

Перед установкой и подключением телевизора внимательно прочитайте данное руководство

**RUBIN**<sup>®</sup>  
телевизоры цветного изображения

55M10-2 / 55M10T-2 / 51M10-2 / 51M10T-2 / 37M10-2 / 37M10T-2

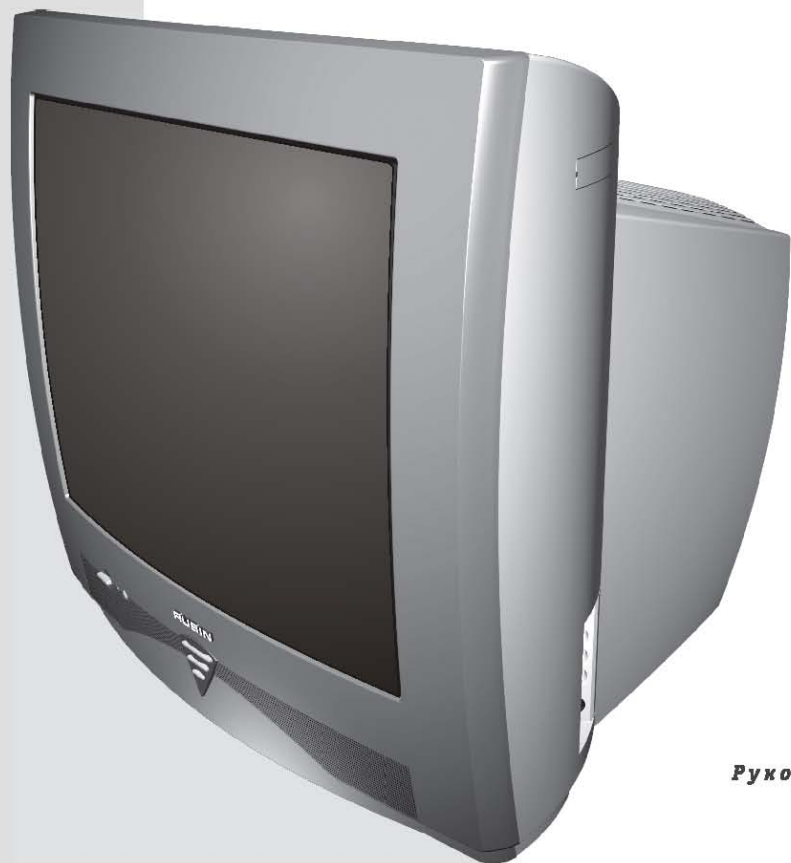

**TRIANGLE**  
Руководство по эксплуатации

Достоинства	1
Общее описание	2
Установка и подключение телевизора	4
Система экранных меню	5
Базовые установки	5
■ Настройка программ	6
Автоматическая настройка / Имя программы / Сортировка программ	6
Удаление программ / Закрытые программы / Ручная настройка	7
■ Управление телевизором	8
Переключение программ / Обзор программ / Сканирование	8
Регулировка звука / Регулировка изображения	9
■ Дополнительные функции	10
Часы / Будильник / Таймер выключения	10
Индикация на экране	11
Блокировка телевизора ("детский замок")	11
Прием телетекста	12
■ Встроенные игры	13
Пинг-понг / Кликомания	13
Подключение внешних видеоустройств	14
Рекомендации	15
Краткая техническая характеристика	16
Комплект поставки	16

**Вы стали владельцем современного телевизора, воплотившего в себе последние технические достижения.**

**В этой модели мы постарались предвосхитить все Ваши запросы и пожелания.**

**Уверены, Вы не пожалеете о своём выборе.**

**Коллектив ОАО МТЗ "Рубин"**

## Достоинства

- ★ Простота настройки и управления телевизором через экранные меню. Вы можете сами выбрать язык меню (русский/english).
- ★ Прием систем SECAM (B/G, D/K), PAL (B/G, D/K), воспроизведение с НЧ входов сигналов SECAM, PAL, NTSC (3,58 и 4,43 МГц), автоматическое переключение систем кодирования цвета и стандартов звука.
- ★ Высокая чувствительность тракта изображения и звука - гарантия приема телевизионных передач на большом удалении от телецентра.
- ★ Автоматический поиск и запись в память всех телевизионных программ в метровом, кабельном и дециметровом диапазонах. Количество запоминаемых программ - 60. Каждой программе Вы можете присвоить "свое" имя.
- ★ Быстрое сканирование программ позволяет нажатием одной кнопки просмотреть выбранные программы.
- ★ Функция "Обзор" выводит список всех записанных в память программ для быстрого переключения на прием любой из них.
- ★ Для каждой программы отдельно Вы можете установить и запомнить сочетание яркости, контраста и цветности изображения. Встроенные предустановки "Студия", "Кино", "Спорт", "Шоу", "Игра" позволяют быстро выбрать оптимальную регулировку изображения.
- ★ Имеется возможность дополнительной коррекции изображения: "растяжка" контраста на темных участках ("контраст+"), шумопонижение, коррекция "картинки" в сторону "холодных" или "теплых" тонов.
- ★ Две увлекательные встроенные игры позволят заменить рекламные паузы на игровые или приятно скоротать досуг.
- ★ Встроенные часы позволяют установить время включения телевизора на выбранную программу и время его выключения (функция "будильник" со звуковым сигналом).
- ★ Телевизор автоматически переходит в "дежурный" режим через 4...5 минут после окончания вещания на выбранной программе.
- ★ "Таймер сна" (от 1 до 180 минут) отключит телевизор через установленное Вами время.
- ★ Модели 55/51/37M10T-2 имеют встроенный приемник-декодер системы "Телетекст", который позволяет принимать скрытую текстовую и графическую информацию, передающуюся одновременно с телепрограммой.
- ★ Разъемы SCART и RCA ("тюльпан") обеспечивают возможность подключения к телевизору широкой гаммы внешних источников программ - видеомэгафона, тюнера спутникового телевидения, проигрывателя DVD и видеодисков, видеокамер и других.
- ★ Работоспособность телевизора обеспечивается в широком диапазоне питающих напряжений от 170 до 242В без применения внешних устройств стабилизации.

Два языка экранных Меню

SECAM/PAL/NTSC

Автопоиск с функцией запоминания

Присвоение имен программам

Быстрое сканирование программ

Синий экран без сигнала

6 предустановок изображения

Автобаланс белого

Адаптивное шумопонижение

Контраст +

2 встроенных игры

Детский замок

Часы-будильник

Таймер сна

Телетекст

Евроразъем SCART

Разъемы RCA и S-VHS (модели 55/51)

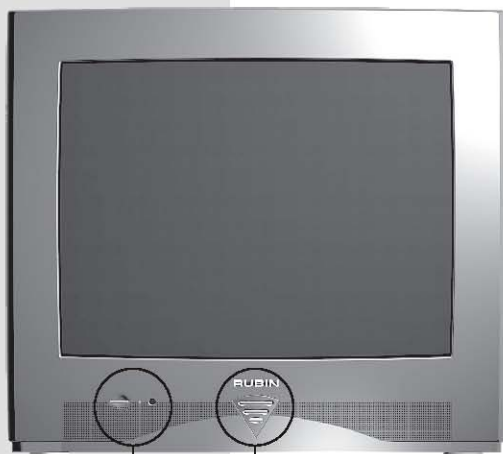

Модели 51M10-2 51M10T-2 55M10-2 55M10T-2

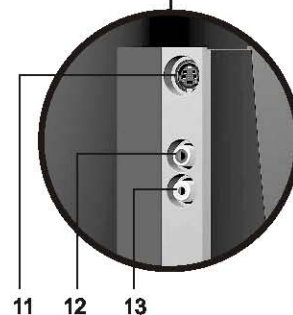
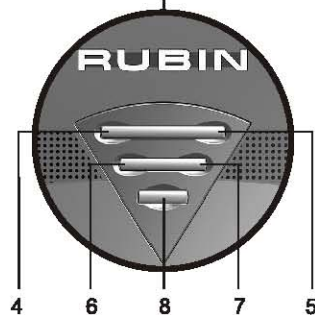
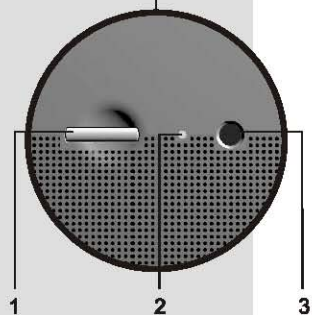

- 1 - кнопка включения/ выключения телевизора
- 2 - индикатор режима работы  
красный - "дежурный" режим  
зеленый - рабочий режим
- 3 - окно приемника дистанционного управления

#### Кнопки управления

- 4 - регулировка "меньше"
- 5 - регулировка "больше"
- 6 - предыдущая программа
- 7 - следующая программа
- 8 - вызов меню



Соответствующие кнопки ПДУ

#### Внешние разъемы

- 9 - антенное гнездо
- 10 - входы/выходы AV1 (SCART)
- 11 - вход видео AV2 (S-VIDEO)
- 12 - вход звука AV2
- 13 - вход видео AV2

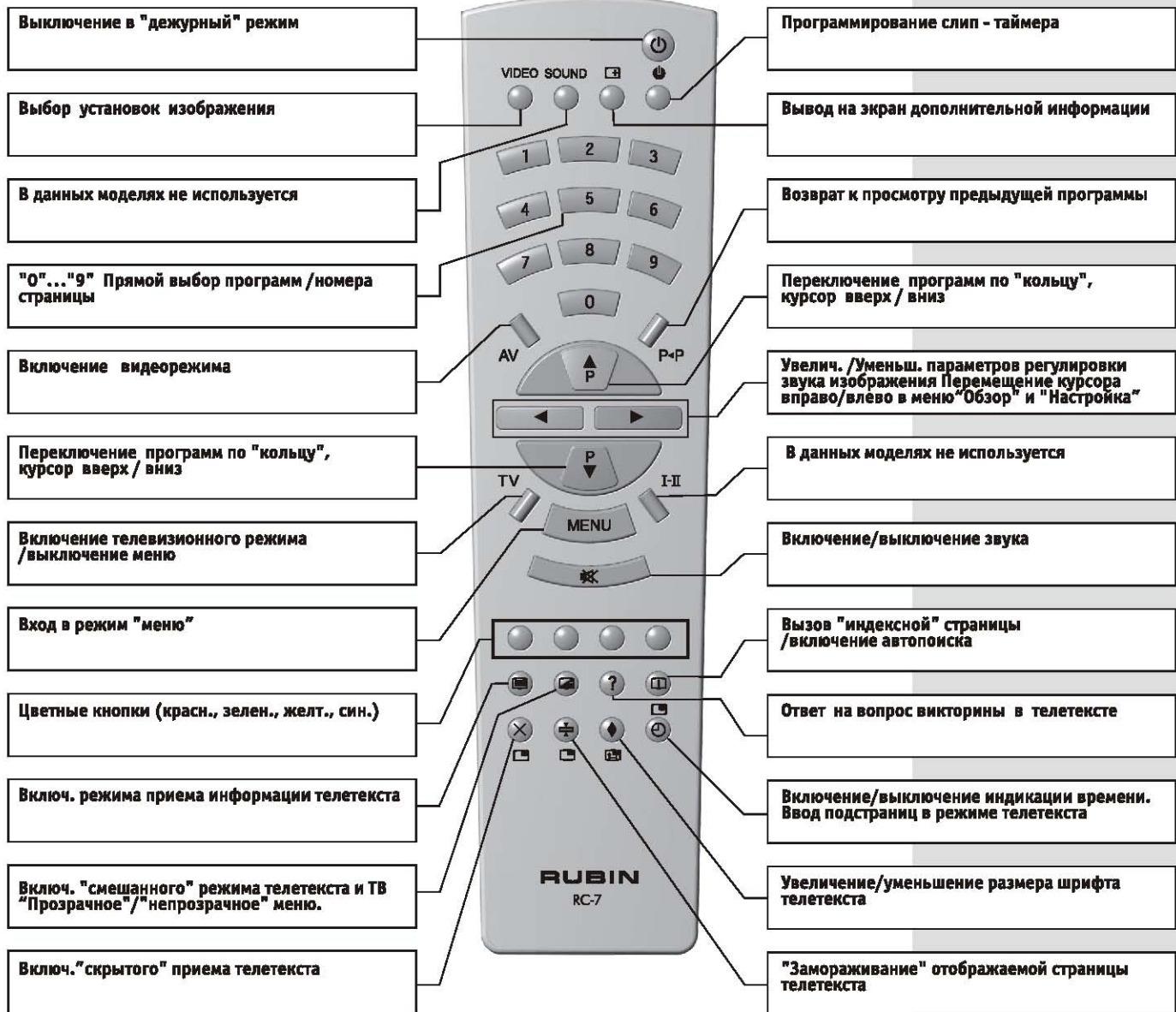

## Установка и подключение телевизора

### Помните!

Пренебрежение одним из перечисленных правил может привести к преждевременному выходу телевизора из строя или возникновению пожара

### МЕРЫ БЕЗОПАСНОСТИ ПРИ ЭКСПЛУАТАЦИИ





- ▲ Не включайте телевизор в электросеть, напряжение в которой ниже 170В или выше 242В.
- ▲ Не используйте для подключения телевизора неисправные розетки и удлинители.
- ▲ Не устанавливайте телевизор вблизи от легковоспламеняющихся предметов и отопительных приборов. При размещении телевизора в мебели, должен обеспечиваться зазор не менее 15 см от верхней, задней и боковых поверхностей корпуса телевизора.
- ▲ Не закрывайте посторонними предметами вентиляционные отверстия в корпусе телевизора.
- ▲ Не допускайте попадания внутрь телевизора посторонних предметов и жидкостей.
- ▲ Категорически запрещается эксплуатация телевизора со снятым задним кожухом.
- ▲ При длительных перерывах в просмотре передач, отключайте телевизор от питающей сети, вынув шнур питания из розетки.
- ▲ Для удаления пыли с корпуса телевизора и экрана кинескопа используйте мягкую ткань или салфетку. При этом телевизор необходимо выключить сетевым выключателем.
- ▲ При возникновении неисправности немедленно отключите телевизор от сети и не включайте его до прихода специалиста сервисной службы.

*Рекомендуется каждые 3 года приглашать специалиста сервисной службы для проведения профилактических работ по очистке внутренних поверхностей телевизора от пыли.*

### УСТАНОВКА И ПОДКЛЮЧЕНИЕ





- ▲ После транспортировки или хранения при низкой температуре, перед включением телевизор необходимо выдержать при комнатной температуре без упаковки 4...6 часов.
- ❶ Установите телевизор в месте, исключающем попадание на экран прямого солнечного света. *Яркий свет требует установки больших значений яркости и контрастности, а блики на экране утомляют глаза. Лучше всего смотреть телевизор при мягком, рассеянном свете.*  
Не устанавливайте телевизор вблизи источников сильных магнитных полей (акустические системы, стальные конструкции), от них на изображении могут появиться цветные пятна.
- ❷ Вставьте антенный штеккер в антенное гнездо на задней стенке телевизора.  
*Предпочтительно использование наружной антенны (коллективной или индивидуальной). Комнатная антенна обеспечивает хорошее качество приема при небольшом удалении от телецентра и при условии, что направление на него не закрыто соседними зданиями. Комнатные антенны необходимо ориентировать и регулировать по наилучшему качеству изображения и звука, причем на разных программах оптимальная ориентация может отличаться из-за различия условий распространения волн разной длины.*
- ❸ Включите вилку шнура питания в сетевую розетку.

### ВКЛЮЧЕНИЕ

- ❶ Нажмите кнопку включения/выключения телевизора.  
*Телевизор включится в рабочий или "дежурный" режим (см. стр.5 Базовые установки).*
- ❷ Для перехода из "дежурного" режима в рабочий нажмите одну из кнопок    ... .
- Изображение на экране появляется через 10...15с после включения рабочего режима.*
- ❸ Для перехода из рабочего режима в "дежурный" нажмите кнопку .

## Система экранных меню

Управление телевизором производится при помощи восьми основных и пяти дополнительных экранных меню (см. "дерево" меню на обложке руководства).

Далее по тексту:      означает соответствующие кнопки на ПДУ, или аналогичные кнопки, расположенные на передней панели телевизора.

### 1 Прямой вызов меню нажатием цветных кнопок на ПДУ:

- красная  Звук
- зеленая  Изображение  Коррекция
- желтая  Обзор
- синяя  Функции  Будильник

Вызов остальных меню возможен только через Главное меню

### 2 Вызов через Главное меню.

Однократно нажмите кнопку . На экране появится Главное меню, содержащее перечень доступных основных меню. Кнопками   выберите нужное меню и нажмите кнопку  или . Выбранное меню появится на экране.

### 3 Изменение фона меню. Вызовите на экран любое меню (кроме меню Ручн.настройка).

Нажатием кнопки  выберите фон меню: синий, полупрозрачный или прозрачный.

### 4 Настройка, регулировка, управление. Вызовите на экран необходимое меню (см. 1 и 2).

Кнопками   выберите нужный пункт меню.

Кнопками   выполните управляющее действие.

Выбор пунктов происходит "по-кольцу", поэтому для перехода с первого пункта меню на последний достаточно один раз нажать кнопку .

### 5 Для выхода из меню используйте кнопки или "TV".

В следующих разделах руководства работа в меню описана более подробно.

## Базовые установки

### ▲ Блокировка телевизора ("детский замок") должна быть отключена (см.стр.11)

#### 1 Нажмите кнопку . На экране появится ГЛАВНОЕ МЕНЮ

#### 2 Кнопками выберите пункт Установки

#### 3 Однократно нажмите кнопку или . На экране появится меню Установки

Кнопки   -выбор пунктов меню, кнопки   - изменение Базовых установок

**Язык** Выберите язык меню РУССКИЙ или ENGLISH. Смена языка также влияет на отображение имен, присвоенных программам (см.стр.ХХ).

**Фон** Выберите фон экрана при отсутствии сигнала (отключенной антенне) СИНИЙ или ШУМЫ.

**Включение** Выберите режим, в который переходит телевизор при включении в сеть:

посл. состояние - переходит в режим, в котором находился в момент отключения от сети

дежурный - всегда переходит в "дежурный" режим.

**Источник AV1** Выберите источник видеосигнала, подключенный к разъему AV1 (SCART):









Видеомагнитофон - подключен видеомагнитофон или видеоплеер,

декодер - подключен спутниковый тюнер, игровая приставка или DVD проигрыватель.

**Макс.громк.** Вы можете установить ограничение максимальной громкости звука.

#### 4 Для выхода из меню нажмите кнопку "TV" или дважды нажмите кнопку .

Изменение базовых установок запомнилось в памяти телевизора.

	Главное меню
	Звук
	Изображение
	Обзор
	Функции
	Сканирование
	Настройка
	Установки
	Игры

	Установки
Язык	РУССКИЙ
Фон	синий
Включение	посл. состояние
Источник AV1	видеомагнитофон
Макс. громк.	

## Настройка программ

	Настройка
Удаление	0 ВИДЕО 10 —
Вставка	1 РУБИН 11 —
Замок	2 РУБИН 12 —
Имя	3 РУБИН 13 —
	4 РУБИН 14 —
Автопоиск	5 РУБИН 15 —
	6 РУБИН 16 —
	7 РУБИН 17 —
	8 — 18 —
	9 — 19 —
MENU Ручная настройка	

	Настройка
Удаление	0 ВИДЕО 10 —
Вставка	1 ✓ 11 —
Замок	2 ✓ 12 —
Имя	3 ✓ 13 —
	4 ✓ 14 —
Автопоиск	5 РУБИН 15 —
	6 РУБИН 16 —
	7 РУБИН 17 —
	8 — 18 —
	9 — 19 —
25%	

	Настройка
Удаление	0 ВИДЕО 10 —
Вставка	1 ТВ6 11 —
Замок	2 Р Т Р 12 —
Имя	3 ТВЦ 13 —
	4 НТВ 14 —
Автопоиск	5 ТВЦ 15 —
	6 ОРТ 16 —
	7 ✓ 17 —
	8 — 18 —
	9 — 19 —
MENU Ручная настройка	

	Настройка
Удаление	0 ВИДЕО 10 —
Вставка	1 ТВ6 11 —
Замок	2 Р Т Р 12 —
Имя	3 ТВЦ 13 —
	4 НТВ 14 —
Автопоиск	5 ТВЦ 15 —
	6 ОРТ 16 —
	7 ✓ 17 —
	8 — 18 —
	9 — 19 —
MENU Ручная настройка	

▲ Телевизор должен находиться в режиме приема телевизионных программ (включается нажатием кнопки "TV" на ПДУ)

▲ Блокировка телевизора ("детский замок") должна быть отключена (см. стр. 11)

- 1 Нажмите кнопку . На экране появится ГЛАВНОЕ МЕНЮ
- 2 Кнопками выберите пункт НАСТРОЙКА
- 3 Однократно нажмите кнопку или . На экране появится меню НАСТРОЙКА  
В первый раз настройку программ рекомендуется произвести в режиме "Автоматическая настройка".

### Автоматическая настройка

▲ Для сохранения существующих настроек (имена и порядок программ) не начинайте автоматическую настройку с номера настроенной программы.

- 1 В меню НАСТРОЙКА кнопками выберите номер программы, с которой Вы хотите начать автоматическую настройку (Автопоиск).
- 2 Для начала Автопоиска нажмите и удерживайте Белую кнопку более 3 секунд. В процессе Автопоиска на экран выводится текущий процент выполнения поиска. Каждая найденная программа автоматически записывается в память телевизора под очередным номером, при этом справа от номера программы появляется символ "✓"

### Имя программы

Каждой программе Вы можете присвоить имя длиной до пяти символов.

- 1 В меню НАСТРОЙКА кнопками выберите номер программы, которой Вы хотите присвоить (изменить) имя.
- 2 Однократно нажмите Синюю кнопку. Прямоугольник выделения станет синим.
- 3 Введите имя программы. Кнопками выбирайте текущую позицию для ввода символа (отображается маленьким белым прямоугольником), затем кнопками выбирайте символ для текущей позиции. Длительное нажатие кнопок приводит к быстрому перебору символов.
- 4 Однократно нажмите Синюю кнопку. Прямоугольник выделения станет серым. Введенное имя программы записалось в память телевизора.

### Сортировка программ

Вы можете изменить порядковый номер программы в памяти телевизора путем перестановки программ местами.

- 1 В меню НАСТРОЙКА кнопками выберите программу, номер которой Вы хотите изменить.
- 2 Однократно нажмите Зеленую кнопку. Прямоугольник выделения станет зеленым.
- 3 Кнопками выберите новое место для выбранной программы.
- 4 Однократно нажмите Зеленую кнопку. Прямоугольник выделения станет серым. Программы поменялись местами. Новая последовательность программ записалась в память телевизора.



## Удаление программ

**▲ Будьте внимательны при удалении программ из памяти телевизора.**

**▲ Восстановление ошибочно удаленных программ возможно только повторной настройкой телевизора**

- 1 В меню НАСТРОЙКА кнопками выберите программу, которую Вы хотите удалить.
- 2 Однократно нажмите **Красную** кнопку. Прямоугольник выделения станет красным.
- 3 Подтвердите удаление выбранной программы повторным нажатием **Красной** кнопки. Прямоугольник выделения станет серым.  
*Номер программы в меню становится красным, справа от номера программы появляется символ "-". Выбранная программа удалена из памяти телевизора.*

## Закрытые программы

**Вы можете отметить программы как закрытые для просмотра (см.стр.11).**

- 1 В меню НАСТРОЙКА кнопками выберите программу, просмотр которой Вы хотите запретить.
- 2 Однократно нажмите **Желтую** кнопку. Цвет программы в меню станет желтым.  
*Выбранная программа записалась в память как закрытая для просмотра.*  
Для снятия запрета выберите закрытую программу и однократно нажмите **Желтую** кнопку

## Ручная настройка

В меню **НАСТРОЙКА** однократно нажмите кнопку . Появится меню **Ручн. Настройка**.  
Для выбора пунктов меню **Ручн. Настройка** используйте кнопки .

**Сохранение программ в памяти телевизора по одной.**

- 1 В пункте Программа и кнопками или ... введите номер программы.
- 2 Выберите пункт Диапазон, затем кнопками установите диапазон, с которого начнется поиск программы.
- 3 Выберите пункт Настройка. Кнопками запустите поиск программы в сторону уменьшения или увеличения каналов соответственно. При нахождении программы поиск остановится.
- 4 Для запоминания программы выберите пункт Запомнить и нажмите кнопку или .  
Появится сообщение "выполнено". *Настройки программы записались в память.*
- 5 Для поиска и запоминания очередной программы повторите операции 1 - 4.

**Дополнительная настройка программ в условиях плохого приема**

- 6 Программа принимается без цвета или звука. Выберите пункт Система и кнопками выберите систему цвета/стандарт звука при которых цвет и звук появятся.
- 7 Программа принимается с искажениями. Выберите пункт Подстройка и кнопками добейтесь наилучшего изображения и звука.
- 8 Для запоминания дополнительных настроек выполните операцию 4.
- 9 Для возврата в меню **Настройка** дважды быстро нажмите кнопку .

**После окончания настройки нажмите кнопку "TV" для перехода в режим просмотра телевизионных программ**

		Настройка			
	Удаление	0	ВИДЕО 10	-	
	Вставка	1	ОРТ 11	-	
	Замок	2	РТР 12	-	
	Имя	3	ТВЦ 13	-	
	Автопоиск	4	НТВ 14	-	
		5	ТВС 15	-	
		6	ТВ6 16	-	
MENU	Ручная настройка	7	-	17	-
		8	-	18	-
		9	-	19	-

	Ручн. настройка
Программа	9
Система	АВТО
Диапазон	МВ-1
Настройка	
Подстройка	
АПЧ	включена
Запомнить	

## Управление телевизором

### Переключение программ

**▲ Вы можете переключить телевизор только на настроенную программу.**

- Используйте кнопки **0**...**9** для прямого выбора программы по номеру. Номер программы может быть двузначным (10...59), поэтому после ввода первой цифры телевизор 1,5 секунды ожидает введения второй цифры. Для ускорения переключения на программы с номерами 0...5 удерживайте нажатой соответствующую кнопку.
- Используйте кнопки **↶**/**↷** для переключения программ “по кольцу” в сторону больших и меньших номеров программ соответственно.
- Используйте кнопку **Р•Р** для быстрого переключения на “запомненную” программу. “Запомненной” становится текущая программа в момент переключения прямым выбором (см. **1**) или в момент нажатия кнопки **Р•Р**.

### Обзор программ

**Вы можете переключать программы прямым выбором из списка программ.**

- Однократно нажмите **Желтую** кнопку. На экране появится меню **Обзор**.  
*Второй способ: вызовите Главное меню и выберите пункт Обзор.*  
Программы в списке выводятся разными цветами. Белый - обычная, желтый - закрытая, зеленый - “любимая” (см. Сканирование), красный - не настроенная программа.
- Кнопками **←** **→** **↶** **↷** переключайтесь между программами.
- Однократное нажатие **Белой** кнопки на обычной программе делает ее “любимой”. Однократное нажатие **Белой** кнопки на “любимой” программе делает ее обычной.
- Для выхода из меню однократно нажмите **Желтую** кнопку или кнопку **“TV”**.

Обзор			
0	ВИДЕО	10	--
1	ОРТ	11	--
2	РТР	12	--
3	ТВЦ	13	--
4	НТВ	14	--
5	ТВС	15	--
6	ТВ6	16	--
7	--	17	--
8	--	18	--
9	--	19	--

Сканирование	
Старт	сначальной
Сканировать	сначальной

### Сканирование

**Вы можете автоматически просматривать настроенные программы.**

**Настройка режима сканирования**

- Нажмите последовательно кнопку **МЕНЮ** и **Белую** кнопку. На экране появится меню **Сканирование**.
- В пункте **Сканировать** кнопками **←** **→** выберите режим сканирования:  
“с начальной” - просмотр всех программ начиная с программы с наименьшим номером;  
“по кольцу” - просмотр всех программ начиная со следующей после программы, которую Вы смотрите;  
“выбранные” - просмотр “любимых” программ (см. Обзор программ)
- Для выхода из меню **Сканирование** нажмите кнопку **“TV”**
- Для запуска сканирования однократно нажмите **Белую** кнопку.  
Каждая программа выводится на экран на время около 3-х секунд.  
Вы можете прервать сканирование нажатием любой кнопки.  
Если сканирование не прерывать, Вы вернетесь на программу, которую смотрели.

## Регулировка звука

- 1 Для регулировки громкости звука используйте кнопки ◀ ▶.  
*Длительное нажатие на кнопки ◀ ▶ приводит к плавному уменьшению/увеличению громкости. Во время регулировки на экран выводится шкала. При уменьшении громкости до нуля, шкала регулировки остается на экране.*
  - 2 Для быстрого отключения звука однократно нажмите кнопку [MUTE]. Повторное нажатие на эту кнопку включает звук с прежней громкостью.
  - 3 **Вы можете включить автоматическое выравнивание уровня звука**  
Однократно нажмите Красную кнопку. На экране появится меню Звук.  
*Второй способ: вызовите Главное меню и выберите пункт Звук.*  
*В пункте меню Ограничение выберите включено. Теперь при переключении программ с разной громкостью или появлении громкой рекламы, уровень звука не изменится.*
- ▲ **Вы не можете увеличить громкость выше установленного уровня (см. стр. 5)**

## Регулировка изображения

*Регулировки изображения запоминаются для каждой программы отдельно*

- 1 Используйте кнопку "VIDEO" для выбора одной из имеющихся настроек изображения: "Студия", "Кино", "Спорт", "Шоу", "Игра", "персональный".
- 2 Для каждой программы Вы можете сделать свою "персональную" настройку изображения. Однократно нажмите Зеленую кнопку. На экране появится меню Изображение.  
*Второй способ: вызовите Главное меню и выберите пункт Изображение.*  
Кнопки [E] [P]-выбор пунктов меню, кнопки ◀ ▶ - регулировка параметров.  
Регулировки желательно проводить на студийных передачах.  
**Рекомендации по выполнению основных регулировок изображения**  
**Яркость** На черных участках изображения свечение должно быть практически незаметно.  
**Контрастность.** Остановите на уровне при котором дальнейшее увеличение не влияет на яркость самых светлых участков изображения. Можно использовать для уменьшения яркости при просмотре телевизора в темноте (темные детали "не потеряются").  
**Цвет** Добейтесь наиболее естественного цвета лица диктора.  
**Четкость** При хорошем качестве приема увеличивайте - лучше прорисуются мелкие детали  
При шумах и помехах на экране уменьшайте или используйте Шумопонижение (см.ниже).  
**Цветовой тон** (Пункт появляется только при воспроизведении программ стандарта NTSC)  
Добейтесь наиболее естественной цветопередачи.
- 3 Пункт меню Ваш выбор дублирует кнопку "VIDEO".
- 4 **Дополнительные регулировки изображения**  
В меню Изображение однократно нажмите Зеленую кнопку. Появится меню Коррекция.  
*Второй способ: выберите пункт Коррекция и нажмите кнопку ◀ или ▶.*  
**Тон** Данная регулировка устанавливает цветовой тон изображения: нейтральный (без коррекции), холодный (преобладание синего), теплый (преобладание красного).  
**Шумопонижение** Уменьшает заметность шумов (снега) на экране при плохом приеме.  
**Контраст+** Улучшает воспроизведение деталей на темных участках изображения.  
Регулировки Тон и Контраст+ одинаковы для всех программ.  
Шумопонижение запоминается в настройке "персональная" для данной программы  
Для возврата в меню Изображение дважды нажмите Зеленую кнопку.
- 5 После окончания регулировки нажмите кнопку "TV".  
*Параметры изображения записались в память телевизора*

Звук	
Громкость	
Ограничение	выключено

Изображение	
Яркость	
Контрастность	
Цвет	
Четкость	
Цв. тон	
Коррекция	
Ваш выбор	персональный

Коррекция	
Тон	нейтральный
Шумопонижение	включено
Контраст +	включен

## Дополнительные функции

Однократно нажмите Синюю кнопку. На экране появится меню **Функции**.  
**Второй способ:** вызовите **Главное меню** и выберите пункт **Функции**.

	Функции
Часы	7 : 45
Таймер сна	выключен
Будильник	>
Индикация	включена
Замок	--- выключен

### Часы

**В Вашем телевизоре имеются встроенные электронные часы**

▲ При выключении телевизора в "дежурный" режим часы продолжают идти.

▲ При отключении телевизора от питающей сети часы выключаются.

- 1 Если в пункте Часы меню **Функции** выводится "--:--" значит часы выключены.
- 2 Для включения часов кнопками [0]...[9] введите текущее время (четыре цифры, включая незначащие нули, например для установки времени 7ч 45 мин введите "0", "7", "4", "5").  
*Часы начинают идти после ввода четвертой цифры*  
*При некорректном вводе, или при паузе между вводом цифр более 10 секунд восстанавливается предыдущее состояние часов.*
- 3 Кнопкой [C] включается/выключается индикация текущего времени на экране.

	Будильник
Режим	выключен
Включение	--:--
Программа	--
Выключение	--:--

### Будильник

▲ Для работы будильника часы должны быть включены (см. выше).

1 В меню **Функции** однократно нажмите Синюю кнопку. Появится меню **Будильник**.

**Второй способ:** выберите пункт **Будильник** и нажмите кнопку [←] или [→].

2 В пункте **Включение** введите время включения (переключения) телевизора, в пункте **Выключение** - время выключения телевизора.

*Время вводится кнопками [0]...[9] (четыре цифры, включая незначащие нули).*

*Для сброса введенного времени нажмите кнопку [←] или [→].*

3 В пункте **Программа** кнопками [0]...[9] введите номер программы, на которую должен включиться (переключиться) телевизор при срабатывании будильника.

*Если номер не вводить, телевизор включится на программу с которой был выключен.*

*Для сброса номера программы нажмите кнопку [←] или [→].*

4 В пункте **Режим** кнопками [←] [→] выберите режим работы будильника:

"однократный" - после срабатывания будильника, время включения и выключения сбрасываются (в соответствующих пунктах выводится "--:--");

"ежедневный" - после срабатывания будильника установленное время сохраняется.

5 При срабатывании будильника раздается звуковой сигнал. Для выключения сигнала нажмите любую кнопку.

*Вы можете использовать Будильник для автоматического переключения на нужную программу в заданное Вами время.*

	Будильник
Режим	однократный
Включение	7 : 15
Программа	1
Выключение	8 : 00

### Таймер выключения

**Вы можете установить время работы до отключения в "дежурный" режим**

1 Используйте кнопку [C] для оперативного запуска таймера на время от 15 до 180 минут с шагом 15 минут.

2 Настройку времени таймера можно выполнить в пункте **Таймер сна** меню **Функции**.  
*Введите время 1...180 минут кнопками [0]...[9] (три цифры, включая незначащие нули).*  
*Кнопки [←] [→] устанавливают время от 15 до 180 минут с шагом 15 минут*

3 За 30 секунд до срабатывания таймера на экран выводится сообщение "ВЫКЛЮЧЕНИЕ" и начинается обратный отсчет времени.

*Нажатие любой кнопки отменяет отключение телевизора в "дежурный" режим.*

	Функции
Часы	7 : 45
Таймер сна	153
Будильник	>
Индикация	включена
Замок	--- выключен

## Индикация на экране

### 1 Номер текущей программы или видеорежим (см.стр.14).

Выберите пункт Индикация меню **Функции** и кнопкой ◀ или ▶ установите режим индикации :

“включена” - *всегда выводится в правом верхнем углу экрана*

“выключена” - *выводится около 5 секунд после переключения программы*

### 2 Текущие установки телевизора

Нажмите кнопку ⏻. На экране в течении 8 секунд выведется информация:

- текущее время (если часы включены )
- номер и имя текущей программы (если имя присвоено) или видеорежим
- система цвета текущей программы или видеорежима
- стандарт звука текущей программы
- режим работы будильника (если часы включены)
- состояние таймера отключения

### 3 Текущее время

Вы можете постоянно иметь на экране текущее время

Включение/выключение индикации времени производится кнопкой ⌚

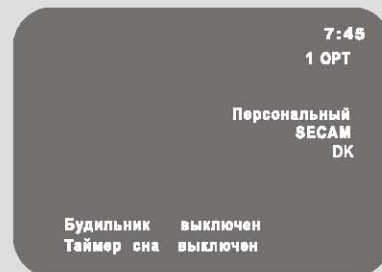

## Блокировка телевизора (“детский замок”)

**Вы можете ограничить доступ к программам и настройкам телевизора.**

Блокировка телевизора, иногда называемая “детский замок”, делает невозможным:

- изменение базовых установок (см. стр. 5)
- изменение настроек программ (см. стр. 6)
- просмотр закрытых программ (см. стр.11)
- включение встроенных игр (см. стр. 13)
- просмотр с внешних видеоустройств (см. стр.14)

### 1 Включение блокировки

Выберите пункт **Замок** меню **Функции**

Кнопками [0]...[9] введите трехзначный код (пароль).

Для подтверждения повторно введите код.

“Детский замок” включен.

Для возврата в Главное меню однократно нажмите кнопку .

При включенной блокировке Главное меню содержит 5 пунктов

**▲ Внимание. Обязательно хорошо запомните введенный код. Если Вы его забудете, то для восстановления доступа к закрытым программам и настройкам Вам понадобятся услуги сервисного центра**

### 2 Отключение блокировки

Выберите пункт **Замок** меню **Функции**

Кнопками [0]...[9] введите трехзначный код (пароль).

“Детский замок” выключен

**Для выхода из меню Функции нажмите кнопку “TV”.**

**Второй способ: дважды нажмите кнопку .**

	Функции
Часы	7 : 45
Таймер сна	выключен
Будильник	▶
Индикация	включена
Замок	... выключен

	Главное меню
■	Звук
■	Изображение
■	Обзор
■	Функции
■	Сканирование

	Функции
Часы	7 : 45
Таймер сна	выключен
Будильник	▶
Индикация	включена
Замок	... выключен

## Прием телетекста

Только для моделей  
55M10T-2/51M10T-2/37M10T-2



**Телетекст - это дополнительная текстовая и простая графическая информация, передаваемая некоторыми телевизионными каналами:**

- новости, программы телепередач, курсы валют, расписание движения транспорта, телефоны справочных служб, анекдоты и другая информация;
- субтитры к телепередачам, для людей с дефектами слуха.

Телетекст выводится на экран страницами. Страницы могут иметь номера от 100 до 899. Содержание Телетекста приводится на странице 100, которая называется **индексной**. Ошибки в словах при выводе страницы на экран означают плохие условия приема Телетекста.

- 1 Для отображения информации Телетекста однократно нажмите кнопку . На экран будет выведена индексная страница. Если окно текстовой информации пусто, а в строке заголовка только P100 - Телетекст на текущей программе не передается.
- 2 Кнопками введите номер интересующей Вас страницы. Быстро ввести номер предыдущей набранной Вами страницы можно однократным нажатием кнопки P+P. Используйте цветные кнопки для выбора страниц или тематических разделов, которые выводятся в строке статуса соответствующими цветами. Как правило, страницы передаются последовательно. Поиск выбранной страницы может занять некоторое время (от нескольких секунд до минут). После того, как страница найдена, она выводится на экран. Если счетчик страниц в строке заголовка проскочил введенный номер, значит выбранная страница в данный момент не передается.
- 3 Вы можете включить **скрытый прием телетекста**. Во время поиска страницы (см. 2) однократно нажмите кнопку . Телевизор вернется к отображению текущей программы, в левом верхнем углу появится . После того, как выбранная страница будет найдена, вместо выведется ее номер. Нажмите любую клавишу. Телевизор перейдет в режим Телетекст с отображением найденной страницы.
- 4 Вы можете просматривать Телетекст одновременно с телевизионным изображением. Однократно нажмите кнопку . Черный фон страницы изменится на прозрачный. Повторно нажмите кнопку . Прозрачный фон страницы изменится на черный.
- 5 Нажатие на кнопку увеличивает размер шрифта в два раза, при этом отображается только верхняя часть страницы. Повторное нажатие этой кнопки выводит нижнюю часть страницы. Еще одно нажатие возвращает на экран полную страницу стандартного размера.
- 6 Некоторые страницы Телетекста состоят из **подстраниц**. В этом случае в строке заголовка присутствует запись в виде дроби, например 01/05. Числитель дроби - 01 - это номер отображаемой подстраницы, знаменатель - 05 - общее число подстраниц в странице. **Просмотр подстраниц**. Однократно нажмите кнопку . В строке заголовка вместо номера страницы появится \*\*\*\*. Кнопками введите четыре цифры номера подстраницы, например 0003. Во время поиска подстраницы можно включить скрытый прием (см. 3). Если номер подстраницы не вводить, они все будут последовательно выводиться на экран. Нажатие кнопки "замораживает" изображение текущей подстраницы.
- 7 Вы можете включить режим **"пролистывания" страниц**. Однократно нажмите кнопку . Страницы начинают выводиться на экран в реальном времени, по мере приема. Для остановки "пролистывания" страниц нажмите любую кнопку.
- 8 Телетекст может содержать **вопросы телевикторины**. Для включения/выключения вывода на экран ответов на головоломки однократно нажмите кнопку .

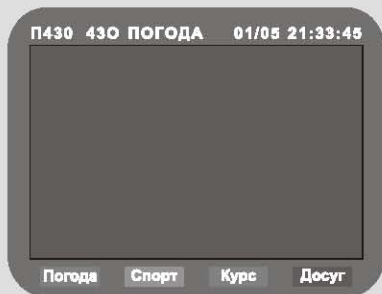

Для выхода из режима приема Телетекста нажмите кнопку или "TV"

## Встроенные игры

**▲ Блокировка телевизора ("детский замок") должна быть отключена (см. стр. 11)**

- 1 Нажмите кнопку . На экране появится **ГЛАВНОЕ МЕНЮ**
- 2 Кнопками выберите пункт Игры
- 3 Однократно нажмите кнопку или . На экране появится меню **Игры**
- 4 В меню **Игры** выберите пункт Звук и кнопками установите нужный режим звука:
  - "выключен" - игра без звукового сопровождения;
  - "ТВ" - звук текущей телевизионной программы;
  - "Игра" - игровые звуки
  - "Игра+ТВ" - звук текущей телевизионной программы вместе с игровыми звуками.
- 5 В пункте Звук игры кнопками установите нужную громкость звука в игре.  
*Уровень звука в игре не зависит от установленного ограничения (см. стр. 5)*
- 6 В пункте Игра кнопками или выберите "Пинг-понг" или "Кликомания".

### Пинг-понг

- 1 **Настройка сложности.** Выберите пункт Конфигурация и нажмите кнопку или . На экране появится меню **Пинг-понг**.  
**Сложность.** Кнопками или ... установите скорость мяча (4 - максимальная).  
**Режим.** Кнопками установите правила игры. **Корт**- мяч улетает за боковые границы, игра ведется до счета 21. **Зал** - мяч отражается от боковых границ, игра идет до счета 99.  
**Первая подача.** Кнопками выберите, кто подает первый - Вы (игрок) или телевизор.  
*Выполнив настройку однократно нажмите кнопку для возврата в меню Игры.*
- 2 **Игра.** В пункте **Старт** нажмите кнопку или . *Ваша ракетка (левая) управляется кнопками: - влево, - вправо, - вниз, - вверх.*  
Цель игры - выиграть, отбивая мяч ракеткой на сторону противника.
- 4 Для **паузы в игре** однократно нажмите кнопку или "ТВ". Повторное нажатие этих кнопок **выключает игру**. Нажатие любых других кнопок **возобновляет игру**.

### Кликомания

- 1 **Настройка сложности.** Выберите пункт Конфигурация и нажмите кнопку или . На экране появится меню **Кликомания**.  
**Ширина.** Кнопками установите ширину "стакана" (10...25 элементов)  
**Высота.** Кнопками установите высоту "стакана" (7...22 элемента)  
**Цвета.** Кнопками установите количество цветов элементов в "стакане" (3...6).  
*Выполнив настройку однократно нажмите кнопку для возврата в меню Игры.*
- 2 **Игра.** Выберите пункт **Старт** и нажмите кнопку или . На экране появится "стакан", заполненный цветными элементами. *Элементы одного цвета, имеющие общие стороны составляют Блок.* Кнопками переместите мигающий указатель на элемент Блока. Однократное нажатие кнопки или удаляет выбранный блок.  
Цель игры - оставить в "стакане" минимальное количество элементов
- 3 **Выход из игры.** Однократно нажмите кнопку "ТВ" или удерживайте нажатой кнопку .

**Из обеих игр возможен "временный" выход.**

Однократное нажатие кнопки выводит на экран текущую программу. Повторное нажатие кнопки продолжает игру с прерванного места.

	Игры
Старт	Пинг-понг
Игра	▶
Конфигурация	Игра + ТВ
Звук	
Звук игры	

	Пинг-понг
Сложность	2
Режим	корт
Первая подача	игрок

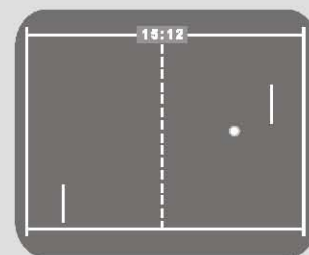

	Кликомания
Ширина	10
Высота	12
Цвета	6



## Подключение внешних видеоустройств

*Наиболее качественное воспроизведение программ от внешних устройств обеспечивает видеорежим телевизора.*

**▲ При подключении внешних устройств к НЧ входам, телевизор и подключаемое устройство должны быть выключены. Невыполнение этого требования может привести к повреждению телевизора или внешнего устройства.**

Для включения видеорежима используйте кнопку "AV".

Второй способ: кнопками  $\left[ \text{F} \right]$   $\left[ \text{E} \right]$  выберите нужный видеорежим, переключая программы "по кольцу".

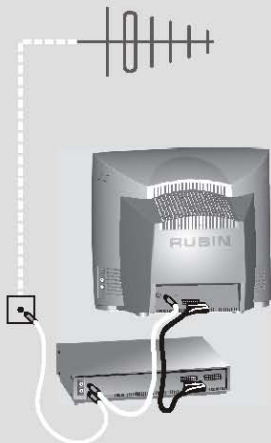

### Разъем AV1 (SCART)

#### 1 Видеомагнитофон (видеоплеер)

Подключите видеомагнитофон кабелем к разъему AV1 (SCART), как показано на рисунке. В меню **Установки** (см. стр. 5) Источник AV1 установите "видеомагнитофон".

#### 2 Спутниковый тюнер, игровая приставка или DVD проигрыватель

Подключите внешнее устройство кабелем к разъему AV1 (SCART), как показано на рисунке. В меню **Установки** (см. стр. 5) Источник AV1 установите "декодер".

#### 3 Для воспроизведения изображения выберите видеорежим AV-1.

*Разъем AV1 (SCART) имеет не только НЧ входы, но и НЧ выходы сигналов изображения и звука, поэтому Вы можете использовать его для записи текущей программы с телевизора на видеоплеер (видеомагнитофон).*

### Разъемы AV2 (RCA и S-VIDEO)

**Только для моделей 51M10-2/51M10T-2/55M10-2/55M10T-2**

1 Звуковой разъем кабеля от внешнего устройства ("тюльпан" красного или белого цвета) подключите к разъему "AUDIO MONO".

2 Видео разъем кабеля ("тюльпан" желтого цвета) подключите к разъему "VIDEO". Для воспроизведения изображения выберите видеорежим **AV-2**.

3 Если внешнее устройство имеет выход "S-VIDEO" подключите его соответствующим кабелем Ко входу "S-VIDEO". Такое подключение обеспечивает наилучшее качество изображения.

**Вход "VIDEO" в этом случае должен быть отключен!**

Для воспроизведения изображения выберите видеорежим **S-VHS**.

### Подключение видеомагнитофона по радиочастоте

Радиочастотный выход видеомагнитофона соедините с антенным гнездом телевизора кабелем, входящим в комплект видеомагнитофона.

Телевизионную антенну подключите к антенному гнезду видеомагнитофона.

Настройте телевизор на канал работы видеомагнитофона (см. стр.7 **Ручная настройка** ).

Запомните программу под номером "0" и присвойте ей имя, например "ВИДЕО".

Для воспроизведения изображения от видеомагнитофона используйте программу "0".



## Рекомендации

Прежде чем обратиться в сервисную службу, оцените самостоятельно исправность Вашего телевизора. Предлагаемые рекомендации помогут Вам в этом.

Дефект	Действия	Результат	Вывод
Нет изображения и звука. На экране символ <b>RR</b> .	Подключите антенну. Переключитесь на другую программу.	Изображение и звук появились.	Телевизор исправен. Окончилась трансляция программы. Дефект антенны
Изображение черно-белое. Звук нормальный.	Отрегулируйте "цвет"(стр.9). Переключитесь на другую программу. Установите систему цвета (стр. 7)	Изображение стало цветным.	Телевизор исправен. Черно-белая передача. Дефект антенны
Звук искажен. Изображение нормальное.	Переключитесь на другую программу. Установите стандарт звука (стр. 7)	Звук стал нормальным.	Телевизор исправен. Дефект антенны.
Изображение искажено: "снежит", повторы Звук нормальный.	Проверьте качество контакта в антенном разьеме. Переключитесь на другую программу.	Изображение стало нормальным.	Телевизор исправен. Дефект антенны.
На изображении помехи в виде горизонтальных или наклонных полос. Звук нормальный.	Проверьте качество контакта в антенном разьеме. Переключитесь на другую программу.	Изображение стало нормальным.	Телевизор исправен. Возможны помехи от радиотелефона, печи СВЧ и т.д.
Не работает ПДУ. Кнопки на телевизоре работают.	Замените элементы питания ПДУ.	Работоспособность ПДУ восстановилась.	ПДУ исправен.
На изображении цветные пятна. Цвета искажены	Отключите телевизор от сети. Через 1 час включите его.	Работоспособность телевизора восстановилась.	Телевизор исправен. Дефект вызван намагничиванием от посторонних предметов.
Телевизор самопроизвольно выключается.	Проверьте напряжение сети. Отключите от розетки другие приборы. Включите телевизор в другую розетку.	Работоспособность телевизора восстановилась.	Телевизор исправен. Дефект вызван плохим контактом в розетке, низким или высоким напряжением в сети.
Не устанавливается максимальная гром - кость звука при регу - лировке.	Проверьте ограничение "Макс.громк." (стр.5) При необходимости, установите больший уровень.	Максимальная громкость звучания восстановилась.	Телевизор исправен. На малом уровне было установлено ограничение максимальной громкости.

Все дефекты антенны или электрической сети должны устранять специалисты соответствующих служб.

## Комплект поставки

Телевизор	1 шт.
Руководство по эксплуатации	1 экз.
Гарантийный талон	1 шт.
Пульт дистанционного управления	1 шт.
Элементы питания ПДУ	2 шт.
Упаковка	1 комплект

## Краткая техническая характеристика

Размер экрана по диагонали, (размер видимой части) см:	
"РУБИН 37М10..."	37(34)
"РУБИН 51М10..."	51(48)
"РУБИН 55М10..."	54(51)
Напряжение питания, В	170...242
Частота питающей сети, Гц	50...60
Потребляемая мощность, Вт, не более:	
"РУБИН 37М10..."	50
"РУБИН 51М10..."	65
"РУБИН 55М10..."	70
Принимаемые системы телевидения	PAL, SECAM (B/G,D/K), NTSC (с НЧ входов)
Количество запоминаемых программ	60
Чувствительность канала изображения ограниченная синхронизацией, мкВ, не хуже, МВ/ДМВ	40/70
Номинальная выходная мощность канала звука, Вт, не менее	2,5
Диапазон воспроизводимых частот канала звука, Гц	150...12500
Напряжение и тип элементов питания ПДУ	1,5В, ААА
Рабочий диапазон температур окружающего воздуха, °С	+10...+35

**Технические характеристики могут незначительно отличаться от приведенных выше вследствие модернизации телевизоров заводом-изготовителем.**



Телевизоры соответствуют требованиям ГОСТ 12.2.006 по безопасности, ГОСТ 18198 по электромагнитной совместимости, а также имеют сертификат ГНПП "ЦИКЛОН-ТЕСН" № P00C RU.ME67.B01610 сроком действия до 11 марта 2004 г.

При соблюдении правил эксплуатации, изложенных в настоящем руководстве, срок службы телевизора, в течение которого изготовитель гарантирует его безопасную работу для жизни, здоровья, имущества владельца, а также окружающей среды и несет материальную ответственность за причиненный ущерб, составляет 5 лет со дня изготовления. Условия дальнейшей эксплуатации телевизора определяются договором между владельцем телевизора и предприятием сервиса.



