

GB	TOASTER.....	4
RUS	ТОСТЕР.....	5
CZ	SENDVIČOVAČ.....	6
BG	ТОСТЕР.....	7
PL	TOSTER.....	8
RO	TOASTER.....	9
UA	ТОСТЕР.....	10
SCG	ТОСТЕР.....	11
EST	RÖSTER.....	12
LV	TOSTERIS.....	13
LT	SKRUZDINTUVAS.....	14
H	TOASTER KENYÉRPIRÍTÓ.....	15
KZ	ТОСТЕР.....	16
CR	TOASTER.....	17
D	TOASTER.....	18

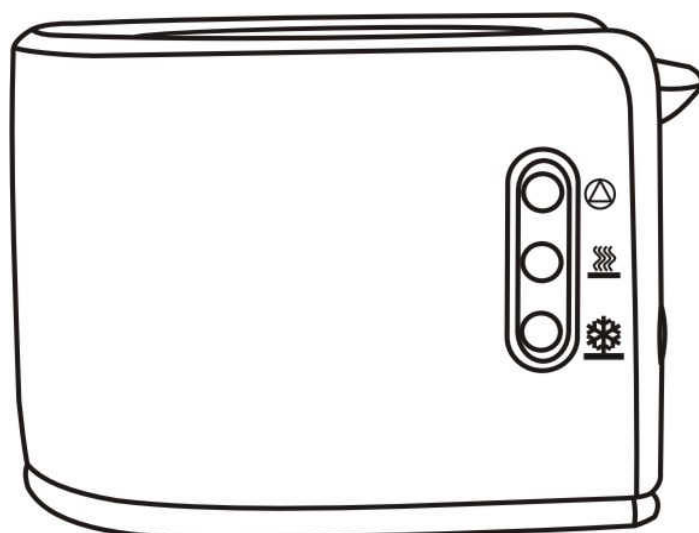

GB DESCRIPTION

1. Body
2. Slide-out crumb tray
3. Bread slot
4. Sliding lever
5. 7 settings timer
6. Cancel button
7. Reheat function button
8. Defrost function button

CZ POPIS

1. Těleso spotřebiče
2. Snímatelný podstavec na drobečky
3. Otvory na sendviče
4. Páčka vkládání sendvičů
5. 7-místní časový spínač
6. Zrušovací tlačítko
7. Tlačítko ohřátí
8. Odmrazovací tlačítko

PL OPIS

1. Obudowa
2. Wysuwana podstawka na okruchy
3. Otwory do tostów
4. Drażek załadowniczy tostów
5. 7-pozycyjny zegar
6. Przycisk rezygnacji
7. Przycisk podgrzania
8. Przycisk rozmrażania

UA опис

1. Корпус
2. Знімний піддон для крихт
3. Відтулини для тостів
4. Важіль загрузки тостів
5. 7 установок таймера
6. Кнопка скасування
7. Кнопка підігріву
8. Кнопка розморожування

EST KIRJELDUS

1. Korpus
2. Eemaldatast purusahtel
3. Rõstimisavad
4. Liuguri hoob
5. 7-positsiooniline taimer
6. Katkestusnupp
7. Järelkuumutuse nupp
8. Ülessulatamise nupp

RUS УСТРОЙСТВО ИЗДЕЛИЯ

1. Корпус
2. Извлекаемый поддон для крошек
3. Отверстия для тостов
4. Рычаг загрузки тостов
5. 7-позиционный таймер
6. Кнопка отмены
7. Кнопка подогрева
8. Кнопка размораживания

BG ОПИСАНИЕ

1. Корпус
2. Вадеща се табла за трохи
3. Отвори за филийки
4. Лост за слагане на филийки
5. 7 нива на таймера
6. Бутон за отмяна
7. Бутон за затопляне
8. Бутон за размразяване

RO DESCRIERE

1. Corp
2. Tava detasabila pentru firmituri
3. Orificiu pentru painea de prajit
4. Maneta de incarcare a painii de prajit
5. Regulator de timp in 7 pozitii
6. Buton de anulare
7. Buton de incalzire
8. Buton de dezghetare

SCG ОПИСАНИЕ

1. Кутија
2. Ладица за мрвице
3. Окна за тосте
4. Полуѓа за намештање тоста
5. Тајмер са 7 положаја
6. Дугме укидања
7. Дугме загревања
8. Дугме отапања

LV APRAKSTS

1. Korpus
2. Izņemamā paplāte drupatām
3. Atvērums tostermaizīšu ievietošanai
4. Tostermaizīšu ievietošanas rokturis
5. 7-pozīciju taimeris
6. Atcelšanas poga
7. Uzsildīšanas poga
8. Atkausēšanas poga

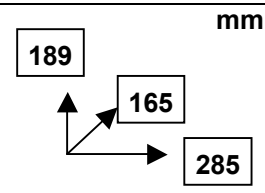
~ 230V / 50 Hz	800 W	1.15 / 1.35 kg	
----------------	-------	----------------	---

LT APRAŠYMAS

1. Korpusas
2. Ištraukiama padugnė trupinėliams
3. Skylės skrebučiams
4. Skrebučių nuleidimo svirtis
5. 7-nių pozicijų atbulinis laikmatis
6. Nutraukimo mygtukas
7. Pašildimo mygtukas
8. Atšaldimo mygtukas

KZ СИПАТТАМА

1. Корпус
2. Қиқымдарға арналған шығарып алынатын шағын ыдыс
3. Тосттарға арналған тесікше
4. Тосттарды салу иіңтірегі
5. 7 деңгейлі таймер
6. Болдырмау батырмасы
7. Жылыту батырмасы
8. Жібiту батырмасы

D GARÄTEBESCHREIBUNG

1. Gehäuse
2. Ausziehbares Krümmelfach
3. Öffnungen für Toasts
4. Toastladehebel
5. 7-Stufen-Timer
6. Abbruchtaste
7. Aufwärmertaste
8. Auftautentaste

H LEÍRÁS

1. Készülékház
2. Kenyérmorzának tervezett kivehető alátét
3. Szeletbefogadó rés
4. Szeletbefogadó kar
5. 7-helyzetes időmérő
6. Megszüntető gomb
7. Melegedési gomb
8. Fagytalánítási gomb

CR OPIS

1. Tijelo
2. Ladica za mrvice
3. Otvori za kruh
4. Sklopka za spuštanje kruha
5. Vremenska sklopka sa 7 položaja
6. Tipka prekidanja
7. Tipka podgrijavanja
8. Tipka otapanja

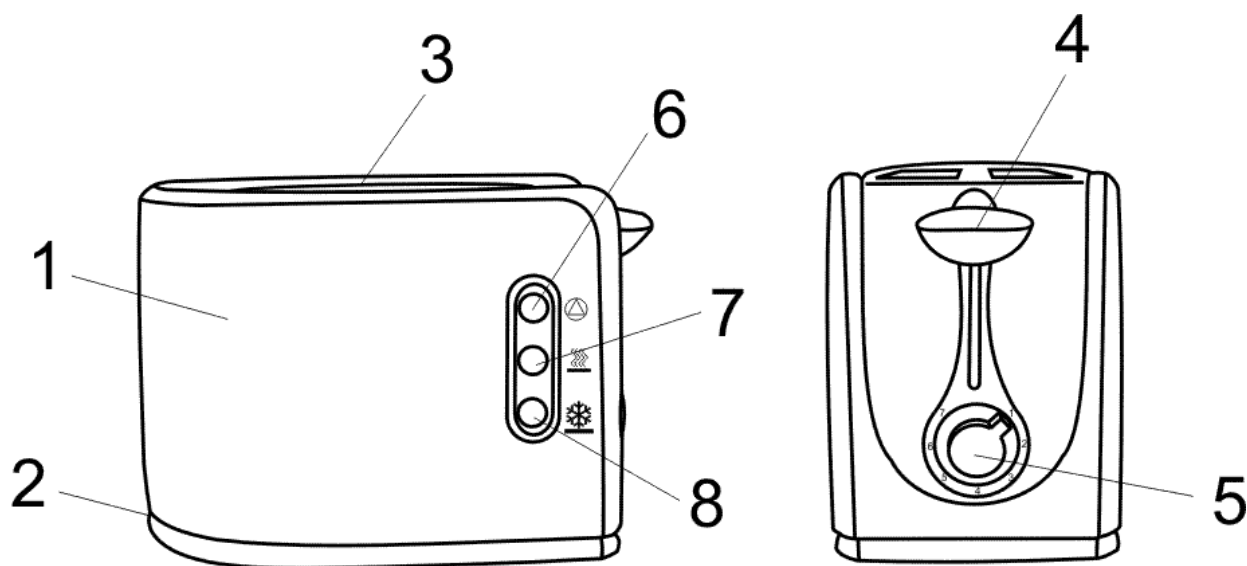

GB INSTRUCTION MANUAL

IMPORTANT SAFEGARDS

- Please read this instruction manual carefully before use and keep in a safe place for future reference.
- Incorrect operation and improper handling can lead to malfunction of the appliance and injuries to the user.
- Before the first connecting of the appliance check that voltage indicated on the rating label corresponds to the mains voltage in your home.
- For home use only. Do not use for industrial purposes. Do not use the appliance for any other purposes than described in this instruction manual.
- Do not use outdoors.
- Always unplug the appliance from the power supply before cleaning and when not in use.
- To prevent risk of electric shock and fire, do not immerse the appliance in water or in any other liquids. If it was happened DO NOT TOUCH the appliance, unplug it immediately and check in service center.
- Do not take this product into a bathroom or use near water.
- Do not place appliance or parts near an open flame, cooking or other heating appliances.
- Close supervision is necessary when it is used near children.
- Do not leave the appliance switched on when not in use.
- Do not use other attachments than those supplied.
- Do not operate after malfunction or cord damage.
- Do not attempt to repair, adjust or replace parts in the appliance. Check and repair the malfunctioning appliance in the nearest service center only.
- Keep the cord away from sharp edges and hot surfaces.
- Do not pull, twist, or wrap the power cord around appliance.
- Do not move the appliance until it cools down completely.
- Never use sharp objects to take out sliced bread! When taking out sliced bread, be careful not to damage the heating wires.
- Do not touch any metal part of the outer surface of the appliance as it may reach a very high temperature.
- Do not insert bread slices that are too thick or wrapped in aluminum foil to avoid electric shock or fire.

ATTENTION: TOO LONG TOASTING MAY CAUSE FIRE.

- Do not cover the toaster during operation.

INSTRUCTIONS FOR USE

BEFORE THE FIRST USE

- Before using the toaster for the first time clean your toaster (see Chapter **"CARE AND CLEANING"**). Operate the toaster at least two times without bread but on the highest setting. Ventilate the room during this period.
- As all new electric heating elements, your toaster creates a new smell when it is first switched on. This is quite normal and not a cause for concern.

TOASTING

- Plug the toaster to the power supply and place 1 or 2 slices of bread into the bread slots of the appliance.
- Adjust the 7 setting timer to a desired level:
 - 1-minimum level;
 - 7-maximum level.
- Press down the sliding lever, the toaster will start running automatically and light indicator will go on.
- Bread slices will be ejected out and the appliance will shut down automatically when toasting is finished.
- Pull the sliding level upright tenderly to raise the small size toast out off slot.

REHEAT FUNCTION

- You can use reheat facility if ready toasts got cold.
- Insert toast into the toaster and pull down the sliding lever. Press the reheat function button . The indicator will light up.
- The cold toast can be reheated in short time without over browning.

DEFROST FUNCTION

- Press defrost function button  to prolong cooking time of frozen bread, thus the indicator light should light up.

CANCEL BUTTON

- Toasting can be reset anytime during toasting by pressing  button, thus the indicator light will shut down.

CRUMB TRAY

- The crumb tray is intended for collecting the crumbs, which fall on the base of the toaster while toasting.
- Pull the crumb tray out, empty and place it back.

CARE AND CLEANING

- Ensure that the appliance is unplugged before cleaning.
- Let the unit completely cool down.
- Do not use abrasive detergents, any organic solvents or aggressive chemicals.
- Clean off crumbs of bread, buns, etc.

STORAGE

- Switch off and unplug the appliance; let it completely cool.
- Complete all requirements of chapter CARE AND CLEANING.
- Reel on the power cord.
- Keep the appliance in a dry cool place.

RUS РУКОВОДСТВО ПО ЭКСПЛУАТАЦИИ МЕРЫ БЕЗОПАСНОСТИ

- Внимательно прочитайте Руководство по эксплуатации и сохраните его в качестве справочного материала.
- Неправильное обращение с прибором может привести к его поломке и причинить вред пользователю.
- Перед первоначальным включением проверьте, соответствуют ли технические характеристики изделия, указанные на наклейке, параметрам электросети.
- Использовать только в бытовых целях в соответствии с данным Руководством по эксплуатации. Прибор не предназначен для промышленного применения.
- Не использовать вне помещений.
- Всегда отключайте устройство от электросети перед очисткой, или если Вы не пользуетесь им.
- Во избежание поражения электрическим током и возгорания, не погружайте прибор в воду или другие жидкости. Если это произошло, НЕ БЕРИТЕСЬ за изделие, немедленно отключите его от электросети и обратитесь в Сервисный центр для проверки.
- Не пользуйтесь устройством в ванных комнатах и около воды.
- Не располагайте прибор вблизи источников тепла.
- Не позволяйте детям играть с прибором.
- Не оставляйте включенный прибор без присмотра.
- Не используйте принадлежности, не входящие в комплект поставки.
- Не используйте прибор с поврежденным шнуром питания.
- Не пытайтесь самостоятельно отремонтировать устройство. При возникновении неполадок обращайтесь в ближайший Сервисный центр.
- Следите, чтобы шнур питания не касался острых кромок и горячих поверхностей.
- Не тяните за шнур питания, не перекручивайте и не наматывайте его вокруг корпуса устройства.
- Не перемещайте прибор, пока он полностью не остынет.
- Никогда не извлекайте продукты из тостера острыми предметами, это может повредить нагревательный элемент.
- Будьте осторожны: во время работы металлические части прибора сильно нагреваются.
- Во избежание короткого замыкания и возгорания не помещайте в тостер слишком толстые ломти и не заворачивайте их в фольгу.

ВНИМАНИЕ! При слишком долгой обработке тосты могут воспламениться.

- Во избежание возгорания ни в коем случае ничем не накрывайте тостер во время работы.

РАБОТА ТОСТЕРА

ПЕРЕД ПЕРВЫМ ИСПОЛЬЗОВАНИЕМ

- Перед первоначальным включением тостер следует тщательно очистить (см. раздел **“ОЧИСТКА И УХОД”**). Ничего не загружая в тостер, включите его, установив таймер в максимальное положение. Повторите процедуру еще раз. При этом следует проветривать помещение.
- При первоначальном включении новые нагревательные элементы могут испускать специфический запах и небольшое количество дыма. Это не является признаком неисправности.

ПРИГОТОВЛЕНИЕ ТОСТОВ

- Подключите прибор к электросети и загрузите подготовленные тосты в приёмные отверстия.
- Установите 7-позиционный таймер в одно из положений, учитывая, что:
 - 1 - минимальный уровень;
 - 7 - максимальный уровень.
- Опустите загрузочный рычаг, тостер автоматически включится и загорится световой индикатор.
- По окончании поджаривания тостер автоматически отключится и поднимет тосты. Загрузочный рычаг займет исходное положение.
- Для извлечения тостов небольшого размера аккуратно поднимите загрузочный рычаг.

ПОДОГРЕВ

- При необходимости остывшие тосты можно подогреть.
- Загрузите тосты, опустив загрузочный рычаг, и нажмите кнопку . При этом должен загореться соответствующий световой индикатор.
- В этом режиме можно подогреть тосты, не пережаривая их.

РАЗМОРАЖИВАНИЕ

- Если необходимо поджарить замороженный хлеб, нажмите кнопку , что увеличит время обработки; при этом загорится соответствующий световой индикатор.

ФУНКЦИЯ ОТМЕНЫ

- Поджаривание можно прекратить в любой момент, нажав кнопку , при этом соответствующий световой индикатор гаснет, а загрузочный рычаг поднимается.

ПОДДОН ДЛЯ СБОРА КРОШЕК

- Ваш тостер оснащён выдвижным поддоном для сбора крошек.
- Выдвиньте поддон, удалите крошки, и установите его на место.

ОЧИСТКА И УХОД

- Перед очисткой убедитесь, что прибор отключен от электросети.
- Дайте тостеру полностью остыть.

- Не используйте для очистки абразивные средства, органические растворители и агрессивные жидкости.
- Очистите поддон от крошек.

ХРАНЕНИЕ

- Перед хранением убедитесь, что прибор отключен от электросети и полностью остыл.
- Выполните все требования раздела ОЧИСТКА И УХОД.
- Смотайте шнур питания.
- Храните прибор в сухом прохладном месте.

CZ NÁVOD K POUŽITÍ BEZPEČNOSTNÍ POKYNY

- Pečlivě si tento Návod k použití přečtěte a uschovejte jej jako informační příručku.
 - Nesprávné manipulace se spotřebičem mohou vést k jeho poruchám anebo způsobit škodu na majetku uživatele.
 - Před prvním použitím spotřebiče zkontrolujte, zda technické údaje uvedené na nálepce odpovídají parametrům elektrické sítě.
 - Používejte pouze v domácnosti v souladu s Návodem k použití. Spotřebič není určen pro průmyslové účely.
 - Používejte spotřebič pouze ve vnitřních prostorách.
 - Vždy vytáhněte zástrčku ze zásuvky před čištěním a v případě, že elektrický přístroj nepoužíváte.
 - Pro zamezení úrazu elektrickým proudem a požáru neponořujte přístroj do vody nebo jiných tekutin. Stane-li se takto, NESÁHEJTE na spotřebič, okamžitě jej odpojte od elektrické sítě a obraťte se na Servisní středisko pro kontrolu.
 - Nepoužívejte spotřebič v koupelně a v blízkosti jiných zdrojů vody.
 - Nestavte spotřebič blízko zdrojů tepla.
 - Nedovolujte, aby si děti hrály se spotřebičem.
 - Nenechávejte zapnutý spotřebič bez dozoru.
 - Používejte spotřebič výhradně s příslušenstvím z dodávky.
 - Nepoužívejte spotřebič s poškozeným napájecím kabelem.
 - Nesmíte sami provádět jakékoliv opravy přístroje. Pokud je to nutno, obraťte se na nejbližší servisní středisko.
 - Dávejte pozor a chraňte síťový kabel před ostrými hranami a horkem.
 - Netáhněte za napájecí kabel, nepřekrucujte jej a neotáčejte kolem tělesa spotřebiče.
 - Nedávejte spotřebič na jiné místo, než úplně nevychladne.
 - Nikdy nevytahujte pokrmy ze sendvičovače ostrými předměty, mohlo by to poškodit tepelný element.
 - Buďte opatrní: během používání spotřebiče jsou kovové části zahřátá na vysokou teplotu.
 - Pro zamezení zkratu a požáru nedávejte do sendvičovače příliš tlusté krajíce a nebalte je do alobalu.
- VAROVÁNÍ!** Za příliš dlouhé doby přípravy se sendviče mohou zapálit.
- Pro zamezení požáru v žádném případě ničím nepřikryjte sendvičovač za provozu.

PROVOZ

PŘED PRVNÍM POUŽITÍM

- Před prvním zapnutím je třeba sendvičovač pečlivě očistit (viz část "**ČIŠTĚNÍ A ÚDRŽBA**"). Nic do sendvičovače nedávejte, nastavte časový spínač do maximální polohy a zapněte spotřebič. Zopakujte to ještě jednou. Při tom je nutno větrat místnost.
- Za prvního zapnutí tepelné elementy mouhou čpět a trochu kouřit. Není to příznakem poruchy.

PŘÍPRAVA SENDVIČŮ

- Zapojte spotřebič do elektrické sítě a vložte připravené sendviče do otvorů na sendviče.
- Nastavte 7-místní časový spínač do některé polohy vzhledem k tomu, že:
 - 1 – minimální úroveň;
 - 7 – maximální úroveň.
- Dejte dolů páčku vkládání sendvičů, sendvičovač se při tom automaticky zapne a světelný ukazatel se rozsvítí.
- Po ukončení opékání se sendvičovač automaticky vypne a zvedne sendviče. Páčka vkládání sendvičů se vrátí do základní polohy.
- Abyste vytáhli menší sendviče, opatrně zvedněte páčku vkládání sendvičů.

OHŘÍVÁNÍ

- Pokud je to nutno, ochladlé sendviče se dá ohřát.
- Vložte sendviče, dejte dolů páčku vkládání sendviče a stiskněte  tlačítka. Při tom se rozsvítí příslušný světelný ukazatel.
- V tomto režimu se dá opékat sendviče bez jejich spálení.

ODMRAZENÍ

- Je-li třeba opéci zmražený chléb, stiskněte  tlačítka: prodlouží to dobu přípravy a rozsvítí se při tom příslušný světelný ukazatel.

FUNKCE ZRUŠENÍ

- Opékání se dá zrušit kdykoliv stisknutím tlačítka , při tom příslušný světelný ukazatel zhasne a páčka vkládání sendviče se zvedne.

PODSTAVEC NA DROBEČKY

- Váš sendvičovač je vybaven snímatelným podstavcem na drobečky.
- Sejměte podstavec, odstraňte drobečky a dejte podstavec na místo.

ČIŠTĚNÍ A ÚDRŽBA

- Před čištěním překontrolujte, zda je spotřebič odpojen od elektrické sítě.

- Nechte sendvičovač, aby úplně vychladl.
- Nepoužívejte na čištění brusné prostředky, organická rozpouštědla a útočné tekutiny.
- Vyčistěte podstavec na drobečky.

SKLADOVÁNÍ

- Před skladováním se přesvědčete, že spotřebič je odpojen od elektrické sítě a úplně vychladl.
- Splňte pokyny části ČIŠTĚNÍ A ÚDRŽBA.
- Svíjejte napájecí kabel.
- Skladujte spotřebič v suchém a chladném místě.

BC ПЪКОВОДСТВО ЗА ЕКСПЛОАТАЦИЯ ПРАВИЛА ЗА БЕЗОПАСНОСТ

- Прочетете внимателно Ръководството за експлоатация и го запазете по-нататък при възникване на евентуални въпроси.
- Неправилна експлоатация на уреда може да доведе до неизправности в работата му или да причини здравословни щети.
- Преди да използвате тостера за пръв път проверете, дали посочените технически характеристики на уреда съответстват с захранването във Вашата мрежа.
- Изделието е предназначено само за домашна употреба и трябва да се експлоатира съответно тази инструкция. Уредът не е за промишлено използване.
- Не използвайте навън.
- Винаги изключвайте уреда от контакт, ако не го ползвате, а също така преди да го почиствате.
- С цел предотвратяване на токов удар не потапяйте уреда във вода или други течности. Ако това се е случило, НЕ ГО ПИПАЙТЕ, а първо изключете от контакт, изцяло го изсушете и проверете работата му в квалифициран сервизен център.
- Не експлоатирайте изделието в баня или близо до вода.
- Не слагайте уреда близо до излъчващи топлина устройства.
- Не позволявайте децата да играят с уреда.
- Не оставяйте включения уред без надзор.
- Използвайте само съставните части от комплекта.
- Не експлоатирайте изделието с повреден кабел.
- Не поправяйте уреда самостоятелно. За отстраняване на повреди се обърнете в най-близкия сервизен център.
- Следете, кабелът да не докосва горещи повърхности и остри предмети.
- Не дърпайте, не усуквайте кабела, а също така не обвиняйте с кабела корпуса на уреда.
- Не премествайте уреда, докато той напълно не изстине.
- Никога не изваждайте продукти от тостера с остри предмети, това може да развали нагревателния елемент.
- Внимавайте, защото металните части на уреда по време на работата му силно се нагряват.
- С цел предотвратяване на токов удар или пожар не слагайте в тостера много дебели филийки и не ги завивайте във фолио.

ВНИМАНИЕ! При много дълго обработване филийките могат да изгорят.

- С цел предотвратяване на пожар в никакъв случай не покривайте с нищо тостера по време на работата му.

ЕКСПЛОАТАЦИЯ НА ТОСТЕРА

ПОДГОТОВКА ЗА ЕКСПЛОАТАЦИЯ

- Преди първо използване внимателно почистете тостера (виж раздел **“ПОЧИСТВАНЕ И ПОДДРЪЖКА”**). Включете уреда, без да слагате нещо вътре, поставете таймера в максимално положение. Повторите това още веднъж. Проветрете помещението.
- При първо ползване на уреда нагревателните елементи могат да започнат да миришат, а понякога се появява и пушек. Това не означава, че тостерът е развален.

ПРИГОТВЯНЕ НА ПРИПЕЧЕНИ ФИЛИИ

- Включете уреда в контакт и сложете подготвени филийки в специалните отвори.
- Поставете таймера в едно от 7-те положения, като имате предвид, че:
 - 1 – минимално ниво;
 - 7 – максимално ниво.
- Пуснете долу лоста за слагане на филийки, тостерът ще се включи автоматически и индикаторът ще светне.
- След приключване на припичане, тостерът ще се изключи автоматически и ще вдигне филийките. Лостът ще заеме първоначалното положение.
- За изваждане на малки по размер филийки внимателно вдигнете лоста.

ЗАТОПЛЯНЕ

- Ако е необходимо, можете да затоплите изстинали филийки.
- Сложете филийките, свалете долу лоста и натиснете бутона за . При това ще светне съответният светещия индикатор.
- В този режим можете да затопляте филийки, без да ги препичате.

РАЗМРАЗЯВАНЕ

- Ако трябва да се припече замразен хляб, натиснете бутона за , при това ще се увеличи времетраене на обработване на продукта и ще светне съответният светещия индикатор.

ФУНКЦИЯ ЗА ОТМЯНА

- Припичане може да бъде спряно всеки момент, като натиснете бутона , при това светещият индикатор ще изгасне, а лостът за слагане на кифлички ще се повдигне горе.

ТАБЛА ЗА СЪБИРАНЕ НА ТРОХИ

- Вашият тостер има специална вадеща се табла за събиране на трохи.
- Извадете таблата, почистете трохите и я поставете на мястото си.

ПОЧИСТВАНЕ И ПОДДРЪЖКА

- Преди да почиствате уреда, проверете, той да е изключен от контакт.
- Изчакайте тостерът да изстине напълно.
- За почистване на уреда не ползвайте драскащи миялни препарати, органични разреждатели и агресивни течности.
- Почистете таблата от трохи.

СЪХРАНЯВАНЕ

- Преди да прибирате уреда проверете, той да е изключен от контакт и е изстинал напълно.
- Изпълнявайте всички изисквания от раздела ПОЧИСТВАНЕ И ПОДДРЪЖКА .
- Намотайте кабела.
- Съхранявайте уреда на сухо прохладно място.

INSTRUKCJA OBSŁUGI

SRODKI BEZPIECZEŃSTWA

- Uważnie przeczytaj niniejszą instrukcję obsługi i zachowaj ją w celu informacji.
- Nieprawidłowe użytkowanie może spowodować złamanie wyrobu i wyrządzić szkodę użytkownikowi.
- Przed pierwszym uruchomieniem sprawdź, czy charakterystyki techniczne urządzenia podane na nalepce odpowiadają parametrom sieci elektrycznej.
- Stosować tylko do użytku domowego zgodnie z niniejszą Instrukcją obsługi. Urządzenie nie jest przeznaczone do zastosowania przemysłowego.
- Nie użytkować poza pomieszczeniami.
- Zawsze odłączaj urządzenie od sieci zasilania, jeśli nie korzystasz z niego oraz przed czyszczeniem.
- Żeby uniknąć porażenia prądem elektrycznym i zapalenia się, nie zanurzaj urządzenie w wodzie lub w innych płynach. Jeśli to się zdarzyło, nie DOTYKAJ urządzenia, natychmiast niezwłocznie odłącz go od sieci elektrycznej i zwróć się do serwisu w celu sprawdzenia urządzenia.
- Nie korzystaj z urządzenia w łazienkach oraz koło wody.
- Nie umieszczaj urządzenia w pobliżu źródeł ciepła.
- Nie pozwalaj dzieciom bawić się z urządzeniem.
- Nie pozostawiaj włączonego urządzenia bez opieki.
- Nie używaj akcesoriów, nie dołączonych do kompletu dostawy.
- Nie używaj urządzenia z uszkodzonym kablem elektrycznym.
- Nie próbuj samodzielnie naprawiać urządzenie. W przypadku zaistnienia usterek, zwracaj się do najbliższego serwisu.
- Uważaj, żeby kabel zasilający nie dotykał ostrych krawędzi i gorących powierzchni.
- Nie ciągnij za kabel, nie przekręcaj go i nie nawijaj na obudowę urządzenia.
- Nie przesuwaj urządzenia, póki ono całkowicie się nie schłodzi.
- Nigdy nie używaj ostrych przedmiotów do wyciągania produktów z tostera – może to spowodować uszkodzenie elementu grzejnego.
- Uważaj: w czasie pracy części metalowe urządzenia bardzo się grzeją.
- Żeby uniknąć zwarcia i zapalenia się, nie wkładaj do tostera za grubych kromek oraz nie owijaj je w folię.

UWAGA! Przy zbyt długim opiekaniu tosty mogą się zapalić.

- Żeby uniknąć zapalenia się, w żadnym wypadku niczym nie przykrywaj tostera w czasie pracy.

PRACA TOSTERA

PRZED PIERWSZYM WYKORZYSTANIEM

- Przed pierwszym włączeniem toster należy starannie oczyścić (patrz rozdział „**CZYSZCZENIE I OBSŁUGA**”). Nie wkładając nic do tostera, włącz urządzenie, ustawiając zegar w pozycję maksymalną. Powtórz tę procedurę jeszcze raz. W tym czasie należy przewietrzać pomieszczenie.
- Podczas pierwszego włączenia elementy grzejne mogą wydzielać specyficzny zapach i niedużą ilość dymu. Nie jest to cechą usterki.

PRYZRZĄDZENIE TOSTÓW

- Podłącz urządzenie do sieci elektrycznej i włóż przygotowane tosty do otworów.
- Ustaw 7-pozycyjny zegar w jedną z pozycji, uwzględniając, że:
 - 1 - minimalny poziom;
 - 7 - maksymalny poziom.
- Opuść drążek załadowczy, toster uruchomi się automatycznie i zapali się wskaźnik świetlny.
- Po skończeniu podsmażania toster wyłączy się automatycznie i podniesie tosty. Drążek załadowczy powróci do pozycji wyjściowej.
- Żeby wyciągnąć tosty o małej wielkości starannie podnieś drążek załadowczy.

PODGRZANIE

- W razie konieczności możesz podgrzać wystygłe tosty.
- Włóż tosty, opuść drążek załadowczy i naciśnij przycisk . Przy tym musi zapalić się właściwy wskaźnik świetlny.

- W takich warunkach roboczych można podgrzać tosty, nie przesmażając je.

ROZMRAŻANIE

- Jeśli musisz podsmażyć zamrożony chleb, naciśnij przycisk , co spowoduje przedłużenie czasu przyrządzenia, przy tym zapali się odpowiedni wskaźnik świetlny.

FUNKCJA REZYGNACJI

- Proces podsmażania można przerwać w każdej chwili, naciskając przycisk , przy tym gaśnie odpowiedni wskaźnik świetlny a dźwięk załadowczy się podnosi.

PODSTAWKA NA OKRUCHY

- Toster jest wyposażony w podstawkę wysuwaną na okruchy.
- Wsuń podstawkę, wyrzuć okruchy i ustaw ją na miejsce.

CZYSZCZENIE I OBSŁUGA

- Przed czyszczeniem przekonaj się o tym, że urządzenie jest odłączone od sieci elektrycznej.
- Zaczekaj, póki toster całkowicie się schłodzi.
- Nie wolno używać do czyszczenia środków ściernych, rozpuszczalników organicznych i płynów agresywnych.
- Oszyść podstawkę z okruch.

PRZECHOWYWANIE

- Przed przechowywaniem przekonaj się, że urządzenie zostało odłączone od sieci elektrycznej i całkowicie się schłodziło.
- Wykonaj wszystkie wymagania rozdziału CZYSZCZENIE I OBSŁUGA.
- Nawiń kabel zasilający.
- Przechowuj urządzenie w suchym chłodnym miejscu.

RO MANUAL DE UTILIZARE

MASURI DE SIGURANTA

- Cititi cu atentie instructiunile din Manualul de utilizare considerandu-l un material indrumator.
 - O utilizare incorecta a aparatului poate duce la defectarea sa si pricinui pagube utilizatorului.
 - Inainte de a pune aparatul in functiune pentru prima data, verificati daca datele tehnice ale aparatului mentionate pe eticheta corespund cu parametrii sursei de curent electric.
 - Folositi-l numai in scopuri casnice in conformitate cu indicatiile din Manualul de utilizare. Aparatul nu este destinat pentru uzul industrial.
 - Nu este destinat pentru uz exterior.
 - Deconectati intotdeauna aparatul de la sursa de curent inainte de operatiunea de curatire sau atunci cand nu-l mai folositi.
 - Pentru a evita electrocutarea sau aprinderea aparatului nu introduceti aparatul in apa sau in alte lichide. Daca totusi acest lucru se intampla, NU ATINGETI aparatul, deconectati-l imediat de la reseaua electrica si duceti-l la un Centru de Service pentru a fi verificat.
 - Nu folositi aparatul in baie sau in apropierea surselor de apa.
 - Nu asezati aparatul in apropierea surselor de caldura.
 - Nu lasati copiii sa se joace cu aparatul.
 - Nu dati drumul la aparata fara o verificare prealabila.
 - Nu folositi aparatul cu accesorii ce nu intra in setul de livrare.
 - Nu folositi aparatul cu un cablu de alimentare defect.
 - Nu incercati sa reparati singuri aparatul. In cazul aparitiei unor defectiuni, mergeti la cel mai apropiat Centru de service.
 - Verificati daca cablul de alimentare nu intra in contact cu margini ascutite si suprafete fierbinti.
 - Nu trageti de cablul de alimentare nu-l fortati sau rasuci in jurul aparatului.
 - Nu deplasati aparatul de la locul sau pana cand nu s-a racit complet.
 - Niciodata sa nu scoateti din toaster produsele cu obiecte ascutite, acest lucru poate determina defectarea elementelor de incalzire.
 - Fiti atent la partile metalice ale aparatului deoarece ele devin fierbinti in timpul functionarii.
 - Pentru a evita scurt circuitul si electrocutarea nu incercati sa atingeti/apasati feliile groase si nu le inveliti in staniol.
- ATENTIE!** La un timp indelungat de mentinere in toaster painea prajita se poate aprinde/arde.
- Nu deschideti sub nici o forma toasterul in timpul functionarii, in caz contrar se poate arde.

FUNCTIONARE

INAINTE DE PRIMA UTILIZARE

- Inainte de prima utilizare a toasterului trebuie sa-l curatati cu atentie (vezi Curatire si intretinere) Nu introduceti nimic in toaster, conectati-l asezand regulatorul de timp in pozitie maxima. Repetati operatiunea inca o data. Astfel se verifica spatiul interior.
- La prima utilizare elementele noi de incalzire pot emana un miros specific si putin fum. Acest lucru nu reprezinta un defect.

PREGATIREA PRODUSELOR PENTRU PRAJIT

- Conectati aparatul la sursa de curent, asezati painea de prajit in orificiul pentru prajit.
- Asezati regulatorul de timp cu 7 pozitii in una din pozitii astfel:
 - 1 – nivel minim.
 - 7 – nivel maxim.
- Lasati in jos maneta de incarcare, toasterul se conecteaza automat si se aprinde indicatorul luminos.

- La finalul operatiunii toasterul se deconecteaza automat iar feliile prajite se ridica, maneta de incarcare revine in pozitie initiala.
- Pentru scoaterea feliilor prajite de dimensiuni mici ridicati maneta de incarcare.

INCALZIRE

- Se pot incalzi feliile de paine.
- Se incarca feliile de paine lasand maneta in jos si .apasati butonu . Astfel se va aprinde indicatorul luminos corespunzator.
- La acest regim produsele se rumenesc dar nu se prajesc.

DEZGHETARE

- Daca este nevoie sa se prajeasca paine congelata, apasati butonul  ce mareste timpul de lucru; astfel se va aprinde indicatorul luminos corespunzator.

FUNCTIA DE ANULARE

- Operatiunea de prajire poate fi intrerupta in orice moment prin apasarea butonului ; astfel se va aprinde indicatorul luminos corespunzator si manerul de incarcare se ridica.

TAVA PENTRU COLECTAREA FIRMITURILOR

- Toasterul Dvs este dotat cu o tava pentru colectarea firmiturilor.
- Scoateti tava, indepartati firmiturile si asezati-o la loc.

CURATIRE SI INTRETINERE

- Inainte de curatire, verificati ca aparatul sa fie deconectat de la sursa de curent.
- Lasati toasterul sa se raceasca complet.
- Nu folositi pentru curatire medii abrazive, substante anorganice si lichide agresive.
- Curatiti bine tava de la usite.

PASTRARE

- Inainte de conservare/pastrare verificati ca aparatul sa fie deconectat de la sursa de curent si sa fie complet racit.
- Indeplinuti toate operatiunile indicate la punctul 'Curatire si Intretinere'.
- Strangeti cordonul de alimentare.
- Pastrati aparatul intr-un loc uscat.

UA ІНСТРУКЦІЯ З ЕКСПЛУАТАЦІЇ

ЗАХОДИ БЕЗПЕКИ

- Уважно прочитайте Інструкцію з експлуатації та заховайте її як довідковий матеріал.
- Невірне користування приладом може призвести до його поломки та завдати шкоди користувачу.
- Перед першим вмиканням перевірте, чи відповідають технічні характеристики виробу, позначені на наліпці, параметрам електромережі.
- Використовувати тільки у побуті, відповідно з вимогами Інструкції з експлуатації. Прилад не призначений для виробничого використання.
- Не використовувати поза приміщеннями.
- Завжди вимикайте прилад з мережі перед очищенням, а також якщо він не використовується.
- Щоб запобігти враження електричним струмом та загоряння, не занурюйте прилад у воду чи інші рідини. Якщо це відбулося, НЕ ТОРКАЙТЕСЯ виробу, негайно вимкніть його з електромережі та зверніться до Сервісного центру для перевірки.
- Не користуйтеся приладом у ванних кімнатах та біля води.
- Не розташовуйте прилад біля джерел тепла.
- Не дозволяйте дітям гратися з приладом.
- Не залишайте ввімкнений прилад без нагляду.
- Не використовуйте приладдя, що не входить до комплекту поставки.
- Не використовуйте прилад з пошкодженим шнуром живлення.
- Не намагайтеся самостійно ремонтувати прилад. При виникненні неполадок звертайтеся до найближчого Сервісного центру.
- Стежте, щоб шнур живлення не торкався гострих крайок та гарячих поверхонь.
- Не тягніть за шнур живлення, не перекручуйте його та не намотуйте навкола корпусу приладу.
- Не переміщуйте прилад, поки він цілком не остигне.
- Ніколи не виймайте продукти з тостера гострими предметами, це може ушкодити нагрівальний елемент.
- Обережно: під час роботи металеві частини приладу дуже нагріваються.
- Щоб запобігти короткого замикання та загоряння, не смажте у тостері надуже товсті скиби та не загортайте їх у фольгу.

УВАГА! Якщо тости надуже довго гріти, вони можуть зайнятися.

- Щоб запобігти загорання ніколи нічим не накривайте тостер під час роботи.

ЕКСПЛУАТАЦІЯ ТОСТЕРА

ПЕРЕД ПЕРШИМ ВИКОРИСТАННЯМ

- Перед першим вмиканням тостер слід ретельно вичистити (див. розділ "ОЧИЩЕННЯ ТА ДОГЛЯД"). Нічого не загрузаючи у тостер, ввімкніть його, встановивши таймер у максимальну позицію. Повторіть процедуру ще раз. При цьому слід провітрювати приміщення.
- Під час першого вмикання нові нагрівальні елементи можуть специфічно запахнути та трохи задимітися. Це не є ознакою несправності.

ПРИГОТУВАННЯ ТОСТІВ

- Ввімкніть прилад до електромережі та загрузіть приготовлені тости у прийомні відтулини.
- Встановіть таймер до однієї з позицій, враховуючи, що:
 - 1 - мінімальний рівень;
 - 7 - максимальний рівень.
- Опустіть важіль загрузки тостів, тостер автоматично ввімкнеться та засвітиться світловий індикатор.
- Наприкінці підсмажування тостер автоматично вимкнеться та підійме тости. Важіль загрузки повернеться до початкового стану.
- Для виймання тостів невеликого розміру обережно підійміть важіль загрузки тостів.

ЗАГРЕВАЊЕ

- Можете загрејати тосте ако потрібно.
- Ставите тосте, спустивши полуґу за намештање тоста, и притисните дугме . Одговарајући светлосни индикатор мора да гори.
- У овом режиму можете загрејати тосте без додатног печења.

ОТАПАЊЕ

- За пржење замрзнутог хлеба притисните дугме , то ће продужити време обраде; одговарајући светлосни индикатор ће горети.

ФУНКЦИЈА УКИДАЊА

- Печење можете да прекинете у било који тренутак притиском дугмета , одговарајући светлосни индикатор ће да се угаси, а полуґа за намештање тоста ће се подићи.

ЛАДИЦА ЗА МРВИЦЕ

- Ваш тостер има ладицу на скидање за скупљање мрвица.
- Извадите ладицу, уклоните мрвице и ставите ладицу на место.

ЧИШЋЕЊЕ И ОДРЖАВАЊЕ

- Пре чишћења убедите се да је уређај искључен из мреже напајања.
- Тостер треба да се потпуно охлади.
- Не користите за чишћење абразивна средства, органске раствараче и агресивне течности.
- Уклоните мрвице са ладице.

ХРАЊЕ

- Пре чувања убедите се да је уређај искључен из мреже и потпуно се охладіо.
- Урадите све поступке, описани у пасусу ЧИШЋЕЊЕ И ОДРЖАВАЊЕ.
- Умотајте прикључни кабл.
- Чувајте уређај на сувом хладном месту.

SCG УПУТСТВО ЗА РУКОВАЊЕ СИГУРНОСНЕ МЕРЕ

- Пажљиво прочитајте Упутство за руковање и чувајте га ради информације.
 - Неправилна употреба уређаја може довести до његовог оштећења и нанети штету кориснику.
 - Пре прве употребе убедите се да техничка својства уређаја, назначена на налепници, одговарају техничким параметрима локалне електричне мреже.
 - Користите само у домаћинству и у складу са овим Упутством за руковање. Уређај није намењен за производњу.
 - Не користите вани.
 - Увек искључите уређај из напајања пре чишћења и ако га не користите.
 - Да избегните оштећење струјом и загоревање не ставите уређај у воду и друге течности. Ако се то десило, НЕ ДОДИРУЈТЕ уређај, одмах га искључите из мреже напајања и јавите се у сервиски центар за преглед.
 - Не користите уређај у купатилу и близу воде.
 - Не ставите уређај у близини извора топлоте.
 - Не дозвољавајте деци да се играју са уређајем.
 - Не остављајте укључени уређај без надзора.
 - Не користите делове који не улазе у комплет.
 - Не користите уређај са оштећеним прикључним каблом.
 - Не пробајте самостално поправљати уређај. У случају оштећења јавите се у најближи сервиски центар.
 - Пазите да прикључни кабл не додирује оштре ивице и вруће површине.
 - Не вуците прикључни кабл, не запетљавајте га и не намотавајте око кутије уређаја.
 - Уређај се не сме премештати док се не охлади потпуно.
 - Никада не вадите намирнице из тостера оштрим предметима, јер то може оштетити грејни елемент.
 - Будите опрезни: за време рада метални делови уређаја јако се загреју.
 - Да се избегни кратак спој и пожар, не ставите у тостер сувише велике кришке и не увијајте их у фолију.
- НАПОМЕНА!** У случају предуге обраде тости могу да се загоре.

- Да се избегни загоревање, ни у ком случају не покријте ничим тостер за време његовог рада.

РАД ТОСТЕРА

ПРЕ ПРВЕ УПОТРЕБЕ

- Пре првог укључења добро очистите тостер (видите "ЧИШЋЕЊЕ И ОДРЖАВАЊЕ"). Ништа не ставите у тостер, укључите га и наместите тајмер у максимални положај. Поновите још једном. При томе просторија треба да се проветрава.

- За време првог укључења нови грејни елементи могу да специфично миришу и да се мало диме. То не значи да је уређај покварен.

ПЕЧЕЊЕ ТОСТА

- Прикључите уређај мрежи напајања и ставите припремљене кришке у окна.
- Наместите тајмер са 7 положаја у један од положаја, имајући у виду да је:
 - 1 – минимални степен запечености;
 - 7 – максимални степен запечености.
- Спустите полугу за намештање тоста, тостер се аутоматски укључи, светлосни индикатор ће горети.
- По завршетку печења, тостер ће да се аутоматски искључи и подиже тосте. Полуга за намештање тоста ће се вратити на место.
- За вађење тоста малих димензија, акуратно подижите полугу за намештање тоста.

ЗАГРЕВАЊЕ

- Можете загрејати тосте ако потребно.
- Ставите тосте, спутивши полугу за намештање тоста, и притисните дугме . Одговарајући светлосни индикатор мора да гори.
- У овом режиму можете загрејати тосте без додатног печења.

ОТАПАЊЕ

- За пржење замрзнутог хлеба притисните дугме , то ће продужити време обраде; одговарајући светлосни индикатор ће горети.

ФУНКЦИЈА УКИДАЊА

- Печење можете да прекинете у било који тренутак притиском дугмета , одговарајући светлосни индикатор ће да се угаси, а полуга за намештање тоста ће се подићи.

ЛАДИЦА ЗА МРВИЦЕ

- Ваш тостер има ладицу на скидање за скупљање мрвица.
- Извадите ладицу, уклоните мрвице и ставите ладицу на место.

ЧИШЋЕЊЕ И ОДРЖАВАЊЕ

- Пре чишћења убедите се да је уређај искључен из мреже напајања.
- Тостер треба да се потпуно охлади.
- Не користите за чишћење абразиона средства, органске раствараче и агресивне течности.
- Уклоните мрвице са ладице.

ХРАЊЕЊЕ

- Пре чувања убедите се да је уређај искључен из мреже и потпуно се охладио.
- Урадите све поступке, описани у пасусу ЧИШЋЕЊЕ И ОДРЖАВАЊЕ.
- Умотајте прикључни кабл.
- Чувајте уређај на сувом хладном месту.

EST KASUTAMISJUHEND

OHUTUSNÕUANDED

- Lugege käesolev kasutusjuhend tähelepanelikult läbi ja hoidke see tuleviku tarbeks alles.
 - Väär kasutamine võib põhjustada seadme riket, materiaalet kahju, ka seadme kasutaja tervist kahjustada.
 - Enne röstri esimest vooluvõrku lülitamist kontrollige, et seadme etiketil osutatud andmed vastaksid kohaliku vooluvõrgu andmetele.
 - See seade on mõeldud ainult koduseks, mitte tööstuslikuks kasutamiseks.
 - Ärge kasutage seadet väljas.
 - Eemaldage seade vooluvõrgust enne selle puhastamist ning ajaks, mil seda ei kasutata.
 - Elektrilöögi saamise vältimiseks ärge asetage seadet vette ega teistesse vedelikesse. Kui seade on vette sattunud, ÄRGE SEDA KATSUGE, eemaldage röster kohe vooluvõrgust ja pöörduge teeninduskeskuse poole kontrollimiseks.
 - Ärge kasutage seadet vannitubades ja vee läheduses.
 - Ärge paigutage seadet kuumaallikate lähedusse.
 - Ärge laske lastel seadmega mängida.
 - Ärge jätke töötavat seadet järelvalveta.
 - Ärge kasutage tarvikuid, mis ei kuulu komplekti.
 - Ärge kasutage vigastatud elektrijuhtmega seadet.
 - Ärge püüdke seadet iseseisvalt remontida. Vea kõrvaldamiseks pöörduge lähima teeninduskeskuse poole.
 - Jälgige seda, et juhe ei puutuks vastu teravaid servi ja kuumi pindu.
 - Ärge tõmmake toitejuhtmest ärge keerake seda krussi ega ümber korpuse.
 - Enne seadme teisaldamist, laske sellel täielikult maha jahtuda.
 - Ärge vabastage röstrist toitu metallesemete abil, see võib vigastada kütteelementi.
 - Olge ettevaatlik: kasutamise ajal seadme metallosad kuumenevad.
 - Lühiühenduse ja süttimise vältimiseks ärge pange röstrisse liiga suuri toidutükke ja fooliumpakendeid.
- TÄHELEPANU!** Liigse röstimise puhul võivad leiva- või saiaviilud põlema süttida.
- Süttimise vältimiseks ärge katke röstrit töösoleku ajal.

RÖSTERI KASUTAMINE

ENNE ESMAKASUTUST

- Enne röstri esmakordset kasutamist on soovitatav see hoolikalt puhastada (vt. PUHASTUS JA HOOLDUS). Laske seadmel tühjalt paar korda maksimaalse röstimisaja juures töötada. Seejuures tuleb ruumi tuulutada.
- Esmakordsel kasutamisel võivad kütteelemendid levitada iseloomulikku lõhna ja suitsu. See ei tähenda röstri rikkisolekut.

RÖSTIMINE

- Ühendage seade vooluvõrku ja asetage röstitavad viilud röstimisavadesse.
- Keerake 7-positsiooniline taimer ühele asenditest. Pidage meeles, et:
 - 1 – minimaalne tase;
 - 7 – maksimaalne tase.
- Vajutage liugur hoovast alumisse asendisse, röster lülitub automaatselt sisse ja märgutuli süttib.
- Röstimisaja lõppemisel lülitub röster automaatselt välja ja tõstab viilud üles. Liuguri hoob liigub lähteasendisse.
- Väikeste viilude eemaldamiseks tõstke liuguri hoob ettevaatlikult üles.

JÄRELKUUMUTUS

- Vajadusel on võimalus jahtunud viilusid uuesti soojendada.
- Asetage viilud röstrisse, vajutage liugur hoovast alumisse asendisse ja vajutage  nupule. Seejuures süttib vastav märgutuli.
- Selles režiimis viilud ei kuumene üle.

ÜLESSULATAMINE

- Kui on vaja külmutatud leiba röstida, vajutage  nupule. Röstimise aeg pikeneb; seejuures süttib vastav märgutuli.

KATKESTAMISVÕIMALUS

- Röstimisprotsessi on võimalik igal ajal lõpetada katkestamisnuppu vajutades . Seejuures vastav märgutuli kustub ja liuguri hoob liigub lähteasendisse.

PURUSAHTEL

- Röster on varustatud väljatõmmatava purusahtliga.
- Tõmmake sahtel välja, eemaldage puru ja asetage sahtel tagasi.

PUHASTUS JA HOOLDUS

- Enne puhastamist veenduge, et seade on eemaldatud vooluvõrgust.
- Laske röstril täielikult maha jahtuda.
- Ärge kasutage puhastamiseks abrasiivseid vahendeid ega orgaanilisi lahusteid.
- Puhastage purusahtel purukestest.

HOIDMINE

- Enne hoiule panekut veenduge, et seade on vooluvõrgust eemaldatud ja on täielikult maha jahtunud.
- Täitke nõudmised PUHASTUS JA HOOLDUS.
- Kerige toitejuhe kokku.
- Hoidke seade jahedas kuivas kohas.

LV LIETOŠANAS INSTRUKCIJA

DROŠĪBAS PASĀKUMI

- Uzmanīgi izlasiet ekspluatācijas instrukciju un saglabājiet to kā izziņas materiālu.
 - Nepareiza ierīces lietošana var novest pie tās bojājumiem vai nodarīt kaitējumu lietotāja veselībai.
 - Pirms pirmreizējās ieslēgšanas pārbaudiet, vai izstrādājuma tehniskais raksturojums uzlīmē atbilst elektrotīkla parametriem.
 - Izmantot tikai sadzīves nolūkos, atbilstoši dotajai ekspluatācijas instrukcijai. Izstrādājums nav paredzēts rūpnieciskai izmantošanai.
 - Neizmantojiet ārpus telpām.
 - Vienmēr atslēdziet ierīci no elektrotīkla pirms tās tīrīšanai, vai arī tad, ja Jūs to neizmantojat.
 - Lai izvairītos no elektrostrāvas sitiena un aizdegšanās, negremdējiet ierīci ūdenī vai kādā citā šķidrumā. Ja tas ir noticis NEAIZTIECIET ierīci, nekavējoties atslēdziet to no elektrotīkla un griezieties tuvākajā Servisa centrā ierīces pārbaudei.
 - Neizmantojiet ierīci vannas istabā un ūdens tuvumā.
 - Nenovietojiet ierīci blakus siltuma avotiem.
 - Neļaujiet bērniem spēlēties ar ierīci.
 - Neatstājiet ieslēgtu ierīci bez uzraudzības.
 - Neizmantojiet piederumus, kas neietilpst ierīces komplektā.
 - Neizmantojiet ierīci, ja tai ir bojāts elektrovads.
 - Necentieties patstāvīgi labot ierīci. Bojājumu gadījumā griezieties tuvākajā Servisa centrā.
 - Sekojiet līdzi, lai elektrovads neskartos klāt asām malām un karstām virsmām.
 - Nevelciet, negrieziet un neuztiniet elektrovadu uz ierīces korpusa.
 - Nepārvietojiet ierīci, kamēr tas nav pilnībā atdzisis.
 - Nekad neizņemiet produktus no tostera ar asiem priekšmetiem, tas var sabojāt uzsildīšanas elementu.
 - Esiet uzmanīgi: darbības laikā metāliskās daļas stipri uzkarst.
 - Lai izvairītos no īssavienojuma un aizdegšanās neievietojiet tosterī pārāk biezas šķēles un neietiniet tās folijā.
- UZMANĪBU!** Ļoti ilgas darbības rezultātā tostermaizītes var aizdegties.

- Lai izvairītos aizdegšanās, nekādā gadījumā neapsedziet tosteri tā darbības laikā.

TOSTERA DARBĪBA

PIRMS PIRMĀS IZMANTOŠANAS

- Kārtīgi notīriet tosteri pirms pirmreizējās ieslēgšanas. (skat. nodaļu "TĪRĪŠANA UN KOPŠANA"). Neko neievietojot tosterī, ieslēdziet to, uzstādot taimerī maksimālajā stāvoklī. Atkārtojiet procedūru vēl vienu reizi. Pie tam vēlams izvēdināt telpas.
- Pirms pirmreizējās ieslēgšanas jaunie uzsildīšanas elementi var radīt specifisku smaku un nelielu daudzumu dūmu. Tās nav bojājuma pazīmes.

TOSTERMAIŽIŠU PAGATAVOŠANA

- Pieslēdziet ierīci pie elektrotīkla un ievietojiet sagatavotas tostermaizītes uzpildāmajā atvērumā.
- Uzstādiet 7-pozīciju taimerī vienā no stāvokļiem, ņemot vērā, ka:
 - 1 – minimālais līmenis;
 - 7 – maksimālais līmenis.
- Nolaidiet ievietošanas rokturi, tosteris automātiski ieslēgsies un iedegsies gaismas indikators.
- Apcepšanas beigās tosteris automātiski atslēgsies un pacels tostermaizītes. Ievietošanas rokturis ieņems sākotnējo stāvokli.
- Lai izņemtu neliela izmēra tostermaizītes uzmanīgi paceliet ievietošanas rokturi.

UZSILDĪŠANA

- Nepieciešamības gadījumā tostermaizītes iespējams uzsildīt.
- Ievietojiet tostermaizītes, nolaižot ievietošanas rokturi un nospiediet  pogu. Jāiedegas atbilstošam gaismas indikatoram.
- Šajā režīmā iespējams uzsildīt tostermaizītes, tās nepārcepot.

ATKAUSĒŠANA

- Ja nepieciešams apcept sasaldētu maizi, nospiediet pogu , tas palielinās apstrādes laiku; iedegsies atbilstošs gaismas indikators.

ATCELŠANAS FUNKCIJA

- Apcepšanu var pārtraukt jebkurā brīdī, nospiežot  pogu; atbilstošais gaismas indikators nodzīsīs, ievietošanas rokturis pacelsies.

PAPLĀTE DRUPATU SAVĀKŠANAI

- Jūsu tosteris ir aprīkots ar izņemamu paplāti drupatu savākšanai.
- Izņemiet paplāti, notīriet drupatas, uzstādiet to atpakaļ.

TĪRĪŠANA UN KOPŠANA

- Pirms tīrīšanas pārliecināties, ka ierīce ir atslēgta no elektrotīkla.
- Ļaujiet tosterim pilnībā atdzist.
- Tīrīšanai neizmantojiet abrazīvus līdzekļus, organiskus šķaidītājus un agresīvus šķīdumus.
- Notīriet paplāti no drupatām.

GLABĀŠANA

- Pirms glabāšanas pārliecināties, ka ierīce ir atslēgta no elektrotīkla un pilnībā atdzisusi.
- Izpildiet visus TĪRĪŠANA UN KOPŠANA sadaļas nosacījumus.
- Satiniet barošanas vadu.
- Ierīci glabājiet sausā, vēsā vietā.

LT EKSPLUATĀVIMO SAĻYGOS

APSAUGOS PRIEMONĒS

- Atidzīai perskaitīkite Eksploatavīmo vadovā ir īšsaugokīte jī kaīp īnformacīnī māterīalā.
- Neteīšīngas prīetaīso eksplūatavīmas galī jī sugadīntī ir sužalotī vartotojā.
- Prīeš prīmājī naudojīmā patīkrīnkīte, ar atītīnka gāmīnīo tehnīnēs charaktērīstīkos, elktros tīnklo parametrams.
- Naudotī tīk būītīnīalīs tīkslalīs atītīnkāmāī su duotomīs Eksploatavīmo saļygomīs. Prīetaīsas nesktīrtas pronīnīam naudojīmūī.
- Naudotī tīk patalpose.
- Vīsada īšjūnkīte prītaīsaī īš elktros tīnklo prīeš valymā, o taīp pat, jaīgu jīs nenāīduojamas.
- Elktros srovēs nutrenkīmo arba użsīdegīmo vengīmūī, nenardīnkīte prīetaīso ī vandenī, arba kītus skīsčīus. Jaīgu taī atstītko, NELIESKĪTE prīetaīso, nedelsīant atjūnkīte jī nuo elktros tīnklo ir kreīpkītes ī Servīso centrā patīkrīnīmūī.
- Nesīnaudoķīte prīetaīsu vonīose īr prīe vandens.
- Nedēstīķīte prīetaīso šālīa šīlūmos šāltnīo.
- Neleīskīte vaīkams žaīstī su prīetaīsu.
- Nepalīķīte prīetaīsaī ījūngta be prīežiuros.
- Nenaudoķīte reīkmenū nejeīnančīū ī prīstatīmo komplektā.
- Nenaudoķīte prīetaīsaī su sugadīntū elktros laīdu.
- Nebandīķīte savarankīšķāī taīsytī prīetaīso. Atsīradus nesķlandumams kreīpkītēs ī artīmāīusīā Servīso centrā.
- Stēbēķīte kad elktros laīdas nelīestū āštrīū kāmū īr karštū pavīrīšū.
- Netempķīte uż maītīnīmōsī laīdā, nevīnīoķīte jī aplīnk prīetaīsaī.
- Nejudīnkīte prīetaīsaī, kol jīs pilnāī neatvēso.
- Nīekada netraukīte produktū īš skruzdīntūvo āštrīalīs daīktaīs, taī galī pakenķtī šīldančīam elementūī.
- Būķīte atsargus: darbo metū metalīnēs prīetaīso dalys labāī jīkaīsta.

- Trumpo sujungimo ir užsidegimo vengimui nedėkite į skruzdintuvą per storus duonos gabaliukus ir neviniokite juos į foliją.
- **DÉMESIO!** Per ilgaliakį skurzdinimą, skrebučiai gali užsidegti.
- Užsidegimo vengimui jokių būdų niekuo neuždenkite skruzdintuvą darbo metu.

SKRUZDINTUVO DARBAS

PRIEŠ PIRMĄ EKSPLUATAVIMĄ

- Prieš pirmą eksploatavimą išvalykite prietaisą (žiūrėkite skiriu "VALYMAS IR PRIEŽIURA"). Nededant duonos į skyles skrebučiams, įjunkite prietaisą, nustačius atbulinį laikmatį į maksimaliąją poziciją. Pakartokite procedūrą dar kartą, tuo pačiu vėdinkite kambarį.
- Jungiant pirmą kartą nauji šildimo elementai gali skleisti specifinį kvapą ir nedidelį dūmų kiekį. Tai nėra gedimo požymiai.

SKREBUČIŲ PAROŠIMAS

- Prijunkite prietaisą prie maitinimos tinklo ir įdėkite paruoštus duonos gabalėlius į skruzdintuvą.
- Nustatykite 7-nių pozicijų atbulinį laikmatį į vieną iš padėčių, atsižvelgiant, kad:
 - 1 – minimalus lygis;
 - 7 – maksimalus lygis.
- Nuleiskite svirtį, skruzdintuvas automatiškai įsijungs ir užsidegs šviesos indikatorius.
- Skurzdinimui pasibaigus skruzdintuvas automatiškai išsijungs ir pakels skrebučius. Skrebučių nuleidimo svirtis užims pradinę padėtį.
- Nedidelių skrebučių ištraukimui atsargiai pakelkite nuleidimo svirtį.

PAŠILDYMAS

- Jaigu reikia, atšalusius skrebučius galima pašildyti.
- Įdėkite skrebučius, nuleids svirtį, ir paspauskite migtuką . Tuo metu turi užsidegti atitinkamas šviesos indikatorius.
- Šitame režime galima pašildyti skrebučius, nesudeginus jų.

ATŠALDIMAS

- Jaigu reikia iškepti užšaldytą duoną, paspauskite  migtuką, kas padidins apdirbimo laiką; tuo metu užsidegs atitinkamas šviesos indikatorius.

NUTRAUKIMO FUNKCIJA

- Skurzdinimą galima nutraukti bet kurio metu, paspaudus  migtuką, tuo metu atitinkamas šviesos indikatorius gęsta, o nuleidimo svirtis pakyla.

DUGNINĖ TRUPINĖLIŲ SURINKIMUI

- Jusų skruzdintuve įrengta dugninė trupinėlių surinkimui.
- Ištraukite dugninę, išvalykite trupinėlius, ir nustatykite ją į vietą.

VALYMAS IR PRIEŽIURA

- Prieš valymą įsitikinkite, kad prietaisas atjungtas nuo elektros tinklo.
- Dokite skruzdintuvui pilnai atvėsti.
- Nenaudokite valymui abrazyvines medžiagas, organinius tirpiklius ir agresyvius skysčius.
- Nuvalykite dugninę nuo trupinėlių.

SAUGOJIMAS

- Prieš saugojimą, įsitikinkite, kad prietaisas atjungtas nuo elektros tinklo ir pilnai atvėso.
- Įvykdykite visus reikalavimus VALYMAS ir PRIEŽIURA skyrių.
- Suviniokite maitinimosi laidą.
- Saugokite prietaisą sausoje vėsioje vietoje.

HASZNALATI UTASÍTÁS

FONTOS BIZTONSÁGI INTÉZKEDÉSEK

- Figyelmesen olvassa el a Kezelési útmutatót és tartsa meg azt, mint tájékoztató anyagot.
- A helytelen kezelés a készülék károsodásához, vagy a használó sérüléséhez vezethet.
- A készülék első használata előtt, ellenőrizze egyeznek-e a címkén megjelölt műszaki adatok az elektromos hálózat adataival.
- Csak otthoni használatra, ne használja nagyüzemi célra.
- Szabadban használni tilos!
- Tisztítás előtt és használaton kívül mindig áramtalanítsa a készüléket.
- Áramütés, ill. elektromos tüzek elkerülése érdekében ne merítse a készüléket vízbe, vagy egyéb folyadékba. Ha ez megtörtént, NE FOGJA meg a készüléket, nyomban áramtalanítsa azt és vigye el a szervizbe.
- Ne használja a készüléket fürdőszobában, vízforrás közelében.
- Ne tartsa a készüléket hőforrás közelében.
- Gyermeknek ne játszanak a készülékkel!
- A bekapcsolt készüléket ne hagyja felügyelet nélkül.
- Ne használjon készlethez nem tartozó alkatrészt.
- Ne használja a készüléket sérült csatlakozóval.
- Ne próbálja egyedül megjavítani a készüléket, forduljon a közeli szervizbe.
- Figyeljen, hogy a csatlakozó ne érjen éles, forró felülethez.
- Ne húzza, ne csavarja a csatlakozót a készülékház köré.
- Ne helyezze át a készüléket, amíg teljesen le nem hűl.

- Soha ne szedje ki a kenyérpíritóból az élelmiszert éles tárgy, ez károsíthatja a melegítő elemet.
- Legyen óvatos: működése közben a készülék fém részei erősen melegednek.
- Zárlat, illetve elektromos tüzek elkerülése érdekében ne rakjon a kenyérpíritóba túl vastag szeletet, és ne csomagolja azokat fóliába.

FIGYELEM! Túl hosszú ideig történő píritás esetén a tóosztok felgyúlhatnak.

- Elektromos tűz elkerülése érdekében működés közben soha ne takarja le a kenyérpíritót.

JAVASLATOK A KEZELÉSHEZ

ELSŐ HASZNÁLAT ELŐTT

- Első használat előtt a kenyérpíritót alaposan meg kell tisztítani (lásd a „**TISZTÍTÁS ÉS KARBANTARTÁS**” részt). Maximális helyzetbe állítva az időmérőt, kapcsolja be a készüléket üres állapotban. Ismétlje meg a műveletet. Közben szellőztesse ki a helyiséget.
- Első bekapcsolás esetén a melegítő elemeknek megengedett különös szagot, és kevés füstöt kibocsátani. Ez nem jelenti azt, hogy a készülék javításra szorul.

A TÓSZTOK ELKÉSZÍTÉSE

- Csatlakoztassa a készüléket az elektromos hálózathoz és helyezze a szeletbefogadó résekbe a szeleteket.
- Állítsa a 7-helyzetes időmérőt valamelyik állásba, figyelembe véve a következőket:
 - 1 – minimális fok;
 - 7 – maximális fok.
- Nyomja le a szeletbefogadó kart, a kenyérpíritó automatikusan bekapcsol, és felgyúl a jelzőlámpa.
- A píritás végeztével a készülék automatikusan kikapcsol, és kidobja a tóosztokat. A kar elfoglalja elsődleges helyzetét.
- A kisméretű tóosztok kiszedése érdekében óvatosan emelje fel a szeletbefogadó kart.

MELEGÍTÉS

- Szükség esetén a kihűlt tóosztokat meg lehet melegíteni.
- Leeresztve a szeletbefogadó kart, rakja be a szeleteket, és nyomja meg a  gombot. Ki kell hogy gyűljön a megfelelő jelzőlámpa.
- Ebben az üzemmódban túlsülés mentesen megmelegítheti a tóosztokat.

FAGYTALANÍTÁS

- Abban az esetben, ha fagyasztott kenyeret szükséges megpíritani, nyomja meg a  gombot, ami meghosszabbítja a műveletet, közben kigyúl a megfelelő jelzőlámpa.

MEGSZÜNTETÉS FUNKCIÓ

- A píritást bármely pillanatban le lehet állítani, megnyomva a  gombot, mialatt elalszik a megfelelő jelzőlámpa, a szeletbefogadó kar pedig felemelkedik.

KENYÉRMORZSÁNAK TERVEZETT ALÁTÉT

- Az Ön kenyérpíritója kihúzható morzsa alátéttel van felszerelve.
- Húzza ki az alátétet, tisztítsa meg a morzsától, és helyezze vissza a helyére.

TISZTÍTÁS ÉS KARBANTARTÁS

- Tisztítás előtt bizonyosodjon meg arról, hogy a készülék áramtalanítva van.
- Hagyja teljesen kihűlni a kenyérpíritót.
- Ne használjon súrolószert, szerves oldószert, és agresszív folyadékot.
- Tisztítsa meg a morzsától az alátétet.

TÁROLÁS

- Tárolás előtt bizonyosodjon meg arról, hogy a készülék teljesen kihűlt, és áramtalanítva van.
- Végezze el a TISZTÍTÁS ÉS KARBANTARTÁS részben leírt utasításokat.
- Tekerje fel a csatlakozót.
- A készüléket száraz hűvös helyen tárolja.

ЖАБДЫҚ НҰСҚАУЫ ҚАУІПСІЗДІК ШАРАЛАРЫ

- Қолдану нұсқауын ықыласпен оқып шығыңыз және оны анықтамалық материал ретінде сақтап қойыңыз.
- Аспапты дұрыс пайдаланбаған жағдайда, оның бұзылуына және өзіңізге зиян келтіруі мүмкін.
- Алғашқы қосудың алдында жапсырмадағы аспаптың техникалық сипаттамалары электр желісінде белгіленген параметрлерге сәйкес болғанын тексеріңіз.
- Осы Пайдалану нұсқауына сәйкес тек қана тұрмыстық мақсаттарда қолданылады. Құрал өнеркәсіптік қолдануға арналмаған.
- Бөлмелерден тыс қолданбаңыз.
- Тазалау алдында немесе пайдаланбаған уақытта аспапты электр желісінен үнемі ағытып отырыңыз.
- Электр тогының ұрынуы мен жануына тап болмау үшін, аспапты суға немесе басқа сұйықтықтарға түсірмеңіз. Егер ондай жағдай болса, оны электр жүйесінен дереу сөндіріп тастаңыз және қызмет көрсету орталығына тексертіңіз.
- Аспапты шомылғы бөлмелер мен су бар жерде пайдаланбаңыз.
- Аспапты жылы орындар маңына орналастырмаңыз.
- Құралмен ойнауға балаларға рұқсат бермеңіз.
- Қосылған аспапты бақылаусыз қалдырмаңыз.
- Жеткізу жинағына енгізілмеген керек-жарақтарды қолданбаңыз.
- Қоректену баусымы зақымдалған құралды қолданбаңыз.

- Құрылғыны өз бетіңізше жөндеуге талпынбаңыз. Олқылықтар пайда болса жақын арадағы Сервис орталығына апарыңыз.
- Қоректену бауының өткір жиектер және ыстық үстілерге тимеуін қадағалаңыз.
- Қоректену баусымын тартпаңыз, орамаңыз және кез-келген затқа орамаңыз.
- Аспапты толық суытпай, орнынан жылжытпаңыз.
- Өнімдерді ешуақытта тостерден өткір құралдармен шығармаңыз, бұл жылытқыш элементтеріне зақым келтіреді.
- Сақ болыңыз: аспаптың металлдық бөлшектері жұмыс уақытында қатты қызиды.
- Қысқа тұйықталу мен тұтану жағдайын болдырмау үшін тостерге жуан тілімдерді салмаңыз және оларды фольгаға орамаңыз.

HAZAR! Тосттарды тым ұзақ өңдеген жағдайда олар тұтанып кетуі мүмкін.

- Тұтыну жағдайын болдырмау үшін жұмыс істеп тұрған тостердің үстін еш нәрсемен жаппаңыз.

ТОСТЕРДІҢ ЖҰМЫСЫ

БІРІНШІ ПАЙДАЛАНУДЫҢ АЛДЫНДА

- Бірінші қосудың алдында тостерді тазалау қажет (“ТАЗАЛАУ ЖӘНЕ КҮТІМ” бөлімін қараңыз). Таймерді максималды деңгейіне орнатыңыз, тостерге еш нәрсе салмай, оны іске қосыңыз. Процедураны тағы бір рет қайталаңыз. Сонымен қатар бөлмені желдету қажет.
- Аспапты іске бірінші рет қосқан кезде жаңа жылытқыш элементтері ерекше иіс және аз мөлшерде түтін шығаруы мүмкін. Бұл зақымдалудың белгісі емес.

ТОСТАРДЫ ДАЙЫНДАУ

- Аспапты электр жүйесіне қосыңыз да дайын тосттарды қабылдау тесікшесіне салыңыз.
- 7-деңгейлі таймерді бір қалыпқа орнатқанда.
 - 1 - ең аз деңгейі;
 - 7 - максималды деңгейін есте сақтағаныңыз жөн.
- Тиегіш иіңтірегін іске қосыңыз, тостер автоматты түрде қосылады да жарық индикаторы жана бастайды.
- Кептіру жұмысы аяқталғанда тостер автоматты түрде сөнеді де тосттары көтеріп шығарады. Тиегіш иіңтірегі өз қалпына қайта келеді.
- Шағын тостарды алып шығу үшін тиегіш иіңтірегін көтеріңіз.

ЖЫЛЫТУ

- Қажетті жағдайда суып қалған тосттарды жылытуға болады.
- Тиегіш иіңтірегін түсіріп тосттарды салыңыз да  батырмасын басыңыз. Сонымен қатар жарық индикаторы жануы тиіс.
- Бұл тәртіпте, қайта кептірмей тосттарды жылытуға болады.

ЖІБІТУ

- Егер тоңазытылған нанды кептіру қажет болса,  батырмасын басу арқылы жарық индикаторы жана бастайды да өңдеу уақыты ұзартылады.

БОЛДЫРМАУ ФУНЦИЯСЫ

- Кептіруді кез-келген жағдайда  батырмасын басып тоқтатуға болады, сонда лайықты жарық индикаторы сөніп, тиегіш иіңтірегі көтеріледі.

ҚИҚЫМДАРДЫ ЖИНАУҒА АРНАЛҒАН ШАҒЫН ЫДЫС

- Сіздің тостеріңіз қиқымдарға арналған шығарып алынатын шағын ыдыспен жабдықталған.
- Шағын ыдысты қиқымдардан тазалап, орнына қайта орнатыңыз.

ТАЗАЛАУ ЖӘНЕ КҮТІМ

- Тазалаудың алдында құралдың электр жүйесінен сөндірілгенін анықтаңыз.
- Тостерді толық суытқаныңыз жөн.
- Тазалау кезде абразивті құралдар, органикалық ерітінділер және агрессиялық сұйықтықтарды қолданбаңыз.
- Шағын ыдысты қиқымдардан үнемі тазалап отырыңыз.

САҚТАУ

- Сақтаудың алдында аспап электр жүйесінен ағытылып, оның толық суығанын анықтаңыз.

ТАЗАЛАУ ЖӘНЕ КҮТІМ бөлімдерінің барлық талаптарын орындаңыз.

- Қоректену бауын ораңыз тастаңыз.
- Аспапты құрғақ әрі салқын жерде сақтаңыз.

CR UPUTA ZA RUKOVANJE SIGURNOSNE MJERE

- Pažljivo pročitajte Uputu za rukovanje i čuvajte je radi informacije.
- Nepravilna uporaba uređaja može dovesti do njegovog oštećenja i nanijeti štetu korisniku.
- Prije prve uporabe uvjerite se da tehničke karakteristike proizvoda, naznačene na naljepnici, odgovaraju parametrima električne mreže.
- Upotrebjavati samo u domaćinstvu, u skladu sa ovom Uputom za rukovanje. Uređaj nije namijenjen za proizvodnju.
- Ne upotrebjavati vani.
- Uvijek isključite uređaj iz mreže napajanja prije čišćenja ili kad ga ne upotrebjavate.
- Da izbjegnute oštećenje strujom ili zapaljenje, ne stavljajte uređaj u vodu ili druge tekućine. Ako se to dogodilo, NE DIRAJTE PROIZVOD, odmah ga isključite iz mreže napajanja i obratite se u servisni centar da ga provjerite.
- Ne koristite uređaj u kupaonici i blizu vode.

- Ne stavljajte uređaj u blizini izvora topline.
 - Ne dozvoljavajte djeci igrati se sa uređajem.
 - Ne ostavljajte uključen uređaj bez kontrole.
 - Ne upotrebljavajte pribore koji nisu u kompletu ovog uređaja.
 - Ne upotrebljavajte uređaj sa oštećenim kablom.
 - Ne popravljajte samostalno uređaj. Ako su se pojavili problemi, javite se u najbliži servisni centar.
 - Pazite da kabel ne dodira oštre ivice ili vruće površine.
 - Ne vucite kabel, ne zapetljivajte ga i ne namotavajte oko tijela uređaja.
 - Uređaj se ne smije premještati dok se potpuno ne ohladi.
 - Nikad ne vadite namirnice iz uređaja pomoću oštih predmeta jer to može oštetiti toplinski element.
 - Pazite: za vrijeme rada metalni dijelovi uređaja se jako zagrijavaju.
 - Da izbjegnute kratki spoj ili požar, ne stavljajte u uređaj suviše velike kriške i ne uvijajte ih u foliju.
- NAPOMENA!** U slučaju predugog prženja kruh može zagorjeti.
- Da izbjegnute pregorjevanje, nikada ništa ne stavljajte na uređaj za vrijeme njegovog rada.

RAD UREĐAJA

PRIJE PRVE UPOTREBE

- Prije prvog uključanja dobro očistite uređaj (v. "**ČIŠĆENJE I ODRŽAVANJE**"). Ništa ne stavljajte u uređaj, uključite ga i okrenite vremensku sklopku u maksimalni položaj. Ponovite ovaj postupak još jednom. Pri tome je potrebno prozračiti prostoriju.
- Za vrijeme prvog uključanja novi toplinski elementi mogu ispuštati specifičan miris i neku količinu dima. To ne znači da je uređaj pokvaren.

PEČENJE KRUHA

- Uključite uređaj u mrežu napajanja i spustite pripremljene kriške u otvore.
- Okrenite vremensku sklopku sa 7 u jedan od položaja, imajući u vidu što:
 - 1 – minimalni stupanj ispečenosti;
 - 7 – maksimalni stupanj ispečenosti.
- Spustite sklopku za spuštanje kruha, uređaj će se automatski isključiti, svjetlosni indikator će raditi.
- Po završetku pečenja uređaj će se automatski isključiti, kruh će se podići. Sklopka za spuštanje kruha će se vratiti na mjesto.
- Da izvadite male kriške, polako podignite sklopku za spuštanje kruha.

PODGRIJAVANJE

- Ako je potrebno, možete podgrijavati ispečeni kruh.
- Spustite kruh, spustivši sklopku za spuštanje kruha, i pritisnite tipku . Odgovarajući svjetlosni indikator mora gorjeti.
- U ovom režimu možete zagrijati kruh, ne pekući ga dalje.

OTAPANJE

- Za prženje zamrznutog kruha pritisnite tipku , to će produžiti vrijeme pečenja; odgovarajući svjetlosni indikator će gorjeti.

FUNKCIJA PREKIDANJA

- Možete u bilo koji trenutak zaustaviti proces, pritisnuvši tipku , odgovarajući svjetlosni indikator će se ugasi, sklopka za spuštanje tosta će se podići.

LADICA ZA MRVICE

- Vaš toaster ima ladicu na skidanje za skupljanje mrvica.
- Izvadite ladicu, uklonite mrvice i vratite ladicu na mjesto.

ČIŠĆENJE I ODRŽAVANJE

- Prije čišćenja uvjerite se da je uređaj isključen iz mreže napajanja.
- Uređaj se mora potpuno ohladiti.
- Ne koristite za čišćenje abrazivna sredstva, organske rastvarače i agresivne tekućine.
- Uklonite mrvice sa ladice.

ČUVANJE

- Prije spremanja uvjerite sa da je uređaj isključen iz mreže i da se potpuno ohladio.
- Ispunite sve zahtjeve odjeljka ČIŠĆENJE I ODRŽAVANJE.
- Savijte kabel.
- Čuvajte uređaj u prohladnom suhom mjestu.

D BEDIENUNGSANLEITUNG

SICHERHEITSHINWEISE

- Vor dem Gebrauch lesen Sie bitte die vorliegende Bedienungsanleitung sorgfältig durch und bewahren sie zum Nachschlagen auf.
- Unkorrekter Umgang kann Funktionsstörungen zur Folge haben, einen materiellen Schaden verursachen bzw. Ihre Gesundheit gefährden.
- Vor der ersten Verwendung stellen Sie sicher, dass die technischen Daten des Gerätes, die auf dem Aufkleber angegeben sind, mit den Parametern des Stromversorgungsnetzes übereinstimmen.
- Das Gerät ist nur für Haushaltsgebrauch bestimmt. Es ist nicht zu Industriezwecken geeignet.
- Das Gerät eignet sich nicht für Außenbetrieb.

- Ziehen Sie den Stecker jedes Mal vor der Reinigung und immer, wenn das Gerät nicht betrieben wird, aus der Steckdose.
- Um sich vor Schädigungen durch Strom zu schützen und Brandgefahr auszuschließen, tauchen Sie das Gerät niemals ins Wasser bzw. andere Flüssigkeiten. Sollte das passieren, ziehen Sie sofort den Netzstecker aus der Dose und wenden sich an geschulte Fachleute zur Überprüfung der Funktionsfähigkeit und Sicherheit des Gerätes.
- Benutzen Sie das Gerät nicht in Badezimmern oder in der Nähe von anderen Wasserquellen.
- Halten Sie das Gerät außer der Reichweite von Heizkörpern.
- Halten Sie die Kinder davon ab, mit dem Gerät zu spielen.
- Lassen Sie nie das eingeschaltete Gerät unbeaufsichtigt.
- Benutzen Sie keine Teile, die im Zubehörsatz nicht enthalten sind.
- Das Gerät darf nicht betrieben werden, wenn das Netzkabel beschädigt ist.
- Versuchen Sie niemals, das Gerät selbständig zu reparieren. Bei Beschädigungen wenden Sie sich an den Kundendienst.
- Achten Sie darauf, dass das Netzkabel mit scharfen Kanten oder heißen Oberflächen nicht in Berührung kommt.
- Das Netzkabel darf nicht angespannt, verdreht oder um das Gerät gewickelt werden.
- Befördern Sie nicht das Gerät an einen anderen Ort, bevor es sich komplett abgekühlt hat.
- Holen Sie niemals Lebensmittel mit spitzen Gegenständen aus dem Toaster, da dies den Heizkörper beschädigen könnte.
- Seien Sie vorsichtig: während der Arbeit erhitzen sich die Metallelemente des Toasters sehr stark.
- Um Kurzschluss- und Brandgefahr weitgehend auszuschließen, laden Sie nicht zu dicke Brotscheiben in den Toaster und wickeln Sie sie unter keinen Umständen in Alu-Folie ein.

ACHTUNG! Bei der überzogenen Behandlungsdauer können sich die Toasts entflammen.

- Um dem Brand vorzubeugen, darf der Toaster unter keinen Umständen während des Betriebs zugedeckt werden.

INBETRIEBNAHME

VOR DER ERSTEN VERWENDUNG

- Vor der ersten Verwendung soll der Toaster gründlich gereinigt werden (siehe Teil REINIGUNG UND PFLEGE). Ohne etwas in den Toaster zu laden, stellen Sie den Timer auf die Höchstleistung ein. Wiederholen Sie den Vorgang noch einmal. Dabei soll der Raum gelüftet werden.
- Beim ersten Betriebsgang können Heizelemente einen spezifischen Geruch und etwas Rauch verströmen. Das soll nicht als Zeichen einer Funktionsstörung gedeutet werden.

TOASTEN

- Schließen Sie das Gerät ans Netz und laden die vorbereiteten Brotscheiben in die Öffnungen für Toasts.
- Bringen Sie den 7-Stufen-Timer in eine der Positionen, dabei soll berücksichtigt werden:
 - 1 - Minimalstand
 - 7 - Maximalstand.
- Senken Sie den Ladehebel: der Toaster schaltet sich automatisch ein, die Kontrolleuchte leuchtet auf.
- Nach dem Rösten schaltet sich der Toaster automatisch ab und stößt das Toastbrot heraus. Der Ladehebel kehrt in seine ursprüngliche Stellung zurück.
- Um kleinere Toasts herauszunehmen, heben Sie behutsam den Ladehebel hoch.

AUFWÄRMEN

- Wenn nötig, können die kalt gewordenen Toasts aufgewärmt werden.
- Laden Sie die Toasts ein, indem Sie den Ladehebel betätigen, und drücken Sie anschließend auf die Taste der . Dabei soll die entsprechende Kontrolleuchte aufleuchten.
- In diesem Betriebsmodus können die Toasts aufgewärmt werden, ohne dass sie verbrannt werden.

AUFTAUEN

- Wenn das eingefrorene Brot geröstet werden soll, drücken Sie auf die Taste des . Das wird die Bearbeitungszeit verlängern. Dabei soll die entsprechende Kontrolleuchte aufleuchten.

LÖSCHFUNKTION

- Das Toasten kann zu jedem Augenblick unterbrochen werden. Dafür drücken Sie auf die  taste: die entsprechende Kontrolleuchte erlischt, während sich der Ladehebel erhebt.

KRÜMMELFACH

- Ihr Toaster ist mit einem ausziehbaren Fach für Krümmelsammeln ausgestattet.
- Ziehen Sie das Fach heraus, leeren es und stellen es wieder hinein.

REINIGUNG UND PFLEGE

- Vor der Reinigung vergewissern Sie sich, dass der Stecker aus der Steckdose gezogen ist.
- Lassen Sie den Toaster vollständig auskühlen.
- Verzichten Sie bei der Reinigung auf scheuernde Mittel, organische Lösungsmittel und aggressive Flüssigkeiten.
- Leeren Sie das ausziehbare Fach von Krümmeln.

AUFBEWAHRUNG

- Vor der Aufbewahrung vergewissern Sie sich, dass der Netzstecker aus der Steckdose gezogen ist und sich das Gerät vollständig abgekühlt hat.
- Erfüllen Sie die Vorschriften aus dem Teil REINIGUNG UND PFLEGE.
- Wickeln Sie das Netzkabel auf.
- Bewahren Sie das Gerät an einem sauberen, trockenen Ort auf.