

Vitek

CAR AUDIO CD/MP3 PLAYER MODEL VT-3624



MANUAL INSTRUCTION

GB	MANUAL INSTRUCTION	4
DE	DIE BETRIEBSANWEISUNG	10
RUS	ИНСТРУКЦИЯ ПО ЭКСПЛУАТАЦИИ	16
UA	ІНСТРУКЦІЯ З ЕКСПЛУАТАЦІЇ	22

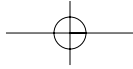

A

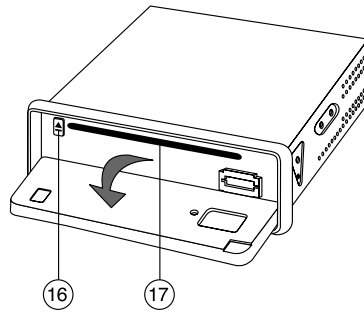
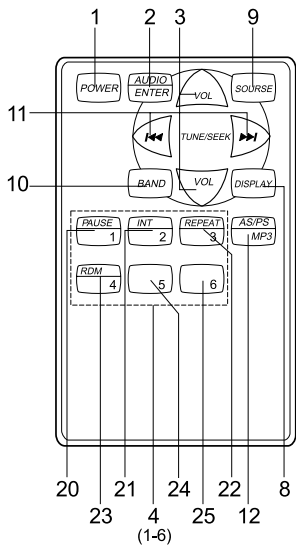
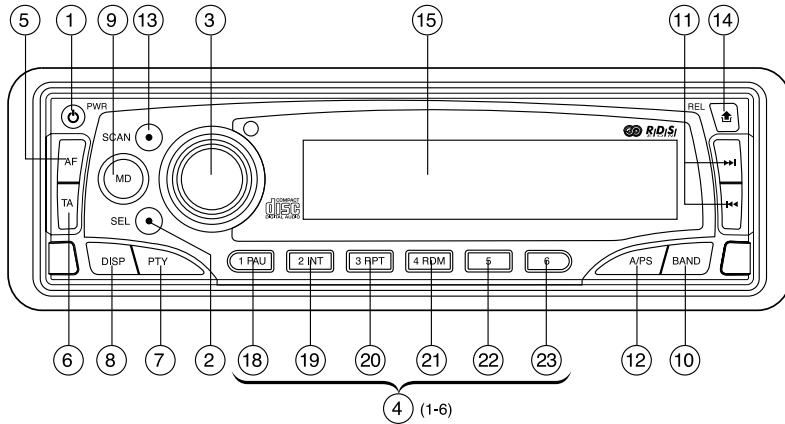

C

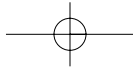
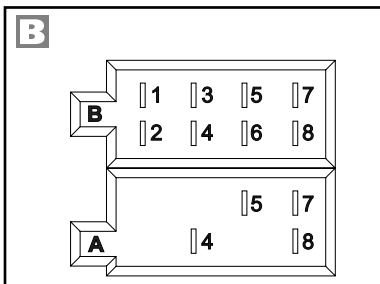
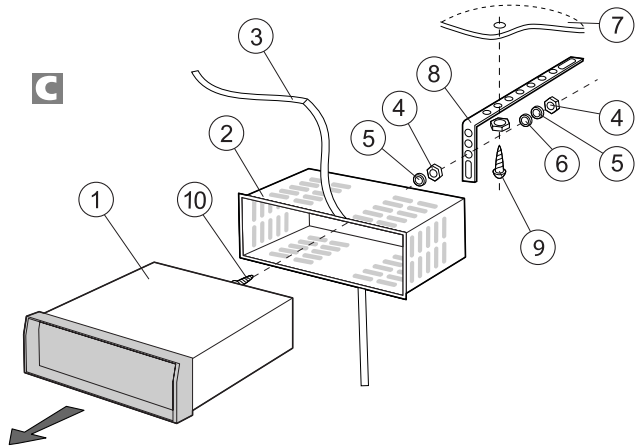

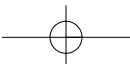
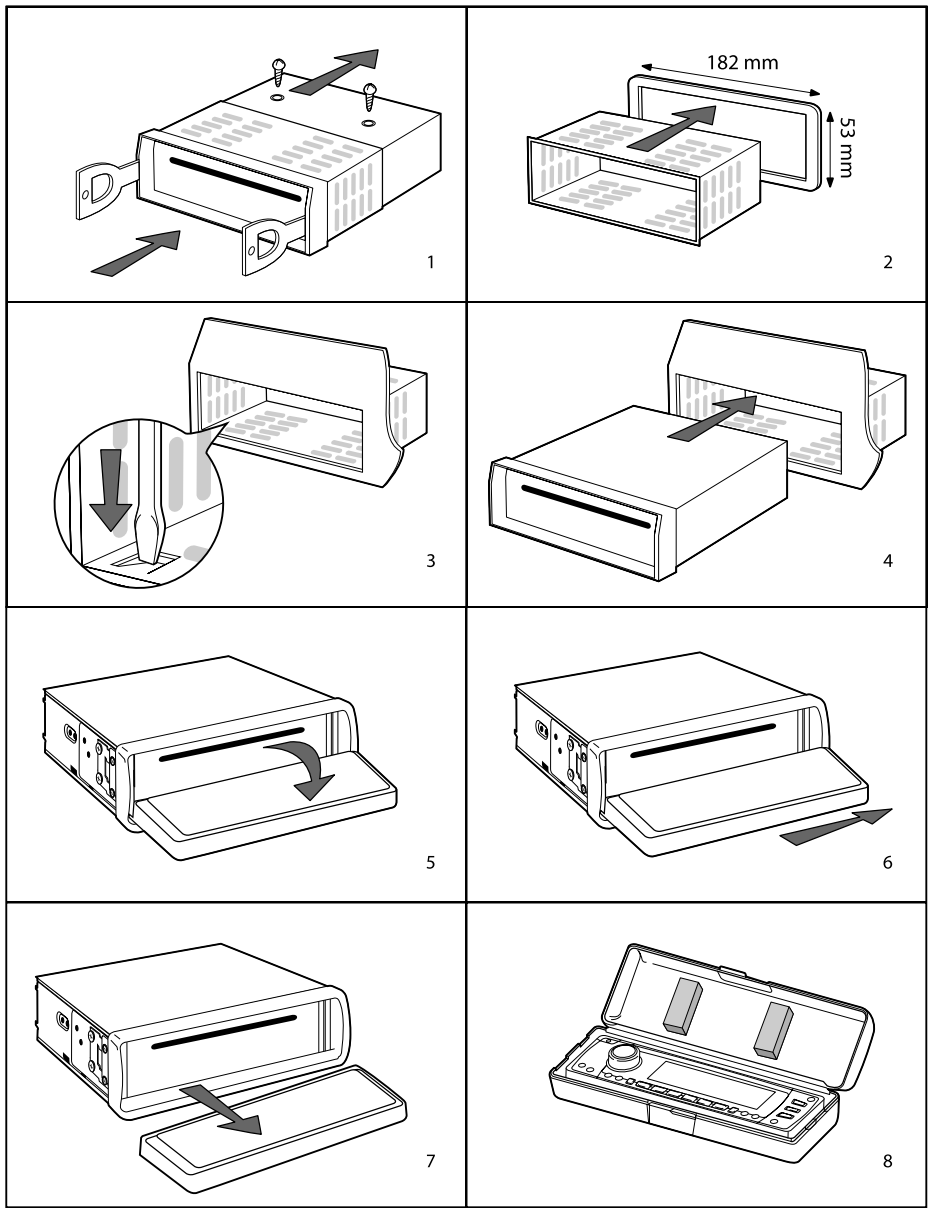
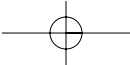

ENGLISH

CAR AUDIO CD/MP3 PLAYER WITH DIGITAL RADIO RECEIVER Model VT - 3624

OPERATING CONTROLS (FIG. A)

1. Power ON/OFF (⏻)
2. Settings menu button ("SEL"): Bass / Treble / Channel Balance / Fader / Traffic Information Reception / Alternative Frequencies / Changing Stations / Audio Processor / Tone Compensation / Shock protection mode / Audible signal / Scan / Radio operating mode / Radio Settings / default volume level setting.
3. Increase / Decrease volume knob ("VOL UP/DOWN")
4. Radio station preset buttons (1,2,3,4,5,6)
5. "AF" function – to scan for radio stations on different frequencies
6. "TA" function – to search for traffic information
7. "PTY" function – to choose preferred program types
8. Display mode setting ("DISP")
9. MODE select button
10. BAND select button
11. Automatic or manual radio station tuning (frequency up (UP▶▶) or frequency down (DOWN◀◀)) / CD Track/Search
12. Automatic radio station search ("A/PS")
13. Automatic band scanning ("SCAN")
14. Button for remove front panel (🔧)
15. LCD screen
16. Disc eject button (⏏ "EJ")
17. Disc slot
18. Button for pausing playback ("PAU")
19. Introduction mode playback button ("INT") (Preliminary playback of all tracks)
20. Track repeat button ("RPT")
21. Random playback button ("RDM")
- 22, 23. Quick jump + 10 tracks up/down. (For MP3 files)

ISO jacks (FIG. B)

Line audio out (RCA):
 Gray: White (left channel)
 : Red (right channel)

Plug A

- 1.
- 2.
- 3.
4. Memory +12 V
5. Car antenna power
- 6.
7. +12 V (to ignition)
8. Ground (-)

Note: Contact 7 of plug A should be connected to the car's ignition so that the deck is turned off when the engine is not running and doesn't wear down the battery.

Plug B

1. Right rear speaker (+)
2. Right rear speaker (-)
3. Front right speaker (+)
4. Front right speaker (-)
5. Front left speaker (+)
6. Front left speaker (-)
7. Left rear speaker (+)
8. Left rear speaker (-)

MAINTENANCE

Changing the fuse

If the fuse burns out, check the connection to power and replace the fuse. If the fuse burns out again after being replaced then there may be an internal malfunction. If this happens, consult with your nearest service center.

Warning

Use a fuse of the indicated current level for each wire. Using fuses with high current levels can lead to serious damage.

INSTALLING THE UNIT IN YOUR AUTOMOBILE (FIG. C)

SAFETY MEASURES

- Carefully choose the installation location so that the device will not impede the normal operation of the automobile.
- Avoid installing the device in places where it may be subjected to sources of high temperatures, such as direct sunlight, hot air from the heater, or where it can be damaged by dust, dirt or excessive shock.
- For safe and reliable installation use only the parts provided.
- Remove the front panel before installing the device.
- The allowable degree of slant from the horizontal position is no more than 20°, otherwise the front panel will not open.

Installation Example

Installing in a dashboard (Fig. 1,2,3,4)

1. Remove the screws and clips.
3. CLIP. Break off these clips if necessary.
Note: Store the key in a reliable place, as you may need to remove the device from the car in the future.

INSTALLING THE UNIT IN YOUR AUTOMOBILE

- | | |
|----------------|-----------------------|
| 1. The device | 7. Car body |
| 2. Guide rails | 8. Bracket |
| 3. Front panel | 9. Securing screws |
| 4. Hex bolt | 10. M5 hex bolts X 15 |
| 5. Lock-nut | |
| 6. Flat disc | |

ENGLISH

Removal and installation of the front panel

The front panel of this device can be removed in order to avoid theft.

REMOVING THE FRONT PANEL

Before removing the deck's front panel, turn off the power by pressing button (1) POWER ON/OFF  ("PWR").

Press the panel release button 14 to remove the front panel ("REL"), pull the panel towards yourself.

See the figure (5,6,7,8).

Notes:

- Do not press too hard when installing the panel. It freely snaps into place with light pressure.
- When taking the panel with you, place it in the supplied case.
- Do not press hard on the LCD screen when connecting the front panel to the main unit.

1. POWER ON/OFF

Press this button to turn the device on. To turn it off, press and hold this button for more than 1 second. This device turns on when any button is pressed.

2,3. MENU SETTINGS BUTTONS: BASS/TREBLE/CHANNEL BALANCE/ FADER

When pressed momentarily, the sound characteristics setting mode is activated.

VOLUME— BASS— TREBLE— CHANNEL BALANCE— FADER— VOLUME
Rotate knob 3 to set the desired parameters
VOLUME, BASS, TREBLE, CHANNEL BALANCE, FADER.

TRAFFIC ANNOUNCEMENTS ("TA SEEK / TA ALARM") (2)

Press the SEL button for more than 2 seconds to activate the function selector for traffic notification messages.

The TA SEEK or TA ALARM functions can be chosen by rotating the VOL knob.



• TA SEEK mode:

If a newly tuned station does not transmit traffic information within 5 seconds, the radio automatically tunes to the next station that transmits traffic information. In TA search mode, the current station can be switched to another station if the signal is lost or the station stops broadcasting traffic information, because the device is searching for other stations, broadcasting traffic information, that have strong broadcast signals and are transmitting TP-signal information.

• TA ALARM mode:

This mode automatically switches to a station

transmitting traffic information and sounds a warning beep before the beginning of the traffic information broadcast.

MASKING OF ALTERNATIVE FREQUENCIES ("MASK DPI") (2)

Holding down the "SEL" button for more than 2 seconds activates the selection of alternative frequencies processing mode.



MASK DPI mode: masks radio stations on alternative radio frequencies (AF) that have differing program identifiers (PI).

MASK ALL mode: masks radio stations on alternative radio frequencies with differing program identifiers and no RDS signal.

RETUNING STATIONS ("L / S") (2)

Pressing the SEL button for more than 2 seconds activates the function selector for the retune mode, which retunes to stations transmitting traffic information.

RETUNE L: Sets the TA search mode delay to 90 seconds.

RETUNE S: Set the TA search mode delay to 30 seconds.



AUDIO PROCESSOR ("AUDIO DSP") (2)

Pressing the "SEL" button for more than 2 seconds activates the function selector for the audio processing parameters.



The parameters are chosen using the 3 ("VOL") knob in the following order:

POP M—ROCK M—CLASSICAL— NEUTRAL MUSIC—PROCESSOR OFF

TONE COMPENSATION ("LOUDNESS") (2)

Pressing the SEL button for more than 2 seconds activates the high and low frequencies amplification mode.

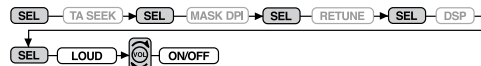

The LOUD ON/OFF mode is chosen by rotating the 3 ("VOL") knob.

ENGLISH

ANTI-SHOCK PROTECTION (“ESP”) (2)

Pressing the SEL button for more than 2 seconds activates the electronic shock protection mode (ESP): 12 seconds or 45 seconds.



AUDIBLE SIGNAL (“BEEP”) (2)

Pressing the SEL button for more than 2 seconds activates the audible sound accompaniment for each button-press.

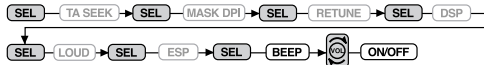

BEEP ON: An audible beep is heard each time a control button is pressed.

SEEK (2)

Pressing the SEL button for more than 2 seconds activates the automatic search mode.

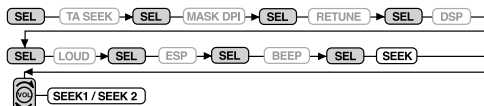

SEEK 1: When the “SEEK 1” mode is chosen, automatic scanning stops when a station is found, even if the user is still holding down the SEEK button.

SEEK 2: Automatic scanning does not stop if a station is found, but the user is holding down the SEEK button. When the SEEK button is released, the search will stop after the next station is found.

STEREO/MONO (2)

Pressing the SEL button for more than 2 seconds activates the sound type selection mode (stereo or mono).

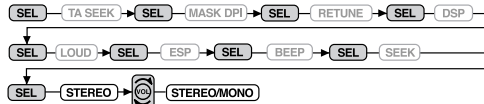

When the FM station signal is weak or there is a lot of static, signal reception can be increased by choosing the Mono mode.

CHOOSING LOCAL/DISTANT RADIO STATIONS (LOCAL/DX) (2)

Pressing the SEL button for more than 2 seconds sets the local or distant radio stations search mode.

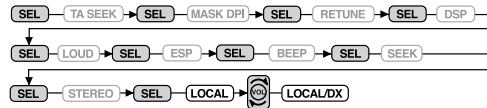

Using the “Local” mode in areas with reliable signal reception allow the radio to only stop on stations with strong signals during manual tuning (the LOC symbol will appear on the display). Use the “Distant” mode in areas with weak radio signals in order so hear all the available stations.

SETTING THE VOLUME LEVEL (VOL LAST/ADJUST) (2)

Pressing the SEL button for 2 seconds activates the default volume-setting mode.

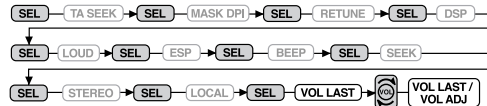

VOL LAST: Automatically sets the volume that the user last used.

VOL ADJ: The deck automatically chooses the starting volume level (the user can adjust later) whenever the power is turned on or off.

4. STATION PRESETS (1,2,3,4,5,6)

(A) RADIO MODE:

When pressed momentarily, these buttons choose the radio station saved in the corresponding button's memory. If the button is pressed for more than 1 second, the current station will be saved into that button's memory.

The device includes the PTY function, which is set in the following manner:

PROGRAM TYPE music -- PROGRAM TYPE speech -- off

Music

1. POP music, ROCK
2. LIGHT MUSIC
3. CLASSICAL, OTHER
4. JAZZ, COUNTRY
5. ETHNIC/OLD
6. FOLKLORE

Speech

1. NEWS, HAPPENINGS, INFORMATION
2. SPORT, EDUCATION, ARTISTIC PROGRAMS
3. CULTURE, SCIENCE, VARIOUS
4. WEATHER, FINANCES, CHILDREN
5. SOCIETY, RELIGION, CALL-IN RADIO PROGRAMS
6. TOURISM, LEISURE, DOCUMENTARIES

ENGLISH

(B) CD/MP3 PLAYBACK MODE:

1. PAUSE ("PAU")
2. INTRODUCTION ("INT")
3. REPEAT ("RPT")
4. RANDOM MODE ("RDM")

USING THE RDS FUNCTION

What is RDS?

RDS (Radio Data System) is a digital information system created by the EBU (European Broadcasters Union). During graduated or normal FM radio broadcasts, RDS offers various information services and automatic auto-tuning functions for RDS compatible car audio systems.

5. 'AF' Function (Alternative frequencies)

When pressed momentarily, the radio station switching mode is activated.

When the AF switching mode is activated, the radio constantly checks the signal level of alternate frequencies (AF). The regional mode is activated when pressed for more than 1 second.

• Regional mode on:

Tuning to alternative frequencies (AF) or searching for radio stations according to regional code (PI) is used for stations that have the same code (PI) as the current station. The REG symbol appears on the LCD screen.

• Regional mode off:

The PI format regional code is ignored when tuning to alternate frequencies (AF) or searching for radio stations according to regional code (PI).

6. 'TA' Function (Traffic Information Announcement)

TA mode is activated and deactivated by momentarily pressing this button.

When TA mode is activated and a traffic announcement is broadcast:

- If the device is in CD/MP3 player mode, it will temporarily switch to radio mode.
- If the volume level is low, it will automatically be increased during the traffic announcement.
- During traffic announcement reception, the TP symbol will appear on the display.

7. 'PTY' function (Program type)

PTY Music — PTY Vocal — PTY Off

When an RTY type is chosen, programming is carried out using the preset buttons as described in the section on setting preset stations. When RTY mode is chosen, the radio begins to search for a radio station with the given theme and stops if it finds corresponding RTY information.

8. DISPLAY MODE (DISP)

Upon pressing this button, operating mode selection is initiated according to the following scheme:

1) During RDS station reception.

Radio mode

PS — CT — FREQ — PTY

CD/MP3 player mode

CDP — CT — PS — FREQ — PTY

2) During non-RDS station reception

Radio mode

CLOCK — FREQ — NO PTY

CD/MP3 player mode

CDP — CT — FREQ — NO PTY

Each point is displayed for several seconds, after which it returns to the initial setting.

Setting the time:

To set the time, press and hold the DISP button until the CT symbol begins to blink on the screen. Rotate the volume knob clockwise to set the hours and counter-clockwise to set the minutes. Press the DISP button again to save the settings.

9. DEVICE OPERATING MODE (MODE)

Press the MODE button to switch between sound sources: radio or CD/MP3 player.

10. BAND SELECTOR (BAND)

Press this button repeatedly to switch between the supported frequency bands: FM1—FM2—FM3—FM(ORIT)—MW1—MW2.

11. AUTOMATIC OR MANUAL RADIO TUNING

(Frequency up ► or frequency down ◀)

(A) Radio mode

When pressed momentarily, these buttons work in manual tuning mode.

When pressed for more than 1 second, they work in automatic search mode.

(B) CD/MP3 player mode

When pressed momentarily, they work as the NEXT TRACK and PREVIOUS TRACK mode.

When pressed for more than 1 second, they work in BROWSE mode.

12. AUTOMATIC PROGRAM SEARCH (A/PS)

When pressed momentarily, the radio tuner scans each preset station.

When the signal level is higher than the signal reception threshold, the radio stays tuned to that preset station for 5 seconds and then continues scanning.

When pressed for more than 1 second, the frequencies of the 6 radio stations with the strongest signals will be saved into the preset memories. You must use the preset buttons (4) to select one of these stations.

When the AS operation has ended, the radio will conduct a scan of preset stations.

13. SCANNING

This button works like a radio scanner. Operating in this mode is like a usual search, except that a

ENGLISH

5 second delay occurs at each station found in the RADIO SCAN mode.

14. FRONT PANEL DISCONNECT BUTTON (“”)



Press this button to disconnect the front panel of the car audio deck.

15. LIQUID CRYSTAL SCREEN



The liquid crystal screen displays the current status of the device.

LOCATION OF CONTROLS FOR THE CD/MP3 PLAYER

11. FORWARD/BACK TRACK SEARCH

Press the SKIP ( or ) buttons during playback to switch to the desired track (song).

 **BACK** **FORWARD** 

Press and hold the SKIP ( or ) buttons during playback to listen to the disk at high speed. Upon finding the desired place on the disc, release the button. Normal playback will be restored. When the CD/MP3 disc ends, the system automatically switches to radio mode.

16. EJECTING DISCS (“EJ”)

Press the EJECT button to remove the CD from the reading device.

17. CD DISC SLOT

18. PAUSE MODE (“PAU”)

Press the PAU button during playback to temporarily stop playback. Press it again to continue playback.

19. INTRO MODE PLAYBACK (Preliminary playback of all tracks)

When this button is pressed, the INT ON indicator appears on the display and each track on the disc is played for several seconds. Press this button again to stop intro mode playback and listen to the current track.

20. REPEAT PLAYBACK BUTTON ‘RPT’

When this button is pressed, the RPT ON indicator appears on the display and the current track will be repeated non-stop until the repeat mode is deactivated by pressing the RPT button again.

21. RANDOM PLAYBACK MODE ‘RDM’





When this button is pressed, the RDM ON indicator appears on the display and each track on the disc will be played in random order – not sequential order. Press the RDM button again to deactivate the RANDOM playback mode.

22, 23. Selecting 10 tracks up/down: (For MP3 discs)





5: 10 tracks down / 6: 10 tracks up

CHOOSING MP3 FILES





1. Searching for a track:

- Press the “A/PS” button to activate the track search.
- Press the “SEL” button; the first number will start to blink.
- Use the VOL  /  VOL knob to choose the first number of desired track.
- Press “SEL” to set the first number; the second number will start to blink.
- Use the “VOL  /  VOL” knob to choose the 2nd and 3rd number accordingly.
- The desired track will automatically be played.

2. File name search:

- Press ‘A/PS’ twice; file search mode will be activated.
- Press ‘SEL’; the first directory is displayed.
- Use the VOL  /  VOL knob to choose the desired directory.
- Press ‘SEL’ again to set the directory; the first file name in the chosen directory will be displayed.
- Use the ‘VOL  /  VOL’ knob to choose the desired file.
- Press ‘SEL’ to begin playback of the chosen song.

3. Symbol search:

- Press the ‘A/PS’ button 3 times; the symbol search mode will be activated.
- Press the ‘SEL’ button; the symbol ‘A’ will be displayed.
- Use the VOL  /  VOL knob to choose the desired letter.
- Press the ‘SEL’ button for more than 2 seconds.
- All songs whose name contains that symbol will be displayed.
- Use the VOL  /  VOL knob to choose the desired song.
- Press the ‘SEL’ button to begin playback of the chosen song.

TECHNICAL CHARACTERISTICS

CD PLAYER

Signal/noise relationship	65 dB
Channel separation	50 dB (1kHz)
Frequency band	20 Hz - 20 kHz

RADIO (FM)

Frequency band	64 - 74 MHz, 87.5 - 108 MHz
Average frequency	10.7 MHz

ENGLISH

Sensitivity	3 mV
Channel separation	30 dB
Signal/noise relationship	55 dB
Scale increments	50 kHz

RADIO (AM)

Frequency band	522 - 1620 kHz
Average frequency	450 kHz
Sensitivity	32 dB

GENERAL

Power requirements	13.8 V DC (10.8-15.6 V is allowable)
Speakers resistance	4 or 8 ohms
Maximum output power	40 Watts x 4 channels

Due to constant upgrading, the characteristics and design of this product may be changed without prior notification.

SERVICE LIFE OF THE UNIT NOT LESS 5 YEARS**GUARANTEE**

Details regarding guarantee conditions can be obtained from the dealer from whom the appliance was purchased. The bill of sale or receipt must be produced when making any claim under the terms of this guarantee.



This product conforms to the EMC-Requirements as laid down by the Council Directive 89/336/EEC and to the Low Voltage Regulation (23/73 EEC)

DEUTSCH

CD/MP3-AUTORADIO MIT DIGITALEM RADIOEMPFÄNGER Modell VT - 3624

STEUERTASTEN (ABB. A)

1. Einschalten/Abschalten der Speisung (ON/OFF) (⏻)
2. Taste des Abstimmungsmenus ("SEL"): Bass/Höhen/ Kanalbalance/ Signalpegel/ Verkehrsfunk/ Alternativfrequenzen/ Umschalten der Sender/ Audio-Prozessor/ Tonausgleich/ Vibrationschutzfunktion/ Tonsignal / Suche/ Radiobetrieb/ Abstimmung des Radioempfangs/ Einstellen der Lautstärke nach Vorgabe.
3. Lautstärke auf/ab ("VOL UP/DOWN")
4. Voreingabetasten der Radiofrequenzen (1,2,3,4,5,6)
5. "AF"-Funktion – Suche der Radiosender auf Alternativfrequenzen
6. "TA"-Funktion - Verkehrsfunksuche
7. "PTY"-Funktion – Wahl der vorgezogenen Radioprogramme
8. Betriebsart des Displays ("DISP")
9. Taste für die Wahl der Betriebsart des CD/MP3-Spielers ("MODE")
10. Wahltaaste für Radiobandbereich ("BAND")
11. Automatische und manuelle Abstimmung des Radios (Frequenz auf (UP ►) oder ab (DOWN ◄)) / CD Titel/Suche
12. Automatische Sendersuche ("A/PS")
13. Automatisches Abtasten des Bandbereiches ("SCAN")
14. Taste für die Abnahme der Fronttafel (⬆)
15. LCD-Display
16. CD-Ausgabetaste ▲ ("EJ")
17. CD-Empfänger
18. Taste zum Anhalten der Wiedergabe – Pause ("PAU")
19. Taste zum Voranhören des CD-Inhaltes ("INT") (Voranhören aller Titel)
20. Taste zum Wiederholen der Titel ("RPT")
21. Taste der zufälligen Titelwahl ("RDM")
- 22, 23. Schnellübergang + 10 Titel auf/ab. (Für MP3-Files)

ISO Schnittstellen (ABB. B)

Audio-Linearausgang (RCA):
Grau :Weiß (Kanal links)
:Rot (Kanal rechts)

Schnittstelle A

- 1.
- 2.
- 3.
4. Speicher +12 V
5. Speisung der Fahrzeugantenne
- 6.
7. +12 V (zum Zündschlüssel)
8. Erdung (-)

Anmerkung: Der Kontakt 7 der Büchse A muss mit dem Zündschlüssel des Autos verbunden werden, damit das Gerät ausgeschaltet wird, wenn der Motor stillsteht und der Akku nicht nachgeladen wird.

Schnittstelle B

1. Lautsprecher hinten rechts (+)
2. Lautsprecher hinten rechts (-)
3. Lautsprecher vorne rechts (+)
4. Lautsprecher vorne rechts (-)
5. Lautsprecher vorne links (+)
6. Lautsprecher vorne links (-)
7. Lautsprecher hinten links (+)
8. Lautsprecher hinten links (-)

PFLEGE UND WARTUNG

Auswechseln der Sicherungen

Falls eine Sicherung durchgebrannt ist, überprüfen Sie den Speisekettenanschluss und wechseln Sie die Sicherung aus. Wenn die Sicherung nach dem Auswechseln wieder durchbrennen sollte, kann ein innerer Schaden der Grund dafür sein. In diesem Fall sollten Sie sich in einem Service-Center in Ihrer Nähe beraten lassen.

Warnung

Verwenden Sie für jeden Draht Sicherung mit der angegebenen Stromstärke. Die Verwendung von Sicherungen mit größerer Stromstärke kann zu ernsthaften Schäden führen.

INSTALLATION DESAUTORADIOS IM AUTO (ABB. C)

VORSICHTSMASSNAHMEN

- Wählen Sie die Einbaustelle sorgfältig aus, damit das Gerät nicht die Steuerung des Fahrzeugs behindert.
- Vermeiden Sie es das Gerät an solchen Stellen einzubauen, wo es unter Einfluss von hohen Temperaturen, wie etwa direkte Sonneneinstrahlung oder Heißluft vom Heizgerät, oder von Staub, Schmutz oder überflüssigen Erschütterungen kommt.
- Verwenden Sie für die sichere und zuverlässige Installation nur die beigelegten Montageteile.
- Nehmen Sie vor der Installation des Gerätes unbedingt die Fronttafel ab.
- Der zulässige Neigungswinkel zur horizontalen Fläche beträgt höchstens 30°, anderenfalls wird sich die Fronttafel nicht öffnen.

Installationsbeispiel

Einbau in die Gerätetafel (Abb. 1,2,3,4)

1. Drehen Sie die Schrauben und die Klammer ab
3. KLEMMME. Falls es notwendig sein sollte, biegen Sie diese Klemmen ab.

DEUTSCH

Anmerkung: Bewahren Sie den Schlüssel an einem sicheren Platz auf, da Sie ihn in der Zukunft brauchen könnten, um das Gerät aus dem Auto auszubauen.

EINBAUEN DES AUTORADIOS INS AUTO

- | | |
|-------------------------|----------------------------------|
| 1. Gerät | 6. Flache Scheibe |
| 2. Führungsbahn | 7. Fahrzeugaufbau |
| 3. Fronttafel des Autos | 8. Konsole |
| 4. Sechskantmutter | 9. Fixierschraube |
| 5. Gegenmutter | 10. Sechskantschraube
M5 X 15 |

Einsetzen und Abnehmen der Fronttafel

Die Fronttafel von diesem Gerät kann abgenommen werden, um einen Diebstahl des Gerätes zu vermeiden.

Bevor Sie die Fronttafel des Gerätes abnehmen, sollten Sie unbedingt dessen Speisung abstellen, indem Sie die Taste 1 - AN/AUS SPEISUNG (⏻ "PWR") pressen.

Um die Tafel vom Gerät abzunehmen, pressen Sie die Tafelabnahmetaste 14 ("REL"). Wenn die Tafel in waagrecht steht, ziehen Sie sie in der Richtung zu sich hin.

Siehe Abbildung (5,6,7,8).

Anmerkungen:

- Beim Einsetzen der Fronttafel sollten Sie keine Kraft anwenden. Sie lässt sich mit leichtem Druck einsetzen.
- Legen Sie sie beim Tragen in das beigelegte Etui.
- Beim Anschluss der Fronttafel an das Gerät sollten Sie nicht zu stark auf den LCD-Display drücken.

1. EINSCHALTEN/ ABSCHALTEN DER SPEISUNG (⏻ POWER ON/OFF)

Durch das Pressen dieser Taste wird das Gerät eingeschaltet. Um es auszuschalten, pressen Sie dieselbe Taste länger als 1 Sekunde. Dieses Gerät lässt sich durch das Pressen einer beliebigen Taste einschalten.

2,3. TASTEN DES EINSTELLUNGSMENUS: BASS/HÖHEN/KANAL-BALANCE/ TON-PEGEL

Durch ein kurzes Pressen wird die Betriebsart der Einstellung der Klangwerte aktiviert.

LAUTSTÄRKE -- BASS -- HÖHEN -- KANAL-BALANCE -- TONPEGEL -- LAUTSTÄRKE

Durch das Drehen des Griffes 3 werden die Werte LAUTSTÄRKE, BASS, HÖHEN, KANAL-BALANCE, TONPEGEL eingestellt.

VERKEHRSFUNK ("TA SEEK / TA ALARM") (2)

Beim Pressen und Halten der Taste "SEL" für mehr als 2 Sekunden aktiviert sich der Wahlbetrieb der Meldefunktion der

Verkehrsfunkmitteilungen.

Der Betrieb TA SEEK oder TA ALARM wird durch das Drehen des Griffes VOL gewählt.



• Funktion TA SEEK:

Wenn der gefundene Sender innerhalb von 5 Sekunden keine Information über den Straßenverkehr erhält, schaltet sich das Radio auf den nächsten Sender um, der Verkehrsnachrichten sendet.

Im TA-Suchbetrieb kann der aktuell eingestellte Sender auf einen anderen Sender umschalten, wenn das Gerät nach Sendern mit Verkehrsfunk sucht, wenn die Feldstärke des aktuellen Senders absinkt oder wenn der aktuelle Sender keine Information über den Straßenverkehr sendet.

• Funktion TA ALARM:

Die Betriebsart des Übergangs zu einem Sender mit Verkehrsfunk ist ausgeschaltet, bei Beginn der Verkehrsfunksendung ertönt ein Warnsignal.

MASKIEREN DER ALTERNATIVFREQUENZEN ("MASK DPI") (2)

Beim Pressen der Taste "SEL" für mehr als 2 Sekunden aktiviert sich der Wahlbetrieb der Bearbeitung von Alternativfrequenzen.



Betriebsart MASK DPI: maskiert die Alternativfrequenzen (AF), die verschiedene Programmidentifikationen (PI) haben.

Betriebsart MASK ALL: maskiert die Radiokanäle auf Alternativfrequenzen (AF), die verschiedene Programmidentifikationen (PI) haben und keine RDS-Übertragung haben.

UMSCHALTEN DER SENDER ("L / S") (2)

Beim Pressen der Taste SEL für mehr als 2 Sekunden aktiviert sich der Wahlbetrieb zum Umschalten der Radiosender, die Verkehrsfunk senden.



RETUNE L: Stellt die Verzögerung der automatischen Verkehrsfunksuche (TA) auf 90 Sekunden ein.

RETUNE S: Stellt die Verzögerung der automatischen Verkehrsfunksuche (TA) auf 30 Sekunden ein.

AUDIO-PROZESSOR ("AUDIO DSP") (2)

Beim Pressen der Taste "SEL" für mehr als 2 Sekunden aktiviert sich der Wahlbetrieb der Einstellungen des Audio-Prozessors.

DEUTSCH



Die Werte werden durch das Drehen des Reglers 3 ("VOL") in folgender Reihenfolge gewählt:
POP M--ROCK M--KLASSIK-- NEUTRALE
MUSIK--PROZESSOR AUS

TON-AUSGLEICH ("LOUDNESS") (2)

Beim Pressen der Taste SEL für mehr als 2 Sekunden aktiviert sich die Verstärkungsfunktion (Steigerung) der Hoch- und Tieffrequenzen.



Die Funktion LOUD ON/OFF wird durch das Drehen des Reglers 3 ("VOL") gewählt.

VIBRATIONSSCHUTZ ("ESP") (2)

Beim Pressen der Taste SEL für mehr als 2 Sekunden aktiviert sich der Wahlbetrieb für Vibrationsschutz (ESP): 12 Sekunden oder 45 Sekunden.



TONSIGNAL ("BEEP") (2)

Beim Pressen der Taste SEL für mehr als 2 Sekunden aktiviert sich der Wahlbetrieb für die Tonbegleitung beim Pressen der Tasten.



BEEP ON: Beim Pressen der Steuerungstasten ertönt ein Tonsignal.

SUCHE (SEEK) (2)

Beim Pressen der Taste SEL für mehr als 2 Sekunden aktiviert sich der Wahlbetrieb der automatischen Such-Funktion.

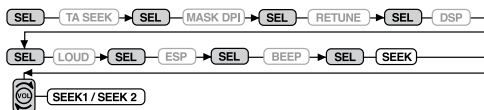

SEEK 1: Wenn die Betriebsart "SEEK 1" gewählt wurde, wird das automatische Abtasten gestoppt, wenn der Sender gefunden ist, selbst wenn der Benutzer immer noch die Suchtaste "SEEK" gepresst hält.

SEEK 2: Der automatische Abtastbetrieb wird nicht gestoppt, wenn der Sender gefunden

wurde, der Benutzer jedoch die Taste SEEK weiterhin gepresst hält. Die Suche wird gestoppt, wenn die Taste SEEK losgelassen wird, sobald der nächste Sender gefunden wurde.

STEREO/MONO (STEREO/MONO) (2)

Beim Pressen der Taste SEL für mehr als 2 Sekunden aktiviert sich der Klangwahlbetrieb (Stereo oder Mono).

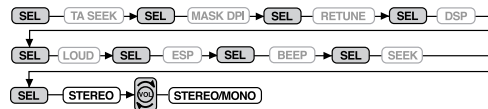

Wenn der Signalpegel der FM-Sender schwach ist oder mit starken Störungen auftritt, kann der Empfang durch die Wahl des Mono-Betriebs verbessert werden.

WAHL DER LOKALEN /ENTFERNTEN RADIOSENDER (LOCAL/DX) (2)

Beim Pressen der Taste SEL für mehr als 2 Sekunden aktiviert sich der Wahlbetrieb für die Suche der lokalen und entfernten Radiosender.

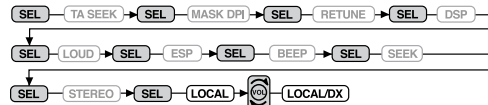

Die Position "Local" in Örtlichkeiten mit starkem Signal erlaubt es dem Radio bei manueller Abstimmung nur auf den Sendern mit starkem Signal anzuhalten (es erscheint die Aufschrift LOC). Pressen Sie die Position "Distant" in Örtlichkeiten mit schwachem Sendesignal, um alle Sender anhören zu können.

EINSTELLEN DER LAUTSTÄRKENSTUFE (VOL LAST/ADJUST) (2)

Beim Pressen der Taste SEL für mehr als 2 Sekunden aktiviert sich der Wahlbetrieb der Lautstärkeneinstellung als voreingestellt.

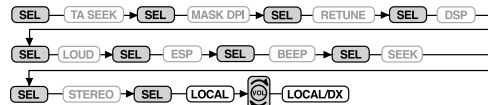

VOL LAST: Beim Einschalten stellt sich automatisch die Lautstärke ein, die der Benutzer bei der letzten Anwendung des Gerätes benutzt hat.

VOL ADJ: Es wird die Anfangsstufe der Lautstärke gewählt (er kann vom Benutzer geregelt werden), wann immer die Speisung ein- oder ausgeschaltet wird.

DEUTSCH

4. VOREIGESTELLTE SENDER (1,2,3,4,5,6)

(A) RADIOBETRIEB:

Beim kurzen Pressen wählen diese Tasten direkt den voreingestellten Sender. Wenn Sie länger als 1 Sekunde darauf pressen, wird der aktuelle Sender in der Datenbank gespeichert.

Bei der Wahl der Betriebsart PTY, wird der Schalter PTY auf folgende Weise benutzt: PROGRAMMTYP Musik -- PROGRAMMTYP Sprechsendung -- Abgestellt

Musik

1. POP Musik, ROCK
2. LEICHTE Musik
3. KLASSIK, ANDERE
4. JAZZ, COUNTRY
5. ETHNO, ALTE
6. FOLKSMUSIK

Sprechsender

1. NACHRICHTEN, EVENTS, INFORMATION
2. SPORT, BILDUNG, KÜNSTLERISCHE PROGRAMME
3. KULTUR, WISSENSCHAFT, DIVERSE
4. WETTER, FINANZEN, KINDER
5. GESELLSCHAFT, RELIGION, PROGRAMME MIT TELEFONANRUFEN DES SENDERS
6. REISEN, FREIZEIT, DOKUMENTALISTIK

(B) CD/MP3-SPIELER-BETRIEB:

1. PAUSE ("PAU")
2. INTRO-MODUS ("INT")
3. WIEDERHOLUNG ("RPT")
4. ZUFÄLLIGE WAHL ("RDM")

ANWENDUNG DER RDS-FUNKTION

Was ist RDS?

RDS (Radiodatensystem) ist ein digitales Informationssystem, die vom EBU (Europäischen Rundfunkverein) ausgearbeitet wurde. Bei stufenartiger oder normaler Radioübertragung im FM-Bereich bietet RDS verschiedene Informationsdienste und Auto-Nachstimmungsfunktionen für RDS-kompatible Autoradios an.

5. 'AF'-Funktion (Alternativfrequenzen)

Durch das kurze Pressen wird der Umschalbetrieb der Radiosender gewählt. Wenn der Umschalbetrieb AF gewählt wird, überprüft das Radio fortwährend die Signalstärke der Alternativfrequenzen (AF). Wenn die Taste lange gepresst wird, aktiviert sie den Regionalbetrieb.

• Regionalbetrieb an:

Das Umschalten auf Alternativfrequenzen (AF) oder die Suche nach dem Regionalcode (PI) wird für die Sender verwendet, die denselben Code (PI) haben, wie der aktuelle Sender. Auf dem LCD-Display leuchtet das Segment REG auf.

• Regionalfunktion aus

Der Regionalcode im PI-Codeformat wird beim

Umschalten auf Alternativfrequenzen (AF) oder bei der Radiosendersuche nach dem Regionalcode (PI) ignoriert.

6. 'TA'-Funktion (Verkehrsfunk)

Beim kurzen Pressen erfolgt das Ein- und Ausschalten des TA-Betriebs (Verkehrsfunk). Wenn der TA-Betrieb eingeschaltet ist und der Verkehrsfunk gesendet wird:

- Wenn sich das Gerät im CD/MP3-Modus befindet, wird es sich für diese Zeit in den Radiobetrieb umschalten.
- Wenn die Lautstärke gedämpft wurde, wird sie während der Verkehrsfunksendung automatisch gesteigert
- Beim Empfang der TP-Station schaltet sich auf dem LCD-Display das TP-Segment ein.

7. 'PTY'-Funktion (Programmtyp)

PTY Musik -- PTY Sprechsendung -- PTY Aus

Bei der Wahl des PTY-Typs wird dessen Einstellung mit den Voreinstellungstasten getätigt, wie es im Abschnitt der Beschreibung der Voreinstellungstasten beschrieben wird. Wenn der PTY-Modus gewählt wird, beginnt das Radio einen Sender mit der eingegebenen Thematik suchen und dann anhalten, wenn die entsprechende PTY-Information gefunden wird.

8. BETRIEBSART DES DISPLAYS (DISP)

Beim Pressen dieser Taste erfolgt die Wahl der Betriebsarten der Datenanzeige auf dem Display nach dem folgenden Schema:

1) Bei RDS-Senderempfang.

Radiobetrieb

PS — CT — FREQ — PTY

CD/MP3-Spielerbetrieb

CDP — CT — PS — FREQ — PTY

2) Bei Empfang eines Senders ohne RDS

Radiobetrieb

CLOCK — FREQ — NO PTY

CD/MP3-Spielerbetrieb

CDP — CT — FREQ — NO PTY

Jede Position wird innerhalb einiger Sekunde angezeigt, wonach es zu der Anfangseinstellung zurückkehrt.

Einstellen der Uhr:

Halten Sie zum Einstellen die Taste (DISP) gepresst, bis die blinkende Uhrzeitanzeige CT erscheint. Durch das Drehen des Lautstärkenreglers im Uhrzeigersinn können Sie die Stunde, und gegen den Uhrzeigersinn die Minuten einstellen. Pressen Sie die Taste (DISP) ein weiteres Mal, um die Einstellungen zu speichern.

9. BETRIEBSART DES GERÄTES (MODE)

Pressen Sie die Taste MODE um zwischen den

DEUTSCH

Tonquellen umzuschalten: Radio oder CD/MP3-Spieler.

10. BANDBEREICH (BAND)

Beim Pressen dieser Taste wird jeder Bereich kreisläufig umgeschaltet: FM1—FM2—FM3—FM(ORIT)—MW1—MW2.

11. AUTOMATISCHE UND MANUELLE ABSTIMMUNG DES RADIOS (Frequenz \blacktriangleright auf oder ab \blacktriangleleft)

(A) Radiobetrieb

Beim kurzen Pressen funktionieren diese Tasten wie im Betrieb der manuellen Abstimmung. Wenn Sie länger als 1 Sekunde gepresst werden, funktionieren sie im Suchbetrieb.

(B) CD/MP3-Spielerbetrieb

Beim kurzen Pressen funktionieren Sie wie in der Betriebsart NÄCHSTER TITEL oder VORANGEGANGENER TITEL. Wenn sie länger als 1 Sekunde gepresst werden, funktionieren Sie in der Betriebsart TITELÜBERSICHT.

12. AUTOMATISCHE SUCHE (A/PS)

Beim kurzen Pressen sucht der Radiotuner die Sender für jede Speicherzelle der Voreinstellungen.

Wenn der Signalpegel höher als der Grenzpegel Sekunden lang auf diesem voreingestellten Kanal innerhalb von 5 Sekunden mit eingeschalteter des Empfangsignals ist, wird das Radio 5 Lautstärke funktionieren und danach die Suche fortsetzen.

Wenn Sie länger als 1 Sekunde pressen, werden die Frequenzen von 6 Radiosendern mit dem stärksten Signalpegel in den Voreinstellungen gespeichert. Um sie hervorzurufen, müssen die Tasten der Voreinstellung (4) bedient werden. Wenn die AS-Operation beendet wird, führt das Radio das Abtasten der voreingestellten Sender durch.

13. ABTASTUNG ("SCAN")

Dieser Betriebsart funktioniert als Radioscanner. Die Arbeit in dieser Betriebsart ist der normalen Suche ähnlich und unterscheidet sich dadurch, dass eine Verzögerung für 5 Sekunden auf jedem Radiosender erfolgt, der im Betrieb RADIO SCAN gefunden wurde.

14. TASTE ZUM ABNEHMEN DER FRONTTAFEL ("▲")

Pressen Sie diese Taste zum Abnehmen der Fronttafel vom Gerät.

15. LCD-Anzeige

Die LCD-Anzeige zeigt den aktuellen Zustand des Gerätes an.

ANORDNUNG DER STEUERUNGSTASTEN DES CD/MP3-SPIELERS

11. TITELSUCHE VORWÄRTS /RÜCKWÄRTS ("TRACK/SEARCH")

Pressen Sie die Taste SKIP (\blacktriangleleft oder \blacktriangleright) während der Wiedergabe, um zum gewünschten Titel (Lied) zu schalten.

\blacktriangleleft -ZURÜCK \blacktriangleright -VORWÄRTS

Pressen und halten Sie die Taste SKIP (\blacktriangleleft oder \blacktriangleright) während der Wiedergabe, um die CD in hoher Geschwindigkeit anzuhören. Beim Auffinden der gewünschten CD-Stelle lassen Sie die Taste los. Die normale Wiedergabe stellt sich wieder ein. Beim Beenden der CD/MP3-Wiedergabe wechselt der CD/MP3-Betrieb automatisch in den Radiobetrieb um.

16. AUSGABE DER CD (\blacktriangle "EJ")

Pressen Sie die Taste "EJECT" um die CD aus dem Ablesegerät raus zu nehmen.

17. CD-EMPFÄNGER

18. PAUSE ("PAU")

Pressen Sie während der Wiedergabe der CD die Taste PAUSE /("PAU"), um die Wiedergabe vorläufig anzuhalten. Pressen Sie sie noch einmal, um zu der Wiedergabe zurückzukehren.

19. VORANHÖREN DER TITEL ("INTRO")

Wenn diese Taste gepresst wird, erscheint die Anzeige "INT ON" und alle Titel der CD werden innerhalb von einigen Sekunden gespielt. Pressen Sie die Taste noch einmal, um den Intro-Modus abzuschalten und den Titel anzuhören.

20. TITELWIEDERHOLUNG ("RPT")

Wenn diese Taste gepresst wird, erscheint die Anzeige "RPT ON" und der gewählte Titel wird ununterbrochen wiederholt, bis der Wiederholungsbetrieb durch ein zweites Pressen der Taste "RPT" ausgeschaltet wird.

21. ZUFÄLLIGE TITELWAHL ("RDM")

Wenn diese Taste gepresst wird, erscheint die Anzeige "RDM ON" und jeder CD-Titel wird zufällig gewählt und abgespielt, und nicht in der üblichen Reihenfolge. Um den RANDOM-Modus abzustellen, pressen Sie erneut die Taste 'RDM'.





22, 23. Wahl von 10 Titeln auf/ab: (Bei MP3-Files)

5: 10 Titel ab / 6: 10 Titel auf





DEUTSCH

WAHL DER MP3-FILES





1. Titelsuche:

- Pressen Sie "A/PS", danach wird die Titelsuche aktiviert.
- Pressen Sie "SEL", die erste Ziffer fängt zu blinken an.
- Wählen Sie mit dem Griff VOL  /  VOL die erste Ziffer des gesuchten Titels.
- Pressen Sie "SEL", dann wird die erste Ziffer fixiert und die zweite Ziffer fängt zu blinken an.
- Wählen Sie mit dem Griff "VOL  /  VOL" die entsprechende zweite und dritte Ziffer.
- Danach wird der von Ihnen gewählte Titel automatisch abgespielt.

2. Titelnamensuche:

- Pressen Sie zweimal 'A/PS', dadurch wird die File-Suche aktiviert.
- Pressen Sie 'SEL', die erste Directory wird angezeigt.
- Mit dem Regler VOL  /  VOL können Sie die gewünschte Directory wählen.
- Pressen Sie 'SEL' ein weiteres Mal, die Directory wird fixiert und der Name des ersten Titels wird angezeigt.
- Mit dem Regler 'VOL  /  VOL' können Sie den gewünschten File wählen.
- Pressen Sie 'SEL', die Wiedergabe des ausgewählten Titels beginnt.

3. Symbolsuche:

- Pressen Sie die Taste 'A/PS' dreimal, der Symbolsuchbetrieb wird aktiviert.
- Pressen Sie die Taste 'SEL', es wird das Symbol 'A' angezeigt.
- Mit dem Regler VOL  /  VOL können Sie den gewünschten Buchstaben wählen.
- Pressen Sie die Taste 'SEL' über 2 Sekunden lang.
- Es erscheint das Lied, das die angegebenen Symbole enthält.
- Mit dem Regler VOL  /  VOL können Sie das gewünschte Lied wählen.
- Pressen Sie die Taste 'SEL', und es wird die Wiedergabe des gewählten Titels beginnen.

TECHNISCHE KENNDATEN

CD-SPIELER

Signal/Rauschverhältnis 65 dB
 Kanalteilung 50 dB (1kHz)
 Frequenzbereich 20 Hz - 20 kHz

RADIO (FM)

Frequenzbereich 64 - 74 MHz, 87.5 - 108 MHz
 Zwischenfrequenz 0.7 MHz
 Sensibilität 3 mV
 Kanalteilung 30 dB
 Signal/Rauschverhältnis 55 dB
 Skalaeinteilung 50 kHz

RADIO (AM)

Frequenzbereich 522 - 1620 kHz
 Zwischenfrequenz 450 kHz
 Sensibilität 32 dB

ALLGEMEINE ANGABEN

Speisung 13.8 V DC (zulässig 10.8-15.6 V)
 Lautsprecherwiderstand 4 oder 8 Ohm
 Maximale Ausgangsleistung 40 W x 4 Kanäle

Aufgrund einer ständigen Verbesserung können die Charakteristiken und das Design des Artikels ohne Vorbescheid geändert werden.

DIE LEBENSDAUER DES GERÄTES BETRÄGT NICHT WENIGER ALS 5 JAHRE

Gewährleistung

Ausführliche Bedingungen der Gewährleistung kann man beim Dealer, der diese Geräte verkauft hat, bekommen. Bei beliebiger Anspruchserhebung soll man während der Laufzeit der vorliegenden Gewährleistung den Check oder die Quittung über den Ankauf vorzulegen.



Das vorliegende Produkt entspricht den Forderungen der elektromagnetischen Verträglichkeit, die in 89/336/EWG - Richtlinie des Rates und den Vorschriften 23/73/EWG über die Niederspannungsgeräte vorgesehen sind.

РУССКИЙ

АВТОМОБИЛЬНЫЙ ПРОИГРЫВАТЕЛЬ CD/MP3 ДИСКОВ С ЦИФРОВЫМ РАДИОПРИЕМНИКОМ Модель VT - 3624

КНОПКИ УПРАВЛЕНИЯ (РИС. А)

1. Включение/выключение питания (ON/OFF) (⏻)
2. Кнопка меню настроек магнитолы ("SEL"): Бас / Высокие частоты / Баланс левый/правый каналы / Баланс фронтальных/тыловых динамиков / Прием информации о дорожном движении / Альтернативные частоты / Переключение станций / Аудио процессор / Тон-компенсация / Режим защиты от вибрации / Звуковой сигнал / Поиск / Режим работы радио / Настройка радиоприема / Установка уровня громкости по умолчанию.
3. Увеличение / уменьшение уровня громкости ("VOL UP/DOWN")
4. Кнопки предварительных установок радиочастот (1,2,3,4,5,6)
5. Функция "AF" – поиск радиостанций на альтернативных радиочастотах
6. Функция "TA" - поиск информации о дорожном движении (трафике)
7. Функция "PTY" – выбор предпочтительных типов радиопрограмм
8. Режим работы дисплея ("DISP")
9. Кнопка выбора режима работы магнитолы ("MODE")
10. Кнопка выбора радио диапазона ("BAND")
11. Автоматическая или ручная настройка радио (увеличение частоты (UP↗) или уменьшение (DOWN↘)) / CD Трек/Поиск
12. Автоматический поиск радиостанций ("A/PS")
13. Автоматическое сканирование диапазона ("SCAN")
14. Кнопка отсоединения передней модели (⏏)
15. ЖК дисплей
16. Кнопка извлечения дисков (⏏) ("EJ")
17. Дископриемник
18. Кнопка остановки воспроизведения - пауза ("PAU")
19. Кнопка предварительного ознакомления с содержимым диска ("INT") (Предварительное прослушивание всех треков)
20. Кнопка повтора трека ("RPT")
21. Кнопка случайного выбора трека ("RDM")
- 22, 23. Быстрый переход + 10 треков вверх/вниз. (Для файлов MP3)

ISO разъемы (РИС. В)

Линейный аудио выход (RCA):
Серый: Белый (левый канал)
:Красный (правый канал)

Разъем А

- 1.
- 2.
- 3.
4. Память +12 В
5. Питание автомобильной антенны
- 6.
7. +12 В (к ключу зажигания)
8. Земля (-)

Замечание: контакт 7 разъема А должен соединяться с ключом зажигания автомобиля для отключения устройства, когда двигатель выключен, и не происходит подзарядка аккумулятора.

Разъем В

1. Задняя правая колонка (+)
2. Задняя правая колонка (-)
3. Передняя правая колонка (+)
4. Передняя правая колонка (-)
5. Передняя левая колонка (+)
6. Передняя левая колонка (-)
7. Задняя левая колонка (+)
8. Задняя левая колонка (-)

УХОД

Замена предохранителей

В случае сгорания предохранителя, проверьте соединение цепи питания и замените предохранитель. Если предохранитель сгорает снова после замены, то может иметь место внутренняя неисправность. В этом случае, проконсультируйтесь в ближайшем от вас сервисном центре.

Предупреждение:

Используйте предохранители с указанной силой тока. Использование предохранителя для большей силы тока может привести к серьезным повреждениям устройства.

УСТАНОВКА МАГНИТОЛЫ В АВТОМОБИЛЕ (РИС. С)

МЕРЫ ПРЕДОСТОРОЖНОСТИ

- Тщательно выберите место установки, так чтобы устройство не мешало нормальному управлению автомобилем.
- Избегайте установки устройства в места, где оно будет подвергаться воздействию высоких температур, таких как прямые солнечные лучи или горячий воздух от нагревателя, воздействию пыли, грязи или избыточной тряски.
- Для безопасной и надежной установки используйте только прилагаемое монтажное оборудование.
- Обязательно снимите переднюю панель перед установкой устройства.

РУССКИЙ

- Допустимый угол наклона от горизонтальной плоскости не более 30°, в противном случае передняя панель не будет открываться.

Установка в приборную панель (Рис. 1,2,3,4)

1. Открутите шурупы и скобу
3. ЗАЖИМ. При необходимости загните эти зажимы

Замечание: Храните ключи в надежном месте, так как в будущем вам может понадобиться снять устройство из автомобиля.

КРЕПЛЕНИЕ МАГНИТОЛЫ В АВТОМОБИЛЕ

1. Устройство
2. Направляющие салазки
3. Передняя панель автомобиля
4. Шестигранная гайка
5. Контргайка
6. Плоская шайба
7. Кузов автомобиля
8. Кронштейн
9. Фиксирующий шуруп
10. Шестигранный болт M5 X 15

Снятие и установка передней панели

Передняя панель этого устройства может сниматься для того, чтобы предотвратить кражу устройства.

СНЯТИЕ ПЕРЕДНЕЙ ПАНЕЛИ

Перед тем, как снять переднюю панель устройства, обязательно отключите его питание, нажав кнопку 1 - ВКЛ./ВЫКЛ. ПИТАНИЯ (☺ "PWR").

Для снятия панели с устройства нажмите кнопку отсоединения панели 14 ("REL"). Когда панель окажется в горизонтальном положении, потяните её на себя. Смотрите иллюстрацию 5,6,7,8.

Примечания:

- При установке панели не прикладывайте значительные усилия. Она свободно присоединяется легким нажатием.
- При переноске панели кладите ее в прилагаемый пенал.
- При присоединении передней панели к устройству не нажимайте сильно на ЖК-дисплей.

1. ВКЛЮЧЕНИЕ / ОТКЛЮЧЕНИЕ ПИТАНИЯ (☺ POWER ON/OFF)

Нажатие этой кнопки включает устройство. Для его выключения нажмите ее более чем на 1 секунду. Данное устройство включается при нажатии любой кнопки.

2,3. КНОПКИ МЕНЮ НАСТРОЙКИ: БАС/ВЫСОКИЕ ЧАСТОТЫ/БАЛАНС ЛЕВЫЙ/ПРАВЫЙ КАНАЛ/ БАЛАНС ФРОНТАЛЬНЫХ/ТЫЛОВЫХ ДИНАМИКОВ

При кратковременном нажатии активируется режим настройки характеристик звучания. ГРОМКОСТЬ -- БАС -- ВЫСОКИЕ ЧАСТОТЫ -- БАЛАНС ЛЕВ./ПРАВ. КАНАЛОВ -- БАЛАНС ФРОНТ./ТЫЛ. ДИНАМИКОВ -- ГРОМКОСТЬ

Вращением ручки 3 настраиваются параметры ГРОМКОСТИ, БАСА, ВЫСОКИХ ЧАСТОТ, БАЛАНСА ЛЕВ./ПРАВ КАНАЛОВ, БАЛАНСА ФРОНТ./ТЫЛ. ДИНАМИКОВ.

ИНФОРМАЦИЯ О ДОРОЖНОМ ДВИЖЕНИИ ("TA SEEK /TA ALARM") (2)

При удержании нажатой кнопки "SEL" более 2-х секунд, активируется выбор режима оповещения о передаче сообщений о дорожном движении (трафике). Режим TA SEEK или TA ALARM выбирается вращением ручки VOL.



• Режим TA SEEK:

Когда вновь найденная станция не получает информацию о дорожном движении (трафике) в течение 5 секунд, то радио переключается на следующую станцию, которая передает информацию о дорожном движении.

В режиме поиска TA, текущая станция может быть переключена на другую станцию из-за того, что устройство ищет другую станцию, передающую информацию о трафике, когда уровень сигнала текущей станции падает или когда текущая станция не передает информацию о трафике.

• Режим TA ALARM:

Режим автоматического перехода на станцию с информацией о дорожном движении выключен, при начале передачи информации о дорожном движении раздается звуковой предупреждающий сигнал.

МАСКИРОВКА АЛЬТЕРНАТИВНЫХ ЧАСТОТ ("MASK DPI") (2)

При нажатии кнопки "SEL" более 2-х секунд, активируется выбор режима обработки альтернативных частот.



Режим MASK DPI: маскирует радиоканалы на альтернативные радиочастоты (AF), у которых различные программные идентификаторы (PI) .

РУССКИЙ

Режим MASK ALL: маскирует радиоканалы на альтернативные радиочастоты (AF), у которых различные программные идентификаторы (PI) и нет передачи RDS.

ПЕРЕКЛЮЧЕНИЕ СТАНЦИЙ (“L / S”) (2)

При нажатии кнопки SEL более 2-х секунд, активируется выбор режима переключения радиостанций, передающих данные о дорожном движении.



RETUNE L: Устанавливает задержку начала автоматического поиска информации о дорожном движении (TA) 90 секунд.

RETUNE S: Устанавливает задержку начала автоматического поиска информации о дорожном движении (TA) 30 секунд.

АУДИО ПРОЦЕССОР (“AUDIO DSP”) (2)

При нажатии кнопки выбора “SEL” более 2-х секунд, активируется режим настройки параметров аудио процессора.



Параметры выбираются вращением регулятора 3 (“VOL”) в следующей последовательности:
 ПОП М—РОК М—КЛАССИЧЕСКАЯ—
 НЕЙТРАЛЬНАЯ МУЗЫКА—ПРОЦЕССОР
 ОТКЛЮЧЕН

ТОН-КОМПЕНСАЦИЯ (“LOUDNESS”) (2)

При нажатии кнопки SEL более 2-х секунд, активируется режим усиления (подъема) низких и высоких частот.



Режим LOUD ON/OFF выбирается вращением регулятора 3 (“VOL”)

ЗАЩИТЫ ОТ ВИБРАЦИИ (“ESP”) (2)

При нажатии кнопки SEL более 2-х секунд, активируется выбор режима защиты от вибрации (ESP): 12 секунд или 45 секунд.



ЗВУКОВОЙ СИГНАЛ (“BEEP”) (2)

При нажатии кнопки SEL более чем на 2 секунды, активируется выбор режима звукового сопровождения нажатия клавиш управления.



BEEP ON: При нажатии кнопки управления раздается звуковой сигнал.

ПОИСК (SEEK) (2)

При нажатии кнопки SEL более 2-х секунд, активируется выбор режима работы автоматического поиска.

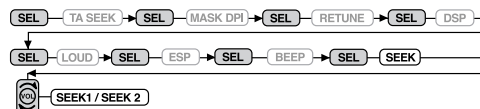

SEEK 1: Когда выбран режим “SEEK 1”, то автоматическое сканирование останавливается, когда станция найдена, даже если пользователь все еще держит кнопку поиска “SEEK”.

SEEK 2: Режим автоматического сканирования не останавливается, если найдена станция, но пользователь держит кнопку SEEK. При отпускании кнопки SEEK, когда найдена очередная станция - поиск останавливается.

СТЕРЕО/МОНО (STEREO/MONO) (2)

При нажатии кнопки SEL более 2-х секунд, активируется выбор режима звучания (стерео или моно).

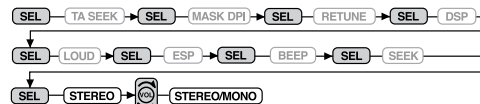

Когда уровень сигнала FM станций слабый или с сильными помехами, то прием можно улучшить выбором Моно режима.

ВЫБОР МЕСТНЫХ/ДАЛЬНИХ РАДИОСТАНЦИЙ (LOCAL/DX) (2)

При нажатии кнопки SEL более 2-х секунд, активируется выбор режима поиска местных или дальних радиостанций.

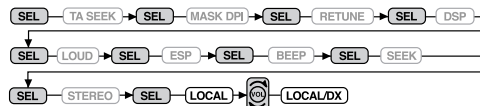

РУССКИЙ

Режим "Local" в зоне уверенного радиоприема позволяет радио останавливаться только на станциях с сильным сигналом во время ручной настройки (появляется надпись LOC). Нажмите положение "Distant" в зоне со слабым радио сигналом для прослушивания всех станций.

УСТАНОВКА УРОВНЯ ГРОМКОСТИ (VOL LAST/ADJUST) (2)

При нажатии кнопки SEL более 2-х секунды, активируется выбор режима установки громкости по умолчанию.

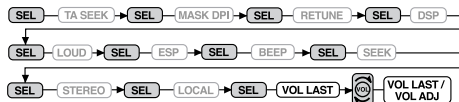

VOL LAST: При включении автоматически устанавливается уровень громкости, который пользователь использовал при последнем включении устройства.

VOL ADJ: Выбирается начальный уровень громкости (пользователь может его настраивать), когда бы ни включалось или ни выключалось питание.

4. ПРЕДУСТАНОВЛЕННЫЕ СТАНЦИИ (1,2,3,4,5,6)

(А) РЕЖИМ РАДИО:

При быстром нажатии эти клавиши напрямую выбирают сохраненную в памяти предустановленную станцию. При нажатии кнопки более чем 1 секунду текущая станция сохраняется в банке памяти.

При выборе режима РТУ, настройки РТУ используется следующим образом: ТИП ПРОГРАММЫ музыка --ТИП ПРОГРАММЫ речь -- отключено

Музыка

1. ПОП музыка, РОК
2. ЛЕГКАЯ музыка
3. КЛАССИЧЕСКАЯ, ДРУГАЯ
4. ДЖАЗ, КАНТРИ
5. ЭТНИЧЕСКАЯ, СТАРАЯ
6. ФОЛЬКЛОР

Речь

1. НОВОСТИ, СОБЫТИЯ, ИНФОРМАЦИЯ
2. СПОРТ, ОБРАЗОВАНИЕ, ХУДОЖЕСТВЕННЫЕ ПРОГРАММЫ
3. КУЛЬТУРА, НАУКА, РАЗНОЕ
4. ПОГОДА, ФИНАНСЫ, ДЕТИ
5. ОБЩЕСТВО, РЕЛИГИЯ, ПРОГРАММЫ ЗВОНКОВ НА РАДИО
6. ПУТЕШЕСТВИЯ, ДОСУГ, ДОКУМЕНТАЛИСТИКА

(В) РЕЖИМ ПРОИГРЫВАТЕЛЯ CD/MP3:

1. ПАУЗА ("PAU")
2. ОЗНАКОМЛЕНИЕ ("INT")
3. ПОВТОР ("RPT")
4. ВЫБОР В ПРОИЗВОЛЬНОМ ПОРЯДКЕ ("RDM")

ИСПОЛЬЗОВАНИЕ ФУНКЦИИ RDS

Что такое RDS?

RDS (Система радио данных) это цифровая информационная система, разработанная EBU (Европейский союз радиовещания). При ступенчатом или нормальном FM радиовещании, RDS предлагает различные информационные сервисы и функции автоматической настройки для автомобильных аудиомагнитол, совместимых с RDS.

5. Функция 'AF' (Альтернативные частоты)

При коротком нажатии выбирается режим переключения радиостанций.

Когда выбирается режим переключения AF, радио все время проверяет уровень сигнала альтернативных частот (AF). При долгом нажатии включается региональный режим.

• Региональный режим включен:

Переключение на альтернативные частоты (AF) или поиск радиостанции по региональному коду (PI) используется для станций, которые имеют тот же код (PI), что и текущая станция. На ЖК дисплее загорается сегмент REG.

• Региональный режим отключен

Региональный код в формате кода PI игнорируется, когда выполняется переключение на альтернативные частоты (AF) или поиск радиостанции по региональному коду (PI).

6. Функция 'TA' (Уведомление об информации о трафике)

При коротком нажатии происходит включение или выключение режима TA (приема информации о дорожном движении).

Когда режим TA включен и передается уведомление о трафике:

- Когда устройство находится в режиме CD/MP3, оно временно будет переключаться в режим радио.
- Если уровень громкости был приглушен, то он будет автоматически увеличен на время передачи сообщения о трафике
- При приеме TR станции, сегмент TR включается на ЖК дисплее.

7. Функция 'PTY' (Тип программы)

PTY Музыка — PTY Речь — PTY Отключено
При выборе типа РТУ, ее настройка выполняется кнопками предварительной

РУССКИЙ

установки, как описано в разделе описания кнопки предварительной установки. Когда выбирается режим РТУ, радио начинает искать радиостанцию с заданной тематикой и останавливается, если находится соответствующая РТУ информация.

8. РЕЖИМ РАБОТЫ ДИСПЛЕЯ (DISP)

При нажатии этой кнопки, происходит выбор режимов отображения информации на дисплее по следующей схеме:

1) В случае приема RDS станции.

Режим радио

PS — CT — FREQ — PTY

Режим плеера CD/MP3

CDP — CT — PS — FREQ — PTY

2) В случае приема не RDS станции

Режим радио

CLOCK — FREQ — NO PTY

Режим плеера CD/MP3

CDP — CT — FREQ — NO PTY

Каждый показатель отображается в течение нескольких секунд, после чего возвращается к первоначальной установке.

Настройка часов:

Для установки времени удерживайте нажатой кнопку (DISP), пока не появится мигающий индикатор времени СТ. Вращая ручку громкости по часовой стрелке, Вы можете настроить часы, вращением против часовой стрелки настраиваются минуты. Нажмите кнопку (DISP) снова для сохранения настройки времени.

9. РЕЖИМ РАБОТЫ УСТРОЙСТВА (MODE)

Нажмите кнопку MODE для переключения между источниками звука: радио или плеер CD/MP3 дисков.

10. РАДИО ДИАПАЗОН (BAND)

При нажатии этой клавиши каждый диапазон переключается циклически: FM1—FM2—FM3—FM(ORIT)—MW1—MW2.

11. АВТОМАТИЧЕСКАЯ ИЛИ РУЧНАЯ НАСТРОЙКА РАДИО (⏪ Увеличение частоты или ⏩ понижение частоты)

(А) Режим радио

При коротком нажатии, эти клавиши работают в режиме ручной настройки частоты.

При нажатии более чем на 1 секунду, они работают в режиме поиска.

(В) Режим плеера CD/MP3

При коротком нажатии они работают в режиме СЛЕДУЮЩИЙ ТРЕК или ПРЕДЫДУЩИЙ ТРЕК.

При нажатии более чем на 1 секунду, они работают в режиме ОБЗОРА.

12. АВТОМАТИЧЕСКИЙ ПОИСК (A/PS)

При коротком нажатии, радиотюнер ищет радиостанции для каждой ячейки памяти предварительных установок. Когда уровень сигнала выше, чем пороговый уровень приема сигнала, радио удерживается на этом предустановленном канале в течение 5 секунд с включенным звуком, затем продолжает поиск дальше. При нажатии более чем на 1 секунду, частоты 6 радиостанций с самым сильным уровнем сигнала будут сохранены в предварительных настройках. Для их вызова необходимо использовать кнопки предварительных настроек (4). Когда заканчивается AS операция, радио выполняет сканирование предустановленных станций.

13. СКАНИРОВАНИЕ (“SCAN”)

Эта функция работает как радио сканер. Работа в этом режиме похожа на обычный поиск, только отличается тем, что происходит задержка на 5 секунд на каждой станции найденной в режиме RADIO SCAN.

14. КНОПКА ОТСОЕДИНЕНИЯ ПЕРЕДНЕЙ ПАНЕЛИ (“⏏”)

Нажмите эту кнопку для отсоединения передней панели магнитолы.

15. ЖК ДИСПЛЕЙ

Жидко кристаллический дисплей отображает текущее состояние устройства.

РАСПОЛОЖЕНИЕ КНОПОК УПРАВЛЕНИЯ ПРОИГРЫВАТЕЛЕМ CD/MP3 ДИСКОВ

11. ПОИСК ТРЕКА ВПЕРЕД/НАЗАД (“TRACK/SEARCH”)

Нажмите кнопку SKIP (⏮или⏭) во время воспроизведения для перехода к нужному треку (песне).

⏮ НАЗАД ⏭ ВПЕРЕД

Нажмите и удерживайте кнопку SKIP (⏮или⏭) во время воспроизведения для прослушивания диска на большей скорости. При обнаружении нужной области диска, отпустите кнопку. Восстановится нормальное воспроизведение. При окончании воспроизведения CD/MP3, режим CD/MP3 автоматически сменится на режим радио.

16. ИЗВЛЕЧЕНИЕ ДИСКОВ (“EJECT”)

Нажмите кнопку “EJECT” для того, чтобы извлечь диск из считывающего механизма.

17. ДИСКОПРИЕМНИК

18. ПАУЗА (“PAU”)

Во время воспроизведения диска нажмите кнопку ПАУЗА(“PAU”) для временной остановки воспроизведения. Нажмите ее снова для возврата к воспроизведению.

РУССКИЙ

19. ОЗНАКОМИТЕЛЬНОЕ ПРОСЛУШИВАНИЕ ТРЕКОВ ("INTRO")

При нажатии этой кнопки появляется индикатор "INT ON" и проигрывается каждый трек диска в течение нескольких секунд. Нажмите снова для остановки режима ознакомления и прослушивания трека.

20. ПОВТОР ТРЕКА ("RPT")

При нажатии этой кнопки появляется индикатор "RPT ON", и выбранный трек будет повторяться непрерывно до тех пор, пока не отключить режим повтора трека повторным нажатием кнопки "RPT".

21. СЛУЧАЙНЫЙ ВЫБОР ТРЕКА ("RDM")





При нажатии этой кнопки появляется индикатор "RDM ON" и каждый трек диска проигрывается случайным образом. Для отключения режима RANDOM нажмите кнопку 'RDM' снова.

22, 23. Выбор 10 треков вверх/вниз: (Для файлов MP3)





5: 10 треков вниз / 6: 10 треков вверх

ПОИСК MP3 ФАЙЛОВ

1. Поиск трека:



- Нажмите "A/PS", затем активируется поиск трека.
- Нажмите "SEL", начинает мигать первая цифра.
- С помощью ручки VOL  /  VOL, введите первую цифру искомого трека.
- Нажмите "SEL", тогда фиксируется первая цифра и начинает мигать вторая цифра.
- С помощью ручки "VOL  /  VOL", введите 2-ую и 3-ю цифры соответственно.
- После этого автоматически начнет играть выбранная Вами песня.



2. Поиск имени файла:

- Дважды нажмите 'A/PS', в этом случае активируется поиск файла.
- Нажмите 'SEL', выводится первая папка.
- С помощью ручки VOL  /  VOL, Вы можете выбрать нужную Вам папку.
- Снова нажмите 'SEL', папка фиксируется и выводится имя первого файла.
- С помощью ручки 'VOL  /  VOL', Вы можете выбрать нужный Вам файл.
- Нажмите 'SEL', начнется воспроизведение выбранной Вами песни.

3. Поиск по названию:

- Нажмите кнопку 'A/PS' 3 раза, активируется режим поиска символа.
- Нажмите кнопку 'SEL', выводится символ 'A'.

- С помощью ручки VOL  /  VOL, Вы можете выбрать нужную Вам букву.
- Нажмите кнопку 'SEL' более чем на 2 секунды.
- Показывается песня, у которой название имеет указанные символы.

- С помощью ручки VOL  /  VOL Вы можете выбрать нужную Вам песню.
- Нажмите кнопку 'SEL', начнет воспроизводиться выбранная Вами песня.

ТЕХНИЧЕСКИЕ ХАРАКТЕРИСТИКИ

ПРОИГРЫВАТЕЛЬ CD

Соотношение сигнал/шум 65 dB
Разделение каналов 50 dB (1кГц)
Диапазон частот 20 Гц - 20 кГц

РАДИО (FM)

Диапазон частот 64 - 74 МГц, 87.5 - 108 МГц
Средняя частота 10.7 МГц
Чувствительность 3 mV
Разделение каналов 30 dB
Соотношение сигнал/шум 55 dB
Шаг шкалы 50 кГц

РАДИО (AM)

Диапазон частот 522 - 1620 кГц
Средняя частота 450 кГц
Чувствительность 32 dB

ОБЩИЕ

Питание 13.8 V DC (допустимо 10.8-15.6 V)
Сопротивление колонок 4 или 8 ом
Максимальная выходная мощность 40 Вт x 4 канала

Из-за постоянных улучшений, характеристики и дизайн изделия могут изменяться без предварительного уведомления.

Срок службы прибора - не менее 5-ти лет



Данное изделие соответствует всем требуемым европейским и российским стандартам безопасности и гигиены.

Производитель: АН-ДЕР ПРОДАКТС ГмБХ, Австрия
Йеневайнгассе, 10/10, 1210, Вена, Австрия

УКРАЇНСЬКИЙ

АВТОМОБІЛЬНИЙ ПРОГРАВАЧ CD/MP3 ДИСКІВ ІЗ ЦИФРОВИМ РАДІОПРИЙМАЧЕМ Модель VT - 3624

КНОПКИ КЕРУВАННЯ (МАЛ. А)

1. Включення/вимикання живлення (ON/OFF) (⏻)
2. Кнопка меню настроювань магнітоли ("SEL"): Бас / Високі частоти / Баланс по каналах / Рівень сигналу / Прийм інформації про дорожній рух/ Альтернативні частоти / Переключення станцій / Аудіо процесор / Тон-компенсація / Режим захисту від вібрації / Звуковий сигнал / Пошук / Режим роботи радіо / Настроювання радіоприйому / Установка рівня голосності за замовчуванням.
3. Збільшення / зменшення рівня голосності ("VOL UP/DOWN")
4. Кнопки попередніх установок радіочастот (1,2,3,4,5,6)
5. Функція "AF" - пошук радіостанцій на альтернативних радіочастотах
6. Функція "TA" - пошук інформації про дорожній рух (трафік)
7. Функція "PTY" - вибір кращих типів радіопрограм
8. Режим роботи дисплея ("DISP")
9. Кнопка вибору режиму роботи магнітоли ("MODE")
10. Кнопка вибору радіо діапазону ("BAND")
11. Автоматичне або ручне настроювання радіо (збільшення частоти (UP ►) або зменшення (DOWN ◄)) / CD Трек/Пошук
12. Автоматичний пошук радіостанцій ("A/PS")
13. Автоматичне сканування діапазону ("SCAN")
14. Кнопка від'єднання передньої моделі (⏏)
15. РК дисплей
16. Кнопка виймання дисків (▲ "EJ")
17. Дискприймач
18. Кнопка зупинки відтворення - пауза ("PAU")
19. Кнопка попереднього ознайомлення з умістом диска ("INT") (Попереднє прослуховування всіх треків)
20. Кнопка повтору треку ("RPT")
21. Кнопка випадкового вибору треку ("RDM")
- 22, 23. Швидкий перехід + 10 треків нагору/униз. (Для файлів MP3)

ISO роз'єм (МАЛ. В)

Лінійний аудіо вихід (RCA):
Сірий : Білий (лівий канал)
: Червоний (правий канал)

Роз'єм А

- 1.
- 2.
- 3.
4. Пам'ять +12 В
5. Живлення автомобільної антени

- 6.
7. +12 В (до ключа запалювання)
8. Земля (-)

Зауваження: контакт 7 роз'єма А повинен з'єднуватися із ключем запалювання автомобіля для відключення пристрою, коли двигун виключений, і не відбувається підзарядка акумулятора.

Роз'єм В

1. Задня права колонка (+)
2. Задня права колонка (-)
3. Передня права колонка (+)
4. Передня права колонка (-)
5. Передня ліва колонка (+)
6. Передня ліва колонка (-)
7. Задня ліва колонка (+)
8. Задня ліва колонка (-)

ДОГЛЯД

Заміна запобіжників

У випадку згоряння запобіжника, перевірте з'єднання ланцюга живлення й замініть запобіжник. Якщо запобіжник згоряє знову після заміни, то може мати місце внутрішня несправність. У цьому випадку, проконсультуйтеся в найближчому від вас сервісному центрі.

Попередження

Використовуйте запобіжники із зазначеною силою струму. Використання запобіжника для більшої сили струму може привести до серйозних ушкоджень пристрою.

УСТАНОВКА МАГНІТОЛИ В АВТОМОБІЛІ (МАЛ. С)

ЗАПОБІЖНІ ЗАХОДИ

- Ретельно виберіть місце установки, так щоб пристрій не заважав нормальному керуванню автомобілем.
- Уникайте установки пристрою в місця, де він буде піддаватися впливу високих температур, таких як прямі сонячні промені або гаряче повітря від нагрівача, впливу пилу, бруду або надлишкової тряски.
- Для безпечної й надійної установки використовуйте тільки прикладене монтажне обладнання.
- Обов'язково зніміть передню панель перед установкою пристрою.
- Припустимий кут нахилу від горизонтальної площини не більше 30°, у протилежному випадку передня панель не буде відкриватися.

Приклад установки

- Установка в приладову панель (Мал. 1,2,3,4)
1. Відкриті шурупи й скобу
 3. ЗАТИСКАЧ. При необхідності загнути ці затискачі

УКРАЇНСЬКИЙ

Зауваження: Зберігайте ключі в надійному місці, тому що в майбутньому вам може знадобитися зняти пристрій з автомобіля.

КРИПЛЕННЯ МАГНІТОЛИ В АВТОМОБІЛІ

1. Пристрій
2. Напрямні полозки
3. Передня панель автомобіля
4. Шестигранна гайка
5. Контргайка
6. Плоска шайба
7. Кузов автомобіля
8. Кронштейн
9. Фіксуючий шуруп
10. Шестигранний болт M5 X 15

Зняття й установка передньої панелі

Передня панель цього пристрою може зніматися для того, щоб запобігти крадіжці пристрою.

ЗНЯТТЯ ПЕРЕДНЬОЇ ПАНЕЛІ

Перед тим, як зняти передню панель пристрою, обов'язково відключіть його живлення, натиснувши кнопку 1 - ВКЛ./ВИКЛ. ЖИВЛЕННЯ (☐ "PWR").

Для зняття панелі із пристрою натисніть кнопку від'єднання панелі 14 ("REL"). Коли панель опиниться в горизонтальному положенні, потягніть її на себе. Дивіться ілюстрацію (5,6,7,8).

Примітки:

- При встановленні панелі не прикладайте значні зусилля. Вона вільно приєднується легким натисканням.
- При перенесенні панелі кладіть її в прикладену піну.
- При приєднанні передньої панелі до пристрою не натискайте сильно на РК-дисплей.

1. ВКЛЮЧЕННЯ / ВІДКЛЮЧЕННЯ ЖИВЛЕННЯ (☐ POWER ON/OFF)

Натискання цієї кнопки включає пристрій. Для його вимикання натисніть її більш ніж на 1 секунду. Даний пристрій включається при натисканні будь-якої кнопки.

2,3. КНОПКИ МЕНЮ НАСТРОЮВАННЯ: БАС/ВИСОКІ ЧАСТОТИ/БАЛАНС ПО КАНАЛАХ/ РІВЕНЬ ЗВУКУ

При короткочасному натисканні активується режим налаштування характеристик звучання.

ГОЛОСНІСТЬ — БАС — ВИСОКІ ЧАСТОТИ — БАЛАНС ПО КАНАЛАХ — РІВЕНЬ ЗВУКУ — ГОЛОСНІСТЬ

Обертанням ручки 3 налашуються параметри ГОЛОСНОСТІ, БАСА, ВИСОКИХ ЧАСТОТ, БАЛАНСУ ПО КАНАЛАХ, РІВНЯ ЗВУКУ.

ІНФОРМАЦІЯ ПРО ДОРОЖНІЙ РУХ ("TA SEEK / TA ALARM") (2)

При втриманні натиснутої кнопки "SEL" більше 2-х секунд, активується вибір режиму оповіщення про передачу повідомлень про дорожній рух (трафік).

Режим TA SEEK або TA ALARM вибирається обертанням ручки VOL.



• Режим TA SEEK:

Коли знову знайдена станція не отримує інформацію про дорожній рух (трафік) протягом 5 секунд, то радіо переключається на наступну станцію, що передає інформацію про дорожній рух.

У режимі пошуку TA, поточна станція може бути переключена на іншу станцію через те, що пристрій шукає іншу станцію, що передає інформацію про трафік, коли рівень сигналу поточної станції падає або коли поточна станція не передає інформацію про трафік.

• Режим TA ALARM:

Режим автоматичного переходу на станцію з інформацією про дорожній рух виключений, при початку передачі інформації про дорожній рух роздається звуковий попереджувачий сигнал.

МАСКУВАННЯ АЛЬТЕРНАТИВНИХ ЧАСТОТ ("MASK DPI") (2)

При натисканні кнопки "SEL" більше 2-х секунд, активується вибір режиму обробки альтернативних частот.



Режим MASK DPI: маскує радіоканали на альтернативні радіочастоти (AF), у яких різні програмні ідентифікатори (PI) .

Режим MASK ALL: маскує радіоканали на альтернативні радіочастоти (AF), у яких різні програмні ідентифікатори (PI) і немає передачі RDS.

ПЕРЕКЛЮЧЕННЯ СТАНЦІЙ ("L / S") (2)

При натисканні кнопки SEL більше 2-х секунд, активується вибір режиму переключення радіостанцій, що передають дані про дорожній рух.



УКРАЇНСЬКИЙ

RETUNE L: Установлює затримку початку автоматичного пошуку інформації про дорожній рух (TA) 90 секунд.

RETUNE S: Установлює затримку початку автоматичного пошуку інформації про дорожній рух (TA) 30 секунд.

АУДІО ПРОЦЕСОР ("AUDIO DSP") (2)

При натисканні кнопки вибору "SEL" більше 2-х секунд, активується режим настроювання параметрів аудіо процесора.



Параметри вибираються обертанням регулятора 3 ("VOL") у наступній послідовності:

ПОП М--РОК М--КЛАСИЧНА--НЕЙТРАЛЬНА МУЗИКА--ПРОЦЕСОР ВІДКЛЮЧЕНИЙ

ТОН-КОМПЕНСАЦІЯ ("LOUDNESS") (2)

При натисканні кнопки SEL більше 2-х секунд, активується режим посилення (підйому) низьких і високих частот.



Режим LOUD ON/OFF вибирається обертанням регулятора 3 ("VOL")

ЗАХИСТ ВІД ВІБРАЦІЇ ("ESP") (2)

При натисканні кнопки SEL більше 2-х секунд, активується вибір режиму захисту від вібрації (ESP): 12 секунд або 45 секунд.



ЗВУКОВИЙ СИГНАЛ ("BEEP") (2)

При натисканні кнопки SEL більш ніж на 2 секунди, активується вибір режиму звукового супроводу натискання клавш керування.

BEEP ON: При натисканні кнопок керування роздається звуковий сигнал.

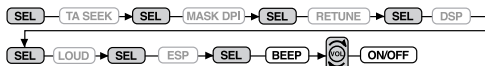

ПОШУК (SEEK) (2)

При натисканні кнопки SEL більше 2-х секунд, активується вибір режиму роботи автоматичного пошуку.

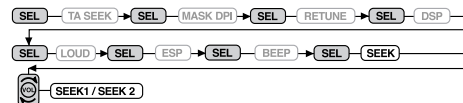

SEEK 1: Коли обраний режим "SEEK 1", то автоматичне сканування зупиняється, коли станція знайдена, навіть якщо користувач усе ще тримає кнопку пошуку "SEEK".

SEEK 2: Режим автоматичного сканування не зупиняється, якщо знайдено станцію, але користувач тримає кнопку SEEK. При відпусканні кнопки SEEK, коли знайдена чергова станція - пошук зупиняється.

СТЕРЕО/МОНО (STEREO/MONO) (2)

При натисканні кнопки SEL більше 2-х секунд, активується вибір режиму звучання (стерео або моно).

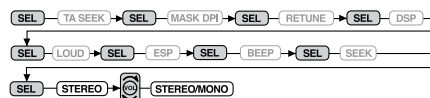

Коли рівень сигналу FM станцій слабкий або із сильними перешкодами, то прийом можна поліпшити вибором Моно режиму.

ВИБІР МІСЦЕВИХ/ДАЛЕКИХ РАДІОСТАНЦІЙ (LOCAL/DX) (2)

При натисканні кнопки SEL більше 2-х секунд, активується вибір режиму пошуку місцевих або далеких радіостанцій.

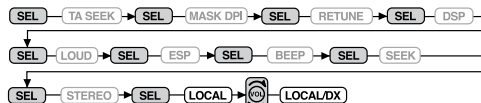

Режим "Local" у зоні впевненого радіоприйому дозволяє радіо зупинитися тільки на станціях із сильним сигналом під час ручного настроювання (з'являється напис LOC). Натисніть положення "Distant" у зоні зі слабким радіо сигналом для прослуховування всіх станцій.

УСТАНОВКА РІВНЯ ГОЛОСНОСТІ (VOL LAST/ADJUST) (2)

При натисканні кнопки SEL більше 2-х секунд, активується вибір режиму установки голосності за замовчуванням.

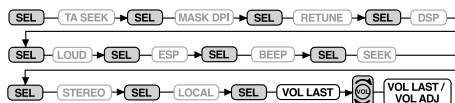

VOL LAST: При включенні автоматично встановлюється рівень голосності, що користувач використовував при останньому включенні пристрою.

VOL ADJ: Вибирається початковий рівень

УКРАЇНСЬКИЙ

голосності (користувач може його налаштувати), коли б не вклучалося або не вимикалося живлення.

4. ПОПЕРЕДНЬО ВСТАНОВЛЕНІ СТАНЦІЇ (1,2,3,4,5,6)

(А) РЕЖИМ РАДІО:

При швидкому натисканні ці клавіші прямо вибирають збережену в пам'яті попередньо встановлену станцію. При натисканні кнопки більш ніж 1 секунду поточна станція зберігається в банку пам'яті.

При виборі режиму РТУ, налаштування РТУ використовується в такий спосіб:
ТИП ПРОГРАМИ музика --ТИП ПРОГРАМИ мова --відключена

Музика

1. ПОП музика, РОК
2. ЛЕГКА музика
3. КЛАСИЧНА, ІНША
4. ДЖАЗ, КАНТРИ
5. ЕТНІЧНА, СТАРА
6. ФОЛЬКЛОР

Мова

1. НОВИНИ, ПОДІЇ, ІНФОРМАЦІЯ
2. СПОРТ, ОСВІТА, ХУДОЖНІ ПРОГРАМИ
3. КУЛЬТУРА, НАУКА, РІЗНЕ
4. ПОГОДА, ФІНАНСИ, ДІТИ
5. СУСПІЛЬСТВО, РЕЛІГІЯ, ПРОГРАМИ ДЗВІНКІВ НА РАДІО
6. ПОДОРОЖІ, ДОЗВІЛЛЯ, ДОКУМЕНТАЛІСТИКА

(В) РЕЖИМ ПРОГРАВАЧА CD/MP3:

1. ПАУЗА ("PAU")
2. ОЗНАЙОМЛЕННЯ ("INT")
3. ПОВТОР ("RPT")
4. ВИБІР У ДОВІЛЬНОМУ ПОРЯДКУ ("RDM")

Використання функції RDS

Що таке RDS?

RDS (Система радіо даних) - це цифрова інформаційна система, розроблена EBU (Європейський союз радіомовлення). При східчастому або нормальному FM радіомовленні, RDS пропонує різні інформаційні сервіси й функції автоматичного налаштування для автомобільних аудіомагнітол, сумісних з RDS.

5. Функція 'AF' (Альтернативні частоти)

При короткому натисканні вибирається режим переключення радіостанцій. Коли вибирається режим переключення AF, радіо увесь час перевіряє рівень сигналу альтернативних частот (AF). При довгому натисканні вклучається регіональний режим.

• Регіональний режим вклучений:

Переключення на альтернативні частоти (AF) або пошук радіостанцій по регіональному коду (PI) використовується для станцій, які мають

той же код (PI), що й поточна станція. На РК дисплеї загоряється сегмент REG.

• Регіональний режим відключений

Регіональний код у форматі коду PI ігнорується, коли виконується переключення на альтернативні частоти (AF) або пошук радіостанцій по регіональному коду (PI).

6. Функція 'TA' (Повідомлення про інформацію про трафік)

При короткому натисканні відбувається вклучення або вимикання режиму TA (прийому інформації про дорожній рух). Коли режим TA вклучений і передається повідомлення про трафік:

- Коли пристрій знаходиться в режимі CD/MP3, він тимчасово буде переключатися в режим радіо.
- Якщо рівень голосності був приглушений, то він буде автоматично збільшений на час передачі повідомлення про трафік
- При прийманні TP станції, сегмент TP вклучається на РК дисплеї.

7. Функція 'PTY' (Тип програми)

PTY Музика --PTY Мова --PTY Відключена

При виборі типу РТУ, її налаштування виконується кнопками попередньої установки, як описано в розділі опису кнопок попередньої установки. Коли вибирається режим РТУ, радіо починає шукати радіостанцію із заданою тематикою й зупиняється, якщо знаходиться відповідна РТУ інформація.

8. РЕЖИМ РОБОТИ ДИСПЛЕЯ (DISP)

При натисканні цієї кнопки, відбувається вибір режимів відображення інформації на дисплеї за наступною схемою:

1) У випадку прийому RDS станції.

Режим радіо

PS --CT --FREQ--PTY

Режим плеєра CD/MP3

CDP -- CT --PS --FREQ --PTY

2) У випадку прийому не RDS станції

Режим радіо

CLOCK --FREQ --NO PTY

Режим плеєра CD/MP3

CDP --CT --FREQ --NO PTY

Кожний показник відображається протягом декількох секунд, після чого вертається до первісної установки.

Налаштування годинника:

Для установки часу втримуйте натиснутою кнопку (DISP), поки не з'явиться миготливий індикатор часу CT. Обертаючи ручку голосності по годинниковій стрілці, Ви можете налаштувати години, обертанням проти годинникової стрілки налаштується хвилини.

УКРАЇНСЬКИЙ

Натисніть кнопку (DISP) знову для збереження налаштування часу.

9. РЕЖИМ РОБОТИ ПРИБОРУ (MODE)

Натисніть кнопку MODE для переключення між джерелами звуку: радіо або плеєр CD/MP3 дисків.

10. РАДІО ДІАПАЗОН (BAND)

При натисканні цієї клавіші кожний діапазон переключається циклічно: FM1—FM2—FM3—FM(ORIT) —MW1—MW2.

11. АВТОМАТИЧНЕ АБО РУЧНЕ НАСТРОЮВАННЯ РАДІО (Збільшення частоти «» або зниження частоти««)

(A) Режим радіо

При короткому натисканні, ці клавіші працюють у режимі ручного налаштування частоти.

При натисканні більш ніж на 1 секунду, вони працюють у режимі пошуку.

(B) Режим плеєра CD/MP3

При короткому натисканні вони працюють у режимі НАСТУПНИЙ ТРЕК або ПОПЕРЕДНІЙ ТРЕК.

При натисканні більш ніж на 1 секунду, вони працюють у режимі ОГЛЯДУ.

12. АВТОМАТИЧНИЙ ПОШУК (A/PS)

При короткому натисканні, радіотюнер шукає радіостанції для кожної комірки пам'яті попередніх установок.

Коли рівень сигналу вище, ніж граничний рівень прийому сигналу, радіо втримується на цьому попередньо встановленому каналі протягом 5 секунд із включеним звуком, потім продовжує пошук далі.

При натисканні більш ніж на 1 секунду, частоти 6 радіостанцій із найдужчим рівнем сигналу будуть збережені в попередніх налаштуваннях. Для їхнього виклику необхідно використовувати кнопки попередніх налаштувань (4).

Коли закінчується AS операція, радіо виконує сканування попередньо встановлених станцій.

13. СКАНУВАННЯ ("SCAN")

Ця функція працює як радіо сканер. Робота в цьому режимі схожа на звичайний пошук, тільки відрізняється тим, що відбувається затримка на 5 секунд на кожній станції, знайденої у режимі RADIO SCAN.

14. КНОПКА ВІД'ЄДНАННЯ ПЕРЕДНЬОЇ ПАНЕЛІ ("⏏")

Натисніть цю кнопку для від'єднання передньої панелі магнітоли.

15. РК ДИСПЛЕЙ

Рідкокристалічний дисплей відображає поточний стан пристрою.

РОЗТАШУВАННЯ КНОПОК КЕРУВАННЯ ПРОГРАВАЧЕМ CD/MP3 ДИСКІВ

11. ПОШУК ТРЕКУ ВПЕРЕД/НАЗАД ("TRACK/SEARCH")

Натисніть кнопку SKIP («або») під час відтворення для переходу до потрібного треку (пісні).

« НАЗАД » УПЕРЕД

Натисніть і втримуйте кнопку SKIP («або») під час відтворення для прослуховування диска на більшій швидкості. При виявленні потрібної області диска, відпустіть кнопку. Відновиться нормальне відтворення. При закінченні відтворення CD/MP3, режим CD/MP3 автоматично зміниться на режим радіо.

16. ВИЙМАННЯ ДИСКІВ ("EJECT")

Натисніть кнопку "EJECT" для того, щоб витягти диск із механізму, що зчитує.

17. ДИСКОПРИЙМАЧ

18. ПАУЗА ("PAU")

Під час відтворення диска натисніть кнопку ПАУЗА/("PAU") для тимчасової зупинки відтворення. Натисніть її знову для повернення до відтворення.

19. ОЗНАЙОМЛЮВАЛЬНЕ ПРОСЛУХОВУВАННЯ ТРЕКІВ ("INTRO")

При натисканні цієї кнопки з'являється індикатор "INT ON" і програватиметься кожний трек диска протягом декількох секунд. Натисніть знову для зупинки режиму ознайомлення й прослуховування треку.

20. ПОВТОР ТРЕКУ ("RPT")

При натисканні цієї кнопки з'являється індикатор "RPT ON", і обраний трек буде повторюватися беззупинно доти, поки не відключиться режим повтору треку повторним натисканням кнопки "RPT".

21. ВИПАДКОВИЙ ВИБІР ТРЕКУ ("RDM")





При натисканні цієї кнопки з'являється індикатор "RDM ON" і кожний трек диска програватиметься випадковим образом. Для відключення режиму RANDOM натисніть кнопку 'RDM' знову.

22, 23. Вибір 10 треків нагору/униз: (Для файлів MP3)





5:10 треків униз / 6:10 треків нагору
ПОШУК MP3 ФАЙЛІВ

УКРАЇНСЬКИЙ





1. Пошук треку:

- Натисніть "A/PS", потім активується пошук треку.
- Натисніть "SEL", починає мигати перша цифра.
- За допомогою ручки VOL  /  VOL, уведіть першу цифру шуканого треку.
- Натисніть "SEL", тоді фіксується перша цифра й починає мигати друга цифра.
- За допомогою ручки "VOL  /  VOL", уведіть 2-у й 3-ю цифри відповідно.
- Після цього автоматично почне грати обрана Вами пісня.

2. Пошук імені файлу:

- Двічі натисніть 'A/PS', у цьому випадку активується пошук файлу.
- Натисніть 'SEL', виводиться перша папка.
- За допомогою ручки VOL  /  VOL, Ви можете вибрати потрібну Вам папку.
- Знову натисніть 'SEL', папка фіксується й виводиться ім'я першого файлу.
- За допомогою ручки 'VOL  /  VOL', Ви можете вибрати потрібний Вам файл.
- Натисніть 'SEL', почнеться відтворення обраної Вами пісні.

3. Пошук за назвою:

- Натисніть кнопку 'A/PS' 3 рази, активується режим пошуку символу.
- Натисніть кнопку 'SEL', виводиться символ 'A'
- За допомогою ручки VOL  /  VOL, Ви можете вибрати потрібну Вам букву.
- Натисніть кнопку 'SEL' більш ніж на 2 секунди.
- Показується пісня, у якій назва має зазначені символи.
- За допомогою ручки VOL  /  VOL Ви можете вибрати потрібну Вам пісню.
- Натисніть кнопку 'SEL', почне відтворюватися обрана Вами пісня.

ТЕХНІЧНІ ХАРАКТЕРИСТИКИ

ПРОГРАВАЧ CD

Співвідношення сигнал/шум 65 dB
Розділення каналів 50 dB (1кГц)
Діапазон частот 20 Гц - 20 кГц

РАДІО (FM)

Діапазон частот 64 - 74 МГц, 87.5 - 108 МГц
Середня частота 10.7 МГц
Чутливість 3 mV

Розділення каналів 30 dB
Співвідношення сигнал/шум 55 dB
Крок шкали 50 кГц

РАДІО (AM)

Діапазон частот 522 - 1620 кГц

Середня частота 450 кГц

Чутливість 32 dB

ЗАГАЛЬНІ

Живлення 13.8 V DC (припустиме 10.8-15.6 V)

Опір колонок 4 або 8 Ом

Максимальна вихідна потужність :

40 Вт x 4 канали

Зауваження: Через постійні поліпшення, характеристики й дизайн виробу можуть змінюватися без попереднього повідомлення.

ТЕРМІН СЛУЖБИ ПРИБАДУ НЕ МЕНШ 5-ТИ РОКІВ

Гарантія

Докладні умови гарантії можна отримати в дилера, що продав дану апаратуру. При пред'явленні будь-якої претензії протягом терміну дії даної гарантії варто пред'явити чек або квитанцію про покупку.

Даний виріб відповідає вимогам до електромагнітної сумісності, що пред'являються директивою 89/336/ЄЕС Ради Європи й розпорядженням 23/73 ЄЕС по низьковольтних апаратурах.



