



RU

ИНСТРУКЦИЯ ПО ЭКСПЛУАТАЦИИ

ВСЕ МОДЕЛИ ГАЗОВЫХ ПЛИТ

UK

OPERATING INSTRUCTIONS

ALL GAS COOKERS

50x60

RU

Уважаемый покупатель,

Мы искренне хотим, чтобы Вам понравилось наше изделие, которое было изготовлено с использованием самых современных технологий и прошло тщательную проверку качества.

С этой целью мы подготовили эту инструкцию.

Рекомендуем внимательно прочитать ее и

пользоваться ею в дальнейшем.

СОДЕРЖАНИЕ



Раздел 1:

Меры предосторожности и важные замечания



Раздел 2:

Установка и подготовка ее к работе



Раздел 3:

Технические характеристики



Раздел 4:

Как пользоваться горелками



Раздел 5:

Как пользоваться духовкой



Раздел 6:

Обслуживание и чистка



Раздел 7:

Переключение на использование другого вида газа



Раздел 8:

Можно, нужно и нельзя



Раздел 9:

Транспортировка

Раздел 1: Меры предосторожности и важные замечания



Электрические предохранители в Вашем доме должны быть рассчитаны на потребляемую плитой мощность.



В комплект поставки включен электрический провод с заземлением. Заземление электрической розетки должно быть выполнено квалифицированным электриком. Производитель не несет ответственности за какие-либо повреждения в случае эксплуатации плиты без заземления.



Внешние поверхности плиты могут сильно нагреться во время работы, поэтому не подпускайте детей близко к плите.

Прежде чем включать плиту в электросеть, удалите все упаковочные материалы.

Упаковочные материалы могут быть опасны для детей.

Не позволяйте детям прикасаться к плите во время ее работы и до тех пор, пока она не остынет, так как плита при работе сильно нагревается.



Во время работы плиты открывайте верхнюю крышку, чтобы пар выходил свободно.



Прежде чем закрывать верхнюю крышку, убедитесь, что все горелки и конфорки выключены и остыли.

Всегда отсоединяйте плиту от электросети, когда ею не пользуетесь длительное время или в том маловероятном случае, когда неисправность сразу заметна.



Для моделей с грилем. Нельзя пользоваться грилем при закрытой духовке. Держите дверцу духовки приоткрытой во время жарения и пользуйтесь щитком для защиты ручек переключателей.

Если дверца духовки случайно закроется во время использования гриля или если Вы полностью не откроете дверцу духовки, плита будет повреждена (*) и гарантия станет недействительна.

(*) Если не открыть дверцу духовки при использовании гриля, поверхность плиты и отделения гриля очень сильно нагреются, что приведет к повреждению от высокой температуры дверцы, панели управления, кнопок управления, боковых стенок и поддона гриля.



Не пытайтесь передвинуть плиту, держа за ручку дверцы духовки.



Не ставьте тяжелые предметы на открытую дверцу духовки и не позволяйте детям сидеть на ней.



Не касайтесь плиты мокрыми руками. Если Вы пролили на поверхность плиты жидкость, или на ней сконденсировалась влага, отключите плиту от электросети и насухо вытрите.



Всегда пользуйтесь перчатками, когда достаете решетку гриля и посуду из духовки во время ее работы.

Прежде чем подключать плиту к источнику газоснабжения, убедитесь, что тип газа и давление, под которым он подается, соответствуют спецификациям Вашей плиты. Для того, чтобы отрегулировать плиту для использования другого типа газа, обращайтесь в **городскую газовую службу** для переналадки плиты.

Заменяйте пластиковый наконечник газового шланга до истечения срока его службы.

Раздел 2: Установка и подготовка плиты к работе

Прежде чем подключать плиту к источнику газоснабжения, убедитесь, что тип газа и давление, под которым он подается, соответствуют спецификациям Вашей плиты. Для того, чтобы отрегулировать плиту для использования другого типа газа, обращайтесь в **городскую газовую службу** для переналадки плиты.

Плита может эксплуатироваться только в соответствии с действующими правилами и быть установлена в хорошо проветриваемом помещении. Внимательно прочитайте инструкцию, прежде чем начинать пользоваться плитой.

В интересах Вашей безопасности установка и обслуживание плиты должны осуществляться квалифицированными специалистами, как это определяется действующими инструкциями.

Проверьте по регистрационной этикетке, на какой тип газа и какое давление рассчитана ваша плита.

Нельзя устанавливать плиту в помещении без окон или там, где не предусмотрена вентиляция. Если помещение, в котором устанавливается плита, не имеет непосредственного выхода на улицу, его необходимо оборудовать постоянно действующей вентиляцией.

Для безопасной эксплуатации плиты

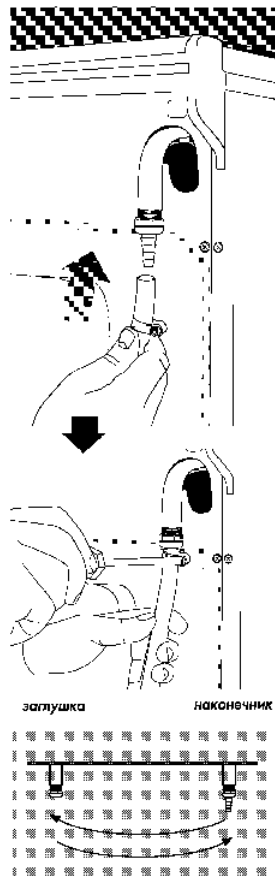

Вы можете подключить плиту к магистральной газовой трубе с левой или с правой стороны. Для этого поменяйте местами наконечник шланга, заглушку и прокладку.

Если Вы подсоединяете плиту к газовой трубе с помощью гибкой металлической трубки, не забудьте поставить между ними резиновую прокладку.

Внутренний диаметр шланга для подключения к источнику сжиженного газа, должен быть 6 мм.

Внутренний диаметр шланга для подключения к источнику природного газа, должен быть 15 мм.

Шланг должен быть плотно насажен на наконечник и затянут хомутом.

Внимание! Шланг, соединяющий выходной клапан магистральной трубы природного газа, должен быть коротким и не пропускать газ. Длина шланга не должна превышать 125 см в целях безопасности.

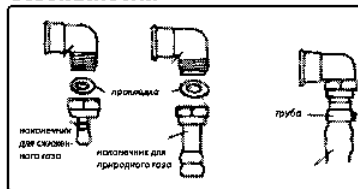

Типы соединений для природного и сжиженного газа.

Подключение газового шланга к плите

В зависимости от расположения газовой трубы наконечник и заглушку можно менять местами для более удобного соединения. Подержите пластиковый конец шланга в горячей воде в течение минуты, чтобы размягчить его, затем натяните его на наконечник. Плотно затяните хомут отверткой. Другой конец шланга присоедините к газовой трубе аналогичным образом.



Внимание! Никогда не пользуйтесь спичками или зажигалкой для проверки утечки газа.

Контроль за утечкой газа

Проверяя, нет ли утечки газа, убедитесь, что газовые конфорки закрыты, а впускной клапан открыт. Смочите соединение мыльной водой для проверки утечки газа. Если утечка есть, то в месте соединения появятся мыльные пузыри. В этом случае тщательно проверьте соединение. Не проверяйте наличие утечки газа с помощью огня.

Если необходимо заменить провод электропитания, выберите провод подходящего типа и выполните следующие операции. Отсоедините плиту от электрической сети.

1. Снимите крышку распределительной коробки, отвинтив удерживающие ее винты.
2. Снимите зажим.

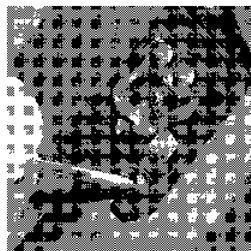
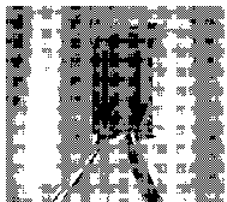

3. Замените провод, соблюдая следующие условия:

Коричневый провод	— L	{ фаза};
Синий провод	— N	{ ноль};
Зеленый/Желтый провод	— E	{ земля}



4. Закрепите провод зажимом.
5. Установите на место крышку распределительной коробки.

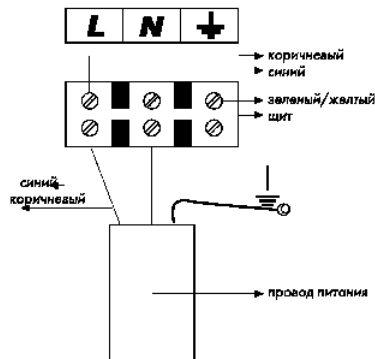

Для подключения духовки к электросети используйте электрический провод H05 RR-F 3x0.75, сечением 2 мм и предохранитель на 10 А. Подключение должно быть выполнено квалифицированным электриком.

⚠ Не забудьте, что плита должна быть заземлена.

⚠ Производитель не несет ответственности за какие-либо повреждения в случае эксплуатации плиты без заземления или при неправильном подключении.

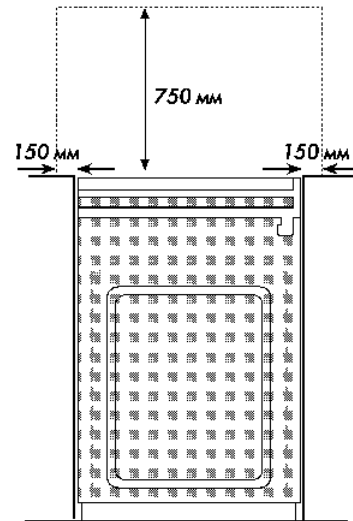

Плита должна стоять не ближе 150 мм от стены, а сама стена должна быть из огнеупорного материала. Сверху над конфорками должно оставаться как минимум 750 мм свободного пространства. Плита должна быть установлена на ровной поверхности.

Передние ножки можно отрегулировать. Чтобы плита твердо стояла на полу и не качалась, отрегулируйте передние ножки, поворачивая их по часовой или против часовой стрелки, пока плита не перестанет качаться.

Раздел 3: Технические характеристики

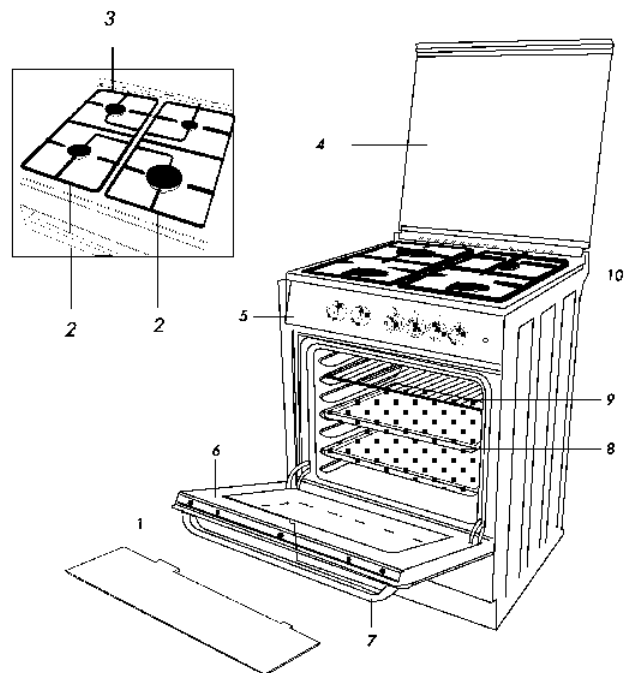

- 1. Защитный щиток
- 2. Подставка для посуды
- 3. Решетка
- 4. Верхняя крышка

- 5. Панель управления
- 6. Дверца духовки
- 7. Ручка
- 8. Противень
- 9. Полка гриля
- 10. Поддон под горелками

Внешние размеры	
Ширина, см	: 500 mm
Глубина, см	: 600 mm
Высота, см	: 850 mm
Мощность горелок (общая), кВт	
Быстрая передняя правая	2,9
Задняя левая средней мощности	2,0
Передняя левая средней мощности	2,0
Задняя правая дополнительная	1,0
Конфорка Ø145 мм (если имеется)	1,0
Четыре горелки	2,5
Горелка гриля (если имеется)	2,0
Электрический гриль (если имеется)	1,5
Вертель (если имеется)	4 Вт - 2 об/мин
Лампочка (если имеется), Вт	15
Класс противопожарной защиты	X

Раздел 4: Как пользоваться газовыми горелками

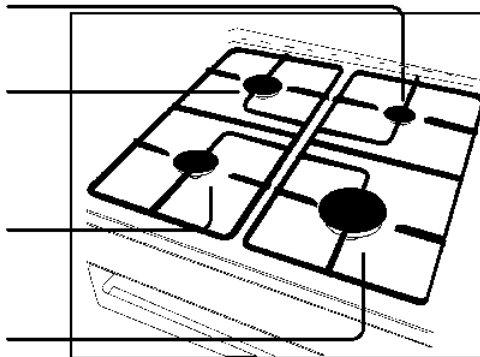
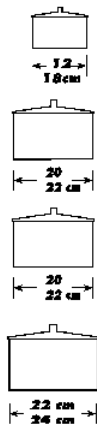

Если на газовых горелках есть устройство контроля пламени



Устройство контроля пламени

В случае, если пламя погаснет, устройство автоматически прекратит подачу газа. Это также дополнительное средство безопасности для детей. Кнопку следует нажать и повернуть по часовой стрелке. Для зажигания газа нажмите кнопку и подождите, пока газ не загорится. Выждите еще 3-5 секунд. Повторите эти действия, если газ не загорается.

Как добиться максимальной эффективности

Правильное использование горелок обеспечивает экономию газа и хорошую работу плиты. Поэтому мы рекомендуем пользоваться посудой, дно которой полностью закрывает огонь. Для посуды значительно меньшего диаметра, которую надо ставить на дополнительную горелку, используйте подставку под кастрюли.

Использование верхних газовых горелок

Поверните соответствующий вентиль, слегка надавив на него, против часовой стрелки.

Большой значок пламени соответствует сильному огню, маленький значок – самому слабому огню.



Зажигание газа кнопкой (в моделях с зажиганием)

Эта кнопка обеспечивает автоматическое зажигание газа. Если ее нажать и отпустить, то во всех горелках, проскочит искра. Газ загорается только в той горелке, которая открыта. Если газ не загорается, повторите эти действия. Зажигание не происходит, если просто удерживать кнопку нажатой.

Зажигание газа ручками на панели управления

Поверните ручку по часовой стрелке, нажав на нее. Искра проскочит в горелках как только Вы отпустите ручку.

Если после того, как Вы отпустили ручку, газ не загорается, повторите эти действия, удерживая ручку нажатой в течение 15 секунд. Если газ по-прежнему не загорается, выждите 1 минуту и повторите те же действия.

Внимание ! Не держите ручку в нажатом состоянии дольше 15 секунд.

Полезные советы

Выбор кастрюль

Для достижения наилучших результатов мы рекомендуем пользоваться кастрюлями хорошего качества с гладким плоским дном. Выпускаются специальные кастрюли с композитным дном; они хорошо поглощают тепло и поэтому более эффективны.

Никогда не пользуйтесь помятой посудой. В идеале дно посуды должно быть примерно того же диаметра, что и область нагрева.

Используйте кастрюлю достаточного объема, чтобы уменьшить количество жидкости, проливающейся во время приготовления.

Рекомендации по мерам безопасности при жарке во фритюре

- 1.** Используйте глубокую кастрюлю достаточно большого диаметра, чтобы полностью закрыть нагревательные элементы.
- 2.** Никогда не заполняйте кастрюли кулинарным жиром или растительным маслом больше, чем на треть.
- 3.** Никогда не оставляйте растительное масло или кулинарный жир без присмотра во время нагревания или приготовления.
- 4.** Не жарьте слишком много продуктов одновременно, особенно мороженых продуктов. Это только снижает температуру растительного масла или кулинарного жира, в результате чего продукты получаются клеклыми.

5. Всегда тщательно высушивайте продукты перед жаркой и опускайте их в раскаленное масло или жир медленно. Замороженные продукты дают особенно обильную пену и разбрызгивают масло, если их бросать слишком быстро.

6. Никогда не раскаляйте кулинарный жир или масло под крышкой.

7. Держите внешнюю сторону кастрюли чистой, без следов растительного масла или кулинарного жира.

В случае загорания масла:

- 1.** Выключите конфорку.
- 2.** Загасите огонь одеялом или влажной тряпкой.

Как правило, ожоги случаются, когда хватают раскаленную кастрюлю и пытаются убрать ее с плиты.

Внимание! Не тушите огонь водой. Пусть кастрюля постоит как минимум 30 минут и остынет.

4.2 Как пользоваться электрическими конфорками

Положение переключателя	Цифровые обозначения					
	1	2	3	4	5	6
Применение	Нагревание	Медленное кипячение			Варка, жарение, кипячение	

Быстро нагревающаяся конфорка помечена красным пятном в центре

Переключатели электрических конфорок

Переключатели могут вращаться в любом направлении, обеспечивая плавное регулирование температуры. При включении какой-либо из конфорок **на панели управления загорается красная индикаторная лампочка.**

Для того, чтобы выключить конфорку, поверните соответствующий переключатель в **нулевое** положение (0). Ручки переключателей электрических конфорок могут поворачиваться как по часовой стрелке, так и против часовой стрелки.

Не забудьте выключить все конфорки после использования плиты.

Для того, чтобы выдечь защитное покрытие с конфорок, установите переключатели в среднее положение (3) и оставьте конфорки включенными минут на 8. При этом не ставьте на конфорки кастрюли и другую посуду. Во время этой процедуры будет идти дым, но это вполне нормально.

Используйте качественные кастрюли

Используйте только кастрюлями хорошего качества, имеющие устойчивое дно, как показано ниже. Это приводит к максимально эффективному использованию электроэнергии.

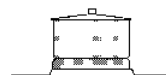

Хорошая кастрюля
(Правильный размер)

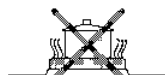

Плохая кастрюля
(Слишком маленькая)



Неправильно



Неправильно

Используйте кастрюли с дном подходящего диаметра. Если кастрюля слишком мала, электроэнергия будет расходоваться впустую. Не ставьте на конфорки кастрюли с мокрым дном и не закрывайте кастрюли чересчур мокрыми крышками, с которых капает вода. Иначе можно повредить конфорки и пользоваться ими будет небезопасно.

Диаметр конфорки (мм) диаметр дна кастрюли (мм)
 Ø 145 мм (большая) → Ø 150 - 180

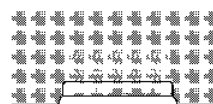
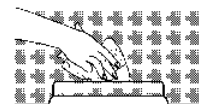

Сушка конфорок (максимум 5 минут)

Чистите обычные конфорки (когда они остынут) влажной тряпкой с небольшим количеством чистящей жидкости. После чистки высушите конфорку, включив ее на короткое время. Протирайте конфорку время от времени небольшим количеством растительного масла. Вытирайте электрические конфорки круговыми движениями, придерживаясь концентрических бороздок на их поверхности.

Раздел 5: Как пользоваться духовкой и грилем

В моделях с термостатом подача газа регулируется переключателями с 8 положениями.

В моделях без термостата подача газа регулируется переключателями с 3 положениями. Переключение на подачу газа в духовку или гриль осуществляется тем же переключателем. При повороте переключателя против часовой стрелки, газ поступает в горелку духовки.

Установите переключатель в положение для подачи газа в духовку, нажав на него и повернув против часовой стрелки.

В моделях без автоматического зажигания Удерживая переключатель в нажатом положении, подожгите газ спичкой или зажигалкой через отверстие в нижней части духовки.

В моделях с автоматическим зажиганием Удерживая переключатель в нажатом положении, нажмите кнопку зажигания.

Вы можете проверить, зажегся ли газ и продолжает ли он гореть, посмотрев в отверстие в нижней части духовки.

Подержите переключатель в нажатом положении 5-10 секунд. Если после того, как Вы отпустили переключатель, газ не загорается, повторите эти действия, удерживая переключатель нажатым в течение 15 секунд. Если газ по-прежнему не загорается, выждите 1 минуту и повторите те же действия.

Внимание! Не держите переключатель в нажатом состоянии дольше 15 секунд.

Устройство контроля пламени

Духовка оборудована устройством контроля пламени, которое автоматически перекрывает подачу газа, если пламя по какой-либо причине погаснет. Это воспрепятствует накоплению несгоревшего газа в духовке.

Внимание!

Прежде чем пользоваться духовкой в первый раз, зажгите ее и оставьте гореть минут 20, установив переключатель в положение 6 (для моделей с вентилем - в положении 2) и не ставя в нее ничего, для того, чтобы выгорели остатки масла и защитного покрытия.

Пользуйтесь рекомендациями, приведенными в таблице на стр. 10-11 для максимально эффективного использования духовки.

Положение для включения гриля

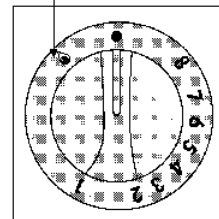

Положение для включения гриля

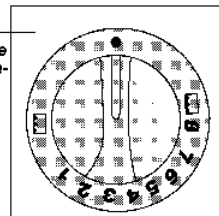

Положение для включения гриля

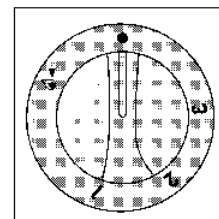

Рекомендации по использованию духовки (в моделях с термостатом)

Продукты	Положение переключателя	Время приготовления (мин.)	Положение противней
Выпечка	2-3	30-40	4-5
Пирог с виноградом	2-3	20-30	4-5
Пирог с яблоками	2-3	20-30	4-5
Пирог с фруктами	2-3	25-30	4-5
Пироги	2	30-40	3-4
Печенье	1-2	25-35	4-5
Песочное печенье	3-4	35-45	5
Пирог	3-4	30-40	3
Бисквит	2-3	20-30	4-5
Молодая баранина	4	30-40	4-5
Говядина	5-6	50-60	2
Баранина	5-6	40-50	4-5
Цыпленок (кусочки)	3-4	30-40	3-4
Рыба	4-5	30-40	3
Индейка	6	50-60	3
Макароны	2-3	20	4-5

(1) Для 500 г

Максимальный вес продуктов на одном противне – 4 кг.

Положение переключателя и соответствующая температура в духовке (°C)

Положение переключателя	1	2	3	4	5	6	7	8
Температура (°C)	160	190	210	230	250	260	270	290

Внимание. В таблице приведены значения, полученные в результате лабораторных испытаний. Вы можете получить другие результаты, руководствуясь Вашим собственным опытом и практикой.

Время, указанное в таблице, отсчитывается с того момента, как Вы поставили продукты в духовку. В него не включено время, нужное для предварительного разогрева духовки (10 минут).

Модели с грилем

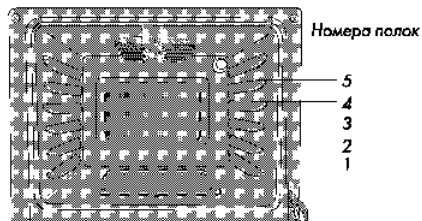

Отверстие для контроля за зажиганием и горением газа

Модели без гриля

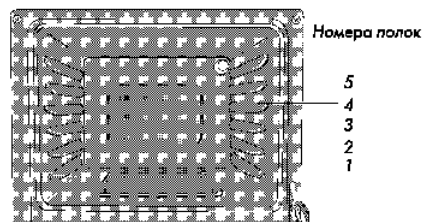

Отверстие для контроля за зажиганием и горением газа

Для максимально эффективного использования духовки в ней предусмотрены пять полок для установки противней (полки перенумерованы снизу вверх).

Рекомендации по использованию духовки (в моделях с вентилем)

Продукты	Положение переключателя	Время приготовления (мин.)	Положение противней
Выпечка	1	30-40	4-5
Пирог с виноградом	1	25-30	4-5
Пирог с фруктами	1	25-35	4-5
Пироги	1	30-40	3-4
Печенье	1	25-35	4-5
Песочное печенье	1	35-45	5
Пирог	1	30-40	3
Бисквит	1	20-30	4-5
Молодая баранина	1	35-45	4-5
Говядина	1	50-60	2
Баранина	1	40-50	4-5
Цыпленок (кусочки)	1	30-40	3-4
Рыба	1	35-45	3
Индейка	1	50-60	3
Макароны	1	40-45	4-5

(*) Для 500 г

Максимальный вес продуктов на одном противне – 4 кг.

После прогрева с максимальной температурой переведите ручку термостата в положение 1.

Внимание. В таблице приведены значения, полученные в результате лабораторных испытаний. Вы можете получить другие результаты, руководствуясь Вашим собственным опытом и практикой.

Время, указанное в таблице, отсчитывается с того момента, как Вы поставили продукты в духовку. В него не включено время, нужное для предварительного разогрева духовки (10 минут).

Модели с грилем

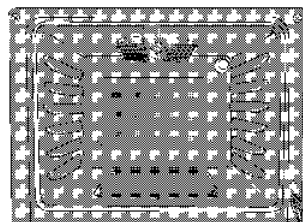

Номера полок

5
4
3
2
1

Отверстие для контроля за зажиганием и горением газа

Модели без гриля

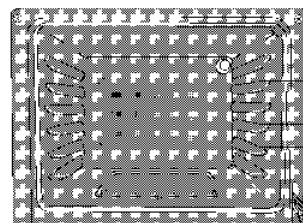

Номера полок

5
4
3
2
1

Отверстие для контроля за зажиганием и горением газа

Для максимально эффективного использования духовки в ней предусмотрены пять полок для установки противней (полки пронумерованы снизу вверх).

Для моделей с регулятором температуры на пять положений

Как пользоваться духовкой

Подача газа регулируется переключателем с пятью положениями.

Поверачивая ручку переключателя против часовой стрелки, вы можете отрегулировать подачу газа в горелки духовки в зависимости от потребности.

Для того чтобы установить ручку переключателя в нужное положение, слегка нажмите на нее и поверните против часовой стрелки.

В моделях без автоматического зажигания:

☛ Установив ручку переключателя в нужное положение, зажгите газ, поднеся зажигалку или спичку горелке через инспекционное отверстие в нижней части духовки.

В моделях с автоматическим зажиганием:

☛ Установив ручку переключателя в нужное положение, нажмите кнопку зажигания.

Вы можете убедиться, что газ горит, заглянув в инспекционное отверстие в нижней части духовки.

☛ После того, как газ в горелке зажегся, подержите кнопку зажигания в нажатом положении 5–10 секунд, после чего отпустите. Если после того, как вы отпустили кнопку зажигания, газ перестал гореть, повторите описанные действия, но удержите кнопку зажигания подольше, секунд 15. Если газ по-прежнему не горит, поставьте переключатель в выключенное положение, подождите не менее одной минуты и повторите описанные действия.

Внимание: Не держите кнопку зажигания в нажатом положении дольше 15 секунд.

Устройство блокировки подачи газа

Духовка оборудована системой защиты, которая перекрывает подачу газа, если он по какой-либо причине погас. Благодаря этому устраняется опасность скопления несгоревшего газа в духовке.

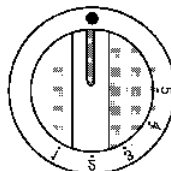

Внимание!

Прежде чем пользоваться духовкой, первый раз зажгите ее и оставьте гореть минут 20, установив переключатель в положение 4 и ничего не ставя в нее, для того, чтобы выгорели остатки масла и защитного покрытия.

Для максимально эффективного использования духовки пользуйтесь приведенными в таблице рекомендациями.

Продукты	Положение переключателя	Время приготовления (мин.)	Положение противня
Пирог с яблоками	2-3	20-30	4-5
Пирог с фруктами	2-3	25-30	3-4
Печенье	1-2	25-35	
Выпечка	3-4	20-30	4-5
Торт	2-3	30-40	3
Песочное печенье	3-4	20-30	3-4
Молодая баранина	4	30-40 (1)	4-5
Говядина	4-5	25-30 (1)	3-4
Баранина	3-4	40-50 (1)	4-5
Телятина	3-4	45-50	4-5
Цыпленок (кусочки)	3-4	30-40 (1)	3-4
Рыба	3-4	30-40	3
Макароны	3	20	4
Утка	3-4	20	4-5

(1) Для 500 г

Максимальный вес продуктов на одном противне – 4 кг.

Как пользоваться грилем (если имеется)

Поверните ручку управления духовкой и грилем, нажав и вращая до положения гриля.

для моделей без воспламенения;

• Удерживая ручку в нажатом положении, зажгите конфорку с помощью зажигалки или спички и подождите воспламенения.

для моделей с электрическим воспламенением;

• Удерживая ручку в нажатом положении, нажмите кнопку воспламенения.

• После зажигания газа в конфорке гриля удерживайте ручку в нажатом положении на протяжении 5-10 секунд. Если после отпущения ручки воспламенения не произошло, повторите операцию, удерживая ручку нажатой в течение 15 секунд. Если воспламенения по-прежнему не произошло, подождите 1 минуту и повторите операцию.

Использование гнезда для щитка регулятора нагрева на дверце духовки (для соответствующих моделей)

ВНИМАНИЕ! Выполняйте жарку с грилем только при открытой передней дверце. Несоблюдение этого правила может привести к повреждению духовки. После разогрева держите переднюю дверцу наполовину открытой во время жарки с грилем.

Для предотвращения нагревания ручек на панели управления разместите пластинку щитка регулятора по центру между передней крышкой и корпусом духовки, не оставляя зазоров.

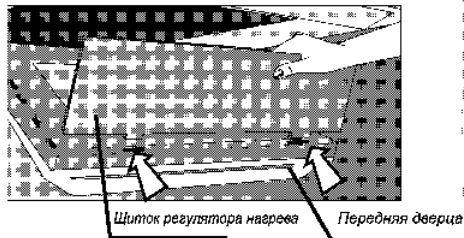

Использование гнезда для щитка регулятора нагрева на корпусе духовки (для соответствующих моделей)

ВНИМАНИЕ! После разогрева держите переднюю дверцу полностью открытой во время жарки с грилем. Для предотвращения нагревания рукояток на панели управления необходимо поместить пластинку щитка регулятора нагрева в корпус в нижней части панели управления, как показано на рисунке.

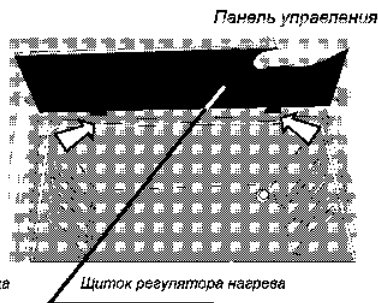

Внимание! Не держите ручку в нажатом положении более 15 секунд.

• После воспламенения закройте дверцу и выполните разогрев в течение 10 минут.

• Смажьте решетку гриля растительным маслом, чтобы продукты не пригорали к прутьям решетки.

• Разместите решетку гриля на 3 или 5 полке духовки. Установите противень на одну из нижних полок, чтобы собирать стекающее масло и жир, а для облегчения чистки противня налейте в него немного воды.

ВНИМАНИЕ! После разогрева держите переднюю дверцу полностью открытой во время жарки с грилем. Для предотвращения нагревания рукояток на панели управления необходимо поместить пластинку щитка регулятора нагрева на штыри в нижней части панели управления, как показано на рисунке.

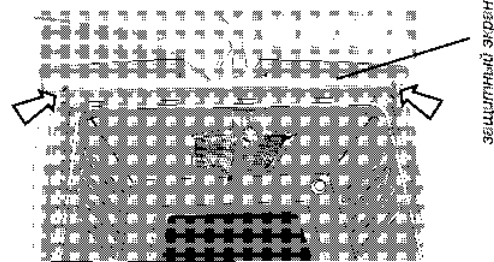

В моделях с электрическим грилем нагревание производится электричеством. Когда Вы устанавливаете переключатель в положение "гриль" (☐), включаются нагревательные элементы.

- ☛ Достаньте из духовки все противни и решетку гриля.
- ☛ После этого закройте дверцу и дайте духовке разогреться в течение 10 минут.
- ☛ Смажьте решетку гриля растительным маслом или кулинарным жиром для того, чтобы продукты не пригорали.
- ☛ Поставьте под решетку гриля входящий в комплект поддон для того, чтобы собирать капаящее масло.
- ☛ Закончив жарение, выключите гриль, повернув переключатель влево (против часовой стрелки).

Если у Вас в духовке есть вращающийся вертел

Мотор вертела может вращаться как по часовой, так и против часовой стрелки.

- ☛ После того, как вы разогрели духовку (также, как для работы с грилем), установите вертел в духовку.
- ☛ Поверните переключатель вертела в положение "↻↻".

В некоторых моделях управление работой вертела производится с помощью кнопки. Нажмите эту кнопку, чтобы включить вращение вертела.

- ☛ Закончив жарение, выключите гриль, повернув переключатель влево (против часовой стрелки).

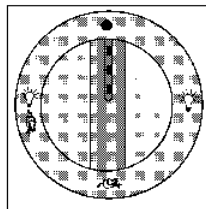
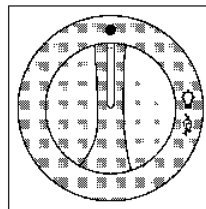

Если у плиты есть механический таймер

Таймер только показывает время и не программируется. Его можно установить на отсчет времени до 120 мин.

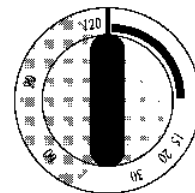

Для моделей с лампой включения подсветки.

лампа подсветки духовки и/или вращение вертела включаются при нажатии на эту кнопку.



Во время работы гриля не забудьте установить защитную заслонку для предохранения ручек переключателей от перегрева.

- Во время жарки с грилем или жарки на вертеле не забывайте о необходимости правильно применять щиток регулятора нагрева и держать дверцу духовки наполовину открытой или полностью открытой в зависимости от используемой модели щитка регулятора нагрева (см. стр. 12).

	Гриль ☐	
	Часы	Время при включенной лампе
Маленькая баранина	3-4	12:15
Субиньон из баранины	3-4	12:15
Котлеты из телятины	3-4	15:25 (†)
Котлеты из баранины	3-4	15:25 (†)

(†) В зависимости от толщин

Раздел 6: Обслуживание и чистка

Отсоедините плиту от электросети, прежде чем ее чистить.

- ☛ Прежде чем включать плиту снова, убедитесь, что все переключатели стоят в положении "Выключено".
- ☛ Прежде чем мыть плиту, убедитесь, что все горелки и конфорки остыли.
- ☛ Ваша плита сконструирована так, что жирная жидкость, выплеснувшаяся при приготовлении, не подтекает под крышку. Решетка для посуды легко снимается и верхняя поверхность плиты может быть легко вымыта мыльной водой и просушена сухой тряпкой.
- ☛ Вымойте и вытрите газовые горелки и решетку для посуды мыльной водой. **Никогда не мойте горелки и решетку в посудомоечной машине.** Так как грязь и пятна не счищаются с горелок, пользуйтесь имеющимися в продаже чистящими средствами в соответствии с инструкциями к ним.

- ☛ Рекомендуется сразу же удалять вещества, содержащие кислоту, такие, как масло, лимон и т. д.
- ☛ Вытирайте наружные и внутренние поверхности влажной тряпкой. Никогда не используйте для чистки плиты острые инструменты, абразивные моющие средства и порошки. Трудно удаляемые пятна отмывайте специально предназначенными для этого моющими жидкостями.

Стеклокерамическое покрытие вокруг конфорок чистится тряпкой смоченной в мыльной воде. Стойкие пятна можно удалить пастообразным или жидким чистящим средством. Убедитесь, что чистящее средство рекомендовано для чистки стекло-керамических поверхностей.

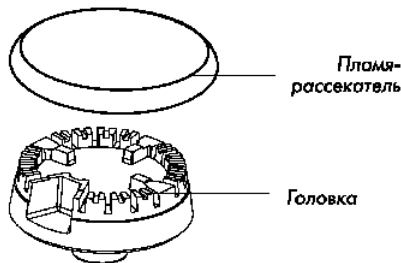

Панель управления

Протирайте панель управления влажной и затем сухой тряпкой. Не пользуйтесь абразивными порошками, чистящими средствами и аэрозолями, предназначенными для духовки, для чистки пластмассовых ручек, т.к. их можно этим повредить. Не пытайтесь снять ручки переключателей с панели, т.к. это может привести к их поломке и пользоваться ими будет небезопасно.

Дверца духовки

Протрите внешнюю сторону дверцы духовки тряпкой, смоченной в мыльной воде, и потом вытрите тряпкой, смоченной в чистой воде. Не пользуйтесь абразивными материалами и порошками, которые могут поцарапать поверхность. Старайтесь не повредить уплотняющую прокладку дверцы во время чистки. Не забудьте насухо вытереть уплотняющую прокладку дверцы духовки.

Чистка духовки внутри

Перед включением плиты в электрическую сеть после чистки проследите, чтобы все переключатели стояли в положении "выключено". Уберите из духовки все противни и решетку. Чистите внутренность духовки влажной, слегка мыльной тряпкой. Затем протрите еще раз влажной тряпкой и дайте просохнуть. Не пользуйтесь сухими чистящими порошками. Вы можете пользоваться специальными чистящими средствами, имеющимися в продаже, предварительно внимательно прочитав предупреждения, написанные на этикетках.

Внимание!

Никогда не чистите внутреннюю часть духовки и противни жесткими щетками или ножами. Вы можете пользоваться специальными чистящими средствами, имеющимися в продаже, предварительно внимательно прочитав предупреждения, написанные на этикетках.

☛ Модели с каталитическим покрытием.

Внутренние поверхности духовки в таких моделях покрыты каталитической эмалью, и так как это покрытие способно самоочищаться, Вам не нужно чистить внутренние поверхности духовки всякий раз после ее использования.

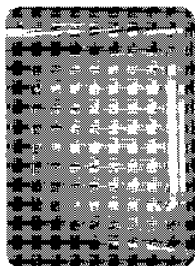

Если в Вашей духовке есть стальная рамка для полок. Для того, чтобы вымыть рамку, отвинтите 4 винта и снимите рамку. После того, как Вы вымыли ее, установите ее на место внутри духовки.

Панель управления

Протирайте панель управления влажной и затем сухой тряпкой. Не пользуйтесь абразивными порошками, чистящими средствами и аэрозолями, предназначенными для духовки, для чистки пластмассовых ручек, т.к. их можно этим повредить. Не пытайтесь снять ручки переключателей с панели, т.к. это может привести к их поломке и пользоваться ими будет небезопасно.

Замена лампочки в духовке

- 1.** Вытощите электрический провод из розетки.
- 2.** Снимите стекло, защищающее лампочку внутри духовки, повернув его против часовой стрелки.
- 3.** Выньте лампочку, повернув ее против часовой стрелки.
- 4.** После установки лампочки нужного типа поставьте на место защитное стекло.

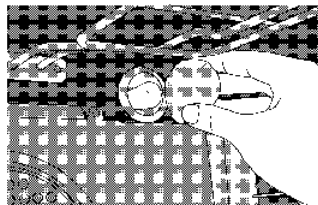

Дверца духовки

Протрите внешнюю сторону дверцы духовки тряпкой, смоченной в мыльной воде, и потом вытрите тряпкой, смоченной в чистой воде. Не

пользуйтесь абразивными материалами и порошками, которые могут поцарапать поверхность. Старайтесь не повредить уплотняющую прокладку дверцы во время чистки. Не забудьте насухо вытереть уплотняющую прокладку дверцы духовки.

Раздел 7:

Переключение на использование другого вида газа

Плита может работать как на природном, так и на сжиженном газе. Прежде чем подключать плиту к источнику газоснабжения, убедитесь, что тип газа и давление, под которым он подается, соответствуют спецификациям Вашей плиты. Переключая плиту на использование другого вида газа, необходимо заменить источник газа, форсунки рабочего стола и форсунки духовки и гриля.

ВНИМАНИЕ

Обращайтесь в городскую газовую службу для переналадки плиты. Все регулировки должны выполнять только квалифицированные специалисты уполномоченной городской газовой службы.

Замена форсунок рабочего стола

Снимите пламярассекатель и головку горелки. Затем замените форсунку на другую, предназначенную для другого типа газа.

Установите новую форсунку, заделав резьбу газонепроницаемым материалом.



В моделях со съемными ручками.

Регулировка малого уровня пламени

- 1 Зажгите горелку, которую следует отрегулировать, поверните ручку переключателя в положение малого огня и снимите ее.
- 2 С помощью отвертки отрегулируйте форсунку (видна только головка регулировочного винта). В случае использования сжиженного газа достаточно полностью затянуть винт. В случае использования природного газа сдержайте один оборот винта против часовой стрелки. При уменьшенном расходе газа нормальная пламя должно быть 6-7 мм. Если пламя больше, чем нужно, поверните винт по часовой стрелке, и против часовой стрелки для того, чтобы увеличить пламя.

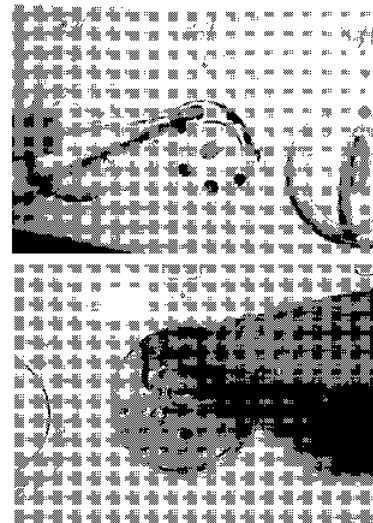

Проверьте, как горит газ в максимальном и минимальном положении переключателя.

Регулировка малого уровня пламени

В моделях со съемной панелью управления.

Снимите панель управления,
для чего:

1. Откройте дверцу духовки.

2. Отвинтите два винта, удерживающих панель управления, и снимите нижнюю пластину.

3. Освободите панель управления из двух гнезд, слегка потяните вниз и снимите, не отсоединяя провода.

Зажгите горелку, которую следует отрегулировать, поверните ручку переключателя в положение малого огня и снимите ее.

4. С помощью отвертки отрегулируйте форсунку (видна только головка регулировочного винта).

В случае использования сжиженного газа достаточно полностью затянуть винт. В случае использования природного газа сдерайте один оборот винта против часовой стрелки. При уменьшенном расходе газа нормальная пламя должно быть 6-7 мм.

Если пламя больше, чем нужно, поверните винт по часовой стрелке, и против часовой стрелки для того, чтобы увеличить пламя.

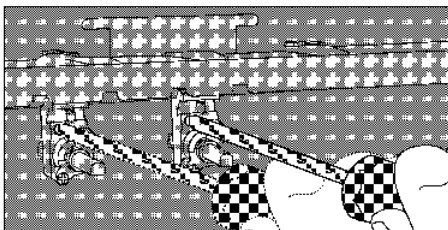
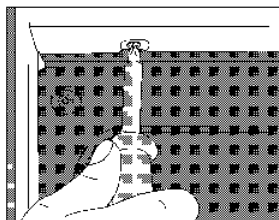

Проверьте, как горит газ в максимальном и минимальном положении переключателя.

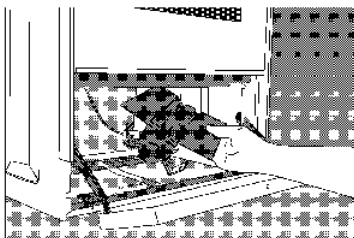
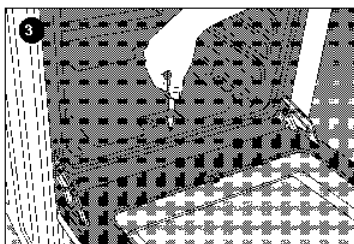
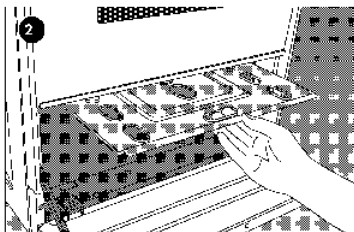
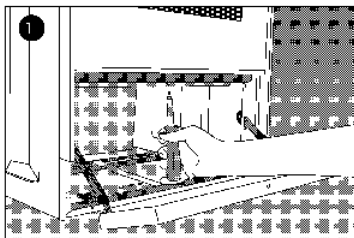

Замена форсунки духовки

Откройте дверцу духовки, после чего:

- ☛ Откройте нижнюю крышку в духовке, если таковая имеется в Вашей модели.
- ☛ Снимите фиксированную нижнюю крышку в духовке, если таковая имеется в Вашей модели.
- ☛ Вытащите выдвижной ящик духовки, если таковой имеется в Вашей модели.

После этого:

1. Отвинтите винт в нижней защитной пластине духовки.
2. Снимите защитную пластину.
3. Откройте дверцу и отвинтите винт, удерживающий форсунку.
4. Теперь горелка легко снимается.
5. Замените форсунку на другую, предназначенную для другого типа газа. Установите новую форсунку, заделав резьбу уплотнительным материалом и установите горелку на место.

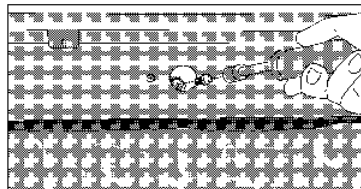

Замена форсунки гриля

1. Откройте дверцу духовки и отвинтите винт, удерживающий горелку.
2. Снимите горелку гриля.
3. Замените форсунку на другую, предназначенную для другого типа газа. Установите новую форсунку, заделав резьбу уплотнительным материалом и установите горелку на место.

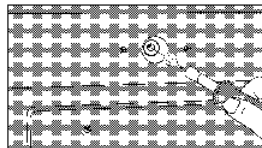
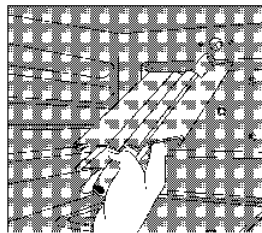
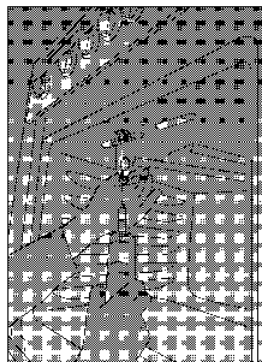

ВНИМАНИЕ

Обращайтесь в городскую газовую службу для переналадки плиты. Все регулировки должны выполнять только квалифицированные специалисты уполномоченной городской газовой службы.

Сжиженный газ	Природный газ 25 мбар
До конца затяните винт	Ослабьте винт
	на пол-оборота

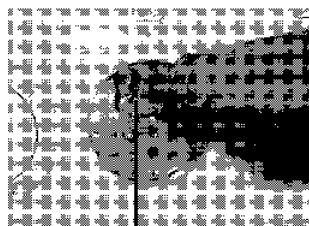
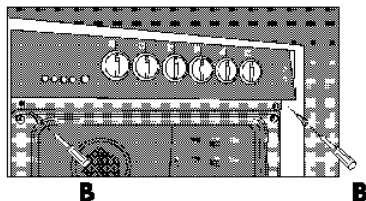
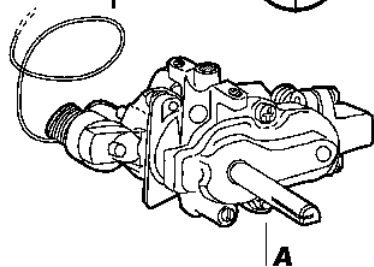

Регулировка термостата

В моделях со съемной панелью управления.

Откройте дверцу духовки. Чтобы снять переднюю панель, отвинтите винт "В".

В моделях со съемной панелью управления. & В моделях со съемными ручками.

С помощью отвертки отрегулируйте винт "А", как показано на рисунке внизу.

Для нормального функционирования духовки крайне важно проверять регулировку термостата. Для вашей безопасности эту операцию следует проводить очень аккуратно.

Установите переключатель в положение 8 (для моделей с вентилем – в положение 3). Подождите минут 15, чтобы духовка остыла.

Установите переключатель в положение 1.

– Если пламя гаснет, слегка ослабьте винт "А".

– Если пламя длиннее 2-3 мм, заверните винт "А".

Если температура в духовке резко повышается, обратитесь в службу сервиса для ремонта термостата.

Раздел 8: Можно, нужно и нельзя

Нельзя

- ☛ Нельзя разрешать детям сидеть или стоять на дверце духовки, когда она открыта, и разрешать кому-либо сидеть или стоять на плите.
- ☛ Нельзя хранить над плитой предметы, которые дети могут попытаться достать.
- ☛ Нельзя использовать воду для того, чтобы гасить загоревшееся растительное масло или кулинарный жир.
- ☛ Нельзя использовать плиту как обогреватель или сушилку.
- ☛ Нельзя нагревать нераскрытые пакеты с продуктами, поскольку от нагревания может создаться избыточное давление и пакет может разорваться.
- ☛ Нельзя класть воспламеняющиеся или пластмассовые предметы на верхнюю крышку или около нее; нельзя класть влажную ткань и т.д. на верхнюю крышку для просушки.
- ☛ Нельзя использовать биологический стиральный порошок, абразивный порошок или химические чистящие средства для чистки внутренних частей духовки.
- ☛ Нельзя держать воспламеняющиеся материалы, аэрозоли и т.п. в расположенных рядом шкафах.
- ☛ Нельзя закрывать вентиляционные отверстия.

- ☛ Нельзя вешать на ручки полотенца, тряпки и т.п.
- ☛ Нельзя использовать посуду с круглым дном. Пользуйтесь только посудой с плоским дном.
- ☛ Нельзя ставить блюда, кастрюли, подносы непосредственно на нижнюю поверхность духовки.
- ☛ Нельзя накрывать полки духовки алюминиевой фольгой, поскольку это нарушает циркуляцию воздуха внутри.
- ☛ Нельзя закрывать противень гриля алюминиевой фольгой.
- ☛ Нельзя жарить в гриле с закрытой дверцей.

Можно и нужно

- ☛ Доверяйте установку плиты только квалифицированному инженеру или технику.
- ☛ Убедитесь в том, что Вы понимаете, как управлять электроплитой, прежде чем начнете ее эксплуатацию.
- ☛ Держите легко воспламеняющиеся материалы подальше от плиты, так как во время работы ее поверхности сильно нагреваются.
- ☛ Не позволяйте детям находиться около плиты, поскольку ее поверхности очень сильно нагреваются.

- ☛ Старайтесь не зацепить случайно ручки кастрюль и сковородок, чтобы их не опрокинуть, и следите за тем, чтобы они не нагревались от горящих рядом конфорок.
- ☛ Закончив приготовление пищи, убедитесь, что все переключатели стоят в положении "Выключено".
- ☛ Держите все вентиляционные отверстия открытыми.
- ☛ Помните, что духовка и посуда сильно нагреваются.
- ☛ Обратите внимание на то, что время и температура, приведенные в этом руководстве, даны только как рекомендации.
- ☛ Следите за тем, чтобы мясо и птица были полностью разморожены перед приготовлением.
- ☛ Будьте осторожны, открывая дверцу. Выпустите пар и горячий воздух, прежде, чем доставать посуду из духовки.
- ☛ Пользуйтесь качественными специальными перчатками, вынимая посуду из духовки/гриля.
- ☛ Выбирайте правильную полку перед включением духовки или гриля.
- ☛ Чистите плиту регулярно, в идеале после каждого использования.
- ☛ Дождитесь пока плита остынет, прежде чем начать ее чистить.
- ☛ Доверяйте обслуживание плиты только квалифицированному мастеру.

Раздел 9: Транспортировка

Транспортировка плиты

Сохраняйте упаковочную коробку и используйте ее для перевозки плиты, следуя указаниям, напечатанным на коробке.

Чтобы избежать повреждения дверцы решеткой гриля и противнями, поместите кусок картона толщиной 1-1,5 см внутри духовки вровень с противнями. Укрепите дверцу духовки, приклеив липкую ленту к ней и к боковым поверхностям духовки.

✦ Если упаковочная коробка у Вас не сохранилась.

Примите меры предосторожности, чтобы избежать повреждения внешних поверхностей из нержавеющей стали и стеклянных поверхностей плиты в результате ударов.

Оберните плиту пузырчатым пластиком или толстым картоном и надежно заклейте ее лентой, чтобы исключить любое повреждение, которое она может получить во время перевозки.

Во время транспортировки ставьте плиту вертикально и не кладите на нее сверху тяжелые предметы.

Сервисная сеть "ВЕКО" в России

№	Город	Сервис-центр	Код	Телефон	Индекс	Адрес
1	Абакан	ЧП Кобылянский Р.С.	39022	6-65-64	655017	Абакан, ул.Виткина, д.12
2	Архангельск	ООО "Архсервис-центр"	8182	66-18-66, 65-90-71	163046	Архангельск, ул. Воскресенская, д.85
3	Архангельск	ЧП Ульянов	8182	27-69-12	163061	Архангельск, ул. Суворова, д.12
4	Архангельск	ООО "Сервис-Быт"	8182	64-54-91	163002	Архангельск, ул. Галушина, д.24, корп.1
5	Братск	"Смарт"	3953	47-92-59	665719	Братск, ул.Южная, д.103
6	Брянск	ООО "МТК-Сервис"	832	41-35-69	241000	Брянск, ул. Красноармейская, д.170Б
7	Бугульма	ООО "Стилод-Сервис"	85514	3-57-47, 3-45-77	423200	Татарстан, Бугульма, ул. Гафигутдинов, д.19
8	Великий Новгород	ООО "ТКТ"	8162	61-12-00, 11-59-18	173025	Великий Новгород, ул Кочетова, д.23А
9	Владивоклок	ПБООЛ Корейчук Н.А.	84232	41-30-12, 41-46-18	690003	Владивоклок, ул. Бестужева, д.40 (амп)
10	Владивоклок	ПБООЛ Юзефович В.Г.	4232	22-73-69	690091	Владивоклок, ул.Красного Знамени, 30, кв.12
11	Владивоклок	СП "Лазер-Электронико"	4232	43-18-00	690000	Владивоклок, ул.Трамвайная, д.12а
12	Владикавказ	ООО "Аргика-Сервис"	8672	75-50-07, 75-77-77	362015	Владикавказ, пр.Коста, д.15
13	Владимир	ООО "Электрон-Сервис"	0922	24-08-19	600022	Владимир, ул. Ново-Ямская, д.73
14	Владимир	ПУ "Рост-Сервис"	0922	30-50-55	600031	Владимир, ул.Юбилейная, д.60
15	Волгоград	ООО "РБТ-Сервис"	8442	30-61-05	400081	Волгоград, ул Калганова, д.3
16	Волгоград	ОХХ "Архисл-сервис"	8442	39-86-90	400076	Волгоград, пересечение пр.Жукова и ул.Землячки
17	Вологда	ООО "Скрито"	8172	21-79-90	160017	Вологда, ул. Ленинградская, д.77
18	Воронеж	ЗАО "Боркут"	732	70-16-70	394006	Воронеж, ул. Ворошилова, д.2
19	Воронеж	ООО "Эль-сервис"	0732	54-32-91	394000	Воронеж, Ленинский проспект, д.172.
20	Екатеринбург	ООО СП "Кардинал-Техно"	83432	72-14-39, 72-14-40,	620141	Екатеринбург, ул. Пехотинцев, д.13 А
21	Екатеринбург	ГОУП "Гарант-ТВ"	3432	69-16-10, 10-41-95	620146	Екатеринбург, ул. Московская, д.158
22	Екатеринбург	ООО "Исети-Техно"	3432	79-52-82	620219	ул. Техническая, д.63
23	Екатеринбург	ООО "Норд-Сервис"	3432	34-08-28, 34-23-78	620057	Екатеринбург, ул.Донская, д.31
24	Екатеринбург	СП "Солитин-Мастер"	3432	53-67-65	620046	Екатеринбург, ул.Ермаковская, д.2Б
25	Екатеринбург	ООО "Уральский ван-Сервис"	3432	52-01-07, 52-01-14,	620050	Екатеринбург, ул. Моняжинов, д.4
26	Ессентуки	ЗАО "Симпекс"	87934	3-88-61, 3-50-90	357600	Ессентуки, ул. Пятигорская, д.143
27	Зеленоград	ООО "Протор-Сервис"	095	537-82-12, 537-82-07	124617	Зеленоград, корпус 1534.
28	Иваново	ООО "Лун-Сервис"	0932	47-29-84	153000	Иваново, ул. Смирнова, д.9а
29	Иваново	ООО "Скалер-Итвест-Сервис"	0932	37-19-03	153002	Иваново, ул.1-я Сибирская, д.15
30	Иваново	ООО "Центр ремонтных услуг"	80932	29-17-38, 29-15-10	153043	Иваново, ул. Тельмана, д.9 (амп)
31	Ижевск	ОХХ "Служба сервиса "ВАШ ДОМ"	3412	75-34-64	426063	Ижевск, Ключевой поселок, д.63А
32	Ижевск	ООО "РИТ-Сервис"	3412	43-20-39	426008	Ижевск, ул.Пушкинская, д.216
33	Ижевск	ПБООЛ Черыгов Ю.Е.	3412	58-98-77	426069	Ижевск, ул. 7-Подлесная, д. 20
34	Ижевск	ООО "Аргус-Сервис"	3412	43-69-82, 22-63-36	426000	Ижевск, ул. Карла Маркса, д.395
35	Иркутск	ЧП Архипов	3952	27-94-87	664047	Иркутск, ул. Партизанская, д.63
36	Иркутск	"Эль-Байк"	3952	20-16-15, 20-16-29, 20-16-54	664003	Иркутск, ул. Урицкого, д.8

37	Иркутск	ООО НПФ "ТИС"	3952	51-31-09, 51-36-93	664081	Иркутск, ул. Партизанская, д.149
38	Йошкар-Ола	ООО "Пинк Делфин"	8362	11-23-89	424000	Йошкар-Ола, ул. Красноармейская, д.43
39	Казань	ООО "Гагобувлыгы - Ишволи"	8432	18-09-99, 18-12-44	420034	Казань, ул. Дскабристов, д.113
40	Казань	ООО "Ваш Дом-Сервис"	8432	76-32-46	420073	Казань, ул. А.Кутуя, д.8а
41	Казань	ООО "Интагтехно"	8432	18-24-88	420124	Казань, ул. Протоchnая, д.8, офис 904
42	Казань	ООО "ЭЛЬДОРАДО-СЕРВИС"	8432	68-50-05, 69-50-65	420139	Казань, ул. Зорге, д.95
43	Калининград	ООО ТПЦ "Вега"	112	43-49-04	236017	Калининград, ул. Гагарина, д.41/45
44	Калуга	ООО "Техногаз"	0842	56-56-15, 57-57-65	248002	Калуга, ул. Баррикад, д.128
45	Камск-Пахтинский	ЗАО "Диорит-Сервис"	86365	4-07-73 4-28-51	347800	Ростовская обл., Камск-Пахтинский, ул. Красная, д.62
46	Кеморово	ООО «Сервисный центр Мастер»	3842	53-74-88	650024	Кеморово, ул. В. Волгиной, д.4
47	Кеморово	ООО "Сибирская Сервисная Компания"	3842	36-12-22	650099	Кеморово, ул. Островского, д.12А
48	Киров	ЧП Чурип	8332	23-66-51	610047	Киров, пр. Можайского, д.1, оф.3
49	Кострома	ООО "Тешард-Сервис"	0942	31-25-01	156000	Кострома, Молочная гора, д.3, корпус 1
50	Кострома	ООО "Антэк"	0942	22-05-12, 22-03-82	156016	Кострома, ул. Станкостроительная, д.5Б
51	Краснодар	ИЧП Пузетко	8612	52-12-81, 52-11-60	350072	Краснодар, ул. Московская, д.5 (з-д РИП)
52	Краснодар	ООО "Гриф-Сервис-Юг"	8652	59-47-80	350000	Краснодар, ул. Красная, д.115
53	Краснодар	ООО"Опт-Торг"	8612	64-00-35	350007	Краснодар, ул.Захарова, д.1
54	Красноярск	Доп-ТВ-Сервис"	3912	36-67-09	660093	Красноярск, ул. Кольцевая, д.12
55	Красноярск	ООО "Бирюза-Сервис"	3912	62-27-25	660069	Красноярск, ул. Волгоградская, д.5А
56	Курган	Предприниматель Гординов В.П.	83522	46-15-42,	640000	Курган, Кирова ул., д.83, оф. 23
57	Курган	ООО "Товарищество предпринимателей"	3522	45-87-54, 45-76-83	640020	Курган, ул.Красная, д.41.
58	Курск	ООО "Бриск"	7122	2-35-86	305004	Курск, ул. Льва Толстого, д.9
59	Липецк	ЗАО "СПС-Липецк"	742	77-38-76	398600	Липецк, Петровский проезд, д.1
60	Магадан	"Центрвидеосервис"	41322	2-33-22, 2-33-21	688000	Магадан, ул. Карла Маркса, д.33/15
61	Майкоп	ООО "Эксперт-Сервис"	887722	6-62-38, 7-58-37,	385018	Республика Адыгея, Майкоп, Димитрова ул., д.25
62	Майкоп	ООО "Джун ЛТД"	87722	7-00-16, 4-75-27	385001	Республика Адыгея, Майкоп, ул. Хаваратс, д.155
63	Минск	Техносервис (ИП Степанов И.Н.)	35135	4-80-80, 4-73-33	456320	Челябинская обл., Миасс, Пр.Октябрь, д.10
64	Мин. Воды	"Телевид"	87922	7-61-45	357200	Минеральные Воды, ул. Ставропольская, д.47
65	Мончегорск	ЛБООЛ Кутузов С.В.	81536	72-984, 72-954	184511	Мончегорск, Муранской обл., ул. Комсомольская, д.21
66	Москва	ООО "Сервис-Алита"	095	210-11-11, 977-74-18	125422	Москва, ул. Костякова, д.12
67	Москва	ООО "Аттика-Сервис"	095	124-70-01, 125-27-80	117292	Москва, ул. Вавилова, 67
68	Москва	ЗАО "ЛИТ-Скран"	095	745-85-02, 745-85-03	107076	ул.Краснобогатарская, 75, к.1
69	Москва	ООО "Домосервис"	095	360-34-91, 360-63-01	111020	Москва, Юрьевский испр., д.15
70	Москва	ООО "КВАНТИС"	095	738-57-46, 738-25-64	121601	Москва, Филевский б-р, д.10, к.3
71	Москва	ООО "Иглема"	095	236-13-69, 236-84-74	113093	Москва, ул.Большая Серпуховская, д.36
72	Москва	СЦ "Техносила"	095	725-41-95, 725-41-96	105122	г. Москва, Щелковское шоссе, д.5.
73	Мурманск	ООО РТЦ "Электроника-Сервис"	8152	59-50-27, 22-04-90	183017	Мурманск, Ледокольный проезд, д.5
74	Пабережные Челны	"Марина-М" (ЛБООЛ Мамедова)	8552	53-24-96	423819	Татарстан Пабережные Челны, пр-т Мира д.46 (6/02)

№	Город	Сервис-центр	Код	Телефон	Индекс	Адрес
75	Пабережные Челны	ООО "Элжам Сервис плюс"	8552	59-85-27, 59-77-13	423815	Пабережные Челны, пр-т Вахитова, д.16 (30/05)
76	Пижний Новгород	ПБОЮЛ Зорькин А.Я.	88312	78-35-51;	603086	Пижний Новгород, Совнаркомовская ул., д.34, кв.337
77	Нижний Новгород	ООО "Эльдорадо-сервис"	8312	65-35-61	603006	Нижний Новгород, пр. Гагарина, д.78
78	Нижний Новгород	ООО "НИСКОМ"	8312	65-02-03	603009	Нижний Новгород, ул. Пятигорская, д.4А
79	Нижний Новгород	СП "Гарант-сервис", ЧП Грешнихин	8312	62-00-29, 62-36-01	603146	Нижний Новгород, ул. Загорская, д.18
80	Нижний Новгород	ООО "Гарант-Сервис"	8312	12-36-01, 16-31-41	603146	Нижний Новгород, ул. Загорская, д.18
81	Нижний Тагил	ООО "Центр техобслуживания "ОКА"	3435	41-00-08, 41-00-09	622036	Нижний Тагил, ул. Октябрьской Революции, д.66
82	Новокузнецк	ООО "Сибинтех"	3843	47-60-44	654021	Новокузнецк, ул. Дружбы, д.17
83	Новокузнецк	ООО "Кузбас-сервис"	3843	47-13-01, 47-80-31	654041	Новокузнецк, ул. Циолковского, 40
84	Новосибирск	ООО "Сибирский Сервис"	83832	92-47-12, 43-16-38	630054	Новосибирск, ул. Плахотного, д.39
85	Новосибирск	ООО "Сиб-Мастер плюс"	3832	66-13-40, 66-82-72	630090	Новосибирск, ул. Ленинградская, 100
86	Новосибирск	ООО "Элга-Сервис"	3832	34-05-31	630112	Новосибирск, ул. Державина, д.75, а/я 458
87	Омск	ООО "Биротех-Сервис"	3812	58-06-87	644024	Омск-24, ул. Маршала Жукова, д.91
88	Омск	ООО "Сервис Бытовой Техники"	3812	25-16-10	644007	Омск, ул. Чернышевского, д.2
89	Орел	ЧП Кожухов П.С. (ТСЦ "Гранд")	8622	5-34-06	302002	Орел, ул. Московская, д.177
90	Оренбург	ООО ПЦ "Лижко-Сервис"	3532	77-91-89	460006	Оренбург, ул. Певельская, д.8а
91	Оренбург	ООО "Веста"	3532	62-77-01	460006	Оренбург, пр. Парковый, д.13
92	Пенза	ООО "Супер дом +"	8412	44-84-83	440037	Пенза, пр-кт Победы, д.86А
93	Пенза	ООО "ТехноСервис"	8412	54-43-01	440600	Пенза, ул. Пупкина, д.10
94	Пермь	ООО "ЭЛЬДОРАДО-СЕРВИС"	3422	60-19-96, 48-44-77	614070	Пермь, бульвар Гагарина д.32
95	Петрозаводск	ООО "Бытовая техника"	8142	51-72-39	185026	Петрозаводск, ул. Сартановская, д.14
96	Петрозаводск	ООО "Аквант-Сервис"	8142	72-20-56, 72-20-56	185002	Петрозаводск, ул. Суворовская, д.8
97	Петрозаводск	ООО "Лена" (СП КВАНТ)	8142	53-90-81, 55-75-51	185003	Петрозаводск, пр.Новского, д.46а
98	Псков	"САМ" (ЧП "Беллев")	8112	16-55-27	180004	Псков, Октябрьский пр-т, д.56
99	Пятигорск	ПБОЮЛ Родионов Д.А. "Юг-Сервис"	87933	5-46-03, 4-06-66	357500	Ставропольский край, Пятигорск, ул. Крайнего, д.74
100	Пятигорск	ООО "И.С.-Бизнес-Сервис"	8793	97-35-98, 3-97-97	357519	Пятигорск, пр-т Калинина, д.19
101	Ростов-на-Дону	ООО "ЭЛЬСЕРВИС"	8632	61-80-66	344010	Ростов-на-Дону, ул. Красноармейская, д.206
102	Рязань	ООО "Фонограф-Сервис"	912	72-17-12	390026	Рязань, пл.50-летия Октября, д.1
103	Самара	ООО "Фирма "Сервис-Центр"	8462	34-94-28	443096	Самара, ул. Мичурина, д.15, оф.207
104	Самара	ООО "Эль-Сервис"	8462	54-50-05, 93-22-50	443051	Самара, ул. Республиканская, д.62
105	Самара	ООО "Самара-Спектр"	88462	56-45-36, 56-45-58	443091	Самара, Кирова пр-кт, д.283 (амн)
106	Самара	ООО "ЭПОП-СЕРВИС"	8462	24-07-40, 24-53-39	443090	Самара, Советской Армия ул., д.148
107	Санкт-Петербург	ООО "Вятка-Сервис"	812	382-88-03, 371-24-64,	196158	Санкт-Петербург, Московское ш-е, д.5
108	Санкт-Петербург	ООО "Фирма Альбатрос"	812	324-68-72		С.-Петербург, Красноулитовская ул, д.9
109	Санкт-Петербург	ООО "Алита-Сервис"	812	325-71-68	196105	С.-Петербург, ул. Кузнецовская, д.44
110	Санкт-Петербург	ООО "ПДС"	812	553-24-01; 103-79-93	194156	С.-Петербург, ул. Энгельса, 27

111	Санкт-Петербург	ООО "Мойдодыр-сервис"	812	166-10-56, 325-59-78	192007	С-Петербург, ул. Днепронетровская, д.10
112	Санкт-Петербург	ООО "Ремсервис"	812	327-05-79, 327-05-80	190068	С-Петербург, пр-т Римского-Корсакова, д.37/15
113	Саранск	ШОЮИ Гришин В.П.	8342	24-54-85	430016	Саранск, ул. В. Терешковой, д.18А
114	Саранск	ЗАО Саранскстхприбор"	8342	24-22-55, 32-80-34	430000	Саранск, ул.Богдана Хмельницкого, д.44
115	Саратов	ООО "Поволжский Сервисный Центр"	8452	51-00-99	410078	Саратов, ул. Аткаревский, д.42/54
116	Саратов	ООО "Эльдорато-Сервис-Центр"	8452	48-59-88	410040	Саратов, пр-т 50 лет Октября, д.110 А.
117	Северодвинск	ЧП Березин	8184	52-97-30	164500	Северодвинск, ул. К. Маркса, д.48
118	Смоленск	ЧП Петин Р.А. (СЦ "Гарант)	0812	68-35-00, 61-88-00, 64-78-00	214000	Смоленск, ул.Ленина, 22/6; ул. Фрунзе, 22; ул. Гумянцева, 19
119	Сочи	ООО "Технисервис"	8622	62-02-95	354000	Сочи, ул. Курортный проспект 76
120	Ставрополь	"Норд-Сервис"	8652	39-30-30	355044	Ставрополь, пр-т Кулакова, д.24
121	Сургут	"Интерсервис" (ЧП"Оксийник")	3462	25-25-63	628405	Сургут, Комсомольский пр-т, д.44
122	Сыктывкар	ООО ТТЦ "Сыктывкар"	8212	44-20-01, 24-95-42	167010	Сыктывкар, ул. Первомайская, д.32
123	Тамбов	ООО "БВС-2000"	0752	75-17-18, 75-90-90		Тамбов, ул. Пионерская, д.24
124	Тверь	ТТЦ "Весы-Веста"	0822	33-90-87, 42-33-89	170001	Тверь, ул. Спартака, д.50
125	Тверь	ООО"Стеко-Сервис"	0822	32-00-23	170002	Тверь, пр.Чайковского, д.100
126	Тольятти	ООО ТСП "ЭПРО"	8482	70-65-12, 20-72-56	445143	Тольятти, Приморский б-р, д.2, оф.5
127	Томск	"СБ-Сервис"	3822	52-77-87	634061	Томск, пр. Фрунзе, д.86
128	Тула	ЗАО ПКФ "Профит"	872	30-94-64, 30-95-65	300041	Тула, ул. Верхняя, д.1
129	Тула	ООО "Архимед-Сервис"	872	32-56-06, 36-19-17	300000	Тула, ул.Ф.Энгельса, д.40
130	Тюмень	ООО "Тюмень трейд"	34522	46-41-06	394000	Тюмень, Герцена, д.101
131	Ульяновск	Предприниматель Дрягзов А. С.	88422	20-15-22	432067	Ульяновск, Ленинского комсомола ул., д.41
132	Ульяновск	ООО ТТЦ "Лидинг"	8422	20-97-81, 29-47-10	432072	Ульяновск, Ульяновский пр-т, д.10
133	Усинск	ЧП Скок А.В.	82144	24-0-72	169706	Респ. КОМИ, Усинск, ул. Молодежная, д.27
134	Уссурийск	СЦ "Веста-Гарант"	42341	21-0-35	629519	Приморский край Уссурийск, ул.Советская, д.29
135	Усть-Илимск	"Илимтек"	39535	5-35-64, 5-80-10	666679	Усть-Илимск, ул. Мечтаевской, д.11-15
136	Уфа	ООО"ЭЛЬДОРАДО-ЛЕНД"	3472	22-24-48	450000	Уфа, ул.Чернышевского, д.100
137	Уфа	ООО "СЦ Техно"	3472	22-99-18, 23-23-94	450000	Уфа, ул. Чернышевского, д.88
138	Ухта	ООО "АВВА"	82147	6-36-13	169313	Ухта, ул. Дзержинского, д.21
139	Хабаровск	ЗАО "Группа ЕВГО"	4212	32-83-20	680000	Хабаровск, ул. Тургенева, д.74
140	Челябинск	ЗАО "Татьяна" (Корпорация "Логика")	3512	72-28-26	454081	Челябинск, ул. Котина, д.72
141	Челябинск	ООО "Эль-Сервис"	3512	65-31-09	454000	Челябинск, ул.Володарского, д.32
142	Челябинск	ООО"Рембыттехника"	3512	49-20-20, 72-73-66	454008	Челябинск, Производственная ул., д.8-Б
143	Череповец	ЧП Волков С.В.	8202	28-96-48	162612	Череповец, ул. Первомайская, д.9-44
144	Чита	Техномакст (ЧП Самуилов)	3022	32-32-43	672000	Чита, ул. Ленина, д.121
145	Якутск	ООО"Физтехсервис"	4112	44-69-44	677007	Якутск, ул.Октябрьская, д.1, оф.113.
146	Ярославль	ЗАО Фирма "Тав"	852	21-84-25, 45-11-46	150002	Ярославль, ул. Большая Федоровская, д.103 (з-д "Пролетарская Свобода"
147	Ярославль	ООО "СЦ ВИРТ"	0852	30-55-35	150002	г. Ярославль, ул. Первомайская, д.91

Произведено Arçelik A.S.,Bolu- TURKEY

Произведено Arçelik A.S., Bolu- TURKEY

485.9054.54 / R.A/07.05.2005