

SAMSUNG

МИКРОВОЛНОВАЯ ПЕЧЬ

Инструкция для пользователя

M181DNR

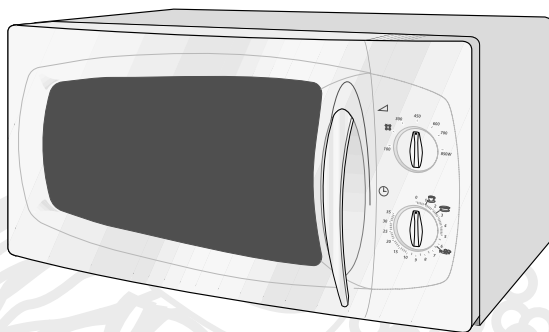

Печь	2
Принадлежности	2
Панель управления	2
Использование этой инструкции	3
Меры предосторожности	3
Установка вашей микроволновой печи	4
Что делать, если вы сомневаетесь в чем-либо или возникла проблема ...	5
Приготовление / разогрев пищи	5
Уровни мощности	5
Остановка приготовления пищи	6
Корректировка времени приготовления	6
Разморозка продуктов в ручном режиме	6
Использование режима мгновенного разогрева пищи	6
Параметры режима мгновенного разогрева	6
Руководство по выбору посуды	7
Чистка вашей микроволновой печи	8
Технические характеристики	8

Печь

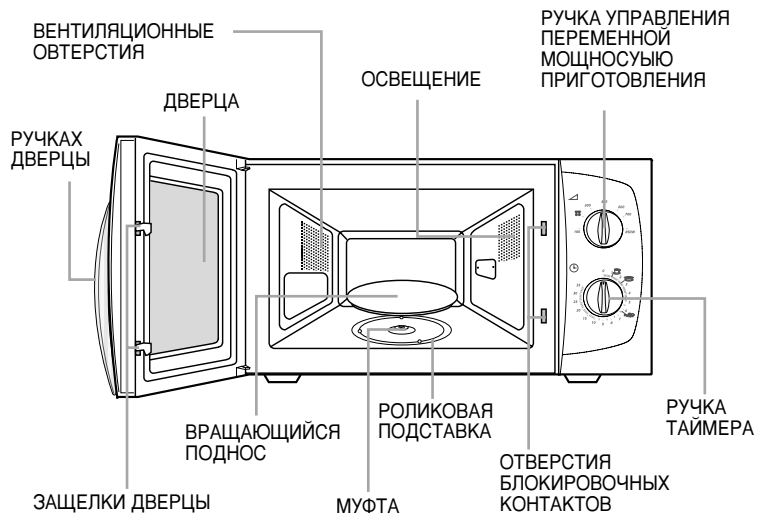

Принадлежности

В зависимости от модели приобретенной вами печи, в ее комплект входят несколько принадлежностей, которые могут использоваться разнообразными способами.

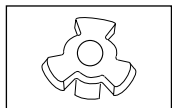

1. **Муфта**, уже закрепленная на валу электродвигателя в основании печи.
Назначение: Муфта вращает поднос.

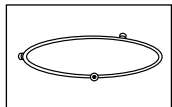

2. **Роликовая подставка**, предназначенная для установки в центр внутренней камеры печи.
Назначение: Роликовая подставка поддерживает вращающийся поднос.

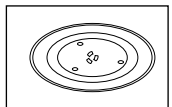

3. **Вращающийся поднос**, предназначенный для установки на роликовую подставку, при этом его центр совмещается с муфтой.
Назначение: Вращающийся поднос служит в качестве основной поверхности для приготовления; он легко вынимается из печи для чистки.



НЕ ПОЛЬЗУЙТЕСЬ микроволновой печью без роликовой подставки и вращающегося подноса.

Панель управления

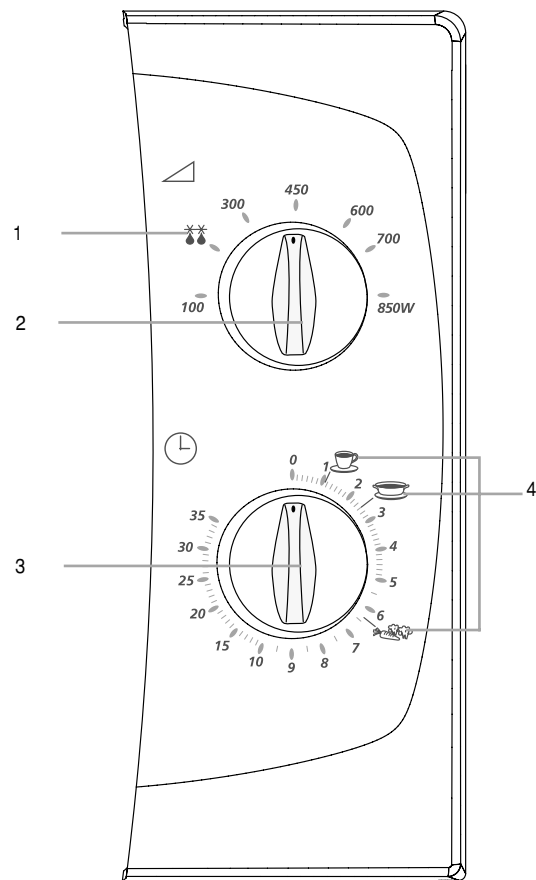

1. РАЗМОРОЗКА
2. РУЧКА УПРАВЛЕНИЯ ПЕРЕМЕННОЙ МОЩНОСЬЮ ПРИГОТОВЛЕНИЯ
3. РУЧКА ТАЙМЕРА
4. МГНОВЕННЫЙ РАЗОГРЕВ

Использование этой инструкции

Вы только что приобрели микроволновую печь фирмы SAMSUNG. В инструкции для пользователя содержится много ценной информации о приготовлении пищи в вашей микроволновой печи:

- Меры предосторожности
- Соответствующие принадлежности и посуда для приготовления пищи
- Полезные советы по приготовлению пищи

В начале инструкции вы найдете иллюстрации микроволновой печи и, что более важно, панели управления, с тем чтобы вы могли легче найти нужные кнопки.

В иллюстрациях к пошаговым операциям используются три различных символа:



Важно



Примечание

МЕРЫ ПРЕДОСТОРОЖНОСТИ, ВО ИЗБЕЖАНИЕ ВОЗМОЖНОГО ЧРЕЗМЕРНОГО ВОЗДЕЙСТВИЯ МИКРОВОЛНОВОЙ ЭНЕРГИИ

Несоблюдение следующих мер предосторожности может привести к вредному воздействию микроволновой энергии на ваш организм:

- Ни при каких обстоятельствах нельзя пытаться пользоваться печью при открытой дверце, портить блокировочные контакты (защелки дверцы) или вставлять что-либо в отверстия блокировочных контактов.
- Не вставляйте никаких предметов между дверцей печи и передней панелью и не позволяйте остаткам пищи или осадкам чистящих средств накапливаться на уплотняющих поверхностях. поддерживайте дверцу и ее уплотняющие поверхности в чистом состоянии, протирая их после использования печи сначала влажной тряпкой, а затем мягкой сухой тряпкой.
- Не используйте неисправную печь, пока ее не отремонтирует квалифицированный специалист по микроволновым изделиям, подготовленный фирмой-изготовителем.
Обращаем ваше особое внимание на то, чтобы дверца печи надежно закрывалась и чтобы не были повреждены:
 - (1) Дверца, уплотнители дверцы и уплотняющие поверхности
 - (2) Петли дверцы (сломаны или ослаблены)
 - (3) Сетевой шнур
- Печь не должен настраивать или ремонтировать никто, кроме квалифицированного специалиста по микроволновому оборудованию, подготовленного изготовителем печи.

Меры предосторожности

Важные инструкции по безопасности. Внимательно прочтите и сохраните для использования в дальнейшем.

Прежде чем начать готовить продукты или нагревать жидкости в вашей микроволновой печи, убедитесь в том, что выполнены следующие меры предосторожности.

1. **НЕ ИСПОЛЬЗУЙТЕ** никакой металлической посуды в микроволновой печи:

- Металлические сосуды
- Столовая посуда с золотой или серебряной отделкой
- Вертела, вилки и так далее.

Причина: Могут возникнуть электрическая дуга или искрение и привести к повреждению печи.

2. **НЕ** нагревайте:

- Бутылки, банки, сосуды в герметичной или вакуумной упаковке. Например) Детское питание в банках.
- Продукты с воздухонепроницаемой кожурой или скорлупой. Например) Яйца, орехи в скорлупе, томаты.

Причина: Возрастание давления может привести их к взрыву.

Совет: Снимайте крышки и прокалывайте кожуру, пакеты и т.д.

3. **НЕ ВКЛЮЧАЙТЕ** микроволновую печь, когда она пуста.

Причина: Могут быть повреждены стенки печи.

Совет: Постоянно держите в печи стакан с водой.

Вода поглотит микроволны, если вы случайно включите печь, когда она пуста.

4. **НЕ** закрывайте задние вентиляционные отверстия тканью или бумагой.

Причина: Ткань или бумага могут загореться от соприкосновения с горячим воздухом, выходящим из печи.

5. **ВСЕГДА** используйте толстые рукавицы, когда вынимаете посуду из печи.

Причина: Некоторая посуда поглощает микроволны и тепло всегда передается от пищи к посуде. Следовательно, посуда может быть горячей.

6. **НЕ** прикасайтесь к нагревательным элементам или внутренним стенкам печи.

Причина: Стенки могут быть достаточно горячи для того, чтобы вызвать ожог даже после окончания процесса приготовления пищи, хотя по их внешнему виду это может быть незаметно. Не позволяйте воспламеняющимся материалам контактировать с какими-либо внутренними поверхностями печи. Сначала дайте печи охладиться.

7. Для уменьшения вероятности возгорания в камере печи:

- Не храните воспламеняющиеся материалы внутри печи
- Удаляйте перекрученные проволочные завязки с бумажных или пластиковых пакетов
- Не используйте вашу микроволновую печь для сушки газет
- Если заметите дым, выключите печь или отсоедините ее от сетевой розетки, не открывая дверцы печи.

8. Будьте особенно осторожны, когда разогреваете жидкости и детское питание.

- **ВСЕГДА** соблюдайте время отстоя не менее 20 секунд после выключения печи, чтобы дать выровняться температуре по всему объему.
- По необходимости помешивайте пищу при нагревании и ВСЕГДА после нагревания.
- Осторожно обращайтесь с сосудом после нагревания. Если сосуд слишком горячий, вы можете обжечься.
- Существует опасность запоздалого бурного вскипания жидкости.
- Для предотвращения запоздалого бурного вскипания и возможного ожога, вы должны класть в напиток пластмассовую ложку или стеклянную палочку и перемешивать его перед, во время и после нагревания.

Меры предосторожности (продолжение)

- Причина:** При нагревании в микроволновой печи жидкостей может произойти перегрев жидкости выше точки кипения с задержкой ее вскипания; это означает, что внезапное бурное вскипание жидкости может произойти после того, как вы вынете сосуд из печи. В результате вы можете получить ожог.
- При ожоге следуйте следующим инструкциям ПЕРВОЙ ПОМОЩИ:
 - * Погрузите обожженное место в холодную воду как минимум на 10 минут.
 - * Наложите на обожженное место чистую сухую повязку.
 - * Не смазывайте обожженную кожу никакими кремами, маслами или лосьонами.
 - **НИКОГДА** не наполняйте сосуд до краев и выбирайте сосуд, который шире вверху, чем в основании для предотвращения выплескивания жидкости наружу при кипении. Бутылки с узким горлышком также могут взорваться при перегреве.
 - **ВСЕГДА** проверяйте температуру детского питания или молока перед тем, как давать его ребенку.
 - **НИКОГДА** не нагревайте бутылку для ребенка с надетой на нее соской, так как бутылка может взорваться при перегреве.
9. Будьте осторожны, чтобы не повредить сетевой шнур.
- Не допускайте попадания воды на сетевой шнур или штепсельную вилку и держите сетевой шнур вдали от нагретых поверхностей.
 - Никогда не пользуйтесь микроволновой печью, если повреждены сетевой шнур или вилка.
10. Стойте на расстоянии вытянутой руки от печи, когда открываете дверцу.
- Причина:** Выходящий горячий воздух или пар могут вызвать ожог.
11. Поддерживайте внутреннюю камеру печи в чистоте.
- Причина:** Частицы пищи или разбрызгавшиеся капли жира, приставшие к стенкам или основанию печи, могут привести к повреждению покрытия и снизить эффективность работы печи.
12. Во время работы микроволновой печи (особенно в режиме размораживания) могут быть слышны звуки типа "пощелкивания".
- Причина:** Вы можете услышать этот звук при автоматическом изменении выходной мощности. Это нормальное явление.
13. Когда микроволновая печь работает без какой-либо нагрузки, то в целях обеспечения безопасности будет автоматически отключено ее электропитание. Через 30 минут после этого вы вновь сможете нормально пользоваться печью.

ВАЖНЫЕ ИНСТРУКЦИИ ПО БЕЗОПАСНОСТИ

Если пища разогревается или готовится в одноразовой посуде из пластика, бумаги или других воспламеняющихся материалов, то во время приготовления вы должны время от времени заглядывать в печь.

ВАЖНО

НИКОГДА не разрешайте маленьким детям пользоваться микроволновой печью или играть с ней. Не оставляйте их без присмотра рядом с микроволновой печью во время ее использования. Не храните и не прячьте предметы, вызывающие интерес у детей, непосредственно над печью.

ПРЕДУПРЕЖДЕНИЕ

Если повреждена дверца или уплотнители дверцы, печь не должна использоваться до того, как она будет отремонтирована специалистом.

ПРЕДУПРЕЖДЕНИЕ

Для лиц, не являющихся специалистами, опасно производить обслуживание или ремонт, включающий снятие крышки, защищающей от воздействия энергии микроволн.

ПРЕДУПРЕЖДЕНИЕ

Жидкости и другую еду нельзя разогревать в плотно закрытых контейнерах, так как они могут взорваться.

ПРЕДУПРЕЖДЕНИЕ

Дети могут пользоваться печью без наблюдения со стороны взрослых только при условии получения соответствующих инструкций, так чтобы ребенок умел пользоваться печью безопасно и понимал опасность неправильного использования.

Установка вашей микроволновой печи

Установите печь на плоскую, ровную поверхность достаточно прочную для того, чтобы выдержать вес печи.

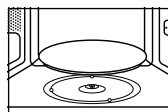

1. Для нормальной вентиляции обеспечьте при установке печи зазор между печью и другими предметами величиной не менее 10 см для задней и боковых стенок печи и 20 см для верхней крышки печи.
2. Выньте из печи все упаковочные материалы. Установите роликовую подставку и вращающийся поднос. Проверьте, свободно ли вращается поднос.
3. Эта микроволновая печь должна быть расположена так, чтобы имелся свободный доступ к сетевой вилке.



Никогда не загромождайте отверстия для выхода воздуха, так как печь может перегреться и автоматически отключиться. Она будет находиться в нерабочем состоянии, пока достаточно не охладится.



Для обеспечения вашей безопасности подключите сетевой шнур к 3-х контактной заземленной розетке сети переменного тока 230 В, 50 Гц. Если сетевой шнур у данного изделия поврежден, то он должен быть заменен на специальный шнур (I-SHENG SP022, KDK KKP4819D, EUROELECTRIC 3410, SAMIL SP-106B, MOONSUNG EP-48E, HIGH PROJECT H.P3). Для замены шнура обратитесь к местному дилеру фирмы SAMSUNG. В Израиле должен использоваться сетевой шнур PENCON(ZD16A), в Южноафриканской республике - APEX LEADS SA16, а в Нигерии, Гане, Кении и Объединенных Арабских Эмиратах - PENCON(UD13A1).



Не устанавливайте микроволновую печь в жаркое или сырое место, например, рядом с обычной кухонной плитой или радиатором отопления. Нужно учитывать потребляемую мощность и любой используемый удлинитель должен соответствовать такому же стандарту, что и сетевой шнур, поставляемый с печью. Перед первым использованием вашей микроволновой печи протрите внутренние поверхности и уплотнитель дверцы влажной тряпкой.

Что делать, если вы сомневаетесь в чем-либо или возникла проблема

Если у вас возникла какая-либо из нижеперечисленных проблем, попробуйте соответствующие решения.

- ◆ Это нормально.
 - Конденсация влаги внутри печи
 - Воздушный поток вокруг дверцы и наружного кожуха
 - Световые блики вокруг дверцы и наружного кожуха
 - Пар, выходящий по периметру дверцы или из вентиляционных отверстий
 - ◆ Когда вы поворачиваете ручку **ТАЙМЕРА**, печь не начинает работать.
 - Полностью ли закрыта дверца печи?
 - ◆ Пицца совсем не готовится
 - Правильно ли вы установили время с помощью ручки таймера?
 - Закрыта ли дверца?
 - Не перегрузили ли вы электрическую сеть, что привело к сгоранию плавкого предохранителя или срабатыванию автомата защиты?
 - ◆ Пицца пережарена или недожарена
 - Правильно ли вы установили время приготовления для данного типа пищи?
 - Задали ли вы соответствующий уровень микроволновой мощности?
 - ◆ В печи наблюдается искрение и потрескивание (электрическая дуга)
 - Не использовали ли вы посуду с металлической отделкой?
 - Не оставили ли вы в печи вилку или другой металлический предмет?
 - Не прилегает ли алюминиевая фольга слишком близко к внутренним стенкам?
 - ◆ Печь создает помехи работе радиоприемников или телевизоров
 - Слабые помехи в работе телевизора или радиоприемника могут наблюдаться при работающей печи. Это нормально. Чтобы решить эту проблему, устанавливайте печь вдали от телевизоров, радиоприемников или антенн.
- ✉ Если вы не в состоянии решить проблему после прочтения вышеуказанных инструкций, обратитесь в магазин, в котором вы покупали печь, или в ближайший сервисный центр фирмы SAMSUNG.

Приготовление / разогрев пищи

Следующие операции поясняют, как приготовить или разогреть пищу. **ВСЕГДА** проверяйте установленные вами режимы приготовления пищи перед тем, как оставить печь без присмотра.

Сначала поместите пищу в центр вращающегося подноса. Закройте дверцу.

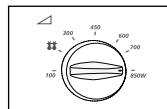

1. Установите максимальный уровень мощности поворотом ручки **РЕГУЛИРОВКИ МОЩНОСТИ ПРИГОТОВЛЕНИЯ**. (МАКСИМАЛЬНАЯ МОЩНОСТЬ : 850 Вт)

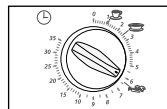

2. Установите время работы печи поворотом ручки **ТАЙМЕРА**. Результат: Включается свет внутри печи и поднос начинает вращаться.



Никогда не включайте микроволновую печь, если она пуста.



Вы можете изменить уровень мощности во время приготовления пищи поворотом ручки **РЕГУЛИРОВКИ МОЩНОСТИ ПРИГОТОВЛЕНИЯ**.

Уровни мощности

Вы можете выбрать один из приведенных ниже уровней мощности.

Уровень мощности	Выходная мощность
ВЫСОКИЙ	850 Вт
ПОДОГРЕВ	700 Вт
СРЕДНИЙ ВЫСОКИЙ	600 Вт
СРЕДНИЙ	450 Вт
СРЕДНИЙ НИЗКИЙ	300 Вт
РАЗМОРОЗКА (👤👤)	180 Вт
НИЗКИЙ / ТЕПЛАЯ ПИЩА	100 Вт



Если вы выберете более высокий уровень мощности, то время приготовления должно быть уменьшено.



Если вы выберете более низкий уровень мощности, то время приготовления должно быть увеличено.

Остановка приготовления пищи

Вы можете остановить приготовление в любое время для того, чтобы проконтролировать пищу в процессе приготовления.

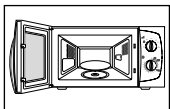

1. Чтобы остановить приготовление временно: Откройте дверцу.
Результат: Приготовление пищи останавливается. Чтобы возобновить приготовление, закройте дверцу.

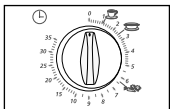

2. Чтобы остановить приготовление полностью: Установите ручку **ТАЙМЕРА** в положение "0".

Корректировка времени приготовления

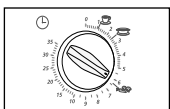

Откорректируйте остающееся время приготовления поворотом ручки **ТАЙМЕРА**.

Разморозка продуктов в ручном режиме

Режим разморозки позволяет вам размораживать мясо, птицу и рыбу. Сначала поместите замороженные продукты в центр вращающегося подноса и закройте дверцу.

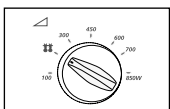

1. Установите ручку **РЕГУЛИРОВКИ МОЩНОСТИ ПРИГОТОВЛЕНИЯ** на уровень мощности 180 Вт. (☼☼)

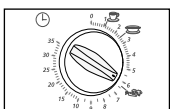

2. С помощью ручки **ТАЙМЕРА** установите время, необходимое для разморозки.
Результат: Разморозка начинается.

Используйте только посуду и принадлежности, безопасные для приготовления пищи в микроволновой печи.

Использование режима мгновенного разогрева пищи

Сначала поместите пищу в центр вращающегося подноса и закройте дверцу.

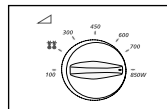

1. Установите ручку **РЕГУЛИРОВКИ МОЩНОСТИ ПРИГОТОВЛЕНИЯ** на максимальное положение.

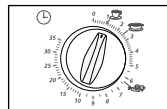

2. Установите ручку **ТАЙМЕРА** на режим Мгновенного Разогрева. (напитки или суп / соус, свежие овощи).

Используйте только посуду и принадлежности, безопасные для приготовления пищи в микроволновой печи.

Параметры режима мгновенного разогрева

Ниже приведены некоторые советы и рекомендации по использованию режима Мгновенного Разогрева.

Символ	Тип блюда	Размер порции	Время приготовления	Время отстоя
	Напитки	150 мл	1 мин. 5 сек.	1-2 мин.
	Суп / Соус (охлажденное)	200-250 мл	2 мин. 30 сек.	2-3 мин.
	Свежие овощи	300-350 г	6 мин. 20 сек.	3 мин.

Руководство по выбору посуды

В процессе приготовления пищи в микроволновой печи, микроволны должны проникать в пищу, при этом используемая посуда не должна их отражать или поглощать.

Следовательно, вы должны соблюдать особую тщательность при выборе посуды для микроволновой печи. Если посуда имеет маркировку "Безопасна для микроволновой печи", то вам не о чем беспокоиться.

Вследующей таблице перечислены различные типы кухонных принадлежностей и даны конкретные рекомендации по возможности их использования в микроволновой печи.

Кухонные принадлежности	Безопасны для микроволновой печи	Комментарии
Алюминиевая фольга	✓ X	Может использоваться в небольших количествах для защиты отдельных участков пищи от подгорания. Может возникнуть электрическая дуга, если фольга расположена слишком близко к стенке печи или если используется слишком много фольги.
Блюдо для подрумянивания	✓	Не разогревайте предварительно более восьми минут.
Фарфор и глиняные изделия	✓	Фарфор, керамика, керамика с глазурью и китайский фарфор обычно подходят, если на них нет металлической отделки.
Одноразовые пластиковые корытца	✓	Некоторые замороженные продукты упаковываются в такие пластиковые корытца.
Упаковка пищи быстрого приготовления		
<ul style="list-style-type: none"> Полистироловые стаканчики и контейнеры 	✓	Могут быть использованы для подогрева пищи. Перегрев может привести к оплавлению полистирола.
<ul style="list-style-type: none"> Бумажные пакеты или газеты 	X	Могут загореться.
<ul style="list-style-type: none"> Переработанная бумага или металлическая отделка 	X	Может вызвать электрическую дугу.
Стеклоянная утварь		
<ul style="list-style-type: none"> Посуда из закаленного стекла 	✓	Может использоваться, если не имеет металлической отделки.
<ul style="list-style-type: none"> Тонкая стеклянная посуда 	✓	Может использоваться для разогрева пищи или жидкостей. Тонкое стекло может разбиться или лопнуть при резком нагревании.
<ul style="list-style-type: none"> Стеклоянные банки 	✓	Надо снять крышку. Пригодны только для разогрева.

Металл		
<ul style="list-style-type: none"> Блюда Перекрыченные проволоки для завязки пакетов 	X X	Могут вызвать электрическую дугу или возгорание.
Бумага		
<ul style="list-style-type: none"> Тарелки, чашки, салфетки и кухонная бумага Переработанная из вторсырья бумага 	✓ X	Для кратковременного приготовления и разогрева. Также для поглощения избыточной влаги. Может вызвать электрическую дугу
Пластик		
<ul style="list-style-type: none"> Контейнеры Покрывающая пленка Пакеты для заморозки 	✓ ✓ ✓ X	Особенно, если это жароустойчивый термопластик. Некоторые другие пластики могут покоробиться или обесцветиться от высокой температуры. Не используйте меламиновый пластик. Может быть использована для удержания влаги. Не должна прикасаться к пище. Будьте осторожны, снимая пленку, так как горячий пар вырвется наружу. Только если их можно кипятить или если они пригодны для использования в печи. Не должны быть закупорены герметично. В случае необходимости проколите их вилкой.
Парафинированная или жиронепроницаемая бумага	✓	Может быть использована для удержания влаги и предупреждения разбрызгивания.

- ✓ : Рекомендуется
 ✓ X : Использовать с осторожностью
 X : Использование небезопасно

Чистка вашей микроволновой печи

Следующие части вашей микроволновой печи подлежат регулярной чистке для предотвращения накопления жирной грязи и частиц пищи:

- Внутренние и наружные поверхности
- Дверца и уплотнители дверцы
- Вращающийся поднос и роликовая подставка

☞ **ВСЕГДА** поддерживайте в чистоте уплотнители дверцы и следите за тем, чтобы дверца надежно закрывалась.

☞ Печь должна содержаться в чистоте, наличие грязи может привести к повреждению ее поверхности, что, в свою очередь, может привести к возникновению опасной ситуации.

1. Чистите внешние поверхности мягкой тряпкой и мыльной, теплой водой. Смойте мыло и вытрите насухо.
2. Удалите намыленной тряпкой все брызги и пятна на внутренних поверхностях или на роликовой подставке. Смойте мыло и протрите насухо.
3. Чтобы отмочить засохшие частицы пищи и удалить запахи, поместите чашку разбавленного лимонного сока на вращающийся поднос и нагревайте ее в течение десяти минут на максимальном уровне мощности.
4. Мойте по мере необходимости вращающийся поднос (можно в посудомоечной машине).

☞ **НЕ** допускайте попадания воды в вентиляционные отверстия. **НИКОГДА** не используйте абразивные материалы и химические растворители. При очистке уплотнителей дверцы особое внимание уделите тому, чтобы частицы пищи на них:

- Не накапливались
- Не мешали нормальному закрытию дверцы.

Подлежит использованию по назначению
в нормальных условиях
Рекомендуемый период : 7 лет

Технические характеристики

Фирма SAMSUNG постоянно стремится улучшать свои изделия. Поэтому как технические характеристики, так и эта Инструкция для пользователя могут изменяться без предварительного уведомления.

Модель	M181DNR
Источник электропитания	230 В ~ 50 Гц
Потребляемая мощность Микроволновая печь	1250 Вт
Выходная мощность	100 Вт / 850 Вт (стандарт IEC-705)
Рабочая частота	2450 МГц
Магнетрон	OM75P(31)
Способ охлаждения	Охлаждающий электрический вентилятор
Размеры (Ш x В x Г) Габаритные Внутренняя камера печи	489 x 275 x 393 мм 330 x 211 x 329 мм
Объем камеры	23 литров
Масса Нетто	Приблизительно 13,5 кг

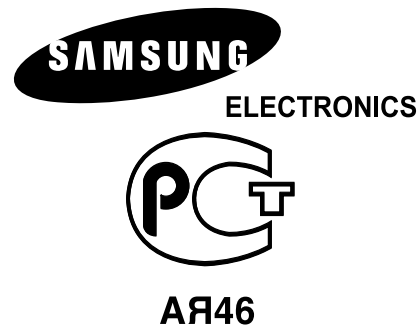

АЯ46

- Сертификат : **РОСС КР.АЯ46.В63627**

- Дата выпуска : **29, 07, 2006**

ИЗГОТОВЛЕНО В МАЛАЙЗИИ
ИЗГОТОВИТЕЛЬ : САМСУНГ
ТОВАР СЕРТИФИЦИРОВАН ФИРМОЙ РОСТЕСТ-МОСКВА
АДРЕС ИЗГОТОВИТЕЛЯ :
Самсунг Электроникс (М)
Сдн.Бхд.(СЕМА),Лот 2,Лебух 2,Норд Кланг
Стрейтс,Эриа 21,Индастриал Парк,42000 Порт
Кланг,Селангор,Малайзия.