

SAMSUNG

МИКРОКОМПОНЕНТНАЯ АУДИО СИСТЕМА ВОСПРОИЗВЕДЕНИЕ ДИСКОВ CD-R/RW MM-J4

Инструкция для пользователя



Предупреждения по технике безопасности

ЛАЗЕРНОЕ ИЗДЕЛИЕ КЛАССА 1



ПРЕДУПРЕЖДЕНИЕ
ОПАСНОСТЬ ПОРАЖЕНИЯ
ЭЛЕКТРИЧЕСКИМ ТОКОМ.
НЕ ОТКРЫВАТЬ!



ПРЕДОСТЕРЕЖЕНИЕ:

ВО ИЗБЕЖАНИЕ ПОРАЖЕНИЯ ЭЛЕКТРИЧЕСКИМ ТОКОМ, НЕ СНИМАЙТЕ ЗАДНЮЮ КРЫШКУ. ВНУТРИ НЕТ ДЕТАЛЕЙ, ОБСЛУЖИВАЕМЫХ ПОЛЬЗОВАТЕЛЕМ. ДЛЯ ТЕХНИЧЕСКОГО ОБСЛУЖИВАНИЯ ОБРАЩАЙТЕСЬ К КВАЛИФИЦИРОВАННОМУ СПЕЦИАЛИСТУ.

ЛАЗЕРНОЕ ИЗДЕЛИЕ КЛАССА 1

Этот проигрыватель компакт дисков классифицирован как ЛАЗЕРНОЕ ИЗДЕЛИЕ КЛАССА 1.

Использование органов управления, регулировки или выполнение процедур, не описанных в данной Инструкции, может привести к опасному облучению лазером.

ПРЕДУПРЕЖДЕНИЕ - НЕВИДИМОЕ ЛАЗЕРНОЕ ИЗЛУЧЕНИЕ. ПРИ СНЯТИИ КОЖУХА И ОТКЛЮЧЕНИИ БЛОКИРОВОЧНЫХ КОНТАКТОВ ИЗБЕГАЙТЕ ПОПАДАНИЯ ПОД ЛУЧ ЛАЗЕРА.

ПРЕДУПРЕЖДЕНИЕ: ВО ИЗБЕЖАНИЕ ВОЗГОРАНИЯ ИЛИ ПОРАЖЕНИЯ ЭЛЕКТРИЧЕСКИМ ТОКОМ, НЕ ДОПУСКАЙТЕ ПОПАДАНИЯ ДАННОГО ИЗДЕЛИЯ ПОД ДОЖДЬ ИЛИ В УСЛОВИЯ ВЫСОКОЙ ВЛАЖНОСТИ.

ОСТОРОЖНО: ВО ИЗБЕЖАНИЕ ПОРАЖЕНИЯ ЭЛЕКТРИЧЕСКИМ ТОКОМ, ПОЛНОСТЬЮ ВСТАВЛЯЙТЕ ВИЛКУ В РОЗЕТКУ ТАК, ЧТОБЫ ШИРОКАЯ ПЛАСТИНА ШТЕПСЕЛЬНОЙ ВИЛКИ СОВПАЛА С ШИРОКИМ ОТВЕРСТИЕМ РОЗЕТКИ.



Этот символ указывает, что внутри данного изделия имеются детали, находящиеся под опасным напряжением, которое может привести к поражению электрическим током.



Этот символ указывает, что в документации на изделие имеется важная инструкция по его использованию или обслуживанию.

Благодарим вас за приобретение этой микрокомпонентной системы компании Samsung.

Пожалуйста, найдите время для того, чтобы прочесть данную Инструкцию, поскольку она позволит вам легко настроить вашу систему и полностью использовать все ее возможности.

◆ Предупреждения по технике безопасности	2
◆ Установка вашей микрокомпонентной системы	
■ Вид передней панели	4
■ Пульт дистанционного управления	5
■ Вид задней панели	6
■ Где устанавливать вашу микрокомпонентную систему	7
■ Подсоединение вашей системы к сети переменного тока	7
■ Установка батарей в пульт дистанционного управления	7
■ Подсоединение к внешнему источнику сигнала	8
■ Подсоединение громкоговорителей	8
■ Подсоединение AM (СВ)/ ДВ антенны	9
■ Подсоединение FM антенны	9
■ Подсоединение КВ антенны (не во всех моделях)	9
■ Установка часов	10
◆ Проигрыватель компакт-дисков	
■ Воспроизведение компакт-диска	10
■ Выбор дорожки	10
■ Поиск определенного музыкального фрагмента на компакт-диске	10
■ Функция воспроизведения в случайном порядке	10
■ Повтор компакт-диска	11
■ Повтор фрагмента между точками А и В	11
■ Программирование порядка воспроизведения	11
■ О воспроизведении дисков CD-R/RW	11
■ Контроль или изменение порядка воспроизведения	12
■ Функция пропуска 10 дорожек за один раз	12
◆ Тюнер	
■ Поиск радиостанций и запоминание настройки на них в памяти системы	12
■ Выбор запомненной радиостанции	13
■ Улучшение качества приема	13
◆ Кассетная дека	
■ Прослушивание кассеты	14
■ Запись компакт-диска	14
■ Запись передачи радиостанции	14
■ Выбор режима воспроизведения кассеты	15
■ Счетчик ленты	15
◆ Другие функции	
■ Функция таймера	16
■ Отмена действия таймера	16
■ Функция Power Sound	17
■ Эквалайзер/ Функция S. Bass (Усиление низких частот)	17
■ Таймер "Сон"	18
■ Временное отключение звука (MUTE)	18
■ Подсоединение наушников	18
■ Функция микрофона (не во всех моделях)	18
◆ Рекомендации по использованию	
■ Меры предосторожности	19
■ Уход за вашей микрокомпонентной системой	19
■ Как обращаться с компакт-дисками	20
■ Как обращаться с аудиокассетами	20
■ Прежде чем обращаться в центр послепродажного обслуживания	20
■ Технические характеристики	21

Символы



Нажать



Толкнуть



Важно



Примечание

Вид передней панели

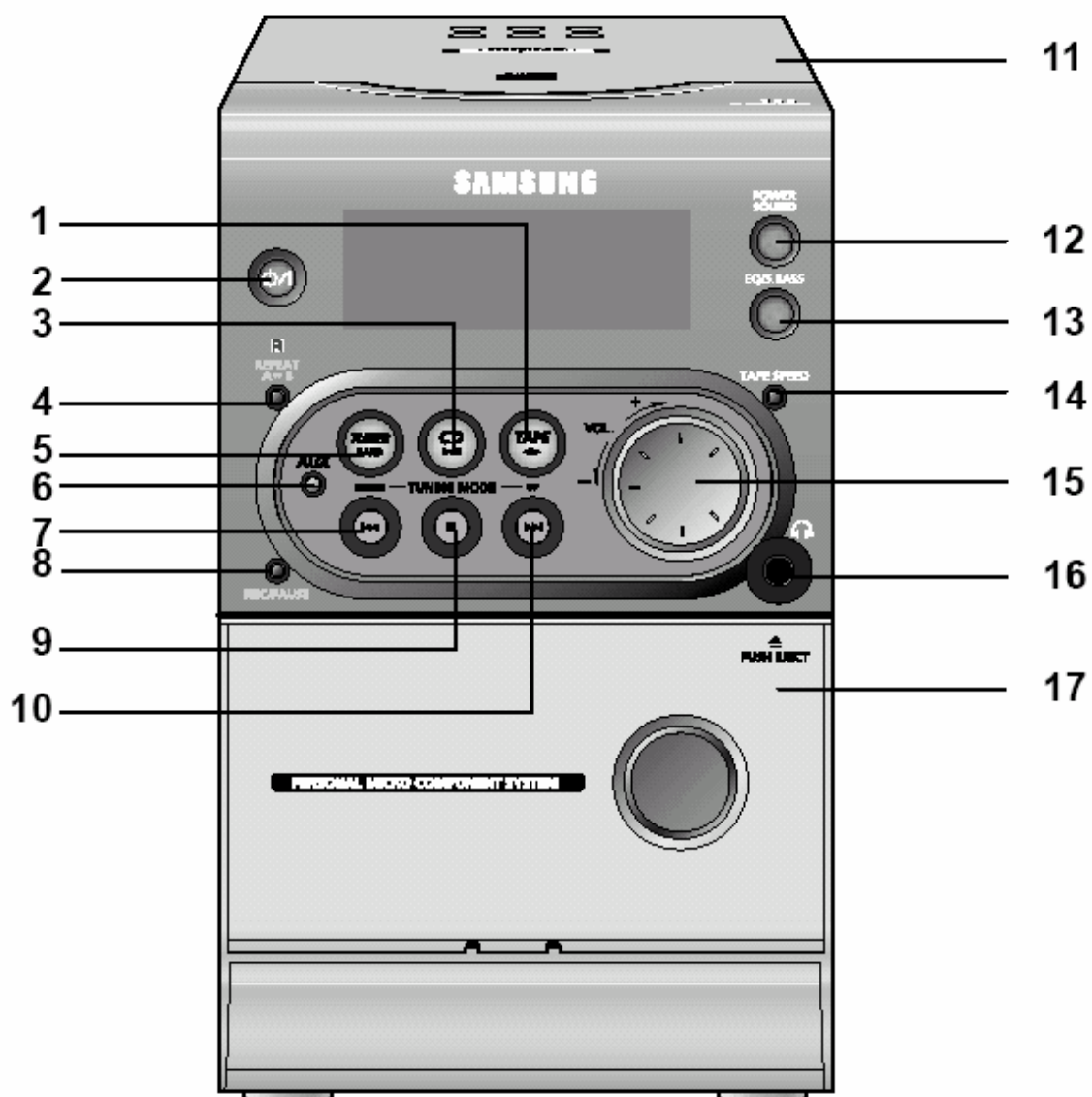

- | | |
|--|--|
| 1. КНОПКА "ВОСПРОИЗВЕДЕНИЕ" КАССЕТЫ | 10. КНОПКА ПЕРЕМОТКИ ВПЕРЕД |
| 2. КНОПКА ГОТОВНОСТЬ/ ВКЛЮЧЕНИЕ | 11. "НАЖМИТЕ, ЧТОБЫ ОТКРЫТЬ" (ОТКРЫТИЕ/ ЗАКРЫТИЕ ДВЕРЦЫ ОТСЕКА ДЛЯ КОМПАКТ-ДИСКОВ) |
| 3. КНОПКА "ВОСПРОИЗВЕДЕНИЕ/ПАУЗА" КОМПАКТ-ДИСКА | 12. КНОПКА СИСТЕМЫ POWER SOUND |
| 4. КНОПКА "ПОВТОР A↔B" ДЛЯ КОМПАКТ-ДИСКА ИЛИ КАССЕТЫ | 13. ЭКВАЛАЙЗЕР/СИСТЕМА SUPER BASS |
| 5. КНОПКА TUNER/BAND (ТЮНЕР/ДИАПАЗОН) | 14. КНОПКА "TAPE SPEED" (СКОРОСТЬ ЛЕНТЫ) |
| 6. КНОПКА AUX (ДОПОЛНИТЕЛЬНЫЙ ВХОД) | 15. РЕГУЛЯТОР ГРОМКОСТИ |
| 7. КНОПКА ПЕРЕМОТКИ НАЗАД | 16. ГНЕЗДО ДЛЯ НАУШНИКОВ |
| 8. КНОПКА ЗАПИСЬ/ПАУЗА | 17. "НАЖМИТЕ, ЧТОБЫ ОТКРЫТЬ" (ОТКРЫТИЕ/ ЗАКРЫТИЕ ДВЕРЦЫ ОТСЕКА ДЛЯ КАССЕТЫ) |
| 9. КНОПКА "СТОП/РЕЖИМ НАСТРОЙКИ НА РАДИОСТАНЦИИ" | |

Пульт дистанционного управления

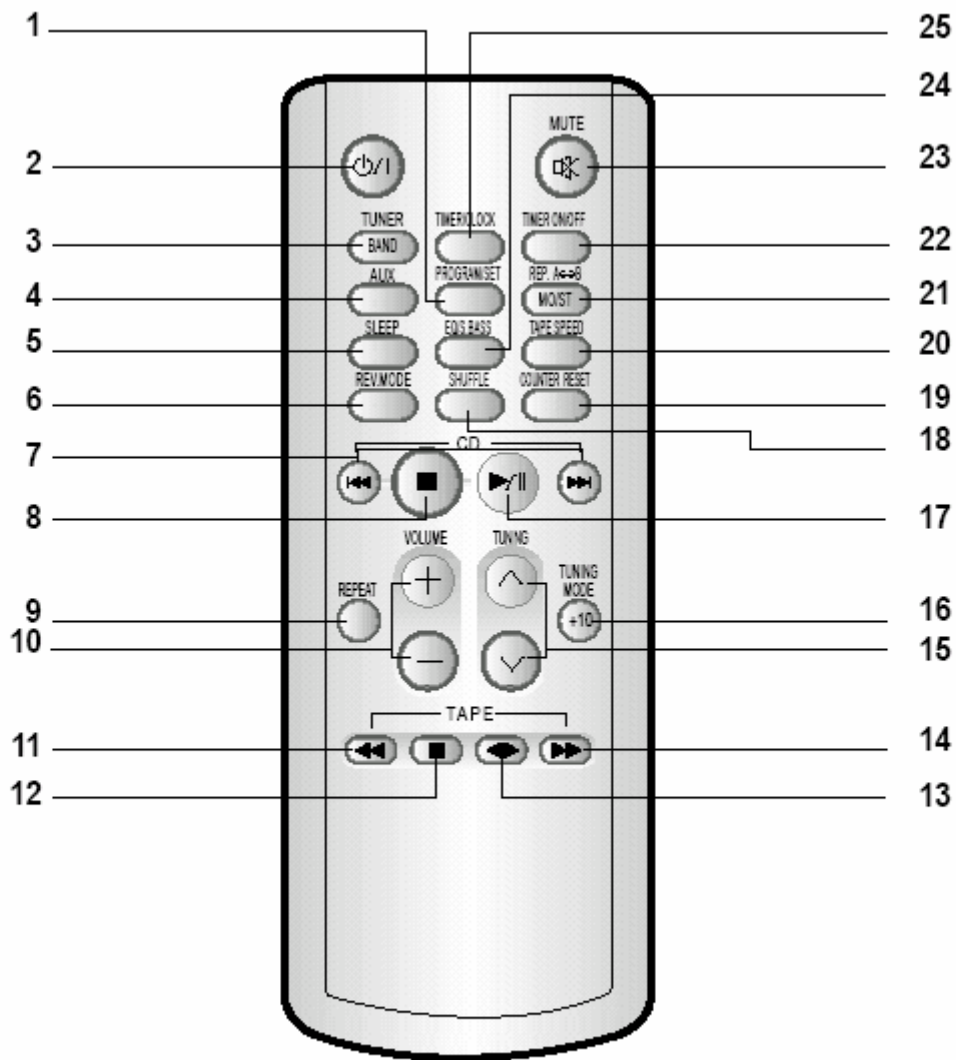

- | | |
|---|---|
| 1. ПРОГРАММА/ УСТАНОВКА | 14. ПЕРЕМОТКА КАСЕТЫ ВПЕРЕД |
| 2. КНОПКА ГОТОВНОСТЬ/ ВКЛЮЧЕНИЕ | 15. НАСТРОЙКА ВВЕРХ ИЛИ ВНИЗ ПО ДИАПАЗОНУ |
| 3. КНОПКА TUNER/BAND (ТЮНЕР/ДИАПАЗОН) | 16. КНОПКА "РЕЖИМ НАСТРОЙКИ НА РАДИОСТАНЦИИ"/ "+10" ДЛЯ КОМПАКТ-ДИСКА |
| 4. КНОПКА AUX (ДОПОЛНИТЕЛЬНЫЙ ВХОД) | 17. КНОПКА "ВОСПРОИЗВЕДЕНИЕ/ПАУЗА" КОМПАКТ-ДИСКА |
| 5. КНОПКА ТАЙМЕРА "СОН" | 18. КНОПКА "ВОСПРОИЗВЕДЕНИЕ В СЛУЧАЙНОМ ПОРЯДКЕ" |
| 6. КНОПКА "РЕЖИМ РЕВЕРСА" | 19. СБРОС СЧЕТЧИКА ЛЕНТЫ |
| 7. КНОПКА "ПРОПУСК ИЛИ ПОИСК" ДЛЯ КОМПАКТ-ДИСКА | 20. КНОПКА TAPE SPEED (СКОРОСТЬ ЛЕНТЫ) |
| 8. КНОПКА "СТОП" КОМПАКТ-ДИСКА | 21. КНОПКА "ПОВТОР А-В"/ "FM МОНО/ СТЕРЕО" |
| 9. КНОПКА "ПОВТОР КОМПАКТ-ДИСКА" | 22. ВКЛЮЧЕНИЕ/ ВЫКЛЮЧЕНИЕ ТАЙМЕРА |
| 10. КНОПКИ РЕГУЛИРОВКИ ГРОМКОСТИ | 23. КНОПКА ВРЕМЕННОГО ОТКЛЮЧЕНИЯ ЗВУКА |
| 11. ПЕРЕМОТКА КАСЕТЫ НАЗАД | 24. КНОПКА "ЭКВАЛАЙЗЕР/СИСТЕМА SUPER BASS" |
| 12. КНОПКА "СТОП" КАСЕТЫ | 25. КНОПКА "ТАЙМЕР/ ЧАСЫ" |
| 13. КНОПКА "ВОСПРОИЗВЕДЕНИЕ" КАСЕТЫ | |

Вид задней панели

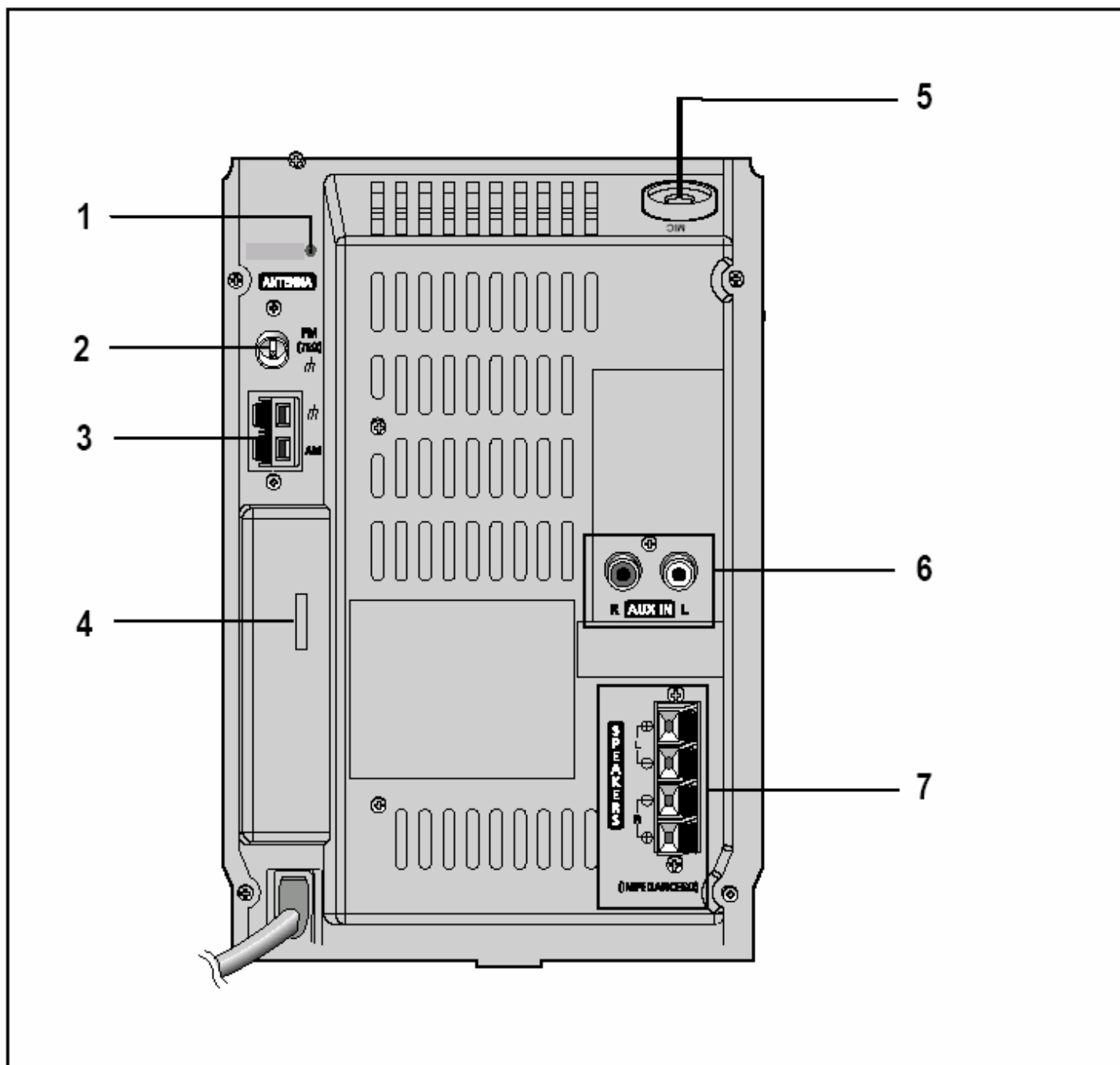

1. Гнездо для подсоединения КВ антенны (не во всех моделях)
2. Разъем для подсоединения FM антенны
3. Клеммы для подсоединения AM антенны
4. Переключатель напряжения (не во всех моделях)
5. Гнездо для микрофона (не во всех моделях)
6. Дополнительный вход
7. Клеммы для подсоединения громкоговорителей

Где устанавливать вашу микрокомпонентную систему

Чтобы полностью использовать преимущества вашей новой микрокомпонентной системы, при ее установке и подключении выполняйте следующие инструкции.

- ◆ Устанавливайте систему на плоскую устойчивую поверхность.
- ◆ Никогда не ставьте эту систему на ковер.
- ◆ Никогда не устанавливайте эту систему вне помещения.
- ◆ Для целей вентиляции, обеспечьте расстояние приблизительно 15 сантиметров от боковых стенок и задней стенки системы до других предметов.
- ◆ Убедитесь в том, что имеется достаточно места для того, чтобы можно было легко открывать отсек для компакт-диска.
- ◆ Разместите акустические системы на разумном расстоянии от обеих боковых стенок системы для обеспечения хорошего стереофонического звучания.
- ◆ Направьте акустические системы на зону прослушивания.
- ◆ Чтобы получить оптимальное звучание, расположите обе акустические системы на одинаковой высоте от уровня пола.



Установка батарей в пульт дистанционного управления

Устанавливайте или заменяйте батареи в пульте дистанционного управления, когда вы:

- ◆ Только что купили эту микрокомпонентную систему
- ◆ Обнаружили, что пульт дистанционного управления перестал нормально работать

* При замене батарей используйте комплект из новых батарей, никогда не используйте совместно щелочные (Alkaline) и марганцевые батареи.

- 1 Поместите большой палец на место на крышке отсека для батарей, помеченное символом  (на нижней поверхности пульта) и сдвиньте крышку в направлении, указанном стрелкой.
- 2 Установите две батареи типа AAA, LR03 или эквивалентные, обращая внимание на соблюдение полярности:
 - ◆ "+" на батарее совместите с меткой "+" на пульте
 - ◆ "-" на батарее совместите с меткой "-" на пульте
- 3 Возвратите крышку на место, сдвинув ее назад по направляющим, пока она не встанет на место со щелчком.

â Если вы не собираетесь пользоваться пультом дистанционного управления длительное время, извлеките из него батареи во избежание коррозии.

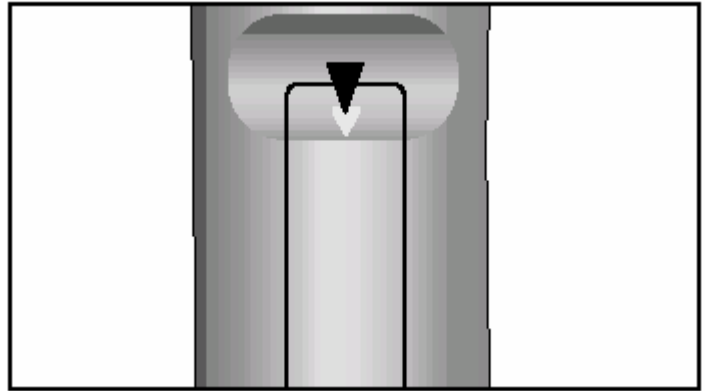

Подсоединение вашей системы к сети переменного тока

Вилка сетевого шнура должна подсоединяться к подходящей розетке сети переменного тока.

* Прежде чем подсоединить вашу систему к сети переменного тока, вы должны проверить напряжение сети.

- 1 Проверьте положение переключателя напряжения на задней панели системы (НЕ ВО ВСЕХ МОДЕЛЯХ).
- 2 Вставьте вилку сетевого шнура в подходящую сетевую розетку.
- 3 Нажмите кнопку **Standby/On** (Готовность/ Включение), чтобы включить вашу микрокомпонентную систему.

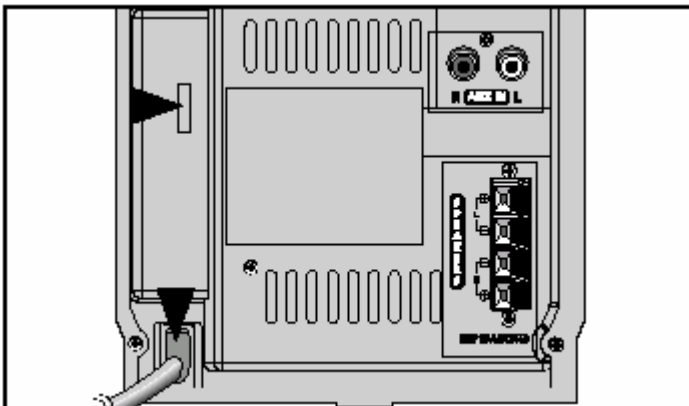

Подсоединение к внешнему источнику сигнала

Имеющийся в системе дополнительный вход может быть использован для того, чтобы воспользоваться преимуществами качества звука, обеспечиваемого вашей микрокомпонентной системой, при прослушивании сигнала от других источников сигнала.

- Примеры:
- ◆ Телевизор
 - ◆ Проигрыватель видеодисков
 - ◆ Видеомагнитофон системы HI-FI stereo

â Чтобы можно было подключить внешний источник звука, у него должен иметься аудио выход. Кроме того, вам потребуется соединительный кабель с разъемами типа RCA ("тюльпан").

- 1 Установите систему в режим готовности и отсоедините ее и внешний источник сигнала от сети переменного тока.
- 2 Подсоедините кабель для аудио сигнала к гнездам, расположенным на задней панели микрокомпонентной системы.

Подсоедините... К гнезду, маркированному...

Красный штепсель..... R (правый канал)

Белый штепсель..... L (левый канал)

â Для получения оптимального качества звучания не меняйте местами правый и левый каналы.

- 3 Вновь подсоедините систему к сети и нажмите кнопку **Готовность/ Включение** (⏻/⏻), чтобы включить ее.
- 4 Выберите вход от внешнего источника сигнала, нажав кнопку **AUX** (Дополнительный вход).
Результат: Дисплей показывает сообщение **AUX**.
- 5 Включите внешний источник сигнала.
- 6 Установите нужные значения громкости и баланса высоких и низких частот с помощью:
 - ◆ Регулятора громкости
 - ◆ Эквалайзера

Пример: Вы можете смотреть фильм, используя преимущества стереозвучания, как если бы вы были в кинотеатре (при условии, что оригинальная звуковая дорожка записана в режиме стерео).

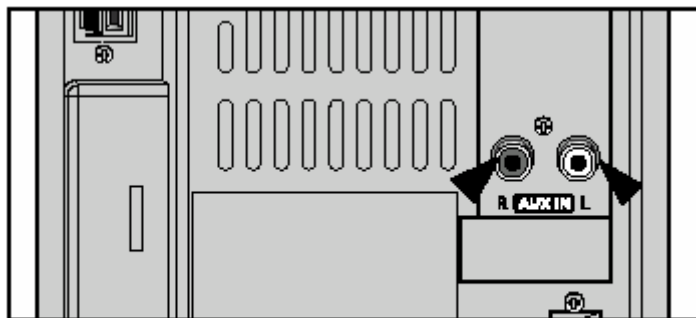

Подсоединение громкоговорителей

Клеммы для подключения громкоговорителей расположены на задней панели вашей системы (с красными и черными язычками).

На корпусе системы имеются четыре клеммы:

- ◆ Две для левого громкоговорителя (помечены буквой L)
 - ◆ Две для правого громкоговорителя (помечены буквой R)
- Чтобы получить нормальное качество звучания, соедините:**
- ◆ Красный провод с клеммой "+"
 - ◆ Черный провод с клеммой "-"

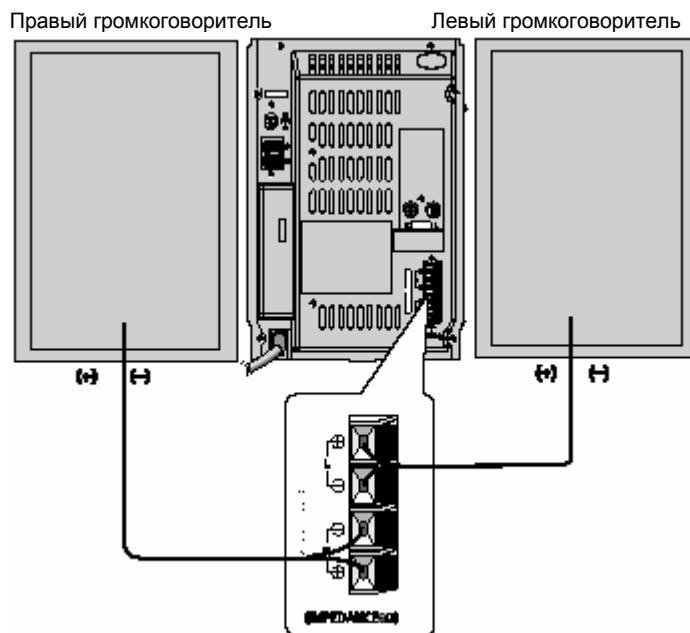

Указания по установке громкоговорителей

- ◆ Установка вблизи от нагревательных приборов, под прямыми солнечными лучами или в местах с высокой влажностью может ухудшить эксплуатационные характеристики громкоговорителей.
- ◆ Не вешайте громкоговорители на стену, не устанавливайте их на вершину стойки, или на иную неустойчивую поверхность во избежание падения громкоговорителей, которое может привести к травме или их повреждению.
- ◆ Не устанавливайте громкоговорители вблизи от телевизора или монитора компьютера. При установке громкоговорителя рядом с телевизором или монитором компьютера изображение на экране может ухудшиться.

Подсоединение AM (СВ)/ ДВ антенны

AM антенна (для приема радиостанций в диапазонах длинных и средних волн) может быть:

- ◆ Поставлена на устойчивую поверхность.
- ◆ Прикреплена к стене (вы должны сначала снять подставку антенны).

Гнезда для подключения антенны расположены на задней панели системы и маркированы надписью **AM**.

- * Во избежание паразитного шума удостоверьтесь в том, что провода от акустических систем не проложены рядом с проводами от антенны. Всегда держите их друг от друга на расстоянии не менее 5 см.

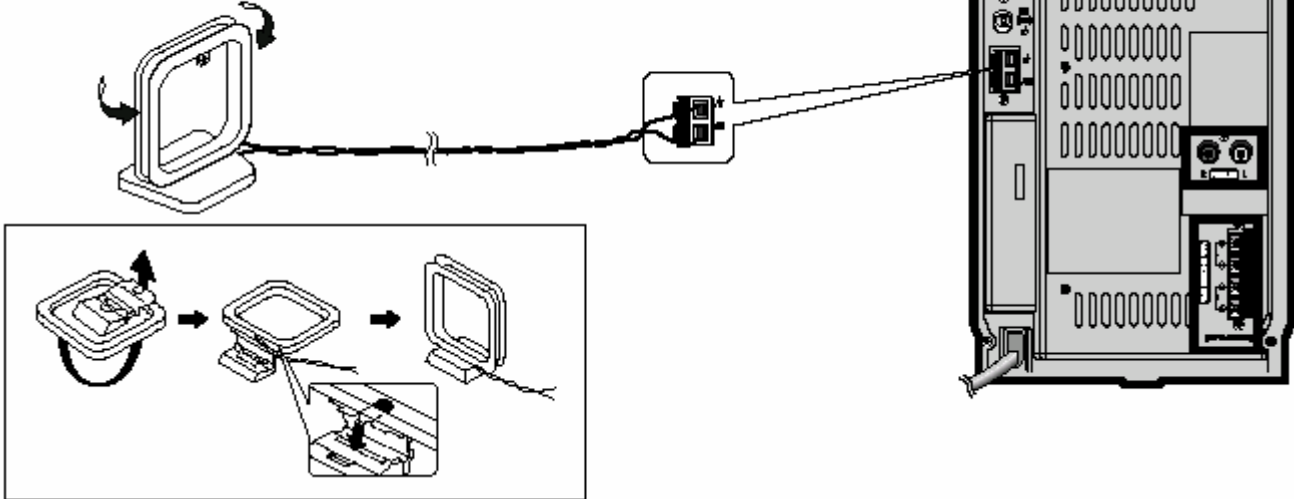

Подсоединение FM антенны

Как подсоединить антенну **КОАКСИАЛЬНОГО ТИПА**

- ◆ Подсоедините 75Ω антенну к клеммам для FM антенны.
- ◆ Вставьте штексель FM антенны, входящей в комплект системы, в коаксиальное гнездо (75Ω), маркированное **FM** на задней панели системы.
- ◆ Следуйте инструкциям, приведенным на **стр. 12**, чтобы настроиться на радиостанцию и определить наилучшую ориентацию антенны.
- ◆ При плохом качестве приема вам может потребоваться установить наружную антенну. Чтобы сделать это, подсоедините наружную FM антенну к гнезду для FM антенны на задней панели системы с помощью 75Ω коаксиального кабеля (приобретается отдельно).

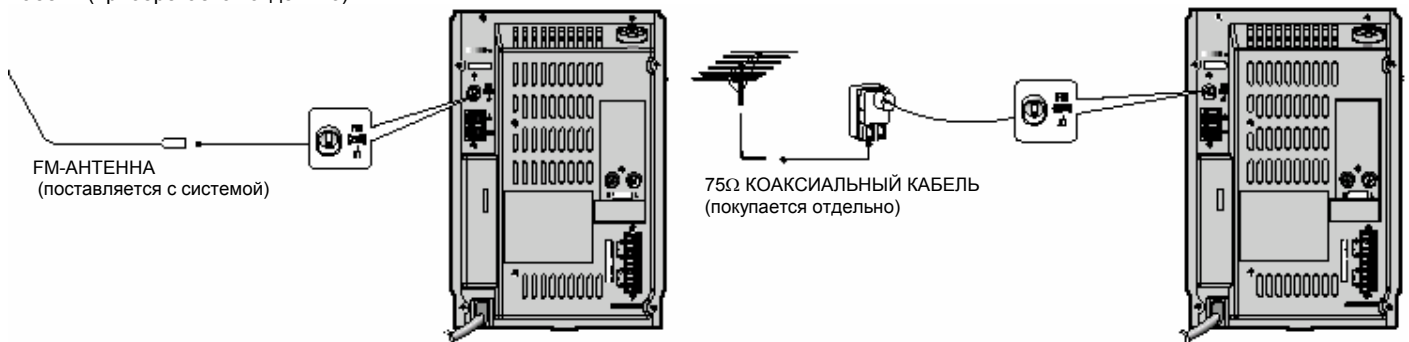

Подсоединение КВ-антенны (не во всех моделях)

Как подсоединить антенну **ПРОВОЛОЧНОГО ТИПА.**

- ◆ Растяните КВ антенну и прикрепите ее концы к стене в положении, обеспечивающем наилучшее качество приема.
- ◆ Если качество приема плохое (например, при слишком большом удалении от передатчика радиостанции или при блокировании радиоволн стенами здания), установите наружную антенну.

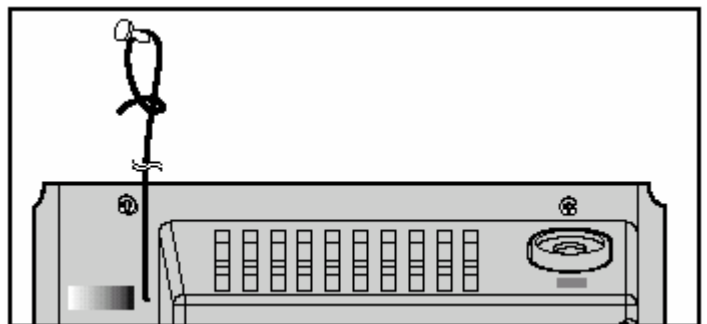

Установка часов

В вашей системе имеются встроенные часы, которые позволяют вам автоматически включать и выключать систему. Вы должны установить часы:

- ◆ Когда вы только что приобрели микрокомпонентную систему
- ◆ После сбоя питания в сети переменного тока
- ◆ После того, как вы отсоединяли систему от сетевой розетки
- * ◆ При выполнении каждого шага у вас имеется несколько секунд для установки требующихся значений. Если вы превысите это время, вам придется начать всю процедуру заново.

- 1 Включите систему нажатием кнопки **Готовность/ Включение** (⏻/⏻).
- 2 Дважды нажмите кнопку **TIMER/CLOCK** (Таймер/ Часы).
Результат: Появляется сообщение **CLOCK** (Часы).
- 3 Нажмите кнопку **PROGRAM/SET** (Программа/ Установка).
Результат: Цифры часов на дисплее мигают.
- 4

Чтобы...	Нажмите кнопку...
Перевести часы назад	▼
Перевести часы вперед	▲
- 5 Когда дисплей покажет правильный час, нажмите кнопку **PROGRAM/SET**.
Результат: Цифры минут на дисплее мигают.
- 6

Чтобы...	Нажмите кнопку...
Перевести минуты назад	▼
Перевести минуты вперед	▲
- 7 Когда часы начнут показывать точное время, нажмите кнопку **PROGRAM/SET**.
Результат: Часы начинают идти и показывают время, даже когда система находится в режиме готовности (Standby).

- â ◆ Вы можете вывести на дисплей текущее время даже тогда, когда вы пользуетесь другой функцией системы, один раз нажав кнопку **TIMER/CLOCK**.

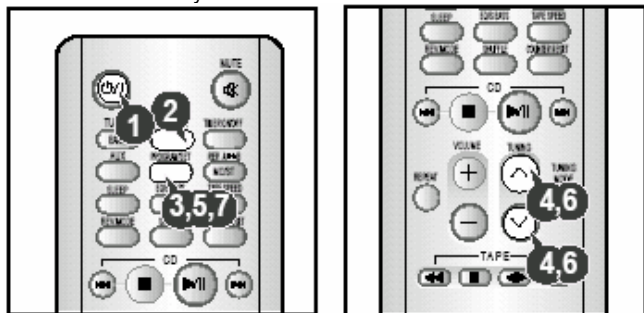

Воспроизведение компакт-диска

- * Не пользуйтесь компакт-дисками неправильной формы, например, в форме сердца или восьмиугольника. Это может повредить систему.

- 1 Выберите функцию CD (Компакт-диск), нажав кнопку **CD** (>||) (Воспроизведение/Пауза компакт-диска) на передней панели системы.
- 2 Откройте отсек для компакт-дисков, нажав на верхнюю крышку системы в том месте, где написано **PUSH OPEN** (Нажмите, чтобы открыть) (▲).
Результат: Отсек для компакт-диска открывается.
- 3 Установите ваш диск в отсек так, чтобы сторона диска с этикеткой была направлена вверх.
- 4 Закройте отсек для компакт-диска.
Результат: На дисплее появляется количество дорожек и общее время воспроизведения компакт-диска.
- 5 Нажмите кнопку **CD** (>||), чтобы начать воспроизведение.
- 6 Отрегулируйте громкость следующим образом.
 - ◆ Нажимайте кнопки **VOLUME** (Громкость) + и – на пульте дистанционного управления или поворачивайте ручку регулятора громкости **VOL.** +, – на корпусе системы.
- 7 Чтобы временно приостановить воспроизведение, нажмите кнопку **CD** (>||).

â Чтобы возобновить воспроизведение диска, вновь нажмите кнопку **CD** (>||).
- 8 Чтобы остановить воспроизведение диска, нажмите кнопку **Стоп** (■).

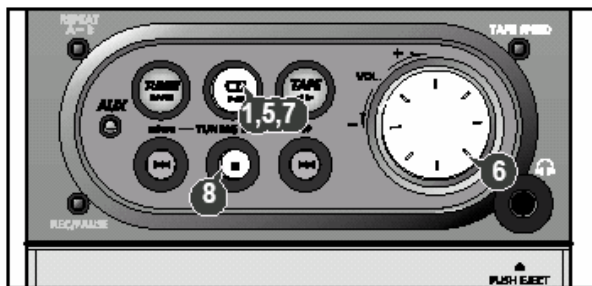

Выбор дорожки на компакт-диске

Вы можете выбрать на компакт-диске дорожку (музыкальное произведение), которую желаете слушать, либо когда проигрыватель компакт-дисков остановлен, либо во время воспроизведения диска.

Чтобы начать воспроизведение от начала... Нажмите кнопку...

- Следующей дорожки>>| один раз
Текущей дорожки|<< один раз
Предыдущей дорожки|<< два раза
Дорожки по вашему выбору|<< или >>| нужное число раз

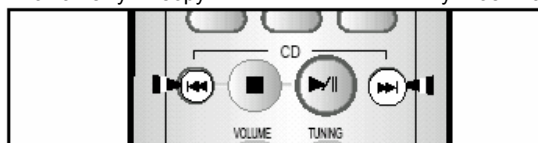

Поиск определенного музыкального фрагмента на компакт-диске

Во время прослушивания компакт-диска вы можете быстро найти нужный музыкальный фрагмент на дорожке.

Чтобы найти на дорожке нужный фрагмент... Нажмите и удерживайте ...

- Ближе к ее концу Кнопку >>| в течение, по крайней мере, одной секунды
Ближе к ее началу Кнопку |<< в течение, по крайней мере, одной секунды

- â Прежде, чем пользоваться этой функцией, рекомендуется уменьшить громкость звука.



Воспроизведение в случайном порядке

Вы можете каждый раз прослушивать имеющиеся на компакт-диске дорожки в другом порядке, так как разные дорожки будут выбираться автоматически в случайной последовательности.

- 1 Нажмите кнопку **SHUFFLE** (Воспроизведение в случайном порядке).
Результат: На дисплее появляется индикатор SHUFFLE, все дорожки воспроизводятся в случайном порядке. На дисплее показываются как номер дорожки, так и время ее воспроизведения.
 - 2 При воспроизведении диска в случайном порядке вы можете:
 - ◆ Перейти к следующей дорожке (выбираемой случайно), нажав кнопку |<< или >>|.
 - ◆ Быстро найти нужное место на текущей дорожке, нажав кнопку |<< или >>| и удерживая ее более одной секунды.
 - 3 По окончании прослушивания диска в случайном порядке, нажмите кнопку **■** (Стоп) или нажмите кнопку **SHUFFLE** еще раз.
- â При воспроизведении компакт-диска в случайном порядке функция повтора компакт-диска не работает.



Повтор компакт-диска

Вы можете повторять неопределенно долго:

- ◆ Конкретную дорожку на компакт-диске
- ◆ Все дорожки, имеющиеся на компакт-диске

- 1 Чтобы повторять... Нажмите кнопку **REPEAT** (Повтор)...
Текущую дорожкуОдин раз (Дисплей покажет сообщение неопределенно долго **REPEAT 1** (повтор 1 дорожки))
ДискДважды (Дисплей покажет сообщение **REPEAT ALL** (повтор всех дорожек))
- 2 Чтобы остановить повтор компакт-диска, нажмите кнопку **REPEAT** в третий раз.
Результат: Дисплей больше не показывает сообщение **REPEAT**, повторное воспроизведение отменяется.



Функция повтора между точками А и В

Когда вы выбираете функцию повтора компакт-диска (кассеты) между точками А и В, выбранные вами при прослушивании фрагменты повторяются 3 раза.

- 1 Нажмите кнопку **CD** (>||) (Воспроизведение/Пауза компакт-диска) или кнопку **TAPE** (Кассета).
Результат: Начинается воспроизведение компакт-диска или кассеты.
- 2 Нажмите кнопку **REPEAT A↔B** (Повтор A↔B).
Результат: На дисплее появляется сообщение **START** (Начало).
◆ На дисплее начинает мигать индикатор A↔
◆ Запоминается момент времени A
- 3 Нажмите кнопку **REPEAT A↔B**.
Результат: На дисплее появляется сообщение **END** (Конец).
◆ Запоминается момент времени В
◆ Выбранный вами фрагмент повторяется 3 раза.
- 4 Когда вы захотите закончить воспроизведение в режиме повтора, нажмите кнопку **REPEAT A↔B**.

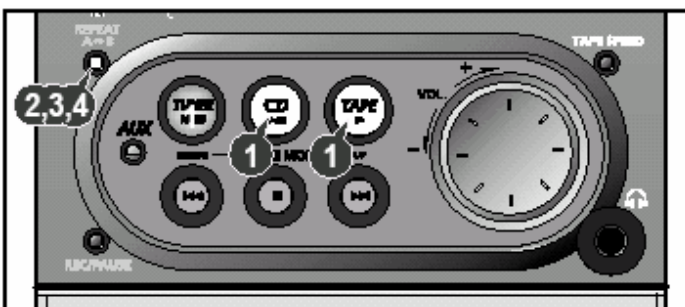

Программирование порядка воспроизведения

Вы можете выбрать для себя:

- ◆ Порядок, в котором вы будете слушать дорожки на диске
 - ◆ Дорожки, которые вы не хотите слушать
- Ⓜ Эта функция может использоваться совместно с функцией Repeat (Повтор).

- 1 Если нужно, остановите проигрыватель нажатием кнопки **Стоп** (n).
- 2 Нажмите кнопку **PROGRAM/SET** (Программа/ Установка).
Результат: На дисплее появляется следующая информация:
- 3 Выберите требующуюся дорожку нажатием кнопок ПРОПУСК:
◆ >>I, чтобы перемещаться через дорожки вперед
◆ I<<, чтобы перемещаться через дорожки назад
- 4 Нажмите кнопку **PROGRAM/SET**, чтобы подтвердить выбор.
Результат: На дисплее появляется следующая информация:
- 5 Для выбора других дорожек повторяйте Шаги 3 и 4.
Ⓜ Вы можете запрограммировать воспроизведение до 24 дорожек.
- 6 Закончив программирование порядка воспроизведения, нажмите кнопку **CD** (>||), чтобы начать прослушивать выбранные дорожки в порядке, в котором они были запрограммированы.
- 7 Чтобы отменить выбор дорожек, дважды нажмите кнопку **Стоп** (n) во время воспроизведения.

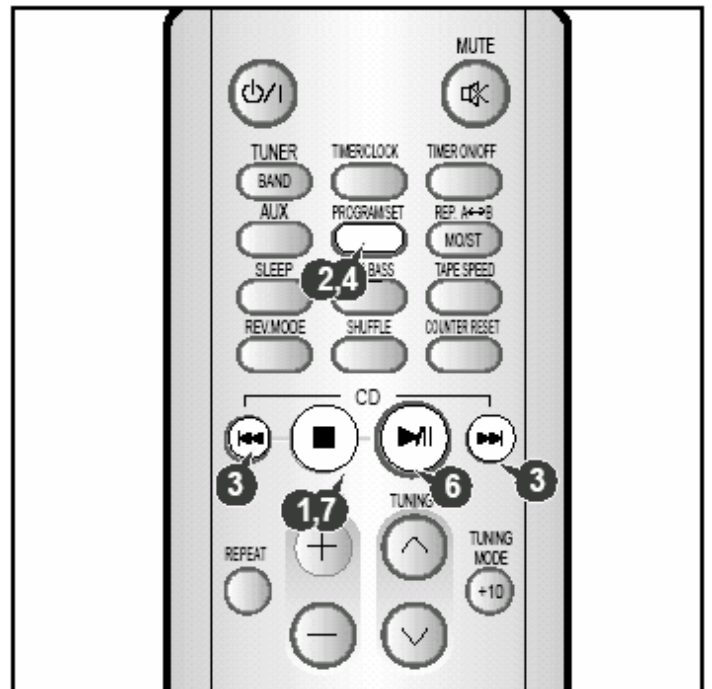

О воспроизведении дисков CD-R/RW

- ◆ Диски типа CD-R (с однократной записью) и CD-RW (перезаписываемые), записываемые пользователем в формате музыкальных аудио компакт-дисков, могут воспроизводиться только в случае, если они уже записаны "окончательно" (однако возможность их воспроизведения данным проигрывателем зависит от их характеристик или условий выполнения записи).
- ◆ Из-за того, что отражательная способность дисков CD-RW меньше, чем отражательная способность обычных компакт-дисков, для считывания информации о содержимом таких дисков может потребоваться больше времени.

Контроль или изменение порядка воспроизведения

Вы можете в любое время проконтролировать или изменить установленный порядок воспроизведения.

* Вы должны были запрограммировать хотя бы одну дорожку.

- 1 Если вы уже начали прослушивать выбранные дорожки, один раз нажмите кнопку **Стоп** (■).
- 2 Дважды нажмите кнопку **PROGRAM/SET** (Программа/Установка).
 â При каждом нажатии кнопки **PROGRAM/SET** на дисплее появляется номер следующей запрограммированной дорожки.
- 3 Нажмите кнопку **PROGRAM/SET** один или несколько раз, пока на дисплее не появится номер дорожки которую вы хотите заменить.

TRACK MAIN
CH01 01

- 4 Нажмите кнопку **I<<** или **>>I** для выбора новой дорожки.
- 5 Нажмите кнопку **PROGRAM/SET**.

- 6 Нажмите кнопку **CD** (>||), чтобы начать прослушивать выбранные дорожки.

Результат: Воспроизводится первая выбранная вами дорожка.

â Вы можете изменить порядок воспроизведения одной или нескольких дорожек



Функция пропуска 10 дорожек за один раз

При воспроизведении компакт-диска кратковременно нажмите кнопку "+10". Начнется воспроизведение дорожки с ближайшим номером, кратным 10.

Пример: Если во время воспроизведения дорожки 5 вы хотите выбрать дорожку с номером 13, один раз нажмите кнопку "+10", а затем три раза – кнопку ">>I".

5 → 10 → 11 → 12 → 13



Поиск радиостанций и запоминание настройки на них в памяти системы

Вы можете хранить в памяти системы настройку на:

- ◆ 15 радиостанций в диапазоне FM (в зависимости от модели)
- ◆ 15 AM радиостанций (в зависимости от модели)
- ◆ 15 радиостанций в диапазоне FM (в зависимости от модели)
- ◆ 8 радиостанций в диапазоне MW (CB) (в зависимости от модели)
- ◆ 7 радиостанций в диапазоне LW (ДВ) (в зависимости от модели)
- ◆ 15 радиостанций в диапазоне FM (в зависимости от модели)
- ◆ 5 радиостанций в диапазоне MW (CB) (в зависимости от модели)
- ◆ 5 радиостанций в диапазоне SW1 (KB1) (в зависимости от модели)
- ◆ 5 радиостанций в диапазоне SW2 (KB2) (в зависимости от модели)

- 1 Включите систему нажатием кнопки **Готовность/ Включение** (⏻/I).

- 2 Выберите функцию тюнера нажатием кнопки **TUNER /BAND** (Диапазон тюнера) на передней панели.

- 3 Выберите нужный диапазон частот, вновь нажимая кнопку **TUNER/ BAND**.

Результат: На дисплее появляется название соответствующего диапазона:

- ◆ FM Частотная модуляция
- ◆ AM (MW) Средние волны
- ◆ LW (Опция) Длинные волны
- ◆ SW1, SW2 (Опция) Короткие волны

- 4 Для поиска радиостанции... Нажмите кнопку **TUNING MODE** (Режим настройки)...

Вручную..... Один или несколько раз, пока дисплей не покажет сообщение **MANUAL** (Ручная настройка)

Автоматически..... Один или несколько раз, пока дисплей не покажет сообщение **AUTO** (Автоматическая настройка)

- 5 Выберите станцию, настройку на которую вы хотите сохранить в памяти, нажимая кнопки **I<<** или **>>I** на передней панели системы соответственно для уменьшения или увеличения частоты.

◆ Чтобы при поиске в ручном режиме быстрее менялась частота, нажмите и удерживайте кнопку **I<<** или **>>I** на передней панели.

◆ Во время автоматического поиска тюнер может остановиться на частоте, на которой нет радиостанции. Если это случится, используйте режим ручного поиска.

- 6 Отрегулируйте громкость следующим образом

◆ Поверните ручку VOL +, - (Громкость) на передней панели или

◆ Нажимайте кнопки **VOLUME +** или **-** на пульте дистанционного управления.

- 7 Выберите для диапазона FM режим "Сtereo" или "Моно", нажимая кнопку **MO/ST** (Моно/Сtereo) на пульте дистанционного управления.

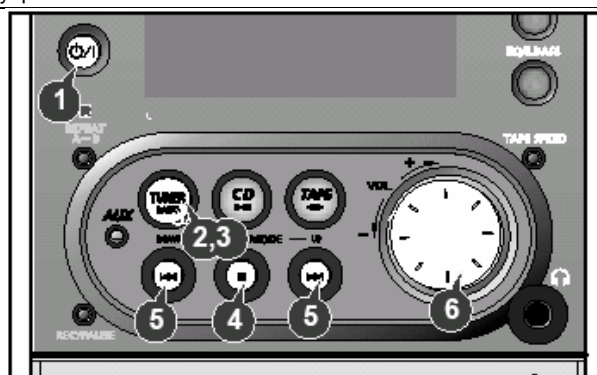

Поиск радиостанций и запоминание настройки на них в памяти системы (продолжение)

- 8** Если вы не хотите сохранить настройку на найденную станцию, вернитесь к Шагу 4 для поиска другой станции. В противном случае:
- Нажмите кнопку **PROGRAM/SET** (Программа/Установка).
Результат: В течение нескольких секунд дисплей показывает номер программы.
 - Нажатием кнопок **TUNING** (Настройка) ∇ или \wedge присвойте запомненной станции номер между 1 и 15.
 - Нажмите кнопку **PROGRAM/SET**, чтобы сохранить настройку на радиостанцию.
Результат: Дисплей больше не показывает номер программы, настройка на станцию сохранена.
- 9** Для сохранения в памяти настройки на любые другие требующиеся станции, повторите Шаги с 3 по 6.
- â** Функция PROGRAM может быть использована, чтобы назначить новую радиостанцию существующему номеру программы.

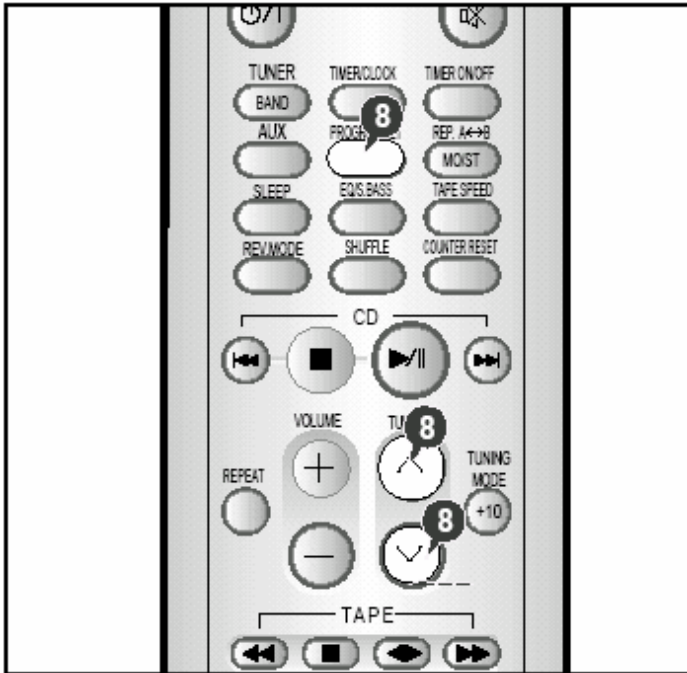

Выбор запомненной станции

Вы можете настроиться на радиостанцию, работающую на занесенной в память системы частоте, следующим образом:

- Включите систему нажатием кнопки **Готовность/ Включение** (I/O).
- Выберите функцию тюнера нажатием кнопки **TUNER /BAND** (Диапазон тюнера) на передней панели.
- Выберите нужный диапазон частот нажатием кнопки **TUNER / BAND**.
- Выберите радиостанцию следующим образом:

Чтобы слушать...	Нажимайте...
Станцию, настройка на которую занесена в память системы	<ol style="list-style-type: none"> Кнопку TUNING MODE (Режим настройки), пока дисплей не покажет сообщение "PRESET" (Настроенная станция). Кнопки TUNING ∇ и \wedge для выбора нужной станции.

- â** Для выхода из режима настройки на запомненные станции нажмите кнопку **TUNING MODE** еще раз.

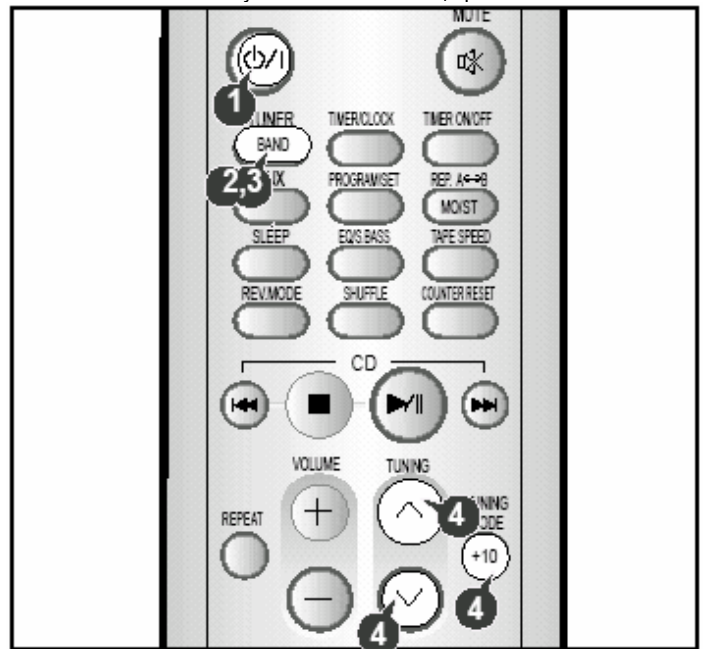

Улучшение качества приема

Вы можете улучшить качество приема радиостанций при помощи:

- ♦ Вращения FM или AM (CB) антенны.
- ♦ Проверки качества приема при различной ориентации FM или AM (MW) антенн перед закреплением их на постоянное место.

- â** Если качество приема конкретной станции в диапазоне FM плохое, нажмите кнопку **MO/ST** (Моно/Стерео) для переключения из режима "Стерео" в режим "Моно". Это улучшит качество звука.

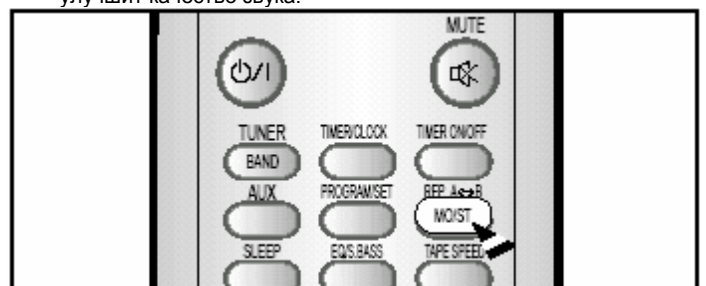

Прослушивание кассеты

- 1 Включите систему нажатием кнопки **Готовность/ Включение** (⏻/ I).
- 2 Выберите функцию прослушивания кассеты нажатием кнопки **TAPE** (Кассета) на передней панели системы.
- 3 Откройте кассетную деку, нажав угол крышки деки в том месте, где написано **PUSH EJECT** (Нажмите, чтобы открыть), пока не услышите щелчок, а затем отпустив крышку.
- 4 Вставьте в деку кассету с записью так, чтобы открытый край кассеты был направлен вниз.
- 5 Закройте деку, нажимая на крышку до тех пор, пока она не встанет на место со щелчком.
- 6 Нажмите кнопку **TAPE** (<>) (Воспроизведение кассеты).

Чтобы прослушать...	Нажмите кнопку...
Сторону А.....	TAPE (<>) один раз
Сторону В.....	TAPE (<>) два раза

Результат: Начинается воспроизведение кассеты

- 7 Чтобы отрегулировать скорость движения ленты при воспроизведении кассеты, нажимайте кнопку **TAPE SPEED** (Скорость ленты). При нажатиях кнопки скорость будет меняться следующим образом:

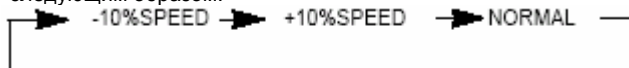

(-10% СКОРОСТИ → + 10% СКОРОСТИ → НОРМАЛЬНАЯ СКОРОСТЬ)

- 8 Когда кассета остановлена, при необходимости выберите одно из следующих действий:

Чтобы... **Нажмите кнопку...**

Перемотать ленту назад..... I << / <<<

Перемотать ленту вперед..... >> I / >>>

Ⓐ Когда будет достигнут конец или начало кассеты, перемотка автоматически остановится.

- 9 Для окончания воспроизведения или поиска нажмите кнопку **Стоп** (■).

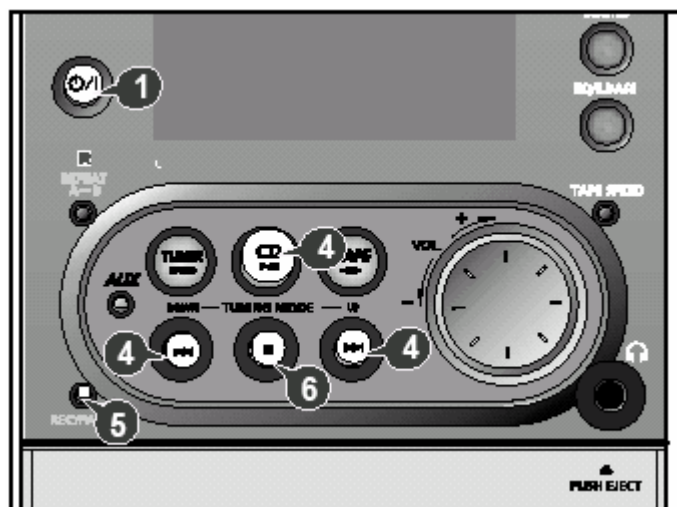

Запись передачи радиостанции

Вы можете записать выбранную вами передачу радиостанции.

- ♦ Вам не требуется регулировать громкость, так как она не влияет на запись.

- 1 Включите питание системы нажатием кнопки **Готовность/ Включение** (⏻/ I).
- 2 Установите в деку кассету без записи.
- 3 Выберите функцию **TUNER** (Тюнер), нажав кнопку **TUNER/ BAND** (Диапазон тюнера).
- 4 Выберите радиостанцию, передачу которой вы желаете записать, нажимая кнопки I << / >> I на передней панели или кнопки ∨ / ∧ на пульте дистанционного управления.
- 5 Нажмите кнопку **REC/PAUSE** (Запись/Пауза)
Результат: На дисплее появляется сообщение **REC** (Запись), начинается запись.
- 6 Для прекращения записи нажмите кнопку **Стоп** (■).

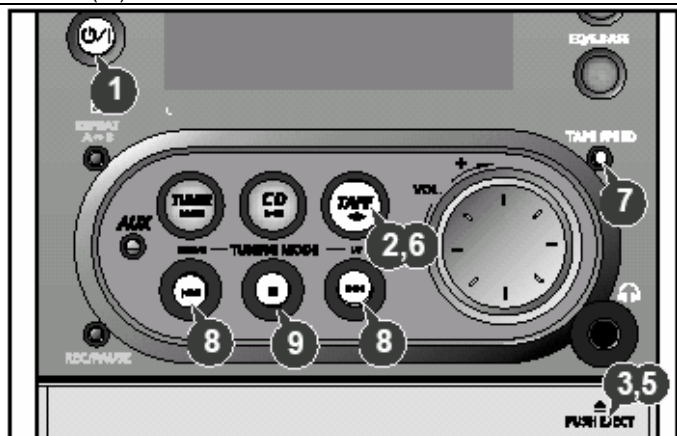

Запись компакт-диска

Прямая запись

Режим прямой записи позволяет вам начать запись с любой дорожки на компакт-диске.

- ♦ Вам не требуется регулировать громкость, так как она не влияет на запись.

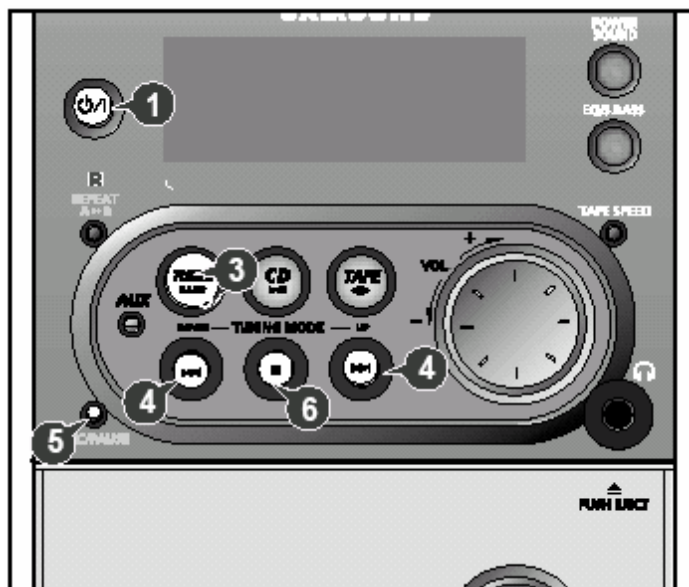

- 1 Включите питание системы нажатием кнопки **Готовность/ Включение** (⏻/ I).
- 2 Установите кассету без записи в кассетную деку.
- 3 Загрузите компакт-диск.
- 4 Нажмите кнопку **CD** (>||).
- ♦ С помощью кнопок выбора дорожки компакт-диска (I <<, >> I) выберите нужную дорожку.
- 5 Нажмите кнопку **REC/PAUSE** (Запись/Пауза).
Результат: Начинается запись.
- 6 Для прекращения записи нажмите кнопку **СТОП** (■).



Выбор режима воспроизведения кассеты

Ваша микрокомпонентная система имеет три режима воспроизведения, которые позволяют вам автоматически прослушивать обе стороны кассеты.

Нажимайте кнопку **REV. MODE** (Режим реверса), пока дисплей не покажет символ нужного вам режима.

Когда дисплей показывает...	Микрокомпонентная система воспроизводит...
	Одну сторону выбранной кассеты и затем останавливается
	Одну сторону кассеты. Другую сторону кассеты и затем останавливается.
	Обе стороны кассеты неопределенно долго, пока вы не нажмете кнопку Стоп.



Счетчик ленты

При воспроизведении кассеты на дисплее появляется счетчик ленты, что позволяет вам отметить его показания в начале каждой записи и, таким образом, начать воспроизведение кассеты с той записи, которую вы хотите прослушать.

 Счетчик ленты появляется на дисплее только во время воспроизведения кассеты.

Перед началом записи кассеты, для которой вы хотите отметить показания счетчика в начале каждой записи, установите счетчик на ноль нажатием кнопки **COUNTER RESET** (Сброс счетчика ленты).

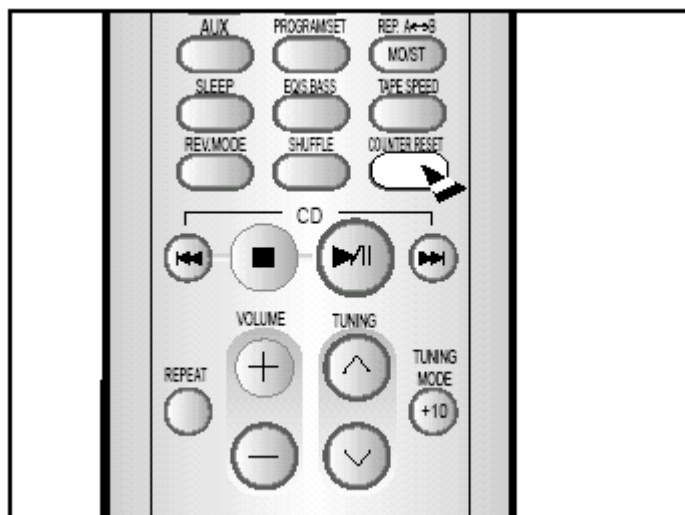

Функция таймера

Имеющийся в системе таймер позволяет вам включать или выключать систему в выбранное вами время.

Пример: Вы хотите, чтобы вас каждое утро будила музыка.

- â** Если вы больше не хотите, чтобы система автоматически включалась и выключалась, вы должны отключить таймер.
- * **♦** Прежде чем запрограммировать таймер, убедитесь в том, что часы системы показывают точное время.
- ♦** Для выполнения каждого шага в вашем распоряжении имеется несколько секунд. Если вы превысите это время, вам придется начинать все сначала.
-
- 1** Включите питание системы нажатием кнопки **Готовности/ Включение** (⏻/⏻).
 - 2** Нажимайте кнопку **Timer/Clock** (Таймер/ Часы), пока дисплей не покажет сообщение **⌚ TIMER** (Таймер).
 - 3** Нажмите кнопку **PROGRAM/SET** (Программа/ Установка).
Результат: В течение нескольких секунд дисплей показывает сообщение **ON TIME** (Время включения), после чего показывается уже установленное время включения системы; вы можете устанавливать новое время включения системы.
 - 4** Установите время включения по таймеру.
 - а** Установите значение часов нажатием кнопки **∨** или **∧**.
 - б** Нажмите кнопку **PROGRAM/SET**.
Результат: Цифры минут начинают мигать.
 - в** Установите значение минут нажатием кнопки **∨** или **∧**.
 - г** Нажмите кнопку **PROGRAM/SET**.
Результат: В течение нескольких секунд дисплей показывает сообщение **OFF TIME** (Время выключения), после чего показывается уже установленное время выключения системы; вы можете устанавливать новое время выключения системы.
 - 5** Установите время выключения по таймеру.
 - а** Установите значение часов нажатием кнопки **∨** или **∧**.
 - б** Нажмите кнопку **PROGRAM/SET**.
Результат: Цифры минут начинают мигать.
 - в** Установите значение минут нажатием кнопки **∨** или **∧**.
 - г** Нажмите кнопку **PROGRAM/SET**.
Результат: Дисплей показывает сообщение **VOL 10** (Громкость 10), где 10 соответствует уже установленному уровню громкости.
 - 6** Нажатием кнопки **∨** или **∧** отрегулируйте громкость и нажмите кнопку **PROGRAM/SET**.
Результат: Дисплей показывает сообщение, предлагающее выбрать источник музыки.
 - 7** Нажатием кнопки **∨** или **∧** выберите источник музыки, который будет работать при включении системы.
-
- Если вы выбрали...** **Вы должны также....**
- TAPE (кассета).....Установить в деку кассету с записью.
- TUNER (радио)Нажатием кнопки **∨** или **∧** выбрать диапазон FM или AM (СВ/ДВ)
Нажать кнопку **PROGRAM/SET**
Выбрать предварительно настроенную радиостанцию нажатием кнопок **∨** или **∧**.
- CD (компакт-диск).....Загрузить компакт-диск.
- 8** Нажмите кнопку **PROGRAM/SET**, чтобы подтвердить сделанную установку таймера.
 - 9** Нажатием кнопки **Готовность/ Включение** переведите систему в режим готовности.
Результат: Вверху справа от показаний времени на дисплее появляется символ **⌚**, означающий, что таймер установлен. Система автоматически включится и выключится в заданное время.
-
- â** Если время включения и выключения по таймеру совпадает, на дисплее появляется слово **ERROR** (Ошибка).
- â** При выполнении Шагов 4, 5, 6, 7, вместо кнопок **∨** / **∧** на пульте дистанционного управления, вы можете использовать кнопки **||<<** / **>>|** на передней панели системы.

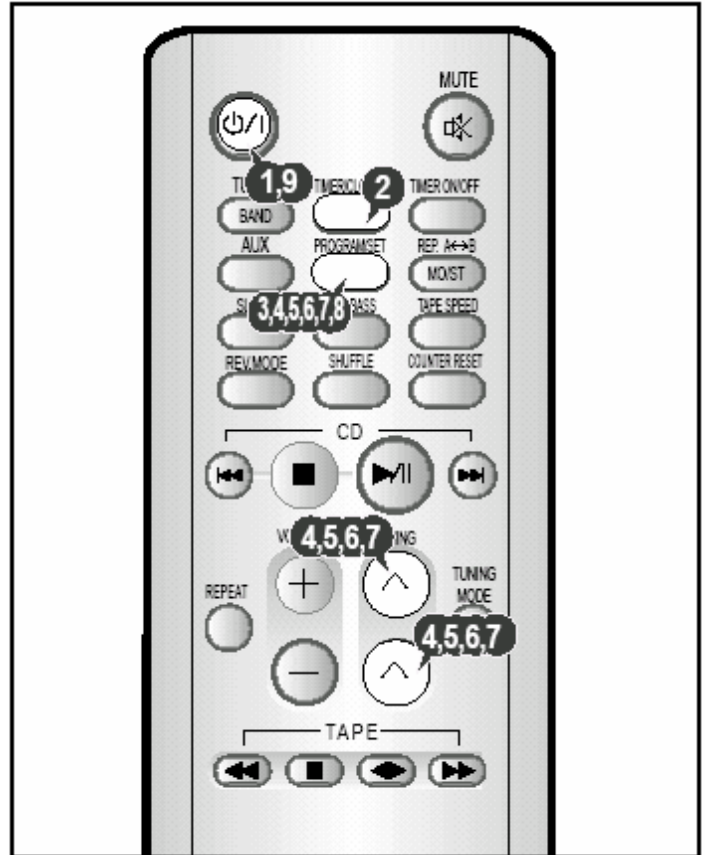

Отмена действия таймера

После того, как вы установили таймер, он начинает работать автоматически, на что указывает индикатор таймера на дисплее. Если вы больше не хотите пользоваться таймером, вы должны отключить его.

- â** Вы можете отключить таймер в любое время (вне зависимости от того, включена ли система или она находится в режиме готовности).

Чтобы...	Нажмите кнопку TIMER ON/OFF (Включение/ Выключение таймера)...
Отключить таймер	Один раз.
Вновь включить таймер.....	Два раза.

Результат: Символ **⌚** больше не показывается.

Результат: На дисплее вновь появляется символ **⌚**.

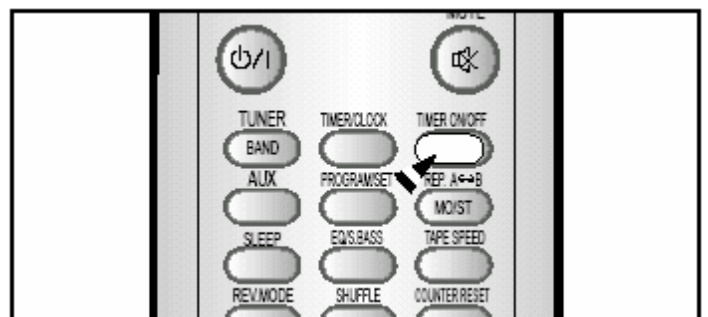

Функция Power Sound

Эта система снабжена функцией **POWER SOUND** (Мощный звук), которая усиливает звук низких и высоких частот в два раза с тем, чтобы вы могли наслаждаться мощным и реалистичным объемным звучанием.

- Нажмите кнопку **POWER SOUND** на передней панели.
Результат:
 - На дисплее на несколько секунд появляется сообщение **P.SOUND**.
 - Вы слышите более мощный и насыщенный звук.
- Для отмены этой функции снова нажмите кнопку **POWER SOUND**.
Результат:
 - На дисплее на несколько секунд появляется сообщение **OFF** (Выкл.).



Функция Эквалайзер/ S. Bass

Ваша микрокомпонентная система оборудована системой усиления низких частот **S. Bass** и эквалайзером с предустановленными настройками, который позволяет вам выбрать наиболее подходящий баланс высоких и низких частот, соответствующий музыке, которую вы слушаете. Этими функциями управляют при помощи кнопки **EQ/S.BASS**. Эти функции делают звучание более мощным и естественным.

Нажимайте кнопку **EQ/S.BASS** на передней панели или кнопку **EQ/S.BASS** на пульте дистанционного управления, пока не выберете требующийся вариант.

Чтобы получить ...	Выберите ...
Обычный баланс частот (линейный)	PASS
Баланс, подходящий для поп-музыки	POP
Баланс, подходящий для рок-музыки	ROCK
Баланс, подходящий для классической музыки	CLASSIC
Баланс с включением системы S.Bass	S.BASS

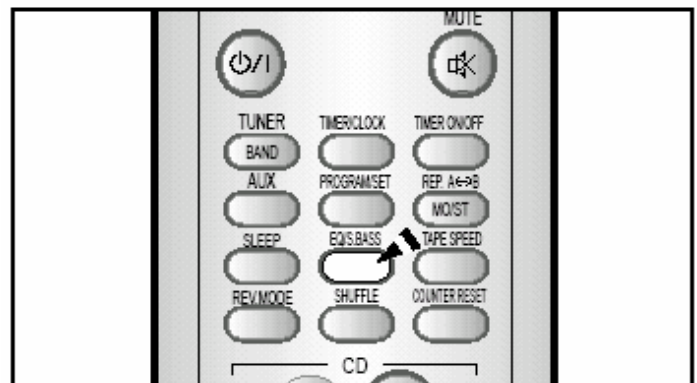

Таймер "Сон"

Вы можете установить систему на автоматическое выключение.

Пример: Вы хотите заснуть, слушая музыку.

- 1 Нажмите кнопку **SLEEP** (Сон) на пульте дистанционного управления.

Результат: Дисплей показывает следующее сообщение:

90 MIN SLEEP

(выключение через 90 минут).

- 2 Нажмите кнопку **SLEEP** один или несколько раз, чтобы указать, как долго система должна продолжать работать до того, как она автоматически выключится.

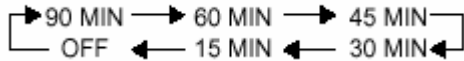

â В любое время вы можете:

- ♦ Проверить время, оставшееся до выключения системы, нажатием кнопки **SLEEP**.
- ♦ Изменить оставшееся время, повторив Шаги 1 и 2.

- 3 Чтобы отменить функцию автоматического выключения, нажмите кнопку **SLEEP** один или несколько раз, пока дисплей не покажет сообщение **OFF** (Выключено) и не исчезнет слово **SLEEP**.



Временное отключение звука (MUTE)

Вы можете временно отключить звук на вашей системе.

Пример: Вы хотите ответить на телефонный звонок.

- 1 Нажмите кнопку **MUTE** (Временное отключение звука).
- 2 Чтобы вновь включить звук (с той же громкостью, что была раньше), вновь нажмите кнопку **MUTE** или кнопки **VOLUME +/-** (Громкость).

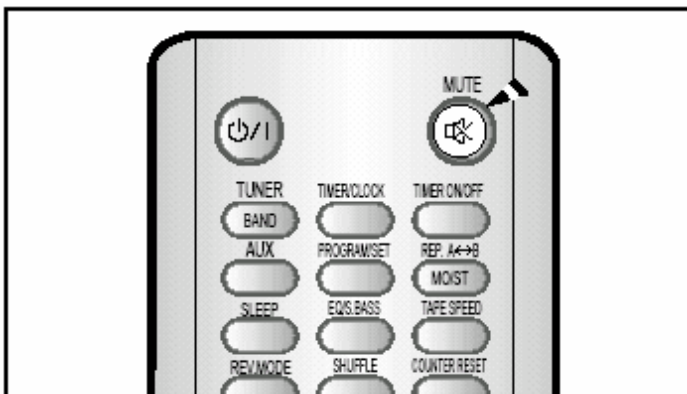

Подсоединение наушников

Вы можете подсоединить наушники к вашей микрокомпонентной системе, чтобы слушать музыку или радиопередачи, не доставляя неудобства другим людям, находящимся в комнате. Наушники должны иметь разъем диаметром 3,5 мм или соответствующий адаптер.

Подсоедините наушники к гнезду **Phones** (Наушники) на задней панели системы (в верхнем правом углу).

Результат: Громкоговорители перестают использоваться для воспроизведения звука.

â Продолжительное пользование наушниками на большой громкости звука может повредить ваш слух.

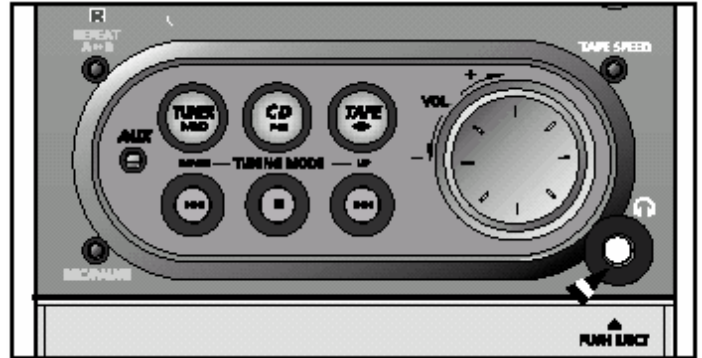

Функция микрофона (не во всех моделях)

Микрофон позволяет пользователю микшировать свой голос для того, чтобы петь под фонограмму.

Подготовка

Подключите микрофон с разъемом диаметром 3,5 мм к гнезду для микрофона.

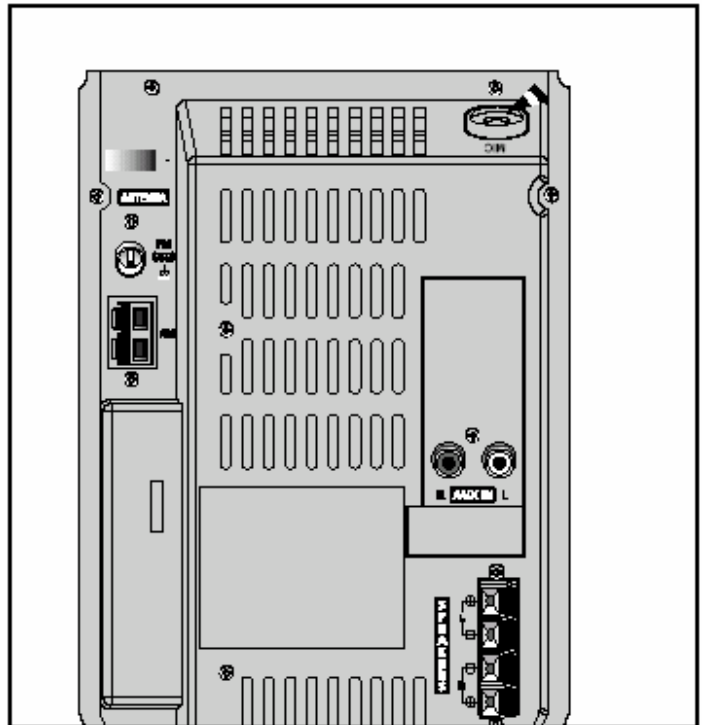

Меры предосторожности

Нижеприведенные рисунки иллюстрируют меры предосторожности, которые необходимо соблюдать при эксплуатации или транспортировке вашей микрокомпонентной системы.

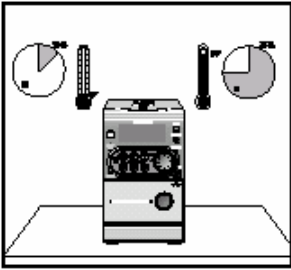

Рабочие условия окружающей среды:
Рабочая температура 5°C ~ 35°C
Влажность: 10~75%

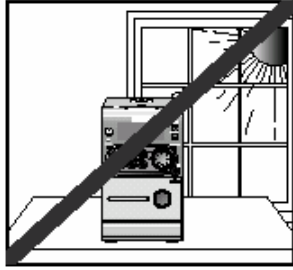

Избегайте воздействия на систему прямого солнечного света и других источников тепла. Это может привести к перегреву системы и к нарушению ее нормальной работы.

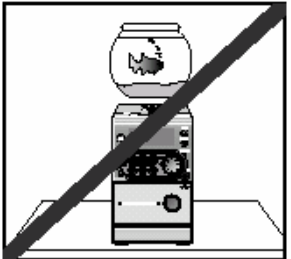

Не ставьте на изделие сосуды с водой или растения в горшках. Попадание воды внутрь изделия может привести к поражению электрическим током и повреждению изделия. В этих случаях немедленно отсоедините систему от сетевой розетки.



Во время грозы отсоедините сетевой шнур от розетки. Скачки сетевого напряжения, вызванные молнией, могут повредить изделие.

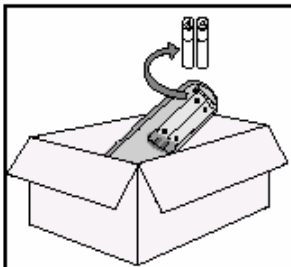

Если вы не будете пользоваться изделием в течение длительного времени, выньте батареи из пульта дистанционного управления. Протечка электролита из батарей может привести к серьезному повреждению пульта.

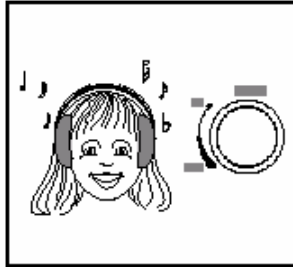

При использовании наушников не устанавливайте излишне громкость звука. Продолжительное использование наушников на большой громкости звука может повредить ваш слух.

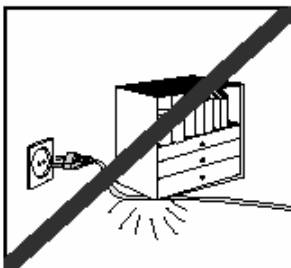

Не ставьте на сетевой шнур тяжелые предметы. Повреждение сетевого шнура может привести к выходу изделия из строя (опасность возникновения пожара) или к поражению электрическим током.

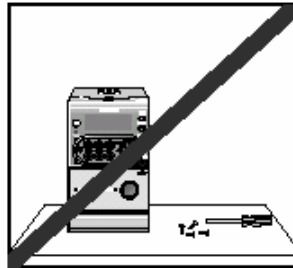

Не снимайте с изделия никаких крышек и кожухов. Внутри изделия присутствуют компоненты, находящиеся под напряжениями, которые могут привести к поражению электрическим током.

Уход за вашей микрокомпонентной системой

Для обеспечения наилучшего функционирования вашей микрокомпонентной системы, вы должны регулярно чистить следующие ее компоненты:

- ◆ Наружный кожух
- ◆ Проигрыватель компакт-дисков
- ◆ Кассетную деку (головки, прижимные ролики и ведущий вал)
- * Обязательно отсоединяйте систему от сетевой розетки:
 - ◆ Перед тем, как чистить ее
 - ◆ Если вы не будете пользоваться ею в течение длительного времени

Наружный кожух

Регулярно чистите наружный кожух системы, используя мягкую тряпку и слабый раствор моющего средства. Не пользуйтесь абразивными порошками, жидкостями или очистителями в аэрозольной упаковке. Никогда не допускайте попадания никаких жидкостей внутрь вашей системы.

Проигрыватель компакт-дисков

- 1 Перед воспроизведением компакт-диска, почистите его с помощью специального средства для чистки компакт-дисков. Не пользуйтесь средствами, предназначенными для чистки виниловых дисков. Аккуратно протрите компакт-диск в направлении от центра диска к краям.
- 2 Регулярно чистите проигрыватель компакт-дисков с помощью специального чистящего диска (его можно приобрести через вашего дилера).

Кассетная дека

- 1 Нажмите в месте **PUSH EJECT** (▲), чтобы открыть деку.
- 2 Используя ватный тампон и специальную чистящую жидкость, почистите:
 - ◆ Головку (1)
 - ◆ Прижимные ролики (2)
 - ◆ Ведущий вал (3)

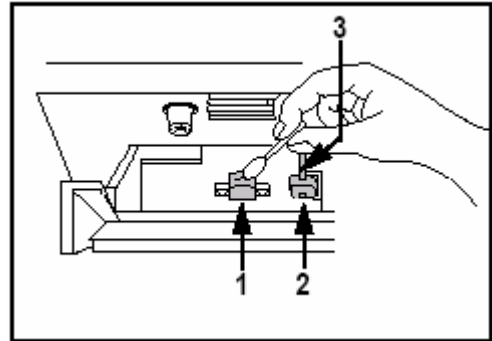

- * ◆ Если вы не будете пользоваться пультом дистанционного управления в течение длительного времени, извлеките из него батареи во избежание коррозии.
- ◆ Хотя ваша система очень устойчива к износу, она не должна использоваться в излишне пыльной обстановке и подвергаться ударам или воздействию высоких температур (располагаться рядом с нагревательными приборами, под воздействием прямого солнечного света, и так далее).
- ◆ Если система выделяет неприятный запах во время работы, отключите ее от сетевой розетки и обратитесь в сервисный центр

Как обращаться с компакт-дисками

- ◆ Обращайтесь с вашими компакт-дисками осторожно. Всегда держите их за края, чтобы не оставлять отпечатки пальцев на блестящей поверхности.
- ◆ Когда вы закончили воспроизводить компакт-диск, всегда возвращайте его назад в коробку.
- ◆ Не приклеивайте бумагу или липкую ленту на диски и не делайте на них надписей.
- ◆ Чистите их с использованием специальной салфетки.
- ◆ Храните ваши компакт-диски в чистом месте вдали от прямого солнечного света, где они не будут подвергаться воздействию высоких температур.
- ◆ Используйте только компакт-диски, маркированные символом .

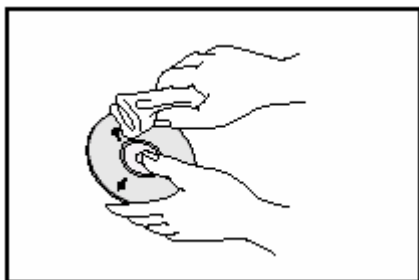

Как обращаться с аудиокассетами

- ◆ Следите за тем, чтобы лента в кассете была хорошо натянута.
- ◆ Чтобы предотвратить случайное стирание кассеты, запись на которой вы хотите сохранить, удалите лепестки защиты записи на верхнем крае кассеты. Чтобы перезаписать кассету, лепестки на которой были удалены, просто заклейте отверстия липкой лентой.
- ◆ Когда вы закончили воспроизводить кассету, всегда возвращайте ее назад в коробочку.
- ◆ Храните ваши кассеты в чистом месте вдали от прямого солнечного света, там где они не будут подвергаться воздействию высоких температур.
- ◆ Избегайте использования 120 минутных кассет, так как они приводят к перегрузке лентопотяжного механизма.

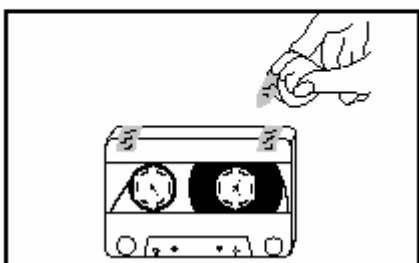
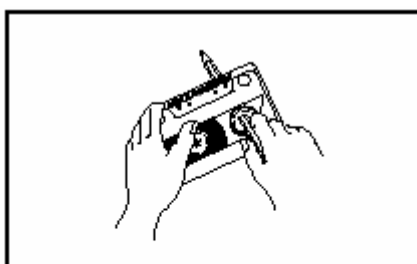

Прежде, чем обращаться в центр послепродажного обслуживания

Всегда требуется некоторое время, чтобы ознакомиться с новой аппаратурой. Если у вас возникла какая-либо из перечисленных ниже проблем, попробуйте применить приведенное для нее решение. Оно может сэкономить вам время и избавить от ненужного вызова специалиста по обслуживанию.

Проблема	Проверки/ Объяснение
Система не работает	<ul style="list-style-type: none"> • Сетевой шнур неправильно вставлен в розетку или в розетке отсутствует напряжение. • Батареи пульта ДУ нуждаются в замене или они были вставлены без соблюдения правильной полярности. • Не была нажата кнопка Готовность/ Включение.
Отсутствует звук	<ul style="list-style-type: none"> • Громкость была уменьшена до нуля. • Не была выбрана правильная функция системы (ТЮНЕР, КОМПАКТ-ДИСК, ЛЕНТА или ДОПОЛНИТЕЛЬНЫЙ ВХОД). • Вы подключили к системе наушники. • Были отсоединены провода, идущие к акустическим системам. • Была нажата кнопка MUTE.
Таймер не работает	<ul style="list-style-type: none"> • Таймер был отключен нажатием кнопки TIMER ON/OFF (Включение / выключение таймера).
Если система не работает нормально даже после принятия указанных выше мер	<p>Нажмите кнопку P. SOUND на передней панели и удерживайте ее нажатой в течение 5 секунд при выключенном питании системы (в режиме готовности). После этого система вернется в исходное состояние.</p>
Компакт-диск не начинает воспроизводиться	<ul style="list-style-type: none"> • Не была выбрана функция CD (компакт-диск). • Диск был установлен "вверх ногами", или он может быть грязным или поцарапанным. • Линза лазерного звукоснимателя запылена или загрязнена. • Система не была установлена на ровную горизонтальную поверхность. • Произошла конденсация влаги внутри проигрывателя; оставьте систему в теплой проветриваемой комнате не менее, чем на час.
Уменьшается громкость	<ul style="list-style-type: none"> • Не была выбрана функция TAPE (Лента)
Кассета не стирается правильно. Слишком сильная детонация звука	<ul style="list-style-type: none"> • Кассета не была правильно установлена в деку. • Крышка деки не была закрыта. • Лента либо плохо натянута, либо оборвана. • Головки воспроизведения загрязнены. • Прижимные ролики или ведущий вал загрязнены. • Лента изношена.
Прием плохой или радиостанции вообще не принимаются	<ul style="list-style-type: none"> • Не была выбрана функция TUNER (Тюнер). • Не была правильно выбрана частота радиостанции. • Антенна была отсоединена или имеет неправильную ориентацию. Поворачивайте ее, пока не найдете наилучшую ориентацию. • Вы проживаете в здании, которое блокирует радиоволны; вы должны использовать наружную антенну.

Если вы не в состоянии решить проблему после прочтения вышеуказанных инструкций, запишите на листе бумаги:

- ◆ Номер модели и заводской номер, обычно указанные на задней панели системы
- ◆ Гарантийную информацию
- ◆ Четкое описание проблемы

Затем обратитесь к вашему местному дилеру или в сервисный центр компании SAMSUNG.

Технические характеристики

Компания SAMSUNG постоянно стремится улучшить свои изделия. Как технические характеристики, так и эта Инструкция для пользователя могут быть изменены без предварительного уведомления.

РАДИОПРИЕМНИК

КОРОТКИЕ ВОЛНЫ (не во всех моделях)

Полезная чувствительность 40 дБ

ДЛИННЫЕ ВОЛНЫ (не во всех моделях)

Полезная чувствительность 60 дБ

СРЕДНИЕ ВОЛНЫ (АМ)

Отношение сигнал/шум 40 дБ

Полезная чувствительность 56 дБ

Полный коэффициент гармоник 2%

FM

Отношение сигнал/шум 54 дБ

Полезная чувствительность 16 дБ

Полный коэффициент гармоник 0,5%

ПРОИГРЫВАТЕЛЬ КОМПАКТ-ДИСКОВ

Диапазон частот 20 Гц - 20 кГц

Отношение сигнал/шум 80 дБ (на частоте 1 кГц) с фильтром

Искажения 0,1% (на частоте 1 кГц)

Переходное затухание между каналами 75 дБ

Размеры дисков Диаметр: 120 или 80 мм. Толщина: 1,2 мм

КАССЕТНАЯ ДЕКА

Диапазон частот 125 Гц ~ 8 кГц

Отношение сигнал/ шум 40 дБ

Переходное затухание между каналами 30 дБ

Стирающий эффект 50 дБ

УСИЛИТЕЛЬ

Выходная мощность (на нагрузке 6 Ω) 2 x 10 Вт СКВ (полный коэффициент гармоник: 10%)

Переходное затухание между каналами 40 дБ

Отношение сигнал/ шум 70 дБ

ОБЩИЕ ХАРАКТЕРИСТИКИ

Габаритные размеры 145 (Ш) x 226 (В) x 282 (Г) мм

ЭТО ИЗДЕЛИЕ ИЗГОТОВЛЕНО КОМПАНИЕЙ:

