

Tefal®

EXPRESS



CZ

PL

SK

SL

SR

HR

RO

BG

HU

BIH

RU

UK

LV

LT

ET

www.tefal.com

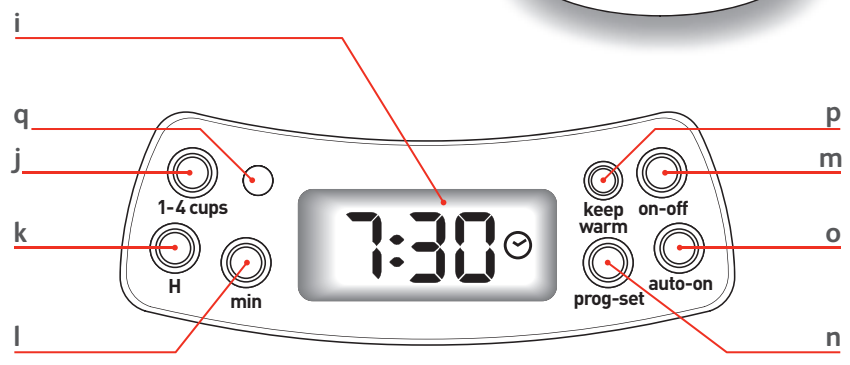
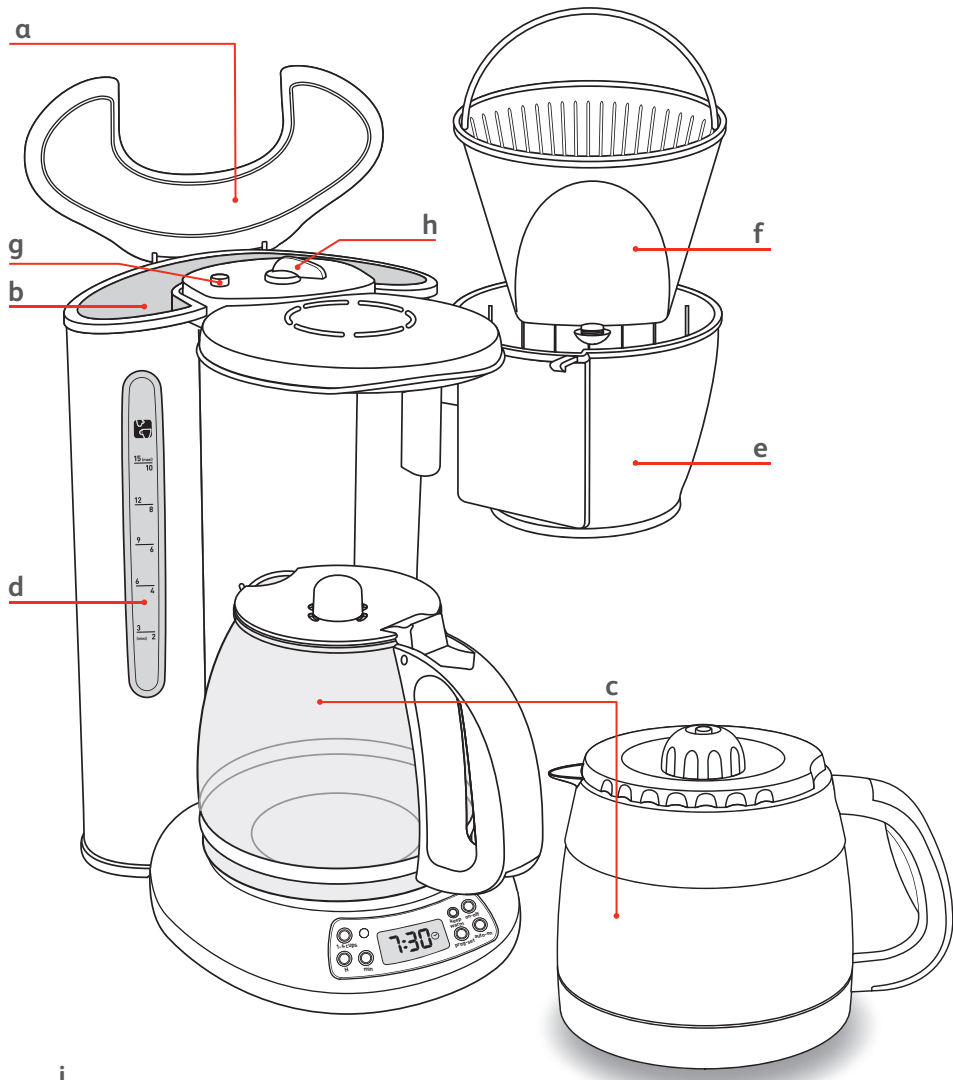



fig.1



fig.2



fig.3

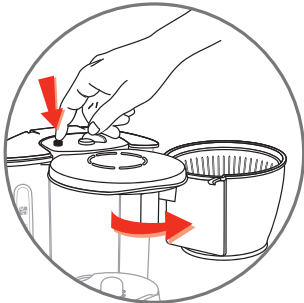

fig.4

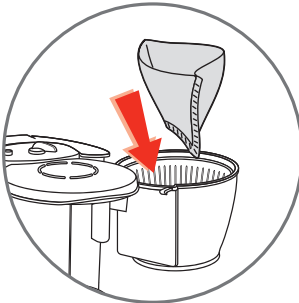

fig.5



fig.6

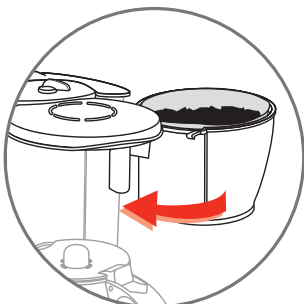

fig.7



fig.8



fig.9

Popis

- a Víko
 - b Zásobník vody
 - c Skleněná konvice nebo termoska (podle typu)
 - d Ukazatel hladiny vody
 - e Permanentní filtr
 - f Držák filtru
 - g Tlačítko pro otevření permanentního filtru
 - h Volič aroma
- Programovatelné modely (podle typu)
- i LCD obrazovka
 - j Tlačítko 1 až 4 šálky "1-4 cups"
 - k Tlačítko nastavení hodin "H"
 - l Tlačítko nastavení minut "min"
 - m Tlačítko zapnuto/vypnuto "On/Off"
 - n Tlačítko nastavení programu "Prog. Set"
 - o Tlačítko spuštění programu "Auto-On"
 - p Tlačítko "Keep Warm" - funkce automatického udržování teploty (jen u modelu se skleněnou nádobou)
 - q Kontrolka zapnuto/vypnuto "On/Off"

Bezpečnostní pokyny

- **Před prvním použitím si pozorně přečtete návod k použití svého přístroje: při použití v rozporu s návodem by výrobce nenesl žádnou odpovědnost.**
 - Tento přístroj není určen k tomu, aby ho používaly osoby (včetně dětí), jejichž fyzické, smyslové nebo duševní schopnosti jsou sniženy, nebo osoby bez patřičných zkušeností a znalostí, pokud na ně nedohlíží osoba odpovědná za jejich bezpečnost nebo pokud je tato osoba předem nepoučila o tom, jak se přístroj používá.
- Na děti je třeba dohlížet, aby si s přístrojem nehrály.
- Před připojením přístroje k síti se ujistěte, zda napájecí napětí vaší elektrické instalace odpovídá napětí přístroje a zda elektrická zásuvka je řádně uzemněna.

Jakékoliv chybné připojení k síti vede k neplatnosti záruky.

- Váš přístroj je určen výhradně pro použití v domácnosti a ve vnitřním prostředí.
- Jakmile přístroj přestanete používat a když ho chcete čistit, odpojte ho od sítě.
- Přístroj nepoužívejte, jestliže nefunguje správně nebo jestliže došlo k jeho poškození. V takovém případě se obraťte na schválené servisní středisko.
- Jakýkoliv jiný zásah, než je běžné čištění a údržba, které provádí zákazník, musí provádět schválené servisní středisko.
- Jestliže je poškozená napájecí šňůra nebo zástrčka, přístroj nepoužívejte. Abyste zabránili jakémukoliv nebezpečí, nechte napájecí šňůru povinně vyměnit ve schváleném středisku.
- Přístroj, napájecí šňůru nebo zástrčku nedávejte do vody nebo do jakékoliv jiné tekutiny!
- Napájecí šňůru nenechávejte viset v dosahu dětských rukou.
- Napájecí šňůra se nikdy nesmí nacházet v blízkosti teplých částí vašeho přístroje nebo v kontaktu s nimi, v blízkosti tepelného zdroje a nesmí být ohnutá v ostrém úhlu.
- V zájmu vaší bezpečnosti používejte pouze příslušenství a náhradní díly od výrobce, které jsou určeny pro váš přístroj.
- Neodpojujte zástrčku ze zásuvky taháním za šňůru.
- Konvici nebo termosku nedávejte na plamen nebo na desky elektrických sporáků.
- Do přístroje nelijte vodu, dokud je ještě teplý.
- Během používání kávovaru vždy zavírejte víko (a).
- Všechny přístroje procházejí přísnou kontrolou kvality. Náhodně vybrané přístroje jsou prakticky odzkoušeny, a proto jsou na nich patrné případné stopy po použití.

- Konvici nebo termosku nikdy nedávejte do mikrovlnné trouby, do myčky nádobí nebo na varnou desku!
- Nikdy nečistěte termosku drsnou houbičkou či jakýmkoli hrubým materiálem, aby se nepoškodil citlivý vnitřní povrch termosky (čistěte navlhčeným hadříkem, ne drsnou houbičkou).
- Konvici nebo termosku nepoužívejte bez víka.

Před prvním použitím

- Při prvním použití zapněte kávovar s 1 litrem vody a bez kávy, abyste propláchnuli okruh.



Příprava kávy

(Postupujte podle obrázků 1-8)

- Držák filtru otevřete pomocí tlačítka (g), které se nachází na horní straně kávovaru.
- Používejte výhradně studenou vodu a papírový filtr číslo 4. Termosku nepoužívejte bez uzávěru.
- Nepřekračujte maximální množství vody, které je vyznačeno na hladině vody v zásobníku.
- Tento kávovar je vybaven funkcí zastavení překapávání, a proto lze kávu podávat před ukončením cyklu překapávání. Konvici nebo termosku rychle vraťte zpět, aby nedošlo k přetečení.
- Pro lepší udržení tepla vymyjte termosku před použitím teplou vodou.
- Pro přípravu kávy a její udržování na stálé teplotě je nutné zašroubovat víko termosky otáčením doprava až po zarábku a až se šipka na rukojeti zarovná se znakem „unlock“. Pro servírování kávy pootočte víkem termosky o půl otáčky až se šipka na rukojeti zarovná se znakem „lock“.
- Před zahájením dalšího cyklu přípravy kávy několik minut počkejte.

Volič aroma

(Postupujte podle obrázku 9)

- Pomocí voliče aroma (h) nastavíte sílu připravované kávy.
- Pro přípravu normální kávy otočte volič (h) směrem doprava na polohu , kdy bude přes mletou kávu překapávat veškerá voda ze zásobníku.
- Pro přípravu velice slabé kávy otočte volič (h) směrem doleva na polohu . Přes mletou kávu bude překapávat jen asi polovina vody ze zásobníku.
- Sílu kávy upravíte nastavením přechodových poloh na voliči (h).

Pro Programovatelný model

Indikace

Indikátor Program-zapnut:

 se objeví při stisknutí Zapnuto v režimu “Auto-On”.

Ukazatel 1-4 pohárků:

Ikonka  se objeví při stisknutí tlačítka “1-4 cups”, ale nezačne vařit.

Indikátor zapnuto:

Ikonka  se objeví při stisknutí ON na tlačítku “On-Off” (červené světlo “R”). Pokud se stiskne “1-4 cups”, potom se zároveň objeví ikonka .

Návod k různým funkcím krok po kroku

Nastavení času

- Tlačítka “H” a “min” se používají k nastavení denní doby;
- Výchozím časem je 0:00;
- Pro nastavení hodin stiskněte jednou tlačítko “H”, HODINA se bude zvyšovat od původních 0:00 v hodinových intervalech.

Po stisknutí a držení tlačítka "H" déle než 2 sekundy se bude HODINA měnit o asi 3-5 hodin za sekundu. Pro nastavení minut stiskněte jednou tlačítko "min", MINUTA se bude zvyšovat z původních 0 minut v minutových intervalech. Po stisknutí a držení tlačítka "min" déle než 2 sekundy se bude MINUTA měnit o asi 3-5 minuty za sekundu.

Vaření kávy:

- Pro manuální spuštění vaření kávy: Tlačítko "On/Off" je stisknuto, LCD ukazuje stávající čas. Ikonka ☉ je indikována na LCD (červené světlo "R" se aktivuje) a cyklus vaření se spouští.
- Pro manuální vypnutí kávy: Tlačítko "On/Off" je stisknuto, logo ☉ je vypnuto, červená kontrolka se deaktivuje a vařič je vypnut a proces vaření se zastaví.

Funkce Program:

- Výchozím časem pro "Program-nastavení" je 12:00;
- Stiskněte tlačítko "Auto-On", LCD zobrazí stávající čas. Ikonka ☉ se objeví na LCD a zaktivuje se funkce Program (zelené světlo "R"). Cyklus vaření se automaticky spustí v naprogramovaném čase. V naprogramovaném čase se ikonka ☉ vypne a ikonka ☉ se objeví na LCD (červené světlo "R" je aktivní).
- K vypnutí funkce Program: Stiskněte tlačítko "Auto-On" a ☉ se vypne a zelené světlo "R" se deaktivuje;

Nastavení programovacího systému:

- Jednou stiskněte tlačítko "Prog. Set", na LCD poté začne blikat Program-Zapnuto čas a kávovar vstoupí do programu nastavení času v Program-zapnuto (režim nastavení programu - Prog Set mode).
- Pro nastavení hodin stiskněte jednou tlačítko "H", HODINA se bude zvyšovat z původních 12:00 v hodinových intervalech.
Po stisknutí a držení tlačítka "H" déle než 2 sekundy se bude HODINA měnit o asi 3-5 hodin za sekundu. Pro nastavení minut stiskněte jednou tlačítko "min", MINUTA se bude zvyšovat z původních 0 minut v minutových intervalech. Po stisknutí a držení tlačítka "min" déle než 2 sekundy se bude MINUTA měnit o asi 3-5 minuty za sekundu.
- Pro odchod z režimu nastavení programovacího systému,
 - Stiskněte tlačítko "Prog. Set" k opuštění režimu nastavení programu;
 - Nedělejte nic. Pokud nebude ani tlačítko "H" ani "min" stisknuto po dobu 5 sekund, režim nastavení programovacího systému bude opuštěn a naprogramované nastavení bude účinné (zelené světlo "R" se zaktivuje).

Funkce 1-4 pohárky "1-4 cups":

- Funkce "1-4 cups" nastavuje rychlost proudu vody ke zlepšení chutě menšího množství vařené kávy.
- Funkci 1-4 pohárky aktivujte/deaktivujte stisknutím tlačítka "1-4 cups" v jakémkoliv režimu. Aktivuje se ikonka ☉.

Udržovat teplé (verze karafa)

- Tlačítka "H" a "min" se používají k nastavení doby udržování v horkém stavu.
- Výchozí čas je 2:00.
- Maximální doba je 2 hodiny.
- Pro nastavení hodin stiskněte jednou tlačítko "H", HODINA se bude zvyšovat z původních 0:00 v hodinových intervalech.
Po stisknutí a držení tlačítka "H" déle než 2 sekundy se bude HODINA měnit o asi 3-5 hodin za sekundu. Pro nastavení minut stiskněte jednou tlačítko «min», MINUTA se bude zvyšovat z původních 0 minut v minutových intervalech. Po stisknutí a držení tlačítka «min» déle než 2 sekundy se bude MINUTA měnit o asi 3-5 minut za sekundu.

Čištění

- Pro odstranění použité mleté kávy vyjměte z kávovaru držák filtru (f).
- Přístroj odpojte od sítě.

- Nečistěte přístroj, dokud je teplý.
- Čistěte přístroj navlhčeným hadříkem nebo mycí houbou.
- Nikdy přístroj nedávejte do vody nebo pod tekoucí vodu.
- Držák filtru a/nebo permanentní filtr lze mýt v myčce nádobí.
- Držák filtru (f) vraťte na místo tak, aby značky ▲ a ▼, viditelné na obvodu, byly zarovnané.
- Termosku nikdy nečistěte drsnými přípravky či drsnou houbičkou, pouze vytřete navlhčeným hadříkem.

Odstraňování vodního kamene

- Vodní kámen odstraňujte z kávovaru vždy po 40 cyklech.

Můžete k tomu použít:

- Buď sáček s odstraňovačem vodního kamene rozpuštěným ve 2 velkých šálkách vody.
- Nebo 2 velké šálky lihového octu.
- Nalijte do zásobníku (b) a zapněte kávovar (bez mleté kávy).
- Do konvice nebo termosky (c) nechte protéct objem asi jednoho šálku, potom proces zastavte.
- Nechte působit po dobu jedné hodiny.
- Kávovar znovu zapněte a dokončete překapávání.
- Vymyjte kávovar tak, že necháte 2krát nebo 3krát překapat 1 litr vody.

Záruka se nevztahuje na kávovary, které nefungují nebo fungují špatně, protože z nich nebyl odstraněn vodní kámen.

Příslušenství

- Termoska
- Skleněná konvice

V případě problému

- zkontrolujte:

- připojení k síti.
- zda je přepínač v poloze zapnuto.
- zda je držák filtru správně zajištěný.

- Jestliže voda překapává příliš dlouho nebo s přílišným hlukem:

- odstraňte ze svého kávovaru vodní kámen.

Váš přístroj stále nefunguje? Obráťte se na schválené servisní středisko.



Podílejme se na ochraně životního prostředí!

- ① Váš přístroj obsahuje čtené, zhodnotitelné nebo recyklovatelné materiály.
- ➔ Svěťte jej sběrnému místu nebo, neexistuje-li, smluvnímu servisnímu středisku, kde s ním bude naloženo odpovídajícím způsobem.

Opis

- a Pokrywka
 - b Zbiornik na wodę
 - c Szklany dzbanek lub termos (w zależności od modelu)
 - d Wskaźnik poziomu wody
 - e Otwierana osłona filtra
 - f Pojemnik na filtr
 - g Przycisk otwierania osłony filtra
 - h Selektor aromatu kawy
- Modele programowalne (w zależności od modelu)
- i Wyświetlacz LCD
 - j Przycisk "1-4 cups"
 - k Przycisk ustawiania godziny "H"
 - l Przycisk ustawiania minuty "min"
 - m Przycisk "On/Off "
 - n Przycisk "Prog. Set"
 - o Przycisk "Auto-On"
 - p Przycisk "Keep Warm" (tylko w modelach ze szklanym dzbankiem)
 - q Kontrolka "On/Off"

Zasady bezpieczeństwa

- **Przed pierwszym użyciem prosimy uważnie przeczytać instrukcję obsługi urządzenia: nieprawidłowa obsługa zwalnia producenta z wszelkiej odpowiedzialności.**
- Urządzenie nie powinno być użytkowane przez osoby (włączając dzieci), które są upośledzone fizycznie lub umysłowo, jak również przez osoby nie posiadające doświadczenia i wiedzy, z wyjątkiem przypadków, kiedy znajdują się one pod opieką osoby odpowiedzialnej za ich bezpieczeństwo lub zostały przez nią poinstruowane w zakresie użytkowania urządzenia. Należy dopilnować aby dzieci nie bawiły się urządzeniem.
- Przed włączeniem urządzenia należy sprawdzić, czy napięcie domowej instalacji elektrycznej odpowiada wartości wskazanej na urządzeniu oraz czy gniazdo elektryczne jest uziemione.

Każde nieprawidłowe podłączenie do sieci powoduje utratę gwarancji.

- Państwa urządzenie przeznaczone jest wyłącznie do użytku domowego wewnątrz pomieszczenia.
- Po zakończeniu korzystania z urządzenia i przed przystąpieniem do jego czyszczenia należy odłączyć je od źródła zasilania.
- Nie używać urządzenia, jeśli nie działa prawidłowo lub jest uszkodzone. W takim przypadku, zwrócić się do autoryzowanego punktu serwisowego.
- Oprócz czyszczenia i bieżącej konserwacji, wszelkie inne czynności serwisowe powinny być wykonywane przez autoryzowane punkty serwisowe.
- Jeżeli kabel zasilający lub wtyczka są uszkodzone, nie należy używać urządzenia. Ze względów bezpieczeństwa, należy obowiązkowo zlecić wymianę kabla w autoryzowanym punkcie serwisowym.
- Nie zanurzać urządzenia, kabla zasilającego ani wtyczki w wodzie lub innych płynach.
- Kabel zasilający urządzenia powinien znajdować się w miejscu niedostępnym dla dzieci.
- Należy dopilnować, aby kabel nigdy nie znajdował się w pobliżu nagrzewających się elementów urządzenia, źródeł ciepła lub ostrych krawędzi, ani z nimi się nie stykał.
- Ze względów bezpieczeństwa, należy używać tylko oryginalnych akcesoriów i części zamiennych dostosowanych do urządzenia.
- Wyjmując wtyczkę z gniazdka nie należy pociągać za kabel.
- Nie stawiać szklanego dzbanka ani termosu na ogniu lub płytach kuchenek elektrycznych.
- Nie dolewać wody do rozgrzanego urządzenia.
- Zawsze zamykać pokrywkę (a), gdy ekspres do kawy jest włączony.

- Wszystkie urządzenia poddawane są surowej kontroli jakości. Praktyczne testy użytkowe są wykonywane na wybranych losowo urządzeniach, stąd na niektórych egzemplarzach mogą pojawić się ślady ich używania.
- Nie wkładać dzbanka ani termosu do kuchenki mikrofalowej, do zmywarki do naczyń, ani nie stawiać go na płycie grzejnej.
- Nie wkładać ręki do termosu.
- Nie używać dzbanka ani termosu bez pokrywki.

Przed pierwszym użyciem

- Przy pierwszym użyciu, włączyć ekspres bez kawy, napełniając go 1 litrem wody w celu przepłukania.



Przygotowanie kawy

(Patrz zdjęcia 1-8)

- Otworzyć osłonę filtra za pomocą przycisku (g) znajdującego się na górnej części ekspresu.
- Używać wyłącznie zimnej wody oraz papierowego filtra nr 4. Nie używać termosu bez korka.
- Nie przekraczać maksymalnego poziomu wody zaznaczonego na zbiorniku na wodę.
- Ten ekspres do kawy jest wyposażony w system zapobiegający kapaniu, dzięki któremu można podawać kawę przed zakończeniem filtrowania wody. Należy szybko odstawić dzbanek lub termos na swoje miejsce, aby nie dopuścić do przelania.
- Aby zapewnić lepszą izolację termiczną, przed użyciem przepłukać termos ciepłą wodą.
- Pokrywka kubka izotermicznego powinna być dokręcona w prawą stronę, do oporu, a strzałka na uchwycie ustawiona w jednej linii z "unlock" w czasie przygotowywania i przechowywania kawy. Aby nalać kawę, odkręcić pokrywkę o 1/2 obrotu, ustawiając strzałkę w jednej linii z "lock".
- Odczekać kilka minut, przed kolejnym przygotowaniem kawy.

Selektor aromatu kawy

(Patrz zdjęcie 9)

- Selektor aromatu kawy (h) umożliwia przygotowane kawy o różnej mocy.
- Przekręcić selektor (h) w prawo do pozycji , aby uzyskać kawę normalną, gdzie cała ilość wody zawartej w zbiorniku przepływa przez zmieloną kawę.
- Aby przygotować słabą kawę, przesunąć selektor (h) w lewo do pozycji . Tylko około połowy objętości wody ze zbiornika przepływa przez zmieloną kawę.
- Ustawienia pośrednie na selektorze (h) pozwalają dostosować moc kawy do indywidualnych gustów.

W modelu programowalnym

Wskaźnik



Wskaźnik włączenia programu:

Po naciśnięciu przycisku ON w trybie "Auto-On"  wyświetli się zegar trybu automatycznego.

Wskaźnik 1-4 filiżanki:

Ikonka  wyświetli się po naciśnięciu przycisku "1-4 cups", ale nie uruchomi parzenia kawy.

Wskaźnik ON:

Ikonka  wyświetli się po naciśnięciu ON na przycisku "On-Off" (czerwona kontrolka "R"). Gdy przycisk "1-4 cups", jest wciśnięty równocześnie pojawi się ikonka .

Szczegółowy opis przycisku funkcji i sposobu Postępowania

Ustawianie czasu

- Przyciski "H" i "min" są używane do ustawiania czasu dnia.
- Domyślny czas to godzina 0:00.

- Aby ustawić godzinę należy raz przycisnąć przycisk "H", GODZINA będzie rosła zaczynając od godz. 0:00 w odstępach godzinnych.
Przyciśnięcie i przytrzymanie przycisku "H" przez ponad 2 sekundy spowoduje przesuwanie się GODZINY w tempie ok. 3-5 godzin na sekundę.
Aby ustawić minuty, raz przycisnąć przycisk "min" MINUTY będą rosły od 0 w odstępach jednoczynowych. Przyciśnięcie i przytrzymanie przycisku "min" przez ponad 2 sekundy spowoduje przesuwanie się MINUT w tempie ok. 3-5 minut na sekundę.

Parzenie kawy:

- Aby uruchomić cykl parzenia ręcznie: Przycisk "On/Off" jest wciśnięty, na wyświetlaczu pojawia się aktualny czas dnia. Ikonka ☉ pokazuje się na wyświetlaczu LCD (czerwona kontrolka "R" aktywuje się) i rozpoczyna się cykl parzenia.
- Aby wyłączyć cykl parzenia ręcznie: Naciśnięcie przycisku "On/Off" sprawia, że ikonka ☉ znika, czerwona kontrolka gaśnie, grzałka wyłącza się a proces parzenia zostaje zatrzymany.

Funkcja "Program-on":

- Domyślnym czasem "Ustawienia programu" jest godz. 12:00.
- Nacisnąć przycisk "Auto-On". Na wyświetlaczu LCD pojawi się aktualny czas dnia. Ikonka ☺ pojawi się na wyświetlaczu LCD, a funkcja "Program-on" (zielona kontrolka "R") włączy się. Cykl parzenia uruchomi się automatycznie o zaprogramowanej godzinie. O zaprogramowanej godzinie, ikonka ☺ zniknie a ikonka ☉ pojawi się na wyświetlaczu LCD (czerwona kontrolka "R" włącza się).
- Aby wyłączyć funkcję "Auto-On". Przycisnąć przycisk "Auto-On", ikonka ☺ zniknie a zielona kontrolka "R" wyłączy się.

Wprowadzanie ustawień czasowych przycisku "Program-on":

- Nacisnąć raz przycisk "Prog. Set". Na wyświetlaczu LCD pojawia się czas dla przycisku "Program-On" i ekspres do kawy wchodzi w tryb wprowadzania ustawień czasowych funkcji "Program-on" (Tryb ustaw. prog.).
- Aby ustawić godzinę należy raz przycisnąć przycisk "H", GODZINA będzie rosła zaczynając od godz. 12:00 w odstępach godzinnych.
Przyciśnięcie i przytrzymanie przycisku "H" przez ponad 2 sekundy spowoduje przesuwanie się GODZINY w tempie ok. 3-5 godzin na sekundę. Aby ustawić minuty, raz przycisnąć przycisk "min" MINUTY będą rosły od 0 w odstępach jednoczynowych. Przyciśnięcie i przytrzymanie przycisku "min" przez ponad 2 sekundy spowoduje przesuwanie się MINUT w tempie 3-5 minut na sekundę.
- Aby opuścić tryb wprowadzania ustawień czasowych:
 - Nacisnąć przycisk "Prog. Set" aby opuścić tryb ustawień programu.
 - Nie robić nic. Jeśli ani przycisk "H", ani przycisk "min" nie jest przyciskany przez 5 sekund, tryb wprowadzania ustawień czasowych zamknie się, a wprowadzone ustawienia uaktywnią się (zielona kontrolka "R" włącza się).

Funkcja "1-4 cups":

- Funkcja "1-4 cups" dostosowuje prędkość przepływu wody, aby poprawić smak małej ilości parzonej kawy.
- Włączyć/wyłączyć tę funkcję przyciskiem "1-4 cups" w każdym trybie.
Ikonka ☕ włącza się.

Podgrzewanie (w wersji z dzbankiem)

- Przyciski "H" i "min" są używane do ustawiania czasu podgrzewania.
- Czas domyślny to 2:00.
- Maksymalny czas to 2 godziny.
- Aby ustawić godzinę należy raz przycisnąć przycisk "H" GODZINA będzie zmieniać się, zaczynając od godz. 0:00 w odstępach godzinnych.
Przyciśnięcie i przytrzymanie przycisku "H" przez ponad 2 sekundy spowoduje przesuwanie się GODZINY w tempie ok. 3-5 godzin na sekundę.

Aby ustawić minuty, raz przycisnąć przycisk "min". MINUTY będą rosnąć od 0 w odstępach jednodominutowych. Przyciśnięcie i przytrzymanie przycisku "min." przez ponad 2 sekundy spowoduje przesuwanie się MINUT w tempie 3-5 minut na sekundę.

Czyszczenie

- Aby usunąć zmieloną kawę, wyjąć pojemnik na filtr (f) z ekspresu do kawy.
- Wyłączyć urządzenie.
- Nie czyścić nagrzanego urządzenia.
- Myć ekspres wilgotną szmatką lub gąbką.
- Nigdy nie zanurzać go w wodzie ani nie wkładać pod bieżącą wodę.
- Pojemnik na filtr może być myty w zmywarce do naczyń.
- Włożyć pojemnik na filtr z powrotem (f), ustawiając w jednej linii wskaźniki ▲ i ▼ znajdujące się na obwodzie.

Odkamienianie

- Ekspres do kawy powinien być odkamieniany co 40 cykli.

Do tego celu można użyć:

- Jednej torebki odkamieniacza rozpuszczonej w 2 dużych filiżankach wody lub 2 dużych filiżanek białego octu.
- Włączyć do zbiornika (b) i uruchomić ekspres do kawy (bez kawy).
- Przefiltrować do dzbanka lub termosu (c) około jednej filiżanki, następnie wyłączyć urządzenie.
- Pozostawić na godzinę.
- Ponownie uruchomić ekspres, aby dokończyć odkamienianie.
- Wypłukać ekspres do kawy, uruchomiwszy go 2 lub 3 razy, używając do tego celu 1 litra wody.

Gwarancja nie obejmuje ekspresów do kawy, które nie działają lub działają nieprawidłowo, ponieważ nie zostały odkamienione.

Akcesoria

- Termos
- Dzbanek szklany

W razie problemu

- Sprawdzić:

- podłączenie do źródła zasilania.
 - czy przycisk włącznik /wyłącznik jest w pozycji włączonej.
 - czy klapka otwierana została dobrze zablokowana.
- Czas przepływu wody jest zbyt długi lub ekspres działa zbyt głośno:
- ekspres do kawy powinien zostać odkamieniony.

Urządzenie ciągle nie działa? Zwrócić się do autoryzowanego centrum serwisowego.



Bierzmy czynny udział w ochronie środowiska

- ① Twoje urządzenie jest zbudowane z materiałów, które mogą być poddane ponownemu przetwarzaniu lub recyklingowi.
- ➡ W tym celu należy je dostarczyć do wyznaczonego punktu zbiórki.

Popis

- a Veko nádržky
 - b Nádržka na vodu
 - c Sklenená konvica alebo termoska (podľa modelu)
 - d Ukazovateľ hladiny vody
 - e Otočný zásobník
 - f Držiak filtra
 - g Tlačidlo otvárania zásobníka
 - h Volič arómy
- Programovateľné modely (podľa modelu)
- i LCD displej
 - j Tlačidlo pre silnú kávu „1 - 4 cups“
 - k Tlačidlo na nastavenie hodín „H“
 - l Tlačidlo na nastavenie minút „min“
 - m Tlačidlo zapnúť/vypnúť „On/Off“
 - n Tlačidlo na nastavenie programu „Prog. Set“
 - o Tlačidlo na spustenie programu „Auto-On“
 - p Tlačidlo „Keep Warm“ - funkcia automatického udržiavania v teple (iba pre model so sklenenou konvicou)
 - q Kontrolné svetlo Zapnúť/vypnúť „On/Off“

Bezpečnostné pokyny

- **Pred prvým použitím Vášho spotrebiča si pozorne prečítajte návod na použitie: používanie, ktoré nieje v súlade s návodom na použitie zbavuje výrobcu akejkoľvek zodpovednosti.**
- Tento prístroj nieje určený na to, aby ho používali osoby (vrátane detí), ktorých fyzické, zmyslové alebo duševné schopnosti sú znížené, alebo osoby bez patričných skúseností a znalostí, pokiaľ na nich nedozerá osoba zodpovedná za ich bezpečnosť alebo ak ich táto osoba vopred nepoučila o tom, ako sa prístroj používa. Na deti treba dozerať, aby bolo zaistené, že sa s prístrojom nebudú hrať.
- Pred zapojením Vášho spotrebiča do siete skontrolujte, či sa napätie Vašej elektrickej inštalácie zhoduje s napätím Vášho spotrebiča a či je zásuvka elektrického prúdu riadne uzemnená.

Akýkoľvek chybné zapojenie do elektrickej siete ruší záruku.

- Váš spotrebič je určený výlučne na domáce použitie a vo vnútri domu.
- Odpojte spotrebič z elektrickej siete hneď ako ho prestanete používať a pri čistení.
- Nepoužívajte spotrebič ak nepracuje správne, alebo ak bol poškodený. V takomto prípade sa obráťte na autorizované servisné stredisko.
- Akýkoľvek iný zásah ako čistenie a bežná údržba zákazníkom musí byť vykonávaný autorizovaným servisným strediskom.
- Ak je prírodná elektrická šnúra alebo vidlica poškodená, spotrebič nepoužívajte. Aby ste sa vyhlí akémukoľvek riziku, dajte nevyhnutne vymeniť prírodnú elektrickú šnúru v autorizovanom servisnom stredisku.
- Neumiestňujte spotrebič, prírodnú elektrickú šnúru, alebo vidlicu do vodalebo inej kvapaliny.
- Nenechávajte prírodnú elektrickú šnúru visieť v dosahu detí.
- Prírodná elektrická šnúra nesmie byť nikdy v blízkosti, alebo priamom kontakte s horúcimi časťami Vášho spotrebiča, v blízkosti zdroja tepla alebo ostrej hrany.
- V záujme vlastnej bezpečnosti používajte iba príslušenstvo a náhradné diely od rovnakého výrobcu určené pre Váš spotrebič.
- Nevyťahujte vidlicu zo zásuvky ťahaním za prírodnú elektrickú šnúru.
- Nekladte sklenenú kanvicu, alebo termosku na otvorený plameň, alebo na elektrické varné platne.
- Nenalievajte do spotrebiča vodu ak je ešte horúci.
- Vždy zatvárajte veko nádržky (a), keď je kávovar v prevádzke.
- Všetky spotrebiče podliehajú prísnej kontrole kvality. Na náhodne vybraných spotrebičoch sú uskutočňované skúšky praktického použitia, čím sa vysvetľujú prípadné stopy po použití.

- Nikdy nekladajte Vašu konvicu, alebo termosku do mikrovlnnej rúry, do umývačky riadu, alebo na varnú platňu.
- Nikdy nečistíte termosku drsnou špongiou alebo akýmkoľvek hrubým materiálom, aby sa nepoškodil citlivý vnútorný povrch termosky (čistíte navlhčenou handrou)
- Nepoužívajte sklenenú konvicu, alebo termosku bez uzáveru.

Pred prvým použitím

- Pri prvom použití kávovaru ho nechajte v prevádzke bez kávy, iba s 1 litrom vody, aby ste prepláchlí okruh.

SK



Príprava kávy

(Postupujte podľa obrázkov 1-8)

- Otvorte zásobník pomocou tlačidla (g), ktoré sa nachádza na vrchnej časti kávovaru.
- Používajte iba studenú vodu a papierový filter č. 4. Nepoužívajte termosku bez uzáveru.
- Dodržujte maximálne množstvo vody v nádržke uvedené na ukazovateli hladiny vody.
- Kávovar je vybavený systémom zastavenia prekvapkávania, ktorý umožňuje podávanie kávy pred ukončením cyklu prípravy kávy. Konvicu, alebo termosku vymeňte rýchlo, aby ste zabránili pretečeniu.
- Pre lepšie udržanie tepla vypláchnite termosku pred použitím teplou vodou.
- Vrchnák termosky musí byť pevne zaskrutkovaný smerom doprava až na doraz - šípka na rukoväti sa musí zarovnať s textom „unlock“ -, aby sa pripravila káva a aby sa udržala v teple. Pri servírovaní kávy vrchnák odskrutkujte o 1/2 otáčky tak, aby sa šípka na rukoväti zarovnala s textom „lock“.
- Pred druhou prípravou kávy počkajte niekoľko minút.

Volič arómy

(Postupujte podľa obrázku 9)

- Volič arómy (h) umožňuje nastaviť intenzitu pripravovanej kávy.
- Otočte voličom (h) doprava do polohy , aby ste získali štandardnú kávu, kde celkové množstvo vody nachádzajúce sa v nádržke prechádza cez mletú kávu.
- Na získanie veľmi jemnej kávy otočte voličom (h) smerom doľava do polohy . Iba približne polovica množstva vody, ktoré sa nachádza v nádržke, prechádza cez mletú kávu.
- Medzipolohy voliča (h) umožňujú prispôsobiť intenzitu arómy.

Pre programovateľný model

Indikácia

Ukazovateľ režimu Program automatického zapnutia

Po stlačení tlačidla ON v režime „Auto-On“ (program automatického zapnutia) sa zobrazí ☺.

Ukazovateľ 1–4 šálky:

Po stlačení tlačidla „1–4 cups“ sa zobrazí ikonka , ale varenie nápoja sa nespustí.

Ukazovateľ zapnutia:



Po stlačení ON tlačidla „On-Off“ (červené svetlo „R“) sa zobrazí ikonka . Ak sa stlačí tlačidlo „1–4 cups“, zobrazí sa aj ikonka .

Nastavenie času:





- Na nastavenie času sa používa tlačidlo „H“ a „min“.
- Prednastavený čas je 0:00 AM;
- Pri nastavovaní hodiny raz stlačte tlačidlo „H“ a HODINY sa budú pričítavať k počiatočnému stavu 0:00 v jednohodinových intervaloch.
Ak tlačidlo „H“ stlačíte a podržíte viac ako 2 sekundy, HODINY sa budú pričítavať rýchlosťou 3 – 5 hodín za sekundu.

Pri nastavovaní minút raz stlačte tlačidlo „min” a MINÚTY sa budú pričítavať k počiatočnému stavu 0 v jednominútových intervaloch. Ak tlačidlo „min” stlačíte a podržíte viac ako 2 sekundy, MINÚTY sa budú pričítavať rýchlosťou 3 – 5 minút za sekundu.

Varenie kávy:

- Manuálne spustenie cyklu na varenie kávy: Keď sa stlačí tlačidlo „On/Off” na LCD displeji sa zobrazí čas. Na LCD displeji sa zobrazí ikonka  (červené svetlo „R” sa rozsvieti) a spustí sa cyklus varenia kávy.
- Manuálne vypnutie cyklu varenia kávy: Keď sa stlačí tlačidlo „On/Off”, logo  prestane svietiť, červené svetlo zhasne, ohrievač sa vypne a cyklus varenia nápoja sa zastaví.

Funkcia Program automatického zapnutia:

- Prednastavenou naprogramovanou hodinou je 12:00 PM;
- Stlačte tlačidlo „Auto-On” a na LCD displeji sa zobrazí aktuálny čas. Na LCD displeji sa zobrazí ikonka  a aktivuje sa funkcia „Program automatického zapnutia” (zelené svetlo „R”) Cyklus varenia kávy sa spustí automaticky v naprogramovaný čas. V naprogramovaný čas ikonka  na displeji prestane svietiť a na LCD displeji sa zobrazí ikonka  (rozsvieti sa červené svetlo „R”).
- Vypnutie funkcie automatického zapnutia: Stlačte tlačidlo „Auto-On”, ikonka  na displeji prestane svietiť a zelené svetlo „R” zhasne.

Postupy pri nastavovaní času na spustenie programu automatického zapnutia:

- Raz stlačte tlačidlo „Prog. Set”, potom na displeji začne blikať čas na spustenie programu automatického zapnutia a kávovar sa prepne do režimu „Nastavenie času na spustenie programu automatického zapnutia” (režim nastavovania programu).
- Pri nastavovaní hodiny raz stlačte tlačidlo „H” a HODINY sa budú pričítavať k počiatočnému stavu 12:00 v jedn hodinových intervaloch. Ak tlačidlo „H” stlačíte a podržíte viac ako 2 sekundy, HODINY sa budú pričítavať rýchlosťou 3 – 5 hodín za sekundu. Pri nastavovaní minút raz stlačte tlačidlo „min” a MINÚTY sa budú pričítavať k počiatočnému stavu 0 v jednominútových intervaloch. Ak tlačidlo „min” stlačíte a podržíte viac ako 2 sekundy, MINÚTY sa budú pričítavať rýchlosťou 3 – 5 minút za sekundu.
- Odídenie z režimu na nastavenie času na spustenie programu automatického zapnutia:
 - Stlačením tlačidla „Prog. Set” odídete z režimu na nastavenie programu.
 - Nerobte nič. Ak sa po dobu 5 sekúnd nestlačí tlačidlo „H” ani tlačidlo „min”, odídete z režimu „Programovanie času” a bude platiť naprogramované nastavenie (rozsvieti sa zelené svetlo „R”).

Funkcia silná káva „1 – 4 cups”

- Funkcia silná káva „1 – 4 cups” slúži na upravenie rýchlosti prietoku vody, aby sa zlepšila chuť malého množstva vytečenej kávy.
- Funkciu 1 – 4 šálky môžete aktivovať alebo vypnúť stlačením tlačidla „1 – 4 cups” v akomkoľvek režime. Rozsvieti sa ikonka .

Funkcia „udržiavať teplé” (pre verziu so sklenenou konvicou)

- Dobu, počas ktorej sa má káva udržiavať teplá, je možné nastaviť pomocou tlačidla „H” a „min”.
- Prednastavený čas zodpovedá 2:00.
- Maximálna doba zodpovedá 2 hodinám.
- Pri nastavovaní hodiny raz stlačte tlačidlo „H” a HODINY sa budú pričítavať k počiatočnému stavu 00:00 v jedn hodinových intervaloch. Ak tlačidlo „H” stlačíte a podržíte viac ako 2 sekundy, HODINY sa budú pričítavať rýchlosťou 3 – 5 hodín za sekundu. Pri nastavovaní minút raz stlačte tlačidlo „min” a MINÚTY sa budú pričítavať k počiatočnému stavu 0 v jednominútových intervaloch. Ak tlačidlo „min” stlačíte a podržíte viac ako 2 sekundy, MINÚTY sa budú pričítavať rýchlosťou 3 – 5 minút za sekundu.

Čistenie

- Na odstránenie použitej mletej kávy vyberte držiak filtra (f) z kávovaru.
- Odpojte spotrebič z elektrickej siete.
- Nečistite spotrebič pokiaľ je teplý.
- Na čistenie prístroja použite vlhkú handru alebo špongiu.
- Nikdy nevkładajte spotrebič do vody alebo pod tečúcu vodu.
- Držiak filtra možno umývať v umývačke na riad.
- Vložte držiak filtra (f) na pôvodné miesto a nastavte značky ▲ a ▼, ktoré sú viditeľné po obvode, proti sebe.
- Nikdy nečistite termosku drsnou špongiou alebo akýmkoľvek hrubým materiálom, aby sa nepoškodil citlivý vnútorný povrch termosky (čistíte navlhčenou handrou)

Odstraňovanie vodného kameňa

- Odstraňujte vodný kameň z Vášho kávovaru po každých 40 cykloch.

Môžete použiť:

- Buď sáčok s prostriedkom na odstraňovanie vodného kameňa, rozpustený v 2 veľkých šálkach vody.
- Alebo 2 veľké šálky s bielym liehovým octom.
- Nalejte prostriedok do nádržky (b) a uveďte kávovar do prevádzky (bez mletej kávy).
- Nechajte odkvapkať do konvice alebo termosky (c) množstvo rovnajúce sa jednej šálke, potom zastavte.
- Nechajte hodinu pôsobiť.
- Uveďte kávovar znovu do prevádzky a dokončite prevapkovanie.
- Opláchnite kávovar tak, že 2 alebo 3 krát zopakujte cyklus s 1 litrom čistej vody.

Kávovar, ktorý nefunguje, alebo funguje zle pretože z neho nebol odstraňovaný vodný kameň, je vylúčený zo záruky.

Príslušenstvo

- Termoska
- Sklenená konvica

V prípade problému

- Skontrolujte:
 - pripojenie do elektrickej siete.
 - či je vypínač v polohe štart.
 - či je otočný zásobník správne zaistený.
- Čas odtokania vody je veľmi dlhý, alebo hluk je neprimeraný:
 - odstráňte vodný kameň z kávovaru.

Váš spotrebič stále nepracuje? Obráťte sa na autorizované servisné stredisko.



Podľaťajme sa na ochrane životného prostredia!

- ① Váš prístroj obsahuje početné zhodnotiteľné alebo recyklovateľné materiály.
- ➡ Zverte ho zbernému miestu alebo, ak neexistuje, zmluvnému servisnému stredisku, kde s ním bude naložené zodpovedajúcim spôsobom.

Opis

a	Pokrov
b	Rezervoar za vodo
c	Steklena posoda za nalivanje ali izotermni vrč (glede na model)
d	Nivo vode
e	Vrtljiva vratca
f	Nosilec filtra
g	Gumb za odprtje vratc
h	Stikalo za izbiro arome
Programljivi modeli (glede na model)	
i	LCD zaslon
j	Gumb "1-4 cups"
k	Gumb za nastavitev "H"
l	Gumb za nastavitev "min"
m	Gumb za "On/Off"
n	Gumb za "Prog. Set"
o	Gumb za "Auto-On"
p	Gumb za "Keep Warm" (samo model s steklenim vrčem)
q	Lučka za "On/Off"

Varnostna navodila

- **Pred prvo uporabo svoje naprave pazljivo preberite ta navodila: v primeru nepravilne uporabe je proizvajalec oproščen vsake odgovornosti.**
- Ta naprava ni namenjena uporabi oseb (tudi otrok) katerih fizične, senzorične ali mentalne sposobnosti so zmanjšane, ali oseb brez potrebnega znanja ali izkušenj, razen v primerih, ko jih nadzoruje oseba odgovorna za njihovo varnost oziroma jim posreduje napotke potrebne za varno delo z napravo.
Priporočljivo je, da nadzorujete otroke in s tem zagotovite, da naprave ne bodo uporabljali za igračo.
- Pred priključitvijo naprave preverite ali napajalna napetost vaše instalacije ustreza napetosti naprave in ali je električna vtičnica ozemljena.

Napačna priključitev razveljavi garancijo.

- Vaša naprava je namenjena izključno za uporabo v gospodinjstvu in v notranjosti hiše.
- Napravo izključite z omrežnega napajanja takoj po prenehanju njene uporabe ali med čiščenjem.
- Ne uporabljajte naprave, če ne deluje pravilno ali če je poškodovana. V takem primeru se obrnite na pooblaščen servisni center.
- Vsak drug poseg razen čiščenja in običajnega vzdrževanja s strani kupca mora izvajati pooblaščen center.
- Če sta napajalni kabel ali vtičnica poškodovana, ne uporabljajte naprave. Da preprečite nevarnost, naj vam obvezno zamenjajo napajalni kabel v pooblaščenem servisnem centru.
- Naprave, napajalnega kabla ali vtičača ne postavljajte v vodo ali drugo tekočino.
- Napajalnega kabla ne pustite viseti tako, da ga lahko dosežejo otroci.
- Napajalni kabel se nikoli ne sme nahajati v bližini ali v stiku z vročimi deli naprave, blizu vira toplote ali na ostrem robu.
- Zaradi varnosti uporabljajte samo pribor in nadomestne dele proizvajalca, ki so primerni za vašo napravo.
- Ne izključite vtičača iz vtičnice tako, da povlečete za kabel.
- Posode za nalivanje ali izotermnega vrča ne uporabljajte nad plamenom in na ploščah električnih štedilnikov.
- Ne nalivajte ponovno vode v napravo, če je še vroča.
- Med delovanjem kavnega aparata vedno zaprite pokrov (a).

- Vse naprave so podvržene zelo strogi kontroli kakovosti. Preskušanje praktične uporabe se izvaja z naključno izbranimi napravami, kar pojasnjuje morebitne sledove uporabe.
- Posode za nalivanje ali izotermnega vrča nikoli ne postavljajte v mikrovalovno pečico, v pomivalni stroj ali na kuhalno ploščo.
- Nikoli ne segajte z roko v notranjost izotermnega vrča.
- Posode za nalivanje ali izotermnega vrča ne uporabljajte brez njunega pokrova.

Pred prvo uporabo

- Prvič pustite, da kavni avtomat deluje brez kave z 1 litrom vode, zato da izplaknete tokokrog.



Priprava kave

(Sledite ilustracijam 1 -8)

- Odprite vratca s pomočjo gumba (g), ki se nahaja na gornjem delu kavnega avtomata.
- Uporabljajte samo hladno vodo in papirni filter št. 4. Izotermnega vrča ne uporabljajte brez njegovega čepa.
- Ne prekoračite oznake za maksimalno količino vode na indikatorju nivoja vode v rezervoarju.
- Kavni avtomat je opremljen s sistemom proti kapljanju, ki omogoča, da si natočimo kavo še pred koncem pretakanja vode. Posodo za nalivanje ali izotermni vrč hitro postavite nazaj, da preprečite prelivanje.
- Za boljšo ohranitev toplote pred uporabo izotermni vrč izplaknite z vročo vodo.
- Pokrov izotermnega vrča trdno privijte v desno do mejnika, tako da je puščica na ročaju poravnana z oznako "unlock", da bi lahko pripravili kavo in ohranili njeno toploto. Pred natakanjem kave odvijte pokrov za 1/2 obrata, tako da je puščica na ročaju poravnana z oznako "lock".
- Pred ponovno pripravo kave počakajte nekaj minut.

Stikalo za izbiro arome

(Sledite ilustraciji 9)

- Stikalo za izbiro arome (h) omogoča, da nastavite, kako močno kavo želite pripraviti.
- Izbirno stikalo (h) obrnite v desno v položaj  za pripravo običajno močne kave, pri kateri skozi mleto kavo odteče vsa količina vode iz rezervoarja.
- Če želite pripraviti zelo lahko kavo, obrnite izbirno stikalo (h) v levo v položaj . Skozi mleto kavo preteče samo približno ena polovica vode iz rezervoarja.
- Vmesni položaji izbirnega stikala (h) vam omogočajo, da nastavite moč kave.

Za Programljiv model

Nastavitve



Nastavitev Programiranega vklopa:

Ob pritisku na Vklop v načinu "Auto-On" se prikaže .

Nastavitev 1-4 skodelic:

Ob pritisku na gumb "1-4 cups" se prikaže sličica , vendar se še ne začne kuhanje.

Nastavitev vklopa:

Ob pritisku na ON gumba "On-Off" (rdeča lučka "R") se prikaže sličica . Ob pritisku na "1-4 cups", se prikaže tudi sličica .

Podrobno o funkcijski tipki in načinu delovanja

Nastavitev časa

- Gumba "H" in "min" se uporabljata za nastavitev časa dneva.
- Privzeti čas dneva je 0:00;

- Za nastavitev ure enkrat pritisnite na gumb "H". Ura se povečuje od začetne 0:00 v enournih razmakih. Če pritisnete in držite gumb "H" več kot 2 sekundi, bo URA napredovala s hitrostjo 3-5 ur na sekundo. Za nastavitev minute enkrat pritisnite na gumb "min". MINUTA se povečuje od začetne 0 v enominutnih razmakih. Če pritisnete in držite gumb "min" več kot 2 sekundi, bo MINUTA napredovala s hitrostjo 3-5 minut na sekundo

Kuhanje kave:

- Za ročno aktiviranje cikla kuhanja: Ob pritisku na gumb za "On/Off" se na LCD prikaže trenutni čas dneva. LCD prikaže sličico ☹ (prižge se rdeča lučka "R") in prične se cikel kuhanja.
- Za ročno izključitev cikla kuhanja: Ob pritisku na gumb za "On/Off" se izključi logotip ☹, rdeča lučka ugasne, grelec se izključi in cikel kuhanja se konča.

Funkcija programiranega vklopa:

- Privzet čas "nastavitve programa" je 12.00;
- Ob pritisku na gumb "Auto-On" se na LCD prikaže trenutni čas dneva. LCD prikaže sličico ☺ in aktivira se funkcija Programiranega vklopa (zelena lučka "R"). Cikel kuhanja se bo avtomatsko pričel ob programiranem času. Ob programiranem času bo ugasnila sličica ☺, LCD pa bo pokazal sličico ☹ (prižge se rdeča lučka "R").
- Izključitev funkcije "Programirani vklop": Ob pritisku na gumb "Auto-On" bosta ugasnili sličica ☺ in zelena lučka "R".

Postopek nastavitve programiranega vklopa:

- Enkrat pritisnite na gumb "Prog. Set". Na LCD bo začel utripati čas Programiranega vklopa in aparat za kavo bo vstopil v način za nastavitev časa Programiranega vklopa (način Prog Set).
- Za nastavitev ure enkrat pritisnite na gumb "H". URA se povečuje od začetne 12:00 v enournih razmakih. Če pritisnete in držite gumb "H" več kot 2 sekundi, bo URA napredovala s hitrostjo 3-5 ur na sekundo. Za nastavitev minute enkrat pritisnite na gumb "min". MINUTA se povečuje od začetne 0 v enominutnih razmakih. Če pritisnete in držite gumb "min" več kot 2 sekundi, bo MINUTA napredovala s hitrostjo 3-5 minut na sekundo.
- Izhod iz načina "Nastavitev programiranega časa":
 - Pritisnite na gumb "Prog. Set" za izhod iz načina nastavitve programa;
 - Ne naredite ničesar. Če v času 5 sekund ne pritisnete niti na gumb "H" niti "min", se konča način "Nastavitev programiranega časa" in veljati začne programirana nastavitev (prižge se zelena lučka "R").

Funkcija "1 - 4 cups":

- Funkcija "1 - 4 cups" prilagodi hitrost pretoka vode, da se izboljša okus manjše količine pripravljene kave.
- Funkcijo "1 - 4 cups" lahko vključite/izključite s pritiskom na gumb "1-4 skodelice" v kateremkoli načinu. Vključi se sličica ☹.

Ohranjanje toplote (različica z vrčkom)

- Gumba "H" in "min" se uporabljata za nastavitev časa ohranjanja toplote.
- Privzet čas je 2:00.
- Najdaljši čas je 2 uri.
- Za nastavitev ure enkrat pritisnite na gumb "H". URA se povečuje od začetne 0:00 v enournih razmakih. Če pritisnete in držite gumb "H" več kot 2 sekundi, bo URA napredovala s hitrostjo 3-5 ur na sekundo. Za nastavitev minute enkrat pritisnite na gumb "min". MINUTA se povečuje od začetne 0 v enominutnih razmakih. Če pritisnete in držite gumb "min" več kot 2 sekundi, bo MINUTA napredovala s hitrostjo 3-5 minut na sekundo.

Čiščenje

- Da odstranite kavno usedlino, vzemite nosilec filtra (f) iz kavnega avtomata.
- Izklopite napravo iz omrežja.

- Ne čistite vroče naprave.
- Obrišite jo s suho krpo ali vlažno gobo.
- Nikoli ne potaplajte naprave v vodo ali pod tekočo vodo.
- Nosilec filtra lahko pomivate v pomivalnem stroju.
- Ponovno namestite nosilec filtra (f) tako, da poravnate vidni oznaki ▲ in ▼ na obodu.

Odstranjevanje vodnega kamna

- Vodni kamen odstranjujte iz kavnega avtomata po vsaki 40. uporabi.

Uporabite lahko:

- Vrečko s sredstvom za odstranjevanje vodnega kamna, razredčenim v 2 velikih skodelicah vode.
- Ali pa 2 veliki skodelici belega alkoholnega kisa.
- Zlijte v rezervoar (b) in vključite kavni avtomat (brez mlete kave).
- Pustite, da v posodo za nalivanje ali v izotermni vrč (c) odteče količina ene skodelice, nato izključite.
- Pustite, da deluje eno uro.
- Ponovno vključite kavni avtomat, da se zaključi pretakanje.
- Izplaknite kavni avtomat tako, da deluje 2 ali 3 krat z 1 litrom vode.

Garancija ne zajema kavnih avtomatov, ki ne delujejo, oz. ki delujejo slabo zaradi neizvajanja postopka odstranjevanja vodnega kamna.

Pribor

- Izotermni vrč
- Steklena posoda za nalivanje

Če pride do težav

- Preverite:
 - priključitev na omrežno napajanje.
 - ali je stikalo v položaju za delovanje.
 - ali so vrtljiva vratca dobro blokirana.
- Čas pretakanja vode je predolg ali pa je naprava prehrupna:
 - odstranite vodni kamen iz kavnega avtomata.

Vaša naprava še vedno ne deluje? Obrnite se na pooblaščen servisni center.



Sodelujmo pri varovanju okolja!

- ① Vaš aparat vsebuje številne dele, ki imajo svojo vrednost ali jih je še mogoče uporabiti.
- ➡ Oddajte ga na mestu za zbiranje odpadkov ali pa na pooblaščenem servisu, da bo šel v predelavo.

Опис

- a Поклопац
- b Резервоар за воду
- c Чаша за сипање или изотермички бокал (у зависности од модела)
- d Ниво воде
- e Капак који се може окретати
- f Носач филтера
- g Дугме за отварање капка
- h Селектор ароме

Моделу који могу да се програмирају (у зависности од модела)

- i LCD дисплеј
- j дугме «1-4 cups»
- k дугме за подешавање сата «H»
- l дугме за подешавање минута «min»
- m дугме за покретање/заустављање «On/Off»
- n дугме за подешавање програма «Prog. Set»
- o дугме за активирање програма «Auto-On»
- p дугме за одржавање топлоте «Keep Warm» (само код модела са стакленим бокалом)
- q индикатор лампица за покретање/заустављање «On/Off»

Безбедносни савети

- **Пажљиво прочитајте упутство за употребу пре прве употребе свог апарата: употребом која није у складу са њим произвођач се ослобађа сваке одговорности.**
- Није предвиђено да апарат користе деца или лица са смањеним физичким и менталним способностима, као и лица без искуства или познавања апарата. Могу их користити једино под надзором особа које се брину за њихову безбедност и имају инструкције за употребу апарата. Децу обавезно треба надзирати да би се избегла могућност да се играју апаратом.
- Пре укључивања апарата у мрежу, проверите да ли напон напајања у Вашој инсталацији одговара оном који је на апарату и да ли је утичница са уземљењем.

Сваком грешком код прикључивања у мрежу гаранција се поништава.

- Ваш апарат је намењен само за употребу у домаћинству, унутар куће.
- Искључите апарат из мреже чим престанете да га користите и када га чистите.
- Не употребљавајте апарат ако не функционише исправно, или ако је био оштећен. У том случају обратите се овлашћеном сервису.
- Сваку интервенцију осим редовног чишћења и одржавања треба обављати у овлашћеном сервису.
- Не користите апарат ако су кабл за напајање или утичница оштећени. У циљу избегавања сваке опасности, обавезно замените кабл за напајање у овлашћеном сервису.
- Не стављајте апарат, кабл за напајање или утикач у воду, нити у било коју другу течност.
- Не остављајте кабл за напајање да виси на дохват руке деци.
- Кабл за напајање не сме никад да буде у близини или у контакту са врућим деловима Вашег апарата, у близини извора топлоте или на оштром углу.
- За Вашу безбедност, употребљавајте само прибор и резервне делове произвођача прилагођене Вашем апарату.
- Не искључујте утикач из мреже повлачењем за кабл.
- Не користите суд за сипање или изотермички бокал на пламену или на електричним плочама за кување.
- Не враћајте воду у апарат ако је још увек врућ.
- Увек затворите поклопац (а) када апарат за кафу функционише.
- Сви апарати су подложни строгој контроли квалитета. Са апаратима склонима ризику врше се тестови практичне употребе, отуда евентуални трагови употребе.

- Никада немојте да стављате свој суд за сипање или изотермички бокал у микроталасну рерну, у машину за прање судова или на плочу за кување.
- Не увлачите руку у унутрашњост изотермичког бокала.
- Не користите суд за сипање или изотермички бокал без поклопаца.

Пре прве употребе

- Активирајте апарат први пут апарат без кафе са једним литром воде да би се очистио систем.

Припрема кафе



(Пратити илустрације од 1 до 8)

- Отворите капак помоћу дугмета (g) које се налази на горњој површини апарата за кафу.
- Користите само хладну воду и филтер-хартију бр. 4. Не користите изотермички бокал без чепа.
- Не прелазите максималну количину воде назначену на резервоару.
- Овај апарат за кафу је опремљен системом против капања који омогућава сервирање кафе пре краја истицања воде. Брзо склоните суд за сипање или изотермички бокал да бисте избегли свако пресипање течности.
- Најбољи начин да очувате топлоту је да пре употребе исперете изотермички бокал врућом водом.
- Код припреме и држања кафе на топлоту, поклопац изотермичног бокала мора да се заврне чврсто према десно до краја, тако да стрелица на ручци буде поравната са знаком „unlock“. Код послуживања кафе, одвртите поклопац за круга, тако да поравнате стрелицу на ручци са знаком „lock“.
- Сачекајте неколико минута пре обављања друге припреме кафе.

SR

Селектор ароме

(Прати илустрацију 9)

- Селектор ароме (h) омогућава Вам да подесите јачину кафе коју припремате.
- Окрените селектор (h) удесно до позиције  да бисте добили обичну кафу, где цела количина воде коју садржи резервоар пролази преко мешавине.
- Да бисте добили слабију кафу, поставите селектор (h) улево на позицију . Само приближно половина количине воде коју садржи резервоар пролази преко мешавине.
- Средње позиције на селектору (h) омогућавају Вам да подесите јачину.

ЗА МОДЕЛ КОЈИ МОЖЕ ДА СЕ ПРОГРАМИРА

Индикатори



Индикатор за активирање програма:

Приказаће се  када притиснете ОН дугме у режиму «Auto-On».

Индикатор за 1-4 шољице:

Приказаће се иконица  када притиснете дугме «1-4 cups», али тада не почиње припремање кафе.

Индикатор ОН

Приказаће се иконица  када притиснете ОН на дугмету «On-Off» (активира се црвено светло «R»). Ако је притиснуто дугме «1-4 cups», биће приказана и иконица .



Детаљи о функционалним тастерима и методи рада

Подешавање времена





- Дугмад «H» и «min» користе се за подешавање времена на сату апарата.
- Програмирани формат за време је 0:00.

- Да подесите сате притисните једном дугме «Н». «САТИ» ће се повећавати са почетних 0:00 за по један сат.
Притиском и држањем дугмета «Н» дуже од две секунде САТИ се мењају брзином од 3-5 сати у секунди. За подешавање минута, притисните једном дугме «min» «МИНУТИ» ће се повећавати од почетних 0 за по један минут. Притиском и држањем дугмета «min» дуже од две секунде, МИНУТИ се мењају брзином од 3-5 минута у секунди.

Кување кафе:

- Мануелно активирање процеса кувања кафе: Када притиснете дугме «On/Off», на LCD дисплеју, сат приказује време. Иконица  назначена на ЛЦД дисплеју : пали се црвено светло «R» и тако почиње процес кувања кафе.
- Мануелно деактивирање процеса кувања кафе: Када притиснете дугме «On/Off», иконица  се искључује, црвено светло се деактивира и грејач се искључује. Процес кувања се зауставља.

Функција за активирање програма:

- Програмирано подешено време је 12:00.
- Притисните дугме «Auto-on». На LCD дисплеју ће се приказати време. Иконица  приказаће се на LCD дисплеју и програм (зелено светло «R») се активира. Процес кувања може почети аутоматски у програмирано време. Тада, иконица  се искључује, а иконица  назначена на LCD дисплеју (црвено светло «R») се активира.
- Да укинете функцију "активирање програма": притисните дугме «Auto-On», искључиће се иконица , а зелено светло «R» ће се деактивирати;

Подешавање времена програма:

- Притисните једном дугме «Prog. Set». На LDC дисплеју трепери време програма и апарат за кафу улази у режим подешавања времена програма.
- Да подесите сате, притисните једном дугме «Н», «САТИ» ће се повећавати од почетних 12:00 за по један сат.
Притиском и држањем дугмета «Н» дуже две секунде «САТИ» ће се мењати брзином од 3-5 сати у секунди. Да подесите минуте, притисните једном дугме «min», «МИНУТИ» ће се повећавати од почетних 0 за по један минут. Притиском и држањем дугмета «min» дуже од две секунде, «МИНУТИ» ће се повећавати брзином од 3-5 минута у секунди
- Да изађете из режима за подешавање времена програма,
- Притисните дугме «Prog. Set» да бисте изашли из процеса подешавања програма.
- Ништа не чините. Ако се у периоду од 5 секунди не притисне дугме «Н» или дугме «min», аутоматски излазите из режима програмирања времена и програмирано подешавање биће на снази (зелено светло «R» ће се активирати).

Функција «1 - 4 cups»:

- Функција «1 - 4 cups» прилагођава брзину протока воде да би побољшала арому мање количине припремљене кафе.
- Активирајте/деактивирајте функцију 1-4 шољице тако што ћете у било ком тренутку притиснути дугме «1 - 4 cups».
Активираће се иконица .

Одржавање топлоте (опција с бокалом)

- Дугмад «Н» и «min» користе се за подешавање времена одржавања топлоте.
- Програмирано подешено време је 2:00.
- Максимално време је 2 сата.
- За подешавање часова, притисните једном дугме «Н». САТИ ће се повећавати од почетних 0:00 у интервалима за по један сат.
Притиском и држањем дугмета «Н» дуже од две секунде, «САТИ» ће се повећавати брзином од 3-5 часова у секунди.

За подешавање минута, притисните једном дугме «min», «МИНУТИ» ће се повећавати од почетних 0 за по један минут. Притиском и држањем дугмета «min» дуже од две секунде МИНУТИ ће се повећавати брзином од 3-5 минута у секунди.

Чишћење

- Ако желите да избацити коришћену кафу, извуците носач филтера (f) из апарата за кафу.
- Искључите апарат из мреже.
- Не чистите апарат док је врућ.
- Чистите апарат влажном крпом или сунђером.
- Никада немојте да урањате апарат у воду или стављате под текућу воду.
- Носач филтера може да се пере у машини за прање судова.
- Вратите носач филтера на место (f) тако што ћете поравнати ознаке ▲ и ▼ које се виде на рубу.

Уклањање каменца

SR

- Чистите каменац из свог апарата за кафу сваких 40 циклуса.

Можете да користите:

- кесицу са средством за уклањање каменца разблаженог у две велике шоље воде.
- Или две велике шоље белог алкохолног сирћета.
- Сипајте у резервоар (b) и ставите апарат у погон (без мешавине).
- Оставите да тече у суд за сипање или у изотермички бокал (c) у количини једнакој једној шољици, а затим зауставите.
- Оставите да ради један час.
- Поново ставите апарат у погон да би истицање престало.
- Исперите апарат за кафу тако што ћете га пустити да функционише 2 или 3 пута са једним литром воде.

Гаранција искључује апарате за кафу који не функционишу или функционишу лоше због неуклањања каменца.

Прибор

- Изотермички бокал
- Чаша за сипање

У случају проблема

- Проверите:

- да ли је апарат укључен у мрежу.
- да ли је прекидач на позицији старт.
- да ли је капак који се окреће добро закључан.

- Ако је време истицања воде предуго или је бука прејака:

- очистите свој апарат за кафу од каменца.

Ваш апарат још увек не функционише? Обратите се овлашћеном сервису.



Упозорење за заштиту околине

- ① Ваш апарат направљен је од бројних материјала који се могу рециклирати и поново користити.
- ➔ Однесите апарат на место за одлагање и рециклирање таквих апарата.

Opis

- a Poklopac
- b Spremnik za vodu
- c Posuda ili izotermički vrč (ovisno o modelu)
- d Pokazivač razine vode
- e Filter
- f Nosač filtera
- g Tipka za otvaranje poklopca
- h Izbornik arome

Modeli koji se mogu programirati (ovisno o modelu)

- i LCD zaslon
- j Tipka «1-4 cups»
- k Tipka za postavljanje sata «H»
- l Tipka za postavljanje minuta «min»
- m Tipka za uključenje/isključenje «On/Off»
- n Tipka za izbor programa «Prog. Set»
- o Tipka za pokretanje programa «Auto-On»
- p Tipka za održavanje topline «Keep Warm» (samo na modelu sa staklenom posudom)
- q Signalna žaruljica za uključeno/isključeno «On/Off»

Sigurnosne upute

- **Pažljivo pročitajte upute prije prve uporabe uređaja: uporabom koja nije sukladna s uputama proizvođač se oslobađa svake odgovornosti.**
- Ovaj uređaj ne smiju rabiti osobe (uključujući djecu) sa smanjenm psihičkim, fizičkim i mentalnim sposobnostima. Takve osobe smiju uređaj rabiti samo uz nadzor odrasle, zdrave i odgovorne osobe. Ovaj uređaj nije igračka. Ne ostavljajte djecu bez nadzora u blizini uređaja kako se s njim ne bi igrala.
- Prije uključivanja uređaja u struju, provjerite odgovara li napon mreže onome koji je na uređaju i da li je utičnica za struju uzemljena.

Svaka pogreška kod priključenja poništava jamstvo.

- Vaš uređaj je namijenjen isključivo za uporabu u kućanstvu, unutar doma. Svaka profesionalna ili neodgovarajuća uporaba ili uporaba koja nije u skladu s uputama oslobađa proizvođača odgovornosti a jamstvo prestaje biti važeće.
- Isključite uređaj iz struje čim ste ga prestali rabiti i kad ga čistite.
- Ne rabite svoj uređaj ako on ne funkcionira ispravno, ili ako je oštećen. U tom slučaju obratite se ovlaštenom servisu (Vidi popis na jamstvenom listu)
- Svaku intervenciju osim redovitog čišćenja i održavanja od strane klijenta treba obavljati u ovlaštenom servisu.
- Ne rabite uređaj ako ima vidljiva oštećenja ili ako su priključni vod ili utikač oštećeni. U cilju izbjegavanja svake opasnosti, za zamjenu priključnog voda obratite se u ovlaštenu servis.
- Nemojte stavljati uređaj, priključni vod ili utikač u vodu niti u bilo koju drugu tekućinu.
- Ne ostavljajte priključni vod da visi u doseg djece.
- Priključni vod ne smije nikad biti u blizini ili u dodiru s vrućim dijelovima vašega uređaja, u blizini izvora topline ili na oštrim rubovima.
- Za vašu sigurnost, rabite samo pribor i rezervne dijelove proizvođača prilagođene vašemu uređaju.
- Ne isključujte uređaj iz mreže povlačenjem za priključni vod.
- Ne rabite posudu ili izotermički vrč na plamenu niti na električnim pločama za kuhanje.
- Ne ulijevajte vodu u uređaj ako je još uvijek vruć.
- Uvijek zatvorite poklopac (a) kada je uređaj u radu.
- Svi uređaji podložni su strogoj kontroli kvalitete. Uređaji za testiranje odabiru se slučajnim odabirom, što objašnjava eventualne tragove uporabe na novom uređaju.

- Nikad ne stavljajte posudu ili izotermički vrč u mikrovalnu pećnicu, u perilicu za posuđe ili na ploču za kuhanje.
- Nikad ne stavljajte ruke u unutrašnjost izotermičkog vrča.
- Ne rabite posudu ili izotermički vrč bez njihovog poklopca.

Prije prve uporabe

- Pustite da prvi put uređaj za kavu radi bez kave sa 1 litrom vode da bi se isprao.

Priprema kave



(Pogledajte slikovne prikaze od 1 do 8)

- Otvorite držač filtera uz pomoć tipke (g) koja se nalazi na gornjem dijelu uređaja za kavu.
- Rabite samo hladnu vodu i filter-papir br. 4. Ne rabite izotermički vrč bez njegovog poklopca.
- Ne premašujte maksimalnu količinu vode naznačenu na spremniku za vode.
- Ovaj uređaj za kavu opremljen je sustavom protiv kapanja koji omogućuje serviranje kave prije kraja istjecanja vode. Brzo maknite posudu ili izotermički vrč da biste izbjegli svako prosipavanje tekućine.
- Najbolji način da očuvate toplinu je da isperete izotermički vrč s vrućom vodom prije uporabe.
- Kod pripreme i držanja kave na toplome, poklopac izotermičkog bokala mora biti navijen čvrsto prema desno do kraja, tako da se strjelica na drški izravna s oznakom "unlock". Kod posluživanja kave, odvijte poklopac za 1/2 kruga, tako da izravnate strjelicu na drški s oznakom "lock".
- Nakon što ste napravili kavu, sačekajte nekoliko minuta prije ponovnog pripravljanja kave.

HR

Izbornik arome

(Pogledajte slikovni prikaz 9)

- Izbornik arome (h) vam omogućuje da podesite jačinu kave koju pripravlјate.
- Okrenite izbornik (h) prema desno do položaja  da biste dobili normalnu kavu, gdje cijela količina vode koju sadrži spremnik prolazi preko mješavine kave.
- Da biste dobili laganiju kavu, postavite izbornik (h) prema lijevo u položaj . Samo približno polovica količine vode koju sadrži spremnik, prolazi preko mješavine kave.
- Srednji položaji na izborniku (h) vam omogućuju da odaberite jačinu.

Za model koji se može programirati

Pokazatelji



Pokazatelj za pokretanje programa:

Prikazat će se  kad pritisnete ON tipku u režimu «Auto-On».

Pokazatelj za 1-4 šalice:

Prikazat će se ikonica  kad pritisnete tipku «1-4 cups», ali time neće otpočeti kuhanje kave.

Pokazatelj ON

Prikazat će se ikonica  kad pritisnete ON gumba «On/Off» (pali se crveno svjetlo «R»). Ako je pritisnuta tipka «1-4 cups», zajedno će biti prikazana i ikonica .

Detalji o funkcionalnim tipkama i metodi rada

Postavljanje vremena

- Tipke «H» i «min» koriste se za postavljanje dnevnog vremena;
- Standardna postavka dnevnog vremena je 0:00 AM;
- Za postavljanje sata, pritisnite jednom tipku «H», SAT će se povećavati s početnih 0:00 u polusatnim intervalima.
Pritiskom i držanjem tipke «H» više od 2 sekunde ćete postići da SAT napreduje brzinom od nekih

3-5 sati u sekundi.

Za postavljanje minuta, pritisnite jednom tipku «min», MINUTA će se povećavati s početnih 0 u intervalima od jedne minute. Pritiskom i držanjem gumba «min» više od 2 sekunde ćete postići da MINUTA napreduje brzinom od nekih 3-5 minuta u sekundi.

Kuhanje kave:

- Za ručno aktiviranje ciklusa kuhanja: Kad se pritisne tipka «On/Off», LCD zaslon prikazuje trenutno dnevno vrijeme. Na zaslonu se pokazuje ikonica ☹️ : crveno svjetlo «R» se pali i tako započinje ciklus kuhanja.
- Za ručno deaktiviranje ciklusa kuhanja: Kad se pritisne tipka «On/Off», ikonica ☹️ se gasi, crveno svjetlo će se deaktivirati i grijač se gasi, a proces kuhanja se zaustavlja.

Funkcija za pokretanje programa:

- Standardna postavka vremena "programski postavljena" je 12:00 PM;
- Pritisnite tipku «Auto-On», LCD zaslon prikazuje trenutno dnevno vrijeme. Ikonica ☺️ će se prikazati na LCD-u, a funkcija za pokretanje programa (zeleno svjetlo «R») će se aktivirati. Proces kuhanja može otpočeti automatski u programirano vrijeme. U programirano vrijeme, ikonica ☺️ se gasi, a ikonica ☹️ naznačena na LCD-u (crveno svjetlo «R») će se aktivirati.
- Za ukidanje funkcije «Auto-On»: pritisnite tipku "Pokretanje programa", ikonica ☺️ će se ugasiti, a zeleno svjetlo «R» će se deaktivirati;

Postavljanje vremenskih procedura za pokretanje programa:

- Pritisnite jednom tipku «Prog. Set», na LCD zaslonu počinje bljeskati vrijeme za pokretanje programa i aparat za kavu ulazi u vremenske postavke u modu pokretanja programa ("Prog Set" mod).
- Za postavljanje sata, pritisnite jednom tipku «H», SAT će se povećavati od početnih 12:00 u polusatnim intervalima. Pritiskom i držanjem tipke «H» više od 2 sekunde ćete postići da SAT napreduje brzinom od nekih 3-5 sati u sekundi. Za postavljanje minuta, pritisnite jednom tipku «min», MINUTA će se povećavati od početnih 0 u intervalima od jedne minute. Pritiskom i držanjem tipke «min» više od 2 sekunde ćete postići da MINUTA napreduje brzinom od nekih 3-5 minuta u sekundi
- Za izlazak iz moda "Vremenske postavke programa",
 - Pritisnite tipku «Prog. Set» da biste izašli iz moda za postavljanje programa;
 - Nemojte činiti ništa. Ako se u periodu od 5 sekundi ne pritisne niti tipka «H» niti tipka «min», obaviti će se izlazak iz moda "Vremenske postavke programa" i programirana postavka će biti na snazi (zeleno svjetlo «R» će se aktivirati).

Funkcija «1-4 cups»:

- Funkcija «1-4 cups» prilagođava brzinu protoka vode u cilju poboljšanja arome manje količine skuhanе kave.
- Aktivirajte/deaktivirajte funkciju 1-4 šalice tako što ćete u bilo kojem modu pritisnuti gumb «1-4 cups». Ikonica ☺️ će se aktivirati.

Održavanje topline (inačica s vrčem)

- Tipke «H» i «min» koriste se za postavljanje vremena održavanja topline.
- Standardna postavka vremena je 2:00.
- Maksimalno vrijeme je 2 sata.
- Za postavljanje sata, pritisnite jednom tipku «H», SAT će se povećavati od početnih 12:00 u polusatnim intervalima. Pritiskom i držanjem gumba «H» više od 2 sekunde ćete postići da SAT napreduje brzinom od nekih 3-5 sati u sekundi. Za postavljanje minuta, pritisnite jednom tipku «min», MINUTA će se povećavati od početnih 0 u intervalima od jedne minute. Pritiskom i držanjem tipke «min» više od 2 sekunde ćete postići da MINUTA napreduje brzinom od nekih 3-5 minuta u sekundi.

Čišćenje

- Ako želite izbaciti iskorištenu kavu, izvucite nosač filtra (f) iz uređaja za kavu.
- Isključite uređaj iz mreže.
- Ne čistite vruć uređaj.
- Čistite uređaj vlažnom krpom ili spužvom.
- Nikad nemojte uranjati uređaj u vodu ili stavljati pod tekuću vodu.
- Nosač filtera se može prati u perilici posuđa.
- Vratite nosač filtera na mjesto (f) tako što ćete poravnati oznake ▲ i ▼ koje se vide na obrubu.

Uklanjanje kamenca

- Čistite kamenac iz svog uređaja za kavu svakih 40 ciklusa.

Možete rabiti:

- Vrećicu sa sredstvom za uklanjanje kamenca rastopljenog u 2 velike šalice vode.
- Ili 2 velike šalice bijelog alkoholnoga octa.
- Nalijte u spremnik (b) i stavite uređaj u rad (bez kave).
- Ostavite da teče u posudu ili u izotermički vrč (c) u količini jednakoj jednoj šalici, a potom zaustavite.
- Ostavite da radi jedan sat.
- Ponovno stavite uređaj u rad da bi sva voda istekla.
- Isperite uređaj za kavu tako što ćete ga pustiti da radi 2 ili 3 puta s 1 litrom vode.

Jamstvo isključuje uređaje za kavu koji ne funkcioniraju ili funkcioniraju loše zbog neredovitog čišćenja kamenca.

Pribor

- Izotermički vrč
- Posuda

U slučaju problema

- Provjerite:

- je li uređaj uključen u mrežu.
- je li prekidač u položaju start.
- je li držač filtera dobro zaključan.

- Ako je vrijeme istjecanja vode predugo ili je buka prejaka:

- očistite svoj uređaj za kavu od kamenca.

Vaš uređaj još uvijek ne funkcionira? Obratite se ovlaštenom servisu.



Brinimo o okolišul

- ① Vaš uređaj sadrži vrijedne materijale koji se mogu obnoviti ili reciklirati.
- ➡ Odnosite vaš uređaj na za to predviđeno odlagalište.

Descriere

a	Capac
b	Rezervor de apă
c	Vas din sticlă sau vas termoizolant (în funcție de model)
d	Indicator nivel apă
e	Suport pivotant
f	Suport pentru filtru
g	Buton de deschidere suport pivotant
h	Selector de aromă
Modele programabile (în funcție de model)	
i	Ecran LCD
j	Buton "1-4 cubs"
k	Buton de setare "H"
l	Buton de setare "min"
m	Buton "On/Off"
n	Buton "Prog. Set"
o	Buton "Auto-On"
p	Buton "Keep Warm" (doar în cazul modelelor cu cană din sticlă)
q	Bec "On/Off"

Instrucțiuni de siguranță

- **Înainte de a folosi aparatul pentru prima dată, citiți cu atenție instrucțiunile de utilizare: o utilizare necorespunzătoare exonerează producătorul de orice responsabilitate.**
- Acest aparat nu a fost prevăzut pentru a fi utilizat de către persoane (inclusiv copii) ale căror capacități fizice, senzoriale sau mentale sunt reduse, sau de către persoane lipsite de experiență sau de cunoștințe, cu excepția cazului în care ele au putut beneficia, prin intermediul unei persoane responsabile de securitatea lor, de supraveghere sau de instruire prealabilă privind utilizarea aparatului.

Este necesară supravegherea copiilor pentru a vă asigura că aceștia nu se joacă cu aparatul.

- Înainte de a conecta aparatul, verificați ca tensiunea de alimentare a instalației dumneavoastră să corespundă cu cea a aparatului și ca priza să fie cu împământare.

Conectarea la o tensiune necorespunzătoare anulează garanția.

- Aparatul este destinat exclusiv pentru uz casnic și în interiorul locuinței.
- Deconectați aparatul de îndată ce încetați să-l mai utilizați sau când îl curățați.
- Nu utilizați aparatul, dacă nu funcționează corect sau dacă a fost deteriorat. În acest caz, adresați-vă unui centru de service autorizat.
- Orice intervenție, alta decât curățarea sau întreținerea obișnuită, trebuie să fie efectuată de un centru de service autorizat.
- Nu utilizați aparatul, în cazul în care cablul de alimentare sau fișa sunt deteriorate. Pentru a evita orice pericol, înlocuiți cablul, în mod obligatoriu, la un centru autorizat.
- Nu puneți aparatul, cablul de alimentare sau fișa în apă sau în orice alt lichid.
- Nu lăsați cablul de alimentare să atârne astfel încât să fie la îndemâna copiilor.
- Cablul de alimentare nu trebuie să fie, niciodată, în apropierea suprafețelor calde ale aparatului sau în contact cu acestea, aproape de o sursă de căldură sau de margini ascuțite.
- Pentru siguranța dumneavoastră, nu utilizați decât accesorii și piese de schimb de la producător, corespunzătoare aparatului dumneavoastră.
- Nu scoateți fișa din priză trăgând de cablu.
- Nu utilizați vasul din sticlă sau vasul termoizolant deasupra unei flăcări și pe plite ale aparatelor de gătit electrice.
- Nu turnați apă în aparat, cât timp acesta este cald.
- Închideți, întotdeauna, capacul (a) când cafetiera este în funcțiune.

- Toate aparatele sunt supuse unui control sever al calității. Anumite aparate alese la întâmplare sunt supuse unor teste practice de funcționare, ceea ce explică eventualele urme de utilizare.
- Nu puneți, niciodată, vasul din sticlă sau vasul termoizolant într-un cuptor cu microunde, într-o mașină de spălat vase sau pe o plită de gătit.
- Nu introduceți, niciodată, mâna dumneavoastră în interiorul vasului termoizolant.
- Nu utilizați vasul din sticlă sau vasul termoizolant fără capacul acestora.

Înainte de prima utilizare

- La prima utilizare, lăsați cafetiera să funcționeze fără cafea, cu 1 litru de apă pentru a clăti circuitul.

Prepararea cafelei



(Urmați ilustrațiile de la 1 la 8)

- Deschideți suportul pivotant cu ajutorul butonului (g) situat pe partea superioară a cafetierei.
- Utilizați exclusiv apă rece și un filtru de hârtie nr. 4. Nu utilizați vasul termoizolant fără dopul său.
- Nu depășiți cantitatea maximă de apă indicată pe indicatorul de nivel al apei din rezervor.
- Această cafetieră este echipată cu un dispozitiv de oprire a picurării care permite servirea cafelei înainte de trecerea în regimul de așteptare. Puneți la loc, repede, vasul din sticlă sau vasul termoizolant, pentru a evita orice scurgere.
- Pentru o mai bună păstrare a căldurii, clătiți vasul termoizolant cu apă caldă înainte de utilizare.
- Capacul vasului termoizolant trebuie înșurubat cu putere înspre dreapta până la blocare, aliniind săgeata de pe mâner cu inscripția "unlock", pentru a prepara cafeaua și a o păstra caldă. Pentru a servi cafeaua, deșurubați capacul o jumătate de rotație, aliniind săgeata de pe mâner cu inscripția "lock".
- Așteptați câteva minute înainte de a prepara o a doua porție de cafea.

RO

Selector de aromă

(Urmați ilustrația 9)

- Selectorul de aromă (h) vă permite să reglați intensitatea cafelei preparate.
- Rotiți selectorul (h) înspre dreapta până în poziția  pentru a obține o cafea normală, caz în care cantitatea întregă de apă din rezervor este utilizată pentru prepararea cafelei.
- Pentru a obține o cafea foarte slabă, rotiți selectorul (h) înspre stânga până în poziția . Doar aproximativ jumătate din cantitatea de apă conținută în rezervor este folosită pentru prepararea cafelei.
- Pozițiile intermediare de pe selector (h) vă permit ajustarea intensității.

PENTRU MODELUL PROGRAMABIL

Indicatori



Indicator pornire program:

Se va afișa  când este apăsat butonul ON în modul "Auto-On".

Indicator "1-4 cești":

Se va afișa simbolul  când este apăsat butonul "1-4 cups", dar nu va începe fierberea.

Indicator ON:

Se va afișa simbolul  când apăsați pe ON al butonului "On/Off" (becul roșu "R") Dacă este apăsat butonul "1-4 cups", se va afișa și simbolul .

Detalii privind tastele de funcție și modul de operare

Setarea orei

- butoanele "H" și "min" sunt utilizate pentru a seta ora.
- Ora implicită este 0:00;

- Pentru a seta ora, apăsați butonul “H” o dată, iar ORA va crește de la valoarea inițială 0:00 cu intervale de o oră.

Dacă apăsați și țineți apăsat butonul “H” pentru mai mult de 2 secunde, ORA va avansa într-un ritm de aproximativ 3-5 ore pe secundă.

Pentru a seta minutele, apăsați butonul “min” o dată, iar MINUTELE vor crește de la valoarea inițială 0 cu intervale de un minut. Dacă apăsați și țineți apăsat butonul “min” pentru mai mult de 2 secunde, MINUTELE vor avansa într-un ritm de aproximativ 3-5 minute pe secundă.

Prepararea cafelei:

- Pentru a activa ciclul de preparare manual: Când este apăsat butonul “On/Off”, ecranul LCD afișează ora actuală. Simbolul ☹ apare pe ecranul LCD (becul roșu “R” se va aprinde) și va începe ciclul de preparare a cafelei.
- Pentru a dezactiva ciclul de preparare manual: Dacă este apăsat butonul “On/Off”, simbolul ☹ se stinge, becul roșu se va stinge, se va opri încălzirea și ciclul de preparare.

Funcția “Pornire program”:

- Ora implicită este 12:00;
- Apăsați butonul “Auto-On”, iar ecranul LCD afișează ora actuală. Simbolul ☺ va apărea pe ecranul LCD, iar funcția “Pornire program” (becul verde “R”) va fi activată. Ciclul de preparare va începe automat la ora programată. La ora programată, simbolul ☺ dispărea și va apărea simbolul ☹ pe ecranul LCD (becul roșu “R” se va aprinde).
- Pentru a dezactiva funcția “Auto-ON”: Apăsați butonul “Auto-On” și simbolul ☺ va dispărea, iar becul verde “R” se va stinge;

Setarea orei de pornire a programului

- Apăsați butonul “Prog. Set” o dată, după care pe ecranul LCD începe să pâlpâie ora la care va porni programul și cafetiera intră în modul de reglare a timpului la care va porni programul (Mod setare program).
- Pentru a seta ora, apăsați butonul “H” o dată, iar ORA va crește de la valoarea inițială 12:00:00 cu intervale de o oră.
Dacă apăsați și țineți apăsat butonul “H” pentru mai mult de 2 secunde, ORA va avansa într-un ritm de aproximativ 3-5 ore pe secundă. Pentru a seta minutele, apăsați butonul “min” o dată, iar MINUTELE vor crește de la valoarea inițială 0 cu intervale de un minut. Dacă apăsați și țineți apăsat butonul “min” pentru mai mult de 2 secunde, MINUTELE vor avansa într-un ritm de aproximativ 3-5 minute pe secundă.
- Pentru a ieși din modul “Prog. Set”:
 - Apăsați butonul “Prog. Set” pentru a ieși din modul de setare a programului;
 - Nu faceți nimic. Dacă nu apăsați nici butonul “H”, nici butonul “min” timp de 5 secunde, se va ieși din modul “Setare oră program” și setarea programată va fi activată (becul verde “R” se va aprinde).

Funcția “1-4 cups”:

- Funcția “1-4 cups” reglează viteza debitului de apă, pentru a îmbunătăți aroma unei cantități mai mici de cafea.
- Activați/dezactivați funcția 1-4 cești apăsând butonul “1-4 cups” în orice mod. Simbolul ☺ va apărea pe ecran.

Mentținere la cald (versiunea carafă)

- Butoanele “H” și “min” sunt folosite pentru a seta timpul de mentținere la cald.
- Timpul implicit este 2:00
- Timpul maxim este de 2 ore.
- Pentru a seta ora, apăsați butonul “H” o dată, iar ORA va crește de la valoarea inițială 0:00 cu intervale de o oră.
- Dacă apăsați și țineți apăsat butonul “H” pentru mai mult de 2 secunde, ORA va avansa într-un ritm

de aproximativ 3-5 ore pe secundă.

Pentru a seta minutele, apăsați butonul “min” o dată, iar MINUTELE vor crește de la valoarea inițială 0 cu intervale de un minut. Dacă apăsați și țineți apăsat butonul “min” pentru mai mult de 2 secunde, MINUTELE vor avansa într-un ritm de aproximativ 3-5 minute pe secundă.

Curățare

- Pentru a evacua cafeaua măcinată folosită, îndepărtați suportul pentru filtru (f) al cafetierei.
- Scoateți aparatul din priză.
- Nu curățați aparatul cât timp acesta este cald.
- Curățați cafetiera cu o cârpă sau un burete umed.
- Nu puneți, niciodată, aparatul în apă sau sub un jet de apă.
- Suportul pentru filtru poate fi spălat în mașina de spălat vase.
- Puneți la loc suportul pentru filtru (f) aliniind reperele ▲ și ▼ vizibile pe muchie.

Detartrarea

- Detartrați cafetiera la fiecare 40 de cicluri.

Puteți utiliza:

- fie un săculeț de detartrant diluat în 2 cești mari cu apă.
- fie 2 cești mari de oțet din alcool alb.
- Vărsați lichidul în rezervor (b) și porniți cafetiera (fără cafea măcinată).
- Lăsați să se scurgă în vasul de sticlă sau în vasul termoizolant (c) o cantitate echivalentă cu o ceașcă, după care opriți cafetiera.
- Lăsați soluția să acționeze timp de o oră.
- Reporniți cafetiera pentru a se scurge întreaga cantitate de soluție.
- Clătiți cafetiera lăsând-o să funcționeze de 2 sau 3 ori cu 1 litru de apă.

Garanția exclude cafetierele care nu funcționează sau funcționează incorect ca urmare a lipsei detartrării.

Accesorii

- Vas termoizolant
- Vas de sticlă

În caz de probleme

- Verificați:

- conectarea la rețea.
 - ca întrerupătorul să fie în poziția pornit.
 - ca suportul pivotant să fie blocat în mod corespunzător.
- Timpul de scurgere al apei este prea lung sau zgomotele sunt excesive:
- detartrați cafetiera du mneavoastră.

Aparatul dumneavoastră nu funcționează nici acum? Adresați-vă unui centru de service autorizat.



Protejați mediul înconjurător!

- ① Produsul dumneavoastră conține materiale care pot fi reciclate sau recuperate.
- ➡ Lasați-l la centrul pentru colectarea aparatelor electrocasnice.

Описание

a	Капак
b	Резервоар за вода
c	Стъклена кана или термокана (в зависимост от модела)
d	Ниво на водата
e	Въртящ се подвижен капак
f	Филтърен носач
g	Бутон за отваряне на подвижния капак
h	Регулатор на аромата
Програмируеми модели (в зависимост от модела)	
i	Екран от течни кристали
j	Бутон «1-4 cups» („1-4 чаши“)
k	Бутон за задаване на часа «H»
l	Бутон за задаване на минутите «min»
m	Бутон за включване и изключване «On/Off»
n	Бутон „Програмна настройка“ «Prog. Set»
o	Бутон „Активирана програма“ «Auto-On»
p	Бутон „Затопляне“: «Keep Warm» (само за моделите със стъклена кана)
q	Светлинен индикатор „Включено/Изключено“ «On/Off»

Инструкции за безопасност

- **Преди да пуснете уреда за първи път, прочетете внимателно ръководството за употреба: производителят не носи никаква отговорност при употреба не по предназначение.**
- Уредът не е предвиден да бъде използван от лица (включително от деца), чиито физически, сетивни или умствени способности са ограничени, или лица без опит и знания, освен ако отговорно за тяхната безопасност лице наблюдава и дава предварителни указания относно ползването на уреда. Наглеждайте децата, за да се уверите, че не играят с уреда.
- Преди да включите уреда, проверете дали захранването на уреда съответства на електрическата мрежа и дали електрическият контакт е заземен.

При неправилно захранване гаранцията се обезсилва.

- Този уред е предназначен единствено за домашна употреба на закрито.
- Изключвайте уреда от захранването, когато приключите работа с него, както и при почистване.
- Не използвайте уреда, ако не работи нормално или е повреден. В този случай се обърнете към одобрен сервиз.
- Всякакви поправки/поддръжка с изключение на почистване и обичайна поддръжка от страна на клиента, трябва да се извършват в одобрен сервиз.
- Не използвайте уреда при неизправен захранващ кабел или щепсел. За да избегнете всякакви рискове, захранващият кабел трябва задължително да бъде сменян в одобрен сервиз.
- Не поставяйте уреда, захранващия кабел и щепсела във вода или в друга течност.
- Не закачайте захранващия кабел на място, достъпно за деца.
- Захранващият кабел никога не трябва да е в близост или да докосва горещите части на уреда, да е до източник на топлина или върху остър ръб.
- За ваша безопасност използвайте единствено оригинални приставки и резервни части, подходящи за вашия уред.
- Не дърпайте захранващия кабел, за да го изключите от контакта.
- Не използвайте стъклената кана или термоканата върху пламък или върху котлон на електрическа печка.
- Не добавяйте вода в уреда, ако е още топъл.
- Винаги затваряйте капака (a) по време на работа на кафеварката.
- Всички уреди се подлагат на строги проверки на качеството. На произволно избрани уреди се правят практически тестове, което обяснява евентуални следи от употреба.

- Никога не поставяйте стъклената кана или термоканата в микровълнова фурна, в миялна машина или върху котлон.
- Никога не бъркайте с ръка в термоканата.
- Не използвайте стъклената кана или термоканата без капак.

Преди първа употреба

- При първата употреба включете кафеварката без кафе с 1 литър вода, за да изплакнете системата.



Приготвяне на кафе

(Следвайте илюстрациите от 1 до 8)

- Отворете подвижния капак с помощта на бутон (g), разположен в горната част на кафеварката.
- Използвайте единствено студена вода и филтър № 4. Не използвайте термоканата без тапа.
- Не превишавайте максималното количество вода, указано на скалата за нивото на вода на резервоара.
- Тази кафеварка е снабдена с противокапкова система, която ви позволява да сервираме кафе, преди цикълът на преминаване на водата да е свършил. Поставете бързо на място стъклената кана или термоканата, за да предотвратите преливане.
- За оптимално запазване на топлината изплакнете с топла вода термоканата преди употреба.
- Капакът на термоса трябва да бъде здраво завинтен в посока надясно до ограничителя, като стрелката върху дръжката трябва да сочи "unlock" за приготвянето на кафе и запазването му топло. За да сервираме кафето, развъртете капака докато стрелката върху него се изравни с "lock".
- Изчакайте няколко минути, преди отново да пригответе кафе.

Регулатор на аромата

(Следвайте илюстрация номер 9)

- Регулаторът на аромата (h) ви позволява да определите силата на приготвеното кафе.
- Завъртете регулатора (h) надясно на позиция , за да получите нормално кафе, при което цялото количество вода в резервоара минава през мляното кафе.
- За да получите много леко кафе, завъртете регулатора (h) наляво на позиция . Само около половината от количеството вода в резервоара минава през мляното кафе.
- Междинните позиции на регулатора (h) ви позволяват да определите силата.

ЗА ПРОГРАМИРУЕМИЯ МОДЕЛ

Индикатори



Индикатор за активирана програма

При избиране на ON („Включено“) в режима «Auto-On» („Активирана програма“) се появява auto-on clock .

Индикатор „1-4 чаши“:

При натискане на бутона за «1-4 cups» (1-4 чаши) на ON („Включено“) се появява иконката с чаша, но приготвянето на кафе не започва .

Индикатор ON (Включено):

При натискане на ON („Включено“) от бутона «On-Off» (светва червена лампичка «R») се появява иконката с кана. Ако е маркирана позицията за «1-4 cups» (1-4 чаши), ще се появи и нейната иконка  .

Функционален клавиш и начин на ползване



Задаване на часа и минутите:

- бутоните «H» („Час“) и «min» („Минути“) се използват за задаване на времето;
- фабрично зададената стойност на часа е 0:00;
- за да зададете часа, натиснете бутона «H» („Час“) веднъж. Стойността започва от 0:00 ч. и нараства с по един час.



При натискане и задържане на бутона «Н» („Час“) над 2 секунди стойността нараства с 3 до 5 часа в секунда.

За да зададете минутите, натиснете бутона «min» („Минути“) веднъж. Стойността започва от 0 и нараства с по една минута. При натискане и задържане на бутона «min» („Минути“) над 2 секунди стойността нараства с 3 до 5 минути в секунда.

Приготвяне на кафето:

- за ръчно пускане на кафето: при натискане на бутона «On/Off» („Включване/Изключване“) на екрана от течни кристали (LCD) се появяват настроените час и минути; на екрана се появява иконката с кана (светва червената лампичка «R»), след което започва приготвянето на кафето; 
- за ръчно спиране на приготвянето: натиснете бутона «On/Off» („Включване/Изключване“); иконката с кана изчезва, червената лампичка угасва, а нагревателят се изключва и приготвянето на кафето спира. 

Функция „Активирана програма“:

- фабрично зададеният час за активиране на програмата е 12.00; PM;
- натиснете бутона «Auto-On» („Активирана програма“). На LCD екрана се появява зададеният час. На екрана от течни кристали се появява иконката с часовник и се включва функцията за  активирана програма (светва зелена лампичка «R»). Приготвянето на кафето започва в зададения час. В зададения час иконката с часовник изчезва и на екрана от течни кристали се появява иконката с кана (светва червената лампичка «R»); 
- за да деактивирате програмата: натиснете бутона «Auto-On» („Активирана програма“). Иконката с часовник изчезва и зелената лампичка «R» угасва. 

Задаване на настройките за време в програмен режим:

- натиснете бутона «Prog. Set» („Програмна настройка“) веднъж. На екрана от течни кристали започва да мига настоящият час за стартиране на програмата и машината влиза режим за настройка на часа.
- за да зададете часа, натиснете бутона «Н» („Час“) веднъж. Стойността започва от 12.00 ч. и нараства с по един час.
При натискане и задържане на бутона «Н» („Час“) над 2 секунди стойността нараства с 3 до 5 часа в секунда. За да зададете минутите, натиснете бутона «min» („Минути“) веднъж. Стойността започва от 0 и нараства с по една минута. При натискане и задържане на бутона «min» („Минути“) над 2 секунди стойността нараства с 3 до 5 минути в секунда;
- за изход от режима на програмиране:
 - натиснете бутона «Prog. Set» („Програмна настройка“), за да излезете от режима за настройване на програмата;
 - не предприемайте нищо. Ако в продължение на 5 секунди не се натисне нито бутонът «Н» („Час“), нито бутонът «min» („Минути“), ще излезете от режима за настройка на времето за стартиране на програмата и ще се запамятат последно зададените настройки (светва зелената лампичка «R»).

Функция «1-4 cups» („1-4 чаши“):

- функцията «1-4 cups» („1-4 чаши“) настройва скоростта, с която изтича водата за по-добър вкус при малко количество сварено кафе;
- можете да активирате или деактивирате функцията „1-4 чаши“, като натиснете бутона «1-4 cups» („1-4“ чаши) без значение от режима.
Появява се иконката с малка чаша. 

Затопляне (при моделите със стъклена кана):

- бутоните «Н» („Час“) и «min» („Минути“) се използват за задаване на времето, през което кафето да се поддържа топло;
- фабричната настройка е 2.00 ч.;
- максималната продължителност е 2 часа;

- за да зададете часа, натиснете бутона «Н» („Час“) веднъж. Стойността започва от 0.00 ч. и нараства с по един час.
При натискане и задържане на бутона «Н» („Час“) над 2 секунди стойността нараства с 3 до 5 часа в секунда.
За да зададете минутите, натиснете бутона «min» („Минuti“) веднъж. Стойността започва от 0 и нараства с по една минута. При натискане и задържане на бутона «min» („Минuti“) над 2 секунди стойността нараства с 3 до 5 минути в секунда.

Почистване

- За да изхвърлите използваното мляно кафе, извадете филтърния носач (f) от кафеварката.
- Изключете уреда от електрическата мрежа.
- Не почиствайте уреда, докато е топъл.
- Почиствайте с кърпа или с влажна гъба.
- Никога не потапяйте уреда във вода и не го мийте под чешмата.
- Филтърният носач може да се почиства в миялна машина.
- Поставете филтърния носач (f) на място, като поставите знаците ▲ и ▼ на периферията един срещу друг.

Почистване от котлен камък

- Почиствайте кафеварката от котлен камък на всеки 40 работни цикъла.
Можете да използвате:
- Или пакетче препарат за премахване на котлен камък, разтворено в 2 големи чаши вода.
- Или 2 големи чаши бял оцет.
- Изсипете в резервоара (b) и включете кафеварката (без кафе).
- Оставете в стъклената кана или в термоканата (c) да изтече количество, равно на една кафена чаша и изключете.
- Оставете да действа един час.
- Включете отново кафеварката, за да може течността да изтече напълно.
- Изплакнете кафеварката, като я включите да работи 2 или 3 пъти с 1 литър вода.

Гаранцията е невалидна, ако кафеварката не работи добре или изобщо не работи поради непочистване от котлен камък.

Приставки

- Термокана
- Стъклена кана

В случай на неизправност

- Проверете:
 - свързването с мрежата.
 - дали превключвателят е на позиция включено.
 - дали въртящият се подвижен капак е добре фиксиран.
- Водата изтича твърде бавно или шумът е прекалено силен:
 - почистете вашата кафеварка от котлен камък.

Ако уредът продължава да не работи? В този случай се обърнете към одобрен



Помогнете за опазването на околната среда!

- ① Вашият уред съдържа рециклируеми елементи които могат да бъдат използвани повторно.
- ➔ Занесете го в центъра за вторични суровини или в оторизирания сервиз, където той ще бъде рециклиран.

Leírás

a	Fedél
b	Víztartály
c	Üvegganna vagy termoszkanna (modelltől függően)
d	Vízszintjelző
e	Kihajtható tartókosár
f	Filtertartó
g	Tartókosár nyitógombja
h	Aromaválasztó
Programozható modellek (modelltől függően)	
i	LCD kijelző
j	„1-4 cups” gomb
k	„H” beállító gomb
l	„min” beállító gomb
m	„On/Off” gomb
n	„Prog. Set” gomb
o	„Auto-On” gomb
p	„Keep Warm” gomb (kizárólag az üvegedényes modellen)
q	„On/Off” jelzőlámpa

Biztonsági előírások

- **Készüléke első használata előtt olvassa el figyelmesen a használati útmutatót: a használati útmutató nem megfelelő felhasználása felmenti a gyártót minden felelősség alól.**
- A készülékkel ne dolgozzanak olyan személyek (gyerekek), akiknek testi vagy szellemi tulajdonságai nem teszik lehetővé a készülék biztonságos használatát! Olyan személyek se használják a készüléket, akik nem rendelkeznek tapasztalattal, vagy nem ismerik a készüléket, és nem rendelkeznek a készülék használati utasításával! A készülék nem játékszer! Ne hagyja gyerekek közelében! Gyerekek ne játsszanak vele!
- Üzembe helyezés előtt ellenőrizze, hogy az elektromos hálózat feszültsége megegyezik-e a készülék tápfeszültségével, és hogy a konnektor megfelelően le van-e leföldelve.

Bármilyen csatlakoztatási hiba érvényteleníti a garanciát.

- A készülék kizárólag otthoni használatra alkalmas, házon belül.
- Használat után és tisztításkor mindig húzza ki a készülék csatlakozódugaszát.
- Ne használja a készüléket, ha az rendellenesen működik, vagy ha megrongálódott. Ebben az esetben forduljon egy hivatalos szervizközponthoz.
- A tisztításon és a szokványos karbantartáson kívül minden beavatkozást hivatalos szervizközpontban kell végrehajtani.
- Ne használja a készüléket, ha a tápkábel vagy a dugasz megsérült. A veszélyek elkerülése érdekében cseréltesse ki a tápkábelt egy hivatalos szervizközpontban.
- Ne tegye a készüléket, a tápkábelt vagy a csatlakozódugaszt vízbe vagy bármilyen más folyadékba.
- Ne hagyja a tápkábelt olyan helyen lógni, ahol gyerekek hozzáférhetnek.
- A tápkábel soha nem kerülhet közel a készülék meleg részeihez, illetve nem érintkezhet azokkal, továbbá nem kerülhet közel hőforráshoz vagy éles szöglethez.
- Saját biztonsága érdekében kizárólag a készülékhez adaptált, a gyártó által szállított kiegészítőket és cserealkatrészeket használjon.
- Ne húzza ki a csatlakozódugaszt a zsinórnál fogva.
- Az üveggannát vagy a termoszkannát ne helyezze nyílt lángra és elektromos főzőlapra.
- Ne töltsön vizet a készülékbe, ha az még meleg.
- A kávéfőző működtetésekor mindig zárja le a fedelet (a).
- Mindegyik készülék szigorú minőség-ellenőrzésnek van alávetve. A működési próbákat véletlenszerűen kiválasztott készülékekkel hajtják végre. Ezekon láthatók a használat utáni nyomok.

- Az üveggannát vagy a termoszkannát soha ne helyezze mikrohullámú sütőbe, mosogatógépbe vagy főzőlapra.
- Soha ne tisztítsa a termoszkannát durva szivaccsal, vagy bármilyen érdes anyaggal, hogy ne rongálja meg a termosz belső felületét (tisztítsa nedaves ruhával).
- Az üveggannát vagy a termoszkannát ne használja fedele nélkül.

Első használat előtt

- A rendszer kiöblítése érdekében először egy liter vízzel, kávé nélkül működtesse a kávéfőzőt.



Kávé készítése

(Kövesse az 1-8. ábrákat)

- Nyissa ki a tartókosarat a kávéfőző tetején található gomb (g) segítségével.
- Kizárólag hideg vizet és 4-es számú papírfiltert használjon. A termoszkannát ne használja dugója nélkül.
- Ne lépje túl a tartály vízszintjelzőjén feltüntetett maximális vízmennyiséget.
- Ez a készülék csepegésgátló funkcióval van felszerelve, amely lehetővé teszi, hogy a víz átfolyása előtt fogyaszthassa kávéját. A túlfolyás elkerülése érdekében gyorsan helyezze vissza az üveggannát vagy a termoszkannát.
- A hatékonyabb melegen tartás érdekében használat előtt öblítse ki meleg vízzel a termoszkannát.
- A kávékészítéshez és a melegen tartáshoz a termoszkanna fedelét erősen jobb oldali irányba kell csavarni, egész ütközésig, úgy, hogy a fogantyún lévő nyíl egy vonalba legyen az „unlock” felirattal. A kávé felszolgálásához lazítsa meg a fedelet egy negyed fordulattal, úgy, hogy a fogantyún lévő nyíl egy vonalba legyen a „lock” felirattal.
- Második kávékészítés előtt várjon néhány percet.

Aromaválasztó

(Kövesse a 9. ábrát)

- Az aromaválasztóval (h) kiválaszthatja a készített kávé erősségét.
- Normális erősségű kávé készítéséhez forgassa az aromaválasztót (h) jobbra, a(z)  pozícióba. Ebben az esetben a víztartályban található összes víz átfolyik a kávéörleményen.
- Nagyon gyenge kávé készítéséhez forgassa az aromaválasztót (h) balra, a(z)  pozícióba. Megközelítőleg a víztartályban található víz fele folyik át a kávéörleményen.
- Az aromaválasztó (h) közbeeső pozícióival szabályozhatja a kávé erősségét.

PROGRAMOZHATÓ MODELL ESETÉBEN

Jelzés



Automatikus programindítás jelző

Az  megjelenítésre kerül az ON gomb megnyomásakor „Auto-On” módban.

„1-4 csésze” jelző:

A  ikon megjelenítésre kerül, az „1-4 cups” gomb megnyomásakor, azonban a kávéfőzés nem kezdődik el.

ON jelző:

A  ikon megjelenítésre kerül az „On/Off” gomb ON-jának megnyomásakor („R” piros lámpa). Az „1-4 cups” megnyomása esetén a  ikon is megjelenik.

A gombfunkciók és a használati mód leírása

Az idő beállítása

- A „H” és „min” gombok segítségével beállíthatja az időt;
- Az alapértelmezett idő 0.00;

- Az óra beállításához nyomja meg egyszer a „H” gombot. Az óra egyesével növekszik az eredeti, 0.00-s értéktől.
A „H” gomb megnyomása és több, mint 2 másodpercen keresztül nyomva tartása, az óra értékének gyors, másodpercenkénti 3-5 órás növekedését eredményezi.
A perc beállításához nyomja meg egyszer a „min” gombot. A percek egyesével növekszenek az eredeti, 0-s értéktől. A „min” gomb megnyomása és több, mint 2 másodpercen keresztül nyomva tartása, a percek értékének gyors, másodpercenkénti 3-5 perces növekedését eredményezi.

Kávéfőzés:

- A főzési ciklus kézi aktiválása: az „On/Off” gomb megnyomása után az LCD kijelzőn megjelenik az aktuális idő. A ☉ ikon megjelenik az LCD kijelzőn (az „R” piros jelzőlámpa bekapcsol), és megkezdődik a főzési ciklus.
- A főzési ciklus kézi deaktiválása: az „On/Off” gomb megnyomásával a ☉ logó eltűnik, a piros jelzőlámpa kialszik, a melegítő kikapcsol, a főzési folyamat pedig leáll.

Automatikus programindító funkció:

- A „Program beállítás” alapértelmezett ideje 12.00;
- Nyomja meg az „Auto-on” gombot. Az LCD kijelzőn megjelenik az aktuális idő. Az ☺ ikon megjelenik az LCD kijelzőn, az Automatikus programindítás funkció („R” zöld jelzőlámpa) pedig aktiválódik. A főzési ciklus automatikusan megkezdődik a beprogramozott időben. A beprogramozott időben az ☺ ikon eltűnik és a ☉ ikon megjelenik az LCD kijelzőn (az „R” piros jelzőlámpa bekapcsol).
- A „Programindító” funkció kikapcsolása: Nyomja meg az „Auto-on” gombot, és az ☺ ikon eltűnik, illetve az „R” zöld jelzőlámpa kikapcsol.

Az automatikus programindítás idejének beállítása:

- Nyomja meg egyszer a „Prog. Set” gombot. Az LCD kijelzőn elkezd villogni a programindítás ideje, és a kávéfőző belép az automatikus programindítás időbeállítás módba (Program Beállítás mód).
- Az óra beállításához nyomja meg egyszer a „H” gombot. Az óra egyesével növekszik az eredeti, 12.00-s értéktől.
A „H” gomb megnyomása és több, mint 2 másodpercen keresztül nyomva tartása, az óra értékének gyors, másodpercenkénti 3-5 órás növekedését eredményezi. - A perc beállításához nyomja meg egyszer a „min” gombot. A percek egyesével növekszenek az eredeti, 0-s értéktől. A „min” gomb megnyomása és több, mint 2 másodpercen keresztül nyomva tartása, a percek értékének gyors, másodpercenkénti 3-5 perces növekedését eredményezi.
- Kilépés a „Programidő beállítás” módból,
- A programbeállítás módból való kilépéshez nyomja meg a „Prog. Set” gombot;
- Ne csináljon semmit! Amennyiben sem a „H”, sem pedig a „min” gombot nem nyomja meg 5 másodpercig, a „Programidő beállítás” mód bezáródik, és a beprogramozott beállítás lesz érvényes (az „R” zöld jelzőlámpa bekapcsol).

„1-4 cups” funkció:

- Az „1-4 cups” funkció beállítja a víz kifolyás sebességét, a kisebb kávémenyiségek aromájának javítása érdekében.
- Az „1-4 cups” funkciót az „1-4 cups” gomb megnyomásával aktiválhatja/deaktiválhatja bármelyik módban. a ☉ ikon aktiválódik.

Melegentartás (üvegedény verzió)

- A melegentartási idő beállítására a „H” és „min” gombok használatosak.
- Az alapértelmezett idő 2.00 óra
- A maximum idő 2 óra
- Az óra beállításához nyomja meg egyszer a „H” gombot. Az óra egyesével növekszik az eredeti, 0.00-s értéktől. Az „H” gomb megnyomása és több, mint 2 másodpercen keresztül nyomva tartása, az óra értékének gyors, másodpercenkénti 3-5 órás növekedését eredményezi.

A percek beállításához nyomja meg egyszer a „min” gombot. A percek egyesével növekszenek az eredeti, 0-s értéktől. A „min” gomb megnyomása és több, mint 2 másodpercen keresztül nyomva tartása a percek értékének gyors, másodpercenkénti 3-5 perces növekedését eredményezi.

Tisztítás

- A használt kávéörlemény kiürítéséhez vegye ki a kávéfőző filtertartóját (f).
- Húzza ki a készülék csatlakozódugaszát.
- Ne tisztítsa a készüléket, amikor az még meleg.
- Tisztítsa meg egy nedves törlőruhával vagy szivaccsal.
- Soha ne tegye a készüléket vízbe, vagy folyó víz alá.
- A filtertartó tisztítható mosogatógépben.
- A peremen található ▲ és ▼ jelzéseket egymáshoz igazítva helyezze vissza a filtertartót (f).
- Soha ne tisztítsa a termoszkannát durva szivaccsal, vagy bármilyen érdes anyaggal, hogy ne rongálja meg a termosz belső felületét (tisztítsa nedves ruhával).

Vízkömentesítés

- Minden 40. ciklus után vízkömentesítse kávéfőzőjét.

A következő vízköoldókat használhatja:

- Vagy egy tasak, két nagy csésze vízben feloldott vízköoldó szert.
- Vagy két nagy csésze fehérecetet.
- Öntse a tartályba (b), és kapcsolja be a kávéfőzőt (örlemény nélkül).
- Hagyjon kifolyni a kiöntőedénybe vagy a termoszkannába (c) egy csészének megfelelő mennyiséget, majd kapcsolja ki a kávéfőzőt.
- Hagyja hatni egy órán keresztül.
- A kifolyás befejezéséhez kapcsolja be újra a kávéfőzőt.
- Két-három alkalommal egy liter vízzel működtetve öblítse ki a kávéfőzőt.

A garancia nem fedi azokat a kávéfőzőket, amelyek rosszul vagy egyáltalán nem működnek a vízkömentesítés elvégzésének elmulasztása következtében.

Tartozékok

- Termoszkanna
- Üveg kiöntőedény

Hiba esetén

- Ellenőrizze a következőket:

- a csatlakozást.
- hogy a készülék be van-e kapcsolva.
- hogy a kihajtható tartókosár megfelelően le van-e zárva.

- Túl hosszan tart a kávé kifolyása, vagy túlzottan hangosan működik a készülék:

- vízkömentesítse kávéfőzőjét.

Készüléke ezek után sem működik? Vegye fel a kapcsolatot egy hivatalos szervizközponttal.



Vegyünk részt a környezetvédelemben!

- ① A készüléke értékesíthető és újrafelhasználható részeket tartalmaz.
- ➡ Használat után adja be készülékét gyűjtőhelyre, vagy ha lakóhelye közelében nincs, akkor szerződéses szervizhelyre, ahol megfelelően kezelik.

Opis

- a Poklopac
- b Spremnik za vodu
- c Staklena posuda ili izotermički bokal (ovisno o modelu)
- d Indikator nivoa vode
- e Posuda nosača filtera koja se može okretati
- f Nosač filtera
- g Tipka za otvaranje posude nosača filtera
- h Odabir arome

Modeli koji se mogu programirati (ovisno o modelu)

- i LCD ekran
- j Tipka «1-4 cups»
- k Tipka za podešavanje sata «H»
- l Tipka za podešavanje minuta «min»
- m Tipka uključiti/isključiti «On/Off»
- n Tipka za podešavanje programa «Prog. Set»
- o Tipka za pokretanje programa «Auto-On»
- p Tipka za održavanje toplote «Keep Warm» (samo za model sa staklenom posudom)
- q Lampica uključiti/isključiti «On/Off»

Sigurnosni savjeti

- **Pažljivo pročitajte uputstvo za upotrebu prije prve upotrebe aparata: upotrebom koja nije u skladu sa njim proizvođač se oslobađa svake odgovornosti.**
- Ovaj aparat ne bi smjele upotrebljavati osobe sa smanjem psihičkim, fizičkim i mentalnim sposobnostima. Takve osobe aparat mogu koristiti samo uz nadzor odrasle, zdrave i odgovorne osobe.
Ovaj aparat nije igračka. Ne ostavljajte djecu bez nadzora u blizini aparata.
- Prije uključivanja aparata u mrežu, provjerite da li napon napajanja u vašoj instalaciji odgovara onome koji je na aparatu i da li je utičnica za struju uzemljena.

Svakom greškom prilikom priključenja u mrežu garancija se poništava.

- Vaš aparat je namijenjen jedino za upotrebu u domaćinstvu, unutar kuće.
- Isključite aparat iz mreže čim ga prestanete koristiti i kada ga čistite.
- Ne upotrebljavajte svoj aparat ako on ne funkcionira ispravno, ili ako je bio oštećen. U tom slučaju obratite se ovlaštenom servisnom centru.
- Svaku intervenciju osim redovnog čišćenja i održavanja od strane klijenta treba obavljati u ovlaštenom servisnom centru.
- Ne koristite aparat ako su kabl za napajanje ili utičnica oštećeni. U cilju izbjegavanja svake opasnosti, dajte obavezno da se kabl za napajanje zamijeni u ovlaštenom servisnom centru.
- Nemojte stavljati aparat, kabl za napajanje ili utičnicu u vodu niti u bilo koju drugu tečnost.
- Ne ostavljajte kabl za napajanje da visi na domašaju dječjih ruku.
- Kabl za napajanje ne smije nikad biti u blizini ili u kontaktu s vrućim dijelovima vašeg aparata, u blizini izvora toplote ili na oštrom uglu.
- Za vašu sigurnost, upotrebljavajte samo pribor i rezervne dijelove proizvođača prilagođene vašem aparatu.
- Ne isključujte utičnicu iz mreže povlačenjem za kabl.
- Ne koristite posudu za sipanje ili izotermički bokal na plamenu ili na električnim pločama za kuhanje.
- Ne vraćajte vodu u aparat ako je još uvijek vruć.
- Uvijek zatvorite poklopac (a) kad je aparat u upotrebi..
- Svi aparati su podložni strogoj kontroli kvaliteta. S aparatima sklonim riziku se vrše testovi praktične upotrebe, otud eventualni tragovi upotrebe.

- Nikad ne stavljajte svoju staklenu posudu ili izotermički bokal u mikrovalnu pećnicu, u mašinu za pranje suđa ili na ploču za kuhanje.
- Nikad ne stavljajte ruku u unutrašnjost izotermičkog bokala.
- Ne koristite staklenu posudu ili izotermički bokal bez njihovog poklopca.

Prije prve upotrebe

- Pustite da prvi put aparat za kafu radi bez kafe, sa 1 litrom vode, da bi se unutrašnjost isprala.



Priprema kafe

(Pratiti ilustracije od 1 do 8)

- Otvorite posudu nosača filtera uz pomoć tipke (g) koje se nalazi na gornjoj površini aparata za kafu.
- Koristite samo hladnu vodu i filter-papir br. 4. Ne koristite izotermički bokal bez njegovog poklopca.
- Ne premašujte maksimalnu količinu vode naznačenu na spremniku za vodu.
- Ovaj aparat za kafu je opremljen sistemom protiv kapanja koji omogućava serviranje kafe prije kraja istjecanja vode. Brzo uzмите staklenu posudu ili izotermički bokal da biste izbjegli svako presipanje tečnosti.
- Najbolji način da očuvate toplotu je da isperete izotermički bokal vrućom vodom prije upotrebe.
- Kod pripreme i držanja kafe na toplom, poklopac izotermičkog bokala mora biti navijen čvrsto prema desno do kraja, tako da se strelica na drški izravna s oznakom "unlock". Kod posluživanja kafe, odvijte poklopac za 1/2 kruga, tako da izravnate strelicu na dršci s oznakom "lock".
- Sačekajte nekoliko minuta prije obavljanja druge pripreme kafe.

Odabir arome

(Pratite ilustraciju 9)

- Skala za odabir arome (h) vam omogućuje da podesite jačinu kafe koju pripremate.
- Okrenite skalu (h) prema desno do pozicije  da biste dobili normalnu kafu, gdje cijela količina vode koju sadrži spremnik prolazi preko mješavine.
- Da biste dobili laganiju kafu, postavite skalu (h) prema lijevo na poziciju . Samo približno polovina količine vode koju sadrži spremnik prolazi preko mješavine.
- Srednje pozicije na skali (h) omogućavaju vam da podesite jačinu.

BIH

ZA MODEL KOJI SE MOŽE PROGRAMIRATI

Indikatori



Indikator za pokretanje programa:

Kada pritisnete ON tipku u postavci «Auto-On», na ekranu će se pojaviti "auto-on" za .

Indikator za 1-4 šoljice:

Kada pritisnete ON na tipki «1-4 cups», pojaviće se ikonica , ali time neće započeti kuhanje kafe.

Indikator ON

Prikazat će se ikonica  kad pritisnete ON na tipki «On/Off» (pali se crveno svjetlo «R»). Ako je pritisnuta tipka «1-4 cups», zajedno će biti prikazana i ikonica .

Detalji o funkcionalnim tipkama i metodu rada



Podešavanje vremena

- Tipke «H» i «min» koriste se za podešavanje dnevnog vremena;
- Standardna postavka dnevnog vremena je 0:00;
- Za podešavanje sata, pritisnite tipku «H» jedanput; SAT će se povećavati s početnih 0:00 u intervalima od jednog sata.





Pritiskom i držanjem tipke «H» više od 2 sekunde, postići ćete da SAT napreduje brzinom od nekih 3-5 sati u sekundi.

Za podešavanje minuta, pritisnite tipku «min» jedanput; MINUTA će se povećavati s početnih 0 u intervalima od jedne minute. Pritiskom i držanjem tipke «min» više od 2 sekunde ćete postići da MINUTA napreduje brzinom od nekih 3-5 minuta u sekundi.

Kuhanje kafe:

- Za ručno aktiviranje ciklusa kuhanja: Kada pritisnete tipku «On/Off», LCD ekran prikazuje trenutno vrijeme. Ikonica  naznačena na LCD-u (crveno svjetlo «R» će se aktivirati) i tako započinje ciklus kuhanja.
- Za ručno deaktiviranje ciklusa kuhanja: Kada pritisnete tipku «On/Off», ikonica  se gasi, crveno svjetlo će se deaktivirati i grijač se gasi, a proces kuhanja se zaustavlja.

Funkcija za pokretanje programa:

- Standardna postavka "Podešen program" za vrijeme je 12:00;
- Pritisnite tipku «Auto-On», LCD ekran prikazuje trenutno dnevno vrijeme. Ikonica  će se prikazati na LCD-u, a funkcija za pokretanje programa (zeleno svjetlo «R») će se aktivirati. Proces kuhanja može otpočeti automatski u programirano vrijeme. U programirano vrijeme, ikonica  se gasi, a ikonica  naznačena na LCD-u (crveno svjetlo "R") će se aktivirati.
- Za ukidanje funkcije "Pokretanje programa": pritisnite tipku «Auto-On», ikonica  će se ugasiti, a zeleno svjetlo «R» će se deaktivirati.

Podešavanje vremenskih procedura za pokretanje programa:

- Pritisnite tipku «Prog. Set» jedanput; LCD ekran počinje bljeskati s vremenom za pokretanje programa i aparat za kafu ulazi u režim postavke za vrijeme pokretanja programa ("Prog Set" postavka).
- Za podešavanje sata, pritisnite «H» tipku jedanput, SAT će se povećavati od početnih 12:00 u intervalima od jednog sata.
Pritiskom i držanjem tipke «H» više od 2 sekunde ćete postići da SAT napreduje brzinom od nekih 3-5 sati u sekundi. Za podešavanje minuta, pritisnite «min» tipku jedanput; MINUTA će se povećavati od početnih 0 u intervalima od jedne minute. Pritiskom i držanjem tipke «min» više od 2 sekunde ćete postići da MINUTA napreduje brzinom od nekih 3-5 minuta u sekundi.
- Za izlazak iz postavke "Vrijeme za pokretanje programa",
 - Pritisnite tipku «Prog. Set» da napustite postavke za podešavanje programa;
 - Ništa ne radite. Ako se u periodu od 5 sekundi ne pritisne ni «H» niti «min» tipku, izaći ćete postavke "Podešavanje vremena programa" i programirana postavka će biti na snazi (zeleno svjetlo «R» će se aktivirati).

Funkcija «1-4 cups»:

- Funkcija «1-4 cups» prilagođava brzinu protoka vode u cilju poboljšanja arome manje količine skuhanе kafe.
- Aktivirajte/deaktivirajte funkciju 1-4 šoljice tako što ćete u bilo kojoj postavci pritisnuti tipku «1-4 cups». Ikonica  će se aktivirati.

Održavanje toplote (model sa izotermičkim bokalom)

- Tipke «H» i «min» koriste se za podešavanje vremena održavanja toplote.
- Standardna postavka vremena je 2:00.
- Maksimalno vrijeme je 2 sata.
- Za podešavanje sata, pritisnite tipku «H» jedanput, SAT će se povećavati od početnih 12:00 u intervalima od jednog sata.
Pritiskom i držanjem tipke «H» više od 2 sekunde ćete postići da SAT napreduje brzinom od nekih 3-5 sati u sekundi.
Za podešavanje minuta, pritisnite «min» tipku jedanput, MINUTA će se povećavati od početnih 0 u intervalima od jedne minute. Pritiskom i držanjem tipke «min» više od 2 sekunde ćete postići da MINUTA napreduje brzinom od nekih 3-5 minuta u sekundi.

Čišćenje

- Ako želite izbaciti iskorištenu mješavinu, izvucite nosač filtera (f) iz aparata za kafu.
- Isključite aparat iz mreže.
- Ne čistite vruć aparat.
- Čistite aparat vlažnom krpom ili spužvom.
- Nikad nemojte uranjati aparat u vodu ili stavljati pod tekuću vodu.
- Nosač filtera se može prati u mašini za pranje suđa.
- Vratite nosač filtera na mjesto (f) tako što ćete poravnati oznake ▲ i ▼ koje se vide na obrubu.

Uklanjanje kamenca

- Čistite kamenac iz svog aparata za kafu svakih 40 ciklusa.

Možete koristiti:

- Vrećicu sa sredstvom za uklanjanje kamenca rastopljenog u 2 velike šolje vode.
- Ili 2 velike šolje bijelog sirćeta..
- Naspite u spremnik (b) i uključite aparat (bez mješavine).
- Ostavite da teče u staklenu posudu ili u izotermički bokal (c) u količini jednakoj jednoj šoljici, a zatim zaustavite.
- Ostavite da djeluje dan sat.
- Ponovo uključite aparat da bi istjecanje prestalo.
- Isperite aparat za kafu tako što ćete ga pustiti da funkcionira 2 ili 3 puta s 1 litrom vode.

Garancija isključuje aparate za kafu koji ne funkcioniraju ili funkcioniraju loše zbog neuklanjanja kamenca.

Pribor

- Izotermički bokal
- Staklena posuda

U slučaju problema

- Proverite:

- da li je aparat uključen u mrežu.
- da li je prekidač na poziciji start.
- da li je posuda nosača filtera koja se okreće dobro zaključan.

- Ako je vrijeme istjecanja vode predugo ili je buka prejaka:

- očistite svoj aparat za kafu od kamenca.

Vaš aparat još uvijek ne funkcionira? Obratite se ovlaštenom servisu.



Brinimo o okolišu!

- ① Vaš aparat sadrži vrijedne materijale koji se mogu obnoviti ili reciklirati.
- ➡ Odnosite vaš aparat na za to predviđeno odlagalište.

Описание

a	Крышка
b	Резервуар для воды
c	Стеклоанный кувшин или термос (в зависимости от модели)
d	Индикатор уровня воды
e	Постоянный фильтр
f	Держатель фильтра
g	Кнопка открывания держателя фильтра
h	Регулятор крепости кофе
Программируемые модели (в зависимости от модели)	
i	Экран LCD
j	кнопка «1-4 cups» (1-4 чашки)
k	кнопка настройки часов «H»
l	кнопка настройки минут «min»
m	кнопка включения/выключения «On/Off»
n	кнопка настройки программы «Prog. Set»
o	кнопка включения программы «Auto-On»
p	кнопка для поддержания в теплом состоянии «Keep Warm» (только в моделях со стекляннм кувшином)
q	световой индикатор включения/выключения «On/Off»

Меры безопасности

- **Перед первым использованием прибора внимательно прочтите инструкцию: использование прибора, не соответствующее инструкции, освобождает производителя от любой ответственности.**
- Устройство не предназначено для использования людьми с ограниченными физическими и умственными способностями (включая детей), а также людьми, не имеющими соответствующего опыта или необходимых знаний. Указанные лица могут использовать данное устройство только под наблюдением или после получения инструкций по его эксплуатации от лиц, отвечающих за их безопасность. Следите за тем, чтобы дети не играли с устройством.
- Перед включением прибора в сеть убедитесь, что рабочее напряжение в приборе соответствует напряжению вашей электросети и розетка оснащена заземлением.

Любая ошибка при подключении прибора отменяет действие гарантии.

- Ваш прибор предназначен исключительно для бытового использования в помещении.
- После использования прибора или во время ухода за ним отключите прибор от сети.
- Не используйте прибор в случае неправильной работы прибора или его повреждения. В этом случае обращайтесь в уполномоченный сервисный центр.
- Любая техническая операция с прибором, кроме чистки и текущего обслуживания, выполняется только в уполномоченном сервисном центре.
- Если шнур питания или штепсель повреждены, не включайте прибор. Во избежание любого рода опасности их замена выполняется только в уполномоченном сервисном центре.
- Запрещается погружать прибор, шнур питания или штепсель в воду или другую жидкость.
- Следите, чтобы дети не могли дотянуться до шнура питания прибора.
- Следите, чтобы шнур питания не находился вблизи или в контакте с горячими поверхностями прибора, источниками тепла или острыми углами.
- В целях вашей безопасности используйте только принадлежности и запасные части производителя, предназначенные для вашего прибора.
- Не тяните за шнур питания, чтобы отключить прибор.
- Не ставьте колбу или термос на горелку газовой или электрической плиты.
- Не заливайте воду в нагретый прибор.

- Во время работы кофеварки всегда закрывайте крышку (а).
- Все приборы проходят очень строгий контроль качества. Испытания проводятся на произвольно выбранных приборах, чем объясняются возможные следы использования на новом изделии.
- Запрещается помещать кувшин или термос в микроволновую печь, посудомоечную машину или ставить на конфорку газовой или электрической плиты.
- Не засовывайте руки внутрь термоса.
- Не используйте кувшин или термос без крышки.

Перед первым использованием

- Налейте в кофеварку 1 л воды и выполните первый рабочий цикл, не засыпая кофе.

Приготовление кофе



(Рисунки 1-8)

- Откройте поворотную часть с помощью кнопки (g), расположенной в верхней части кофеварки.
- Используйте только холодную воду и бумажный фильтр №4. Не используйте термос без крышки.
- При заполнении резервуара не превышайте отметки максимального уровня, следуйте указаниям индикатора уровня воды.
- Кофеварка оснащена противокапельной системой, которая позволяет налить кофе, не дожидаясь окончания подачи воды. Во избежание переливания кофе через край быстро поставьте колбу или термос на место.
- Для лучшего сохранения температуры перед использованием сполосните термос горячей водой.
- Для приготовления кофе и поддержания его температуры крышка изотермического сосуда должна быть крепко завинчена по часовой стрелке до упора, таким образом, чтобы стрелка на ручке находилась напротив "unlock". Для того чтобы налить кофе, слегка отвинтите крышку (на пол-оборота), таким образом, чтобы стрелка на ручке находилась напротив "lock".
- Перед приготовлением новой порции кофе подождите несколько минут.

Регулятор крепости кофе

RU

(Рисунок 9)

- Регулятор крепости кофе (h) позволяет регулировать крепость приготавливаемого кофе.
- Для приготовления кофе нормальной крепости поверните регулятор крепости (h) направо в положение , при этом режиме все количество воды, содержащееся в резервуаре, проходит через молотый кофе.
- Для получения некрепкого кофе поверните регулятор (h) налево в положение . При этом режиме через молотый кофе проходит только половина воды, содержащейся в резервуаре.
- Промежуточные положения на регуляторе (h) позволяют вам установить желаемый уровень крепости.

ДЛЯ ПРОГРАММИРУЕМОЙ МОДЕЛИ

Индикаторы



Индикатор включения программы («Program-on»):

При нажатии кнопки включения программы «Auto-On» появится изображение часов .

Индикатор «1-4 чашки»:

При нажатии на кнопку «1-4 cups» появится изображение чашки , но приготовление кофе не последует.



Индикатор включения («ON»):

Если нажать на «ON» кнопки «On/Off» (сигнальная лампочка «R» горит красным светом), высветится изображение кофейника . Если нажата кнопка «1-4 cups», также появится изображение чашки .





Функциональная кнопка и ее использование**Установка времени**

- Пользуйтесь кнопками «H» (часы) и «min» (минуты) для того, чтобы установить время суток;
- Время суток по умолчанию - 0:00;
- Для того чтобы выставить часы, нажмите один раз кнопку «H», количество ЧАСОВ станет увеличиваться, начиная с 0:00 с интервалом в один час.
Если нажать и удерживать кнопку «H» более 2 секунд, скорость изменения ЧАСОВ возрастет приблизительно до 3-5 часов в секунду.
Чтобы выставить минуты, нажмите один раз кнопку «min», количество МИНУТ станет увеличиваться, начиная с 0 с интервалом в одну минуту. Если нажать и удерживать кнопку «min» более 2 секунд, скорость высвечивания МИНУТ возрастет приблизительно до 3-5 минут в секунду.

Приготовление кофе:

- Для того чтобы активизировать процесс приготовления вручную: нажмите кнопку «On/Off» (вкл./выкл.), на жидкокристаллическом экране (LCD) появится текущее время дня. Также на экране появится изображение кофейника  (сигнальная лампочка «R» загорится красным светом), и начнется процесс приготовления кофе.
- Для того чтобы остановить процесс приготовления вручную: нажмите кнопку «On/Off» (вкл./выкл.), изображение кофейника  исчезнет, красная сигнальная лампочка погаснет, подогрев выключится, а процесс приготовления кофе остановится.

Функция программирования:

- Время настройки программы «Prog. Set» по умолчанию 12:00;
- Нажмите кнопку «Auto-on» (включить программу), на жидкокристаллическом экране (LCD) появится текущее время дня . Также на экране появится изображение часов и будет активирована функция программирования (сигнальная лампочка «R» загорится зеленым светом). Автоматически начнется процесс приготовления кофе по запрограммированному времени. В соответствии с запрограммированным временем исчезнет изображение часов  и на жидкокристаллическом экране появится изображение кофейника , (сигнальная лампочка «R» загорится красным светом).
- Для того чтобы отключить функцию программирования, нажмите кнопку «Auto-on», изображение часов  исчезнет, и зеленая сигнальная лампочка «R» погаснет.

Настройка времени в функции программирования Program-On:

- Как только Вы нажмете кнопку программирования «Prog. Set», на жидкокристаллическом экране начнет высвечиваться время, и кофеварка даст доступ к режиму настройки времени в функции программирования.
- Для того чтобы выставить часы, нажмите один раз кнопку «H» (часы), количество ЧАСОВ станет увеличиваться с начальной цифры 12:00 с интервалом в один час. Если нажать и удерживать кнопку «H» более 2 секунд, скорость изменения ЧАСОВ возрастет приблизительно до 3-5 часов в секунду.
Чтобы выставить минуты, нажмите один раз кнопку «min», количество МИНУТ станет увеличиваться, начиная с 0 с интервалом в одну минуту.
Если нажать и удерживать кнопку «min» более 2 секунд, скорость высвечивания МИНУТ возрастет приблизительно до 3-5 минут в секунду.
- Для того чтобы выйти из режима настройки времени «Set Program Time»:
 - Нажмите кнопку «Prog. Set» (программные настройки) и выйдите из режима настройки;

- Больше ничего не предпринимайте. Если в течение 5 секунд не нажимать кнопки «Н» или «min», произойдет выход из режима настройки времени «Set Program Time» и запрограммированные настройки начнут действовать (сигнальная лампочка «R» загорится зеленым светом).

Функция «1-4 cups»:

- Функция «1-4 cups» регулирует скорость вытекания воды для того, чтобы улучшить вкус меньшего количества приготавливаемого кофе.
 - Активировать/выключать функцию «1-4 cups» можно нажатием кнопки «1-4 cups» в любом режиме.
- При этом появится изображение маленькой чашки .

Поддержание в теплом состоянии (модель со стеклянным кувшином)

- Используйте кнопки «Н» и «min» для настройки времени поддержания в теплом состоянии.
 - Время по умолчанию - 2:00.
 - Максимальное время поддержания в теплом состоянии - 2 часа.
 - Для того чтобы выставить часы, нажмите один раз кнопку «Н», количество часов будет увеличиваться, начиная с 0:00 с интервалом в один час. Если нажать и удерживать кнопку «Н» более 2 секунд, скорость изменения ЧАСОВ возрастет приблизительно до 3-5 часов в секунду.
- Для того чтобы выставить минуты, нажмите один раз кнопку «min», количество минут будет увеличиваться, начиная с 0 с интервалом в одну минуту. Если нажать и удерживать кнопку «min» более 2 секунд, скорость высвечивания количества МИНУТ возрастет приблизительно до 3-5 часов в секунду.

Чистка

- Для удаления кофейной гущи снимите держатель фильтра кофеварки (f).
- Отключите кофеварку от сети.
- Дайте кофеварке остыть.
- Кофеварку следует чистить влажной тканью или губкой.
- Запрещается погружать прибор в воду или мыть его под краном.
- Держатель фильтра можно мыть в посудомоечной машине.
- Установите держатель фильтра (f) на место, совместив отметки ▲ и ▼, нанесенные по краям.

RU

Удаление накипи

- Удаление накипи следует делать каждый раз после 40 рабочих циклов вашей кофеварки.
- Вы можете использовать:
- либо один пакет средства для снятия накипи, растворенный в 2 больших чашках воды,
 - либо 2 большие чашки белого винного уксуса.
 - Залейте раствор в резервуар (b) и включите кофеварку (не засыпая кофе).
 - Дождитесь, чтобы количество раствора, равное содержимому одной чашки, стекло в кувшин или термос (c), и выключите прибор.
 - Оставьте остаток раствора в приборе на час.
 - Вновь включите кофеварку и дайте стечь остатку раствора.
 - Промойте кофеварку. Для этого выполните 2-3 рабочих цикла, каждый раз заливая в резервуар 1 л чистой воды.

Наша гарантия не распространяется на приборы, которые плохо или совсем не работают из-за вовремя не удаленной накипи.

Принадлежности

- Термос
- Стекланный кувшин

Если прибор не работает

- Убедитесь, что:
 - прибор подключен к электросети,
 - выключатель находится в рабочем положении,
 - поворотная часть хорошо закреплена.
- Если вода стекает очень долго или прибор слишком шумит:
 - удалите накипь в кофеварке.

Ваш прибор по-прежнему не работает? Обратитесь в специализированный сервисный центр.



Защищайте окружающую среду!

- ① Ваш прибор содержит множество материалов, которые могут быть использованы повторно или переработаны.
- ➔ Сдайте прибор в пункт сбора вторсырья для его последующей переработки.

Опис

a	Кришка
b	Резервуар для води
c	Скляний кавник або ізотермічна посудина (в залежності від моделі)
d	Рівень води
e	Поворотний лоток
f	Підставка для фільтру
g	Кнопка для відкриття кришки
h	Регулятор аромату
Програмовані моделі (в залежності від моделі)	
i	рідкокристалчний дисплей
j	кнопка "1-4 cups"
k	кнопка виставлення годин "H"
l	кнопка виставлення хвилин "min"
m	кнопка вмкнення/вимкнення "On/Off"
n	кнопка настройки програми "Prog. Set"
o	кнопка програмованого вмкнення "Auto-On"
p	кнопка підтримання температури кави "Keep Warm" (тільки для моделі з скляним кавником)
q	світловий індикатор вмкнення/вимкнення "On/Off"

Інструкції з безпеки

- **Перш ніж вперше скористатися пристроєм, уважно ознайомтесь із інструкцією з експлуатації: невідповідне використання звільняє виробника від будь-якої відповідальності.**
- Не дозволяється використовувати пристрій людям з фізичними та розумовими вадами, а також людям, які не мають досвіду у користуванні пристроєм. Вказані особи можуть використовувати пристрій під наглядом. Не дозволяйте дітям гратись з пристроєм.
- Перш ніж включити пристрій, впевніться в тому, що напруга живлення вашого помешкання відповідає живленню пристрою і що штепсель надійно заземлений.

Будь-яка помилка під час підключення анулює гарантію.

- Ваш пристрій має призначення тільки для домашнього користування, в межах приміщення.
- Вимикайте пристрій, коли ним не користуєтесь, а також для його очищення.
- Не користуйтеся пристроєм, якщо він працює неналежно або якщо його пошкоджено. У цьому випадку зверніться до уповноваженого сервісного центру.
- Будь-яке втручання, за винятком чищення та щоденного догляду користувачем, повинно здійснюватись уповноваженим сервісним центром.
- Якщо кабель живлення або штепсель пошкоджені, не користуйтеся пристроєм. Щоб уникнути будь-якої небезпеки, подбайте про обов'язкову заміну кабелю живлення уповноваженим центром.
- Не занурюйте ні сам пристрій, ні кабель живлення чи штепсель у воду або якусь іншу рідину.
- Не залишайте кабель живлення у межах досяжності дітей.
- Кабель живлення не повинен знаходитись поблизу або у контакті із гарячими частинами вашого пристрою, поруч із джерелом тепла або на гострому куті.
- Для вашої безпеки, користуйтеся тільки аксесуарами та запасними частинами від виробника, які пристосовані до вашого апарату.
- Не смикайте за кабель, щоб вимкнути пристрій.
- Не підігрівайте скляний кавник або ізотермічну посудину на вогні або на електричній плиті.
- Не заливайте воду у пристрій, якщо він ще гарячий.
- Завжди закривайте кришку (a), коли працює кавоварка.
- Всі апарати пройшли суворий контроль якості. Практичні випробування використання, здійснені із випадково взятими пристроями можуть пояснити вірогідні сліди використання.
- Ніколи не ставте кавник або ізотермічну посудину у мікрохвильову піч, посудомийну машину або плиту.

- Ніколи не засовуйте руку до ізотермічно посудини.
- Не користуйтеся кавником або ізотермічною посудиною без кришки.

Перше використання

- Для першого використання заправте кавоварку 1 літром води без кави щоб промити всю внутрішню схему.



Готування кави

(Слідуйте за вказівками в ілюстрації 1-8)

- Відкрийте лоток за допомогою кнопки (g), що знаходиться у верхній частині кавоварки.
- Користуйтеся виключно холодною водою та паперовим фільтром №4. Не користуйтеся ізотермічною посудиною без кришки.
- Не наливайте води більше максимально позначки, зазначено на рівні води резервуару.
- Цей кавник оснащений системою "стоп – крапля", що дозволяє подавати каву до того, як вода добіжить до кінця. Переставте швидко кавник або ізотермічну посудину, щоб уникнути будь-якого переповнення.
- Для кращого збереження тепла, прополощіть ізотермічну посудину гарячою водою перед використанням.
- Для приготування кави та її зберігання в гарячому стані, необхідно щільно закрутити кришку ізотермічного кавника вправо до упору таким чином, щоб стрілка на ручці співпала з надписом "unlock". Для того щоб налити каву, відкрутіть ручку на 1/2 оберту, щоб стрілка на ручці співпала з надписом "lock".
- Зачекайте кілька хвилин, перш ніж почати готувати каву знову.

Регулятор аромату

(Слідуйте за вказівками в ілюстрації 9)

- Регулятор аромату (h) вам дозволить регулювати насиченість приготовленої кави.
- Поверніть регулятор (h) праворуч у позицію  щоб отримати нормальну каву, коли вся кількість води, що налита до резервуару, проходить через каву.
- Щоб отримати не міцну каву, поверніть регулятор (h) ліворуч, на позицію  . Тільки приблизно половина води, що набрана, пройде через мелену каву.
- Проміжні позиції на регуляторі (h) дозволять вам відрегулювати міцність кави.

ДЛЯ ПРОГРАМОВАНОЇ МОДЕЛІ

Індикація



Індикатор програмованого ввімкнення:

Індикація автоматичного ввімкнення з'являється після натискання кнопки програмованого ввімкнення "Auto-On". ☺

Індикатор "1-4 cups":

Іконка  з'являється після натискання кнопки "1-4 cups", але заварювання не починається.

Індикатор ввімкнення ON:

Іконка  з'являється після натискання кнопки ввімкнення "On/Off" (червоний індикатор "R"). Якщо натискається кнопка "1-4 cups", поряд з'явиться індикатор .

Опис функціональних кнопок і порядку використання

Виставлення часу

- Кнопки "H" і "min" використовуються для виставлення часу дня; Значення часу за умовчанням:

0:00;

- Для виставлення годин натисніть кнопку "H", після чого з кожним натисканням значення годин змінюватиметься від початкового 0:00 на одну годину.
- Якщо натиснути і утримувати натиснутою кнопку виставлення годин "H" довше 2 секунд, значення годин змінюватиметься зі швидкістю приблизно 3-5 годин за секунду.
Для виставлення хвилин натисніть кнопку "min", після чого з кожним натисканням значення хвилин змінюватиметься від початкового 0 на одну хвилину.
Якщо натиснути і утримувати натиснутою кнопку виставлення хвилин "min" довше 2 секунд, значення годин змінюватиметься зі швидкістю приблизно 3-5 хвилин за секунду.

Заварювання кави:

- Для запуску вручну циклу заварювання кави потрібно натиснути кнопку "On/Off", після чого на рідкокристалічному дисплеї з'явиться значення поточного часу.
- На рідкокристалічному дисплеї з'явиться іконка ☉ (засвітиться також червоний індикатор "R") і почнеться цикл заварювання кави.

Для припинення вручну циклу заварювання кави потрібно натиснути кнопку "On/Off", після чого з дисплея зникне іконка ☉, червоний індикатор згасне, нагрівальний елемент вимкнеться і припиниться процес заварювання.

Функція програмованого ввімкнення

- Значення часу для запрограмованого ввімкнення: 12:00;
- Натисніть кнопку програмованого ввімкнення "Auto-on", після чого на рідкокристалічному дисплеї з'явиться значення поточного часу.
На рідкокристалічному дисплеї з'явиться іконка ☺ активується функція програмованого ввімкнення (засвітиться зелений індикатор "R"). Цикл заварювання автоматично почнеться у запрограмований час.
У запрограмований час іконка ☺ зникне з рідкокристалічного дисплея з'явиться іконка ☉ (засвітиться червоний індикатор "R").
- Для вимкнення функції програмованого ввімкнення потрібно натиснути кнопку програмованого ввімкнення "Auto-on", після чого з дисплея зникне іконка ☺ згасне зелений індикатор "R".

Виставлення часу для функції програмованого ввімкнення:

- Натисніть один раз кнопку настройки програми "Prog. Set", після чого на рідкокристалічному дисплеї почне блимати час ввімкнення програми кавоварка перейде в режим виставлення часу програмованого ввімкнення.
- Для виставлення годин натисніть кнопку "H", після чого з кожним натисканням значення годин змінюватиметься від початкового 12:00 на одну годину.
Якщо натиснути та утримувати натиснутою кнопку виставлення годин "H" довше 2 секунд, значення годин змінюватиметься з швидкістю приблизно 3-5 годин за секунду.
Для виставлення хвилин натисніть кнопку "min", після чого з кожним натисканням значення хвилин змінюватиметься від початкового 0 на одну хвилину.
Якщо натиснути та утримувати натиснутою кнопку виставлення хвилин "min" довше 2 секунд, значення годин змінюватиметься з швидкістю приблизно 3-5 хвилин за секунду.
- Для виходу з режиму виставлення часу програмованого ввімкнення:
-Натисніть кнопку настройки програми "Prog. Set" для виходу з режиму настройки;
-Після цього нічого з кавоваркою не робіть.
Якщо протягом 5 секунд не натискаються ні кнопка виставлення годин "H", ні кнопка виставлення хвилин "min", кавоварка вийде з режиму виставлення часу, почне діяти виставлене значення (засвітиться зелений індикатор "R").

UK

Функція "1 - 4 cups"

- За допомогою функції "1 - 4 cups" регулюється швидкість проходження потоку води для поліпшення аромату меншої кількості заварюваної кави.

- Активація/вимкнення функції "1 - 4 cups" здійснюється натисканням кнопки "1 - 4 cups" в будь-якому режимі.
- Після активації функції на дисплеї з'являється іконка .

Підтримання температури кави (модель з скляним кавником)

- Для підтримання температури кави використовуються кнопки "H" "min".
- Значення часу за умовчанням: 2:00.
- Максимальна тривалість виконання функції: 2 години
- Для виставлення годин натисніть кнопку "H", після чого з кожним натисканням значення годин змінюватиметься від початкового 0:00 на одну годину.
Якщо натиснути утримувати натиснутою кнопку виставлення годин "H" довше 2 секунд, значення годин змінюватиметься з швидкістю приблизно 3-5 годин за секунду.
Для виставлення хвилин натисніть кнопку "min", після чого з кожним натисканням значення хвилин змінюватиметься від початкового 0 на одну хвилину.
Якщо натиснути утримувати натиснутою кнопку виставлення хвилин "min" довше 2 секунд, значення годин змінюватиметься з швидкістю приблизно 3-5 хвилин за секунду.

Очищення

- Щоб видалити використану каву, витягніть підставку під фільтр (f) із кавоварки.
- Вимкніть пристрій.
- Не чистіть пристрій, коли він гарячий.
- Чистіть ганчіркою або вологою губкою.
- Ніколи не залишайте пристрій у воді або під водою, що біжить.
- Підставку під фільтр можна мити у посудомийній машині.
- Поставте підставку під фільтр (f) на мітки ▲ та ▼, які можна помітити на корпусі.

Очищення від накипу

- Видаляйте накип із кавоварки через кожні 40 циклів.
- Ви можете застосувати:
- або один пакетик засобу для видалення накипу, розчиненого у 2 великих чашках води.
 - або 2 великі чашки білого винного оцту.
 - Наповніть резервуар (b) та увімкніть кавоварку (без кави).
 - Дайте стекти воді у кавник або ізотермічну посудину (c) у кількості, еквівалентній чашці, потім вимкніть.
 - Дайте прореагувати протягом однієї години.
 - Увімкніть кавоварку щоб завершити перетікання.
 - Промийте кавоварку пропустивши 1 літр води 2-3 рази.

Гарантія не поширюється на кавоварки, які не працюють або працюють погано через відсутність очищення від накипу.

Акcesуари

- зотермічна посудина
- Скляний кавник

У випадку проблем

- Перевірте:
 - підключення.
 - чи знаходиться вимикач у ввімкненій позиції.

- чи надійно закрито рухливий клапан.
- вода перетікає довго або шум надмірний:
- видаліть накип всередині кавоварки.

Ваш пристрій все ще не працює? Зверніться до уповноваженого сервісного центру.



Захист навколишнього середовища у першу чергу!

- ① Ваш пристрій містить багато цінних матеріалів, або придатних до повторного використання.
- ➔ Віднесіть його у пункт прийому для подальшої утилізації.

Apraksts

- a Vāks
- b Ūdens tvertne
- c Stikla mērtrauks jeb izotermiskais trauks (atbilstoši modelim)
- d Ūdens līmeņa rādītājs
- e Grozāmais slēģis
- f Kafijas filtra turētājs
- g Slēģa atvēršanas poga
- h Aromāta izvēlne

Programmējamie modeļi (atbilstoši modelim)

- i LCD ekrāns
- j "1-4 cups" (1-4 tasišu) poga
- k "H" (st.) iestatīšanas poga
- l "min" (min.) iestatīšanas poga
- m "On/Off" (ieslēgšanas/izslēgšanas) poga
- n "Prog. Set" (Progr. iestatīšanas) poga
- o "Auto-on" (Auto. ieslēgšanas) poga
- p "Keep Warm" (turēt siltu) poga (tikai modeļiem ar stikla krūzi)
- q "On/Off" (ieslēgta/izslēgta) gaisma

Drošības norādījumi

- **Pirms pirmreizējās lietošanas rūpīgi izlasiet ierīces lietošanas instrukciju: ierīces instrukcijai neatbilstoša lietošana atbrīvo ražotāju no jebkādas atbildības.**
- Šis aparāts nav paredzēts tādu personu (tai skaitā bērnu) lietošanai, kuru fiziskās, sensorās vai intelektuālās spējas ir ierobežotas, vai arī tādu personu, kam trūkst pieredzes vai zināšanu, izņemot gadījumus, kad aparāts tiek lietots kādas citas, par viņu drošību atbildīgas personas vadībā, vai arī sekojot šīs personas iepriekš sniegtām instrukcijām par aparāta lietošanas noteikumiem. Neatstājiet bērnus bez uzraudzības, lai pārliecinātos, ka viņi nespēlējas ar šo aparātu.
- Pirms ierīces pieslēgšanas, pārliecinieties, ka jūsu ierīcei nepieciešamais strāvas spriegums atbilst jūsu elektrotīkla parametriem un kontaktligzda ir kārtīgi iezemēta.

Jebkāda kļūme, kas radusies nepareizas pieslēgšanas gadījumā, anulē ražotāja sniegto garantiju.

- Ierīce paredzēta izmantošanai tikai sadzīviskos nolūkos un tikai mājas apstākļos.
- Vienmēr atvienojiet ierīci no elektrotīkla, kad esat beidzis to izmantot, kā arī pirms tīrīšanas.
- Nekad nelietojiet ierīci, ka tā nefunkcionē pareizi vai tā ir bojāta. Šādā gadījumā vērsieties autorizētā servisa centrā.
- Citas darbības ar ierīci (izņemot tīrīšanu un izmantošanu saskaņā ar instrukciju) atļauts veikt tikai autorizētam servisa centram.
- Ja barošanas kabelis vai kontaktdakša ir bojāti, ierīci izmantot nedrīkst. Lai izvairītos no briesmām, barošanas kabeļa nomainītu obligāti uzticiet autorizētam servisa centram.
- Nemērciet ierīci, barošanas vadu vai kontaktdakšu ūdenī vai jebkādā citā šķidrumā.
- Neļaujiet barošanas vadam nonākt bērnu rokās.
- Barošanas kabelis nekad nedrīkst nonākt tuvumā vai kontaktā ar ierīces karstajām daļām, karstuma avotu vai asu stūru tuvumā.
- Jūsu pašu drošībai izmantojiet tikai ierīces piegādes komplektā ietilpstošās detaļas un aksesuārus.
- Kontaktdakšu nedrīkst atvienot no elektrotīkla, velkot aiz vada.
- Mērtrauku jeb izotermisko trauku nedrīkst izmantot uz atklātas uguns vai uz elektrisko plīšu sildvirsmām.
- Ierīcē nedrīkst pievienot ūdeni, ja tā joprojām ir karsta.
- Kafijas aparāta darbības laikā vākam (a) vienmēr jābūt aizvērtam.
- Visas ierīces tiek pakļautas stingrai kvalitātes kontrolei. Praktiskie testi tiek veikti ar ierīcēm, izvēloties tās pēc nejaušības principa – tas izskaidro to, ka, iespējams, uz kādas ierīces var būt pavisam nemanāmas izmantošanas pēdas.

- Mērtrauku jeb izotermisko trauku nekad nedrīkst likt mikroviļņu krāsnī, trauku mazgājamajā mašīnā vai uz plīts sildvirsmas.
- Nekad nebāziet rokas izotermiskajā traukā.
- Neizmantojiet mērtrauku vai izotermisko trauku bez to vāka.

Pirms pirmreizējās izmantošanas

- Pirmo reizi ļaujiet kafijas automātam darboties bez kafijas ar vienu litru ūdens, lai izskalotu aprites sistēmu.



Kafijas pagatavošana

(Rīkojieties kā norādīts 1-8 attēlā)

- Ar pogas (g) palīdzību, kas atrodas uz ierīces virsmas, atveriet slēgi.
- Izmantojiet tikai aukstu ūdeni un papīra filtru Nr.4. Neizmantojiet izotermisko trauku bez tā vāka.
- Nepārsniedziet maksimālo ūdens daudzumu, kas ir norādīts uz rezervuāra ūdens līmeņa rādītāja.
- Šis kafijas aparāts ir aprīkots ar speciālu pretpilēšanas iekārtu, kas ļauj pasniegt kafiju vēl pirms ūdens cirkulācijas beigām. Lai izvairītos no šķidruma pārplūšanas, mērtrauks jeb izotermiskais trauks ātri jānomaina.
- Ilgākai karstuma uzturēšanai pirms izmantošanas izotermiskais trauks jāizskalo ar karstu ūdeni.
- Izotermiskā kafijas trauka vāks cieši jāpagriež pa labi līdz atbalstam, bultiņu uz roktura pagriežot tieši pretīm uzrakstam „unlock”, lai pagatavotu kafiju un to uzturētu karstu. Lai pasniegtu kafiju, pagrieziet vāku par pusapgriezieni tā, lai bultiņa būtu pretīm roktura uzrakstam „lock”.
- Pirms otrreizējas kafijas pagatavošanas pāris minūtes jāuzgaida.

Aromāta izvēle

(Rīkojieties kā norādīts 9 attēlā)

- Aromāta izvēle (h) ļauj regulēt pagatavotās kafijas stiprumu.
- Pagrieziet izvēlni (h) pa labi pozīcijā , lai iegūtu normāla stipruma kafiju, šajā pozīcijā viss rezervuārā esošais ūdens daudzums iziet cauri malumam.
- Lai iegūtu ļoti vieglu kafiju, iestatiet izvēlni (h) pa kreisi pozīcijā . Šajā pozīcijā tikai puse no rezervuārā esošā ūdens iziet cauri malumam.
- Pārējie starposmi uz izvēlnes (h) ļauj regulēt kafijas stiprumu.

PROGRAMMĒJAMAM MODELIM

Indikatori



“Programma ieslēgta” indikators:

Piespiežot ON (Programma ieslēgta) režīmā, iedegsies “Auto-on” (Auto. ieslēgšana), ☺

“1-4 cups (1-4 tasīšu)” indikators:

 ikona iedegsies, piespiežot ON (IESLĒGT) “1-4 cups” (“1-4 tasītes”) pogu, bet kafija vēl netiek sagatavota.

ON (IESLĒGTS) indikators:

 ikona iedegsies, piespiežot “On/Off” (ieslēgt-izslēgt) režīmā ON (IESLĒGT) (sarkanā gaisma “R”). Ja “1-4 cups” (“1-4 tasītes”) poga ir piespiesta, iedegsies arī  ikona.

Funkciju poga un darbināšanas metode

Laika iestatīšana

- “H” (“st.”) un “min” (“min.”) pogas izmanto, lai iestatītu dienas laiku;
- Dienas laiks pēc noklusējuma ir 0:00;

- Lai iestatītu stundas, vienreiz piespiediet "H" ("st.") pogu; STUNDAS palielināsies ar vienas stundas intervālu, sākot no 0:00. Piespiežot un turot "H" ("st.") pogu vairāk kā 2 sekundes, STUNDAS palielināsies ar ātrumu 3-5 stundas sekundē.
Lai iestatītu minūtes, vienreiz piespiediet "min" ("min.") pogu; MINŪTES palielināsies ar vienas minūtes intervālu, sākot no 0. Piespiežot un turot "min" ("min.") pogu vairāk kā 2 sekundes, MINŪTES palielināsies ar ātrumu 3-5 minūtes sekundē.

Kafijas vārīšana:

- Lai aktivizētu vārīšanas ciklu manuāli: jāpiespiež "On/Off" (Ieslēgt/Izslēgt) pogu, LCD ekrāns attēlo pareizo dienas laiku. ☺ ikona, kas parādās uz LCD ekrāna (sarkanā gaisma "R" tiek aktivizēta), un tiek uzsākts vārīšanas cikls.
- Lai manuāli deaktivētu vārīšanas ciklu: jāpiespiež "On/Off" (Ieslēgt/Izslēgt) pogu, ☺ logo nodziest, sarkanā gaisma tiek deaktivēta, sildītājs izslēdzas un vārīšanas process tiek pārtraukts.

Funkcija "Programma ieslēgta":

- "Program-set (Programmas iestatīšanas)" laiks pēc noklusējuma ir 12:00;
- Piespiežot "Auto-on" (Auto. ieslēgšana) pogu, uz LCD ekrāna parādās pareizais dienas laiks. Uz LCD ekrāna parādās ☺ ikona, un tiek aktivizēta funkcija "Program-on (Programma ieslēgta)" (zaļā gaisma "R"). Vārīšanas cikls sāksies automātiski ieprogrammētajā laikā.
Ieprogrammētajā laikā ☺ ikona nodziest, un uz LCD ekrāna parādās ☹ ikona (aktivizējas sarkanā gaisma "R").
- Lai atspējotu funkciju "Program-on (Programma IESLĒGTA)": piespiediet "Auto-on" (auto. ieslēgšana) pogu, ☺ ikona nodziest un zaļā gaisma "R" tiek deaktivēta;

"Program-On (Programma ieslēgta)" laika iestatīšanas procedūras:

- Vienreiz piespiediet "Prog. Set" (Programmas iestatīšana) pogu, tad LCD ekrāns sāk mirgot, rādot "Program-On (Programma ieslēgta)" laiku, un kafijas automāts pārslēdzas uz "Program-on (Programma ieslēgta)" laika iestatīšanas režīmu.
- Lai iestatītu stundu, vienreiz piespiediet "H" ("st.") pogu; STUNDAS palielināsies ar vienas stundas intervālu, sākot no 12:00.
Piespiežot un turot "H" ("st.") pogu vairāk kā 2 sekundes, STUNDAS palielināsies ar ātrumu 3-5 stundas sekundē. Lai iestatītu minūtes, vienreiz piespiediet "min" ("min.") pogu; MINŪTES palielināsies ar vienas minūtes intervālu, sākot no 0. Piespiežot un turot "min" ("min.") pogu vairāk kā 2 sekundes, MINŪTES palielināsies ar ātrumu 3-5 minūtes sekundē.
- Lai izietu no "Set Program Time (Iestatīt programmas laiku)" režīma,
 - Piespiediet "Prog. Set" (Prog. iestatīšana) pogu, lai atstātu programmas iestatīšanas režīmu;
 - Nedariet neko. Ja 5 sekunžu laikā netiek piespiesta ne "H" ("st."), ne "min" ("min.") pogu, Jūs izejat no "Set Program Time (Iestatīt programmas laiku)" režīma un ieprogrammētais iestatījums aktivizējas (aktivizējas zaļā gaisma "R").

Funkcija "1-4 cups" ("1-4 tasītes"):

- Funkcija "1-4 cups" ("1-4 tasītes") piemēro ūdens plūsmas ātrumu, lai uzlabotu mazāka daudzuma gatavotās kafijas garšu.
- Aktivizējiet/deaktivējiet 1-4 tasīšu funkciju, piespiežot "1-4 cups" (1-4 tasīšu) pogu jebkurā režīmā. Aktivizējas ☺ ikona.

Uzturēt siltu (karafes veida krūkas versijai)

- "H" ("st.") un "min" ("min.") pogas tiek izmantotas, lai iestatītu uzglabāšanas laiku.
- Laiks pēc noklusējuma ir 2 stundas.
- Maksimālais laiks ir 2 stundas.
- Lai iestatītu stundu, vienreiz piespiediet "H" ("st.") pogu; STUNDAS palielināsies ar vienas stundas intervālu, sākot no 0:00.
Piespiežot un turot "H" ("st.") pogu vairāk kā 2 sekundes, STUNDAS palielināsies ar ātrumu 3-5 stundas sekundē.

Lai iestatītu minūtes, vienreiz piespiediet "min" ("min.") pogu; MINŪTES palielināsies ar vienas minūtes intervālu, sākot no 0. Piespiežot un turot "min" ("min.") pogu vairāk kā 2 sekundes, MINŪTES palielināsies ar ātrumu 3-5 minūtes sekundē.

Tīrīšana

- Lai izņemtu izmantoto kafiju, jānoņem kafijas automāta kafijas filtra (f) turētājs.
- Ierīce jāatvieno no strāvas.
- Kafijas automātu nedrīkst tīrīt karstu.
- Ierīce jātīra ar lupatiņu vai mitru sūkli.
- Nekad nelieciet aparātu ūdenī vai zem krāna.
- Kafijas filtra turētājs ir mazgājams trauku mazgājamajā mašīnā.
- Atlieciet atpakaļ kafijas filtra turētāju (f), nolīdzinot atzīmes ▲ un ▼ tā apkārtnē.

Atkaļķošana

- Ik pēc 40 darbības cikliem veiciet aparāta atkaļķošanu.
- Jūs varat izmantot:
- vai nu maisiņu kaļķakmens noņēmēja, izšķīdinātu divās tasēs ūdens.
 - vai nu 2 tases etiķa.
 - Tīrāmo līdzekli ielejiet rezervuārā (b) un ieslēdziet aparātu (bez kafijas).
 - Ļaujiet, lai mērtraukā vai izotermiskajā traukā (c) ielīst apmēram tase, tad izslēdziet aparātu.
 - Ļaujiet aparātam būt ieslēgtam apmēram stundu.
 - Ieslēdziet kafijas aparātu darbības režīmā, lai pabeigtu plūsmu.
 - Izskalojiet kafijas automātu divas vai trīs reizes, caur to izlaižot litru ūdens.

Garantija zaudē savu spēku, ja ierīcei netiek veikta vai tiek nepilnīgi veikta atkaļķošanas procedūra.

Piederumi

- Izotermiskais trauks
- Stikla mērtrauks

Problēmu gadījumā

- Pārbaudīt:
 - ierīces pieslēgumu strāvai.
 - lai ieslēgšanas slēdzis ir ieslēgts darbības pozīcijā.
 - lai grozāmais slēģis ir kārtīgi noslēgts.
- Ūdens plūšanas laiks ir pārāk ilgs vai arī ir dzirdami trokšņi:
 - veiciet atkaļķošanas procedūru.

Jūsu ierīce joprojām nedarbojas? Vērsieties pie autorizētā servisa centra.



PIEDALĪSIMIES VIDES AIZSARDZĪBĀ!

- ① Jūsu aparāts satur vairākus vērtīgus materiālus vai materiālus, kurus var atkārtoti izmantot.
- ➔ Nogādājiet to savākšanas punktā vai atteikuma gadījumā servisa centrā, lai tiktu veikta tā apstrāde.

Aprašymas

a	Dangtelis
b	Vandens talpykla
c	Stiklinis kavinukas arba izoterminis indas (priklausomai nuo modelio)
d	Vandens lygis
e	Sukiojamasis kavos indas
f	Filtro laikiklis
g	Kavos indo atidarymo mygtukas
h	Kvapo reguliatorius
Programuojami modeliai (priklausomai nuo modelio)	
i	LCD (skystųjų kristalų) ekranas
j	Mygtukas „1-4 cups“ („1-4 puodeliai“)
k	Valandų nustatymo mygtukas „H“
l	Minučių nustatymo mygtukas „min“
m	„On/Off“ („Įjungimo / išjungimo“) mygtukas
o	„Auto-on“ („Automatinio programos paleidimo“) mygtukas
p	„Keep Warm“ („Laikyti šiltai“) mygtukas (tik modeliuose su stikliniu kavinuku)
q	Indikatorinė „On/Off“ („Įjungimo / išjungimo“) lemputė

Saugos patarimai

- **Prieš pirmą kartą naudodamiesi aparatu atidžiai perskaitykite naudojimo instrukcijas: netinkamas aparato naudojimas atleidžia gamintoją nuo bet kokios atsakomybės.**
- Šis aparatas nėra skirtas naudoti asmenims (taip pat vaikams), kurių fizinės, jutiminės arba protinės galimybės yra apribotos, taip pat asmenims, neturintiems atitinkamos patirties arba žinių, išskyrus tuos atvejus, kai už jų saugumą atsakingi asmenys užtikrina tinkamą priežiūrą arba jie iš anksto gauna instrukcijas dėl šio aparato naudojimo. Vaikai turi būti prižiūrimi, užtikrinant, kad jie nežaistų su aparatu.
- Prieš įjungdami aparatą patikrinkite, ar jūsų elektros tinklo įtampa sutampa su nurodytąja ant aparato, o maitinimo lizdas yra gerai įžemintas.

Bet kokia jungimo klaida panaikina garantiją.

- Jūsų aparatas skirtas tik naudojimui namuose ir tik vidaus patalpose.
- Išjunkite aparatą iš lizdo baigę juo naudotis ir valydami jį.
- Nenaudokite aparato, jei jis neveikia kaip paprastai arba buvo pažeistas. Tokiu atveju kreipkitės į įgaliotą aptarnavimo centrą.
- Išskyrus valymą ir įprastą priežiūrą, kuriuos atlieka klientas, bet kokius su aparatu susijusius darbus turi atlikti įgaliotas aptarnavimo centras.
- Jei maitinimo laidas arba kištukas yra pažeisti, nenaudokite aparato. Kad nebūtų jokio pavojaus susižeisti, būtinai paprašykite įgalioto centro pakeisti maitinimo laidą.
- Nenardinkite aparato, maitinimo laido ar kištuko į vandenį arba bet kurį kitą skystį.
- Neleiskite maitinimo laidui kaboti vaikams prieinamoje vietoje.
- Maitinimo laidas niekuomet neturi būti arti įkaitusių aparato dalių arba liestis su jomis, būti prie šilumos šaltinio arba ugnies.
- Savo pačių saugumui naudokite tik jūsų aparatui pritaikytus gamintojo priedus ir detales.
- Kištuko iš maitinimo tinklo niekada neištraukite tempdami už laido.
- Nedėkite kavinuko ar izoterminio indo ant ugnies ir elektrinių viryklių.
- Nepilkite į aparatą vandens, jei aparatas dar yra karštas.
- Kavos aparatui veikiant, visuomet uždarykite dangtelį (a).
- Visų aparatų kokybė griežtai tikrinama. Praktinio naudojimo bandymai atliekami su atsitiktinai parinktais aparatais – tai paaiškina galimas naudojimo žymes.
- Kavinuko ar izoterminio indo niekada nedėkite į mikrobangų krosnelę, neplaukite jo indaplovėje, nedėkite ant kepimo skardos.

- Niekada nekiškite rankų į izoterminio indo vidų.
- Kavinuko ar izoterminio indo nenaudokite be jų dangtelio.

Prieš pirmą kartą naudodami

- Pirmą kartą naudodami kavos aparatą, įpilkite į jį 1 litrą vandens be kavos, kad jis išsivalytų.



Kavos paruošimas

(Žr. 1–8 paveikslėlius)

- Atidarykite kavos indą paspaudę mygtuką (g), kuris yra kavos aparato viršuje.
- Naudokite tik šaltą vandenį ir popierinį filtrą nr. 4. Izoterminio indo nenaudokite be dangtelio.
- Nepilkite daugiau vandens nei leidžiama – didžiausią kiekį nurodo vandens lygio rodyklė vandens talpykloje.
- Šiame kavos aparate yra vandens tekėjimą stabdantis mechanizmas, kuris leidžia paruošti kavą dar nebaigus bėgti visam vandeniui. Greitai pakeiskite kavinuką arba izoterminį indą, kad vandens nepribėgtų per daug.
- Kad kava ilgiau išliktų karšta, prieš naudodami izoterminį indą praskalaukite jį karštu vandeniu.
- Izoterminio indo dangtelis turi būti tvirtai prisuktas iki galo (sukti į dešinį), ant rankenos esančią rodyklę nustatant ties padėtimi „unlock“, kad kava būtų paruošta ir išlaikyta karšta. Norėdami patiekti kavą, atsukite dangtelį 1/2 rato, ant rankenos esančią rodyklę nustatydami ties padėtimi „lock“.
- Prieš antrą kartą virdami kavą, keletą minučių palaukite.

Kvapo reguliatorius

(Žr. 9 paveikslėlį)

- Kvapo reguliatorius (h) leidžia nustatyti ruošiamos kavos stiprumą.
- Norėdami paruošti normalaus stiprumo kavą, reguliatorių (h) pasukite į dešinę ties padėtimi  – tuomet verdant kavą sunaudojamas visas talpykloje esančio vandens kiekis.
- Norėdami paruošti labai nestiprią kavą, reguliatorių (h) pasukite į kairę ties padėtimi . Verdant kavą sunaudojama tik apie pusę talpykloje esančio vandens.
- Tarpinės reguliatoriaus (h) padėties stiprumą leidžia koreguoti.

PROGRAMUOJAMIEMS MODELIMS

Rodmenys

Programos paleidimo parodymas:

Nuspaudus programinio režimo įjungimo mygtuką „auto-on“ , rodomas tekstas „Auto-on“.

„1-4 puodeliai“ režimo parodymas:

NUSPAUDUS mygtuką „1-4 cups“, rodoma  piktograma, tačiau kava nepradedama ruošti.

ĮJUNGIMO rodymas:

Nuspaudus mygtuko „On-Off“ funkciją „ON“ (užsidega raudona indikatorinė lemputė „R“), rodoma  piktograma.

Nuspaudus mygtuką „1-4 cups“, kartu rodoma ir piktograma .

LT



Išsamus funkcinių klavišų ir jų naudojimo aprašymas

Laiko nustatymas





- Mygtukais „H“ (valandos) ir „min“ (minutės) nustatomas paros laikas;
- Numatytoji laiko vertė yra 0:00 val.;
- Norėdami nustatyti valandų skaičių, vieną kartą nuspauskite mygtuką „H“ (valandos); VALANDŲ skaičius nuo pradinės 0:00 vertės didės vienos valandos intervalais.

Nuspaudus mygtuką „H“ (valandos) ir palaikius ilgiau nei 2 sekundes, VALANDŲ skaičius didėja maždaug 3-5 valandų per sekundę sparta. Norėdami nustatyti minučių skaičių, vieną kartą nuspauskite „min“ mygtuką; MINUČIŲ skaičius nuo pradinės 0 vertės didės vienos minutės intervalais. Nuspaudus „min“ mygtuką ir palaikius ilgiau nei 2 sekundes, MINUČIŲ skaičius didės maždaug 3-5 minučių per sekundę sparta.

Kavos ruošimas:

- Ruošimo ciklo įjungimas rankiniu būdu: nuspaudus „On/Off“ mygtuką, LCD ekrane parodomas esamasis paros laikas. Ekrane rodoma  piktograma (užsidega raudona „R“ indikatorinė lemputė) ir paleidžiamas kavos ruošimo ciklas.
- Ruošimo ciklo išjungimas rankiniu būdu: dar kartą nuspaudus „On/Off“ mygtuką, išjungiamas  piktograma, užgessta raudona indikatorinė lemputė, išjungiamas kaitinimo prietaisas ir sustabdomas kavos ruošimo procesas.

Programinio režimo įjungimo veikimas:

- Numatyta „Programos nustatymo“ vertė yra 12:00 val. dienos.
- Nuspaudus „Auto-on“ mygtuką, LCD ekrane parodomas esamasis paros laikas. Ekrane rodoma  piktograma ir užsidega indikatorinė programinio režimo lemputė (žalia indikatorinė lemputė „R“). Užprogramuotu laiku automatiškai paleidžiamas kavos paruošimo ciklas. Užprogramuotu laiku išjungiamas  piktograma ir įjungiamas  piktograma (užsidega raudona indikatorinė „R“ lemputė).
- Programinio režimo („Auto-on“) išjungimas: nuspaudus „Auto-on“ mygtuką, išjungiamas  piktograma ir užgesinama žalia indikatorinė „R“ lemputė.

Laiko nustatymo programiniame režime procedūros:

- Vieną kartą nuspauskite mygtuką „Prog. Set“ („Programiniai nustatymai“): LCD ekrane pradės mirksėti programinio režimo laiko rodmenys ir įsijungs kavos automato laiko nustatymo režimas.
- Norėdami nustatyti valandų skaičių, vieną kartą nuspauskite mygtuką „H“ (valandos); VALANDŲ skaičius nuo pradinės 12:00 vertės didės vienos valandos intervalais. Nuspaudus „H“ (valandų) mygtuką ir palaikius ilgiau nei 2 sekundes, VALANDŲ skaičius didės maždaug 3-5 valandų per sekundę sparta. Norėdami nustatyti minučių skaičių, vieną kartą nuspauskite „min“ mygtuką; MINUČIŲ skaičius nuo pradinės 0 vertės didės vienos minutės intervalais. Nuspaudus „min“ mygtuką ir palaikius ilgiau nei 2 sekundes, MINUČIŲ skaičius didės maždaug 3-5 minučių per sekundę sparta.
- Norėdami išjungti programinių nustatymų režimą:
 - Norėdami išjungti programinių nustatymų režimą, nuspauskite mygtuką „Prog. Set“ („Programos nustatymai“);
 - Arba nieko nedarykite. Jeigu per 5 sekundes nenuspaudžiamas „H“ (valandų) arba „min“ (minučių) mygtukas, „Programos laiko nustatymo“ režimas išjungiamas ir toliau galioja užprogramuota laiko reikšmė (užsidegs žalia indikatorinė „R“ lemputė).

„1-4 cups“ funkcija:

- Kad ruošiant mažesnę kiekį kavos būtų geresnis jos aromatas, naudojama funkcija „1-4 cups“ ir taip nustatomas vandens srautas.
- „1-4 cups“ funkcija įjungiamas ir (arba) išjungiamas bet kuriame režime nuspaudžiant mygtuką „1-4 cups“. Įsijungia  piktograma.

Laikyti šiltą (variantas su stikliniu kavinuku)

- „H“ ir „min“ (valandų ir minučių) mygtukais nustatoma šiltos kavos išlaikymo trukmė.
- Numatyta vertė yra 2:00.
- Maksimali trukmė yra 2 valandos.
- Norėdami nustatyti valandų skaičių, vieną kartą nuspauskite „H“ (valandų) mygtuką; VALANDŲ skaičius nuo pradinės 00:00 vertės didės vienos valandos intervalais.

Nuspaudus „H“ (valandų) mygtuką ir palaikius ilgiau nei 2 sekundes, VALANDŲ skaičius didės maždaug 3-5 valandų per sekundę sparta.

Norėdami nustatyti minučių skaičių, vieną kartą nuspauskite „min“ mygtuką; MINUČIŲ skaičius nuo pradinės 0 vertės didės vienos minutės intervalais. Nuspaudus „min“ mygtuką ir palaikius ilgiau nei 2 sekundes, MINUČIŲ skaičius didės maždaug 3-5 minučių per sekundę sparta.

Valymas

- Norėdami pašalinti panaudotą kavą, iš kavos aparato išimkite filtro laikiklį (f).
- Aparatą išjunkite iš maitinimo tinklo.
- Nevalykite įkaitusio aparato.
- Valykite drėgnu skudurėliu arba kempine.
- Aparato niekada nenardinkite į vandenį arba neplaukite po tekančio vandens srove.
- Filtro laikiklį galima plauti indaplovėje.
- Filtro laikiklį (f) vėl uždėkite sulygindami ženklus ▲ ir ▼, kurie yra matomi ant kraštų.

Nukalkinimas

- Nukalkinkite kavos aparatą 40 kartų juo pasinaudoję.

Galite naudoti:

- nukalkinimo priemonės maišelį, atskiestą 2 dideliuose vandens puodeliuose.
- arba 2 didelius puodelius iš alkoholio pagaminto baltojo acto.
- Supilkite į talpyklą (b) ir įjunkite kavos aparatą (neįdėję kavos).
- Leiskite į kavinuką arba izoterminį indą (c) pribėgti puodeliui vandens, paskui sustabdykite.
- Palikite valandai, kad pastovėtų.
- Vėl įjunkite kavos aparatą, kad vanduo baigtų bėgti.
- Išskalaukite kavos aparatą, pripylę į jį 1 litrą vandens ir 2 ar 3 kartus įjungę.

Garantija netaikoma kavos aparatams, kurie neveikia arba blogai veikia dėl to, kad nebuvo nukalkinti.

Priedai

- Izoterminis indas
- Stiklinis kavinukas

Kilus problemoms

- Patikrinkite:
 - ar aparatas gerai įjungtas į maitinimo tinklą,
 - ar įjungtas jungiklis.
 - ar sukiojamas kavos indas yra gerai uždėtas.
- Vanduo teka per lėtai arba girdisi per garsus triukšmas:
 - nukalkinkite aparatą.

Ar jūsų aparatas dar neveikia? Kreipkitės į įgaliotą aptarnavimo centrą.

LT



APLINKOS APSAUGA!

- ⓘ Šis prietaisas pagamintas iš vertingų medžiagų, kurios gali būti perdirbtos.
- ➔ Norėdami prietaisą išmesti, palikite jį surinkimo punkte.

Kirjeldus

a	Kaas
b	Veemahuti
c	Klaas-või termoskann (sõltuvalt mudelist)
d	Veetaseme näidik
e	Pööratav filtrihooldja
f	Filtrikorv
g	Nupp filtrihooldja avamiseks
h	Kanguselüliti
Programmeeritavad mudelid (sõltuvalt mudelist)	
i	LCD ekraan
j	"1-4 cups" kange kohvi nupp
k	tundide seadistamisnupp "H"
l	minutite seadistamisnupp "min"
m	Sees/väljas nupp "On/Off"
n	Programmi seadistamise nupp "Prog. Set"
o	Programm sees nupp "Auto-On"
p	Soojashoidmisnupp "Keep Warm" (ainult klaaskannu korral)
q	Sees/väljas tuli "On/Off"

Turvanõuded

- **Lugege enne seadme kasutamist hoollega läbi kasutusjuhend: seadme kasutamine juhendiga mitte kooskõlas oleval viisil vabastab valmistaja igasugusest vastutusest.**
- See seade ei ole mõeldud kasutamiseks puudulike füüsiliste võimetega-, koordinatsioonihäiretega- või piiratud mentaalsete omadustega isikute poolt, samuti vastavat kogemust või vastavaid teadmisi mitte omavate isikute (sealhulgas ka laste) poolt. Nimetatud tingimustesse võib suhtuda teatavate mõõndustega juhul kui nimetatud, piiratud tegevusvõimega isikud toimivad kas vahetult või kaudselt nende tervise ning heaolu eest vastutavate isikute otsese järelevalve all või on omandanud piisavad, seadme kasutamise seisukohast olulised esmased teadmised ja oskused. Ühtlasi tuleks jälgida, et seadet ei kasutaks lapsed näiteks mänguasjana.
- Enne seadme vooluvõrku lülitamist kontrollige, et kasutatav võrgupinge vastaks seadme toitepingele ja et pistikupesa oleks maandatud.

Valesti vooluvõrku ühendamise korral kaotab garantii kehtivuse.

- Antud seade on ette nähtud ainult kodustes tingimustes ja siseruumides kasutamiseks.
- Võtke seade vooluvõrgust välja kohe peale selle kasutamise lõpetamist, samuti selle puhastamiseks.
- Kui seade ei tööta korralikult või on viga saanud, ei tohi seda kasutada. Sellisel juhul pöörduge volitatud teeninduskeskuse poole.
- Välja arvatud harilik kliendi poolt sooritatav puhastus ja hooldus, tuleb kõik (parandus)tööd lasta teostada volitatud teeninduskeskuses.
- Kui toitejuhe või pistik on katki, ei tohi seadet kasutada. Turvkaalutlustel tuleb need kindlasti lasta volitatud teeninduskeskuses välja vahetada.
- Ärge pange seadet, selle toitejuhet või pistikut vette või mistahes muu vedeliku sisse.
- Ärge jätke toitejuhet lastele kättesaadavasse kohta.
- Toitejuhe ei tohi ei lähedalt ega kaugelt kokku puutuda seadme kuumenevate osadega, soojaallika või teravate nurkadega.
- Turvalisuse tagamiseks kasutage ainult seadmele kohaseid originaallisatarvikuid ja -varuosi.
- Pistikut stepslist välja võttes ei tohi tõmmata juhtmest.
- Ärge pange klaas-ega termoskannu lahtisele tulele ega elektripliidile.
- Ärge lisage vett, kui seade pole veel maha jahtunud.
- Kui kohvimasin töötab, peab kaas (a) alati kinni olema.
- Kõik seadmed läbivad range kvaliteedikontrolli. Pisteliselt valitud seadmete töökindlust testitakse

nende tegelikul kasutamisel ja sellest johtuvalt võib neil mõnikord leiduda jälgi kasutamisest.

- Klaas-ega termoskannu ei tohi mingil juhul panna mikrolaineahju, nõudepesumasinasse ega pliidiplaadile.
- Ärge mitte kunagi pange käsi termoskannu sisse.
- Nii klaas- kui termoskannul peab nende kasutamisel kaas peal olema.

Enne esmakordset kasutamist

- Enne esmakordset kohvi valmistamist laske masinast läbi 1 liiter puhast vett, et seadet seestpoolt loputada.



Kohvi valmistamine

(Järgige jooniseid 1 kuni 8)

- Avage kohvimasin küljel oleva nupu (g) abil filtrihoidja.
- Kasutage ainult külma vett ja paberfiltrit nr. 4. Ärge kasutage termoskannu ilma selle korgita.
- Ärge valage seadmesse vett üle mahuti veetaseme maksimumi.
- Kohvimasin on varustatud tilgalukuga, tänu millele kohvi valamiseks ei pea ootama kogu vee masinast läbikäimist. Vedeliku mahavoolamise vältimiseks ei tohi kannu liiga kauaks välja jätta.
- Loputage termoskann enne kasutamist kuuma veega üle – nii hoiab see paremini soojust.
- Kohvi valmistamiseks ja sooja hoidmiseks keerake termoskannu korki jõuga paremale, kuni see on kindlalt peal ja kannu sangal olev nool jääb kohakuti märgisega “unlock”. Kohvi väljavalamiseks keerake kork poole pöörde võrra lahti - sangal olev märgis peab jääma kohakuti märgisega “lock”.
- Enne uue kohvi valmistama hakkamist oodake paar minutit.

Kanguselüliti

(Järgige joonist 9)

- Kanguse lüliti (h) võimaldab valmistada erineva kangusega kohvi.
- Keerake lüliti (h) paremale asendisse , et teha hariliku kangusega kohvi – sel juhul läheb kogu mahutis olev vesi läbi filtris oleva jahvatatud kohvi.
- Lahja kohvi jaoks keerake lüliti (h) vasakule asendisse . Sel juhul jookseb läbi kohvi ainult umbes pool mahutis olevast veest.
- Lüliti (h) vahepealsed asendid võimaldavad kohvi kangust reguleerida.

PROGRAMMEERITAVA MUDELI KORRAL

Näidud

Programm Sees näit:

Vajutades “Auto-On” režiimil nupule ON, kuvatakse .

1-4 tassi näit:

Vajutades “1-4 tassi” nupule kuvatakse  ikooni, ent kohvi valmistamine ei alga.

ON tuli:

Vajutades nupu “On-Off” poolele ON, kuvatakse  ikooni (süttib punane tuli “R”). Kui vajutada “1-4 cups” nuppu, kuvatakse samal ajal  ikooni.

Funktsioonide detailne kirjeldus ja tööpõhimõte

Aja seadistamine

- Aja seadistamiseks kasutatakse “H” ja “min” nuppe;
- Vaikimisi kasutatav Kellaaeg on 0:00;
- Tundide seadistamiseks vajutage üks kord “H” nupule; TUNNI väärtus kasvab algsest 0:00 tunni kaupa. Kui vajutada “H” nupp alla ja koida all kauem kui 2 sekundit, liigub TUNNI väärtus kiirusega umbes 3-5 tundi sekundis.

Minutite seadistamiseks vajutage üks kord "min" nupule; MINUTI väärtus kasvab algsest 0 tunni kaupa. Kui vajutada "min" nupp alla ja koida all kauem kui 2 sekundit, liigub MINUTI väärtus kiirusega umbes 3-5 tundi sekundis.

Kohvi valmistamine:

- Kohvi valmistamine manuaalrežiimil: Kui vajutada "On/Off" nupule, kuvatakse LCD'l antud hetke kellaaega. ☺ ikooni näidatakse LCD'l (lülitud sisse punane tuli "R") ja kohvi valmistamine algab.
- Kohvimasina väljalülitamine käsitsi: "On/Off" nupule vajutades lülitub ☺ logo välja, punane tuli kustub, kuumutusplaat lülitub välja ja kohvi valmistamine katkeab.

Programm-sees Funktsioon:

- Vaikimisi kasutatav "Programmi seadistamise" aeg on 12:00;
- Kui vajutada "Auto-On" nupule, kuvatakse LCD'l antud hetke kellaaega. LCD'l kuvatakse ☺ ikooni ja Programm-sees funktsioon (roheline tuli "R") lülitub sisse. Programmeeritud ajal algab automaatselt kohvi valmistamine. Programmeeritud ajal kustub ☺ ikoon ja ☺ ikoon LCD'l (punane tuli "R") lülitub sisse).
- "Programm-sees" funktsiooni väljalülitamiseks: Vajutage "Auto-On" nupule ja ☺ ikoon kustub ja roheline tuli "R" lülitub välja;

Programm- Sees Aja seadistamine

- Vajutage üks kord "Prog. Set" nupule - LCD'l hakkab vilkuma Programm- Sees aeg ja kohvimasin läheb Programm-sees aja seadistuste režiimile (Prog Set mode).
- Tundide seadistamiseks vajutage üks kord "H" nupule; TUNNI väärtus kasvab algsest 12:00 tunni kaupa. Kui vajutada "H" nupp alla ja koida all kauem kui 2 sekundit, liigub TUNNI väärtus kiirusega umbes 3-5 tundi sekundis. Minutite seadistamiseks vajutage üks kord "min" nupule; MINUTI väärtus kasvab algsest 0 tunni kaupa. Kui vajutada "min" nupp alla ja koida all kauem kui 2 sekundit, liigub MINUTI väärtus kiirusega umbes 3-5 tundi sekundis.
- Väljumiseks programmi seadistuste režiimist:
 - Vajutage "Prog. Set" nupule seadistustes väljumiseks;
 - frge tehke midagi. Juhul kui ei "H" ega "min" nupule ei vajutata 5 sekundi vältel, väljutakse automaatselt "Programmi Aja seadistuste" režiimist ja programmeeritud seadistused jõustuvad (roheline tuli "R" lülitub sisse).

Kange kohvi funktsioon "1-4 cups":

- "1-4 cups" funktsioon reguleerib masinast läbilastava vee hulka, et parendada ka väikese koguse kohvi maitset.
- 1-4 tassi funktsiooni mistahes hetkel sisse/väljalülitamiseks vajutage "1-4 cups" nuppu. ☺ ikoon lülitub sisse.

Soojashoidmine (klaaskannuga masin)

- Soojashoidmise kestuse seadistamiseks kasutatakse "H" ja "min" nuppe;
- Vaikimisi aeg on 2:00
- Maksimumaeg on 2 tundi
- Tundide seadistamiseks vajutage üks kord "H" nupule; TUNNI väärtus kasvab algsest 0:00 tunni kaupa. Kui vajutada "H" nupp alla ja koida all kauem kui 2 sekundit, liigub TUNNI väärtus kiirusega umbes 3-5 tundi sekundis. Minutite seadistamiseks vajutage üks kord "min" nupule; MINUTI väärtus kasvab algsest 0 tunni kaupa. Kui vajutada "min" nupp alla ja koida all kauem kui 2 sekundit, liigub MINUTI väärtus kiirusega umbes 3-5 tundi sekundis.

Puhastamine

- Kasutatud kohvi eemaldamiseks võtke filtrikorv (f) välja.
- Võtke seade vooluvõrgust välja.

- Ärge puhastage seadet, kui see pole veel maha jahtunud.
- Puhastamiseks kasutage niisket lappi või nuustikut.
- Ärge mitte kunagi kastke seadet vette ega pange seda voolava vee alla.
- Filtrikorvi saab pesta nõudepesumasinas.
- Filtrikorvi (f) tagasi pannes peavad serval olevad märgised ▲ ja ▼ olema ühel joonel.

Katlakivi eemaldamine

- Eemaldage katlakivi iga 40 kasutuskorra järel.
- Selleks kasutage üht järgnevatest moodustest:
- lahustage kotike katlakivi eemaldajat kahes suure tassi täies vees.
 - võtke kaks suure tassi täit lauaäädikat.
 - Valage lahus või äädikas veemahutisse (b) ja lülitage masin sisse (panemata sinna kohvi).
 - Laske klaas-või termoskannu (c) voolata umbes tassitais ja lülitage siis masin välja.
 - Laske puhastusvahendil tund aega mõjuda.
 - Lülitage masin uuesti sisse ja laske mahutil tühjaks joosta.
 - Loputage masin läbi – selleks laske sealt 2 kuni 3 korda läbi liiter vett.

Garantii ei kehti juhul, kui kohvimasina töötörked on tingitud sellest, et sealt pole eemaldatud katlakivi.

Tarvikud

- Termoskann
- Klaaskann

Kui seade ei tööta korralikult...

- Kontrollige:
 - ühendust vooluvõrku.
 - et lüliti oleks „sees“ asendis.
 - et filtrihoidja oleks paigale lukustunud.
- Kui vesi käbi masinast liiga aeglaselt läbi või kui see teeb töötamisel liiga palju müra:
 - eemaldage katlakivi.

Seade ei hakka ka siis tööle? Sellisel juhul pöörduge volitatud teeninduskeskuse poole.



AITAME HOIDA LOODUSKESKKONDA!

- ① Teie seadme juures on kasutatud väga mitmeid ümbertöötlemist või kogumist võimaldavaid materjale.
- ➔ Viige seade kogumispunkti või viimase puudumisel volitatud teeninduskeskusesse, et oleks võimalik selle ümbertöötlemine.

CZ	p. 4 - 7
PO	p. 8 - 11
SK	p. 12 - 15
SL	p. 16 - 19
SR	p. 20 - 23
HR	p. 24 - 27
RO	p. 28 - 31
BG	p. 32 - 35
HU	p. 36 - 39
BIH	p. 40 - 43
RU	p. 44 - 48
UK	p. 49 - 53
LV	p. 54 - 57
LT	p. 58 - 61
ET	p. 62 - 65

0828 106

10Ec/5CeI

CM410/CM 415/CM 4255/CI110/CI150/CI1255