

# Talea Touch



## Руководство по эксплуатации и обслуживанию

Просьба ознакомиться с прилагаемой инструкцией по  
эксплуатации перед использованием машины.  
Внимательно ознакомьтесь с правилами техники безопасности



 Proxima

ЭКСКЛЮЗИВНЫЙ ДИСТРИБЬЮТОР КОФЕМАШИН И КОФЕ

 Saeco

## НЕОБХОДИМЫЕ МЕРЫ ПРЕДОСТОРОЖНОСТИ

При пользовании в домашних условиях необходимо принимать все меры предосторожности для того, чтобы ограничить риск возникновения пожара, поражения электрическим током и (или) несчастного случая.

- Просьба внимательно ознакомиться с инструкциями и информацией, приводимыми в настоящем руководстве и других прилагаемых к изделию проспектах перед включением или использованием данной кофемашины (кофемашины эспрессо).
- Не прикасайтесь к горячим поверхностям.
- Во избежание пожара, удара электрическим током или несчастного случая не погружайте сетевой шнур, вилку или корпус машины в воду или другую жидкость.
- При пользовании машиной в присутствии детей необходимо проявлять особую осторожность.
- Следует отключать машину от сети, если она не используется, или во время её очистки. Перед снятием или установкой элементов, а также перед очисткой машины необходимо охладить ее.
- Не включайте машину, имеющую повреждения или неисправности сетевого шнура, вилки. Проверка и ремонт машины должны осуществляться только специалистами ближайшего сервисного центра.
- Использование дополнительных принадлежностей, не рекомендованных изготовителем, может нанести ущерб имуществу или привести к травмам.
- Не следует использовать машину на открытом воздухе.
- Убедитесь в том, что сетевой шнур не провисает и не касается горячих поверхностей.
- Машина не должна устанавливаться вблизи источников тепла.
- Перед подключением машины к сети убедитесь, что главный выключатель установлен в положении «Off» (Выкл.). Для того чтобы выключить машину, необходимо установить выключатель в положение «Off» и выдернуть вилку из розетки.
- Машина предназначена исключительно для бытового использования.
- Необходимо проявлять особую осторожность при пользовании устройством для подачи пара.



Машина предназначена исключительно для бытового использования. Любой ремонт и/или обслуживание машины, за исключением обычной очистки и обслуживания, должен выполняться специалистами авторизованного сервисного центра. Не допускать попадания машины в воду.

- Проверьте, чтобы напряжение, указанное на ярлыке, соответствовало напряжению в вашем доме.
- Не наливайте подогретую или горячую воду в емкость для воды. Используйте только холодную воду.
- Не касайтесь голыми руками сетевого шнура или нагретых поверхностей работающей машины.
- Никогда не используйте агрессивные моющие средства или абразивные принадлежности для мытья машины. Используйте только влажную мягкую ткань.
- Чтобы замедлить процесс образования накипи мы рекомендуем использовать фильтрованную воду.

### Инструкция по использованию электрического шнура

- Сравнительно небольшая длина электрического шнура не позволяет ему скручиваться и исключает возможность споткнуться о него.
- Допускается использование шнура-удлинителя, но при его использовании необходимо проявлять осторожность.
  - При использовании удлинителя необходимо проверить, чтобы:
    - а) напряжение, указанное на удлинителе соответствовало напряжению машины;
    - б) удлинитель был оборудован трёхконтактной вилкой с заземлением (если таким является сетевой шнур машины);
    - с) во избежание опасности споткнуться необходимо, чтобы шнур не свисал свободно со стола.
- Не используйте розетки с несколькими гнездами

## ОБЩАЯ ИНФОРМАЦИЯ

Данная кофемашина предназначена для приготовления кофе эспрессо из зерен или молотого кофе. Машина оборудована автоматическим устройством для приготовления молочных продуктов и подачи горячей воды.

Аппарат предназначен для использования в быту и не подходит для длительной профессиональной эксплуатации.

**ВНИМАНИЕ:** Изготовитель не несет ответственности за повреждения, вызванные:

- Использованием машины не по назначению;
- Ремонт, выполненным работниками неавторизованного сервисного центра;
- Самостоятельной переделкой и ремонтом сетевого шнура;
- Самостоятельной переделкой и ремонтом деталей и узлов машины;
- Использованием неоригинальных запчастей и дополнительного оборудования;
- Нерегулярной очисткой машины от накипи или её использованием при температуре ниже 0°C

**В УКАЗАННЫХ СЛУЧАЯХ ГАРАНТИЯ НЕ ДЕЙСТВУЕТ**



**ТРЕУГОЛЬНЫЙ ЗНАК ПРЕДУПРЕЖДЕНИЯ ОБОЗНАЧАЕТ ИНСТРУКЦИИ ВАЖНЫЕ ДЛЯ БЕЗОПАСНОСТИ ПОЛЬЗОВАТЕЛЯ. ВО ИЗБЕЖАНИЕ СЕРЬЕЗНЫХ ТРАВМ ПРОСЬБА ТОЧНО СОБЛЮДАТЬ ЭТИ ИНСТРУКЦИИ!**

## ПОРЯДОК ИСПОЛЬЗОВАНИЯ РУКОВОДСТВА ПО ЭКСПЛУАТАЦИИ

Храните данную инструкцию в безопасном месте, давая возможность ознакомиться с ней лицам, которые будут пользоваться машиной. Для получения дополнительной информации, или при возникновении проблем и вопросов, не освещенных или недостаточно освещенных в данной инструкции, просьба обращаться в авторизованный сервисный центр.

**СОХРАНЯЙТЕ ЭТО РУКОВОДСТВО ПО ЭКСПЛУАТАЦИИ**

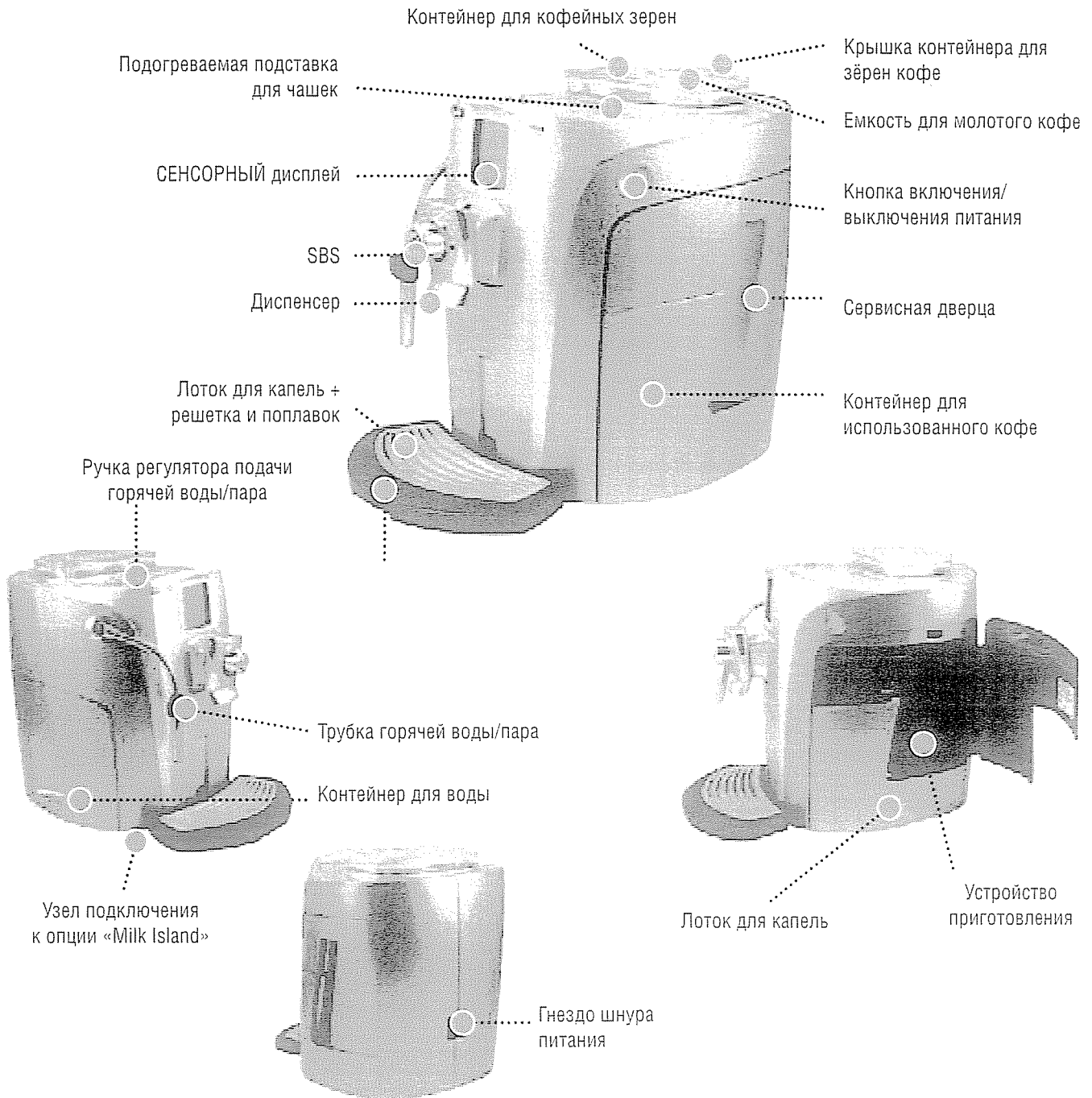

## ПРИНАДЛЕЖНОСТИ



Фильтр для воды «Aqua Prima»

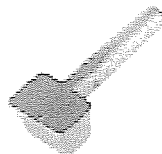

Мерная ложка для молотого кофе

Тест-полоска для определения жесткости воды

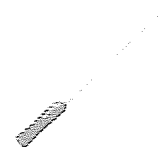

Щетка для очистки

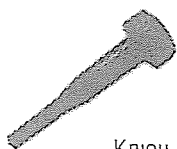

Ключ для регулировки кофемолки



Шнур питания

## ВКЛЮЧЕНИЕ МАШИНЫ

Проверьте, чтобы кнопка включения/выключения питания не была в положении «ON» (Вкл.).

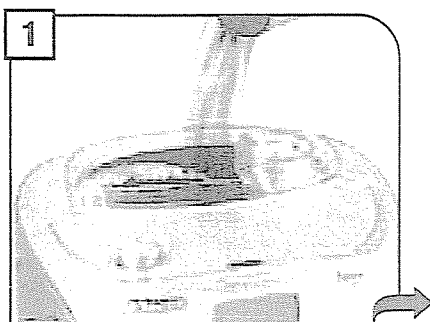

1 Снимите крышку контейнера для кофейных зерен.

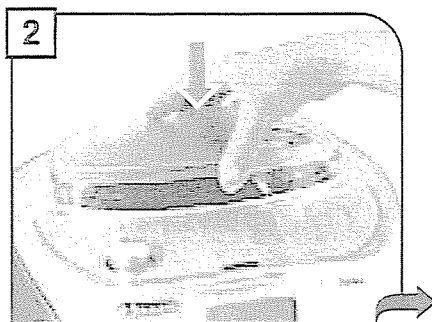

2 Закройте крышку, нажимая на нее до упора.



3 Снимите контейнер для воды. Мы рекомендуем установить фильтр для воды «Aqua Prima» (см. стр. 8).

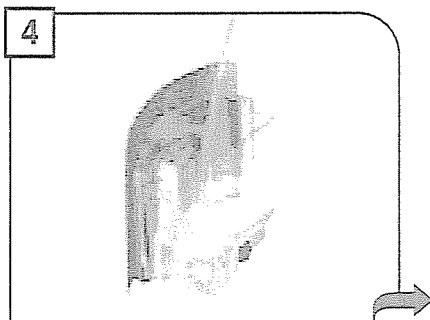

4 Наполните контейнер свежей питьевой водой. Уровень воды в контейнере не должен превышать отметку «max». Затем установите контейнер в машину.

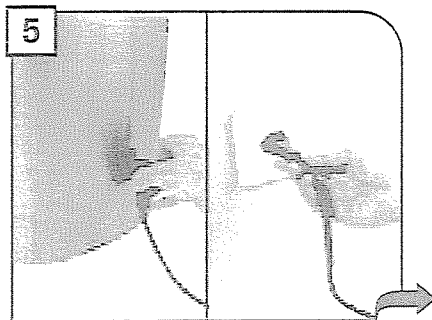

5 Подключите гнездо разъема шнура питания к машине, а вилку вставьте в розетку (см. маркировку на бирке).

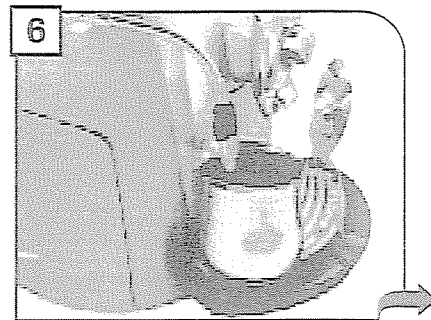

6 Поместите емкость под трубкой горячей воды.

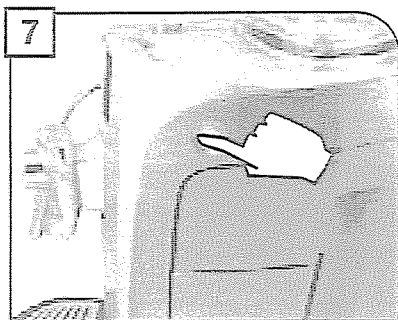

7 Нажмите на кнопку «Сеть», установив ее в положение «ON» (Вкл.).

После достижения нужной температуры машина выполняет операцию заполнения и ополаскивания внутреннего контура. Из машины выливается небольшое количество воды. Дождитесь автоматического завершения этого цикла. Для включения/отключения функции ополаскивания (см. стр. 22) На дисплее появляется меню приготовления напитка (см. стр. 9)

**ДЛЯ ОПРЕДЕЛЕНИЯ ЖЕСТКОСТИ ВОДЫ СМ. «МЕНЮ ЖЕСТКОСТИ ВОДЫ» НА СТР. 23.**

### ВЫБОР ЯЗЫКА

Эти параметры настройки позволяют отрегулировать машину так, чтобы она дозировала кофе в соответствии с обычными параметрами страны, где используется машина. Поэтому, языки различаются так же в зависимости от страны.

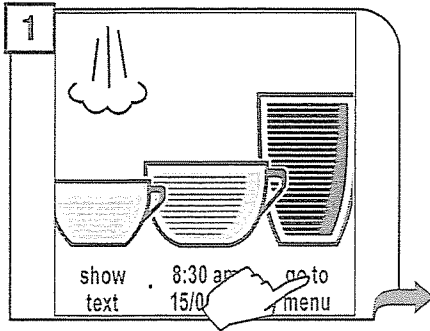

Нажмите «go to menu».

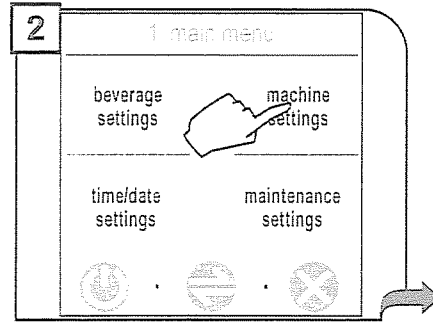

Нажмите «machine setting».

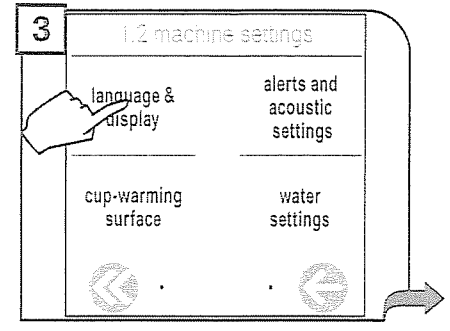

Нажмите «language&display».

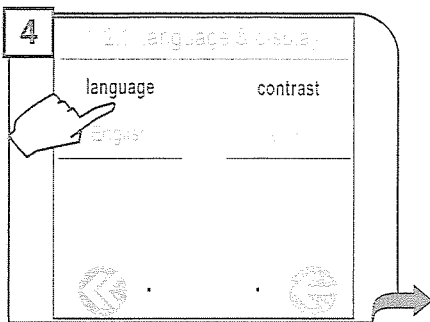

Нажмите «language».

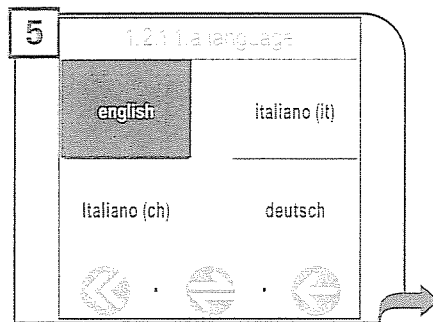

Нажмите для выбора языка. Выберите язык.

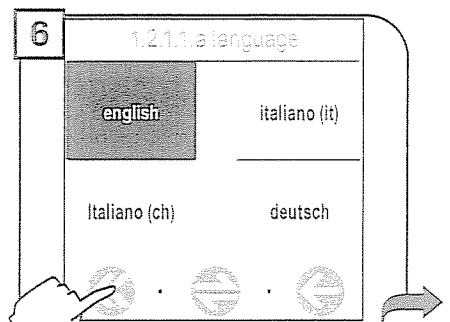

Нажмите .

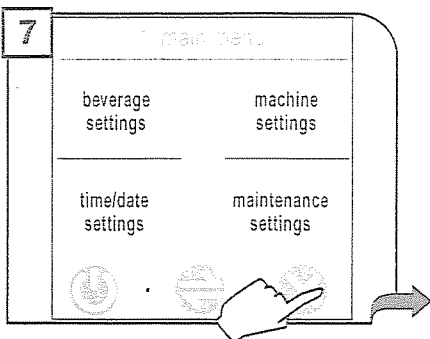

Нажмите .

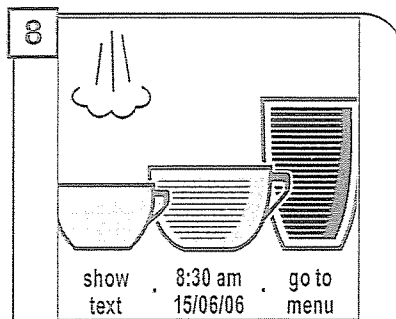

Машина готова к использованию.

Установите часы и календарь, как это показано на стр. 26.



## ФИЛЬТР ДЛЯ ВОДЫ «AQUA PRIMA» («АКВА ПРИМА»)

Для повышения качества используемой воды и продления срока работы машины рекомендуется установить фильтр для воды «Aqua Prima». После его установки, перейдите к программе инициализации фильтра для воды (см. программирование). При помощи этой программы машина сообщает пользователю, когда необходимо заменить фильтр.

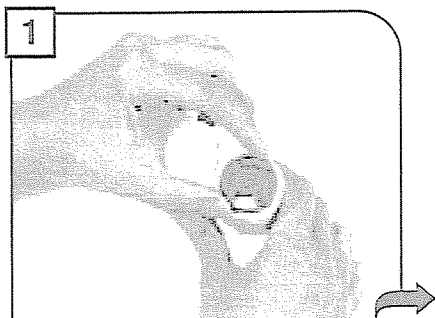

1 Необходимо вынуть фильтр для воды «Aqua Prima» из упаковки. Установите текущий месяц.

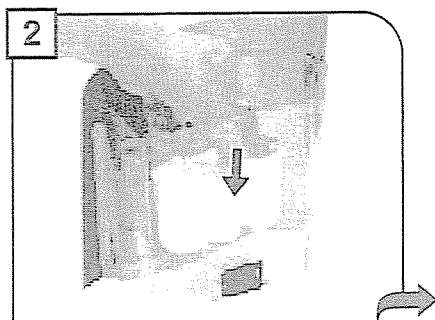

2 Установить фильтр для воды на место в пустой емкости (см. рисунок); Установить его на место, нажимая на фильтр до щелчка.

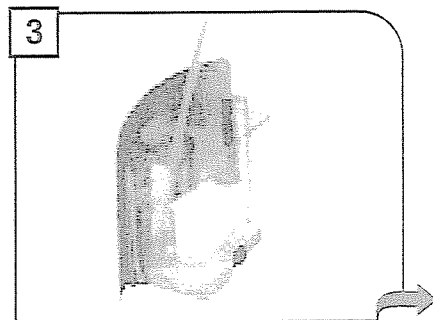

3 Наполнить емкость свежей питьевой водой. Для приведения в исходное состояние выдержать фильтр для воды в наполненной водой емкости в течение 30 минут.



4 Поместите емкость под трубку выпуска горячей воды.

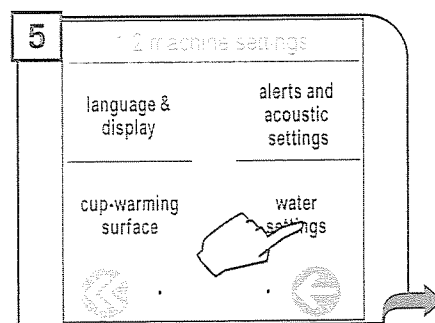

5 Приступить к программированию (см. стр. 19 и 20). Нажать «water settings» (настройки системы подачи воды).

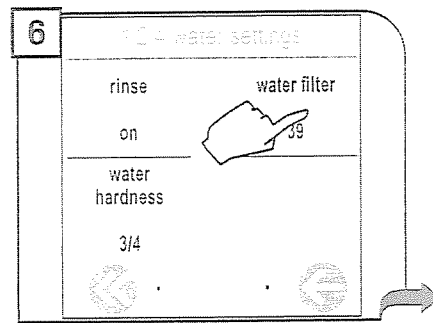

6 Нажать «water filter» (фильтр для воды).

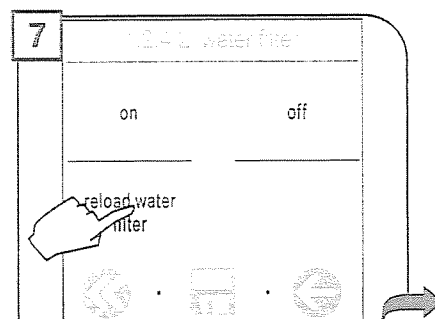

7 Нажать «reload water filter» (перезагрузка фильтра для воды).

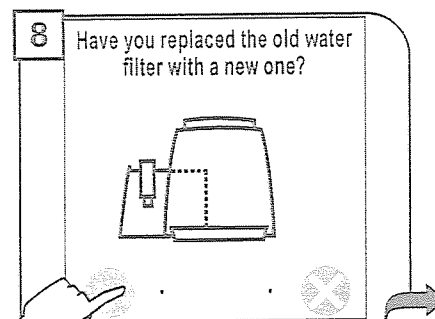

8 Для подтверждения активации нового фильтра для воды нажать символ .

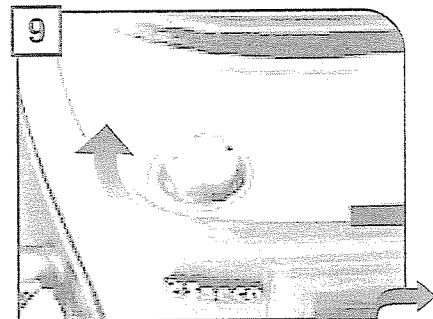

9 Повернуть регулятор до положения . Начинается подача воды.

После окончания операции на дисплее появляется сообщение «close steam knob» (закрыть регулятор пара). Вернуть кнопку в исходное положение (●). При необходимости налить в емкость воды. Машина готова к использованию, и действует регулятор фильтра для воды «Aqua Prima» (см. стр. 22).



Можно изменить тип дисплея, выбирая между «icon format» и «text format» («формат иконок» и «текстовый формат»).

### ФОРМАТ ИКОНОК

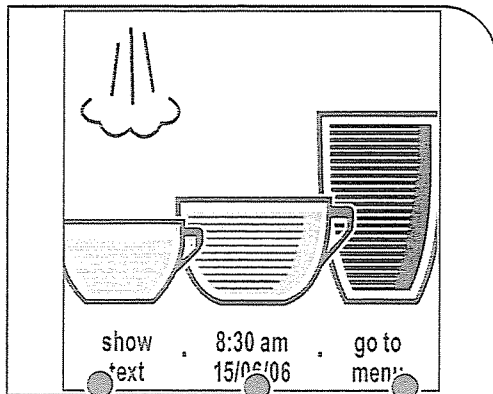

Перейти в «text format» меню

Войти в меню часов

Войти в меню программирования

### ТЕКСТОВЫЙ ФОРМАТ

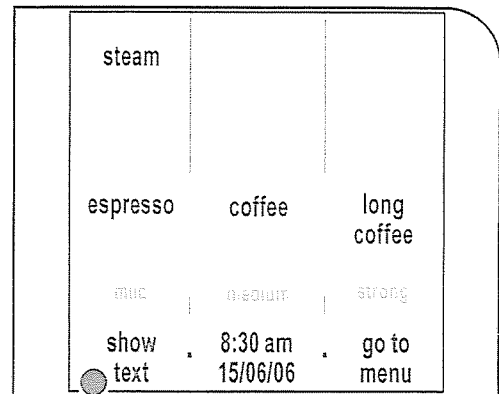

Перейти в меню «icon format»

- Для получения кофе желаемого вида нажмите на дисплее на соответствующий символ. Машина автоматически выполнит все необходимые операции.
- Для получения двух чашек кофе нажмите на иконку 2 раза.

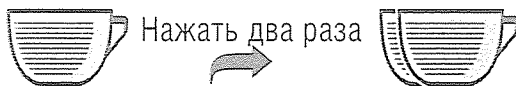

### (OPTI-DOSE) РЕГУЛИРОВАНИЕ ДОЗИРОВКИ УКАЗЫВАЕТ НА КОЛИЧЕСТВО МОЛОТОГО КОФЕ В ЧАШКЕ

Интенсивность цвета иконки обозначает количество кофе, которое необходимо смолоть для приготовления каждого напитка.

Чем больше количество смолотого кофе, тем крепче будет полученный в результате напиток.



слабый    средний    крепкий

Если машина запрограммирована на использование молотого кофе, или настройки напитка персонализированы, иконка выглядит иначе и/или рядом сопровождается символом звездочки (см. Параграфы, относящиеся к программированию напитков).

молотый кофе



индивидуальная настройка (персонализированная)

## КРЕПОСТЬ КОФЕ

Система SBS специально предназначена для приготовления кофе желаемой крепости. Достаточно просто повернуть ручку, и вы заметите, как кофе из не слишком крепкого превращается в крепкий.

### «SBS» — СИСТЕМА ПРИГОТОВЛЕНИЯ КОФЕ SAECO (SAECO BREWING SYSTEM)

Система SBS позволяет регулировать крепость приготавливаемого напитка. Крепость кофе можно изменять даже в процессе приготовления. Такое регулирование оказывает немедленный эффект на выбранный тип напитка.

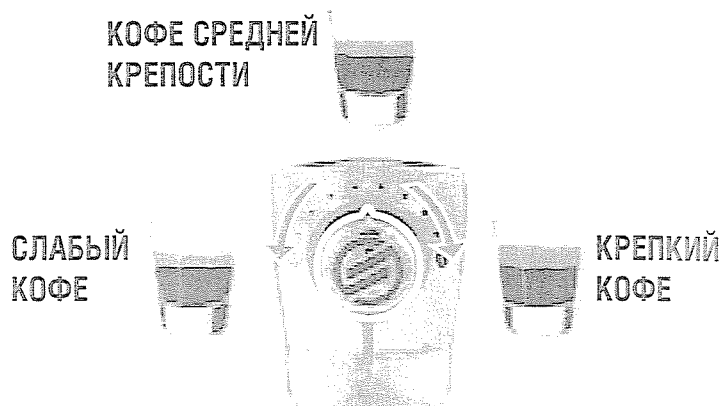

## РЕГУЛИРОВКА ЛОТКА ДЛЯ КАПЕЛЬ ПО ВЫСОТЕ

Высота лотка для капель устанавливается до приготовления кофе, что позволяет использовать чашки любого размера.

Для того чтобы поднять лоток для капель достаточно нажать на нижнюю часть кнопки. Для того чтобы опустить лоток достаточно нажать на верхнюю часть кнопки. При достижении нужной высоты кнопку следует отпустить.

Примечание: Лоток для капель снабжен красным поплавком, предупреждающим о необходимости очистить его.

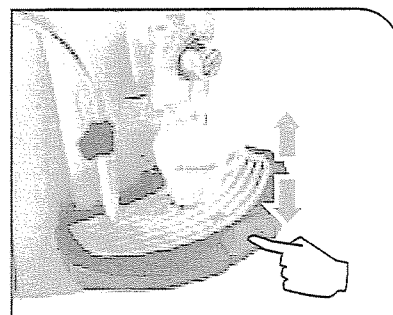

## РЕГУЛИРОВКА КОФЕМОЛКИ

Машина позволяет регулировать работу кофемолки для получения желаемого качества помола. Регулирование производится путем нажатия на ручку регулировки, расположенную внутри емкости для кофейных зерен. При нажатии на ручку регулировки и её вращении необходимо пользоваться поставляемым в комплекте ключом. За один раз следует нажимать и поворачивать ручку регулировки на одну отметку, после чего можно приготовить 2-3 чашки кофе; только так можно заметить изменения в качестве помола.

Обозначения, находящиеся внутри контейнера, показывают настроенную степень помола.

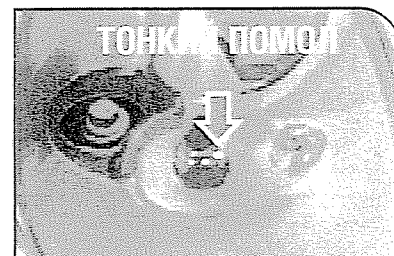
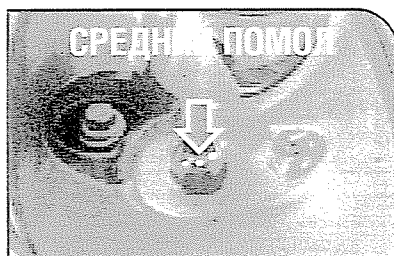
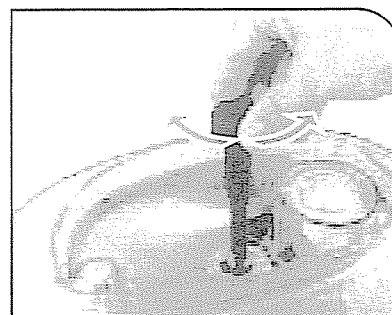



**ПРОЦЕСС ПРИГОТОВЛЕНИЯ КОФЕ МОЖЕТ БЫТЬ ОСТАНОВЛЕН В ЛЮБОЙ МОМЕНТ ПУТЕМ НАЖАТИЯ НА «STOP COFFEE» (ОСТАНОВИТЬ ПРИГОТОВЛЕНИЕ КОФЕ).**

**ТРУБКА ПАРА МОЖЕТ СИЛЬНО НАГРЕВАТЬСЯ: ОПАСНОСТЬ ОЖОГА. НЕ КАСАТЬСЯ ГОЛЫМИ РУКАМИ.**

При приготовлении двух чашек кофе машина выдает половину от введенного количества продукта, прерывает выдачу напитка, начиная размалывать кофе для второй порции. Затем возобновляется и завершается выдача приготовленного кофе.

### ЭСПРЕССО / КОФЕ / БОЛЬШОЙ КОФЕ

Данная процедура показывает, как можно приготовить эспрессо. Для приготовления других видов кофе необходимо нажать на соответствующую иконку. Выбирайте размеры чашек в соответствии с выбранными напитками, чтобы кофе не переливался через край.



Для приготовления эспрессо поставьте 1-2 чашки

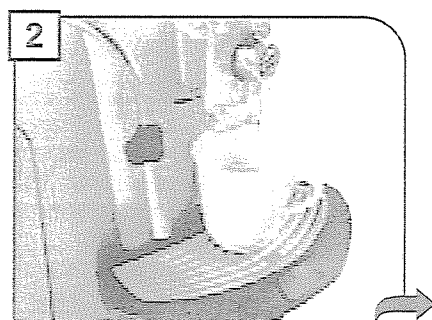

Для приготовления кофе или большого кофе поставьте 1-2 чашки

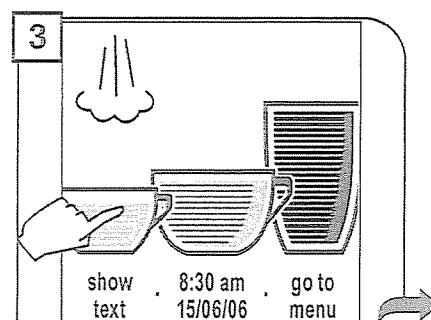

Выберите вид напитка и нажмите на соответствующую иконку на дисплее – 1 раз для приготовления 1 чашки, и дважды для приготовления двух чашек.

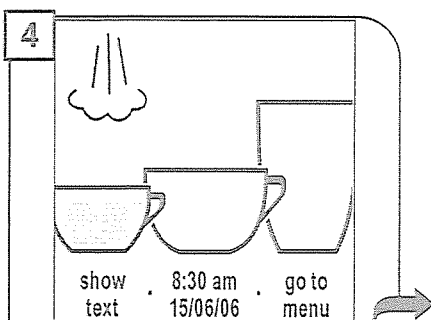

Машина начинает перемалывать определенную порцию кофейных зерен.



Машина начинает подачу выбранного напитка.

Машина автоматически прекращает подачу напитка в объеме, установленном изготовителем. Этот объем может быть изменен согласно пожеланиям пользователя. См. стр. 17.

## ПРИГОТОВЛЕНИЕ НАПИТКА ИЗ МОЛОТОГО КОФЕ

Машина позволяет использовать молотый кофе и кофе без кофеина. Молотый кофе необходимо насыпать в соответствующее отделение, расположенное рядом с контейнером для кофейных зерен. Разрешается использовать только молотый кофе, предназначенный для кофемашин эспрессо, но не кофе в зернах или растворимый кофе. (см. параграф «Программирование напитка» на стр. 17)



**ВНИМАНИЕ: ЗАСЫПАЙТЕ МОЛОТЫЙ КОФЕ В ЕМКОСТЬ ТОЛЬКО В ТЕХ СЛУЧАЯХ, КОГДА ВЫ ЖЕЛАЕТЕ ПОЛУЧИТЬ ЭТОТ ВИД НАПИТКА.**

**ЗАСЫПАЙТЕ ТОЛЬКО ОДНУ МЕРНУЮ ЛОЖКУ МОЛОТОГО КОФЕ ДЛЯ ПРИГОТОВЛЕНИЯ ПОРЦИИ НАПИТКА . ДВЕ ЧАШКИ КОФЕ НЕ МОГУТ БЫТЬ ПРИГОТОВЛЕНЫ ОДНОВРЕМЕННО.**

На примере ниже показан процесс приготовления напитка из молотого кофе. Опция приготовления напитка из молотого кофе помечена звездочкой на выбранном напитке.

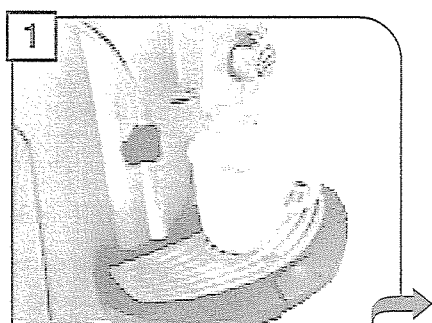

Для приготовления одной порции кофе поставьте 1 чашку.

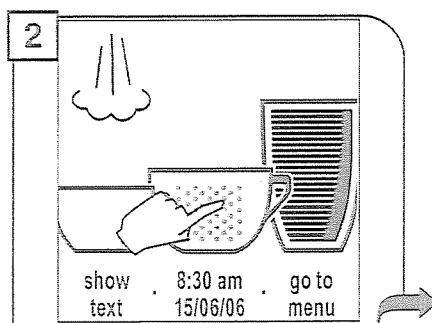

Нажмите соответствующую кнопку. На дисплее появится следующее:

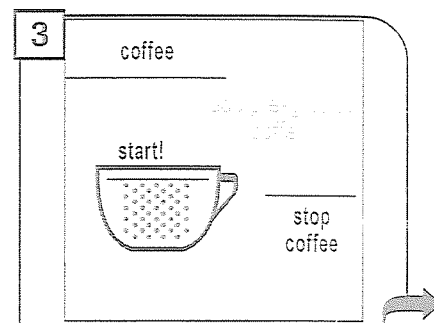

Указание насыпать молотый кофе в соответствующую емкость.



Засыпьте молотый кофе в соответствующую емкость при помощи мерной ложечки.

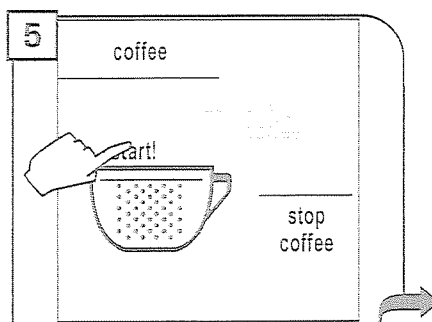

Нажмите «start!», чтобы начать приготовление.

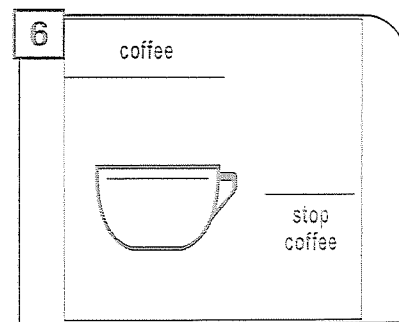

Машина начинает приготовление выбранного напитка.

### Примечание:

- Если в течение 30 секунд с момента появления сообщения (3) приготовление кофе не началось, машина вернется к основному меню, выгрузив весь засыпанный в нее кофе в контейнер для использованного кофе;
- Если кофе в контейнер не засыпался, машина выдаст только воду;
- Если было засыпано слишком много кофе, или 2 и более мерных ложек кофе, машина не выдаст напитка, а весь кофе будет выгружен в контейнер для использованного кофе.

**ВЫДАЧА ГОРЯЧЕЙ ВОДЫ**



**ВЫДАЧЕ НАПИТКА МОЖЕТ ПРЕДШЕСТВОВАТЬ НЕКОТОРОЕ РАЗБРЫЗГИВАНИЕ ГОРЯЧЕЙ ВОДЫ, МОГУЩЕЙ ВЫЗВАТЬ ОЖОГ. ТЕМПЕРАТУРА ТРУБКИ, РАЗБРЫЗГИВАЮЩЕЙ ВОДУ/ ПАР, МОЖЕТ БЫТЬ ВЫСОКОЙ: НЕ КАСАЙТЕСЬ ЕЕ ГОЛЫМИ РУКАМИ. ПОЛЬЗУЙТЕСЬ СПЕЦИАЛЬНОЙ РУЧКОЙ.**

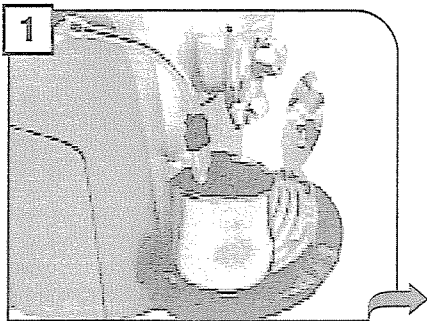

1 Поместите емкость под трубкой пара/горячей воды.

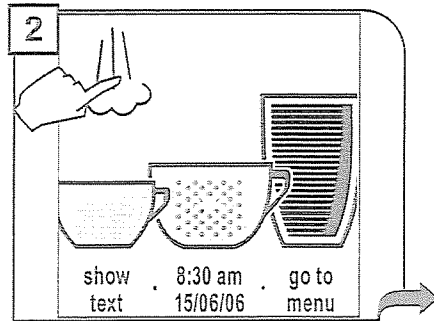

2 Нажмите на иконку.

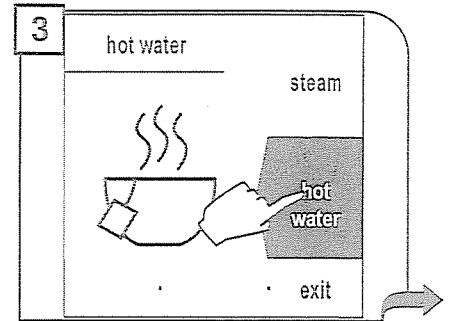

3 Выберите выдачу воды.

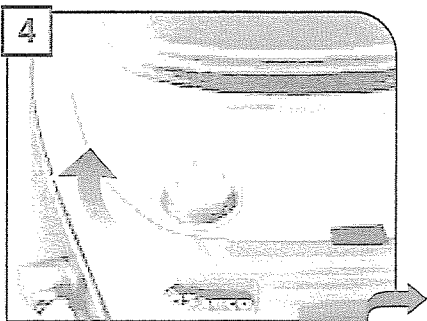

4 Поверните ручку до положения .

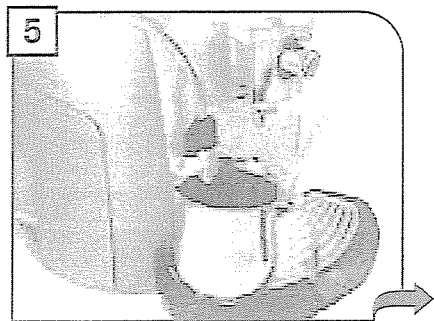

5 Дождитесь, пока машина не выдаст желаемое количество воды.

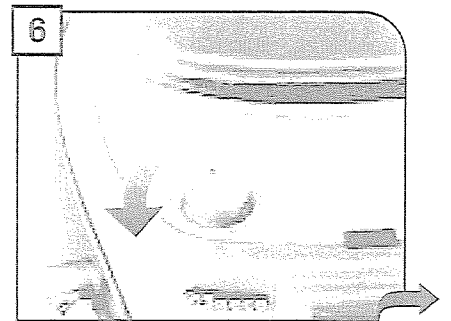

6 После выдачи желаемого количества воды верните ручку в исходное положение (●).

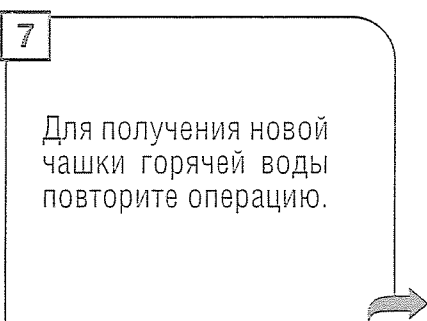

Для получения новой чашки горячей воды повторите операцию.

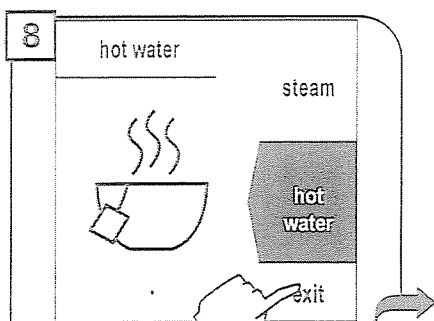

8 Для возврата к основному меню нажмите «exit».

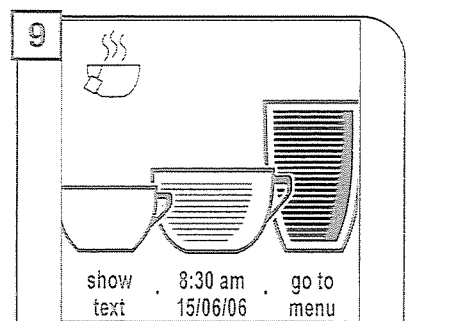

Примечание: если на дисплее видна иконка горячей воды , горячую воду можно получить, просто вращая ручку, как описано в шаге 4.

## ПОЛУЧЕНИЕ ПАРА



ВЫДАЧА НАПИТКА МОЖЕТ ПРЕДШЕСТВОВАТЬ НЕКОТОРОЕ РАЗБРЫЗГИВАНИЕ ГОРЯЧЕЙ ВОДЫ, МОГУЩЕЙ ВЫЗВАТЬ ОЖОГ. ТЕМПЕРАТУРА ТРУБКИ, РАЗБРЫЗГИВАЮЩЕЙ ВОДУ/ПАР, МОЖЕТ БЫТЬ ВЫСОКОЙ: НЕ КАСАЙТЕСЬ ЕЕ ГОЛЫМИ РУКАМИ. ПОЛЬЗУЙТЕСЬ СПЕЦИАЛЬНОЙ РУЧКОЙ.



Поместите емкость с напитком, который вы желаете подогреть, под трубку выдачи пара.

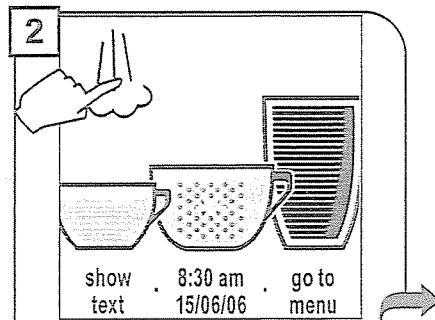

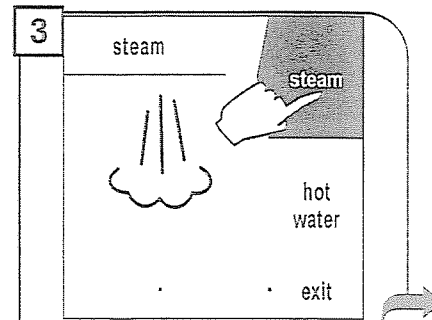

Нажмите на иконку.

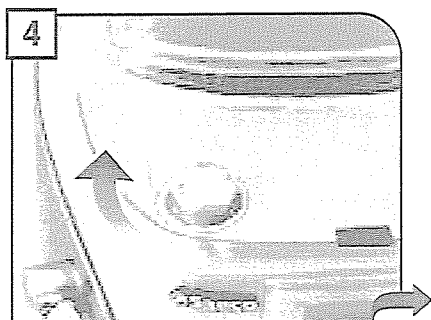

Выберите выдачу пара.



Поверните ручку до положения  .

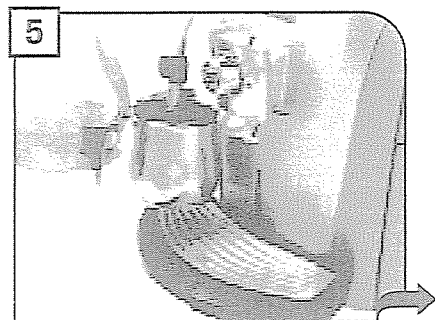

Подогрейте напиток; передвигайте емкость в процессе подогрева.

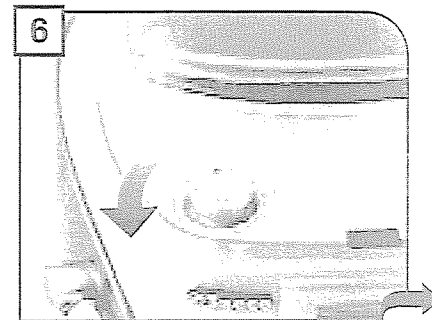

После окончания верните ручку в исходное положение (●).

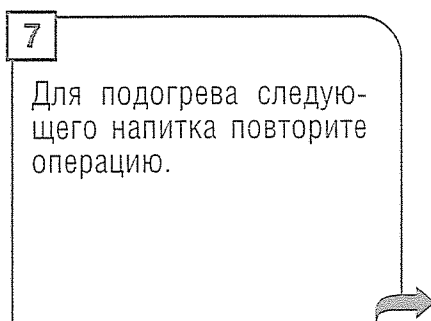

Для подогрева следующего напитка повторите операцию.

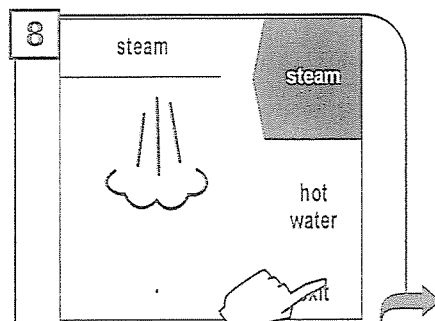

Для возврата к основному меню нажмите «exit».

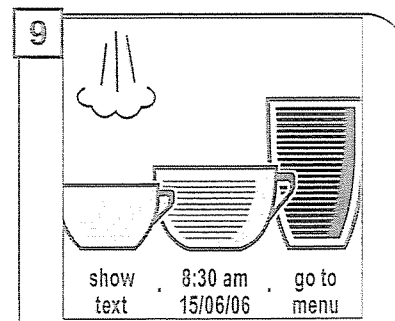

После выдачи пара очистите трубку выдачи пара, как это описано на стр. 37.

Примечание: если на дисплее видна иконка пара , пар можно получить, просто вращая ручку, как описано в шаге 4.

## КАПУЧИНО



ВЫДАЧА НАПИТКА МОЖЕТ ПРЕДШЕСТВОВАТЬ НЕКОТОРОЕ РАЗБРЫЗГИВАНИЕ ГОРЯЧЕЙ ВОДЫ, МОГУЩЕЙ ВЫЗВАТЬ ОЖОГ. ТЕМПЕРАТУРА ТРУБКИ, РАЗБРЫЗГИВАЮЩЕЙ ВОДУ/ПАР, МОЖЕТ БЫТЬ ВЫСОКОЙ: НЕ КАСАЙТЕСЬ ЕЕ ГОЛЫМИ РУКАМИ. ПОЛЬЗУЙТЕСЬ СПЕЦИАЛЬНОЙ РУЧКОЙ.



1  
Заполнить чашку на 1/3 холодным молоком.

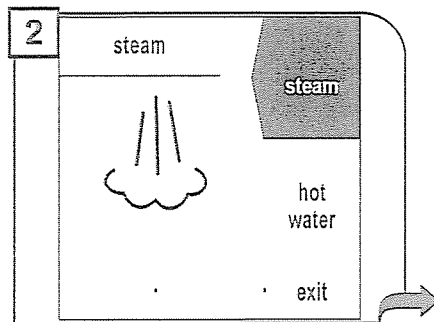

2  
Выбрать выдачу пара (см. шаги 2 и 3 на стр. 13).



3  
Погрузить паровую трубку в молоко.

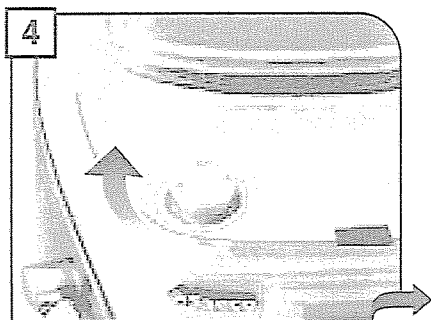

4  
Вращать ручку до положения ☁️💧.

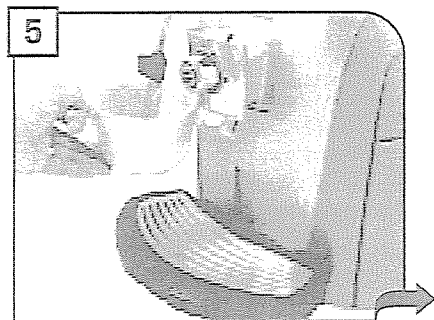

5  
Вспенить молоко: передвигать чашку в процессе подогрева.

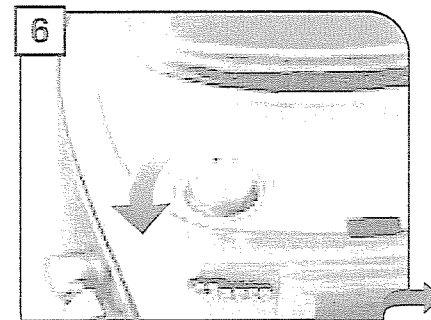

6  
После окончания вернуть ручку в исходное положение (●).

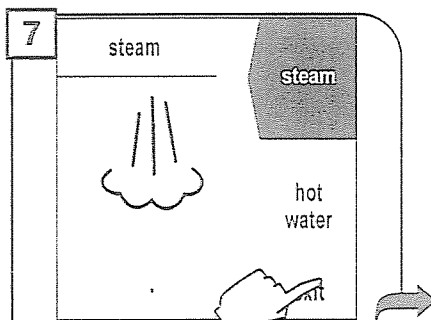

7  
Для возврата к основному меню нажать «exit».

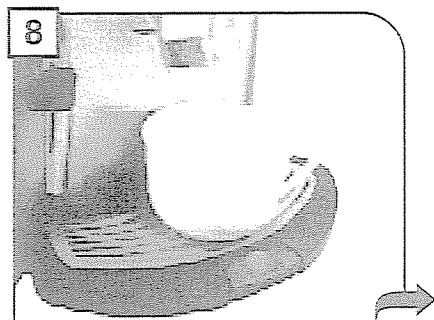

8  
Поместите чашку под диспенсером.

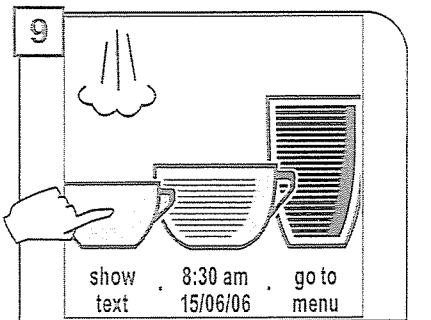

9  
Для приготовления кофе нажать кнопку один раз.

После выдачи напитка очистить трубку выдачи пара, как это описано на стр. 37.

Для получения двух порций капучино:

- взбить две чашки молока, выполняя шаги 1 – 6;
- приготовить две порции кофе, выполняя шаги 7 – 9 (в этом случае необходимо дважды нажать на иконку с желаемым видом кофе).



Данное устройство приобретается дополнительно, и позволяет легко и без особых проблем готовить вкусный капучино.



**Внимание:** перед использованием устройства «Milk Island» необходимо внимательно ознакомиться с инструкцией, и выполнять все правила, необходимые для правильного использования устройства.



**Важно:** Уровень молока в емкости никогда не должен быть ниже отметки «MIN», и не превышать отметку «MAX». Необходимо тщательно очищать все детали и узлы устройства «Milk Island» после его использования.



Для получения наилучшего результата при приготовлении капучино мы рекомендуем использовать холодное (0-8°C / 32-45°F), частично обезжиренное молоко.

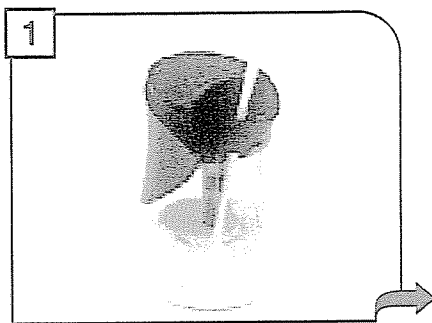

1 Налейте желаемое количество молока в емкость для молока (между уровнями «MIN» и «MAX»).

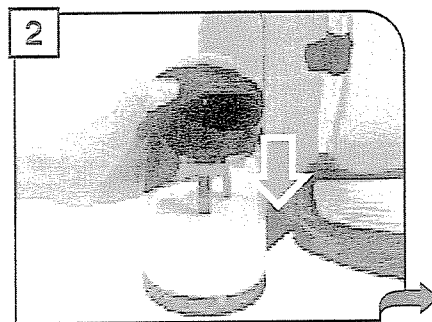

2 Поставьте емкость для молока на подставку устройства «Milk Island». Убедитесь в том, что на панели зеленая подсветка.

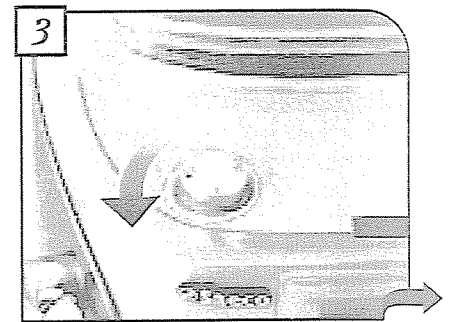

3 Установите ручку в положение .

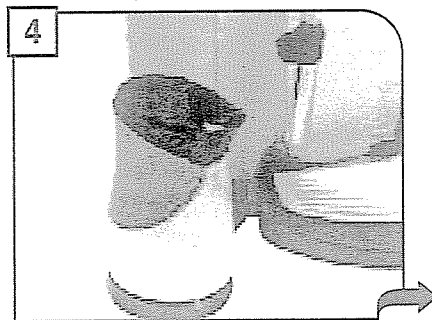

4 Вспените молоко.

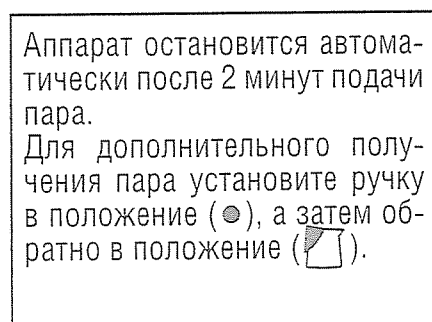

Аппарат остановится автоматически после 2 минут подачи пара. Для дополнительного получения пара установите ручку в положение (●), а затем обратно в положение .

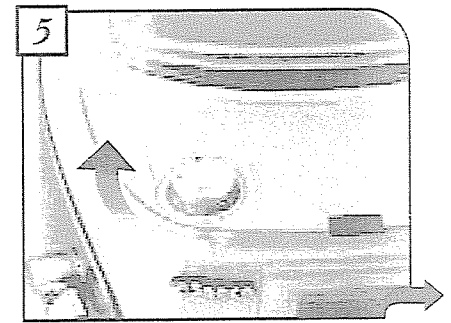

5 После получения желаемого уровня вспенивания молока, верните ручку в исходное положение (●).

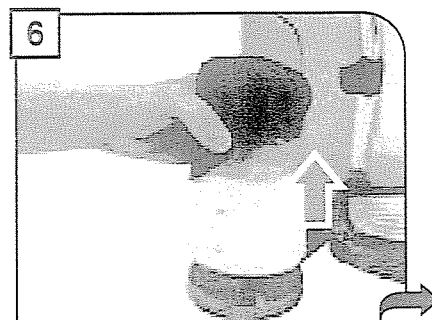

6 Снимите емкость для молока при помощи специальной ручки.

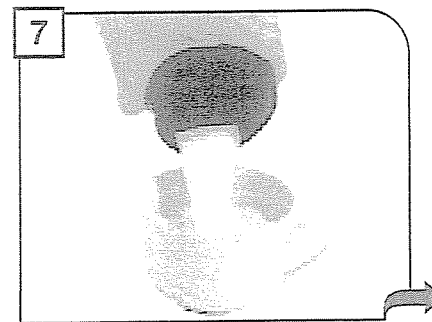

7 Осторожно поворачивая емкость, вылейте молоко в чашку.

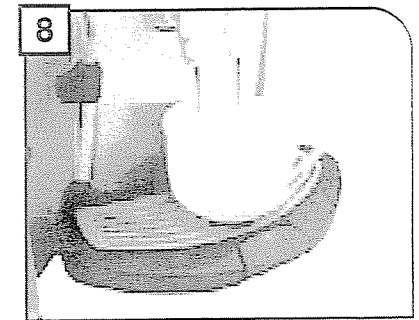

8 Поставьте чашку с вспененным молоком под диспенсер. Приготовьте кофе в чашку.

## МЕНЮ ПРОГРАММИРОВАНИЯ НАПИТКОВ

Приготовление каждого напитка можно запрограммировать по вашему вкусу. Эта операция отмечена звездочкой на иконке напитка с персональными настройками пользователя.

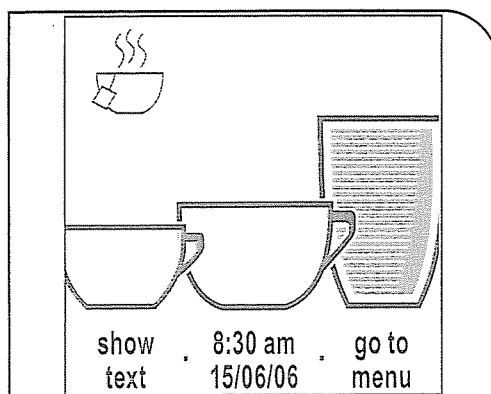

После установки индивидуальных параметров напитка при его приготовлении машина будет следовать установленным настройкам. Для изменения количества кофе необходимо выполнить перенастройку.

**Для программирования желаемого напитка необходимо:**

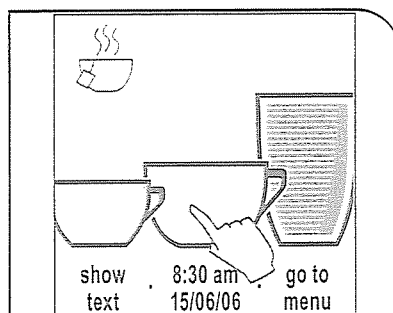

В течение двух секунд держать кнопку указанного напитка нажатой.

## ПРОГРАММИРОВАНИЕ ЭСПРЕССО / КОФЕ / БОЛЬШОЙ КОФЕ

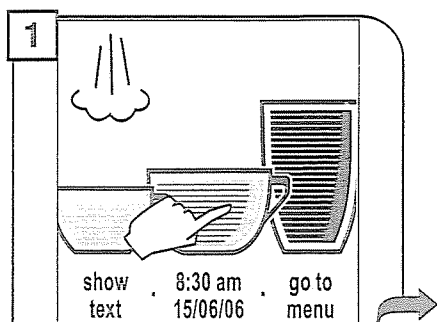

Войти в меню того вида кофе, параметры которого вы желаете установить индивидуально (в течение двух секунд держать иконку соответствующего напитка нажатой).

На этом этапе вы можете:

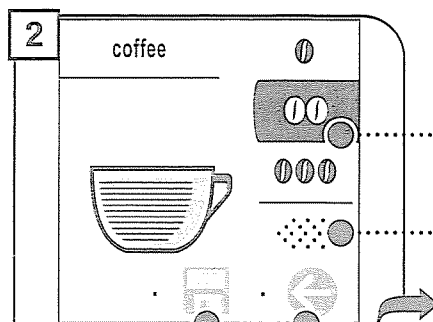

Выбрать количество кофе для помола (Opti-dose)

Выбрать использование молотого кофе

Сохранить настройки

Вернуться к предыдущей иконке

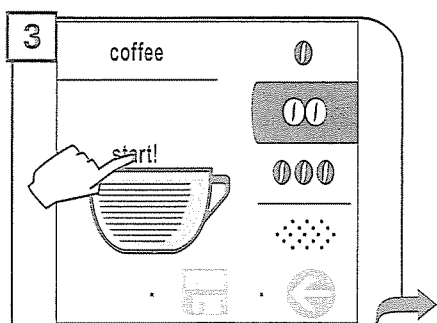

После нажатия кнопки «start!» машина готова к приготовлению кофе.

После нажатия кнопки «start!», машина готова выполнить цикл приготовления кофе.

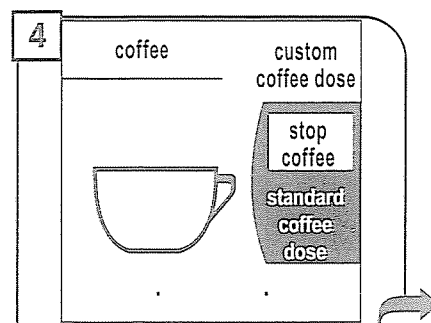

Машина автоматически начинает и завершает процесс приготовления напитка по стандартным настройкам.

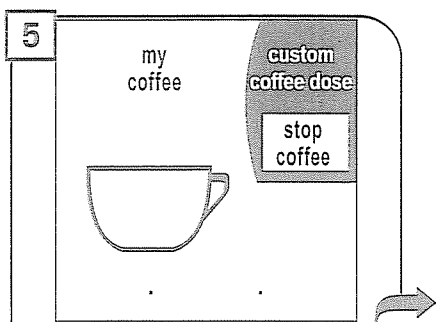

Для приготовления количества кофе, отличающегося от того, которое задано изготовителем, необходимо нажать кнопку «custom coffee dose» (индивидуальная порция кофе) до окончания процесса приготовления. После того, как машина приготовит желаемое количество, нажмите кнопку «stop coffee».

Цикл приготовления можно остановить, только нажав кнопку «stop coffee». Если эту кнопку не нажать, кофе может перелиться через край.

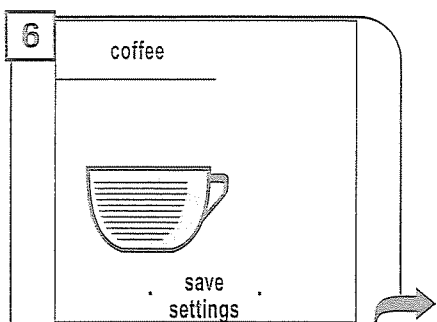

После окончания приготовления напитка необходимо в течение 5 секунд нажать «save settings».

Если не нажать символ , машина возвращается к главному меню, не сохранив индивидуальные настройки.

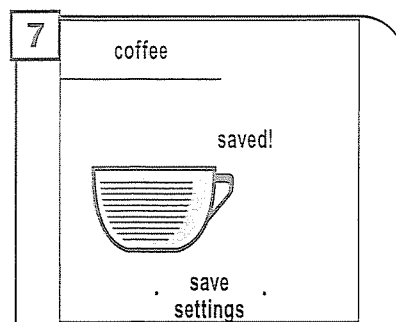

На дисплее показывается подтверждение сохранения индивидуальных настроек, а машина автоматически возвращается к главному меню.

## НАСТРОЙКИ МАШИНЫ

Некоторые функции машины можно запрограммировать в соответствии с индивидуальными настройками.

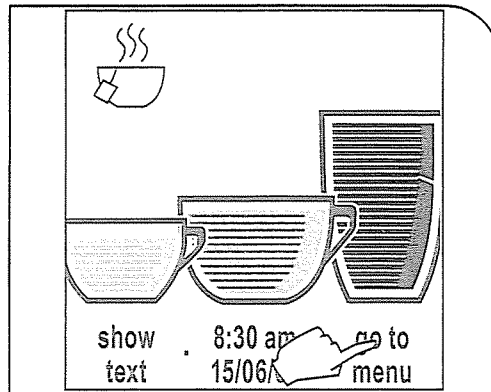

Нажмите кнопку «go to menu» (войти в меню).

Появляется основное меню программирования.

Программирование напитков (см. стр. 24)

настройки (см. стр. 26):  
 - текущая дата и время;  
 - дежурный режим;  
 - время включений/выключений кофемашины в течение дня (режим энергосбережения).

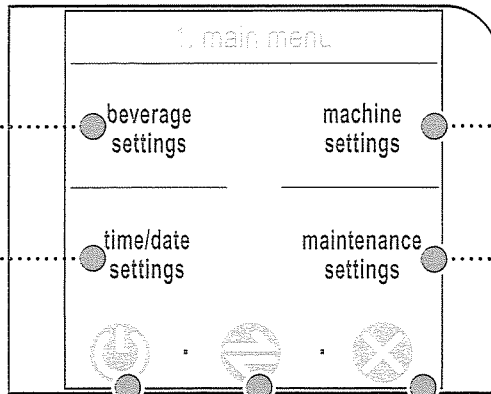

Программирование операций машины (см. стр. 20)

Циклы очистки (см. стр. 30)

Активация дежурного режима      Следующая страница      Выход

Специальные функции (см. стр. 36)

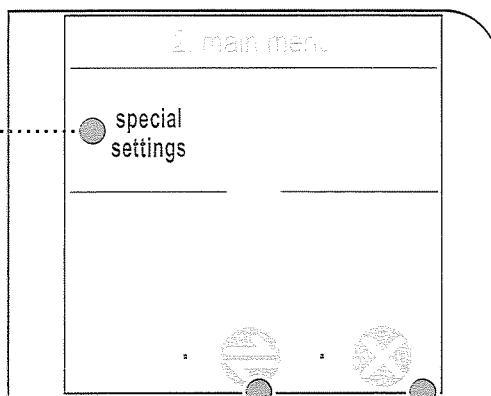

Предыдущая страница      Выход

После установки каждого из приводимых ниже меню нажать кнопку

- чтобы вернуться к предыдущему экрану, НЕ сохраняя новые настройки;
- сохраняя;
- вернуться к главному меню, НЕ сохраняя новые настройки.

## НАСТРОЙКИ МАШИНЫ

При выборе настроек машины появляется следующее изображение. В этот момент вы можете:

установить:  
язык меню  
контрастность дисплея

работу подставки для  
подогрева чашек

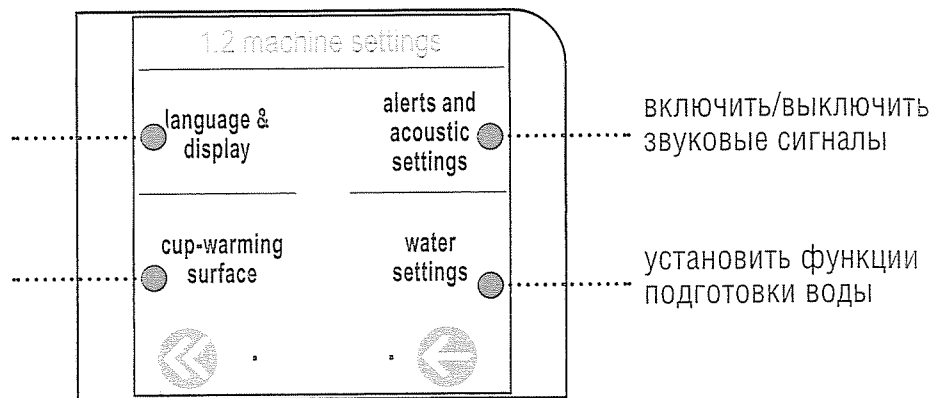

включить/выключить  
звуковые сигналы

установить функции  
подготовки воды

### <ЯЗЫК И ДИСПЛЕЙ> МЕНЮ «LANGUAGE» (ЯЗЫК)

Для изменения языка вывода сообщений на дисплей нажмите «language & display» (язык и дисплей) и «language» (язык).

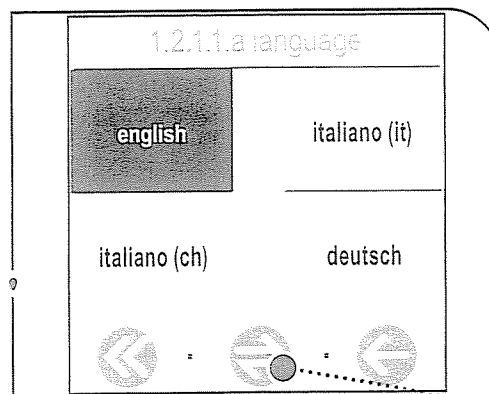
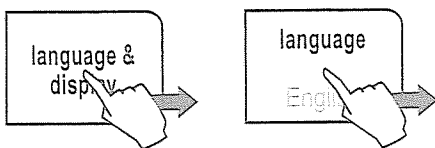

Данная функция была описана в начале инструкции. Установка этой функции имеет основополагающее значение для настройки параметров машины применительно к стране использования.

Показать другие имеющиеся языки.

### < ЯЗЫК И ДИСПЛЕЙ > МЕНЮ «CONTRAST» (КОНТРАСТ)

Для установки правильной контрастности дисплея нажмите «language & display» и «contrast».

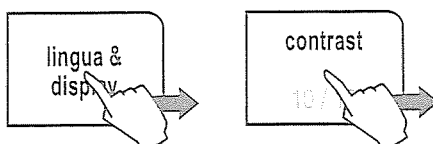

В ЭТОМ МЕНЮ ВЫ МОЖЕТЕ:

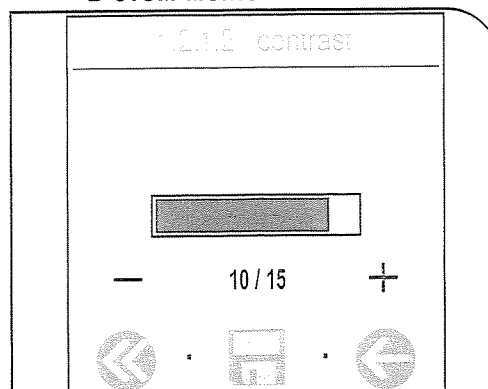

Отрегулируйте контрастность, нажимая на + или -

### <ПРЕДУПРЕДИТЕЛЬНЫЕ СИГНАЛЫ И ЗВУКОВЫЕ НАСТРОЙКИ > МЕНЮ «MACHINE READY» (ГОТОВНОСТЬ МАШИНЫ)

Данная функция позволяет включить/выключить звуковой сигнал всякий раз при готовности машины. Нажмите «alerts and acoustic settings» (предупредительные сигналы и звуковые настройки) и «machine ready» (готовность машины).

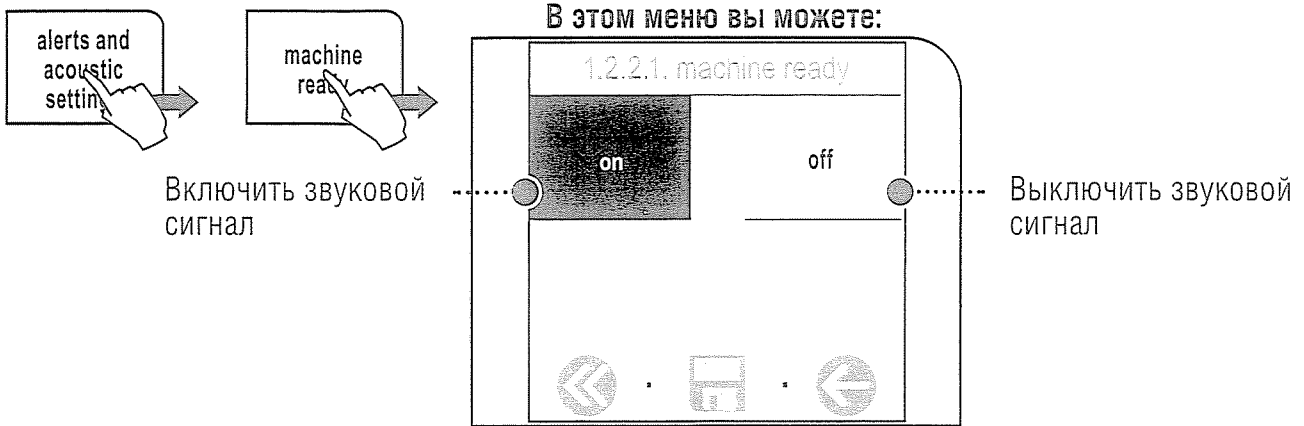

### <ПРЕДУПРЕДИТЕЛЬНЫЕ СИГНАЛЫ И ЗВУКОВЫЕ НАСТРОЙКИ > МЕНЮ «KEY TONE» (ЗВУКОВОЙ СИГНАЛ)

Данная функция позволяет включить/выключить звуковой сигнал всякий раз при нажатии кнопок машины. Нажмите «alerts and acoustic settings» и «key tone».

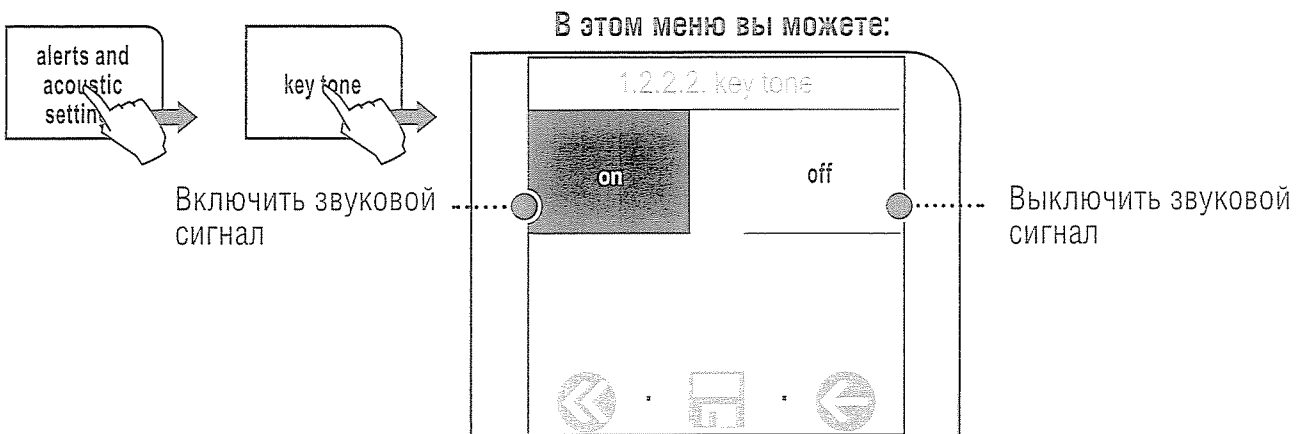

### МЕНЮ «CUP-WARMING SURFACE» (ПОДСТАВКА ДЛЯ ПОДОГРЕВА ЧАШЕК)

Для приведения в рабочее состояние подставки для подогрева чашек, расположенной в верхней части машины нажмите «cup-warming surface».

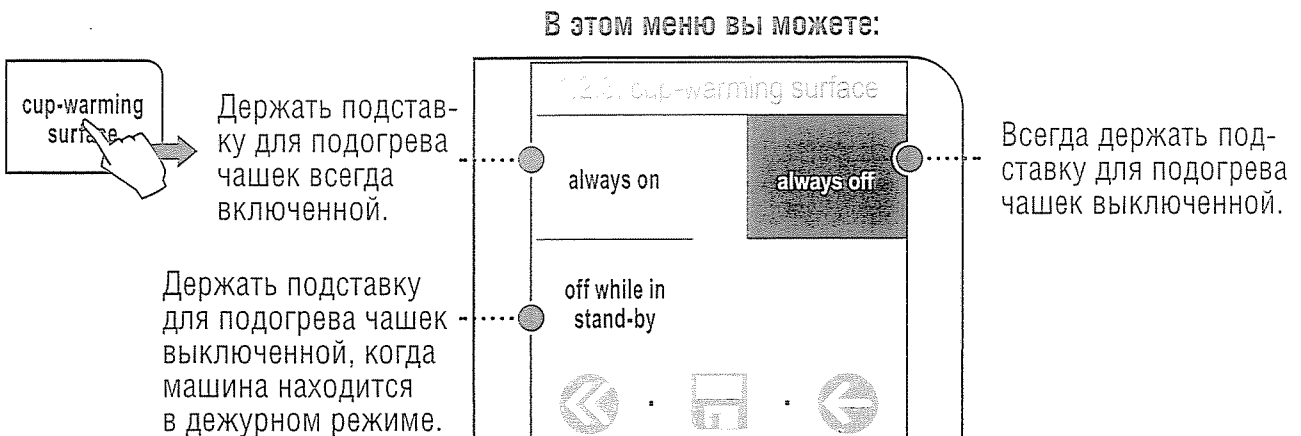

### <WATER SETTINGS (НАСТРОЙКИ СИСТЕМЫ ПОДАЧИ ВОДЫ)> «RINSE» (ОПОЛАСКИВАНИЕ)

Для промывки внутреннего контура машины и гарантии того, что при приготовлении напитков используется только свежая вода. Данная функция действует по умолчанию. Примечание: цикл ополаскивания выполняется всякий раз после включения машины, следующего за этапом разогрева. Нажмите «water settings» и «rinse».

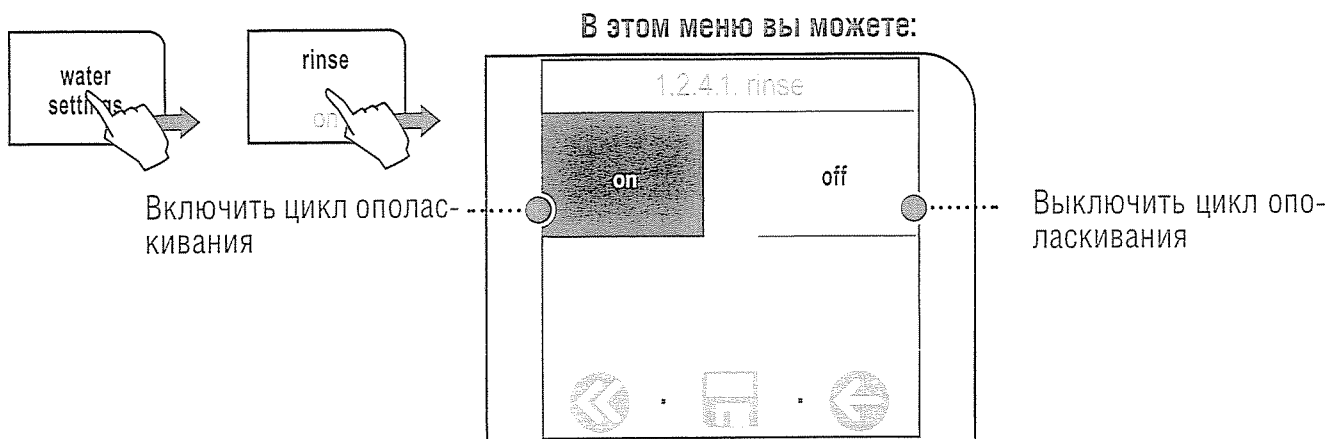

### <WATER SETTINGS> МЕНЮ «WATER FILTER» (ФИЛЬТР ДЛЯ ВОДЫ)

Для активации/деактивации напоминания о замене фильтра для воды «Aqua Prima». Машина сообщает пользователю о необходимости замены фильтра для воды «Aqua Prima». Нажмите «water settings» и «water filter».

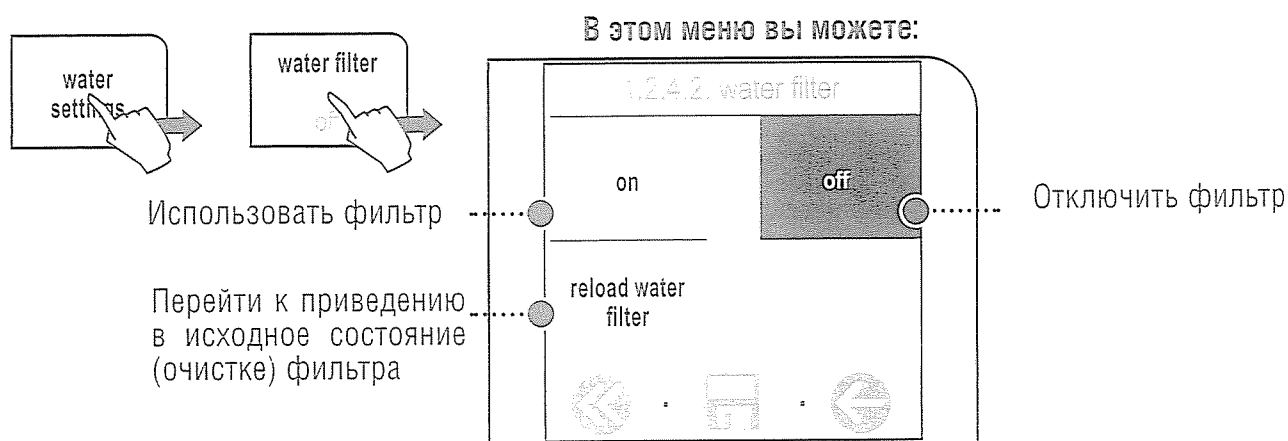

**Важно.** Данная настройка автоматически регулирует параметры, позволяющие пользователю правильно осуществлять уход за машиной.

Выбрать:

«on» (вкл.): только если фильтр для воды «Aqua Prima» установлен в контейнере для воды, как показано на стр. 8. Эта функция включается автоматически после выбора функции «reload water filter» (перезагрузка фильтра).

«off» (выкл.): при отсутствии в контейнере для воды фильтра для воды «Aqua Prima». Перезагрузить фильтр для воды: после того, как в контейнер для воды установлен новый фильтр для воды «Aqua Prima».



### <WATER SETTINGS> МЕНЮ «WATER HARDNESS» (ЖЕСТКОСТЬ ВОДЫ)

Функция «Water hardness» позволяет приспособить машину к уровню жесткости используемой воды. Таким образом, машина будет требовать очистки от накипи в надлежащее время. Жесткость устанавливается по шкале от 1 до 4. Начальная установка прибора соответствует значению 3.

Нажмите «water settings» и «water hardness».

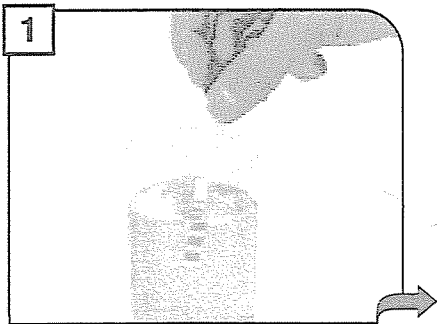

Опустите тест-полоску жесткости, поставляемую в комплекте, в воду на 1 секунду.

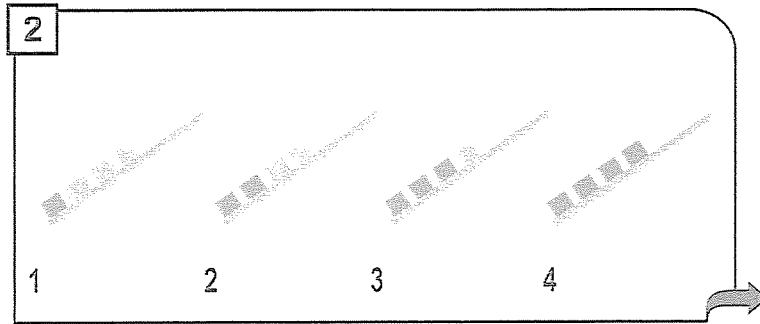

Проверьте показания.

Тест-полоска можно использовать только один раз.

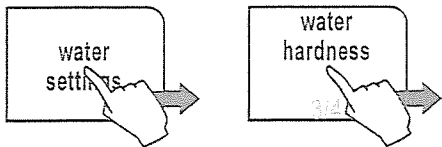

#### В ЭТОМ МЕНЮ ВЫ МОЖЕТЕ:

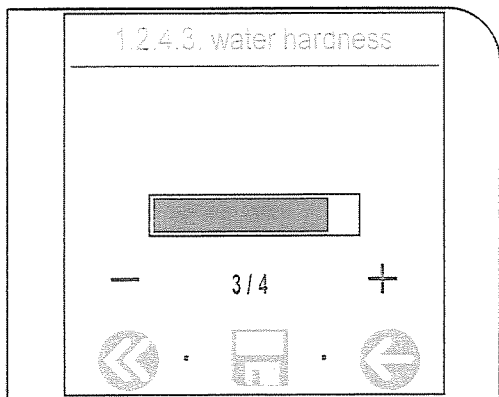

Установите полученную степень жесткости на машине, нажимая на + или -.

## НАСТРОЙКИ НАПИТКОВ

Для установки общих параметров приготовления различных видов кофе. Нажмите на главном меню «beverage settings» (настройки напитков).

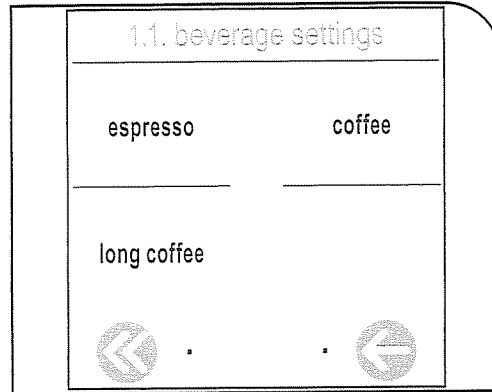

Выбирая каждый напиток можно отрегулировать:

Предварительное смачивание кофе

Количество зерен, которые необходимо размолоть (Opti-dose), или использование молотого кофе

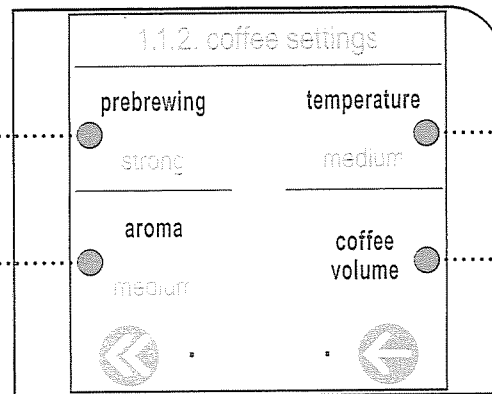

Температуру приготовления кофе

Размер порции

Под каждой настройкой указано текущее состояние.

## РЕГУЛИРОВКА ПРЕДВАРИТЕЛЬНОГО СМАЧИВАНИЯ «PREBREWING»

Установка функции предварительного смачивания: для усиления аромата и улучшения вкуса перед приготовлением кофе слегка смачивается. Нажать «prebrewing».

В этом меню вы можете выбрать:

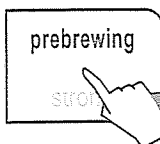

Обычное предварительное смачивание

Отключить предварительное смачивание

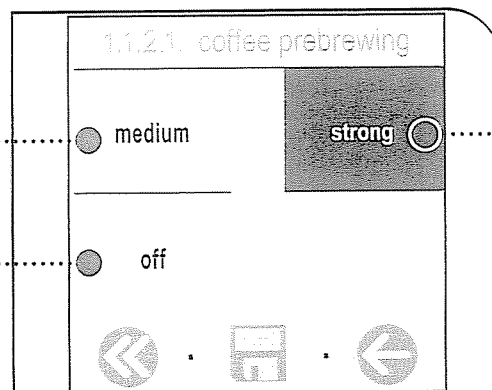

Сильное (длительное) предварительное смачивание

## РЕГУЛИРОВКА ТЕМПЕРАТУРЫ КОФЕ

Для установки температуры приготовления кофе. Нажать «temperature» (температура) и выбрать желаемую температуру.

В этом меню вы можете выбрать:

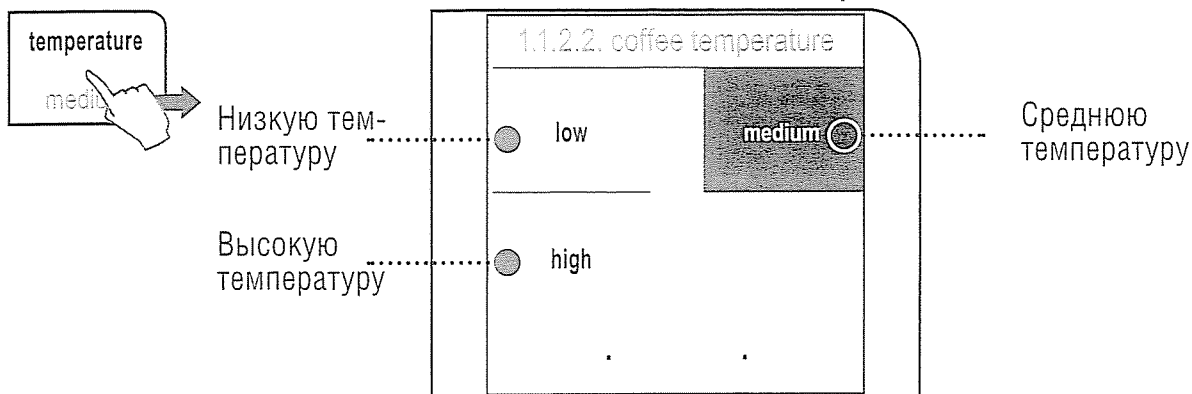

## УСТАНОВКА «OPTI-DOSE» ДЛЯ ПРИГОТОВЛЕНИЯ КОФЕ

Для установки количества перемалываемого кофе, или приготовления напитка из молотого кофе. Вы можете отрегулировать количество используемого кофе на одну порцию, или выбрать приготовление напитка из кофе с пониженным содержанием кофеина, используя функцию «pre-ground». Нажмите «coffee aroma» (крепость кофе).

В этом меню вы можете выбрать:

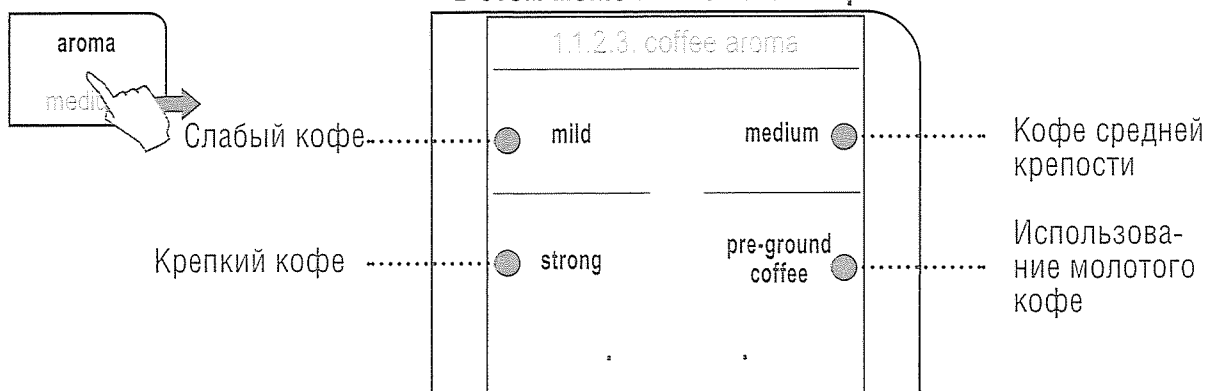

## РЕГУЛИРОВАНИЕ КОЛИЧЕСТВА ВОДЫ, НЕОБХОДИМОГО ДЛЯ ПРИГОТОВЛЕНИЯ КОФЕ

Для установки количества воды, необходимого для приготовления кофе. Нажать «coffee volume» (количество кофе).

В этом меню вы можете выбрать:

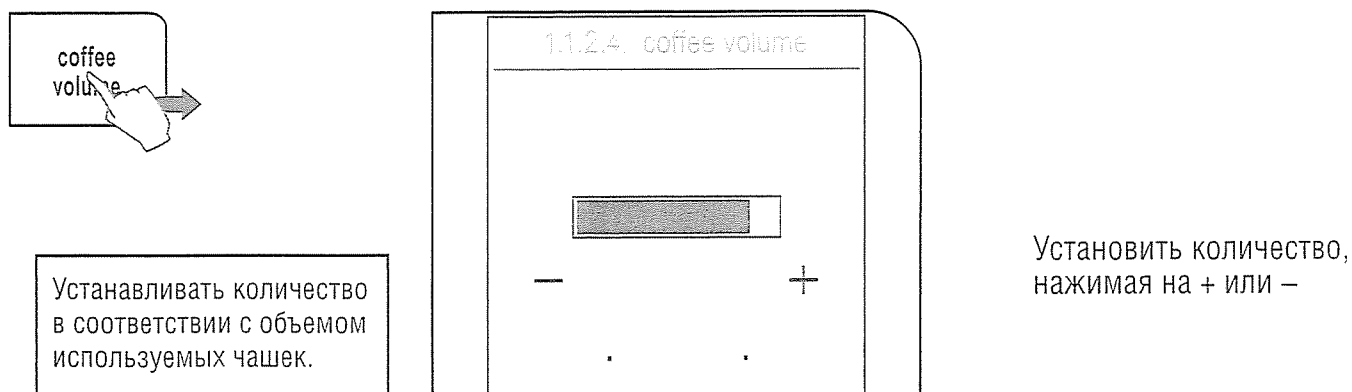

## НАСТРОЙКИ ВРЕМЕНИ/ДАТЫ

Для установки текущего времени, таймера энергосбережения и функции энергосбережения. В главном меню нажать на «time/date settings».

### В ЭТОМ МЕНЮ ВЫ МОЖЕТЕ:

Установить текущее время

Установить параметры режима энергосбережения после последней выдачи напитка

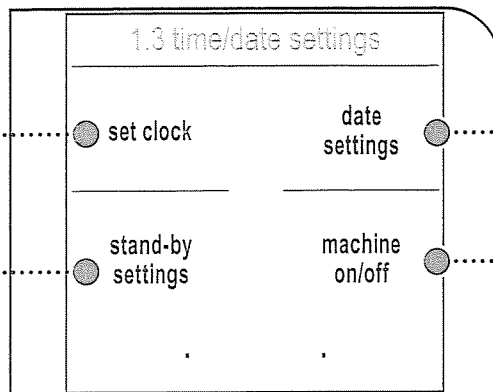

Установить дату

Установить интервалы (по отдельности могут включаться три интервала) включения и выключения машины (режим энергосбережения).

## УСТАНОВКА ВРЕМЕНИ НА ЧАСАХ

Для включения и выключения машины (режим энергосбережения) важно правильно установить время на часах. Нажать «set clock» (установка времени на часах).

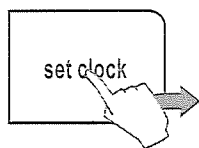

Установить текущее время

### In this menu you can:

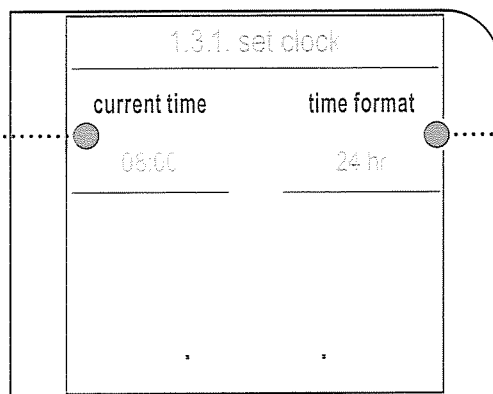

Установить режим просмотра времени (в формате 24 часов или am/pm (до полудня/после полудня)).

## ТЕКУЩЕЕ ВРЕМЯ

Для установки на машине текущего времени. Нажать на «current time».

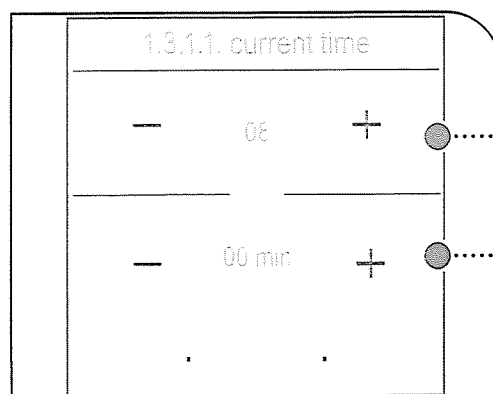
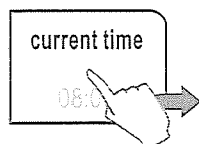

Установить час, нажимая на + или -

Установить минуты, нажимая на + или -

### ФОРМАТ ВРЕМЕНИ

Для установки формата часов. Изменение этой настройки меняет все параметры, необходимые для отображения/установки времени. Нажать на «time format» (формат времени).

В этом меню вы можете выбрать:

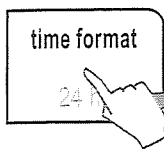

Международный формат

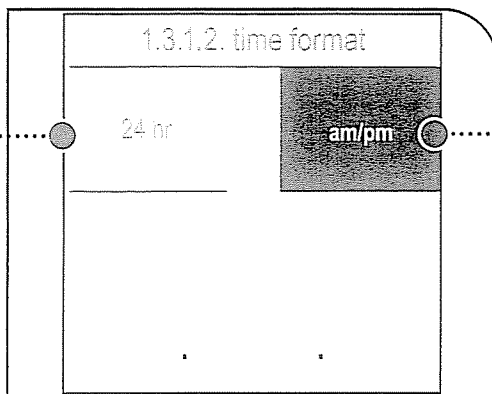

Американский формат

### УСТАНОВКА ДАТЫ

Для включения и выключения машины (режим энергосбережения) важно правильно установить дату. Нажать на «date settings» (настройка даты).

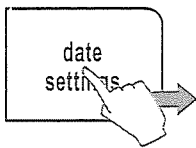

В этом меню вы можете выбрать:

Установить текущую дату

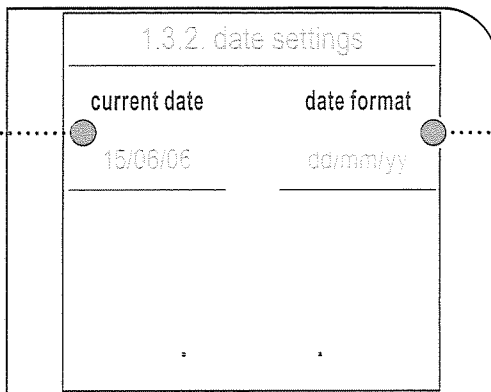

Установить формат даты

### ТЕКУЩАЯ ДАТА

Для установки на машине текущей даты. Нажать на «current date» (текущая дата).

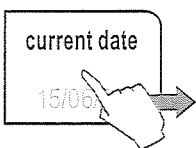

День недели устанавливается автоматически в соответствии с установленной датой.

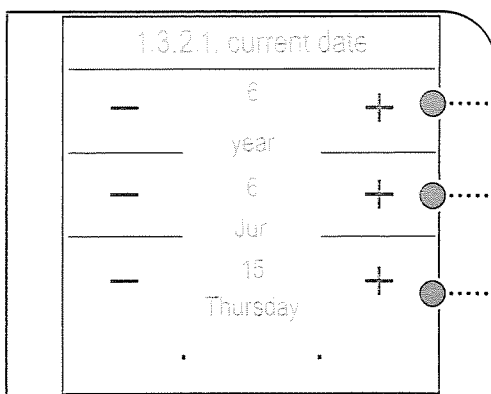

Установить год, нажимая на + или -

Установить месяц, нажимая на + или -

Установить дату, нажимая на + или -

## ФОРМАТ ДАТЫ

Для установки формата показа даты. Изменение этой настройки меняет все параметры, необходимые для отображения/установки даты. Нажать на «date format».

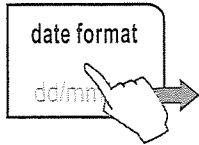

Международный формат

В этом меню вы можете выбрать:

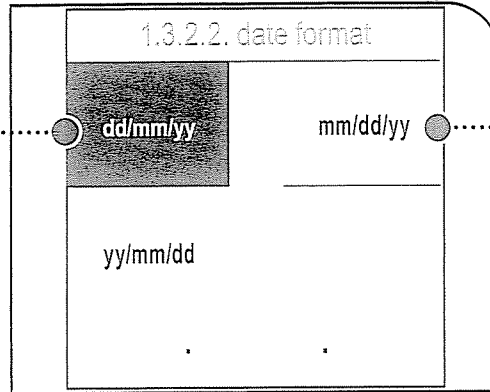

Американский формат

## НАСТРОЙКИ РЕЖИМА ЭНЕРГОСБЕРЕЖЕНИЯ

Можно установить период времени, через который машина переходит в режим энергосбережения после приготовления последней порции напитка.

Настройка по умолчанию - «after 3 hours» (через 3 часа).

Нажать «stand-by settings» (настройки режима энергосбережения).

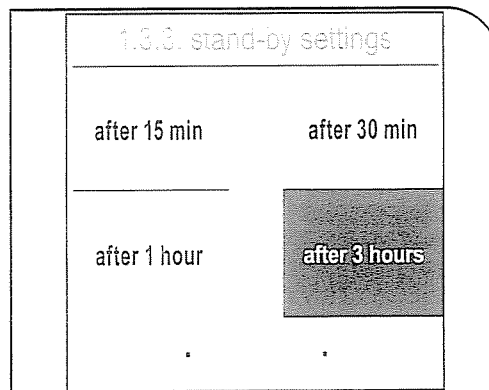
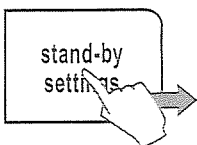

По истечении установленного периода времени машина переходит в режим энергосбережения.

Для выхода из режима энергосбережения необходимо нажать на «start». После нагревания и выполнения самопроверки машина вновь готова к использованию.

## ВКЛЮЧЕНИЕ / ВЫКЛЮЧЕНИЕ МАШИНЫ

При помощи этой функции машина включается (активный режим) и выключается (энергосбережение) в нужное время. Машина выполняет эту функцию только при ее включении при помощи кнопки «сеть».

Нажать на «machine on/off» (машина включена/выключена)

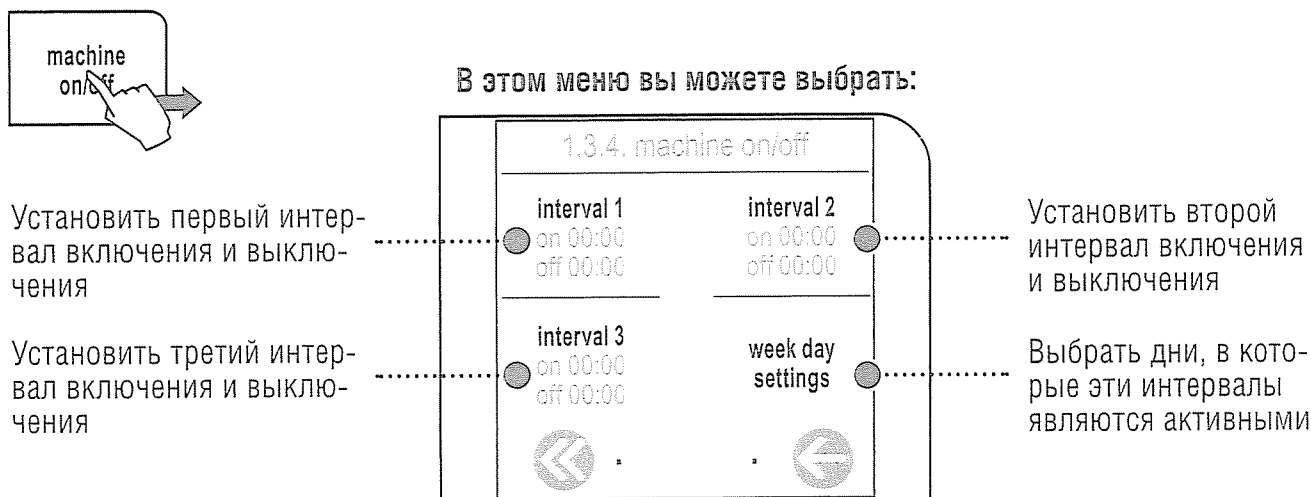

Для правильной установки параметров необходимо:

- установить отдельные интервалы включения и выключения машины;
- выбрать дни, в которые эти интервалы будут активными.

Не рекомендуется, чтобы интервалы включения машины перекрывали друг друга.

## УСТАНОВКА ИНТЕРВАЛА ВКЛЮЧЕНИЯ МАШИНЫ

Для установки интервала включения машины необходимо нажать клавишу того интервала, который вы желаете установить. Например, нажать на «interval 1» (интервал 1).

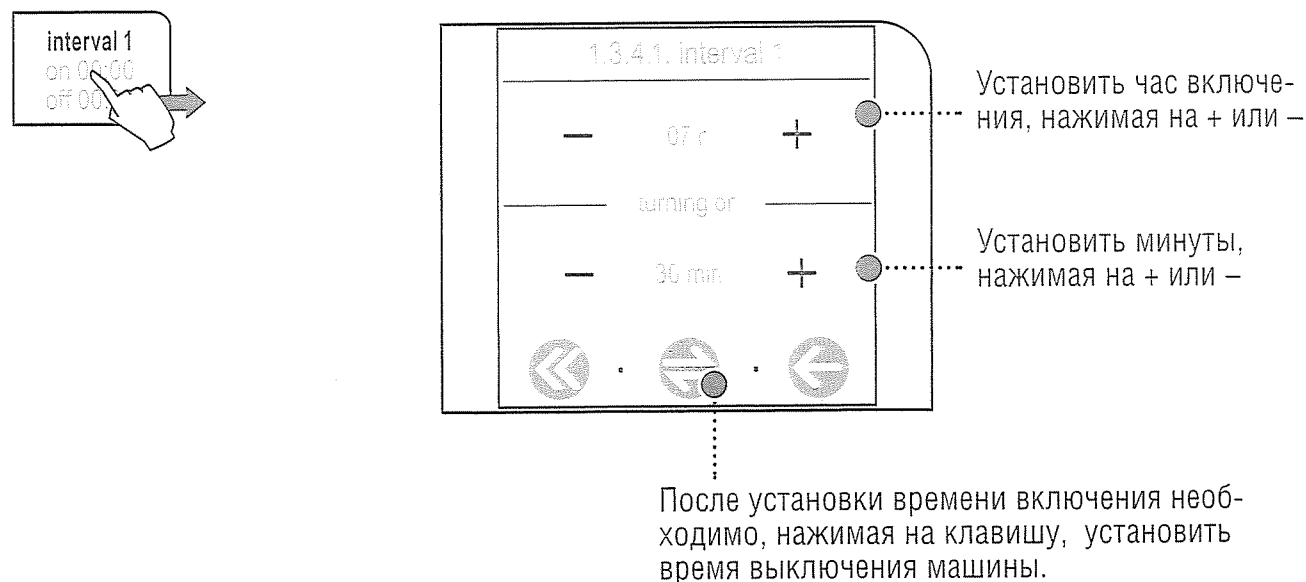



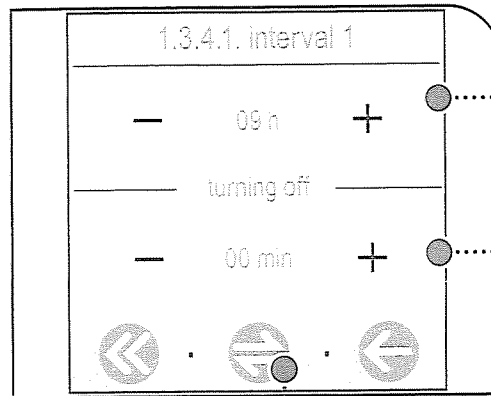

Установить час выключения, нажимая на + или –

Установить минуты, нажимая на + или –

Нажимая на клавишу, вернуться ко времени включения.

Примечание: для сохранения настроек нажмите:



## ВЫБЕРИТЕ ИНТЕРВАЛЫ ВКЛЮЧЕНИЯ ДЛЯ КАЖДОГО ДНЯ

Прокрутите дни недели, выбрав для каждого дня интервалы, которые хотите активировать.



Действующий интервал для выбранного дня

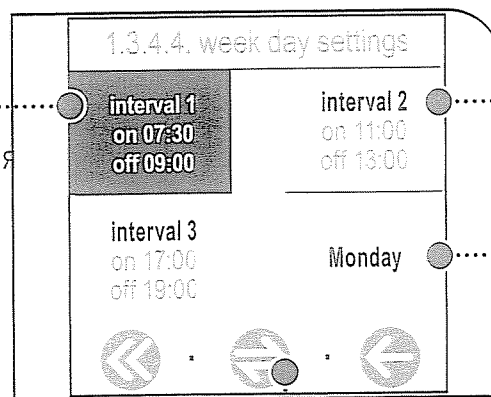

НЕДЕЙСТВУЮЩИЙ интервал для выбранного дня

На дисплее появляется выбранный день недели

Для выбора дня недели

Примечание: для сохранения настроек нажмите:



## НАСТРОЙКИ ОБСЛУЖИВАНИЯ

Для очистки /обслуживания внутреннего контура машины. На главном меню нажмите на «maintenance settings» (настройки обслуживания).

В этом меню вы можете:

Вывести на экран дисплея счетчик напитков, приготовленных машиной

Выполнять операцию очистки от накипи (машина показывает, сколько литров жидкости может быть выдано прежде чем потребуетя очистка от накипи)

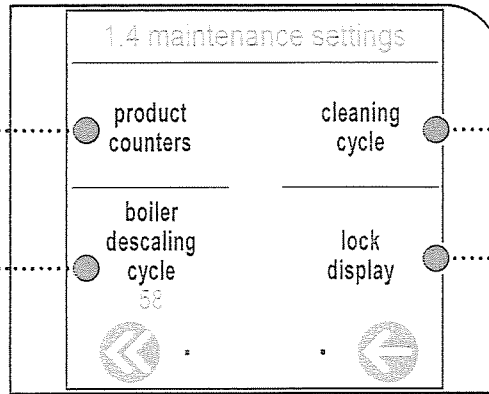

Выполнять операцию по очистке устройства приготовления

Временно блокировать сенсорный экран (например, для очистки дисплея)

## МЕНЮ <PRODUCT COUNT.( СЧЕТЧИК НАПИТКОВ)> «TOTAL COUNT.(ВСЕГО)»

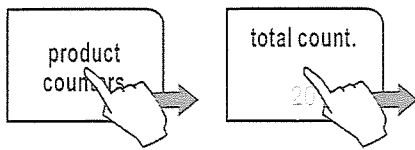

Вывести на экране количество приготовленных порций эспрессо

Вывести на экране количество приготовленных порций кофейных напитков

В этом меню вы можете:

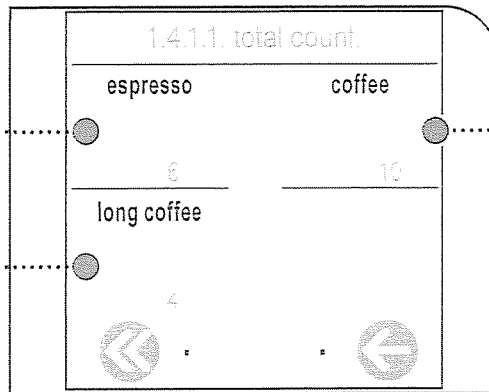

Вывести на экране количество приготовленных порций кофе

## МЕНЮ <PRODUCT COUNT.> «PARTIAL COUNT.» (ЧАСТИЧНЫЙ ПОДСЧЕТ)

Эта функция показывает, сколько порций каждого вида кофе было приготовлено за период, прошедший с момента последнего сброса счетчика. Нажать на «product counters» и «partial count.»

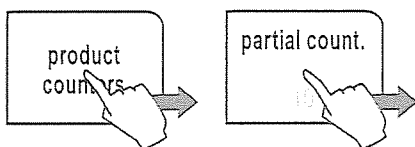

Вывести на экране количество приготовленных порций эспрессо

Вывести на экране количество приготовленных порций кофейных напитков

В этом меню вы можете:

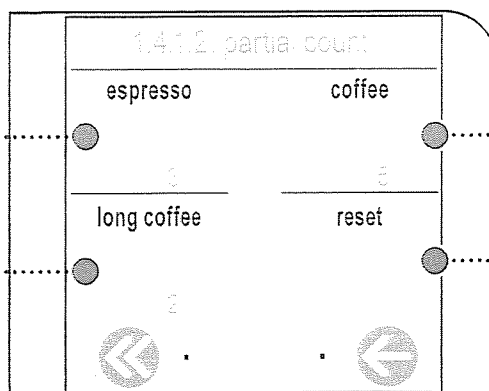

Вывести на экране количество приготовленных порций кофе

Сбросить все значения частичного подсчета

## МЕНЮ «CLEANING CYCLE» (ЦИКЛ ОЧИСТКИ)

Для очистки внутреннего контура машины, задействованного при приготовлении кофе. Для очистки устройства приготовления достаточно просто промыть водой, как описано на стр. 38. В такой процедуре очистке заключается обслуживание устройства приготовления. Мы рекомендуем использовать таблетки фирмы «Saeco», которые вы можете приобрести отдельно в специализированных магазинах.

Примечание: перед выполнением этой функции убедитесь, что:

1. под трубкой помещена достаточно большая емкость;
2. в отделение для молотого кофе помещена специальная таблетка для промывки устройства приготовления;
3. контейнер для воды наполнен водой.

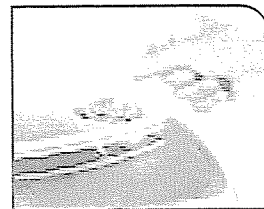

**ЦИКЛ ОЧИСТКИ НЕЛЬЗЯ ПРЕРЫВАТЬ.  
ОН ДОЛЖЕН ПРОВОДИТЬСЯ В ПРИСУТСТВИИ ЧЕЛОВЕКА.**

Нажать «cleaning cycle»

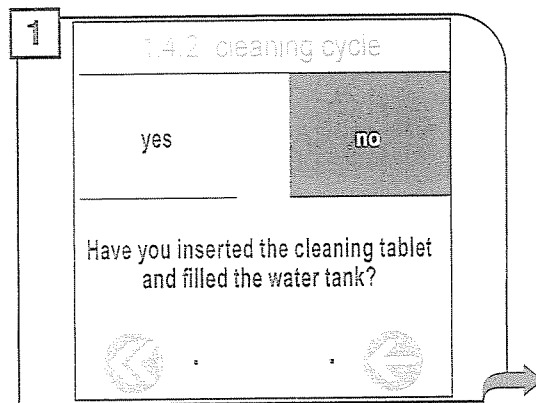
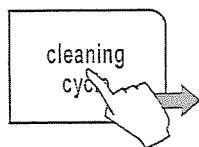

Убедитесь, что таблетка правильно установлена. Нажмите «yes».

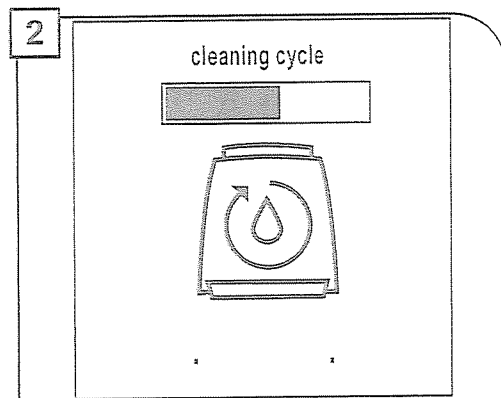

Дождитесь завершения цикла очистки (приблизительно, 4 минуты). Машина вернется к главному меню.

## МЕНЮ «BOILER DESCALING CYCLE» (ЦИКЛ ОЧИСТКИ БОЙЛЕРА ОТ НАКИПИ)

Для автоматической очистки от накипи.

Очистку от накипи необходимо производить каждые 3-4 месяца, или когда на этого требует машина. Машина должна быть включена, и она автоматически будет распределять средство для очистки от накипи.

**ДАННАЯ ОПЕРАЦИЯ ДОЛЖНА ПРОВОДИТЬСЯ В ПРИСУТСТВИИ ЧЕЛОВЕКА.  
ОСТОРОЖНО! НИКОГДА НЕ ИСПОЛЬЗУЙТЕ УКСУС ДЛЯ ОЧИСТКИ ОТ НАКИПИ.**

Рекомендуется использовать средство для очистки от накипи фирмы «Saeco»; однако, можно использовать любой нетоксичный и/или безвредный продукт для снятия накипи в кофемашинах, продающийся в розничной сети. Использованный раствор утилизируется в соответствии с рекомендациями изготовителя и/или правилами, действующими в данной стране.

**Примечание: перед проведением очистки от накипи убедитесь, что:**

1. под трубкой помещена достаточно большая емкость;
2. ИЗВЛЕЧЕН ФИЛЬТР ДЛЯ ВОДЫ «AQUA PRIMA».

Нажмите на «boiler descaling cycle» (режим очистки бойлера от накипи)

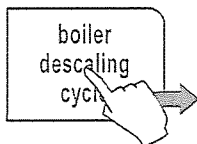

Очистка от накипи производится при контролируемой температуре. Если машина находится в холодном состоянии, следует дождаться, пока она разогреется и достигнет нужной температуры; в противном случае, следует остудить бойлер, а именно:

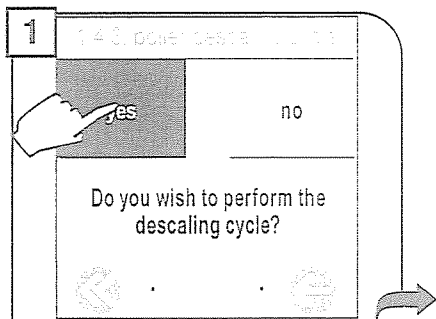

Нажмите на «yes», чтобы начать операцию.

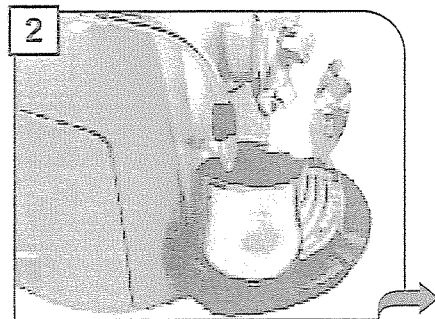

Под трубку для горячей воды поместите достаточной емкий контейнер.

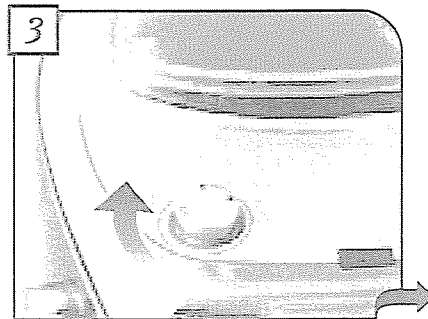

Установите ручку в положение .

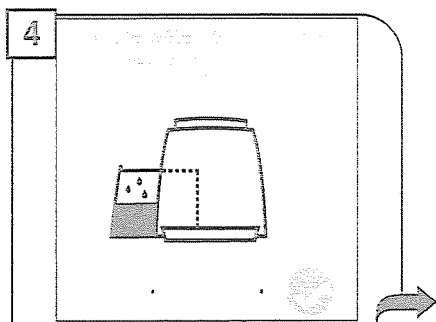

Появляющееся сообщение говорит о том, что нагреватель достиг нужной температуры.

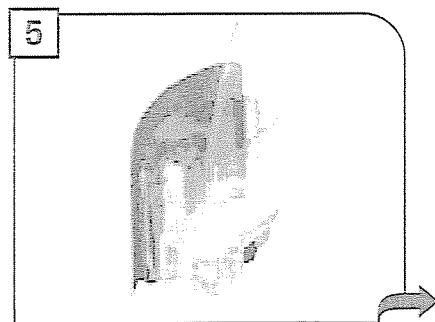

Влейте раствор для удаления накипи в контейнер и заполните его водой. Поместите контейнер в машину.

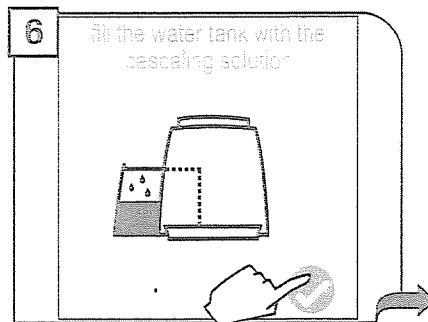

Включите машину, нажав на кнопку .

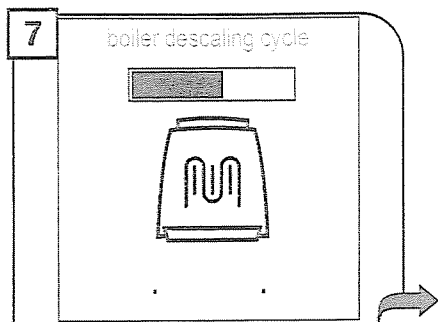

Машина начинает выдавать раствор с средством для очистки от накипи через трубку подачи горячей воды. Для более эффективного действия средства для очистки от накипи выпуск раствора происходит через заданные интервалы времени.

Установите контейнер со свежей питьевой водой.

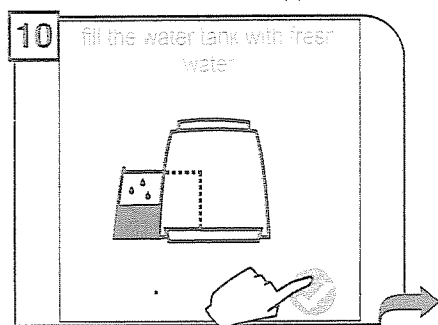

Нажав кнопку, промойте внутренний контур машины.

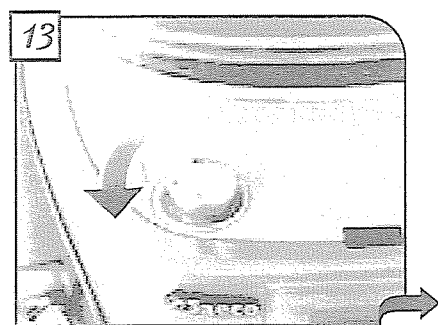

Поверните ручку, установив ее в положение (0).

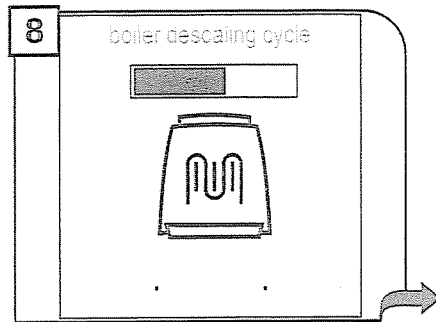

Интервалы указываются на дисплее, чтобы обеспечить возможность проверять ход процесса удаления накипи.

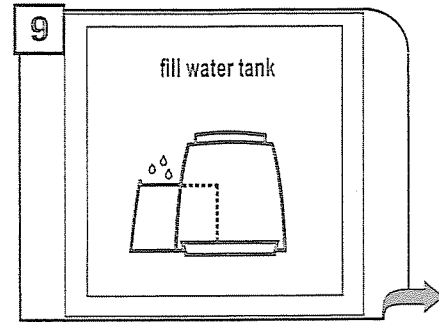

Снимите контейнер для воды, ополосните его свежей питьевой водой для удаления остатков раствора, а затем вновь заполните свежей питьевой водой.

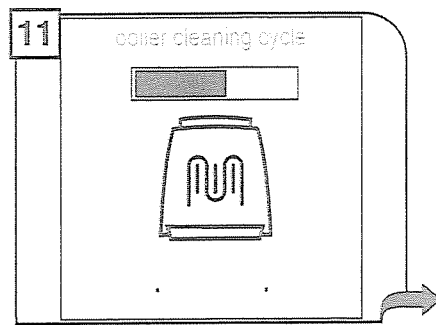

Аппарат выполнит цикл ополаскивания. В процессе ополаскивания может потребоваться долить воду в контейнер.

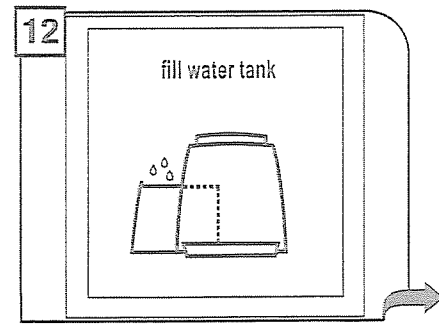

После окончания цикла ополаскивания на экране появится следующее. Снимите контейнер, вновь установите фильтр для воды «Acqua Prima» (по желанию), и наполните контейнер свежей питьевой водой.

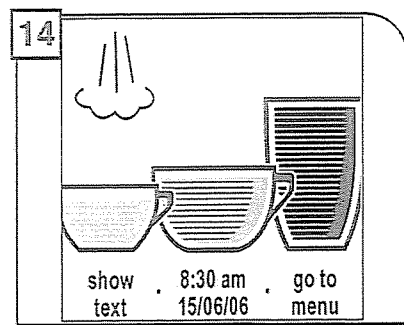

Для приготовления напитков после окончания очистки от накипи вернитесь к главному меню.

## МЕНЮ «LOCK DISPLAY» (БЛОКИРОВКА ДИСПЛЕЯ)

Для очистки дисплея. Сенсорный дисплей можно очищать при помощи влажной ткани или соответствующих моющих средств, предназначенных для очистки дисплеев.

Не допускается применение растворителей, спирта, жестких детергентов и/или острых предметов, способных повредить дисплей.

Нажмите «lock display».

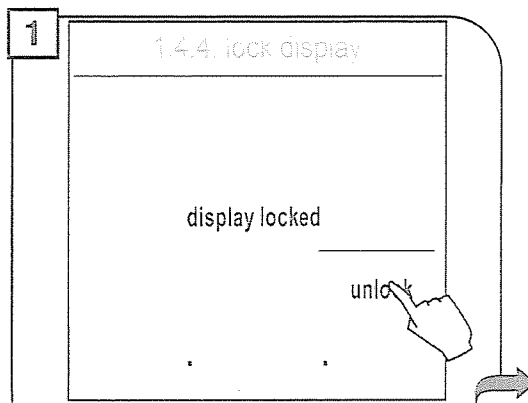
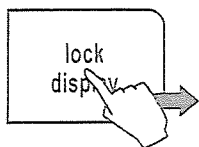

Для возобновления работы дисплея нажмите «unlock» в нижнем правом углу, а затем (в течение двух секунд) «unlock» в верхнем левом углу (это сообщение появляется только после нажатия предыдущей кнопки).

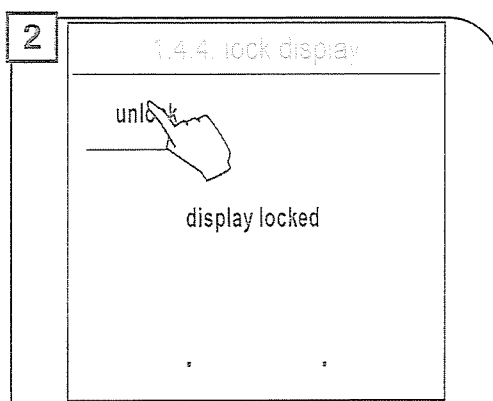

## СПЕЦИАЛЬНЫЕ ФУНКЦИИ

Это меню позволяет использовать специальные функции, которыми обладает машина. Нажмите в главном меню кнопку «special settings» (специальные настройки).

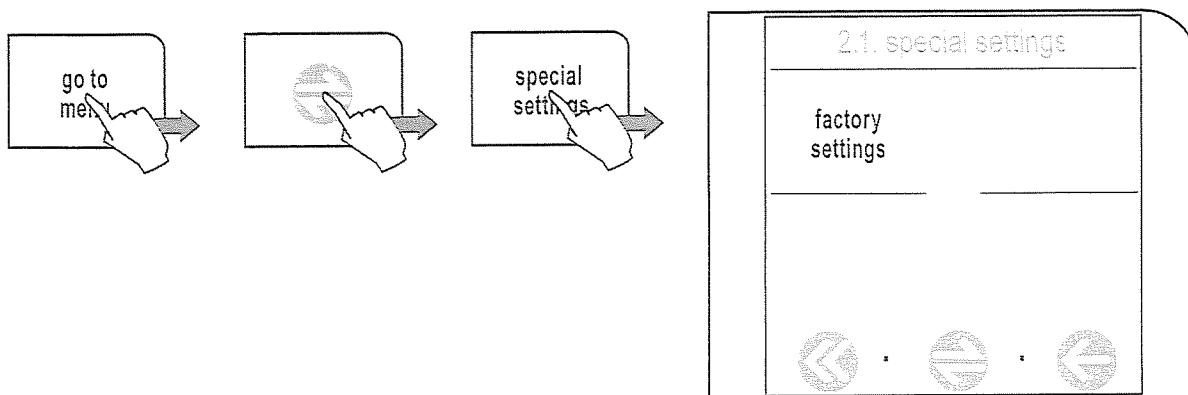

## ЗАВОДСКИЕ НАСТРОЙКИ

В этом меню содержится функция возобновления заводских настроек. Нажмите «factory settings».

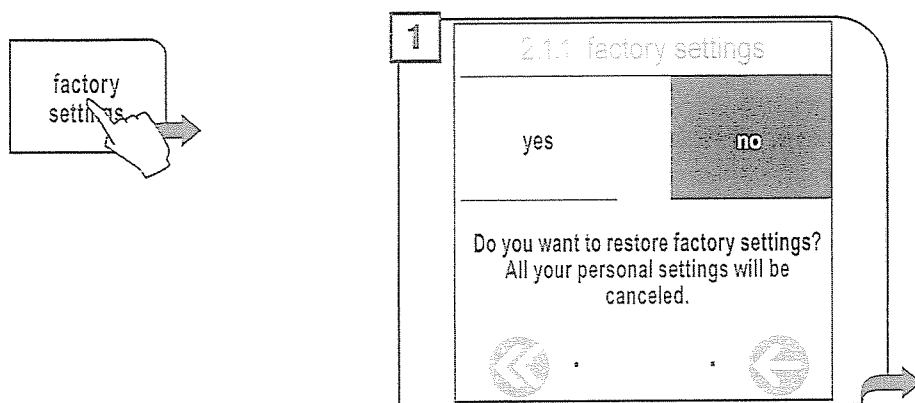

Выбор «yes», требуется подтвердить обратными кнопками.

**ВСЕ ПЕРСОНАЛЬНЫЕ НАСТРОЙКИ БУДУТ БЕЗВОЗВРАТНО УТРАЧЕНЫ. ПОСЛЕ ВОССТАНОВЛЕНИЯ ЗАВОДСКИХ НАСТРОЕК НЕОБХОДИМО, ЕСЛИ ВЫ ПОЖЕЛАЕТЕ, ПЕРЕПРОГРАММИРОВАТЬ ВСЕ ФУНКЦИИ МАШИНЫ.**

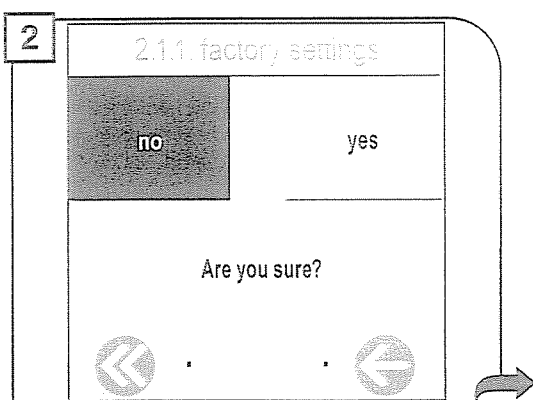

При выборе «yes» настройки восстанавливаются.

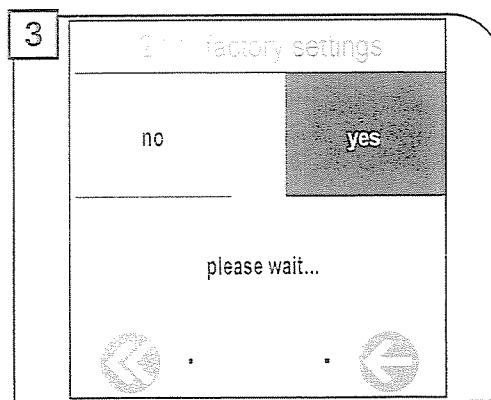

Восстанавливаются все параметры.



## ОБЩАЯ ОЧИСТКА МАШИНЫ

**ОСТОРОЖНО! Никогда не допускайте погружения машины в воду.**

При удалении использованной кофейной гущи из выключенной машины, или если на дисплее не появляется соответствующая информация, не возобновляется отсчет количества использованного кофе, выгруженного в контейнер. Поэтому машина может показывать сообщение «empty coffee grounds drawer» (контейнер для использованного кофе пуст) даже и после приготовления нескольких порций кофе.

Процесс очистки, описанный ниже. Необходимо выполнять еженедельно.

Примечание: если в течение нескольких дней в контейнере остается вода, не используйте ее.

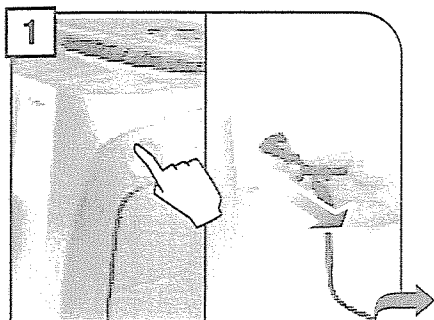

1 Выключите машину и выньте вилку из розетки.

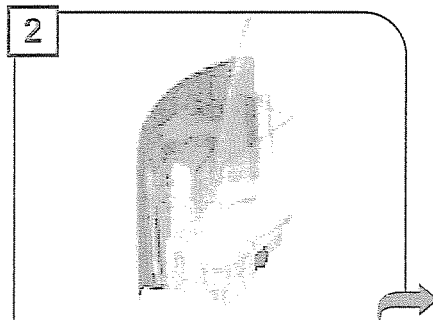

2 Очистите емкость и крышку.

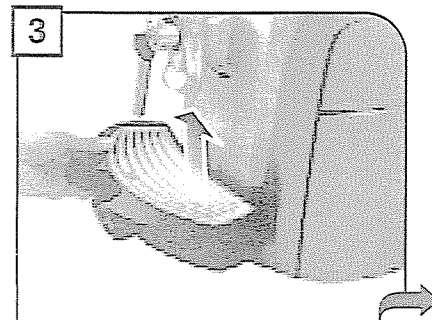

3 Снимите подставку для капель, очистите и ополосните ее.

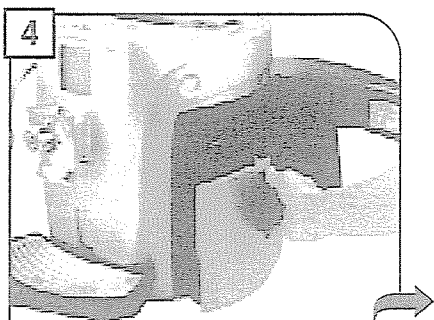

4 Снимите контейнер для использованного кофе.

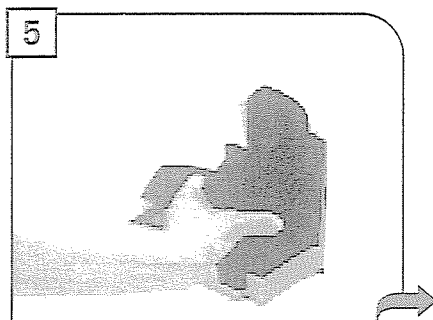

5 Очистите его.

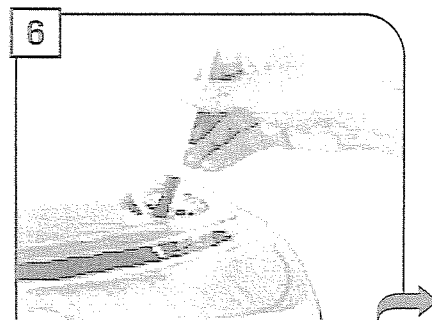

6 Пользуясь щеткой, очистите отделение для засыпки молотого кофе.

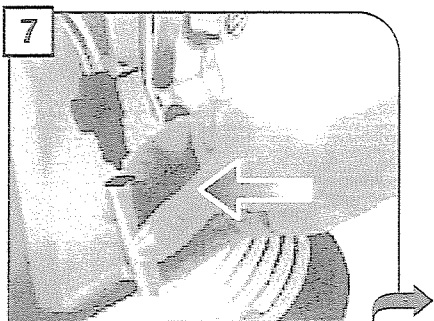

7 Снимите наружную втулку паровой трубки; затем установите ее на место.

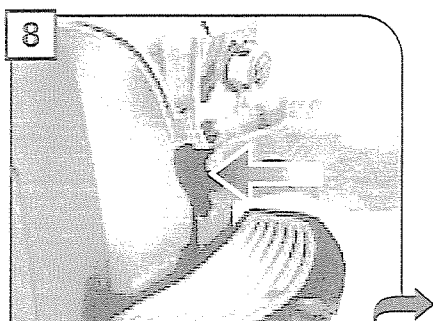

8 Снимите и вымойте держатель паровой трубки; затем установите его на место.

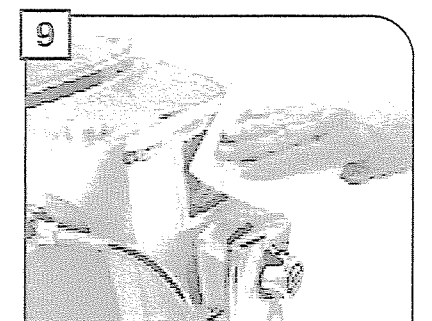

9 При помощи сухой ткани очистите дисплей.

## ОЧИСТКА УСТРОЙСТВА ПРИГОТОВЛЕНИЯ

Устройство приготовления требует очистки не реже одного раза в неделю.

Устройство приготовления следует мыть теплой водой.

**ОСТОРОЖНО!** Не допускается мытье устройства приготовления моющими средствами, которые могут оказать воздействие на правильное функционирование машины. Не мыть в посудомоечной машине.

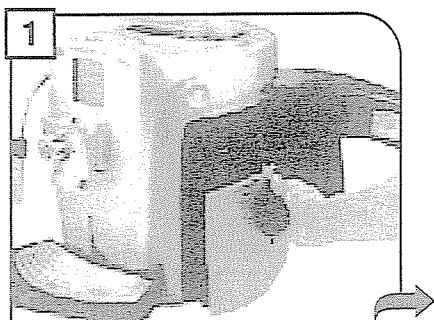

1 Откройте сервисную дверцу для обслуживания и вытащите контейнер для использованного кофе.

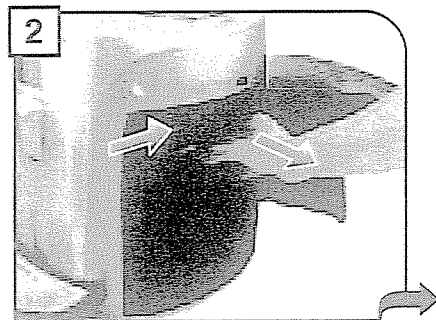

2 Для снятия устройства приготовления нажать кнопку «PUSH».

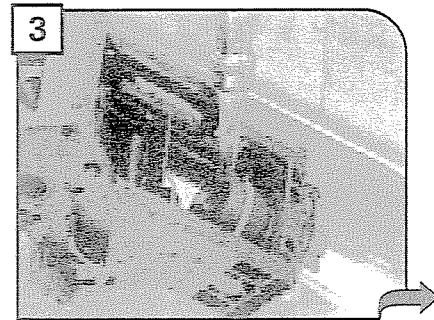

3 Промыть и высушить устройство приготовления.

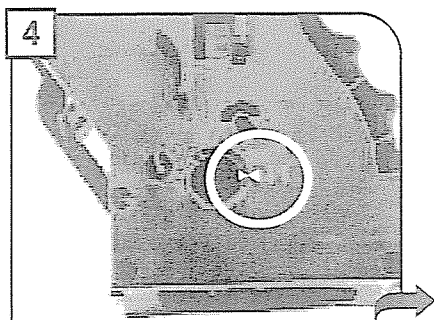

4 Убедитесь, что устройство приготовления находится в нейтральном положении; для этого необходимо совпадение по двум меткам.

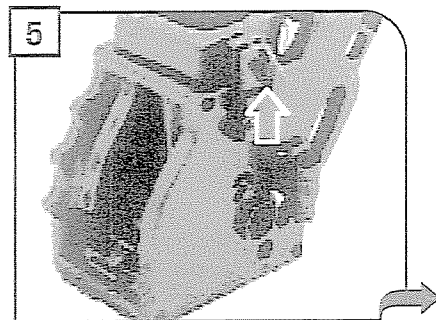

5 Убедитесь, что все элементы находятся в правильном положении. Крюк должен находиться в нужном положении; для проверки положения необходимо нажать на кнопку «PUSH».

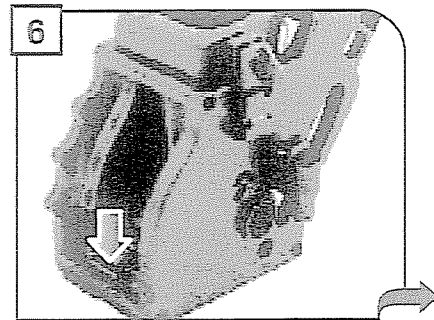

6 Рычажок на задней части устройства приготовления должен соприкасаться с основанием устройства приготовления.

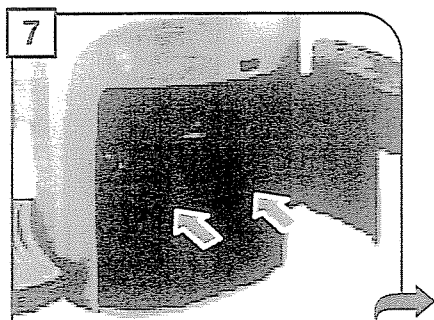

7 Установите устройство приготовления на место. НЕ НАЖИМАЙТЕ КНОПКУ «PUSH».

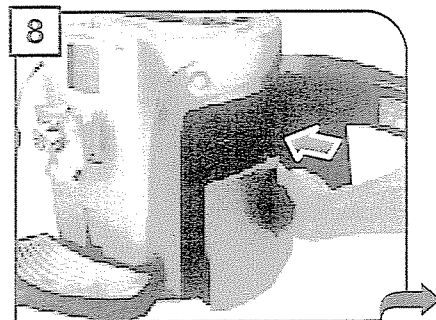

8 Установите контейнер для использованного кофе.

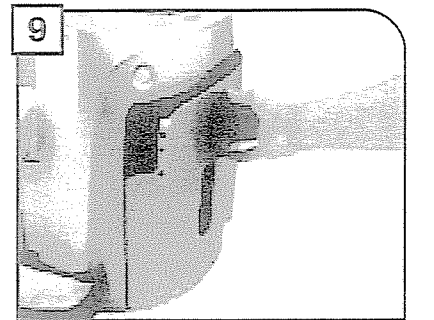

9 Закройте сервисную дверцу.

ПОЯВЛЯЮЩЕЕСЯ СООБЩЕНИЕ  
ПОДСКАЗКИ

## УСТРАНЕНИЕ СООБЩЕНИЯ

close coffee bean lid	Для того, чтобы приготовить напиток необходимо закрыть крышку загрузочного контейнера для кофе.
add coffee beans	Засыпать зерна в загрузочный контейнер.
insert brew group	Установить на место устройство приготовления (стр. 38).
insert coffee grounds drawer	Вставить контейнер для использованного кофе.
empty coffee grounds drawer	Вынуть контейнер для использованного кофе и очистить его. <b>Примечание:</b> контейнер для использованного кофе должен очищаться только по требованию машины и когда она находится во включенном состоянии. Если контейнер очищается при выключенном состоянии машины, эта операция не будет ею зафиксирована.
door open	Для того, чтобы машина работала, необходимо закрыть сервисную дверцу.
fill water tank	Снять контейнер для воды и наполнить его свежей питьевой водой.
empty drip tray	Открыть боковую дверцу и опорожнить емкость для капель, расположенную под группой приготовления.
change water filter	Фильтр для воды «Aqua Prima» требует замены в следующих случаях: 1. после обработки 60 литров воды; 2. если с момента его установки прошло 90 дней; 3. прошло 20 дней и машиной не пользовались. <b>Примечание:</b> это сообщение появляется только, если в функции фильтра для воды было выбрано «inserted» (установлен) (см. стр. 22).
carafe removed	Кнопка пара установлена в положение  и либо устройство «Milk Island» не было установлено, либо стеклянный кувшин установлен неправильно. Установить устройство «Milk Island» или правильно установить стеклянный кувшин. Или же, повернуть ручку до исходного положения (●).
milk island removed	
descale	Удалить накипь с внутренних поверхностей машины.
energy saving	Для выхода из режима энергосбережения нажмите «start».
Stand-by	

## ТЕХНИЧЕСКИЕ ДАННЫЕ

Номинальное напряжение	См. ярлык на аппарате
Потребляемая мощность	См. ярлык на аппарате
Питание	См. ярлык на аппарате
Материал корпуса	ABS - термопласт
Габариты (длина x высота x ширина)	320x370x400 мм
Масса	9 кг
Длина эл.провода	1200 мм
Панель управления	Фронтальная («TOUCH-SCREEN»)
Контейнер для воды	1,7 литров / Съёмный
Давление помпы (бар)	15
Бойлер	Нержавеющая сталь
Емкость контейнера для кофейных зерен	250 г / кофе-зерна
Количество кофе на порцию	7 – 10,5 г
Емкость контейнера для использованного кофе	14
Защитные устройства	Предохранительный клапан бойлера – двойное предохранительное термореле.

В результате совершенствования технологии возможны конструктивные или производственные изменения. Машина соответствует требованиям директивы Европейского Союза 89/336/ ЕЭС (Указ итальянского законодательства 476 от 04/12/92 г.) в отношении электромагнитной совместимости.

**SOS**

**В ЭКСТРЕННЫХ СЛУЧАЯХ  
НЕМЕДЛЕННО ВЫДЕРНИТЕ ВИЛКУ ИЗ РОЗЕТКИ.**

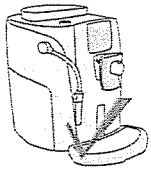
**ПРИБОР РЕКОМЕНДУЕТСЯ ИСПОЛЬЗОВАТЬ ИСКЛЮЧИТЕЛЬНО**

- В помещении.
- Для приготовления кофе, подогрева воды и вспенивания молока.
- Для бытового пользования.
- Взрослыми, находящимися в нормальном психофизическом состоянии.

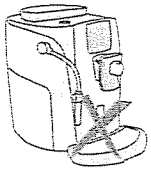
**МЕРЫ ПРЕДОСТОРОЖНОСТИ ПРИ ПОЛЬЗОВАНИИ МАШИНОЙ**

- В целях безопасности использовать прибор исключительно по назначению.
- Не применять другие вещества помимо тех, что перечислены в инструкции.
- При заполнении любой емкости другие емкости, расположенные вблизи, должны быть закрыты.
- Наполнять контейнер для воды только свежей питьевой водой: горячая вода и/или другие жидкости могут повредить машину.
- Не использовать газированную воду.
- Не допускать попадания пальцев и других предметов и материалов, за исключением кофейных зерен, в кофемолку.
- Перед выполнением каких-либо действий с кофемолкой необходимо выключить главный выключатель и вынуть вилку из розетки.
- Не класть в контейнере для молотого кофе кофейные зерна или растворимый кофе.
- Все манипуляции на жидкокристаллическом экране выполняются только при помощи пальцев.

**ПОДКЛЮЧЕНИЕ К СЕТИ**

Подключение к сети должно выполняться в соответствии с нормами безопасности, действующими в стране, где используется машина.

Машина должна подключаться к розетке, которая:

- совместима с типом вилки, поставляемой с машиной;
- соответствует номинальной мощности, указанной на табличке с паспортными данными машины.
- быть надёжно заземлённой.

Сетевой шнур не должен:

- соприкасаться с жидкостями: опасность поражения электрическим током и/или пожара;
- быть деформированным или соприкасаться с острыми поверхностями;
- использоваться для перемещения машины;
- использоваться в случае его повреждения;
- нельзя дотрагиваться до шнура влажными или мокрыми руками;
- быть смотанным в кольцо, когда машина работает.
- носить следов постороннего вмешательства (быть поврежденным).

**УСТАНОВКА**

- Выбрать твердую, стационарную плоскую поверхность (с наклоном не более 2°).
- Не устанавливать машину в зоне возможного разбрызгивания воды.
- Оптимальная рабочая температура: 10°C - 40°C / 50-104 градусов по Фаренгейту.
- Максимальная влажность: 90%.
- Аппарат должна устанавливаться в достаточно освещенном, гигиеничном месте, поблизости от электрической розетки.
- Не устанавливать на нагреваемых поверхностях!
- Устанавливать не ближе 10 см / 4 дюймов от стен и варочных поверхностей.
- Не использовать в местах, где температура может опускаться до 0°C / 32 градусов по Фаренгейту и/или ниже. Если машины подвергалась воздействию таких температур, необходимо сообщить об этом в ближайший сервисный центр, специалисты которого проведут необходимую проверку.
- Не использовать машину вблизи воспламеняющихся и/или взрывчатых веществ.
- Нельзя использовать машину во взрывоопасной среде, в среде, насыщенной летучими веществами, или в среде с высоким содержанием пыли или масляных веществ, распыленных в воздухе.
- Не устанавливать машину на других приборах.

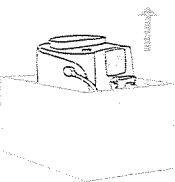

**ОПАСНОСТЬ**

- Машина не должна использоваться детьми или лицами, не знакомыми с ее эксплуатацией.
- Машина представляет опасность для детей. Оставляя машину без присмотра, необходимо вытаскивать шнур из розетки.
- Хранить упаковку от машины в недоступном для детей месте.
- Никогда не направляйте струю горячей воды и/или пара на себя или на других людей. Опасность ожога.
- Не вставляйте посторонние предметы в отверстия машины. (Опасно! Электрический ток!).
- Не вытаскивайте вилку, дергая за шнур или касаясь его мокрыми руками.
- Осторожно! Опасность возможного ожога при контакте с горячей водой, паром и трубкой горячей воды.

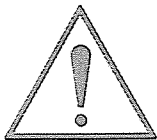
**НЕИСПРАВНОСТИ**

- Не используйте машину в случае явной или подозреваемой неисправности, например, если вы уронили её.
- Все ремонтные работы должны выполняться специалистами авторизованного сервисного центра.
- Не используйте машину с дефектным шнуром питания. Изготовитель или сервисный центр должны заменить шнур в случае его повреждения. (Осторожно! Электрический ток!).
- Необходимо выключить машину перед открытием сервисного люка. Опасность получения ожога!

**ОЧИСТКА / УДАЛЕНИЕ НАКИПИ**

- Для очистки молочного и кофейного контуров следует применять только рекомендованные моющие средства, поставляемые в комплекте с машиной. Не следует использовать эти моющие средства в других целях.
- Перед очисткой машины необходимо ОТКЛЮЧИТЬ главный выключатель («OFF») (0), вытащить вилку из розетки и охладить машину.
- Не допускать контакта машины с водяными брызгами, или погружения его в воду.
- Не сушить детали машины в духовках или микроволновых печах.
- Необходимо очищать и мыть машину и ее узлы в случаях, когда машины не использовалась в течение определенного периода времени.

**ЗАПАСНЫЕ ЧАСТИ**

В целях безопасности следует использовать только оригинальные запчасти и ПРИНАДЛЕЖНОСТИ.

**УТИЛИЗАЦИЯ ОТХОДОВ**

- Упаковочные материалы могут использоваться повторно.
- Машину: отключить от сети и отрезать сетевой шнур.
- Доставить машину и сетевой шнур в сервисный центр или на муниципальное предприятие по удалению отходов.



Данный продукт соответствует требованиям директивы Европейского Союза 2002/96/ЕС. Символ, указанный на продукте или на упаковке, означает, что этот продукт не может считаться бытовыми отходами. Он должен передаваться на соответствующий пункт сбора для последующей переработки электрического и электронного оборудования.

Обеспечив правильную утилизацию данного продукта, вы поможете предотвратить возможные негативные последствия для окружающей среды и здоровья человека, которые могла бы вызвать неправильная утилизация данного продукта. Для получения более подробной информации, касающейся утилизации данного продукта вы можете обращаться в местные муниципальные органы, в службу удаления бытовых отходов или в торговую точку, в которой вы приобрели данный товар.

**ПОЖАРБЕЗОПАСНОСТЬ**

В случае пожара использовать огнетушители с двуокисью углерода (CO<sub>2</sub>). Не использовать жидкостные или порошковые огнетушители.



119270, Москва, Лужнецкая набережная, д. 2/4, корп. 23

Тел.: (495) 730-65-50

Факс: (495) 730-65-51

[www.saeco.ru](http://www.saeco.ru)

Авторизованный сервисный центр кофемашин

127018, ул. 1-я Ямская, д. 8

Тел.: (495) 730-65-48, 689-51-56, 689-35-98,

E-mail: [service@saeco.ru](mailto:service@saeco.ru)