



**DVD-ПЛЕЕРЫ  
DV1 12SI, DV1 13SI, DV123SI**

**Руководство  
по эксплуатации**

**ПРОЧИТАЙТЕ ВНИМАТЕЛЬНО  
ПЕРЕД ИСПОЛЬЗОВАНИЕМ**

Версия 1.0

# СОДЕРЖАНИЕ

---

## ВВЕДЕНИЕ

Инструкция по мерам безопасности .....	1
Краткое описание формата DVD .....	2
Условные обозначения .....	3
Особенности .....	3
Поддерживаемые форматы .....	4
Расположение и функции органов управления .....	4
Комплектация .....	7

## ПОДКЛЮЧЕНИЕ

Подключение к телевизору .....	8
Подключение к усилителю с декодерами Dolby Digital или DTS .....	9
Подключение к стереофоническому усилителю .....	10
Подключение к усилителю с декодерами Dolby Digital Pro Logic Surround .....	11

## ОСНОВНЫЕ ОПЕРАЦИИ

Воспроизведение дисков .....	12
Выбор системы цветности .....	12
Пауза/нормальное воспроизведение диска .....	13
Покадровое воспроизведение .....	13
DISPLAY .....	13
Регулировка уровня громкости .....	13
Отключение звука .....	14
Меню проигрывания DVD-дисков .....	14
Функция PBC .....	14
Непосредственный выбор раздела или трека с помощью цифровых клавиш .....	15
Выбор языка/аудиоканала .....	15
Функция "Q-Play" (быстрое воспроизведение) .....	16

## ВОСПРОИЗВЕДЕНИЕ

Ускоренное воспроизведение .....	17
Повторное воспроизведение .....	17
Повтор выбранного фрагмента .....	18
Выбор субтитров .....	18
Выбор ракурса .....	18
Сохранение последнего места остановки на диске .....	19
Увеличение/уменьшение изображения .....	19
Сохранение картинки в качестве заставки .....	19
Виртуальная панель управления .....	20
Браузер треков .....	20
Воспроизведение MP3-, JPEG-файлов .....	22
Воспроизведение караоке-дисков .....	24

## НАСТРОЙКИ ФУНКЦИЙ

Выбор и изменение настроек .....	25
Раздел настроек Язык .....	25
Раздел настроек Изображение .....	26
Раздел настроек Звук .....	26
Раздел настроек Воспроизведение .....	27
Раздел настроек Предпочтения .....	27
Раздел настроек Семейный фильтр .....	28
Раздел настроек Первичная настр. .....	28
Раздел настроек Сброс настройки .....	28
Раздел настроек Выход .....	28

## ПРОЧЕЕ

Полезные примечания .....	29
Поиск неисправностей .....	29
Технические характеристики .....	30
Термины .....	31
Список кодов языков .....	32
Сервисное обслуживание .....	33

# ВВЕДЕНИЕ

## Инструкция по мерам безопасности



### Символ Опасности

Напоминание пользователю о высоком напряжении.



### Символ Предупреждения

Напоминание пользователю о проведении всех действий в соответствии с инструкциями.

## ПРЕДУПРЕЖДЕНИЯ:

- Чтобы предотвратить риск пожара или удара током, избегайте попадания в устройство воды и эксплуатации устройства в условиях высокой влажности.
- Устройство содержит компоненты под высоким напряжением и лазерную систему, поэтому не пытайтесь самостоятельно открывать и ремонтировать устройство. Лазерный луч опасен при снятой крышке корпуса. Не смотрите вблизи на лазерный луч.
- При перемещении устройства из холодного места в теплое или наоборот на лазерной головке может образоваться конденсат, и устройство не будет работать должным образом. В таком случае перед началом воспроизведения, пожалуйста, включите устройство на 1 – 2 часа без диска.
- Не пытайтесь закрывать или открывать лоток для загрузки дисков вручную.
- Отключайте питание плеера только при отсутствии диска.
- Выключайте устройство из розетки, если Вы не собираетесь его использовать в течение долгого времени.
- Перед включением устройства, пожалуйста, убедитесь, что устройство подключено правильно, установите на минимум уровень громкости усилителя и громкоговорителей Вашей аудиосистемы. Регулируйте уровень громкости только после начала воспроизведения, чтобы избежать повреждений вашей аудиосистемы.
- Не ставьте посторонние предметы на корпус проигрывателя, это может быть причиной некорректного воспроизведения.
- Не размещайте устройство около громкоговорителей высокой мощности, чтобы избежать любого влияния вибрации на его нормальную работу.
- Пожалуйста, поместите устройство в сухую и проветриваемую область. Исключайте соседство с нагревательными приборами, не подвергайте воздействию солнечного света, механической вибрации, влажности и пыльной среды.
- Допустимо использование небольшого количества нейтрального моющего средства для чистки устройства.
- Никогда не используйте абразивные материалы или органические соединения (алкоголь, бензин и т. д.) для чистки устройства.
- Для ремонта и технического обслуживания обращайтесь только к квалифицированным специалистам.

## РЕКОМЕНДАЦИИ:

Перед использованием устройства внимательно ознакомьтесь с руководством. После чтения, пожалуйста, сохраните его для использования в будущем.

Пожалуйста, свяжитесь с Вашим местным дилером для проведения сервисного обслуживания.



Торговая марка, принадлежащая DVD Format/Logo Licensing Corporation, зарегистрированная в США, Японии и других странах.

Данное устройство содержит систему защиты авторских прав, принадлежащую компании Macrovision Corporation и другим законным владельцам и защищенную патентами США и другими сертификатами об авторских правах. Использование этой технологии должно быть подтверждено разрешением компании Macrovision Corporation и предназначено для домашнего использования ограниченным кругом лиц, если другое не оговорено договором с компанией Macrovision Corporation. Дезассемблирование и реинжиниринг этой технологии преследуется по закону.

Все иллюстрации, приведенные в данной инструкции, являются схематическими изображениями реальных объектов, которые могут отличаться от их реальных изображений.

# ВВЕДЕНИЕ

## Краткое описание формата DVD









Формат DVD получил известность благодаря необычно большой емкости диска, что существенно расширило возможности его применения в домашних развлекательных системах. Емкость одного DVD-диска составляет от 4,7 до 17 ГБ (один DVD-диск заменяет от 7 до 26 стандартных CD-дисков). Горизонтальное разрешение изображений в данном формате – более 500 линий. Для передачи аудиосопровождения используются звуковые дорожки в форматах Dolby Digital и DTS, которые обеспечивают 6 независимых аудиоканалов и создают невероятные пространственные эффекты.

## Сравнение формата DVD с другими форматами

	DVD				Super VCD	VCD	CD
Метод записи	Цифровой (MPEG-2)				Цифровой (MPEG-2)	Цифровой (MPEG-1)	Цифровой
Емкость	1 сторона 1 слой – 4,7 ГБ	1 сторона 2 слоя – 8,5 ГБ	2 стороны 1 слой – 9,4 ГБ	2 стороны 2 слоя – 17 ГБ	650 МБ	650 МБ	650 МБ
Время воспроизведения	133 мин.	242 мин.	266 мин.	484 мин.	45 мин.	74 мин.	74 мин.
Диаметр диска	12/8 см				12/8 см	12/8 см	12/8 см
Горизонтальное разрешение	500 и более линий				350 и более линий	250 и более линий	
Аудио	Dolby Digital/Линейное PCM						Линейное PCM
Качество звука	48 кГц, 99 кГц/16, 20, 24 Бит					44,1 кГц	44,1 кГц/ 16 Бит

## Дополнительные возможности

- Множество поддерживаемых языков  
DVD-диск может содержать до 8-ми языков дубляжа и 32-х языков субтитров.
- Множество ракурсов камеры  
Определенные сцены на DVD-диске могут быть записаны в 9-ти различных ракурсах.
- Быстрый поиск необходимого фрагмента  
Пользователь может осуществлять поиск нужного момента в фильме как по времени, так и выбирая главы (фрагменты, на которые разбит диск).
- Масштабирование изображения  
Пользователь может масштабировать изображение в зависимости от геометрии телевизионного экрана.

Изображение на диске	Изображение на телевизоре		
	4:3		16:9
	Pan & Scan	Letterbox	
4:3 			
16:9 			

## ПРИМЕЧАНИЕ

- Не все DVD-диски записаны с поддержкой режима Pan & Scan. Чтобы фильм корректно воспроизводился на телевизоре 4:3 (без черных полос), DVD-диск должен быть записан особым образом. Тем не менее, даже в режиме Pan & Scan некоторая потеря информации все-таки будет.

# ВВЕДЕНИЕ



## Условные обозначения



При нажатии клавиши, функция которой недоступна в данный момент, на экране телевизора появляется изображение:



Эти значки в верхней части параграфа обозначают типы дисков, к которым применима данная функция.



-  Применима к DVD-дискам
-  Применима к Super VCD-дискам
-  Применима к VCD-дискам

-  Применима к CD-дискам
-  Применима к MP3-файлам

## Особенности

### Форматы:

- Воспроизведение цифрового видео в форматах DVD-Video, Super VCD и VCD
- Воспроизведение музыкальных дисков в форматах CD-DA и HDCD
- Воспроизведение музыкальных файлов, сжатых в форматах MP3 и WMA
- Воспроизведение караоке-дисков в форматах DVD, VCD и CD+G
- Воспроизведение фотоальбомов, записанных в цифровых форматах Kodak Picture CD и JPEG

### Аудио:

- АудиоЦАП 192 кГц/24 бит
- Коаксиальный аудиовыход, обеспечивающий возможность воспроизведения цифрового звука в форматах Dolby Digital/DTS/LPCM
- Стереofонический аудиовыход для подключения к телевизору или усилителю
- Встроенный цифровой декодер многоканального звука Dolby Digital\*
- Микрофонный вход, обеспечивающий использование функции караоке

### Видео:

- ВидеоЦАП 108 МГц/12 бит
- Композитный, S-Video и RGB/SCART видеовыходы, расширяющие коммутационные возможности
- Транскодер NTSC/PAL
- Поддержка множества ракурсов обзора, языков дубляжа и субтитров
- Регулировка резкости, гаммы, яркости, контрастности, оттенков, насыщенности изображения

### Прочее:

- Поддержка носителей: CD-R/CD-RW, DVD-R/DVD-RW, DVD+R/DVD+RW
- Адаптированные для России, стран СНГ и Балтии экранное меню, поддержка названий файлов, ID3-тэгов и CD-Text, упрощающие работу пользователя
- Функция «Memory», позволяющая запоминать последнее место остановки на диске
- Функция «Q-Play», позволяющая начать воспроизведение, пропустив «неперематываемые» рекламные блоки
- Функция «Capture», дающая возможность сохранять любое изображение в качестве заставки
- Функция «Браузер», отображающая информацию о режимах воспроизведения
- Функция «Виртуальная панель управления», упрощающая работу с устройством во время просмотра фильма
- Автоматическая защита телевизионного экрана
- Защита от просмотра детьми нежелательных дисков
- Автоматический выбор напряжения питания (~ 110–250 В, 50/60 Гц) и защита от короткого замыкания

\* Только для модели DV123SI.

# ВВЕДЕНИЕ

## Поддерживаемые форматы

Тип	Содержание
	DVD: Сжатое цифровое аудио – видео (динамическое изображение)
<b>SVCD</b>	Super VCD: Сжатое цифровое аудио – видео (динамическое изображение)
	VIDEO CD: Сжатое цифровое аудио – видео (динамическое изображение)
	CD-DA: Цифровое аудио
<b>WMA</b>	WMA: Сжатое цифровое аудио
<b>MP3</b>	MP3: Сжатое цифровое аудио
	HDCD: Расширенный формат цифрового аудио
<b>JPEG</b>	JPEG: Сжатое цифровое статическое изображение
	Kodak Picture CD: Сжатое цифровое статическое изображение

## Расположение и функции органов управления

### Общий вид передней панели

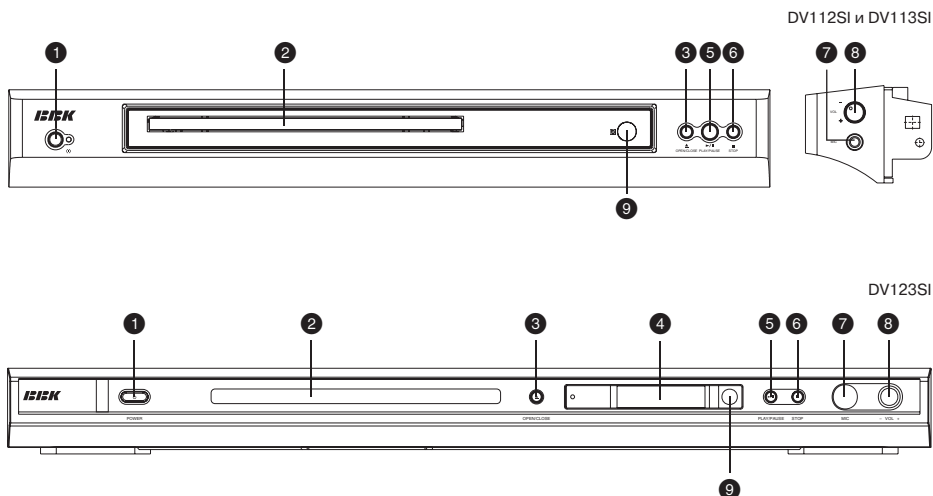

- 1 Кнопка включения/выключения электропитания
- 2 Лоток для загрузки диска
- 3 Кнопка OPEN/CLOSE (Загрузка диска/извлечение диска)
- 4 Окно LED-дисплея\*
- 5 Кнопка PLAY/PAUSE (Воспроизведение/пауза)
- 6 Кнопка STOP (Остановка воспроизведения)
- 7 Разъем для подключения микрофона
- 8 Регулятор уровня громкости микрофона
- 9 Датчик инфракрасных лучей

\* Только для модели DV123SI.

# ВВЕДЕНИЕ

## Общий вид задней панели

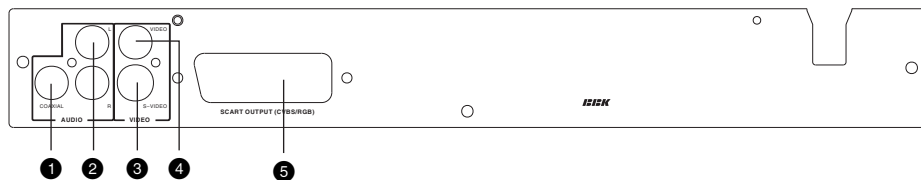

- ❶ Коаксиальный цифровой аудиовыход
- ❷ Стереofонический аудиовыход
- ❸ Выход S-Video
- ❹ Композитный видеовыход
- ❺ Разъем SCART

## Общий вид LED-дисплея\*



\* Только для модели DV123SI.

# ВВЕДЕНИЕ

## Общий вид пульта дистанционного управления

- 1 **Кнопка**  Открытие/закрытие лотка для загрузки дисков.
- 2 **Кнопка LANG** Изменение языка дубляжа.
- 3 **Кнопка MEM** Запоминание места остановки на диске и переход в последствии к сохраненному месту остановки.
- 4 **Кнопка DISP** Отображение информации о диске.
- 5 **Цифровые клавиши**
- 6 **Кнопка BROWSE** Включение/выключение функции "Браузер".
- 7 **Кнопки направления**
- 8 **Кнопка SETUP** Функции режима SETUP.
- 9 **Кнопка**  Включение/выключение функции "Виртуальная панель управления".
- 10 **Кнопка**  Выбор параметров формата изображения.
- 11 **Кнопка**  Ускоренное обратное воспроизведение.
- 12 **Кнопка**  Воспроизведение с предыдущей метки.
- 13 **Кнопка REPEAT** Повторное воспроизведение.
- 14 **Кнопка A-B** Повтор выбранного участка.
- 15 **Кнопка**  Включение/выключение звука.
- 16 **Кнопка VOLUME+/-** Увеличение/уменьшение уровня громкости.
- 17 **Кнопка CAPTURE** Сохранение картинки в качестве заставки.
- 18 **Кнопка**  Воспроизведение с последующей метки.
- 19 **Кнопка**  Остановка воспроизведения.
- 20 **Кнопка**  Ускоренное воспроизведение вперед.
- 21 **Кнопка**  Нормальное воспроизведение/пауза.
- 22 **Кнопки ZOOM+/-** Масштабирование изображения.
- 23 **Кнопка CANCEL** Возврат к предыдущему уровню/отмена текущего действия.
- 24 **Кнопка OK**
- 25 **Кнопка MENU** Меню DVD-диска/режим PBC.
- 26 **Кнопка ANGLE** Изменение ракурса камеры/изменение режима воспроизведения файлов MP3 и JPEG.
- 27 **Кнопка Q-PLAY** Активация функции "Q-Play".
- 28 **Кнопка SUBT** Изменение языка субтитров/изменение режима отображения файлов JPEG.
- 29 **Кнопка**  Рабочий режим/режим ожидания.

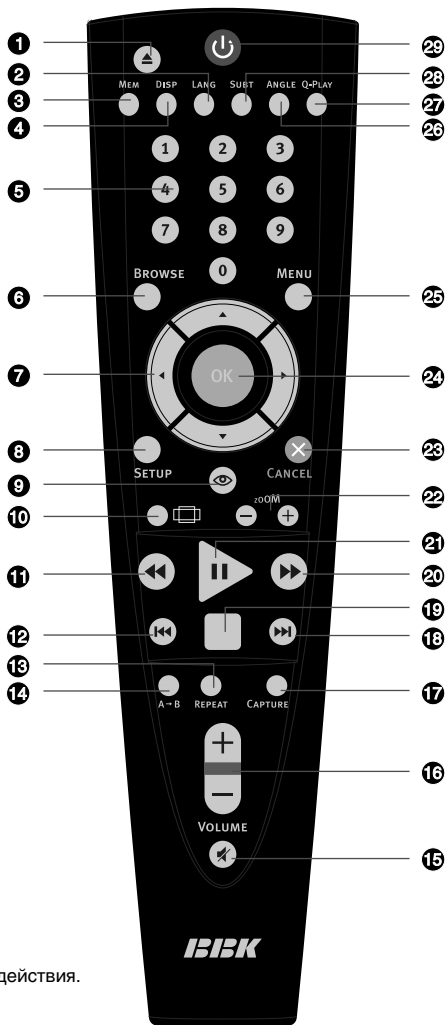



# ВВЕДЕНИЕ

## Установка батареек

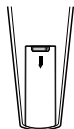

1. Откройте крышку на задней поверхности пульта дистанционного управления.



2. Вставьте батарейки.

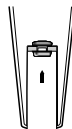

3. Закройте крышку.

Удостоверьтесь, что полярность батареек соответствует отметкам внутри отсека для батареек.

## Использование пульта дистанционного управления

При использовании пульта дистанционного управления убедитесь, что угол отклонения пульта от воображаемого перпендикуляра к датчику инфракрасных лучей на передней панели DVD-плеера не превышает 30 градусов и расстояние до DVD-плеера не превышает 8 метров.

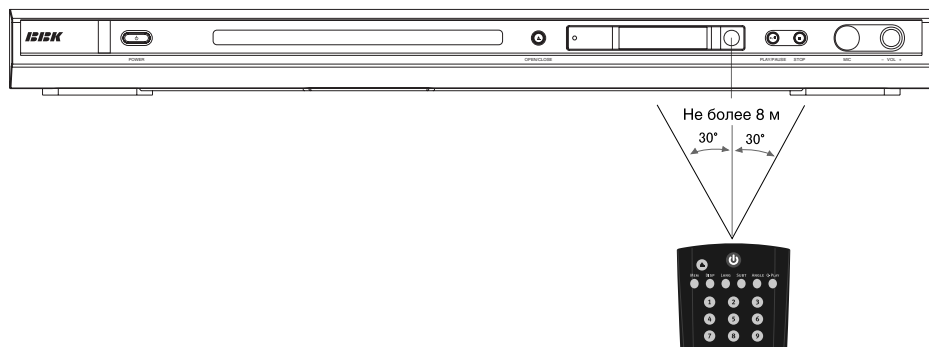

### Предостережения

- Избегайте попадания прямых солнечных лучей на датчик инфракрасных лучей на передней панели DVD-плеера.
- Своевременно заменяйте батарейки в пульте дистанционного управления. Не используйте одновременно старую и новую батарейки. Старайтесь не использовать аккумуляторные батарейки.
- Не роняйте пульт дистанционного управления и старайтесь оберегать его от воздействия влаги.

## Комплектация

DVD-плеер .....	1 шт.
Аудиокабель .....	1 шт.
Видеокабель .....	1 шт.
Пульт дистанционного управления .....	1 шт.
Батарейка AAA .....	2 шт.
Переходник Jack – Mini-Jack .....	1 шт.
Гарантийный талон .....	1 шт.
Руководство по эксплуатации .....	1 шт.
Караоке-диск .....	1 шт.

# ПОДКЛЮЧЕНИЕ

## Подключение к телевизору

### Предостережение

Перед началом подключения DVD-плеера к другому оборудованию убедитесь, что электропитание отключено.

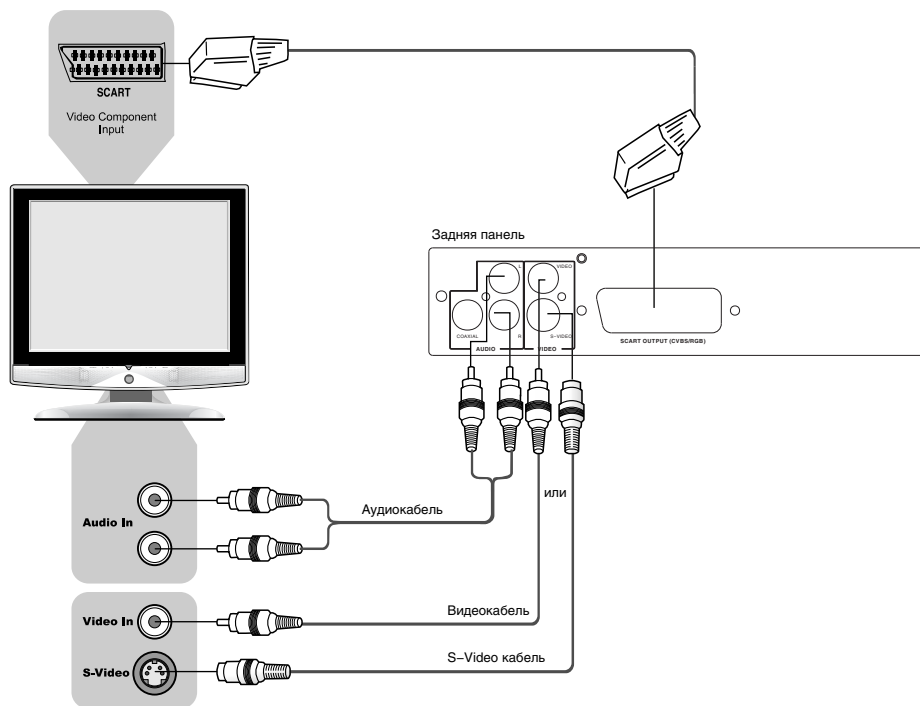

### Подключение видеосигнала

#### **A. Подключение с использованием видеовыхода S-Video**

Видеовыход S-Video следует использовать, если телевизор не оборудован видеовходами RGB/SCART. Обратите внимание, что S-Video видеовыход не может быть использован в режиме прогрессивной развертки.

#### **B. Подключение с использованием композитного видеовыхода**

Если телевизор не оснащен никакими другими видеовходами, кроме композитного, Вы можете подключить аппарат, используя композитный видеовыход.

#### **C. Подключение с использованием видеовыхода RGB/SCART**

RGB/SCART – один из наиболее удобных интерфейсов для подключения к телевизору. Интерфейс SCART обеспечивает передачу не только видео-, но и аудиосигнала. Поэтому при использовании интерфейса SCART нет необходимости использовать аудиовыход AUDIO OUT.

### Подключение аудиосигнала

#### **D. Подключение к акустической системе телевизора**

При отсутствии акустической системы, можно использовать встроенные громкоговорители телевизора, в этом случае стереофонический аудиовыход DVD-плеера необходимо подключить к аудиовходу телевизора (Audio In).

# ПОДКЛЮЧЕНИЕ

## Подключение к усилителю с декодерами Dolby Digital или DTS

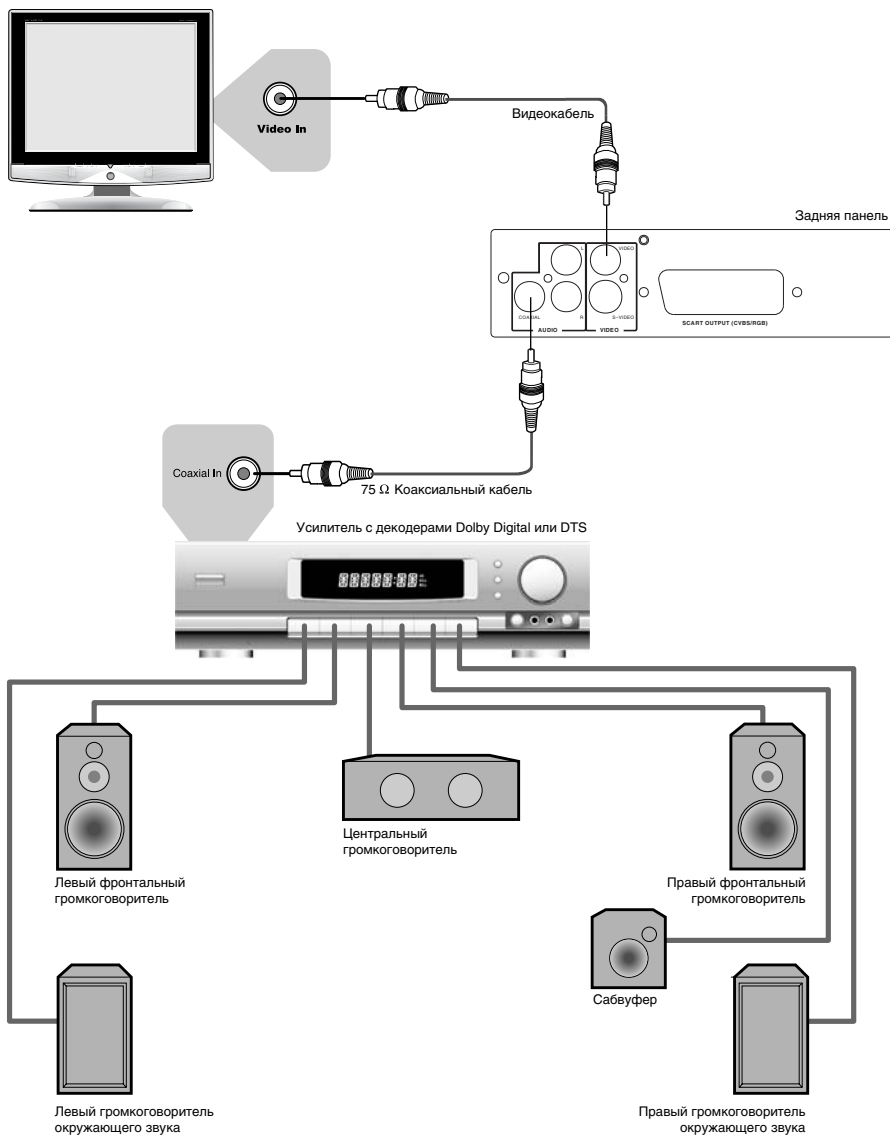

Производится по лицензии Dolby Laboratories. "Dolby" и "DD" торговые марки Dolby Laboratories. Конфиденциальные неизданные работы. © 1992 – 1997 Dolby Laboratories. Все права защищены.

# ПОДКЛЮЧЕНИЕ

## Подключение к стереофоническому усилителю

Перед началом подключения убедитесь, что электропитание отключено.

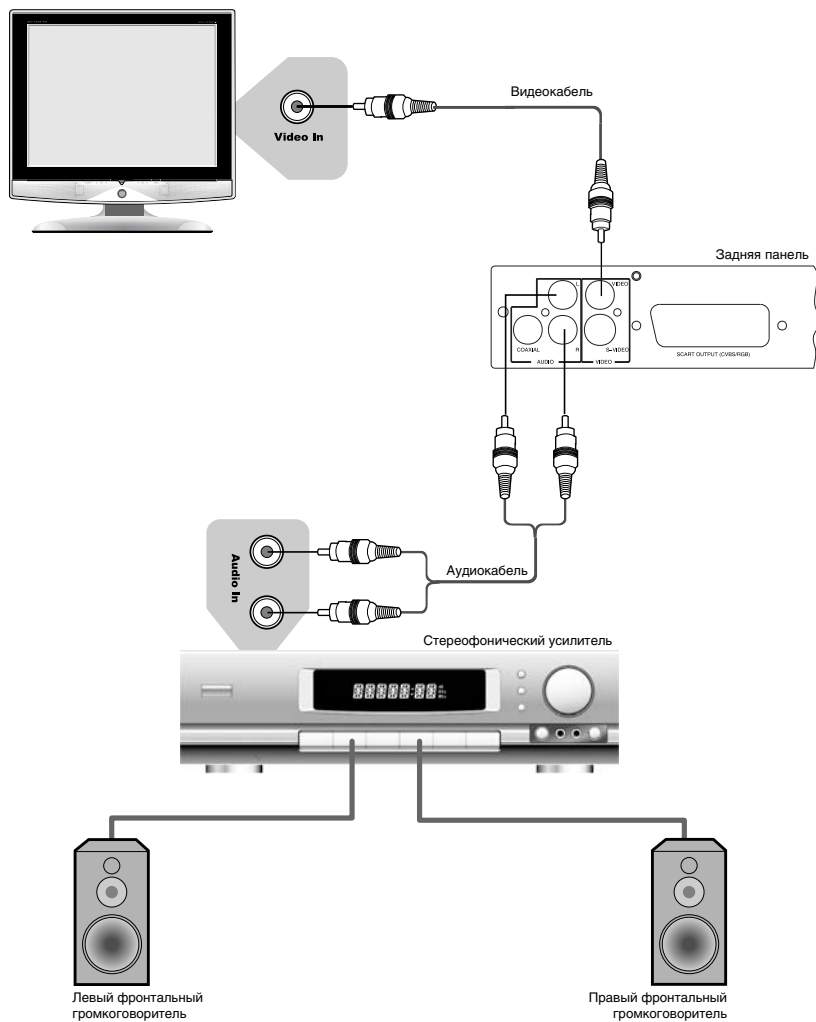

# ПОДКЛЮЧЕНИЕ

## Подключение к усилителю с декодером Dolby Digital Pro Logic Surround

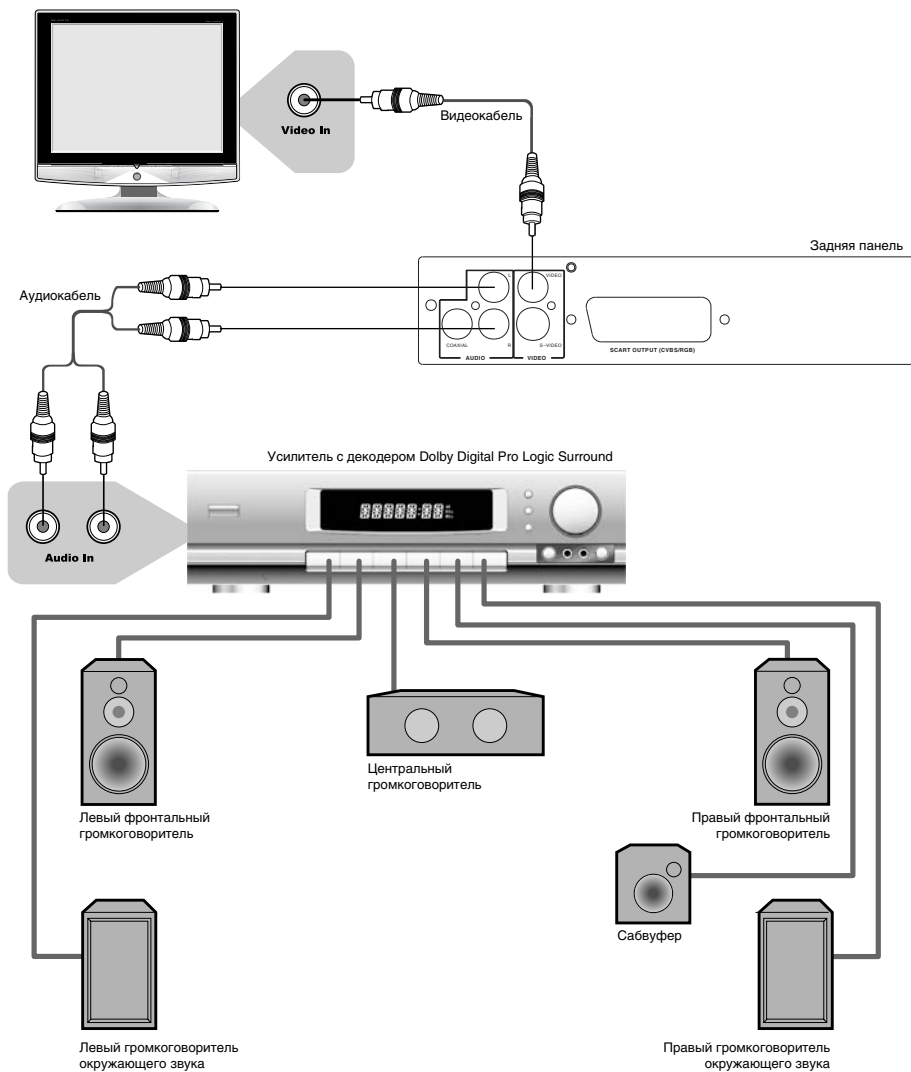

# ОСНОВНЫЕ ОПЕРАЦИИ

## Воспроизведение дисков



1. Нажмите клавишу , чтобы включить устройство.
2. Нажмите на клавишу на верхней панели DVD-плеера. Лоток для загрузки дисков выдвинется, поместите в него диск лицевой стороной вверх.
3. Нажмите клавишу еще раз, лоток для дисков закроется.
4. В зависимости от формата диска воспроизведение может начаться автоматически, или Вам необходимо будет выбрать файл и нажать клавишу или ОК.



При проигрывании DVD-диска на экране телевизора появится меню. При проигрывании SVCD- или VCD2.0-диска на экране появится меню, и устройство перейдет в режим PBC. При проигрывании CD-, HDCD- или VCD1.1-диска воспроизведение начнется в порядке нумерации треков.

5. Нажмите клавишу для остановки воспроизведения.
6. Нажмите клавишу , чтобы извлечь диск.
7. Нажмите клавишу , чтобы перевести плеер в режим ожидания.

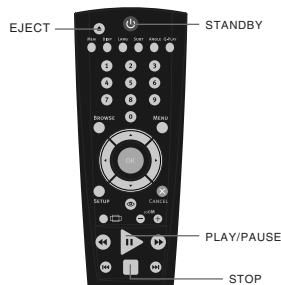

### ПРИМЕЧАНИЯ

- Выключите электропитание устройства, если Вы не собираетесь пользоваться им в течение длительного времени.
- При проигрывании DVD-диска нажмите клавишу дважды для перехода в режим полной остановки воспроизведения.

## Выбор системы цветности



Выберите систему цветности

Нажмите клавишу SETUP, войдите в настройки Изображение/ТВ-система, выберите систему цветности устройства в соответствии с системой цветности телевизора.

1. Установите параметр Изображение/ТВ-система в положение PAL, если телевизор работает в системе PAL. Изображение на экране:
2. Установите параметр Изображение/ТВ-система в положение NTSC, если телевизор работает в системе NTSC. Изображение на экране:
3. Установите параметр Изображение/ТВ-система в положение Авто, чтобы выбрать режим автоматического выбора системы, если используется мультисистемный телевизор. Изображение на экране:

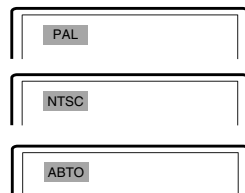

### ПРИМЕЧАНИЕ

- Переключение системы цветности не всегда возможно во время воспроизведения.
- Некоторые функции или весь диск могут быть воспроизведены некорректно, если выбрана неверная система цветности. Мы рекомендуем установить систему цветности устройства и телевизора в режим АВТО.

# ОСНОВНЫЕ ОПЕРАЦИИ

## Пауза/нормальное воспроизведение диска



1. Нажмите клавишу в режиме воспроизведения, чтобы остановить воспроизведение.
2. Нажмите клавишу для нормального воспроизведения.

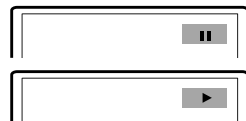

### ПРИМЕЧАНИЕ

- Экран телевизора переходит в режим защиты экрана, если изображение на экране не меняется в течение приблизительно 2-х минут (в режимах паузы, остановки, меню, отсутствия диска и т. д.).



## Покадровое воспроизведение

1. Нажмите клавишу в режиме воспроизведения, чтобы остановить воспроизведение.
2. Покадровое воспроизведение осуществляется с помощью клавиши ВПРАВО. Каждое нажатие клавиши воспроизводит по одному кадру.



Режим покадрового воспроизведения недоступен при воспроизведении CD- или MP3-диска.

3. Нажмите клавишу для нормального воспроизведения.

## DISPLAY



Нажмите клавишу DISP.  
Информация о диске появится на экране телевизора.  
Последовательно нажимайте клавишу DISP,  
чтобы увидеть следующую информацию:



### DVD-диск:



### CD-, SVCD- или VCD-диск:



## Регулировка уровня громкости



1. Нажмите клавишу VOLUME на телевизоре или усилителе, чтобы отрегулировать звук.
2. Нажмите клавишу VOLUME на пульте дистанционного управления данного устройства.
  - Нажмите клавишу VOLUME+, чтобы увеличить звук.
  - Нажмите клавишу VOLUME-, чтобы уменьшить звук.
  - Максимальное значение уровня громкости – 20.

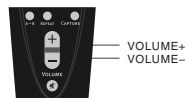

# ОСНОВНЫЕ ОПЕРАЦИИ

## Отключение звука



1. Отключение звука. Нажмите клавишу в режиме воспроизведения, чтобы выключить звук.

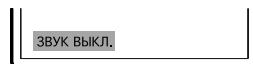

2. Включение звука. Нажмите клавишу еще раз для включения звука.

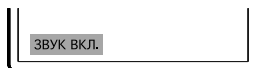
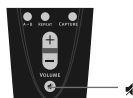

### ПРИМЕЧАНИЕ

- Нажмите клавишу , если звук отсутствует.

## Меню проигрывания DVD-дисков



Некоторые DVD-диски имеют собственное меню.

1. Нажмите клавишу MENU, чтобы отобразить меню на экране. Произведите нужные действия в соответствии с подсказками на экране, выбирая соответствующие пункты с помощью цифровых клавиш.

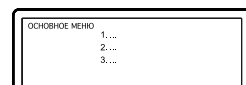

2. С помощью клавиш направления выберите нужный трек, затем нажмите клавишу или OK.

### ПРИМЕЧАНИЕ

- Нажмите клавишу MENU, чтобы вернуться в главное меню. Переходы между меню различаются для разных дисков.

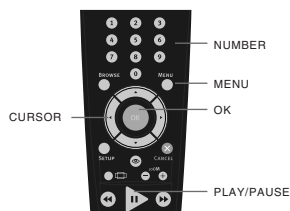

## Функция PBC



Воспользуйтесь функцией PBC при воспроизведении SVCD-, VCD2.0-дисков с функцией PBC.

1. Главное меню на экране телевизора:

Нажмите цифровую клавишу для выбора. Например, выберите главное меню 1. Изображение на экране телевизора:

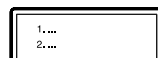
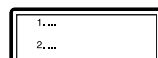

2. На экране телевизора появится подменю после входа в главное меню 1.

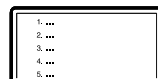

3. Нажмите клавишу или , чтобы перейти к нужной странице.

4. Нажмите цифровую клавишу, чтобы выбрать пункт подменю. Например, нажмите клавишу 5, чтобы начать воспроизведение с 5-го трека.

5. Нажмите клавишу CANCEL, чтобы вернуться в подменю. Нажмите клавишу CANCEL еще раз, чтобы вернуться в главное меню.

6. Нажмите клавишу MENU, чтобы выключить функцию PBC и перейти в режим нормального воспроизведения.

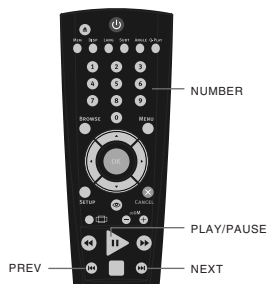





# ОСНОВНЫЕ ОПЕРАЦИИ

## Непосредственный выбор раздела или трека с помощью цифровых клавиш



1. Вставьте диск, после того как DVD–плеер начнет чтение, нажмите цифровую клавишу, чтобы выбрать раздел или трек. Переход между выбором раздела или трека осуществляется с помощью клавиш ВЛЕВО и ВПРАВО.
2. Если номер раздела/трека <10, нажмите клавишу 1–9. Например выберите трек 7:  $0 + 7$   

3. Если номер раздела/трека >10, нажмите цифровую клавишу 1–9, затем снова цифровую клавишу 0–9. Например, выберите трек 16:  $1 + 6$   

### ПРИМЕЧАНИЕ

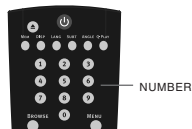
- При воспроизведении VCD– или VCD2.0–дисков эта функция доступна только при выключенном режиме PBC. Если режим PBC включен, для выбора трека войдите в главное меню диска, нажатием клавиши CANCEL.



## Выбор языка/аудиоканала



Нажмите клавишу LANG.

Вы можете выбрать желаемый язык при воспроизведении DVD– или SVCD–диска, записанного с поддержкой нескольких языков.

### DVD–диск:

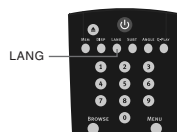

### SVCD–диск:

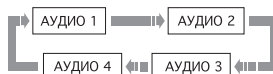

Дубляж некоторых VCD– и SVCD–дисков выделяется в отдельный звуковой канал, что дает возможность при воспроизведении таких дисков выбирать звуковое сопровождение на языке, который Вы предпочитаете в моно– или стереорежиме.

### VCD–, CD–диски:



### ПРИМЕЧАНИЯ

- Наличие языков зависит от записи конкретного диска.
- При воспроизведении DVD–Video дисков нажатие клавиши переключения языков может вызвать повторное воспроизведение текущего трека.

# ОСНОВНЫЕ ОПЕРАЦИИ

## Функция Q-PLAY (быстрое воспроизведение)



Некоторые DVD-диски записаны с блоками "непропускаемой" рекламы или другой информации. Чтобы после загрузки диска перейти непосредственно к воспроизведению самого фильма, Вам необходимо воспользоваться функцией "Q-Play".

Нажмите клавишу Q-PLAY после загрузки DVD-диска, чтобы сразу перейти непосредственно к просмотру фильма.

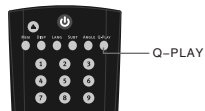

### ПРИМЕЧАНИЕ

- При воспроизведении некоторых дисков, в связи с особенностью их записи данная функция может не работать.

# ВОСПРОИЗВЕДЕНИЕ

## Ускоренное воспроизведение



Вы можете использовать ускоренное воспроизведение вперед и назад, чтобы найти нужный фрагмент в режиме воспроизведения.

1. Нажмите клавишу **▶▶**, чтобы плеер начал ускоренное воспроизведение вперед.

Каждое нажатие клавиши **▶▶** изменяет скорость воспроизведения DVD-, SVCD-, VCD-, CD-дисков в следующей последовательности:



2. Нажмите клавишу **◀◀**, чтобы плеер начал ускоренное воспроизведение назад. Каждое нажатие клавиши **◀◀** изменяет скорость воспроизведения DVD-, SVCD-, VCD-, CD-дисков в следующей последовательности:



## Повторное воспроизведение



Функция повторного воспроизведения позволяет Вам повторять определенный раздел, эпизод, трек или диск.

При каждом нажатии клавиши REPEAT на экране отображается следующая информация:

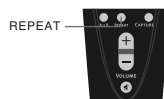

**DVD-диск:** **Выкл.** → **A-B** → **Эпизод** → **Раздел** → **Все**

**SVCD-, VCD- или CD-диск:** **Выкл.** → **A-B** → **Трек** → **Все**

Для SVCD- и VCD2.0-дисков эта функция доступна только при выключенном режиме PBC. Для VCD1.1- и CD-дисков эта функция доступна в обоих режимах.

**MP3-диск:** **Откл. повтор** → **По файлу** → **Повт. файл** → **Повторить все**

# ВОСПРОИЗВЕДЕНИЕ

## Повтор выбранного фрагмента



1. Во время нормального воспроизведения нажмите клавишу A–B, чтобы выбрать точку A (начало выбираемого участка). Информация на экране:



2. Повторным нажатием клавиши A–B выберите точку B (конец выбираемого участка). Информация на экране:

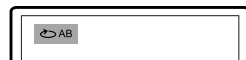

DVD–плеер автоматически вернется к точке A, чтобы повторно воспроизвести выбранный фрагмент (A–B).

3. Нажмите клавишу A–B еще раз, чтобы перейти в режим нормального воспроизведения.

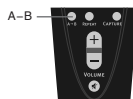

### ПРИМЕЧАНИЯ

- Эта функция не доступна для некоторых дисков.
- Фрагмент может быть выбран только в пределах одного трека в режиме PBC.

## Выбор субтитров



Нажмите клавишу SUBT. При воспроизведении DVD–дисков, записанных с субтитрами на разных языках, Вы можете выбрать язык субтитров. Каждое нажатие клавиши SUBT изменяет язык субтитров, как показано на рисунке:

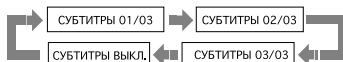

Количество доступных языков может достигать 32 для DVD–дисков, но при этом оно зависит от записи конкретного диска.

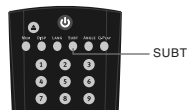

## Выбор ракурса



1. Нажмите клавишу ANGLE. Информация на экране:

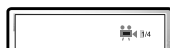

Выберите другой ракурс с помощью клавиши ANGLE. Изображение на экране будет меняться, как показано на рисунке:

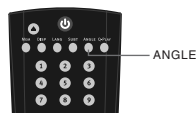

2. Чтобы вернуться в режим нормального воспроизведения, нажимайте клавишу ANGLE, пока не вернетесь к значению по умолчанию.

### ПРИМЕЧАНИЯ

- Количество возможных ракурсов зависит от записи конкретного DVD–диска. Вы можете выбрать любое значение из всех возможных.
- Эта функция доступна только для дисков, записанных с поддержкой различных ракурсов.

# ВОСПРОИЗВЕДЕНИЕ

## Сохранение последнего места остановки на диске



С помощью данной функции Вы можете сохранить последнее место остановки на диске, и затем, в последствии, начать воспроизведение с сохраненного момента.

1. В режиме воспроизведения нажмите клавишу MEM в тот момент, когда Вы хотите приостановить просмотр этого диска.

Изображение на экране:

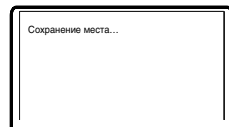

2. После этого откройте лоток с диском или переведите аппарат в режим ожидания.
3. В начале следующего просмотра нажмите клавишу MEM для воспроизведения с сохраненного момента на диске.
4. Нажмите любую другую клавишу для воспроизведения с начала диска.

## Увеличение/уменьшение изображения



1. В режиме воспроизведения нажмите клавишу ZOOM+.  
Изображение на экране телевизора:  
Изображение увеличено в 1.2 раза.
2. С каждым последующим нажатием клавиши ZOOM+ масштабирование изображения будет осуществляться в следующем порядке:  
x1.2, x1.3, x1.5, x2, x2.5, x3, x3.5, x4.
3. При нажатии на клавишу ZOOM+ еще раз изображение вернется к первоначальному размеру.
4. При нажатии на клавишу ZOOM- будет осуществляться возврат на предыдущий уровень масштабирования.

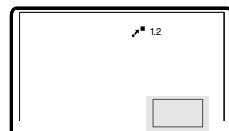

## Сохранение картинки в качестве заставки



С помощью данной функции Вы можете сохранить любое изображение на экране в качестве фона DVD-плеера, которое появляется при отсутствии диска или при загрузке диска.

Для сохранения картинки нажмите клавишу CAPTURE. Выбор между стандартным фоном и сохраненным фоном осуществляется через настройки DVD-плеера.

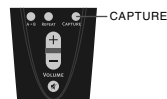

### ПРИМЕЧАНИЯ

- Иногда при сохранении фона сохраняемое изображение может "размываться".
- Сохранение картинки невозможно, если используется функция масштабирования изображения.

# ВОСПРОИЗВЕДЕНИЕ

## Виртуальная панель управления

Данная функция предназначена для более удобного управления DVD-плеером во время просмотра фильмов.

1. Нажмите клавишу . На экране появится изображение панели управления как показано на рисунке.

- 1 Замедленное воспроизведение назад
- 2 Нормальное воспроизведение
- 3 Ускоренное воспроизведение назад
- 4 Переход к предыдущему треку
- 5 Стоп
- 6 Переход к последующему треку
- 7 Ускоренное воспроизведение вперед
- 8 Замедленное воспроизведение вперед
- 9 Пауза

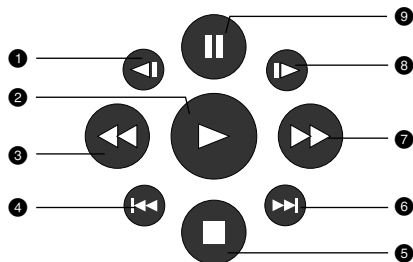

2. Используя клавиши направления, выберите клавишу на виртуальном пульте управления и нажмите ОК для подтверждения выбора.

3. Чтобы отключить виртуальную панель управления, нажмите клавишу .

Функция "Виртуальной панели управления" доступна исключительно при воспроизведении DVD-, SVCD- или VCD-дисков.

## Браузер треков



Данный интерфейс позволяет получить одновременный доступ к таким функциям и информации, как раздел, эпизод, дубляж, субтитры, ракурс, масштаб, повторное воспроизведение и отображение времени.

### DVD-диск:

Нажмите клавишу BROWSE на пульте ДУ плеера.

Изображение на экране:

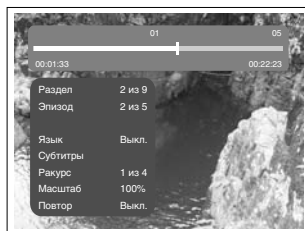

С помощью клавиш направления (ВВЕРХ и ВНИЗ) выберите необходимый пункт. Например, выберите пункт Эпизод, нажмите ОК для подтверждения.

Введите номер эпизода с помощью цифровых клавиш.

Например, нажмите 0 и 2, DVD-плеер начнет воспроизведение со второго эпизода.

Номер вводимого раздела не должен превышать количества эпизодов.

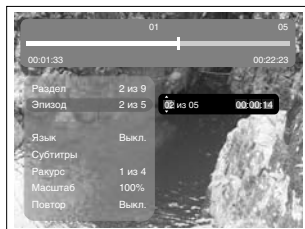

# ВОСПРОИЗВЕДЕНИЕ

## SVCD–диск:

Нажмите клавишу BROWSE на пульте ДУ плеера.  
Изображение на экране:

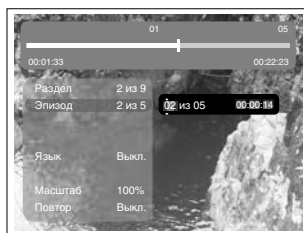

## VCD–диск:

Нажмите клавишу BROWSE на пульте ДУ плеера.  
Изображение на экране:

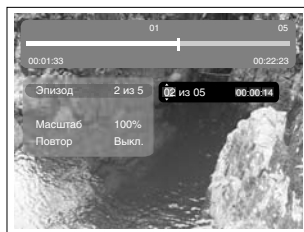

## CD–диск:

Нажмите клавишу BROWSE на пульте ДУ плеера.  
Изображение на экране:

Чтобы отключить функцию «Браузера», нажмите клавишу BROWSE.

## ПРИМЕЧАНИЕ

- Выбор параметров можно осуществлять только в режиме воспроизведения.

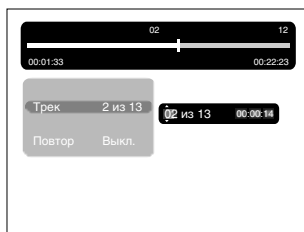

# ВОСПРОИЗВЕДЕНИЕ

## Воспроизведение MP3-, JPEG-файлов

**MP3** – это международный стандарт сжатия аудиоданных, позволяющий сжимать аудиосигнал в 12 раз. При использовании формата MP3 на одном CD-диске может храниться более 600 минут музыки (более 170 песен). При этом качество звука MP3-диска практически соответствует качеству аудиоCD-диска.

**JPEG (Joint Photographic Expert Group)** – алгоритм сжатия изображений, широко используемый во всем мире и обеспечивающий очень высокую степень сжатия исходного материала. Изображения в таком формате могут обрабатываться любыми графическими редакторами и занимают в 15 – 20 раз меньше места, чем исходные изображения.

Благодаря процессору с декодерами, данный DVD-плеер может воспроизводить файлы данных форматов, используя один графический интерфейс.

- 1 Окно директорий. Отображает текущую директорию.
- 2 Окно файлов. Отображает содержимое директорий.
- 3 Полоса прокрутки. Отображает положение файла в директории.
- 4 Окно настроек воспроизведения файлов.
- 5 Окно предварительного просмотра. Предварительный просмотр JPEG-файлов.
- 6 Информационное окно.

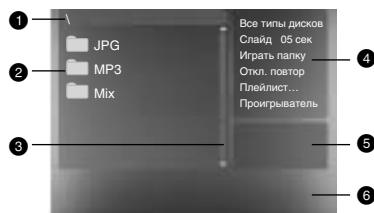

### Окно настроек воспроизведения файлов:

Нажмите клавишу ВПРАВО, чтобы зайти в окно настроек воспроизведения файлов. С помощью клавиш ВВЕРХ и ВНИЗ выберите необходимый пункт, затем нажмите ОК для подтверждения.

#### 1 Все типы дисков

*Воспроизведение поддерживаемых форматов файлов.*

При каждом нажатии клавиши ► формат файла будет меняться по кругу.

Типы дисков – Аудио – Картинка

#### 2 Слайд

*Выберите скорость воспроизведения JPEG-файлов.*

При каждом нажатии клавиши ► скорость воспроизведения JPEG-файла будет меняться по кругу.

Слайд 05 сек – Слайд 10 сек – Слайд 15 сек – Слайд 20 сек – Слайд 25 сек – Слайд 30 сек

#### 3 Играть папку

*Выберите Играть папку или Играть диск.*

- 1. Для выбора воспроизведения папки нажмите клавишу ►

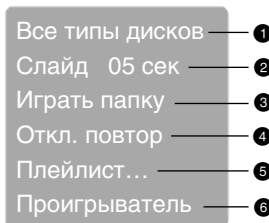

2. Нажмите клавишу ВЛЕВО для перехода в окно файлов. С помощью клавиш ВВЕРХ и ВНИЗ выберите необходимую директорию, затем нажмите ОК для подтверждения.
3. Нажмите клавишу MENU для выхода в меню директорий.

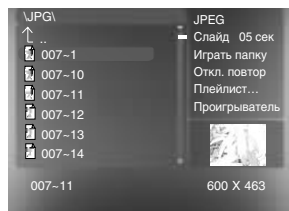
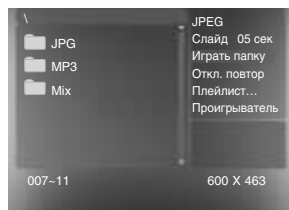



# ВОСПРОИЗВЕДЕНИЕ

- 1. Для выбора воспроизведения диска в целом нажмите на клавишу **▶**.
- 2. Нажмите клавишу **ВЛЕВО** для перехода в окно файлов. С помощью клавиш **ВВЕРХ** и **ВНИЗ** выберите необходимый файл, затем нажмите **ОК** для подтверждения.

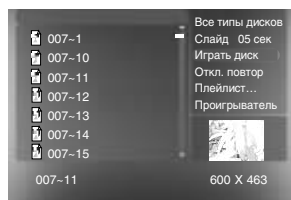

## 4 Откл. повтор

*Выберите тип повтора при воспроизведении.*

При каждом нажатии клавиши **▶** тип повтора при воспроизведении будет меняться по кругу. При нахождении параметра в положении **Откл. повтор** файлы будут воспроизводиться в нормальной последовательности без повтора.

- Для повторного воспроизведения одного файла нажмите клавишу **▶** один раз.

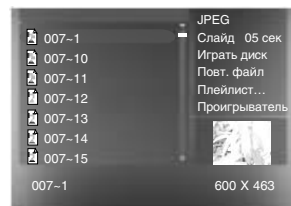

- Для повторного воспроизведения всего списка файлов в директории нажмите клавишу **▶** еще раз.

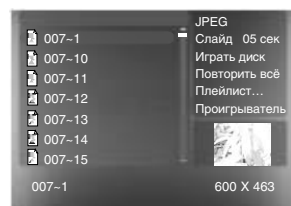

## 5 Плейлист

Для создания плейлиста в окне настроек с помощью клавиш **ВВЕРХ** и **ВНИЗ** выберите пункт **Плейлист**. Нажмите клавишу **ОК** для создания программируемого списка файлов.

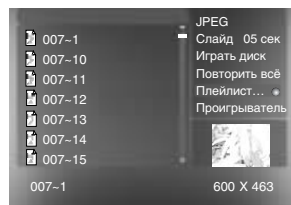

Нажмите клавишу **ВЛЕВО** для перехода в окно файлов. С помощью клавиш **ВВЕРХ** и **ВНИЗ** выберите необходимый файл, затем нажмите **ОК** для занесения его в список.

После этого нажмите **▶** для воспроизведения созданного плейлиста.

Для отключения плейлиста выберите его в окне настроек и нажмите клавишу **ОК**.

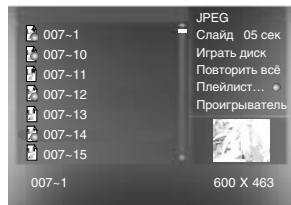

## 6 Проигрыватель

При воспроизведении MP3- или WMA-файла в окне настроек с помощью клавиш **ВВЕРХ** и **ВНИЗ** выберите пункт **Проигрыватель** и нажмите клавишу **ОК**, после этого появится информация о проигрываемом файле.

Для отключения проигрывателя нажмите клавишу **MENU**.

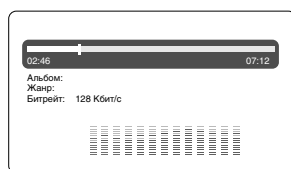

## ПРИМЕЧАНИЯ

- При воспроизведении файлов JPEG нажмите клавишу **□**, чтобы остановить просмотр. После этого все файлы JPEG будут отображены на экране. На экране умещается 12 картинок. Остальные картинки будут отображены в следующем окне. Переход по страницам производится с помощью клавиш **▶** и **◀**. Также можете выбрать нужную картинку с помощью цифровых клавиш или клавиш направления. Нажмите **ОК** для подтверждения.

# ВОСПРОИЗВЕДЕНИЕ

---

- С помощью клавиш направления Вы можете вращать картинку при воспроизведении файлов JPEG.
- С помощью клавиши SUBT при воспроизведении файлов JPEG Вы можете изменить режим отображения на экране.
- Для перехода в окно выбора файлов нажмите клавишу MENU.

## Воспроизведение караоке–дисков

Караоке–диск – это диск в формате DVD, SVCD, VCD или CD+G, на котором записана музыка и субтитры, показывающие пользователю, в какой момент нужно начинать петь тот или иной фрагмент песни.

Для пения необходимо использовать микрофон (не входит в стандартную комплектацию).

1. Вставьте караоке–диск в DVD–плеер.
2. Включите микрофон в разъем MIC.
3. С помощью регулятора VOL отрегулируйте уровень громкости звука микрофона.
4. С помощью цифровых клавиш выберите нужную песню.

## ПРИМЕЧАНИЯ

- Для наиболее полной реализации всех возможностей караоке–дисков используйте стереофоническую акустическую систему. При воспроизведении звука монофоническим телевизором часть функций работать не будет.
- Воспроизведение караоке–дисков возможно через стереофонический аудиовыход AUDIO OUT.
- Воспроизведение караоке–дисков невозможно через цифровой аудиовыход.
- DVD–плеер воспроизводит караоке–диски в форматах DVD, Super VCD, VCD и CD+G и не воспроизводит диски в специализированных форматах (например, LG Karaoke).

# НАСТРОЙКИ ФУНКЦИЙ

## Выбор и изменение настроек

Нажмите клавишу SETUP, чтобы отобразить меню настроек. На экране появится изображение, как показано на рисунке:

С помощью клавиш направления выберите необходимый раздел меню, нажмите клавишу OK для подтверждения.

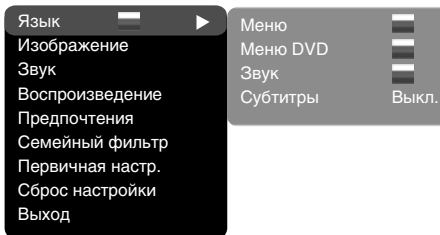

1. Например, если Вы хотите изменить настройки изображения, то с помощью клавиш ВВЕРХ и ВНИЗ выберите раздел Изображение и нажмите клавишу ОК или ВПРАВО.



2. С помощью клавиш ВВЕРХ и ВНИЗ выберите нужный пункт и нажмите ОК или ВПРАВО. Например, выберите пункт Резкость. Возможные параметры настройки появятся на экране. Затем выберите необходимый уровень резкости и нажмите ОК для подтверждения.
3. Нажмите курсор ВЛЕВО для выхода на предыдущий уровень меню.
4. Нажмите SETUP, чтобы выйти из меню настроек.

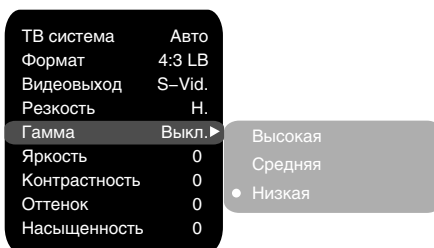

## Раздел настроек Язык

### 1. Меню: установка языка интерфейса

- Возможные значения: Русский, Английский, Украинский.
- Значение по умолчанию: Английский.



### 2. Меню DVD: выбор языка меню диска

### 3. Звук: выбор языка перевода

- Возможные значения языка меню диска/перевода: Русский, Английский, Эстонский, Латвийский, Казахский, Румынский, Белорусский, Украинский, Китайский.
- Значение по умолчанию языка меню диска/перевода: Английский.
- Выбор других языков: с помощью клавиш ВВЕРХ и ВНИЗ выберите пункт Другие и нажмите ОК. С помощью цифровых клавиш введите код языка и нажмите ОК.
- Если выбранный Вами язык не записан на DVD-диске, то будет воспроизводиться другой доступный язык.

### 4. Субтитры: выбор языка субтитров

- Возможные значения: Выкл., Русский, Английский, Эстонский, Латвийский, Казахский, Румынский, Белорусский, Украинский, Китайский.
- Значение по умолчанию: Выкл.
- Выбор других языков: с помощью клавиш ВВЕРХ и ВНИЗ выберите пункт Другие и нажмите ОК. С помощью цифровых клавиш введите код языка и нажмите ОК.
- Если выбранный Вами язык не записан на DVD-диске, то будет воспроизводиться другой доступный язык.

# НАСТРОЙКИ ФУНКЦИЙ

## Раздел настроек Изображение

### 1. ТВ система: выбор телевизионной системы

- Возможные значения: Авто, PAL, NTSC.
- Значение по умолчанию: Авто.

### 2. Формат: установка параметров формата изображения

- Возможные значения: 4:3 PS, 4:3 LB, ТВ 16:9.
- Значение по умолчанию: 4:3 LB.
- Возможность выбора режима 4:3 PS зависит от конкретного диска. Некоторые диски записаны с поддержкой только одного формата. Выбранный масштаб должен соответствовать экрану телевизора.

### 3. Видеовыход: выбор видеосигнала

- Возможные значения: SCART, S-Video.
- Значение по умолчанию: S-Video.

### 4. Резкость: регулировка резкости изображения

- Возможные значения: Высокая, Средняя, Низкая.
- Значение по умолчанию: Низкая.

### 5. Гамма: регулировка цветовой температуры изображения

- Возможные значения: Высокая, Средняя, Низкая, Выкл.
- Значение по умолчанию: Выкл.

### 6. Яркость: регулировка яркости изображения

### 7. Контрастность: регулировка контрастности изображения

### 8. Оттенки: регулировка оттенков изображения

### 9. Насыщенность: регулировка насыщенности изображения

- Регулировка яркости, контрастности, оттенков и насыщенности изображения:
- С помощью клавиш ВВЕРХ и ВНИЗ выберите нужный пункт в разделе настроек изображения. Нажмите клавишу ОК или ВПРАВО, чтобы перейти к настройке соответствующего параметра.
  - С помощью клавиш ВВЕРХ и ВНИЗ измените значение параметра.
  - После завершения нажмите клавишу ВЛЕВО, чтобы вернуться обратно в раздел настроек изображения.

ТВ система	Авто
Формат	4:3 LB
Видеовыход	S-Vid.
Резкость	Н.
Гамма	Выкл.
Яркость	0
Контрастность	0
Оттенок	0
Насыщенность	0

- Авто
- PAL
- NTSC

## Раздел настроек Звук

### 1. Микширование

#### а) Микш. стерео: установка параметров воспроизведения при проигрывании диска с двумя независимыми аудиоканалами.

- Возможные значения: L+R, L, R.
- Значение по умолчанию: L+R.

#### б) Микшер: установка параметров объемного звука при проигрывании стереодиска.

- Возможные значения: Выкл., Сум. L+R, Virt. surr.
- Значение по умолчанию: Сум. L+R.

Микширование	Микш. стерео	L+R
Цифр. аудиовых.	Микшер	Сум.
Коррекция звука	Басы	FSW
	Настр. каналов	
	Задержка в кан.	

### 2. Цифр. аудиовыход.

#### а) Формат SPDIF: установка параметров цифрового аудиовыхода.

- Возможные значения: RAW, PCM.
- Значение по умолчанию: RAW.
- При выборе параметра RAW на цифровые выходы DVD-плеера подается не декодированный сигнал, на аналоговые выходы подается декодированный сигнал. Декодирование осуществляется встроенным декодером DVD-плеера. Данный параметр предназначен для того, чтобы декодирование сигнала на цифровых выходах осуществлялось внешним устройством (например, усилителем).
- При выборе параметра PCM на цифровые выходы DVD-плеера подается сигнал в кодировке PCM.

#### б) LPCM: установка параметров цифровых аудиовыходов для соответствия различным усилителям и ресиверам.

- Возможные значения: 48 кГц 16 бит, 96 кГц 24 бит.
- Значение по умолчанию: 48 кГц 16 бит.

### 3. Коррекция звука

#### а) Макс. громкость: ограничение максимальной громкости.

- С помощью клавиш ВВЕРХ и ВНИЗ отрегулируйте максимальный уровень громкости.
- Нажмите клавишу ВЛЕВО, чтобы вернуться в раздел настроек коррекции звука.

Микш. стерео	L+R
Микшер	Сум.
	L
	R

# НАСТРОЙКИ ФУНКЦИЙ

## б) Эквалайзер: режимы эквалайзера.

- Возможные значения: Выкл., рок, поп, живой звук, танцев. музыка, техно, классика, мягкий звук.
- Значение по умолчанию: Выкл.

## в) Эхо: эффекты эха.

- Возможные значения: Выкл., концерт, гостиная, зал, ванная, пещера, арена, собор.
- Значение по умолчанию: Выкл.

## г) Тон. баланс: регулировка уровня тонального баланса.

- С помощью клавиш ВВЕРХ и ВНИЗ отрегулируйте уровень тонального баланса.
- Нажмите клавишу ВЛЕВО, чтобы вернуться в раздел настроек коррекции звука.

## Раздел настроек Воспроизведение

### 1. DVD

**Проп. рекламы: пропуск "неперематываемого" блока при воспроизведении DVD-диска**

- Возможные значения: Да, Нет.
- Значение по умолчанию: Нет.

### 2. VCD/SVCD

**Меню PBC: включение/выключение режима PBC**

- Возможные значения: Вкл., Выкл.
- Значение по умолчанию: Вкл.
- Если установить Вкл., то при воспроизведении дисков, поддерживающих эту функцию, появляется меню, в котором можно выбрать порядок воспроизведения содержимого диска. Если установить параметр Выкл., то воспроизведение содержания осуществляется в том порядке, в котором оно записано на диске.

### 3. Файлы: выбор типа воспроизводимых файлов на диске

- Возможные значения: Аудио, Картинки.
- Значение по умолчанию: А.Р.

### 4. Повтор: режим повтора файлов

- Возможные значения: Выкл., По одному, Все.
- Значение по умолчанию: Выкл.

### 5. Переход: тип перехода от одного файла JPEG к другому

- Возможные значения: Выкл., Сверху, Снизу.
- Значение по умолчанию: Выкл.

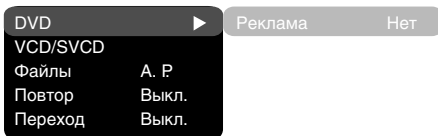

## Раздел настроек Предпочтения

### 1. Эквалайзер: анализатор спектра

- Возможные значения: Вкл., Выкл.
- Значение по умолчанию: Выкл.

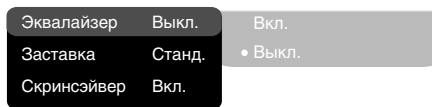

### 2. Заставка: выбор изображения в качестве заставки на экране телевизора

- Возможные значения: Станд., Сохр.
- Значение по умолчанию: Станд.

### 3. Скринсэйвер: включение/выключение защиты экрана

- Возможные значения: Вкл., Выкл.
- Значение по умолчанию: Вкл.

# НАСТРОЙКИ ФУНКЦИЙ

## Раздел настроек Семейный фильтр

### 1. Категория: установка возрастных ограничений для предотвращения просмотра детьми нежелательных дисков

- Возможные значения: Any, Kid, G, PG, PG-13, PGR, R, NC-17.
- Значение по умолчанию: Any.

Категория Any  
Сменить пароль

- Any
- Kid
- G
- PG
- PG-13
- PGR
- R
- NC-17 ▼

### 2. Сменить пароль: установка четырехзначного пароля для изменения уровня возрастных ограничений.

- Значение по умолчанию: 7890.

Старый пароль   
Новый пароль   
Подтверждение   
Да Отмена

## Раздел настроек Первичная настр.

- Нажмите клавишу ВПРАВО, чтобы зайти в раздел первичных настроек, затем с помощью клавиш ВВЕРХ и ВНИЗ выберите необходимый пункт и нажмите клавишу ОК для подтверждения.
- При нахождении в этом разделе меню нажатие клавиши ВЛЕВО не возвращает на предыдущий уровень.

- Авто
- PAL
- NTSC

## Раздел настроек Сброс настройки

Сброс всех настроек и восстановление параметров по умолчанию, за исключением уровня возрастных ограничений и пароля.

Сброс настройки  
Да Нет

## Раздел настроек Выход

- С помощью клавиш ВВЕРХ и ВНИЗ выберите пункт Выход и нажмите клавишу ОК для выхода из меню.

- Язык
- Изображение
- Звук
- Воспроизведение
- Предпочтения
- Семейный фильтр
- Первичная настр.
- Сброс настройки
- Выход

# ПРОЧЕЕ

## Полезные примечания

- Чтобы продлить срок службы Вашего DVD–плеера, делайте паузы не менее 30 секунд между выключением и повторным включением DVD–плеера.
- Отключайте электропитание DVD–плеера после завершения работы.
- Некоторые функции DVD–плеера не могут быть применимы к некоторым дискам.
- Используйте источники питания номинального напряжения, иначе DVD–плеер не будет работать или будет поврежден.
- В случае случайных остановок DVD–плеера, пожалуйста, выключите электропитание и включите его снова.

## Поиск неисправностей

**Пожалуйста, проверьте возможные причины неисправности, прежде чем обращаться в сервис-центр.**

Признак неисправности	Причина неисправности	Действия по устранению неисправности
Нет звука	1. Неадекватное подключение шнура аудио. 2. Диск загрязнен или поврежден. 3. Звук отключен клавишей <b>⏸</b> .	1. Установите надежное соединение. 2. Почистите диск. 3. Нажмите клавишу <b>⏸</b> .
Нет изображения	1. Неадекватное подключение шнура видео. 2. Некорректные настройки Вашего телевизора.	1. Установите надежное соединение. 2. Скорректируйте настройки Вашего телевизора.
Изображение черно–белое	1. Неправильно выбрана система цветности телевидения. 2. Уровень цвета на телевизоре выставлен неверно.	1. Установите нужную систему телевидения. 2. Перенастройте систему цветов Вашего телевизора.
Диски не читаются	1. Диск не вставлен. 2. Диск вставлен неправильно. 3. Конденсат на лазерной головке DVD–плеера.	1. Вставьте диск. 2. Установите диск лейблом вверх. 3. Оставьте DVD–плеер без диска на один час включенным.
Микрофон не работает	1. Микрофон не подключен. 2. Низкий уровень громкости звука микрофона.	1. Подключите микрофон. 2. Отрегулируйте уровень громкости звука микрофона.
Не работает пульт ДУ	1. Неверное направление пульта ДУ на сенсорный экран DVD–плеера. 2. Расстояние до DVD–плеера превышает 8 метров. 3. Разряжены батарейки.	1. Используйте пульт ДУ в соответствии с инструкцией. 2. Сократите расстояние до DVD–плеера. 3. Замените обе батарейки.
Некоторые функции не работают	1. Диск записан некорректно. 2. Нажата неверная последовательность клавиш. 3. Статическое напряжение на поверхности корпуса DVD–плеера.	1. Подождите 5 – 10 секунд, и DVD–плеер автоматически возвратится в нормальное состояние. 2. Повторите операцию еще раз. 3. Выключите DVD–плеер на 1 – 2 минуты и включите его снова.
Нестабильное изображение	1. Неправильная настройка телевизора.	1. Скорректируйте настройки телевизора.

# ПРОЧЕЕ

## Технические характеристики

Совместимые форматы	DVD-Video, Super VCD, VCD, CD-DA, HDCD, MP3, WMA, Kodak Picture CD, JPEG		
Входы	Вход для подключения микрофона		
Выходы	Аудиовыходы	Аналоговые аудиовыходы:	стереофонический выход
		Цифровые аудиовыходы:	коаксиальный аудиовыход
	Видеовыходы	Видеовыход S-Video, композитный видеовыход, RGB/SCART	
Видеохарактеристики	Амплитуда сигнала композитного видеовыхода:	1.0Vp-p (75 Ω)	
	Амплитуда сигнала видеовыхода S-Video:	1.0Vp-p (75 Ω), C:0.286Vp-p (75 Ω)	
Аудиохарактеристики	Частота:	20 – 20000 Гц (±1 Гц)	
	Отношение сигнал/шум:	>100 дБ	
	Общее искажение гармоник:	<0.01%	
Напряжение питания переменного тока	~ 110 – 250 В, 50/60 Гц		
Потребляемая мощность	14 Вт		
Общие характеристики	Геометрические размеры для DV112SI и DV113SI: 320x224x41 мм		
	Геометрические размеры для DV123SI: 420x275x47 мм		
	Масса для DV112SI и DV113SI: 1,7 кг		
	Масса для DV123SI: 2,3 кг		
Температурные требования	5 – 35 °С		
Требования к влажности	15 – 75% (нет конденсата)		

- Мы постоянно улучшаем качество нашей продукции, поэтому дизайн, функциональное оснащение и технические характеристики изделия могут быть изменены без предварительного уведомления.
- Некоторые диски, записанные в любом из поддерживаемых форматов на любом из совместимых типов носителей, могут не воспроизводиться или воспроизводиться некорректно из-за особенностей их записи.



## Термины

- **525/60**  
Телевизионная система с 525 строками и 60 полосами (30 кадров) в секунду. Используется в системе NTSC.
- **625/50**  
Телевизионная система с 625 строками и 50 полосами (25 кадров) в секунду. Используется в системах PAL и SECAM.
- **ANALOG (Аналоговый сигнал)**  
Сигнал, изменяющийся непрерывно (частота дискретизации равна бесконечности). Для сравнения см. DIGITAL.
- **CD**  
Сокращение от Compact Disc. Формат для хранения данных в цифровом формате, записанных лазерным лучом, разработан компаниями Philips и Sony.
- **CD-DA**  
Сокращение от Compact Disc Digital Audio. Оригинальный формат для хранения музыки в оцифрованном виде.
- **CD-R**  
Расширение формата CD. Диск, на который может быть записана информация только один раз, путем прожигания подложки лазерным лучом.
- **CD-ROM**  
Расширение формата CD-DA. Предназначен для хранения компьютерных данных на CD.
- **CHAPTER (ГЛАВА)**  
Изображение и музыка DVD-диска разделены на несколько частей. Эти части называются Главами. Применительно к видеодискам, это означает секцию фильма. Применительно к звуковому диску, это означает отдельную музыкальную секцию. Каждая Глава имеет свой номер для быстрого поиска.
- **COMPRESSION (СЖАТИЕ)**  
Обработка информации с целью уменьшить занимаемый размер. Сжатие без потерь подразумевает только сжатие и позволяет восстановить информацию в первоначальном виде. Сжатие с потерями подразумевает отбрасывание избыточной информации с целью увеличения коэффициента сжатия.
- **CONTRAST (КОНТРАСТНОСТЬ)**  
Разница между самой светлой и самой темной точками изображения.
- **DAC – Digital-to-Analog converter (ЦАП – Цифроаналоговый преобразователь)**  
Микросхема, преобразующая цифровой сигнал (аудио или видео) в аналоговый сигнал.
- **DIGITAL (Цифровой сигнал)**  
Сигнал, хранящийся в виде набора дискретных значений. Аналоговый сигнал может быть преобразован в цифровой путем дискретизации.
- **Dolby Digital**  
Система кодирования аудиосигнала, разработанная компанией Dolby Laboratories и признанная в качестве мирового стандарта. Dolby Digital – наиболее распространенная система кодирования для DVD-Video и 526/60 (NTSC) CD.
- **DVD**  
Сокращение от Digital Video Disc или Digital Versatile Disc. Формат хранения аудио-, видеоданных на диске диаметром 12 или 8 см.
- **HUE (ОТТЕНОК)**  
Цвет луча или пикселя. Цветовая характеристика зависит от длины волны луча.
- **INTERLACE (ЧЕРЕССТРОЧНАЯ РАЗВЕРТКА)**  
Метод формирования кадров, применяемый в телевидении. Одно поле кадра формируется нечетными линиями строк, второе – четными. Объединяя чересстрочно на экране монитора, поля образуют кадр.
- **ISO 9660**  
Международная система стандартов, описывающая файловую систему CD-ROM.
- **Macrovision**  
Технология компании Macrovision делает неприемлемо низким качество копий с DVD и VHS, не влияя при этом на качество исходного изображения. Для защиты информации от перезаписи на VHS VCR в видеосигнал на обратном ходе развертки по кадру вводятся импульсы-помехи, которые нарушают правильность работы АРУ видеомагнитофона. Это приводит к изменениям в яркостном сигнале, записанном на видеомагнитофоне, что делает невозможным просмотр видеопрограммы. (Кроме того, наблюдаются срывы синхронизации, что выражается в подергивании изображения по вертикали.)
- **MPEG (Moving Pictures Expert Group)**  
Международный комитет, разработавший ряд международных стандартов сжатия аудио и видео.
- **MULTI ANGLE**  
Сцены, снятые с нескольких разных камер (под разными углами обзора), записанные на некоторых DVD-дисках.
- **MULTI LANGUAGE**  
Несколько языков перевода или субтитров, записанных на некоторых DVD-дисках.
- **SATURATION (НАСЫЩЕННОСТЬ)**  
Интенсивность цвета или яркость.
- **SIGNAL-TO-NOISE RATION (ОТНОШЕНИЕ СИГНАЛШУМ)**  
Отношение исходного сигнала к посторонним помехам, измеряется в децибелах. Аналоговый сигнал всегда содержит помехи. Цифровой сигнал не содержит помех, благодаря тому, что сигнал фильтруется в высокочастотном тракте.
- **SURROUND SOUND**  
Система расположения громкоговорителей спереди и сзади слушателя для создания "эффекта присутствия".
- **TITLE (РАЗДЕЛ)**  
Изображение и музыка DVD-диска разделены на несколько частей. Эти части называются Разделами. Применительно к видеодискам, это означает секцию фильма, то есть кусок пленки и т. п. Применительно к звуковому диску, это означает отдельную музыкальную секцию, то есть песню и т. п. Каждый Раздел имеет свой номер для быстрого поиска.
- **TRACK (ТРЕК)**  
Видео или музыка на CD или VIDEO CD разделены на Треки. Каждый Трек имеет свой номер для быстрого поиска.

# ПРОЧЕЕ

## Список кодов языков

Код	Язык
6565	Афар
6566	Абхазский
6570	Африканз
6577	Амехарик
6582	Арабский
6583	Асамес
6588	Аямара
6590	Азербайджанский
6665	Башкирский
6669	Белорусский
6671	Болгарский
6672	Бихари
6678	Бенгальский; Бангла
6679	Тибетский
6682	Бретонь
6765	Каталанский
6779	Корсиканский
6783	Чешский
6789	Уэльский
6885	Датский
6869	Немецкий
6890	Бутани
6976	Греческий
6978	Английский
6979	Эсперанто
6983	Испанский
6984	Эстонский
6985	Баскский
7065	Персидский
7073	Финский
7074	Фиджи
7079	Фароизский
7082	Французский
7089	Фрисман
7165	Ирландский
7168	Шотландский
7176	Галицийский
7178	Гуарани
7185	Гуджарати
7265	Хауса
7273	Хинди
7282	Хорватский

Код	Язык
7285	Венгерский
7289	Армянский
7365	Интерлингва
7378	Индонезийский
7383	Исландский
7384	Итальянский
7387	Иврит
7465	Японский
7473	Идиш
7487	Яванийский
7565	Грузинский
7575	Казахский
7576	Гренландский
7577	Камбоджийский
7578	Канада
7579	Корейский
7583	Кашмирский
7585	Курдский
7589	Киргизский
7665	Латинский
7678	Лингала
7679	Лаосский
7684	Литовский
7686	Латвийский, Леттиш
7771	Малагаси
7773	Маори
7775	Македонский
7776	Малаялам
7778	Монгольский
7779	Молдавский
7782	Марати
7783	Малайский
7784	Мельтеса
7789	Бармисси
7865	Наури
7869	Непальский
7876	Голландский
7879	Норвежский
7982	Ория
8065	Пенджабский
8076	Польский
8083	Пуштунский

Код	Язык
8084	Португальский
8185	Кечуа
8277	Разто–Романский
8279	Румынский
8285	Русский
8365	Санскрит
8368	Синдхи
8372	Сербо–Хорватский
8373	Сигалийский
8375	Словатский
8376	Словенский
8377	Самоан
8378	Шона
8379	Сомалийский
8381	Албанский
8382	Сербский
8385	Санданийский
8386	Шведский
8387	Суахили
8465	Тамильский
8469	Телугу
8471	Таджикский
8472	Тайский
8473	Тигринеийский
8475	Туркменский
8476	Тагалоцкий
8479	Тонга
8482	Турецкий
8484	Татарский
8487	Тви
8575	Украинский
8582	Урду
8590	Узбекский
8673	Вьетнамский
8679	Валопакский
8779	Волоф
8872	Хоза
8979	Яруба
9072	Китайский
9085	Зулуцкий

## Сервисное обслуживание

BVK ELECTRONICS CORP., LTD., с основным местом деятельности по адресу: 23#, Би-Би-Кей роад, Вуша, Чанган, Донгуан, провинция Гуандун, Китай, выражает Вам огромную признательность за Ваш выбор. Мы сделали все возможное, чтобы данное изделие удовлетворяло вашим запросам, а качество соответствовало лучшим мировым образцам.

В случае если Ваше изделие марки BVK будет нуждаться в техническом обслуживании, просим Вас обращаться в один из Уполномоченных Сервисных Центров.

С полным списком Уполномоченных Сервисных Центров Вы можете ознакомиться на сайте [www.bbk.ru](http://www.bbk.ru), а также позвонив в информационный центр BVK по телефону: 8–800–200–400–8 (звонок бесплатный из любой точки России), 8–495–739–43–54 (звонок бесплатный из Москвы).

Уважаемые покупатели! В случае возникновения вопросов или проблем, связанных с продукцией

BVK ELECTRONICS CORP., LTD., просим Вас обращаться в письменном виде по адресу 125315, г. Москва, а/я 33 либо по электронной почте [service@bbk.ru](mailto:service@bbk.ru).

### Условия Гарантийных обязательств BVK ELECTRONICS CORP., LTD.

1. Гарантийные обязательства BVK ELECTRONICS CORP., LTD. (далее Изготовителя), предоставляемые уполномоченными сервисными центрами Изготовителя, распространяются только на модели, предназначенные BVK ELECTRONICS CORP., LTD. для поставок и реализации на территории страны, где предоставляется гарантийное обслуживание, приобретенные в этой стране, прошедшие сертификацию на соответствие ГОСТам этой страны, и маркированные официальными знаками соответствия.
2. Гарантийные обязательства Изготовителя действуют в рамках законодательства о защите прав потребителей и регулируются законодательством страны, на территории которой они предоставлены, и только при условии использования изделия исключительно для личных, семейных или домашних нужд. Гарантийные обязательства Изготовителя не распространяются на случаи использования товаров в целях осуществления предпринимательской деятельности либо в связи с приобретением товаров в целях удовлетворения потребностей предприятий, учреждений, организаций.
3. В соответствии со ст. 5 Закона РФ "О защите прав потребителей" Изготовитель устанавливает на свои изделия следующие сроки службы и гарантийные сроки:

Название продукта	срок службы, лет со дня покупки	гарантийный срок, месяцев со дня покупки
ЖК–телевизор	7	12
ЖК–телевизор со встроенным DVD–плеером	7	12
DVD–плеер	5	12
Домашний DVD–театр	5	12
Музыкальная караоке DVD–система	5	12
Караоке DVD–система	5	12
Портативный DVD–плеер	5	12
DVD–рекордер	5	12
DVD/VHS–рекордер	5	12
DVD/HDD–рекордер	5	12
DVD/VHS–плеер	5	12
Портативный аудио/видеоплеер	3	12
Flash–аудиоплеер	3	12
Активная акустическая система	3	12
Акустическая система 5.1CH для домашнего кинотеатра	5	12
Система громкоговорителей для домашнего кинотеатра	5	12
Активный сабвуфер для домашнего кинотеатра	5	12
Пассивный сабвуфер для домашнего кинотеатра	5	12
Ресивер для домашнего кинотеатра	5	12
Проводной телефон	2	6
DECT–телефон	2	12
Мобильный телефон	2	12
Наушники	1	4
Музыкальные наушники	1	4
Наушники объемного звучания 5.1CH	1	6
RF–модулятор	1	4
Универсальный динамический микрофон	1	4
Универсальный пульт дистанционного управления	1	6
Аккумуляторные батареи для мобильных телефонов	1	4
Аккумуляторные батареи для портативных DVD–, аудио/видео–, MP3–плееров	1	4
Аксессуары для мобильных телефонов	1	4
Пульты дистанционного управления	1	6

4. Гарантийные обязательства Изготовителя не распространяются на перечисленные ниже принадлежности изделия, если их замена предусмотрена конструкцией и не связана с разборкой изделия. Для всех видов изделий:
  - Соединительные кабели, антенны и переходники для них, носители информации различных типов (аудио–, видеодиски, диски с программным обеспечением и драйверами, карты памяти), элементы питания.
  - Чехлы, ремни, шнуры для переноски, монтажные приспособления, инструмент, документацию, прилагаемую к изделию.

## ПРОЧЕЕ

- Гарантия не распространяется на недостатки, возникшие в изделии вследствие нарушения потребителем правил использования, хранения или транспортировки товара, действий третьих лиц или непреодолимой силы, включая, но не ограничиваясь следующими случаями:
  - Если недостаток товара явился следствием небрежного обращения, применения товара не по назначению, нарушения условий и правил эксплуатации, изложенных в инструкции по эксплуатации, в т. ч. вследствие воздействия высоких или низких температур, высокой влажности или запыленности, несоответствия Государственным стандартам параметров питающих, телекоммуникационных и кабельных сетей, попадания внутрь корпуса жидкости, насекомых и других посторонних предметов, веществ.
  - Если недостаток товара явился следствием несанкционированного тестирования товара или попыток внесения изменений в его конструкцию или его программное обеспечение, в т. ч. ремонта или технического обслуживания в неуполномоченной Изготовителем ремонтной организации.
  - Если недостаток товара явился следствием использования нестандартных и (или) некачественных принадлежностей, аксессуаров, запасных частей, элементов питания, носителей информации различных типов или нестандартных форматов информации.
  - Если недостаток товара связан с его применением совместно с дополнительным оборудованием (аксессуарами), отличным от дополнительного оборудования, рекомендованного Изготовителем к применению с данным товаром. Изготовитель не несет ответственность за качество дополнительного оборудования (аксессуаров), произведенного третьими лицами, за качество работы своих изделий совместно с таким оборудованием, а также за качество работы дополнительного оборудования производства компании BVB ELECTRONICS CORP., LTD. совместно с изделиями других производителей.
  - Если недостаток товара проявляется в случае неудовлетворительной работы сетей связи, теле- или радиовещания, вследствие недостаточной емкости или пропускной способности сети, мощности радиосигнала, эксплуатации товара на границе или вне зоны устойчивого приема радиосигнала сети связи, теле- или радиовещания, в т. ч. из-за особенностей ландшафта местности и ее застройки.
- Недостатки товара, обнаруженные в период срока службы, устраняются уполномоченными на это ремонтными организациями (уполномоченными сервисными центрами). В течение гарантийного срока устранение недостатков производится бесплатно при предъявлении оригинального заполненного гарантийного талона и документов, подтверждающих факт и дату заключения договора розничной купли-продажи (товарный, кассовый чек и т. п.). В случае отсутствия указанных документов гарантийный срок исчисляется со дня изготовления товара.
  - Настройка и установка (сборка, подключение и т. п.) изделия, описанная в документации, прилагаемой к нему, могут быть выполнены как самим пользователем, так и специалистами большинства уполномоченных сервисных центров соответствующего профиля на платной основе.
  - Работы по техническому обслуживанию изделий (чистка и смазка приводов для считывания информации с носителей различных типов, чистка и смазка движущихся частей, замена расходных материалов и принадлежностей и т. п.) производятся на платной основе.
- Изготовитель не несет ответственность за возможный вред, прямо или косвенно нанесенный своей продукцией людям, домашним животным, имуществу в случае, если это произошло в результате несоблюдения правил и условий эксплуатации, хранения, транспортировки или установки изделия; умышленных или неосторожных действий потребителя или третьих лиц.
- Ни при каких обстоятельствах Изготовитель не несет ответственности за какой-либо особый, случайный, прямой или косвенный ущерб или убытки, включая, но не ограничиваясь перечисленным, упущенную выгоду, утрату или невозможность использования информации или данных, расходы по восстановлению информации или данных, убытки, вызванные перерывами в коммерческой, производственной или иной деятельности, возникающие в связи с использованием или невозможностью использования изделия или информации, хранящейся в нем или на сменном носителе, используемом совместно с данным изделием.

### Использование изделия по истечении срока службы

- Срок службы, установленный производителем для данного изделия, действует только при условии использования изделия исключительно для личных, семейных или домашних нужд, а также соблюдении потребителем правил эксплуатации, хранения и транспортировки изделия. При условии аккуратного обращения с изделием и соблюдения правил эксплуатации фактический срок службы может превышать срок службы, установленный производителем.
- По окончании срока службы изделия Вам необходимо обратиться в Уполномоченный сервисный центр для проведения профилактического обслуживания изделия и определения его пригодности к дальнейшей эксплуатации. Работы по профилактическому обслуживанию изделий и его диагностике выполняются сервисными центрами на платной основе.
- Производитель не рекомендует продолжать эксплуатацию изделия по окончании срока службы без проведения его профилактического обслуживания в Уполномоченном сервисном центре, т. к. в этом случае изделие может представлять опасность для жизни, здоровья или имущества потребителя.

### Утилизация изделия

После окончания срока службы изделия его нельзя выбрасывать вместе с обычным бытовым мусором. Вместо этого оно подлежит сдаче на утилизацию в соответствующий пункт приема электрического и электронного оборудования для последующей переработки и утилизации в соответствии с федеральным или местным законодательством. Обеспечивая правильную утилизацию данного продукта, Вы помогаете беречь природные ресурсы и предотвращаете ущерб для окружающей среды и здоровья людей, который возможен в случае ненадлежащего обращения. Более подробную информацию о пунктах приема и утилизации данного продукта можно получить в местных муниципальных органах или на предприятии по вывозу бытового мусора.

**ВНИМАНИЕ!** Во избежание недоразумений убедительно просим Вас внимательно изучить Руководство по эксплуатации изделия и условия гарантийных обязательств, проверить правильность заполнения гарантийного талона. Гарантийный талон действителен только при наличии правильно и четко указанных: модели, серийного номера изделия, даты покупки, четких печатей фирмы-продавца, подписи покупателя. Серийный номер и модель изделия должны соответствовать указанным в гарантийном талоне. При нарушении этих условий, а также в случае, когда данные, указанные в гарантийном талоне, изменены или стерты, талон признается недействительным.



Мы высоко ценим мнение каждого нашего клиента, поэтому создали специальный информационный центр. Специалисты центра внимательно выслушают каждый отзыв о купленной технике и ответят на любые вопросы, касающиеся продукции BBK Electronics.

**Телефоны информационного центра:**

8 (800) 200–400–8 (звонок бесплатный из любой точки России)

8 (495) 739–43–54 (звонок бесплатный из Москвы)

Настоящая инструкция является объектом охраны в соответствии с международным и российским законодательством об авторском праве. Любое несанкционированное использование инструкции, включая копирование, тиражирование и распространение, но не ограничиваясь этим, влечет применение к виновному лицу гражданско-правовой ответственности, а также уголовной ответственности в соответствии со статьей 146 УК РФ и административной ответственности в соответствии со статьей 7.12 КоАП РФ (ст. 150.4 КоАП в старой редакции).

**BBK ELECTRONICS CORP., LTD.**