

BD-P1000

Инструкция для пользователя



Blu-ray Disc Player

BLU-RAY ПРОИГРЫВАТЕЛЬ



User's Manual
BD-P1000



**Correct Disposal of This Product
(Waste Electrical & Electronic Equipment)**



(Applicable in the European Union and other European countries with separate collection systems)

This marking shown on the product or its literature, indicates that it should not be disposed with other household wastes at the end of its working life. To prevent possible harm to the environment or human health from uncontrolled waste disposal, please separate this from other types of wastes and recycle it responsibly to promote the sustainable reuse of material resources.

Household users should contact either the retailer where they purchased this product, or their local government office, for details of where and how they can take this item for environmentally safe recycling.

Business users should contact their supplier and check the terms and conditions of the purchase contract. This product should not be mixed with other commercial wastes for disposal.

Warning

TO REDUCE THE RISK OF ELECTRIC SHOCK, DO NOT REMOVE THE COVER(OR BACK). NO USER-SERVICEABLE PARTS ARE INSIDE. REFER SERVICING TO QUALIFIED SERVICE PERSONNEL.



This symbol indicates "dangerous voltage" inside the product that presents a risk of electric shock or personal injury.



This symbol indicates important instructions accompanying the product.

Do not install this equipment in a confined space such as a bookcase or similar unit.

WARNING : To prevent damage which may result in fire or electric shock hazard, do not expose this appliance to rain or moisture.

CAUTION : BLU-RAY DISC PLAYER USES AN INVISIBLE LASER BEAM WHICH CAN CAUSE HAZARDOUS RADIATION EXPOSURE IF DIRECTED. BE SURE TO OPERATE BLU-RAY DISC PLAYER CORRECTLY AS INSTRUCTED.

CAUTION

THIS PRODUCT UTILIZES A LASER. USE OF CONTROLS OR ADJUSTMENTS OR PERFORMANCE OF PROCEDURES OTHER THAN THOSE SPECIFIED HEREIN MAY RESULT IN HAZARDOUS RADIATION EXPOSURE. DO NOT OPEN COVERS AND DO NOT REPAIR YOURSELF. REFER SERVICING TO QUALIFIED PERSONNEL.

This product satisfies CE regulations when shielded cables and connectors are used to connect the unit to other equipment. To prevent electromagnetic interference with electric appliances, such as radios and televisions, use shielded cables and connectors for connections.

IMPORTANT NOTE

The mains lead on this equipment is supplied with a moulded plug incorporating a fuse. The value of the fuse is indicated on the pin face of the plug. If it requires replacing, a fuse approved to BS1362 of the same rating must be used.

Never use the plug with the fuse cover omitted if the cover is detachable. If a replacement fuse cover is required, it must be of the same colour as the pin face of the plug. Replacement covers are available from your dealer.

If the fitted plug is not suitable for the power points in your house or the cable is not long enough to reach a power point, you should obtain a suitable safety approved extension lead or consult your dealer for assistance.

However, if there is no alternative to cutting off the plug, remove the fuse and then safely dispose of the plug. Do not connect the plug to a mains jack, as there is a risk of shock hazard from the bared flexible cord.

To disconnect the apparatus from the mains, the plug must be pulled out from the mains socket, therefore the mains plug shall be readily operable.

The product unit accompanying this user manual is licenced under certain intellectual property rights of certain third parties. This licence is limited to private non-commercial use by end-user consumers for licenced contents.

No rights are granted for commercial use.

The licence does not cover any product unit other than this product unit and the licence does not extend to any unlicensed product unit or process conforming to ISO/IEC 11172-3 or ISO/IEC 13818-3 used or sold in combination with this product unit. The licence only covers the use of this product unit to encode and/or decode audio files conforming to the ISO/IEC 11172-3 or ISO/IEC 13818-3. No rights are granted under this licence for product features or functions that do not conform to the ISO/IEC 11172-3 or ISO/IEC 13818-3.

Precautions



Important Safety Instructions

Read these operating instructions carefully before using the unit. Follow all the safety instructions listed below. Keep these operating instructions handy for future reference.

- 1) Read these instructions.
- 2) Keep these instructions.
- 3) Heed all warnings.
- 4) Follow all instructions.
- 5) Do not use this apparatus near water.
- 6) Clean only with dry cloth.
- 7) Do not block any ventilation openings, Install in accordance with the manufacturer's instructions.
- 8) Do not install near any heat sources such as radiators, heat registers, or other apparatus (including amplifiers) that produce heat.
- 9) Do not defeat the safety purpose of the polarized or grounding- type plug. A polarized plug has two blades with one wider than the other. A grounding type plug has two blades and a third grounding prong. The wide blade or the third prong are provided for your safety. If the provided plug does not fit into your outlet, consult an electrician for replacement of the obsolete outlet.
- 10) Protect the power cord from being walked on or pinched particularly at plugs, convenience receptacles, and the point where they exit from the apparatus.
- 11) Only use attachments/accessories specified by the manufacturer.
- 12) Use only with cart, stand, tripod, bracket, or table specified by the manufacturer, or sold with the apparatus.
- 13) Unplug this apparatus. When a cart is used, use caution when moving the cart/apparatus combination to avoid injury from tip-over.
- 14) Refer all servicing to qualified service personnel. Servicing is required when the apparatus has been damaged in any way, such as power-supply cord or plug is damaged, liquid has been spilled or objects have fallen into the apparatus the apparatus has been exposed to rain or moisture, does not operate normally, or has been dropped.

Handling Cautions

- Before connecting other components to this Blu-ray disc player, be sure to turn them all off.
- Do not move the Blu-ray disc player while a disc is being played, or the disc may be scratched or broken, the Blu-ray disc player internal parts may be damaged.
- Do not put a flower vase filled with water or any small metal objects on the Blu-ray disc player.
- Be careful not to put your hand into the disc tray.
- Do not place anything other than the disc in the disc tray.
- Exterior interference such as lightning and static electricity can affect normal operation of this Blu-ray disc player. If this occurs, turn the Blu-ray disc player off and on again with the POWER button, or disconnect and then reconnect the AC power cord to the AC power outlet. The Blu-ray disc player will operate normally.
- Be sure to remove the disc and turn off the Blu-ray disc player after use.
- Disconnect the AC power cord from the AC outlet when you don't intend to use the Blu-ray disc player for long periods of time.
- Clean the disc by wiping in a straight line from the inside to the outside of the disc.

Maintenance of Cabinet

For safety reasons, be sure to disconnect the AC power cord from the AC outlet.

- Do not use benzene, thinner, or other solvents for cleaning.
- Wipe the cabinet with a soft cloth.

Restrictions on Playback

- This player may not respond to all operating commands because some BD, DVD or CD discs allow specific or limited operation and feature during playback. Please note that this is not a defect in the player.
- Samsung cannot assure that this player will play every disc bearing the BD, DVD and CD logos because disc formats may evolve, and problems and errors can occur during the creation of BD, DVD and CD software and/or the manufacture of discs. This player also operates differently than a standard DVD player or other AV equipment. Please contact SAMSUNG customer care center if you have questions or encounter difficulty in playing BD, DVD or CD discs in this player. Also, refer to the rest of this Manual for additional information on playback restrictions.

General Features

Player Features

Digital Photo Viewer (JPEG)

You can enjoy digital photos on your TV.

MP3 Playback

This unit can play mp3 files from CD-R/-RW, DVD-R/-RW/-RAM, Memory Cards.

HDMI (High Definition Multimedia Interface)

HDMI reduces picture noise by allowing a pure digital video/audio signal path from the player to your TV.

Memory card capability

Compatible with 10 types of popular memory cards: Compact Flash, Micro Drive, Memory Stick, Memory Stick PRO, Memory Stick Duo, Memory Stick Pro Duo, Secure Digital, Multi Media, Mini SD, RS MMC.

Blu-ray Disc Features

Blu-ray Discs can store 25 GB (single layer) or 50 GB (dual layer) on a single sided disc - about 5 to 10 times the capacity of a DVD.

Blu-ray Discs also support the highest quality HD video available in the industry (up to 1920 x 1080 at 40 Mbit/sec) - Large capacity means no compromise on video quality. Furthermore, a Blu-ray Disc has the same familiar size and look as DVD.

* The following Blu-ray Disc features are disc dependant and will vary. Appearance and navigation of features will also vary from disc to disc. Not all discs will have the features described below.

Video highlights

The BD-ROM format for movie distribution supports three highly advanced video codecs, including MPEG2.

HD video resolutions are also available:

- 1920 x 1080 HD
- 1280 x 720 HD

For High-Definition Playback

To view high-definition contents in BD discs, an HDTV is required. Some discs may require HDMI OUT for viewing of high-definition contents. Ability to view high-definition contents in BD discs may be limited depending on the resolution of your TV.

Graphic planes

Two individual, full HD resolution (1920x1080) graphic planes (layers) are available, on top of the HD video layer. One plane is assigned to video-related, frame accurate graphics (like subtitles), and the other plane is assigned

to interactive graphic elements, such as buttons or menus.

For both planes, various wipes, fades and scroll effects may be available.

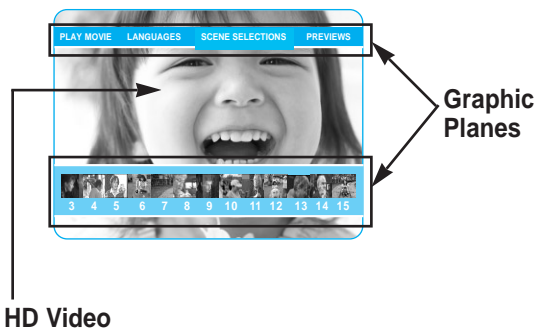

Menu graphics

Support 256 color full resolution graphics and animation, thereby greatly surpassing the capabilities of DVD-Video. Options can be accessed and removed during video playback.

Menu sounds

When you highlight or select a menu option, sounds can be heard such as button clicks or a voice-over explaining the highlighted menu choice.

Multi-page/PopUp Menus

With DVD-Video, playback is interrupted each time a new menu screen is accessed. Due to Blu-ray Disc's ability to preload data from the disc without interrupting playback, a menu can consist of several pages.

You can browse through the menu pages or select different menu paths, while the audio and video remain playing in the background.

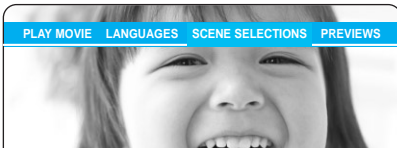

Interactivity

Certain Blu-ray Discs may contain Animated menus and Trivia games.

User Browsable Slideshows

With Blu-ray Discs, you can browse through various still pictures while the audio remains playing.













Subtitles

Depending on what is contained on the Blu-ray Disc, you may be able to select different font styles, sizes and colors for the subtitles, Subtitles may also be animated, scrolled or faded in and out.

Before Reading the User's Manual

Make sure to check the following terms before reading the user manual.

Icons that will be used in manual

Icon	Term	Definition
	BD-ROM	This involves a function available on the BD-ROM.
	DVD-VIDEO	This involves a function available on DVD-Video or DVD-R/DVD-RW discs that have been recorded and finalized in Video Mode.
	DVD-RAM	This involves a function available on DVD-RAM.(VR mode, Standard Version 2.0 only)
	DVD-RW	This involves a function available on DVD-RW.(VR mode, or V mode and finalized only)
	DVD-R	This involves a function available on DVD-R.(V mode and finalized only)
	Audio CD	This involves a function available on a data CD (CD-R or CD-RW).
	JPEG	This involves a function available on CD-R/-RW, DVD-R/-RW/-RAM discs or memory card.
	MP3	This involves a function available on CD-R/-RW, DVD-R/-RW/-RAM discs or memory card.
	Memory Card	This involves a function available on the Memory Card.
	Caution	This involves a case where a function does not operate or settings may be cancelled.
	Note	This involves tips or instructions on the page that help each function operate.
	One-Touch button	A function that can be operated by using only one button.

About the use of this user's manual

- 1) Be sure to be familiar with Safety Instructions before using this product. (See pages 2~3)
- 2) If a problem occurs, check the Troubleshooting. (See pages 46~47)

Copyright

©2006 Samsung Electronics Co.,Ltd.

All rights reserved; No part or whole of this user's manual may be reproduced or copied without the prior written permission of Samsung Electronics Co.,Ltd.

Contents



Getting Started

Warning	2
Precautions	3
Important Safety Instructions.....	3
Handling Cautions.....	3
Maintenance of Cabinet.....	3
General Features	4
Before Reading the User's Manual	5
Disc Type and Characteristics	8
Disc Storage & Management	11
Description	12
Front Panel	12
Rear Panel	13
Front Panel Display	13
Tour of the Remote Control.....	14
Unpacking	15

Connections

Quick Overview	17
TV Output Selection Feature	18
Choosing a Connection	18

Playback

Before Playing	24
Playing a Disc	25
Using the Search & Skip Functions	26
Slow Motion Play/Step Motion Play	26
Using the Scene Search Function	27
Using the Display Function	28
Using the Disc Menu & Popup/Title Menu	28
Repeat Play	29
Selecting the Audio Language	30
Selecting the Subtitle Language	30
Changing the Camera Angle	31
Using the Bookmark Function	31
Playing an Audio CD/ MP3	33
Viewing a Picture	35
Using a Mixed disc (JPEG+MP3)	38

System Setup

On-Screen Menu Navigation.....	39
Setting up the Language Options.....	40
Setting up the Audio Options	40
Setting up the Speaker Options.....	41
Setting up the Video display/output Options.....	42
Setting up the Parental Lock	44

Reference

Troubleshooting.....	46
Specifications	48

Disc Type and Characteristics

Disc types that can be played

Disc Types	Disc Logo	Recorded content	Disc Shape	Max. Playing minute
BD-ROM		AUDIO + VIDEO	Single sided (25GB/50GB)	
DVD-VIDEO		AUDIO + VIDEO	Single sided (12 cm)	240
			Double sided (12 cm)	480
			Single sided (8 cm)	80
			Double sided (8 cm)	160
AUDIO-CD		AUDIO	Single sided (12 cm)	74
			Single sided (8 cm)	20
DVD-RAM (VR mode, Standard Version 2.0 only)		AUDIO + VIDEO	Single-sided 12 cm (4.7GB)	480 (EX : Extended Play)
			Double-sided 12 cm (9.4GB)	960 (EX : Extended Play)
DVD-RW (VR mode, or V mode and finalized only)		AUDIO + VIDEO	12 cm (4.7GB)	480 (EX : Extended Play)
DVD-R (V mode and finalized only)		AUDIO + VIDEO	12 cm (4.7GB)	480 (EX : Extended Play)
CD-R/-RW DVD-RAM/-RW/-R		JPEG MP3	-	-

Logos of Discs that can be played

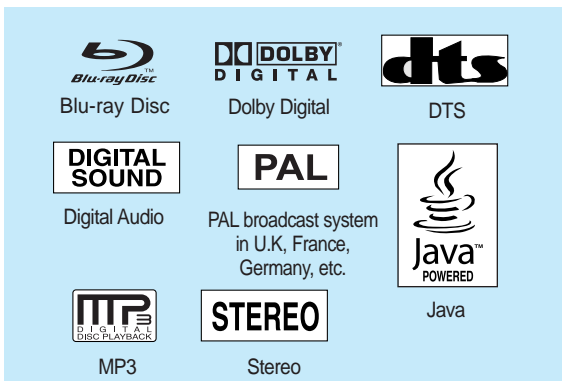

Do not use the following discs!

- HD DVD discs cannot be played on this product.
- BD-R/-RE discs cannot be played on this product.
- This product is not for playback of DVD+R and DVD+RW discs.
- LD, CD-G, CD-I, CD-ROM, DVD-ROM and illegally recorded discs should not be used in this product.

[Note]

Disc types that can be played : BD-ROM, DVD-Video, DVD-RAM/-RW/-R, CD, CD-RW/-R.

DVD-RW/-R discs that have been recorded in Video Mode (V mode) on other components can play only when finalized.

- Some commercial discs and DVD discs purchased outside your region may not be playable with this product. When these discs are played, either "No disc." or "Please check the regional code of the disc." will be displayed.
- If a DVD-R/-RW/-RAM disc has not been recorded properly in DVD video format, it will not be playable.

Region code

Both the Blu-ray disc player and the discs are coded by region. These regional codes must match in order to play the disc. If the codes do not match, the disc will not play. The Region Number for this Blu-ray disc player is described on the rear panel of the Blu-ray disc player.

Disc Type	Blu-ray	DVD-Video
Region code	Region C	

Discs that cannot be played

- HD DVD discs
- BD-R/-RE discs
- DVD-Video with a region number other than "5" or "ALL"
- 12 cm 2.6 GB and 5.2 GB DVD-RAM
- 3.9 GB DVD-R Disc for Authoring.
- DVD-RAM/-RW(VR mode) not recorded following the Video Recording Standard
- DVD-ROM/PD/MV-Disc, etc
- CVD/CD-ROM/CDV/CD-G/CD-I

Blu-ray Disc Compatibility

Blu-ray Disc is a new and evolving format. Accordingly, disc compatibility issues with new and existing format discs are possible. Not all discs are compatible and not every disc will playback. For additional information, also refer to the Compliance and Compatibility Notice section of this Manual. If you encounter compatibility problems, please contact SAMSUNG customer care center. Samsung Blu-ray disc player (BD-P1000) supports only **BD-ROM Profile 1 version 1.0** specification. In case of playing discs which has later version, you may need to update player's firmware. Please refer to <http://www.samsung.com> or contact SAMSUNG customer care center.



NOTE

- This Blu-ray disc player supports discs that are compatible with DVD-RAM Standard Version 2.0.
- Playback may not work for some types of discs, or when specific operations, such as angle change and aspect ratio adjustment, are being performed. Information about the discs is written in detail on the box. Please refer to this if necessary.
- Do not allow the disc to become dirty or scratched. Finger prints, dirt, dust, scratches or deposits of cigarette smoke on the recording surface may make it impossible to use the disc for playback.

COPY PROTECTION

- Because AACS (Advanced Access Content System) is approved as content protection system for BD format, similar to use of CSS (Content Scramble System) for DVD format, certain restrictions are imposed on playback, analog signal output, etc., of AACS protected contents. The operation of this product and restrictions on this product may vary depending on your time of purchase as those restrictions may be adopted and/or changed by AACS after the production of this product. Furthermore, BD-ROM Mark and BD+ are additionally used as content protection system for BD format, which imposes certain restrictions including playback restrictions for BD-ROM Mark and/or BD+ protected contents. To obtain additional information on AACS, BD-ROM Mark, BD+, or this product, please contact SAMSUNG customer care center.
- Many BD/DVD discs are encoded with copy protection. Because of this, you should only connect your Blu-ray disc player directly to your TV, not to a VCR. Connecting to a VCR results in a distorted picture from copy-protected BD/DVD discs.
- This product incorporates copyright protection technology that is protected by methods claims of certain U.S. patents and other intellectual property rights owned by Macrovision Corporation and other rights owners. Use of this copyright protection technology must be authorized by Macrovision Corporation and is intended for home and other limited viewing uses only, unless otherwise authorized by Macrovision Corporation. Reverse engineering or disassembly is prohibited.
- Under the U.S. Copyright laws and Copyright laws of other countries, unauthorized recording, use, display, distribution, or revision of television programs, videotapes, BDs, DVDs, CDs and other materials may subject you to civil and/or criminal liability.
- PROGRESSIVE SCAN OUTPUTS (525p/625p)
"CONSUMERS SHOULD NOTE THAT NOT ALL HIGH DEFINITION TELEVISION SETS ARE FULLY COMPATIBLE WITH THIS PRODUCT AND MAY CAUSE ARTIFACTS TO BE DISPLAYED IN THE PICTURE, IN CASE OF 525 OR 625 PROGRESSIVE SCAN PICTURE PROBLEMS, IT IS RECOMMENDED THAT THE USER SWITCH THE CONNECTION TO THE 'STANDARD DEFINITION' OUTPUT. IF THERE ARE QUESTIONS REGARDING YOUR TV SET COMPATIBILITY WITH THIS MODEL 525p AND 625p DVD PLAYER, PLEASE CONTACT SAMSUNG'S CUSTOMER SERVICE CENTER."

Disc Type

BD-ROM

Blu-ray Disc Read Only Memory. A BD-ROM disc contains pre-recorded data. Although a BD-ROM may contain any form of data, most BD-ROM discs will contain movies in High Definition format, for playback on Blu-ray disc players. This unit can play back pre-recorded commercial BD-ROM discs with movies.

DVD-Video

- A digital versatile disc (DVD) can contain up to 135-minutes of images, 8 audio languages and 32 subtitle languages. It is equipped with MPEG2 picture compression and Dolby Digital surround, allowing you to enjoy vivid and clear theatre quality images in the comfort of your own home.
- When switching from the first layer to the second layer of a dual-layered DVD Video disc, there may be momentary distortion in the image and sound. This is not a malfunction of the unit.
- Once a DVD-RW/-R recorded in Video Mode is finalized, it becomes DVD-Video. Pre-recorded (pre-stamped) commercial DVDs with movies are also referred to as DVD-Videos. This unit can play back pre-recorded commercial DVD discs (DVD-Video discs) with movies.

Audio CD

- An audio disc on which 44.1kHz PCM Audio is recorded.
- This unit can play back CD-DA format audio CD-R and CD-RW discs.
- The unit may not be able to play some CD-R or CD-RW discs due to the condition of the recording.

CD-R/-RW

- Use a 700MB(80 minutes) CD-R/-RW disc. If possible, do not use a 800MB(90 minutes) or above disc, as the disc may not play back.
- If the CD-R/-RW disc was not recorded as a closed session, you may experience a delay in the early playback time, all recorded files may not play.
- Some CD-R/-RW discs may not be playable with this unit, depending on the device which was used to burn them. For contents recorded on CD-R/-RW media from CDs for your personal use, playability may vary depending on contents and discs.

DVD-R Disc Playback

- Once a DVD-R recorded in Video Mode is finalized, it becomes DVD-Video.
- Playback may be impossible in some cases due to the condition of recording.
- This unit can play back DVD-R discs recorded and finalized with a Samsung DVD video recorder. It may not be able to play some DVD-R discs depending on the disc and the condition of the recording.

DVD-RW Disc Playback

- Playback can be performed with DVD-RW discs in both the Video and VR Modes.
- Once a DVD-RW recorded in Video Mode is finalized, it becomes DVD-Video. Ability to play back may depend on recording conditions.

DVD-RAM Disc Playback

- You cannot play a DVD-RAM in most DVD components due to compatibility issues.
- Only DVD-RAM standard Version 2.0. discs can be played in this unit.
- For cartridge type DVD-RAM discs, remove the cartridge and use the disc only.

Disc Format

Using MP3 disc

- CD-R/-RW, DVD-RAM/-RW/-R recorded with UDF, ISO9660 or JOLIET format can be played back.
- Only MP3 files with the ".mp3" or ".MP3" extension can be played.
- Playable bit-rate range is from 56 Kbps to 320 Kbps.
- Playable sample-rate is only 32 KHz, 44.1 KHz and 48 KHz.
- The unit can handle a maximum of 1500 files and folders under a parent folder.
For MP3 files recorded with a VBR(Variable Bit Rates), the sound may cut in and out.

Using JPEG disc

- CD-R/-RW, DVD-RAM/-RW/-R recorded with UDF, ISO9660 or JOLIET format can be played back.
- Only JPEG files with the ".jpg", ".JPG", ".jpeg" or "JPEG" extension can be displayed.
- Progressive JPEG is supported.

DVD-RAM/-RW (VR)

- This is a format that is used for recording data on a DVD-RAM/-RW disc.

DVD-RW/-R (V)

- This is a format that is used for recording data on a DVD-RW or DVD-R disc. The disc can be played by this Blu-ray disc player once it has been finalized.
- If a disc that has been recorded in Video Mode by a different maker's recorder but has not been finalized, it cannot be played by this Blu-ray disc player.

Compliance and Compatibility Notice

NOT ALL discs are compatible

- Subject to the restrictions described below and those noted throughout this Manual, including the Disc Type and Characteristics section of this Manual, disc types that can be played are: pre-recorded commercial BD-ROM, DVD-Video, and Audio CD discs; DVD-RAM, and DVD-RW / DVD-R discs; and CD-RW / CD-R discs.
- Discs other than the above cannot and/or is not intended to be played by this player. And some of the above discs may not play due to one or more reasons provided below.
- HD DVD discs cannot be played on this product.
- BD-R/-RE discs cannot be played on this product.
- Samsung cannot assure that this player will play every disc bearing the BD-ROM, DVD-Video, DVD-RAM, DVD-RW / DVD-R and CD-RW / CD-R logos, and this player may not respond to all operating commands or operate all features of every disc. These and other disc compatibility and player operation issues with new and existing format discs are possible because:
 - BD format is a new and evolving format and this player may not operate all features of BD discs because some features may be optional, additional features may have been added to the BD format after the production of this player, and certain available features may be subject to delayed availability;
 - not all new and existing disc format versions are supported by this player;
 - new and existing disc formats may be revised, changed, updated, improved and/or supplemented;
 - some discs are produced in a manner that allows specific or limited operation and feature during playback;
 - some features may be optional, additional features may have been added after the production of this player or certain available features may be subject to delayed availability;
 - some discs bearing the BD-ROM, DVD-Video, DVD-RAM, DVD-RW / DVD-R and CD-RW / CD-R logos may still be non-standardized discs;
 - some discs may not be played depending on their physical state or recording conditions;
 - problems and error can occur during the creation of BD, DVD and CD software and/or the manufacture of discs;
 - this player operates differently than a standard DVD player or other AV equipment; and/or
 - for reasons noted throughout this Manual and for other reason(s) discovered and posted by SAMSUNG customer care center.

- If you encounter disc compatibility or player operation problems, please contact SAMSUNG customer care center. You may also contact SAMSUNG customer care center for possible updates on this player.
- For additional information on playback restrictions and disc compatibility, refer to the Precautions, Before Reading the User's Manual, Disc Types and Characteristics, and Before Playing sections of this Manual.

Disc Storage & Management



Disc Handling

- Use discs with regular shapes. If an irregular disc (a disc with a special shape) is used, this Blu-ray disc player may be damaged.



Holding discs

- Avoid touching the surface of a disc where recording is performed.



Blu-ray Discs

- If the product is not used for a period of time, remove the Blu-ray Disc from the product and store it in its case.
- Be careful not to leave fingerprints or scratches on the surface of the Blu-ray Disc.

DVD-RAM, DVD-RW and DVD-R

- Clean with an optional DVD-RAM/PD disc cleaner (LF-K200DCA1 where available). Do not use cleaners or cloths for CDs to clean DVD-RAM/-RW/-R discs.

DVD-Video, Audio-CD

- Wipe off dirt or contamination on the disc with a soft cloth.

Cautions on handling discs

- Do not write on the printed side with a ball-point pen or pencil.
- Do not use record cleaning sprays or antistatic. Also, do not use volatile chemicals, such as benzene or thinner.
- Do not apply labels or stickers to discs. (Do not use discs fixed with exposed tape adhesive or leftover peeled-off stickers.)
- Do not use scratch-proof protectors or covers.
- Do not use discs printed with label printers available on the market.
- Do not load warped or cracked discs.



Disc Storage

Be careful not to harm the disc because the data on these discs is highly vulnerable to the environment.

- Do not keep under direct sunlight.
- Keep in a cool ventilated area.
- Store vertically.
- Keep in a clean protection jacket.
- If you move your Blu-ray disc player suddenly from a cold place to a warm place, condensation may generate on the operating parts and lens and cause abnormal disc playback. If this occurs, do not connect the plug to the power outlet and wait for two hours. Then insert the disc and try to play back again.

Description



Front Panel

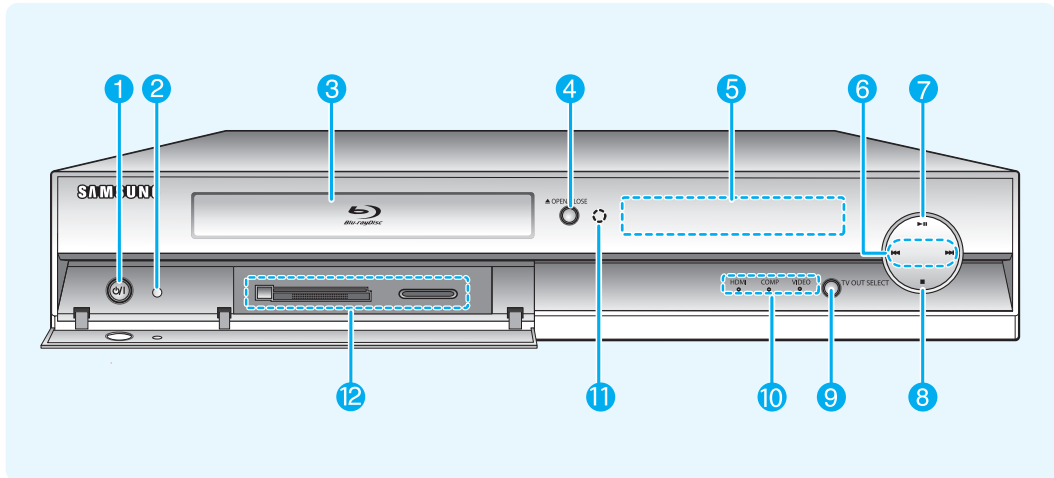

- 1. POWER BUTTON**
Turns the Blu-ray disc player on and off.
- 2. STANDBY INDICATOR**
When the unit is first plugged in, this indicator lights.
- 3. DISC TRAY**
Opens to accept a disc.
- 4. OPEN/CLOSE BUTTON**
Opens and closes the disc tray.
- 5. DISPLAY**
Displays the playing status, time, etc.
- 6. SEARCH/SKIP BUTTONS**
Goes to the next title/chapter/track or goes back to the previous title/chapter/track.
- 7. PLAY/PAUSE BUTTON**
Plays a disc or pauses playback.
- 8. STOP BUTTON**
Stops disc playback.
- 9. TV OUT SELECT BUTTON**
Choose video output from HDMI or COMPONENT or VIDEO/S-VIDEO.
- 10. VIDEO OUT INDICATORS**
 - HDMI INDICATOR : Lights when HDMI OUT mode is selected.
 - COMP INDICATOR : Lights when COMPONENT OUT mode is selected.
 - VIDEO INDICATOR : Lights when VIDEO or S-VIDEO OUT mode is selected.
- 11. Remote Control Sensor**
- 12. MEMORY CARD SLOT**
Insert a memory card here.

Rear Panel

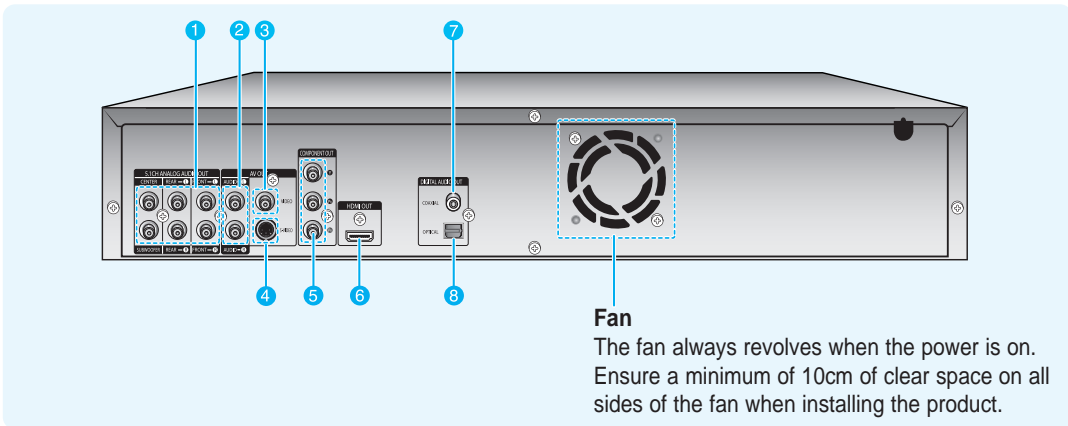

1. 5.1CH ANALOG AUDIO OUT

Connect to a 5.1CH analog input on an A/V amplifier

2. AUDIO OUT

Connects to the audio input of external equipment using audio cables.

3. VIDEO OUT

Connects the input of external equipment using a video cable.

4. S-VIDEO OUT

Connects the input of external equipment using an S-Video cable.

5. COMPONENT VIDEO OUT

Connects to equipment having Component video input.

6. HDMI OUT

Use the HDMI cable, connect this HDMI output terminal to the HDMI input terminal on your TV for the best quality picture.

7. DIGITAL AUDIO OUT(COAXIAL)

Connects to an amplifier having a digital coaxial audio input jack.

8. DIGITAL AUDIO OUT(OPTICAL)

Connects to an amplifier having a digital optical audio input jack.

Front Panel Display

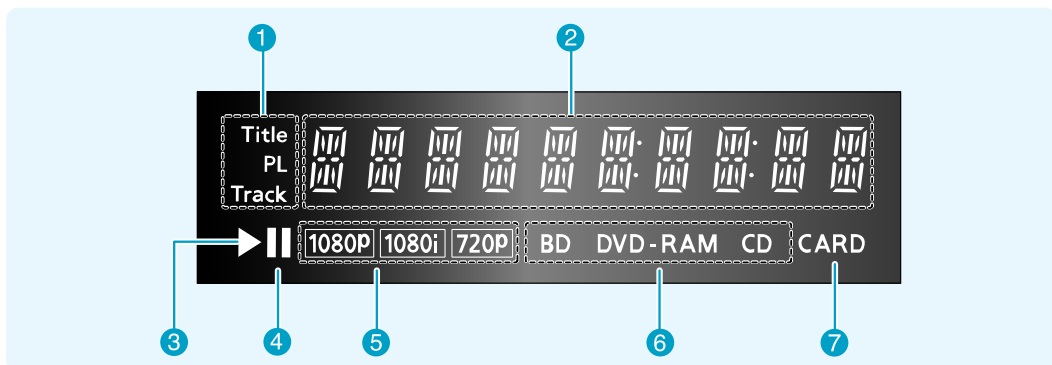

1. Title/PlayList/Track indicator

2. Playing time/clock/current status indicator

3. Playback indicator

4. Pause indicator

5. Video output resolution indicator

6. Disc type indicators.

7. Memory card indicator.

Tour of the Remote Control

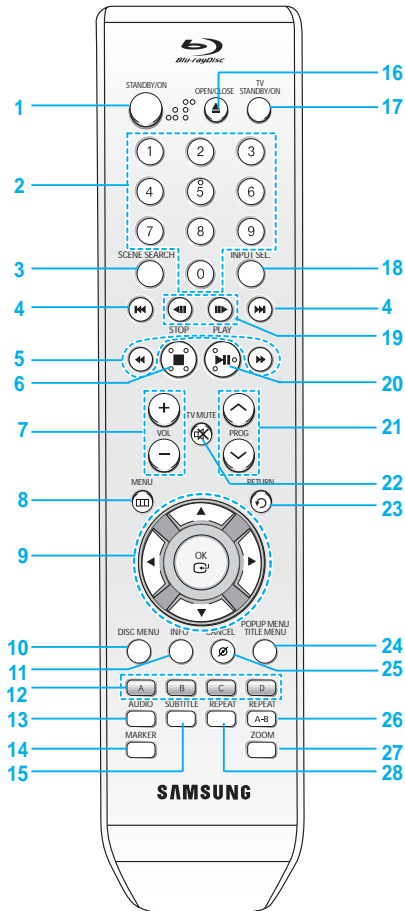

1. **STANDBY/ON Button**
2. **NUMBER Buttons**
3. **SCENE SEARCH Button**
Easily search for desired scenes during playback with search categories such as Actor and Character.
4. **REVERSE/FORWARD SKIP Buttons**
Press to skip backwards or forwards.
5. **REVERSE/FORWARD SEARCH Buttons**
Press to search a disc backwards or forwards.
6. **STOP Button**
Press to stop a disc.
7. **VOL Button**
TV volume adjustment
8. **MENU Button**
Brings up the Blu-ray disc player's setup menu.
9. **OK/DIRECTION Buttons (▲▼◀▶ Buttons)**
10. **DISC MENU Button**
Use this to enter the disc menu.

11. **INFO Button**
This will display current setting or disc status.
12. **COLOR Button : RED(A), GREEN (B), YELLOW(C), BLUE(D)**
Allows access to common functions of the Blu-ray disc player.
13. **AUDIO Button**
Use this to access various audio functions on a disc (BD/DVD).
14. **MARKER Button**
Use this to bookmark a position while playing a disc.
15. **SUBTITLE Button**
Press this to switch the BD/DVD's subtitle language.
16. **OPEN/CLOSE Button**
To open and close the disc tray.
17. **TV STANDBY/ON Button**
18. **INPUT SEL. Button**
Select among input terminals of TV.
19. **REVERSE/FORWARD STEP Buttons**
Each time this button is pressed, a new frame will appear.
20. **PLAY/PAUSE Button**
Press to play/pause a disc.
21. **PROG Button**
Use this to select a TV program.
22. **TV MUTE Button**
Mutes the speakers of your TV.
23. **RETURN Button**
24. **POPOP MENU/TITLE MENU Button**
Use this to enter the popup menu/title menu.
25. **CANCEL Button**
26. **REPEAT A-B Button**
Allows you to repeat playback of the A-B section.
27. **ZOOM Button**
Enlarge JPEG Picture.
28. **REPEAT Button**
Allows you to repeat a title, chapter, track or disc.

Unpacking

Accessories

Check for the supplied accessories below.

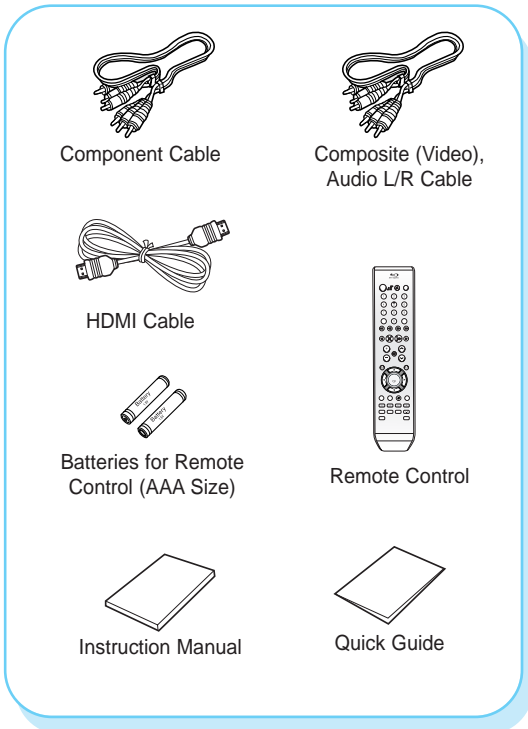

Preparing the Remote Control

Install Batteries in the Remote Control

- Open the battery cover on the back of the remote control.
- Insert two AAA batteries. Make sure that the polarities (+ and -) are aligned correctly.
- Close the battery cover.

If the remote does not operate properly:

- Check the polarity + - of the batteries (Dry-Cell)
- Check if the batteries are drained.
- Check if remote sensor is blocked by obstacles.
- Check if there is any fluorescent lighting nearby.

Dispose of batteries according to local environmental regulations. Do not put them in the household trash.

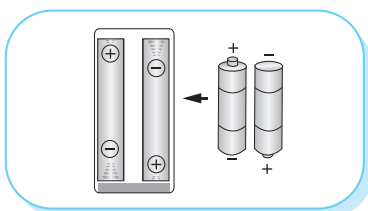

Setting the Remote Control

You can control certain functions of another manufacturer's TV with this remote control. Control function buttons include: **TV STANDBY/ON**, **PROG** ^ v , **VOL** + - , **TV MUTE**, **INPUT SEL.** button.

To determine whether your television is compatible, follow the instructions below.

1. Switch your television on.
2. Point the remote control towards the television.
3. Press and hold the **TV STANDBY/ON** button and enter the two-figure code corresponding to the brand of your television, by pressing the appropriate number buttons.

Result: If your television is compatible with the remote control, it will switch off. It is now programmed to operate with the remote control.



NOTE

- If several codes are indicated for your television brand, try each one in turn until you find one that works.
- If you replace the remote control's batteries, you must set the brand code again.

Then you can control the television using the following buttons after pressing the TV button.

Button	Function
TV STANDBY/ON	Used to switch the television on and off.
INPUT SEL.	Used to select an external source.
VOL (+ -)	Used to adjust the volume of the television.
PROG (^ v)	Used to select the desired channel.
TV MUTE	Used to toggle the sound on and off.



NOTE

- The functions listed above will not necessarily work on all televisions. If you encounter problems, operate the television directly.

Controllable TV Codes

Brand	Code
SAMSUNG	TV STANDBY/ON+01, +02, +03, +04, +05, +06, +07, +08, +09
AIWA	TV STANDBY/ON+82
ANAM	TV STANDBY/ON+10, +11, +12, +13, +14, +15, +16, +17, +18
BANG & OLUFSEN	TV STANDBY/ON+57
BLAUPUNKT	TV STANDBY/ON+71
BRANDT	TV STANDBY/ON+73
BRIONVEGA	TV STANDBY/ON+57
CGE	TV STANDBY/ON+52
CONTINENTAL EDISON	TV STANDBY/ON+75
DAEWOO	TV STANDBY/ON+19, +20, +23, +24, +25, +26, +27, +28, +29, +30, +31, +32, +33, +34
EMERSON	TV STANDBY/ON+64
FERGUSON	TV STANDBY/ON+73
FINLUX	TV STANDBY/ON+06, +49, +57
FORMENTI	TV STANDBY/ON+57
FUJITSU	TV STANDBY/ON+84
GRADIENTE	TV STANDBY/ON+70
GRUNDIG	TV STANDBY/ON+49, +52, +71
HITACHI	TV STANDBY/ON+60, +72, +73, +75
IMPERIAL	TV STANDBY/ON+52
JVC	TV STANDBY/ON+61, +79
LG	TV STANDBY/ON+06, +19, +20, +21, +22, +78
LOEWE	TV STANDBY/ON+06, +69
LOEWE OPTA	TV STANDBY/ON+06, +57
MAGNAVOX	TV STANDBY/ON+40
METZ	TV STANDBY/ON+57
MITSUBISHI	TV STANDBY/ON+06, +48, +62, +65
MIVAR	TV STANDBY/ON+52, +77
NEC	TV STANDBY/ON+83
NEWSAN	TV STANDBY/ON+68
NOBLEX	TV STANDBY/ON+66
NOKIA	TV STANDBY/ON+74
NORDMENDE	TV STANDBY/ON+72, +73, +75
PANASONIC	TV STANDBY/ON+53, +54, +74, +75
PHILIPS	TV STANDBY/ON+06, +55, +56, +57
PHONOLA	TV STANDBY/ON+06, +56, +57
PIONEER	TV STANDBY/ON+58, +59, +73, +74
RADIOLA	TV STANDBY/ON+06, +56
RADIOMARELLI	TV STANDBY/ON+57
RCA	TV STANDBY/ON+45, +46
REX	TV STANDBY/ON+74
SABA	TV STANDBY/ON+57, +72, +73, +74, +75
SALORA	TV STANDBY/ON+74
SANYO	TV STANDBY/ON+41, +42, +43, +44, +48
SCHNEIDER	TV STANDBY/ON+06
SELECO	TV STANDBY/ON+74
SHARP	TV STANDBY/ON+36, +37, +38, +39, +48
SIEMENS	TV STANDBY/ON+71
SINGER	TV STANDBY/ON+57
SINUDYNE	TV STANDBY/ON+57
SONY	TV STANDBY/ON+35, +48
TELEVA	TV STANDBY/ON+73
TELEFUNKEN	TV STANDBY/ON+67, +73, +75, +76
THOMSON	TV STANDBY/ON+72, +73, +75
THOMSON ASIA	TV STANDBY/ON+80, +81
TOSHIBA	TV STANDBY/ON+47, +48, +49, +50, +51, +52
WEGA	TV STANDBY/ON+57
YOKO	TV STANDBY/ON+06
ZENITH	TV STANDBY/ON+63

Connections

This section involves various methods of connecting the Blu-ray disc player to other external components.

Quick Overview	17
TV Output Selection Feature	18
Choosing a Connection	18

Quick Overview

A Quick Overview presented in this guide will give you enough information to start using the Blu-ray disc player.

Connecting to a TV(Video)



Connecting to a TV (S-Video)



Connecting to a TV (Component)



Connecting to a TV with DVI Jack



Connecting to a TV with HDMI Jack



Connecting to an Audio System (2 Channel Amplifier)



Connecting to an Audio System (5.1 Channel Amplifier)



Connecting to an Audio System (Dolby Digital, MPEG2 or DTS Amplifier)



Connecting to an Audio System (HDMI supported Amplifier)

Before Connecting the Blu-ray disc player

- Always turn off the Blu-ray disc player, TV and other components before you connect or disconnect any cables.
- Refer to the user's manual of additional components (such as a TV) you are connecting for more information on those particular components.

TV Output Selection Feature

You may choose from VIDEO, S-VIDEO, COMPONENT and HDMI mode for video output.

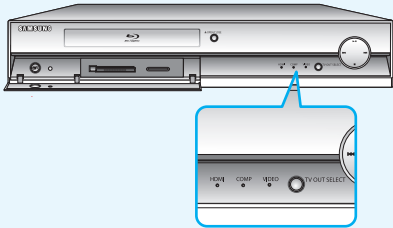

Use the **TV OUT SELECT** button on the front panel of the unit to select the video output while the disc is stopped.

- Video Output mode changes as follows when the **TV OUT SELECT** button is pressed: **HDMI → VIDEO → COMP → HDMI** order.
- To select HDMI output, press the **TV OUT SELECT** button until the **HDMI** indicator lights.
- To select COMPONENT output, press the **TV OUT SELECT** button until the **COMP** indicator lights.
- To select VIDEO or S-VIDEO output, press the **TV OUT SELECT** button until the **VIDEO** indicator lights.



NOTE

- If HDMI mode is selected for TVs providing display information (EDID), the TV resolution will be automatically changed to the best quality supported by the TV.
- If HDMI mode is selected for TVs that do not provide display information (EDID), resolution will be adjusted to 720p.
- If COMP (Component) mode is selected, resolution will be adjusted to 576p/480p.
- If VIDEO mode is selected, resolution will be adjusted to 576i/480i .
- Only resolutions supported by the TV are available.
- Select the resolution from <Setup> → <Display Setup>. (See page 43.)
- In case of NTSC(60 Frame/Field Contents) disc playback, video output format is NTSC(60Hz Frame/Field rate) format.

Choosing a Connection

The following shows examples of connections commonly used to connect the Blu-ray disc player with a TV and other components.

Connecting to a TV(Video)

1. Using video/audio cables, connect the **VIDEO (yellow)/AUDIO (red and white) OUT** terminals on the rear of the Blu-ray disc player to the **VIDEO (yellow) /AUDIO (red and white) IN** terminals of your TV.
2. Turn on the Blu-ray disc player and TV.
3. Press the **TV OUT SELECT** button on the front panel of the unit until the **VIDEO** indicator lights. Make sure the unit is in Stop mode.
4. Press the input selector on your TV remote control until the Video signal from the Blu-ray disc player appears on the TV screen.
 - If you have set the remote control to properly operate with your TV (pages 15~16), press the **INPUT SEL.** button on the remote control and select VIDEO as the external source of the TV.

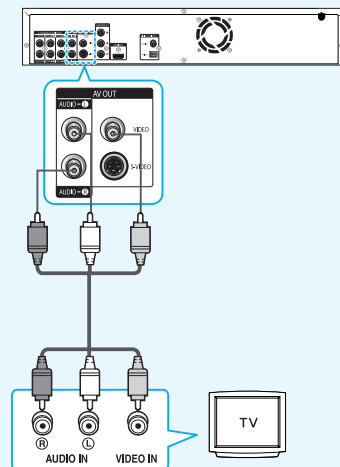

NOTE

- **Noise may be generated if the audio cable placed too close to the power cable.**
- If you want to connect to an Amplifier, please refer to the Amplifier connection page. (See pages 21 to 22)
- The number and position of terminals may vary depending on your TV set. Please refer to the user's manual of your TV.
- If there is one audio input terminal on the TV, connect it to the [AUDIO OUT][left] (white) terminal of the Blu-ray disc player.
- If you set the TV Out Select to HDMI, the Video/S-Video and Component Out terminals will not output any signal.
- Blu-ray Disc Playback is not available with this connection.

Connecting to a TV (S-Video)

- Connecting to your TV using an S-Video cable.
 - You will enjoy high quality images. S-Video separates the picture element into black and white(Y) and color(C) signals to present clearer images than regular video input mode.
(Audio signals are delivered through the audio output.)
1. Using an S-Video cable (not included), connect the **S-VIDEO OUT** terminal on the rear of the Blu-ray disc player to the **S-VIDEO IN** terminal of your TV.
 2. Using the audio cables, connect the **AUDIO (red and white) OUT** terminals on the rear of the Blu-ray disc player to the **AUDIO (red and white) IN** terminals of your TV. Turn on the Blu-ray disc player and TV.
 3. Press the **TV OUT SELECT** button on the front panel of the unit until the **VIDEO** indicator lights. Make sure the unit is in Stop mode.
 4. Press the input selector on your TV remote control until the S-Video signal from the Blu-ray disc player appears on your TV screen.
 - If you have set the remote control to properly operate with your TV (pages 15-16), press the **INPUT SEL.** button on the remote control and select S-VIDEO as the external source of the TV.

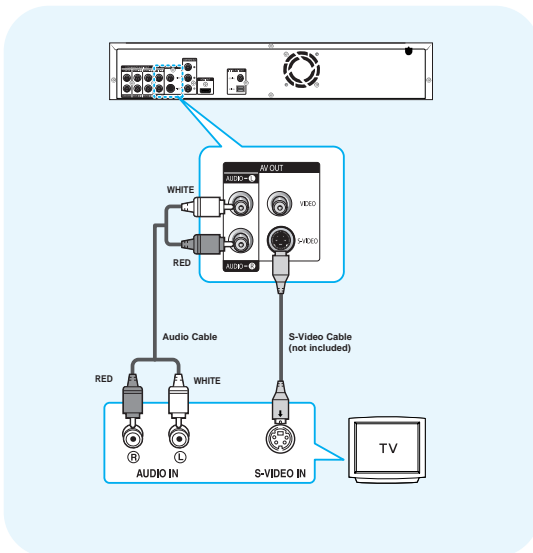

NOTE

- Blu-ray Disc Playback is not available with this connection.

Connecting to a TV (Component)

- Connecting to your TV using Component video cables.
 - You will enjoy high quality and accurate color reproduction images. Component video separates the picture element into black and white(Y), blue(PB), red(PR) signals to present clear and clean images.
(Audio signals are delivered through the audio output.)
1. Using component video cables, connect the **COMPONENT VIDEO OUT** terminals on the rear of the Blu-ray disc player to the **COMPONENT IN** terminals of your TV.
 2. Using the audio cables, connect the **AUDIO (red and white) OUT** terminals on the rear of the Blu-ray disc player to the **AUDIO (red and white) IN** terminals of your TV. Turn on the Blu-ray disc player and TV.
 3. Press the **TV OUT SELECT** button on the front panel of the unit until the **COMP** indicator lights. Make sure the unit is in Stop mode.
 4. Press the input selector on your TV remote control until the Component signal from the Blu-ray disc player appears on the TV screen.
 - If you have set the remote control to properly operate with your TV (pages 15-16), press the **INPUT SEL.** button on the remote control and select COMPONENT as the external source of the TV.

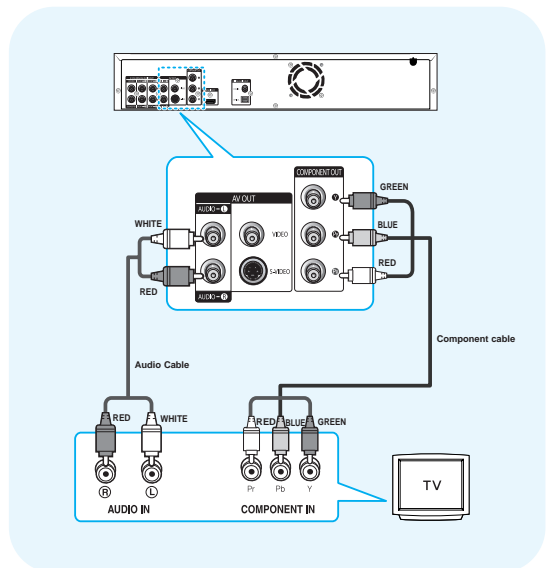

NOTE

- The component terminals on your TV may be marked "R-Y, B-Y, Y" or "Cr, Cb, Y" instead of "PR, PB, Y" depending on the manufacturer. The number and position of terminals may vary depending on the TV set. Please refer to the user's manual of your TV.
- Blu-ray Disc Playback is available with this connection in 720p or 1080i resolution.

Connecting to a TV with DVI Cable

- Using the HDMI-DVI cable, connect the **HDMI OUT** terminal on the rear of the Blu-ray disc player to the **DVI IN** terminal of your TV.
- Using the audio cables, connect the **AUDIO (red and white) OUT** terminals on the rear of the Blu-ray disc player to the **AUDIO (red and white) IN** terminals of your TV.
Turn on the Blu-ray disc player and TV.
- Press the **TV OUT SELECT** button on the front panel of the unit until the **HDMI** indicator lights. Make sure the unit is in Stop mode.
- Press the input selector on your TV remote control until the DVI signal from the Blu-ray disc player appears on your TV screen.
 - If you have set the remote control to properly operate with your TV (pages 15~16), press the **INPUT SEL.** button on the remote control and select HDMI as the external source of the TV.

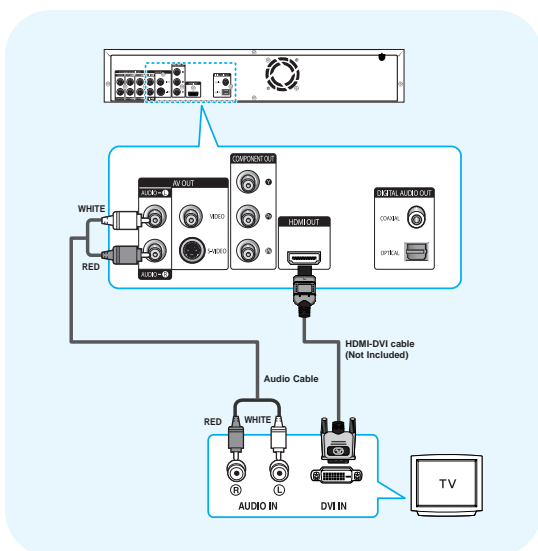

NOTE

- Blu-ray Disc Playback is available with this connection in 720p or 1080i or 1080p resolution

Connecting to a TV with HDMI Cable

- Using the HDMI-HDMI cable connect the **HDMI OUT** terminal on the rear of the Blu-ray disc player to the **HDMI IN** terminal of your TV.
- Press the **TV OUT SELECT** button on the front panel of the unit until the **HDMI** indicator lights. Make sure the unit is in Stop mode.
- Press the input selector on your TV remote control until the HDMI signal from the Blu-ray disc player appears on your TV screen.
 - If you have set the remote control to properly operate with your TV (pages 15~16), press the **INPUT SEL.** button on the remote control and select HDMI as the external source of the TV.

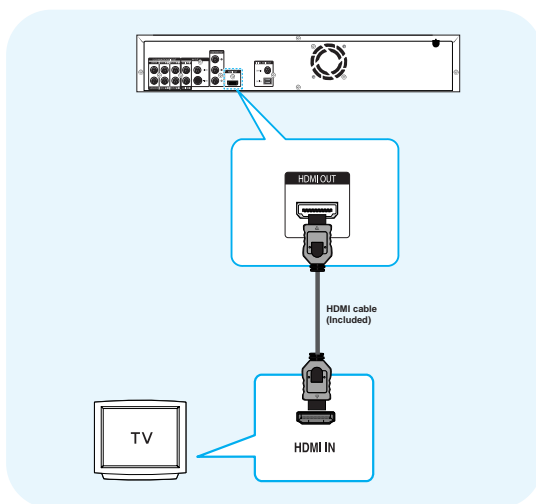

HDMI Auto Detection Function

Connecting the HDMI cable while the unit power is on, will automatically change the video output mode to HDMI mode.



NOTE

- Depending on your TV, certain HDMI output resolutions may not work.
- Please refer to the user's manual of your TV.
- If an HDMI or HDMI-DVI cable is plugged into TV, the Blu-ray disc player's output is set to HDMI/DVI automatically about 10 seconds later.
- If Component and HDMI are both connected, HDMI mode is automatically selected. (If HDMI is connected in Component mode or video mode, the video output mode automatically switches to HDMI mode.)
- Blu-ray Disc Playback is available with this connection in 720p or 1080i or 1080p resolution

• HDMI (High Definition Multimedia Interface)

HDMI is an interface that enables the digital transmission of video and audio data with just a single connector.

Using HDMI, the Blu-ray disc player transmits a digital video and audio signal and displays a vivid picture on a TV having an HDMI input jack.

• HDMI connection description

HDMI connector - Supports video and digital audio data (LPCM or Bit Stream).

- HDMI outputs only a pure digital signal to the TV.
- If TV does not support HDCP (High-bandwidth Digital Content Protection), random noise appears on the screen.

• Why does Samsung use HDMI?

Analog TVs require an analog video/audio signal. However, when playing a BD/DVD, the data transmitted to a TV is digital. Therefore either a digital-to-analog converter (in the Blu-ray disc player) or an analog-to-digital converter (in the TV) is required. During this conversion, the picture quality is degraded due to noise and signal loss. HDMI technology is superior because it requires no D/A conversion and is a pure digital signal from the player to your TV.

• What is the HDCP?

HDCP (High-band width Digital Content Protection) is a system for protecting BD/DVD content outputted via HDMI from being copied. It provides a secure digital link between a video source (PC, DVD, etc) and a display device (TV, projector, etc). Content is encrypted at the source device to prevent unauthorized copies from being made.

Connecting to an Audio System (2 Channel Amplifier)

1. Using the audio cables, connect the **AUDIO (red and white) OUT** terminals on the rear of the Blu-ray disc player to the **AUDIO (red and white) IN** terminals of your Amplifier.
2. Using the video signal cable(s), connect the **VIDEO, S-VIDEO, COMPONENT** or **HDMI OUT** terminals on the rear of the Blu-ray disc player to the **VIDEO, S-VIDEO, COMPONENT** or **HDMI IN** terminal of your TV as described on pages 18 to 20.
3. Turn on the Blu-ray disc player, TV and Amplifier.
4. Press the input select button of the Amplifier to select **external input** in order to hear sound from the Blu-ray disc player. Refer to your Amplifier's user manual to set the Amplifier's audio input.

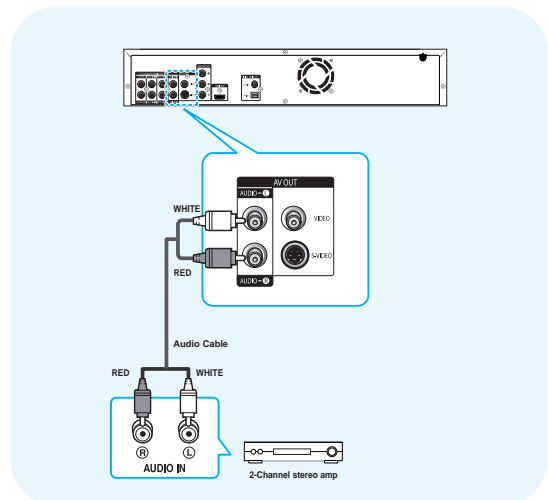

Manufactured under license from Dolby Laboratories. "Dolby" and the double-D symbol are trademarks of Dolby Laboratories.

"DTS" and "DTS DIGITAL SURROUND" are trademarks of DTS, Inc.

Connecting to an Audio System (5.1 Channel Amplifier)

- Using the audio cables, connect the **5.1 ANALOG AUDIO OUT (Front R, Front L, CENTER, SUBWOOFER, REAR L, REAR R)** terminals on the rear of the Blu-ray disc player to the **5.1 Channel ANALOG AUDIO IN (Front R, Front L, CENTER, SUBWOOFER, REAR L, REAR R)** terminals of your Amplifier.
- Using the video signal cable(s), connect the **VIDEO, S-VIDEO, COMPONENT** or **HDMI OUT** terminals on the rear of the Blu-ray disc player to the **VIDEO, S-VIDEO, COMPONENT** or **HDMI IN** terminal of your TV as described on pages 18 to 20
- Turn on the Blu-ray disc player, TV and Amplifier.
- Press the input select button of the Amplifier to select **external input** in order to hear sound from the Blu-ray disc player. Refer to your Amplifier's user manual to set the Amplifier's audio input.

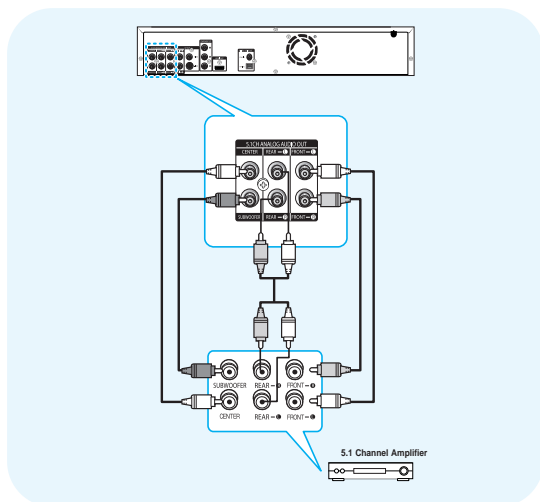

NOTE

- Please turn the volume down when you turn on the Amplifier. Sudden loud sound may cause damage to the speakers and your ears.
- Please set the audio in the menu screen according to the Amplifier. (See pages 40 to 41)
- The position of terminals may vary depending on the Amplifier. Please refer to the user's manual of your Amplifier.
- If you have the unit connected via the 5.1channel analog outputs and play a DVD Dolby Digital disc, sound will only be heard from the Front Left and Right speakers.
- If you have the unit connected via any analog output and play a DTS DVD disc, no sound will be heard. To hear sound, the digital output must be connected and set to Bitstream.

Connecting to an Audio System (Dolby Digital, MPEG2 or DTS Amplifier)

- If using an optical cable (not included), connect the **DIGITAL AUDIO OUT (OPTICAL)** terminal on the rear of the Blu-ray disc player to the **DIGITAL AUDIO IN (OPTICAL)** terminal of your Amplifier.
If using a coaxial cable (not included), connect the **DIGITAL AUDIO OUT (COAXIAL)** terminal on the rear of the Blu-ray disc player to the **DIGITAL AUDIO IN (COAXIAL)** terminal of the Amplifier.
- Using the video signal cable(s), connect the **VIDEO, S-VIDEO, COMPONENT** or **HDMI OUT** terminals on the rear of the Blu-ray disc player to the **VIDEO, S-VIDEO, COMPONENT** or **HDMI IN** terminals of your TV as described on pages 18 to 20.
- Turn on the Blu-ray disc player, TV, and Amplifier.
- Press the input select button of the Amplifier to select **external input** in order to hear sound from the Blu-ray disc player. Refer to your Amplifier's user manual to set the Amplifier's audio input.

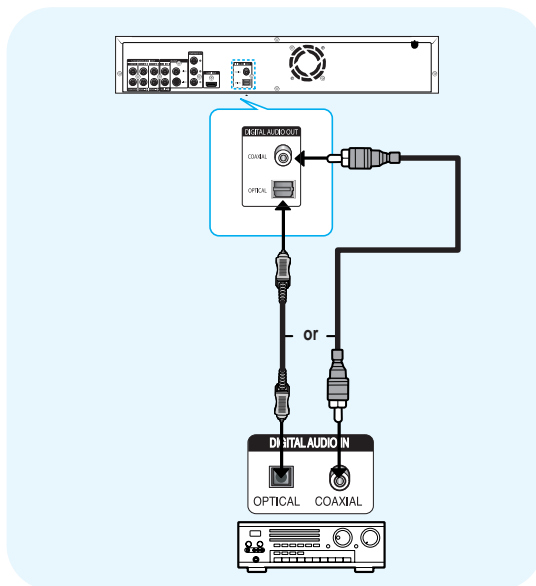



NOTE

- Please turn the volume down when you turn on the Amplifier. Sudden loud sound may cause damage to the speakers and your ears.
- Please set the audio in the menu screen according to the Amplifier. (See pages 40 to 41)
- The position of terminals may vary depending on the Amplifier. Please refer to the user's manual of your Amplifier.

Connecting to an Audio System (HDMI supported Amplifier)

1. Using the HDMI-HDMI cable, connect the **HDMI OUT** terminal on the rear of the Blu-ray disc player to the **HDMI IN** terminal of your Amplifier.
2. Using the HDMI-HDMI cable connect the **HDMI OUT** terminal of the Amplifier to the **HDMI IN** terminal of your TV.
3. Turn on the Blu-ray disc player, TV, and Amplifier.
4. Press the input select button of the Amplifier to select **external** input in order to hear sound from the Blu-ray disc player. Refer to your Amplifier's user manual to set the Amplifier's audio input.

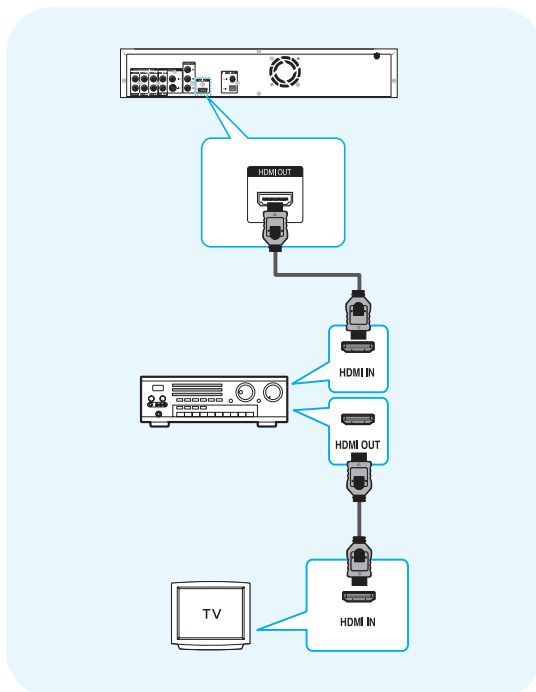

NOTE

- Please turn the volume down when you turn on the Amplifier. Sudden loud sound may cause damage to the speakers and your ears.
- Please set the audio in the menu screen according to the Amplifier. (See pages 40 to 41)
- The position of terminals may vary depending on the Amplifier. Please refer to the user's manual of your Amplifier.

Playback

This section introduces basic functions of playback and playback by disc type.

Before Playing	24
Playing a Disc	25
Using the Search & Skip Functions	26
Slow Motion Play/Step Motion Play	26
Using the Scene Search Function	27
Using the Display Function	28
Using the Disc Menu & Popup/Title Menu.....	28
Repeat Play	29
Selecting the Audio Language.....	30
Selecting the Subtitle Language.....	30
Changing the Camera Angle	31
Using the Bookmark Function	31
Playing an Audio CD/ MP3.....	33
Viewing a Picture.....	35
Using a Mixed disc (JPEG+MP3)	38

Before Playing

- Turn on your TV and set it to the correct Video Input on the TV's remote control.
- If you connected an external Audio System, turn on your Audio System and set it to the correct Audio Input.

After plugging in the player, the first time you press the STANDBY/ON button, this screen comes up: If you want to select a language, press a NUMBER button. (This screen will only appear when you plug in the player for the first time.) If the language for the startup screen is not set, the settings may change whenever you turn the power on or off. Therefore, make sure that you select the language you want to use. Once you select a menu language, you can change it by pressing the ►► button on the front panel of the unit for more than 5 seconds with no disc in the unit. Then the MENU LANGUAGE SELECTION window appears again where you can reset your preferred language.

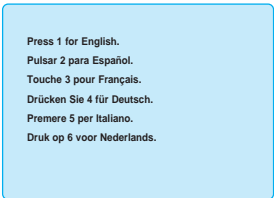

NOTE

- Discs which cannot be played and/or are not intended to be played with this player.
 - HD DVD • DVD+RW • DVD+R
 - BD-R • BD-RE
 - DVD-ROM • CDV
 - CD-ROM • CVD • CD-I
 - Super Audio CD(except CD layer)
 - CDGs play audio only, not graphics.
- Ability to play back may depend on recording conditions.
 - DVD-R
 - CD-RW
 - DVD-RW (V mode)
 - The unit may not play certain CD-R, CD-RW and DVD-R due to the disc type or recording conditions.
- Blu-ray Disc is a new and evolving format. Accordingly, disc compatibility issues with new and existing format discs are possible. Not all discs are compatible and not every disc will playback. For additional information, also refer to the Disc Type and Characteristics and Compliance and Compatibility Notice sections of this Manual. If you encounter compatibility problems, please contact SAMSUNG customer care center.

Playing a Disc



Playback

- 1 Press the **OPEN/CLOSE** (⏏) button. The **STANDBY** indicator light goes out and the tray opens.
- 2 Place a disc gently into the tray with the disc's label facing up.
- 3 Press the **PLAY/PAUSE** (⏮) button or **OPEN/CLOSE** (⏏) button to close the disc tray.



NOTE

- When you stop disc play, the player remembers where you stopped, so when you press **PLAY/PAUSE** (⏮) button again, it will pick up where you left off.
- Press the **STOP** (⏏) button twice during playback to disable the Resume function.
- To pause the playback, press the **PLAY/PAUSE** (⏮) button during playback. To resume, press the **PLAY/PAUSE** (⏮) button once again.
- If the player is left in the stop mode for more than 10 minutes without any user interface, a screen saver will appear on your TV. If the player is left in the screen saver mode for more than 20 minutes, the power will automatically turn off except during playback of an MP3 and/or JPEG. (Automatic Power-Off Function)
- If the player is left for about 5 minutes in pause mode, it will stop.

Reading the Memory Card

This product supports the following memory card types. Insert the memory card in the slot with the label facing upwards. (The memory card will not be read if the label is not facing up.)

- Memory cards that can be used in the left slot : Compact Flash Card, Micro Drive
- Memory cards that can be used in the right slot : Memory Stick, Memory Stick PRO, Memory Stick Duo, Memory Stick Pro Duo, Secure Digital, Multi Media, Mini SD, RS MMC
- Four card types, Memory Stick Duo, Memory Stick Pro Duo, Mini SD and RS MMC, must be used with an adapter. (Do not directly insert into the slot without an adapter.)

- 1 Press the **OPEN** part of the front cover of the unit to open.
 - Open the front cover and the memory slot will appear.
- 2 Insert the memory card containing music, pictures and other data, into the memory slot.
 - If both slots are loaded and Memory Card is selected, the left slot has priority.
 - If Memory Card is selected, then both slots are loaded, the memory card inserted first will be played.
- 3 Press the **MENU** button and then the **RED(A)** button to select the Memory Card mode (if a BD/DVD disc is in the unit, it must be stopped).
 - To toggle between Disc and Memory Card, press the **MENU** button, then the **RED(A)** button.

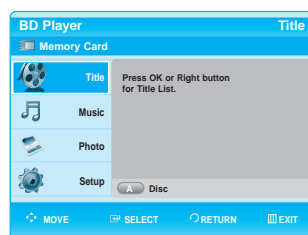

- 4 Select the folder you want to view or play.
 - MP3 : (see pages 33~35)
 - JPEG : (see pages 35~37)



Caution

- Do not remove the memory card while it is playing. This may cause data loss.
- Memory cards are only available for playback.



NOTE

- Repeat and random playback is available.

Using the Search and Skip Functions

During play, you can search quickly through a chapter or track, and use the skip function to jump to the next selection.

Searching through a Chapter or Track



During playback, press the **SEARCH** (⏪ ⏩) button.

- If you want to search at a faster speed on the BD/DVD, press this button.
- If you press the **SEARCH** (⏩) button,
▶▶ Fast 1 → ▶▶ Fast 2 → ▶▶ Fast 3
→ ▶▶ Fast 4 → ▶▶ Fast 5 → ▶▶ Fast 6
- If you press the **SEARCH** (⏪) button,
◀◀Fast 1 → ◀◀Fast 2 → ◀◀Fast 3
→ ◀◀Fast 4 → ◀◀Fast 5 → ◀◀Fast 6



NOTE

- The speed marked in this function may be different from the actual playback speed.
- No sound is heard during search mode.

Skipping Tracks



During playback, press the **SKIP** (⏮ ⏭) button.

When playing a BD/DVD, if you press the **SKIP** (⏭) button, it moves to the next chapter. If you press the **SKIP** (⏮) button, it moves to the beginning of the chapter. One more press makes it move to the beginning of the previous chapter.

Slow Motion Play/ Step Motion Play

Slow Motion Play



In pause or step mode, press the **SEARCH** (⏪ ⏩) button on the remote control for Slow Motion play.

- If you press the **SEARCH** (⏩) button,
▶ Slow 1 → ▶ Slow 2 → ▶ Slow 3
- If you press the **SEARCH** (⏪) button,
◀ Slow 1 → ◀ Slow 2 → ◀ Slow 3
- To return to normal speed playback, press the **PLAY/PAUSE** (⏮) button.



NOTE

- Using a BD-ROM, you can only perform slow motion play in the forward direction.
- This (⊗) icon indicates an invalid button press.
- No sound is heard during slow mode.

Step Motion Play



Press the **STEP** (⏮ ⏭) button on the remote control during play for Step Motion play.

- Each time the button is pressed a new frame will appear.
- When the step(⏭) button is pressed, the next frame will be activated.
- When the step(⏮) button is pressed, the previous frame will be activated.
- Press the **PLAY/PAUSE** (⏮) button to resume normal play.



NOTE

- Using a BD-ROM, you can only perform step motion play in the forward direction.
- No sound is heard during step mode.

Using the Scene Search Function

If search functions such as Actor, Character, Specific Scene and Special Search are provided in the BD disc, select the desired search criteria to easily search scenes.

Searching through a Scene



Ex) Searching by Actor

- 1 Press the **SCENE SEARCH** button during playback.
 - The Scene Search screen will appear.

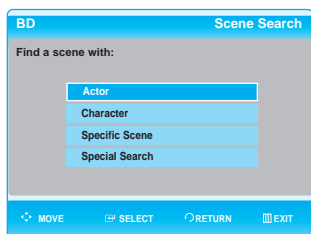

- 2 Press the **▲▼** button to select Actor, then press the **OK** button.
 - The Actor category screen will appear.

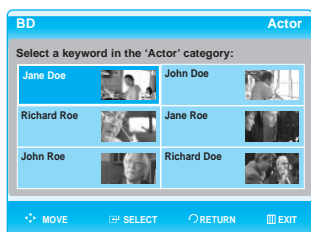

- 3 Press the **▲▼◀▶** button to select the desired Actor, and then press the **OK** button.
 - The selected Actor category screen will appear.

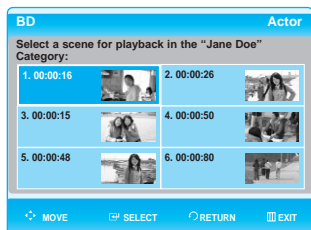

- 4 Press the **▲▼◀▶** button to select the desired scene, then press the **OK** button.
 - The selected scene will be played.



- 5 To play another scene of the selected Actor, press the **◀▶** button to select another scene, then press the **OK** button.



NOTE

- Depending on the disc, the Scene Search function may not be available.

Using the Display Function



- 1 During playback, press the **INFO** button on the remote control.
- 2 Press the **▲▼** buttons to select the desired item.

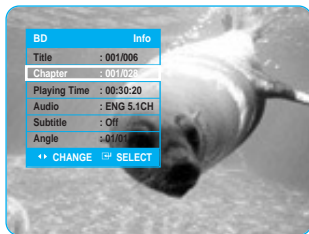

- 3 Press the **◀▶** buttons to make the desired setup and then press the **OK** button.
 - You may use the number buttons of the remote control to directly access a title, chapter or to start the playback from a desired time.

- 4 To make the screen disappear, press the **INFO** button again.



- If you are playing contents from the Info menu, playback may malfunction depending on the title.



- NOTE**
- **Title** : To access the desired title when there is more than one in the disc. For example, if there is more than one movie on a BD/DVD, each movie will be identified.
 - **Chapter** : Most BD/DVD discs are recorded in chapters so that you can quickly find a specific passage.
 - **Audio** : Refers to the film's soundtrack language. A BD disc can contain up to 32 audio languages and a DVD up to 8.
 - **Time** : Allows playback of the film from a desired time. You must enter the starting time as a reference. The time search function does not operate on some discs.
 - **Subtitle** : Refers to the subtitle languages available in the disc. You will be able to choose the subtitle languages or, if you prefer, turn them off from the screen. A BD disc can contain up to 255 subtitle languages, and a DVD up to 32.
 - **Angle** : When a BD/DVD contains multiple angles of a particular scene, you can use the **ANGLE** function.

Using the Disc Menu & Popup/Title Menu

Using the Disc Menu



- 1 During playback, press the **DISC MENU** button on the remote control.
- 2 Press the **▲▼◀▶** buttons to make the desired setup, then press the **▶** or **OK** button.
 - The Disc menu setup items may vary from disc to disc.

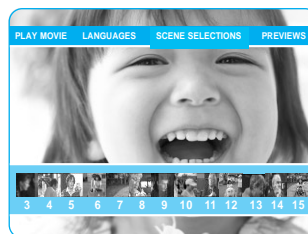

- Depending on the disc, the Disc Menu may not be available.

Using the Title Menu



- 1 During playback, press the **TITLE MENU** button on the remote control.
- 2 Press the **▲▼◀▶** buttons to make the desired setup, then press the **OK** button.
 - The Title menu setup options may vary from disc to disc.



NOTE

- Depending on the disc, the Title Menu may not be available.
- Title Menu will only be displayed if there are at least two titles in the disc.

Using the Popup Menu



- 1 During playback, press the **POPUP MENU** button on the remote control.
- 2 Press the **▲▼◀▶** buttons or **OK** button to select the desired menu.
 - The Popup menu setup options may vary from disc to disc.

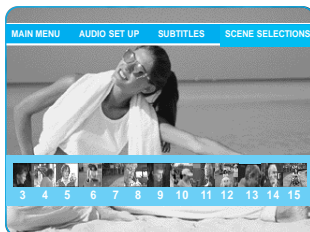

NOTE

- Depending on the disc, the Popup Menu may not be available.

Repeat Play



Repeat the current chapter or title.

Repeat playback



- 1 During playback, press the **REPEAT** button on the remote control. Repeat screen appears.

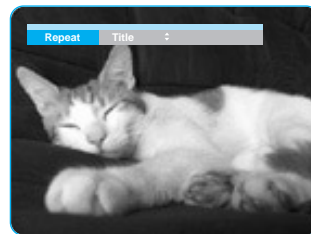

- 2 Press the **▲▼** buttons to select **Chapter** or **Title**.
 - BD/DVD repeats play by chapter or title.
- 3 To return to normal play, press the **REPEAT** button again, then press the **▲▼** buttons to select **Off**.



NOTE

- Depending on the disc, the Repeat function may not be available.

Using the A-B Repeat function



1. Press the **Repeat A-B** button on the remote control.
2. Press the **Repeat A-B** button at the point where you want repeat play to start (A).
3. Press the **Repeat A-B** button at the point where you want the repeat play to stop (B).
4. To return to normal play, press the **CANCEL** button.



NOTE

- Point B cannot be set until 5 seconds of playback has elapsed from point A.

Selecting the Audio Language

You can select a desired audio language quickly and easily with the AUDIO button.



Using the AUDIO button

- 1 Press the **AUDIO** button during playback. The Audio changes when the button is pressed repeatedly.
 - The audio languages are represented by abbreviations.



- 2 To remove the **AUDIO** icon, press the **CANCEL** or **RETURN** button.

<Using the INFO button>

1. During playback, press the **INFO** button on the remote control.
2. Press the **▲▼** buttons to select **Audio**.
3. Press the **◀▶** buttons on the remote control to select the desired audio.



NOTE

- This function depends on what audio languages are encoded on the disc and may not be available.
- A BD disc can contain up to 32 audio languages and a DVD up to 8.

Selecting the Subtitle Language

You can select a desired subtitle quickly and easily with the SUBTITLE button.



Using the SUBTITLE button

- 1 Press the **SUBTITLE** button. The subtitle changes when the button is pressed repeatedly. The subtitle languages are represented by abbreviations.



- 2 To remove the **SUBTITLE** icon, press the **CANCEL** or **RETURN** button.

<Using the INFO button>

1. During playback, press the **INFO** button on the remote control.
2. Press the **▲▼** buttons to select **Subtitle**.
3. Press the **◀▶** buttons on the remote control to select the desired subtitle language.



NOTE

- Depending on BD/DVDs, you have to change the desired subtitle in the Disc Menu. Press the **DISC MENU** button.
- This function depends on what subtitles are encoded on the disc and may not be available on all BD/DVDs.
- A BD disc can contain up to 255 subtitle languages and a DVD up to 32.

Changing the Camera Angle

When a BD/DVD contains multiple angles of a particular scene, you can use the ANGLE function.



Using the ANGLE function

1 During playback, press the **INFO** button on the remote control.

2 Press the **▲▼** buttons to select **Angle**.

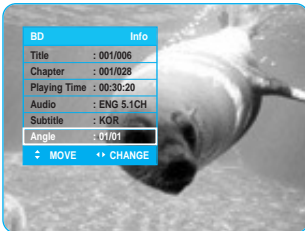

3 Press the **◀▶** buttons or you can use the number buttons on the remote control to select the desired angle.



NOTE

- If the disc has only one angle, this feature won't work. Currently, very few discs have this feature.
- Depending on the disc, these functions may not work.

Using the Bookmark Function

The feature lets you bookmark sections of a DVD so you can quickly find them at a later time.



Using the MARKER button

1 During playback, press the **MARKER** button on the remote control.

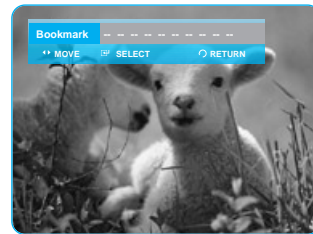

2 Press the **OK** button when the desired scene appears.

- The number **01** is displayed and the scene is memorized.

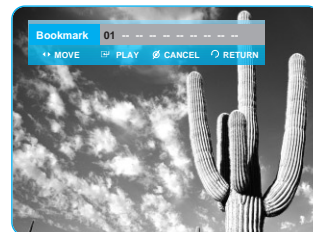

3 Press the **▶** buttons to move to the next position.

- Press the **OK** button again when the desired scene appears.
The number **02** is displayed and the scene is memorized.

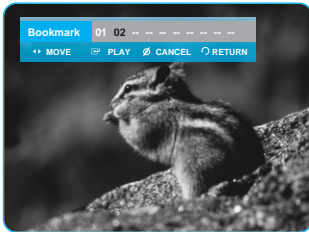

- Repeat above to bookmark other positions.
- You can bookmark up to 10 scenes.



NOTE

- When the disc tray is opened and then closed, bookmarks will disappear.

Playing back a bookmark



Using the MARKER button

- During playback, press the **MARKER** button on the remote control.

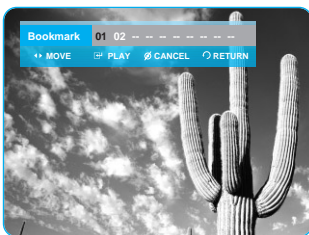

- Press the **◀▶** buttons to select a bookmarked scene.

- Press the **OK** or **PLAY/PAUSE** (⏮) button to start playing from the selected scene.

Clearing a bookmark



Using the MARKER button

- During playback, press the **MARKER** button on the remote control.

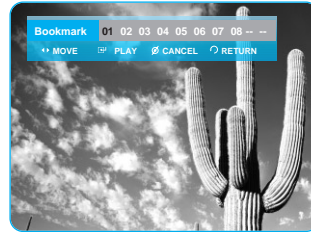

- Press the **◀▶** buttons to select a bookmarked scene.

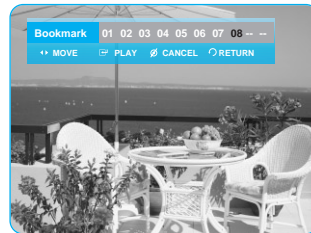

- Press the **CANCEL** button to delete the selected bookmark.

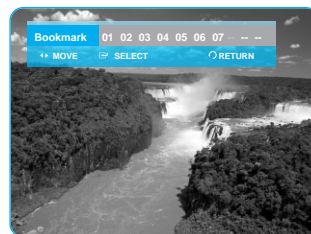

Playing an Audio CD/MP3

Playing an Audio CD(CD-DA)



- 1 Insert an audio CD (CD-DA) into the disc tray.
 - The Music List screen is displayed

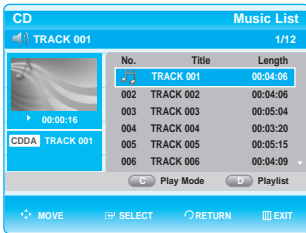

- 2 Press the ▲▼ buttons to select the track you want to play, and then press the OK button.

Playing an MP3



- 1 Insert an MP3 disc into the disc tray.
 - The Menu screen is displayed.
- 2 Press the ▲▼ buttons to select **Music**, then press the OK button.
 - The Music List is displayed.

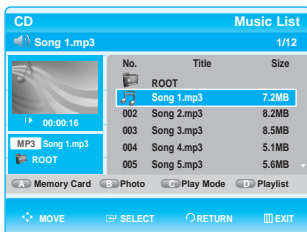

- 3 Press the ▲▼ buttons to select the MP3 file you want to play, and then press the OK button.

Audio CD(CD-DA)/MP3 Screen Elements

<Audio CD(CD-DA)>



<MP3>

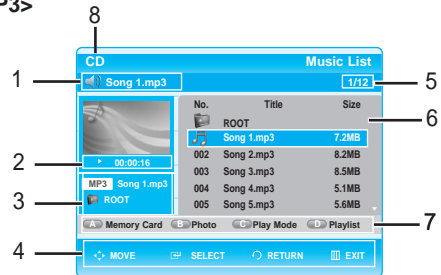

1. Current track (song): Displays the number of the track currently being played.
2. This shows the operating state of a disc and a playback time corresponding to a portion that is currently played.
3. Displays the current folder, current file type and file name.
4. Displays available buttons.
5. Displays the current play index, total track number.
6. Displays the track list (song list).
7. Display available COLOR buttons.
: RED(A), GREEN(B), YELLOW(C), BLUE(D)
8. Displays the media type. (Ex: CD, DVD, Memory Card)

Buttons on the Remote Control used for Audio CD(CD-DA)/ MP3 disc playback

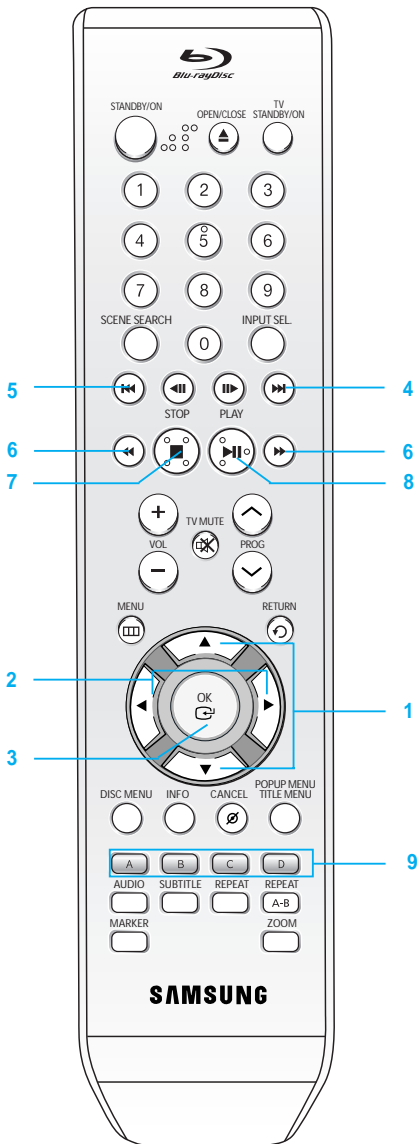

1. **▲▼ buttons** : Selects a track (song).
2. **◀▶ buttons**: Move the page up/down.
3. **OK button** : Plays the selected track (song).
4. **SKIP (⏮) button**: Plays the next track.
5. **SKIP (⏭) button**: Returns to the beginning of the current track when pressed during playback. If pressed again, your Blu-ray disc player moves to and plays the previous track.
If you press this button within three seconds after playback starts, the previous track will be played. If you press this button after three seconds, the current track will be replayed from the beginning.
6. **Press the SEARCH (⏮) button**: Fast Play
7. **STOP (⏹) button**: Stops a track(song).
8. **PLAY/PAUSE (⏮) button**: Plays the currently selected track. If pressed during playback, the current track is paused.
9. **COLOR button**: The RED(A), GREEN(B), YELLOW(C) and BLUE(D) button is displayed.
 - RED(A) button : Selects the Memory Card.
 - GREEN(B) button : Selects the Photo Mode.
 - YELLOW(C) : Selects the Play Mode(Repeat).
 - BLUE(D) button : Go to Playlist.

Repeat CD (CD-DA) & MP3



Using the REPEAT button

During playback, press the **REPEAT** or **YELLOW(C)** button repeatedly to select the repeat mode you want.

When playing an Audio CD(CD-DA) :

Normal → → →

When playing an MP3 disc :

Normal → → →

- **Normal (CD (CD-DA)/MP3)**: Tracks on a disc are played in the order in which they were recorded on the disc.
- **Repeat Track (CD (CD-DA)/MP3)**
- **Repeat Folder (MP3)**
- **Random (CD (CD-DA)/MP3)**
 - **When playing an Audio CD(CD-DA)**: The random option plays a disc's track in random order.
 - **When playing an MP3 disc** : The random option plays a folder's file in random order.
- **Repeat All (CD-DA)**

- To return to normal playback -

Press the **REPEAT** or **YELLOW(C)** button repeatedly to return to normal playback.

Playlist

You can create a playlist with up to 30 tracks.

- 1 Press the **BLUE(D)** button during the Music List playback.

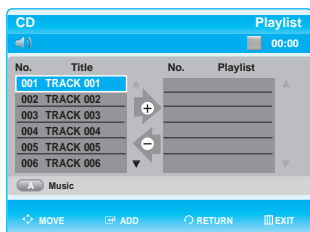

- 2 Press the **▲▼** buttons to select tracks in the order in which you want them to play, then press the **OK** button.



- 3 If there is an undesired track in the playlist, press the **▶▲▼** button to select that track, and then press the **CANCEL** button.
 - The selected track will be deleted.



- 4 Press the **▶▲▼** buttons to select the desired Track(song) you want to hear, then press the **OK** button.



- 5 To go Music List, press the **RED(A)** button.

Viewing a Picture

Viewing a Picture



- 1 Insert a JPEG disc into the disc tray.
 - The Menu screen is displayed.

- 2 Press the **▲▼** buttons to select **Photo**, then press the **OK** button.
 - The Photo List is displayed.



- 3 Press the **▲▼◀▶** buttons to select a picture.
 - To see the next 8 pictures, press the **SKIP (⊕)** button.
 - To see the previous 8 pictures, press the **SKIP (⊖)** button.

Slide Show



Using the **YELLOW(C)** button

To setup follow steps 1 and 2 above.

- 3 Press the **YELLOW(C)** button.

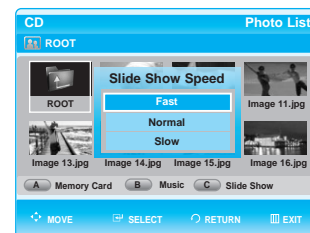

- 4 Press the **▲▼** buttons to select the slideshow speed (Fast, Normal, Slow), then press the **OK** button.
 - The Slide Show starts and plays at the selected speed.

- To stop the Slide Show -

Press the **STOP** or **RETURN** button.

<Using the INFO button>

1 Press the **OK** button to select the picture you want to see, then press the **INFO** button.

2 Press the **▲▼** buttons to select Slide Show.

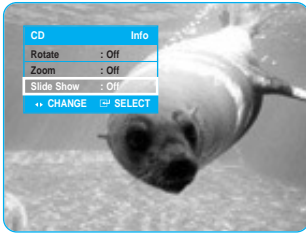

3 Press the **◀▶** buttons to select the Slide Show speed, then press the **OK** button.

- The Slide Show starts and plays at the selected speed.

- To stop the Slide Show -

1 Press the **INFO** button.

2 Press the **▲▼** buttons to select **Slide Show**.

3 Press the **◀▶** buttons to select the **Slide Show Off**, then press the **OK** button.



NOTE

- You can also play the Slide Show with PLAY button in the Photolist.
- JPEG's smaller than 1920 x 1080 will be displayed at normal resolution. They will not fully fill the screen.

Rotate

To setup, follow steps 1 to 2 in "Viewing a Picture" on page 35.

3-1 Press the **OK** button to select the picture you want to see, then press the **INFO** button.

4 Press the **▲▼** buttons to select **Rotate**.

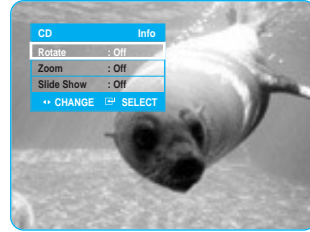

5 Press the **◀▶** buttons to select the rotate angle, then press the **OK** button.

- To stop the Rotate -

1 Press the **INFO** button.

2 Press the **▲▼** buttons to select **Rotate**.

3 Press the **◀▶** buttons to select **Rotate Off**, then press the **OK** button.

Zoom

To setup, follow steps 1 to 2 in "Viewing a Picture" on page 35.

- 3-1 Press the **OK** button to select the picture you want to see, then press the **INFO** button.

- 4 Press the **▲▼** buttons to select **Zoom**, then press the **◀▶** buttons to select **Zoom On**.

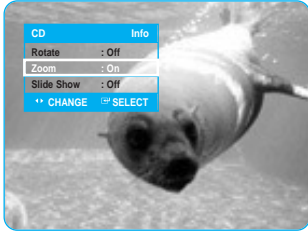

- 5 Each time the **OK** button is pressed, the picture is enlarged up to 4x(four times the normal size).

Zoom X2 → Zoom X4 → Zoom X2 → Normal

- To stop the Zoom -

- 1 Press the **INFO** button.
- 2 Press the **▲▼** buttons to select **Zoom Off**, then press the **OK** button.

Move Photo/Go To Photo List

To setup, follow steps 1 to 2 in "Viewing a Picture" on page 35.

- 3-1 Press the **OK** button to select the picture you want to see.

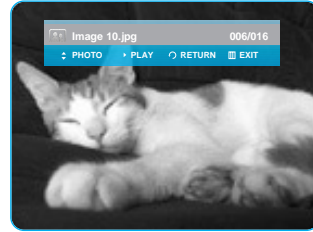

- 4 Press the **▲▼** buttons to move the previous or next picture.

- 5 To go Photo List, press the **RETURN** or **STOP** button.



Using a Mixed disc (JPEG+MP3)



Example: Playing MP3 music

- 1 Insert a Mixed disc(JPEG+MP3) into the disc tray.
 - The Menu screen is displayed.
- 2 Press the ▲▼ buttons to select **Music**, then press the **OK** button.
 - The Music List is displayed.

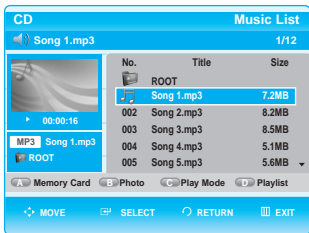

- 3 Press the ▲▼ buttons to select the MP3 file you want to play, and then press the **OK** button.

- To go to the Photo List -

Press the **GREEN(B)** button.

- You can go to the Photo List screen.

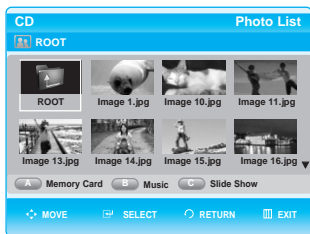

Example: Viewing JPEG pictures

- 1 Insert a Mixed disc(JPEG+MP3) into the disc tray.
 - The Menu screen is displayed.
- 2 Press the ▲▼ buttons to select **Photo**, then press the **OK** button.
 - The Photo List is displayed.

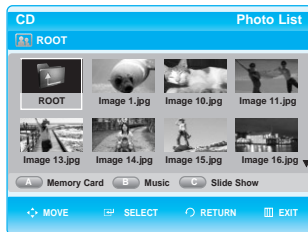

- 3 Press the ▲▼◀▶ buttons to select a picture.

- To go to the Music List -

Press the **GREEN(B)** button.

- You can go to the Music List screen.

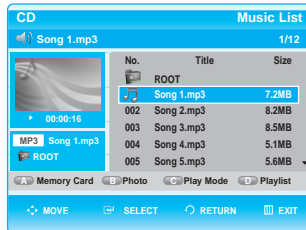

System Setup

On-Screen Menu Navigation

The on-screen menus allow you to enable or disable various functions on your Blu-ray disc player. Use the following buttons to open and navigate through the on-screen menus.

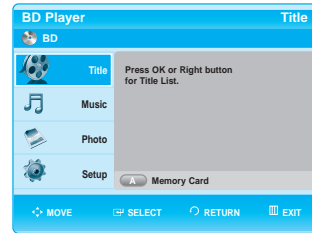

1 MENU Button

Press this button on the remote control to open the on-screen menu.
Press again to exit the on-screen menu.

2 ▲▼◀▶ Buttons

Press these buttons on the remote control to move the selection bar ▲▼◀▶ to cycle through the menu options.

3 OK Button

Press this button on the remote control to confirm any new settings.

4 RETURN Button

Press this button on the remote control to return to the Previous menu screen displayed or to exit the on-screen menu.

On-Screen Menu Navigation	39
Setting up the Language Options	40
Setting up the Audio Options	40
Setting up the Speaker Options	41
Setting up the Video display/output Options	42
Setting up the Parental Lock	44

Setting up the Language Options

If you set the audio, subtitle, disc menu and player menu, in advance, they will come up automatically every time you watch a movie.

1 With the unit in Stop mode, press the **MENU** button.

2 Press the **▲▼** buttons to select **Setup**, then press the **OK** or **▶** button.



3 Press the **▲▼** buttons to select **Language Setup**, then press the **OK** or **▶** button. Language setup menu will be displayed.



4 Press the **▲▼** buttons to select the desired language option, press the **OK** or **▶** button.

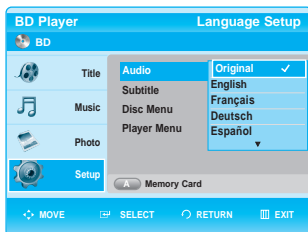

- **Audio** : For the disc audio language.
- **Subtitle** : For the disc subtitles.
- **Disc Menu**: For the disc menu contained on the disc
- **Player Menu**: For the on-screen menu of your Blu-ray disc player.

5 Press the **▲▼** buttons to select the desired language, then press the **OK** button.



NOTE

- Press the **RETURN** or **◀** button to return to the previous menu. Press the **MENU** button to exit the menu.
- The selected language will only appear if it is supported on the disc.

Setting up the Audio Options

Allows you to setup the Audio device and sound status depending on the audio system in use.

1 With the unit in Stop mode, press the **MENU** button.

2 Press the **▲▼** buttons to select **Setup**, then press the **OK** or **▶** button.



3 Press the **▲▼** buttons to select **Audio Setup**, then press the **OK** or **▶** button.

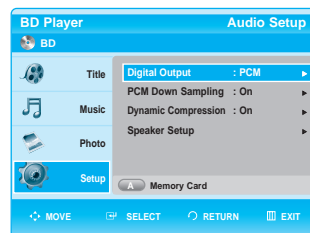

4 Press the ▲▼ buttons to select the desired audio option from the options described below, then press the **OK** or ► button.

5 Press the ▲▼ buttons to select the desired item, then press the **OK** button.



NOTE

- Press the **RETURN** or ◀ button to return to the previous menu.
Press the **MENU** button to exit the menu.

Digital Output

- **PCM** : Select this when your equipment does not decode Dolby Digital.
- **Bitstream** : Outputs Dolby Digital or MPEG2 or DTS audio as bitstream. Select this when your AV receiver or AV amplifier has a Dolby Digital or MPEG2 or DTS Decoder.



NOTE

- LPCM sound track is always outputted as PCM.
- Be sure to select the correct Digital Output or you will hear no sound or a loud noise.
- When playing a Dolby Digital movie make sure the Digital Output is set to Bitstream.
- If you have the unit connected via the 5.1 channel analog outputs and play a DVD Dolby Digital or MPEG2 disc, sound will only be heard from the Front Left and Right speakers.
- If you have the unit connected via any analog output and play a DTS DVD disc, no sound will be heard. To hear sound, the digital output must be connected and set to Bitstream.

PCM Down Sampling

- **On** : Select this when the Amplifier connected to the player is not 96KHz compatible. In this case, the 96KHz signals will be down converted to 48KHz
- **Off** : Select this when the Amplifier connected to the player is 96KHz compatible. In this case, all signals will be output without any changes.



NOTE

- Even when PCM Down Sampling is set to Off, some discs will only output downsampled audio though the digital outputs.

HDMI

- If your TV is not compatible with compressed multi-channel formats (Dolby Digital, DTS, MPEG), you should set Digital Audio to PCM.
- If your TV is not compatible with LPCM sampling rates over 48kHz, you should set PCM Down Sampling to On.

Dynamic Compression

This is only active when a Dolby Digital signal is detected.

- **Off** : You can enjoy the movie with the standard Dynamic Range.
- **On** : When Movie soundtracks are played at low volume or from smaller speakers, the system can apply appropriate compression to make low-level content more intelligible and prevent dramatic passages from getting too loud.

Setting up the Speaker Options

1 With the unit in Stop mode, press the **MENU** button.

2 Press the ▲▼ buttons to select **Setup**, then press the **OK** or ► button.

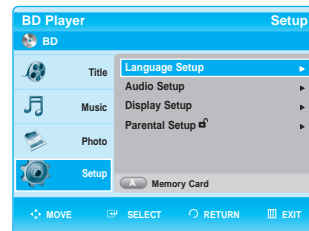

3 Press the ▲▼ buttons to select **Audio Setup**, then press the **OK** or ► button.

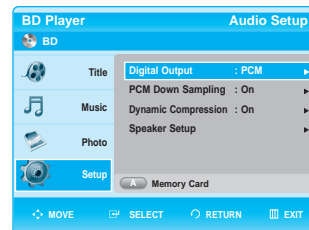

4 Press the ▲▼ buttons to select **Speaker Setup**, then press the **OK** or ► button.



- 5** Press the ▲▼◀▶ buttons to select the desired Speaker, then press the **OK** button.



NOTE

- Press the **RETURN** or ◀ button to return to the previous menu.
Press the **MENU** button to exit the menu.

Speaker Setup

Front (L,R)	Large, Small
Center (C)	Large, Small, None
Surround (LS,RS)	Large, Small, None
Subwoofer (SW)	LFE, None

Speaker

- Large** : Delivers a full band sound from bass below 100 Hz.
- Small** : If LFE is on, bass below 100 Hz will outputted through Subwoofer instead of the speakers. If LFE is off and the Front Speaker is set to Large, sound will be outputted through the Front Speaker.
- None** : Select to disable the speakers.

Subwoofer Speaker

- LFE** : Select to use the subwoofer speaker.
- None** : Select to disable the subwoofer speaker.
(This option can only be selected when the Front (L+R) speakers are set to Large.)

Press the RED(A) button

- A test tone will be sent to **L → C → R → RS → LS → LFE** in order.
- During test tone, press the **OK** button to setup the speaker.
To end the test tone, press the **RED(A)** button again.

Setting up the Video display/output Options

This function allows you to setup the TV screen settings. This function depends on disc type. It may not work for some disc types.

- 1** With the unit in Stop mode, press the **MENU** button.

- 2** Press the ▲▼ buttons to select **Setup**, then press the **OK** or ▶ button.



- 3** Press the ▲▼ buttons to select **Display Setup**, then press the **OK** or ▶ button.
Video setup menu will be displayed.

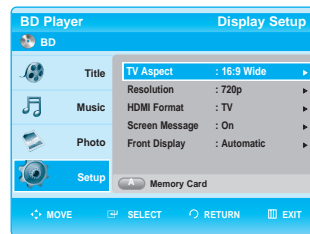

- 4** Press the ▲▼ buttons to select the desired display option, then press the **OK** or ▶ button.

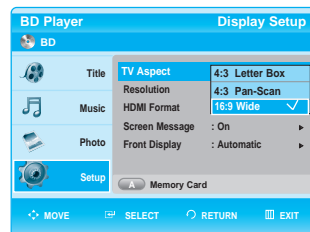

- 5** Press the ▲▼ buttons to select the desired item, then press the **OK** button.



NOTE

- Press the **RETURN** or ◀ button to return to the previous menu.
Press the **MENU** button to exit the menu.

TV Aspect

Depending on the type of television you have, you may want to adjust the screen setting. (aspect ratio)

- **4:3 Letter Box:**
Select when you want to see the total 16:9 ratio screen BD/DVD supplies, even though you have a TV with a 4:3 ratio screen. Black bars will appear at the top and bottom of the screen.
- **4:3 Pan-Scan :**
Select this for conventional size TV when you want to see the central portion of the 16:9 screen. (Extreme left and right side of movie picture will be cut off.)
- **16:9 Wide :**
You can view the full 16:9 picture on your widescreen TV.

Resolution

Sets the output resolution of the Component and HDMI video signal.

- Press the TV OUT SELECT button on the front panel of the unit to select the HDMI mode, and then select from 1080p, 1080i, 720p and 576p/480p. Resolutions not supported by your TV are unavailable.
- Press the TV OUT SELECT button on the front panel of the unit to select the COMPONENT mode, and then select from 1080i, 720p, 576p/480p and 576i/480i. Resolutions are not supported by your TV are unavailable.
- Please refer to page 18 for more information on video output selection.
- The number in 576i/480i, 576p/480p, 720p, 1080p and 1080i indicates the number of lines of video. The i and p indicate interlace and progressive scan, respectively.
 - 1080p : Outputs 1080 lines of progressive video.
 - 1080i : Outputs 1080 lines of interlaced video.
 - 720p : Outputs 720 lines of progressive video.
 - 576p/480p : Outputs 576/480 lines progressive video.
 - 576i/480i : Outputs 576/480 lines of interlaced video. 576i/480i resolution is not available for HDMI output.



NOTE

- Blu-ray Disc playback is available with only HD mode (720p, 1080i and 1080p)

Resolution output according to disc type

In HDMI mode

BD playback : 1080p, 1080i, 720p are available.
DVD playback : 1080p, 1080i, 720p and 576p/480p are all available.
However, resolutions not supported by the TV are unavailable.

In COMPONENT mode

- **BD playback**
Manufacturers of Blu-ray Discs may restrict access to certain video outputs and resolutions. These constraints are referred to as "Tokens". There are three different levels of permission possible, they are:
 - Token Disable : 1080p, 1080i, 720p are available.
 - ICT Enable or DOT Enable : Component and all analog outputs are disabled in this token. HDMI must be connected to view a disc with this token.
- **DVD playback**
Only 576p/480p and 576i/480i are available. (1080i and 720p will be outputted as 576p/480p even if selected.)

In VIDEO (S-VIDEO) mode

BD playback is not available in this mode.
DVD playback: Cannot change resolution in VIDEO mode and only 576i/480i output is available.

Discs	HDMI mode (HDMI output)	Component mode (Component output)	Video mode(S-Video, Video output)
Blu-ray Disc	1080p, 1080i, 720p	1080i, 720p	No picture
Blu-ray Disc with ICT(Image Constraint Token)		No picture	No picture
Blu-ray Disc with DOT(Digital Only Token)		No picture	No picture
DVD	1080p, 1080i, 720p, 576p/480p	576p/480p, 576i/480i	576i/480i

HDMI Format

You can choose from TV or Monitor for HDMI output.

- **TV :** Select if HDMI output is connected to the TV.
- **Monitor :** Select if HDMI output is connected to the Monitor.

If the player is connected to a TV, the Monitor option is unavailable.

Screen Message

- **On :** Displays messages related to operation mode.
- **Off :** Does not display messages related to operation mode.

Front Display

- **Automatic :** Display is dark during playback and bright when the unit is in Stop mode.
- **Dim :** Select to dim the display window.
- **Bright :** Select to brighten the display window.

Setting up the Parental Lock

The Parental Lock function works in conjunction with BD/DVDs that have been assigned a rating which helps you control the types of BD/DVDs that your family watches. There are up to 8 rating levels on a disc.



- 1 With the unit in Stop mode, press the **MENU** button.
- 2 Press the **▲▼** buttons to select **Setup**, then press the **OK** or **▶** button.



- 3 Press the **▲▼** buttons to select **Parental Setup**, then press the **OK** or **▶** button. When you operate your Blu-ray disc player for the first time, the "Enter New password." message will be displayed.

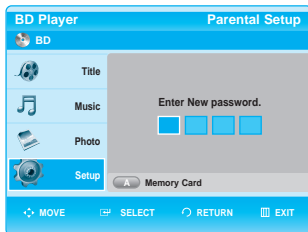

- 4 Enter the 4-digit password using the number buttons on the remote control. The "Confirm the password." message will be displayed. Enter your password again.

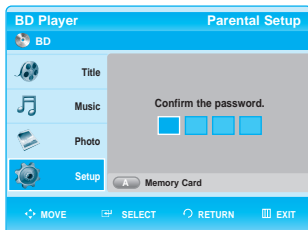

- 5 Press the **OK** or **▶** button to select **Use Password**.

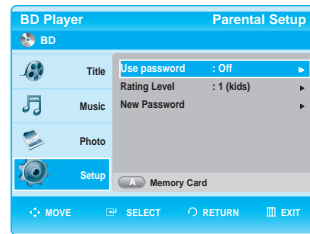

- 6 Press the **▲▼** buttons to select **On** or **Off**, then press the **OK** button.



NOTE

- Press the **RETURN** or **◀** button to return to the previous menu. Press the **MENU** button to exit the menu.

If you forgot your password

- 1 Remove the disc.
- 2 Press and hold the **▶▶** button on the front panel for 5 seconds or more.
 - All settings will revert to the factory settings.

Setting the Rating Level

- 1 Press the ▲▼ buttons to select **Rating Level**, then press the **OK** or ► button.

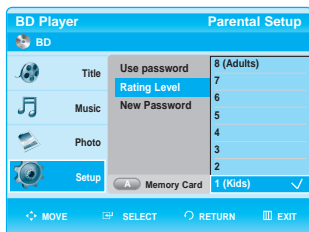

- 2 Press the ▲▼ buttons to select the rating level you want, then press the **OK** button.
For example, if you select up to Level 6, discs that contain Level 7, 8 will not play. A larger number indicates that the program is intended for adult use only.

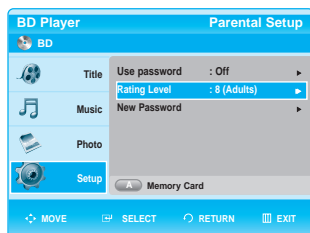

Changing the Password

- 1 Press the ▲▼ buttons to select **New Password**, then press the **OK** or ► button.

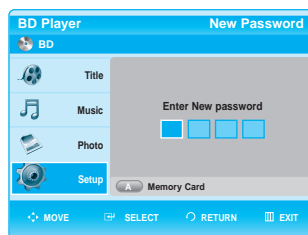
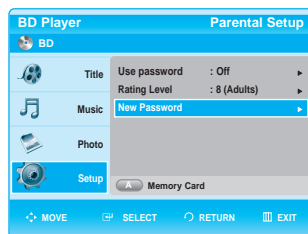

- 2 Enter the 4-digit password using the number buttons on the remote control. The "Confirm the password" message will be displayed.

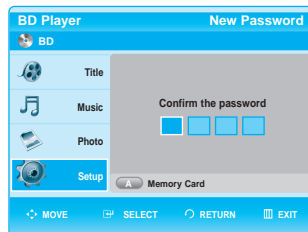

- 3 Enter your password again using the number buttons on the remote control.

Reference

Troubleshooting	46
Specifications	48

Troubleshooting

Before requesting service (troubleshooting), please check the following.

No operations can be performed with the remote control.



- Check the batteries in the remote control. They may need replacing.
- Operate the remote control at a distance of no more than 6.1m.
- Remove batteries and hold down one or more buttons for several minutes to drain the microprocessor inside the remote control to reset it. Reinstall batteries and try to operate the remote control again.

Disc does not play.



- Ensure that the disc is installed with the label side facing up.
- Check the region number of the BD/DVD.

5.1 channel sound is not being reproduced.



- 5.1 channel sound is reproduced only when the following conditions are met. :
 1. The Blu-ray disc player is connected with the proper Amplifier
 2. The disc is recorded with 5.1 channel sound.
- Check whether the disc being played has the "5.1 ch" mark on the outside.
- Check if your audio system is connected and working properly.
- In a SETUP Menu, is the Audio Output set to Bitstream?

Disc Menu doesn't appear.



- Check if the disc has a Menu.

The  icon appears on screen.



- The features or action cannot be completed at this time because:
 1. The BD/DVD's software restricts it.
 2. The BD/DVD's software doesn't support the feature (e.g., angles)
 3. The feature is not available at the moment.
 4. You've requested a title or chapter number or search time that is out of range.

Play mode differs from the Setup Menu selection.



- Some of the functions selected in the Setup Menu may not work properly if the disc is not encoded with the corresponding function.

The screen ratio cannot be changed.



- The Screen Ratio is fixed on your BD/DVDs.

No audio.



- Make sure you have selected the correct Digital Output in the Audio Options Menu.

The screen is blocked



- Press the  button (in front panel) for more than 5 seconds with no disc inside. All settings will revert to the factory settings.
- Check video output mode.

Forgot password



- Press the  button (in front panel) for more than 5 seconds with no disc inside. All settings including the password will revert to the factory settings. Don't use this unless absolutely necessary.

If you experience other problems.



- Go to the contents and find the section of the instruction book that contains the explanations regarding the current problem, and follow the procedure once again.
- If the problem still cannot be solved, please contact your nearest Samsung authorized service center.

The picture is noisy or distorted



- Make sure that the disc is not dirty or scratched.
- Clean the disc.

No HDMI output.



- Check the Video output is set to HDMI.
- Check the connection between the TV and the HDMI jack of Blu-ray disc player.
- Check if your TV supports 576p/480p/720p/1080i/1080p HDMI input resolution.

Abnormal HDMI output screen.



- If random noise appears on the screen, it means that TV does not support HDCP (High-bandwidth Digital Content Protection).

Specifications



General	Power Requirements	AC 110-240V ~ 50/60Hz
	Power Consumption	51 W
	Weight	4.2 kg
	Dimensions	430 (W) x 79 (H) x 325 (D) mm
	Operating Temperature Range	+ 5° C to +35° C
	Operating Humidity Range	10 % to 75 %
Disc	BD (Blu-ray Disc)	Reading Speed : 4.917m/sec
	DVD (Digital Versatile Disc)	Reading Speed : 3.49 ~ 4.06 m/sec.
		Approx. Play Time (Single Sided, Single Layer Disc) : 135 min.
	CD : 12cm (COMPACT DISC)	Reading Speed : 4.8 ~ 5.6 m/sec.
		Maximum Play Time : 74 min.
CD : 8cm (COMPACT DISC)	Reading Speed : 4.8 ~ 5.6 m/sec.	
	Maximum Play Time : 20 min.	
Video Output	Composite Video	1 channel : 1.0 Vp-p (75 Ω load)
		Blu-ray Disc : Not available DVD : 576i/480i
	Component Video	Y : 1.0 Vp-p (75 Ω load)
		Pr : 0.70 Vp-p (75 Ω load)
		Pb : 0.70 Vp-p (75 Ω load)
		Blu-ray Disc : 1080i, 720p DVD : 576p/480p, 576i/480i
	S-Video	Luminance Signal : 1.0 Vp-p (75 Ω load)
		Chrominance Signal : 0.3 Vp-p (75 Ω load)
Blu-ray Disc : Not available DVD : 576i/480i		
Video/Audio	HDMI	Blu-ray Disc : 1080p, 1080i, 720p DVD : 1080p, 1080i, 720p, 576p/480p
		PCM multichannel audio, bitstream audio, PCM audio
Audio Output	2 Channel	L(1/L), R(2/R)
	5.1 Channel	F/L, F/R, R/L, R/R, C/T, S/W
	Digital Audio Output	Optical/Coaxial
	*Frequency Response	48 kHz Sampling : 4 Hz to 22 kHz
		96 kHz Sampling : 4 Hz to 44 kHz
	*S/N Ratio	110 dB
	*Dynamic Range	100 dB
*Total Harmonic Distortion	0.004%	

*: Nominal specification

- Samsung Electronics Co., Ltd reserves the right to change the specifications without notice.
- Weight and dimensions are approximate.

ARMjazelle® Jazelle runs on blu-ray Disc Player. Jazelle® is a registered trademark of ARM Limited.



Правильная утилизация данного устройства (Утилизация электрического и электронного оборудования)



(Применяется в странах Европейского Союза и других странах Европы, в которых существует система разделения отходов)

Данная маркировка, имеющаяся на изделии или указанная в руководстве, указывает на то, что по истечении срока службы устройство не следует выбрасывать с другим бытовым мусором. Чтобы предотвратить возможное вредное воздействие на окружающую среду или здоровье человека от неконтролируемой утилизации отходов, отделите его от другого вида отходов для соответствующей переработки и повторного использования в качестве сырья.

Пользователю следует обратиться к продавцу в место приобретения изделия или местные органы управления для уточнения места и способа безопасной для окружающей среды утилизации.

Корпоративным пользователям следует обратиться к поставщику и уточнить условия договора о покупке. Данное изделие не следует утилизировать вместе с другими производственными отходами.

Предупреждения

ВО ИЗБЕЖАНИЕ ПОРАЖЕНИЯ ЭЛЕКТРИЧЕСКИМ ТОКОМ, НЕ СНИМАЙТЕ КОЖУХ (ИЛИ ЗАДНЮЮ КРЫШКУ). ВНУТРИ НЕТ ДЕТАЛЕЙ, ОБСЛУЖИВАЕМЫХ ПОЛЬЗОВАТЕЛЕМ. ДЛЯ ТЕХНИЧЕСКОГО ОБСЛУЖИВАНИЯ ОБРАЩАЙТЕСЬ К КВАЛИФИЦИРОВАННОМУ СПЕЦИАЛИСТУ.



Этот символ указывает, что внутри данного изделия имеется "опасное напряжение", которое может привести к поражению электрическим током или травме.



Этот символ указывает, что в документации на изделие имеется важная инструкция.

Не устанавливайте это изделие в ограниченном пространстве, например, в книжную полку или аналогичное место.

ПРЕДУПРЕЖДЕНИЕ : Во избежание повреждения, которое может привести к пожару или поражению электрическим током не допускайте попадания данного изделия под дождь или в условия высокой влажности.

ВНИМАНИЕ : В VLU-RAY ПРОИГРЫВАТЕЛЕ ИСПОЛЬЗУЕТСЯ ЛАЗЕР С НЕВИДИМЫМ ЛУЧОМ, КОТОРЫЙ МОЖЕТ ПРИВЕСТИ К ОПАСНОМУ ОБЛУЧЕНИЮ, ЕСЛИ ОН НАПРАВЛЕН НА ЧЕЛОВЕКА. ОБЯЗАТЕЛЬНО УБЕДИТЕСЬ В ТОМ, ЧТО ВЫ ПРАВИЛЬНО ПОЛЬЗУЕТЕСЬ VLU-RAY ПРОИГРЫВАТЕЛЕМ В СООТВЕТСТВИИ С ИНСТРУКЦИЕЙ.

ВНИМАНИЕ

В ЭТОМ ИЗДЕЛИИ ИМЕЕТСЯ ЛАЗЕР. ИСПОЛЬЗОВАНИЕ ОРГАНОВ РЕГУЛИРОВКИ ИЛИ ВЫПОЛНЕНИЕ ПРОЦЕДУР, НЕ ОПИСАННЫХ В ДАННОЙ ИНСТРУКЦИИ, МОЖЕТ ПРИВЕСТИ К ОПАСНОМУ ОБЛУЧЕНИЮ ЛАЗЕРОМ. НЕ ОТКРЫВАЙТЕ КРЫШКУ И НЕ ПЫТАЙТЕСЬ РЕМОНИРОВАТЬ САМОСТОЯТЕЛЬНО. ДЛЯ ТЕХНИЧЕСКОГО ОБСЛУЖИВАНИЯ ОБРАЩАЙТЕСЬ К КВАЛИФИЦИРОВАННОМУ СПЕЦИАЛИСТУ.

Данное изделие удовлетворяет требованиям положений ЕС, когда для соединения изделия с другим оборудованием используются экранированные кабели и разъемы. Для предотвращения электромагнитных помех работе другого электронного оборудования, такого, как радиоприемники и телевизоры, используйте для соединений экранированные кабели и разъемы.

ВАЖНЫЕ ЗАМЕЧАНИЯ

Сетевой шнур этого оборудования снабжен прессованной вилкой, содержащей плавкий предохранитель. Номинал предохранителя указан на той поверхности вилки, где расположены контактные штыри. Если требуется замена предохранителя, должен использоваться плавкий предохранитель того же номинала, соответствующий стандарту BS1362.

Никогда не пользуйтесь вилкой со снятой крышкой отделения для предохранителя. Если эта крышка съемная и потребовалась ее замена, она должна иметь такой же цвет, как цвет предохранителя, вставляемого в отделение для предохранителя. Запасные крышки можно приобрести через дилера, продавшего вам систему.

Если вилка, входящая в комплект поставки, не подходит к сетевым розеткам, установленным в вашем доме, или если сетевой шнур слишком короток для подключения к розетке, вы должны подобрать соответствующий удлинитель или проконсультироваться с вашим дилером.

Однако если нет никакой альтернативы, кроме как отрезать вилку, выньте из нее предохранитель, а затем избавьтесь от вилки с соблюдением осторожности. Не вставляйте отрезанную вилку в розетку, так как имеется опасность поражения электрическим током при прикосновении к оголенному гибкому проводу.

Чтобы полностью отсоединить изделие от сети переменного тока, необходимо выдернуть вилку сетевого шнура из розетки, поэтому к вилке сетевого шнура должен быть обеспечен легкий доступ.

На изделие, к которому прилагается данная Инструкция для пользователя, предоставлена лицензия определенными третьими сторонами, обладающими определенными правами на интеллектуальную собственность. Эта лицензия ограничена правом на частное некоммерческое использование лицензированного содержимого конечными пользователями.

Не предоставляется никаких прав на коммерческое использование. Лицензия не распространяется ни на какое другое изделие кроме данного изделия и, кроме того, она не распространяется на любое не лицензированное изделие или процесс, соответствующие стандартам ISO/IEC 11172-3 или ISO/IEC 13818-3, используемые или продаваемые в сочетании с этим изделием. Лицензия распространяется только на использование этого изделия для кодирования и/или декодирования аудио файлов, соответствующих стандартам ISO/IEC 11172-3 или ISO/IEC 13818-3. Эта лицензия не дает никаких прав на возможности и функции изделия, не соответствующие стандартам ISO/IEC 11172-3 или ISO/IEC 13818-3.

Меры предосторожности

Важные инструкции по технике безопасности

Перед использованием изделия внимательно прочтите данную Инструкцию по эксплуатации. Выполняйте все перечисленные ниже инструкции по технике безопасности. Держите Инструкцию под рукой для обращения к ней в последующем.

- 1) Прочтите данные инструкции.
- 2) Сохраните данные инструкции.
- 3) Принимайте во внимание все предупреждения.
- 4) Следуйте всем инструкциям.
- 5) Не пользуйтесь данным изделием вблизи воды.
- 6) Выполняйте чистку изделия только сухой тканью.
- 7) Не загромождайте никакие вентиляционные отверстия. Выполните установку изделия в соответствии с инструкциями изготовителя.
- 8) Не устанавливайте изделие рядом с источниками тепла, такими, как радиаторы, решетки системы отопления, или другими устройствами, которые генерируют тепло (включая усилители).
- 9) В целях безопасности не отказывайтесь от использования вилки поляризованного или заземляющего типа. Вилка поляризованного типа имеет два ножевых контакта, один из которых шире другого. Вилка заземляющего типа имеет два ножевых контакта и третий заземляющий контакт. Широкое лезвие или третий заземляющий контакт предусмотрены для вашей безопасности. Если поставляемая вместе с аппаратом вилка не подходит для вашей розетки, попросите квалифицированного электрика заменить старую розетку.
- 10) Чтобы защитить шнур питания от повреждений, проложите его так, чтобы не ходить по нему. Защитите шнур питания в местах соединения со штепсельной вилкой, электрической розеткой и в том месте, где он выходит из изделия.
- 11) Пользуйтесь только теми приспособлениями/принадлежностями, которые рекомендованы изготовителем.
- 12) Используйте изделие только с такой тележкой, стойкой, штативом, кронштейном или столом, которые рекомендованы изготовителем, или которые продаются вместе с изделием.
- 13) Отсоединяйте изделие от сетевой розетки. Соблюдайте осторожность во время перемещения изделия, установленного на тележке, чтобы избежать травм в результате опрокидывания изделия и тележки.
- 14) Все работы, связанные с техническим обслуживанием изделия, должны выполняться квалифицированными специалистами по техническому обслуживанию. Обслуживание изделия требуется выполнять, когда изделие получило какое-либо повреждение, например, был поврежден его шнур питания или вилка шнура питания, внутрь изделия попала жидкость или посторонние предметы, изделие подверглось воздействию дождя или влаги, изделие не работает должным образом, а также после падения изделия.

Меры предосторожности

- Перед подключением к этому Blu-ray проигрывателю других устройств, выключайте питание всех устройств.
- Не передвигайте Blu-ray проигрыватель во время воспроизведения диска, так как при этом может быть поцарапан диск или повреждены диск и внутренние компоненты проигрывателя.
- Не ставьте на Blu-ray проигрыватель наполненные водой вазы с цветами или какие-либо мелкие металлические предметы.
- Не кладите руку на лоток для диска.
- Не кладите на лоток никаких других предметов, кроме дисков.
- Внешние помехи, например, разряд молнии или статическое электричество могут нарушить нормальную работу данного Blu-ray проигрывателя. Если это произойдет, выключите и вновь включите Blu-ray проигрыватель с помощью кнопки ПИТАНИЕ или отсоедините его сетевой шнур от розетки сети переменного тока и затем вновь подсоедините его. После этого проигрыватель должен работать нормально.
- После использования Blu-ray проигрывателя обязательно выньте диск из лотка и выключите проигрыватель.
- Если вы не собираетесь пользоваться Blu-ray проигрывателем в течение длительного времени, отсоедините его сетевой шнур от розетки сети переменного тока.
- Чистите диск, протирая его в направлении от центра к краям.

Уход за корпусом изделия

Для безопасности, перед чисткой корпуса отсоедините сетевой шнур от розетки сети переменного тока.

- Не используйте для чистки бензол, разбавители краски или другие растворители.
- Протирайте корпус мягкой салфеткой.

Ограничения на воспроизведение

- Этот проигрыватель может реагировать не на все команды управления, потому что некоторые диски BD, DVD или CD позволяют использовать во время воспроизведения только конкретные или ограниченные команды и функции. Обратите внимание на то, что это не дефект проигрывателя.
- Компания Samsung не может гарантировать, что этот проигрыватель будет воспроизводить каждый диск с логотипом BD, DVD или CD, потому что форматы дисков могут развиваться и, кроме того, проблемы и ошибки могут возникать во время создания программного обеспечения и/или изготовления дисков BD, DVD или CD. Этот проигрыватель также отличается в работе от стандартного DVD-проигрывателя или другого Аудио/Видео оборудования. Если у вас имеются вопросы или возникнут трудности при воспроизведении этим проигрывателем дисков BD, DVD или CD, обращайтесь в центр по работе с покупателями компании SAMSUNG. Кроме того, дальше в данной инструкции приведена информация об ограничениях на воспроизведение дисков.

Общие особенности



Особенности проигрывателя

Просмотр цифровых фотографий (JPEG)

Вы можете просматривать цифровые фотографии на экране телевизора.

Воспроизведение файлов MP3

Этот аппарат может воспроизводить файлы формата MP3 с дисков CD-R/-RW, DVD-R/-RW/-RAM и карт памяти.

HDMI (Мультимедийный интерфейс высокой четкости)

Интерфейс HDMI уменьшает шумы на изображении, обеспечивая полностью цифровой тракт передачи видео/аудио сигнала с проигрывателя на телевизор.

Совместимость с картами памяти

Проигрыватель совместим с картами памяти 10 популярных типов: Compact Flash, Micro Drive, Memory Stick, Memory Stick PRO, Memory Stick Duo, Memory Stick Pro Duo, Secure Digital, Multi Media, Mini SD, RS MMC.

Особенности дисков Blu-ray

На односторонних дисках формата Blu-ray может храниться 25 Гбайт (однослойный) или 50 Гбайт (двухслойный) информации, то есть, примерно в 5 - 10 больше емкости диска DVD.

Диски Blu-ray также поддерживают работу с видеосигналом телевидения высокой четкости с самым высоким качеством, имеющимся в отрасли (разрешение до 1920 x 1080 при потоке данных 40 Мбит/с) - большая емкость диска позволяет не идти на компромисс в вопросе качества изображения. Кроме того, диск Blu-ray имеет такой же размер и выглядит так же, как всем знакомый диск DVD.

* Приведенные ниже функции дисков Blu-ray зависят от записанного на конкретный диск программного обеспечения и могут изменяться. Внешний вид меню и навигация по его функциям также будут изменяться от диска к диску. Не все диски будут обладать описанными ниже функциями.

Основные факты о видеосигнале

Формат BD-ROM, предназначенный для распространения кинофильмов, поддерживает три обладающих высокими характеристиками видео кодека, в том числе MPEG-2.

Также поддерживается видеосигнал с разрешением телевидения высокой четкости:

- 1920 x 1080 HD
- 1280 x 720 HD

Для воспроизведения с высокой четкостью

Для просмотра контента высокой четкости, записанного на диски BD, требуется телевизор стандарта HDTV (телевидения высокой четкости). Для просмотра контента некоторых дисков с высокой четкостью требуется использовать выход HDMI. В зависимости от поддерживаемого вашим телевизором разрешения видеосигнала, возможность просмотра контента высокой четкости, записанного на диски BD, может быть ограниченной.

Графические панели

Имеются две отдельные панели (слоя) с графической информацией, отображаемой с разрешением Full HD (1920x1080). Они располагаются поверх слоя изображения высокой четкости. Одна панель отведена для точно расположенной в кадре графической информации, относящейся к видеосигналу (такой, как субтитры), а другая панель предназначена для интерактивных графических элементов, таких, как кнопки или меню.

Для обеих панелей могут быть доступны спецэффекты - различные шторы, "жалюзи" и прокрутки.

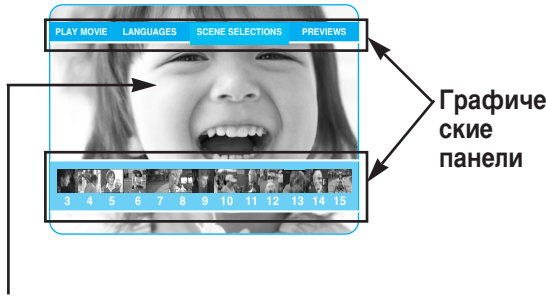

Видео высокой четкости

Графика меню

Поддерживается графика и анимация самого высокого разрешения с 256 цветами, что намного превосходит возможности дисков DVD-Video. Можно получить доступ к опциям меню и отключать опции во время воспроизведения.

Звук в меню

Когда вы подсвечиваете или выбираете опцию меню, можно услышать звуки, такие, как щелчок по кнопке или голосовой комментарий, объясняющий назначение подсвеченной опции меню.

Многостраничные/Всплывающие меню

В случае диска DVD-Video воспроизведение прерывается каждый раз, когда вы осуществляете доступ к новому экранному меню. Благодаря обеспечиваемой диском Blu-ray возможности заранее загружать данные с диска без прерывания воспроизведения меню может состоять из нескольких страниц.

Вы можете перемещаться через страницы меню или выбирать другие пути по меню, в то время как звук и изображение продолжают воспроизводиться в фоновом режиме.

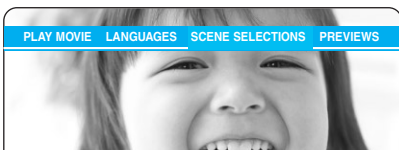

Интерактивность

Некоторые диски Blu-ray могут содержать анимированные меню или простые игры.

Слайд-шоу, доступные для просмотра пользователем

Диски Blu-ray позволяют просматривать различные неподвижные изображения с одновременным воспроизведением звука.

Субтитры

В зависимости от содержимого диска Blu-ray, может иметься возможность выбора для субтитров различных стилей, размеров и цветов шрифтов. Кроме того, субтитры могут быть анимированными, прокручиваться по экрану или постепенно появляться и исчезать.

Перед чтением Инструкции для пользователя

Перед чтением Инструкции для пользователя обязательно прочтите следующую информацию.

Значки, которые будут использоваться в инструкции

Значок	Термин	Описание
	BD-ROM	Эта информация относится к функции, доступной для диска BD-ROM.
	DVD-VIDEO	Эта информация относится к функции, доступной для диска DVD-Video или DVD-R/DVD-RW, записанного в режиме Video и закрытого.
	DVD-RAM	Эта информация относится к функции, доступной для диска DVD-RAM (режим VR, только версии 2.0 стандарта)
	DVD-RW	Эта информация относится к функции, доступной для диска DVD-RW (режим VR или режим V и только закрытый)
	DVD-R	Эта информация относится к функции, доступной для диска DVD-R (режим V и только закрытый)
	Audio CD	Эта информация относится к функции, доступной для компакт-диска с данными (CD-R или CD-RW)
	JPEG	Эта информация относится к функции, доступной для дисков CD-R/RW, DVD-R/RW/RAM или карты памяти.
	MP3	Эта информация относится к функции, доступной для дисков CD-R/RW, DVD-R/RW/RAM или карты памяти.
	Карта памяти	Эта информация относится к функции, доступной для карты памяти.
	Внимание	Этот значок относится к случаю, когда функция не работает или настройки могут быть отменены.
	Примечание	Это относится к приведенным на странице советам или инструкциям, помогающим пользоваться рассматриваемой функцией
	Кнопка одного нажатия	Функция, которую можно включить, используя только одну кнопку.

Как пользоваться данной Инструкцией для пользователя

- 1) Перед началом использования изделия обязательно ознакомьтесь с инструкциями по технике безопасности (см. стр. 2~3).
- 2) При возникновении проблем обратитесь к разделу "Устранение проблем" (см. стр. 46~47).

Авторское право

©2006 Samsung Electronics Co.
Все права защищены. Данная Инструкция для пользователя не может воспроизводиться или копироваться ни частично, ни целиком без предварительного письменного разрешения от компании Samsung Electronics Co.

Содержание

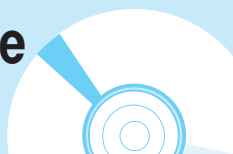

Подготовка к использованию

Предупреждения	2
Меры предосторожност.....	3
Важные инструкции по технике безопасности.....	3
Меры предосторожности.....	3
Уход за корпусом изделия.....	3
Общие особенности.....	4
Перед чтением Инструкции для пользователя	5
Типы и характеристики дисков.....	8
Хранение дисков и обращение с ними.....	11
Описание	12
Передняя панель	12
Задняя панель	13
Дисплей на передней панели	13
Знакомство с пультом дистанционного управления	14
Распаковка.....	15

Соединения

Краткое руководство.....	17
Функция выбора выхода на телевизор.....	18
Выбор соединения	18

Воспроизведение

Перед воспроизведением.....	24
Воспроизведение диска	25
Использование функций поиска и пропуска	26
Замедленное воспроизведение / Пошаговое воспроизведение	26
Использование функции поиска сцены.....	27
Использование функции вывода информации.....	28
Использование меню диска и всплывающего меню/меню сюжетов	28
Повтор воспроизведения.....	29
Выбор языка звуковой дорожки	30
Выбор языка субтитров	30
Изменение ракурса изображения.....	31
Использование функции "Закладка"	31
Воспроизведение аудио компакт-диска/MP3	33
Просмотр фотографий.....	35
Воспроизведение комбинированного диска (JPEG+MP3)	38

Настройка системы

Перемещение по экранному меню	39
Настройка опций языка.....	40
Настройка опций аудио выходов	40
Настройка опций акустической системы	41
Настройка опций дисплея/вывода видеосигнала	42
Установка родительского контроля.....	44

Справочная информация

Устранение проблем.....	46
Технические характеристики.....	48

Типы и характеристики дисков

Типы дисков, которые могут воспроизводиться

Тип диска	Логотип диска	Записанный контент	Размер диска	Макс. время воспроизв., мин.
BD-ROM		Аудио+Видео	Односторонний (25 Гб/50 Гб)	-
DVD-VIDEO		Аудио+Видео	Односторонний (12 см)	240
			Двухсторонний (12 см)	480
			Односторонний (8 см)	80
			Двухсторонний (8 см)	160
AUDIO-CD		Аудио	Односторонний (12 см)	74
			Односторонний (8 см)	20
DVD-RAM (режим VR, только версия 2.0 стандарта)		Аудио+Видео	Односторонний, 12 см (4,7 Гб)	480 (EX: Продленная запись)
			Двухсторонний, 12 см (9,4 Гб)	960 (EX: Продленная запись)
DVD-RW (режим VR или режим V и только закрытый)		Аудио+Видео	12 см (4,7 Гб)	480 (EX: Продленная запись)
DVD-R (режим V и только закрытый)		Аудио+Видео	12 см (4,7 Гб)	480 (EX: Продленная запись)
CD-R/-RW DVD-RAM/-RW/-R		JPEG MP3	-	-

Логотипы дисков, которые могут воспроизводиться

Диск Blu-ray	Формат Dolby Digital	Формат DTS
Цифровой аудиодиск	PAL-система телевизионного вещания в Великобритании, Франции, Германии и т.п.	Java
Формат MP3	Стерео	

Не используйте следующие диски!

- Это изделие не может воспроизводить диски HD DVD.
- Это изделие не может воспроизводить диски BD-R/-RE.
- Это изделие не предназначено для воспроизведения дисков DVD+R и DVD+RW.
- Вы не должны использовать с этим изделием диски LD, CD-G, CD-I, CD-ROM, DVD-ROM и незаконно записанные диски.

[Примечание]

Типы дисков, которые могут воспроизводиться: BD-ROM, DVD-Video, DVD-RAM/-RW/-R, CD, CD-RW/-R. Диски DVD-RW/-R, которые были записаны в режиме Video (режиме V) на другом оборудовании, можно воспроизводить только после их закрытия.

- Это изделие может не воспроизводить некоторые коммерческие диски и диски DVD, купленные не в вашем регионе. Когда вы попытаетесь воспроизвести такие диски, на экран будет выведено сообщение либо "No disc." (Нет диска), либо "Please check the regional code of the disc." (Проверьте региональный код диска).
- Если диск DVD-R/-RW/-RAM не был записан надлежащим образом в формате DVD-video, он не будет воспроизводиться.

Региональный код

Как в Blu-ray проигрывателях, так и в дисках используется региональное кодирование. Чтобы диск можно было воспроизвести, региональные коды диска и проигрывателя должны совпадать. Если коды не совпадают, диск воспроизводиться не будет. Региональный код территориальной зоны, для которой предназначен этот Blu-ray проигрыватель, указан на задней панели проигрывателя.

Тип диска	Blu-ray	DVD-Video
Региональный код	Region C	

Диски, которые невозможно воспроизводить

- Диски HD DVD
- Диски BD-R/-RE
- Диски DVD-Video с региональным кодом, отличающимся от "5" или "ALL".
- 12-см диски DVD-RAM емкостью 2,6 Гбайт и 5,2 Гбайт.
- Диски DVD-R емкостью 3,9 Гбайт для разработки мультимедийных приложений.
- Диски DVD-RAM, DVD-RW (Режим VR), записанные не в соответствии со стандартом Video Recording Standard
- Диски DVD-ROM/PD/MV-Disc и т.п.
- Диски CVD/CD-ROM/CDV/CD-G/CD-I

Совместимость с дисками Blu-ray

Blu-ray - это новый и развивающийся формат дисков. Соответственно, возможны проблемы совместимости между новым и существующими форматами дисков. Не все диски совместимы и не каждый диск будет воспроизводиться. Дополнительную информацию также смотрите в разделе "Уведомление о соответствии стандарту и совместимости" данной Инструкции для пользователя. Если у вас возникнут проблемы с совместимостью, обратитесь в центр по работе с покупателями компании SAMSUNG. Проигрыватель дисков Blu-ray компании Samsung (BD-P1000) поддерживает только спецификацию **BD-ROM Профиль 1, версия 1.0**. В случае воспроизведения дисков, изготовленных в соответствии с более поздними версиями спецификации, вам может оказаться необходимо обновить встроенное программное обеспечение проигрывателя. Обращайтесь на web-сайт <http://www.samsung.com> или в центр по работе с покупателями компании SAMSUNG.



Примечание

- Этот Blu-ray проигрыватель поддерживает диски, которые совместимы с версией 2.0 стандарта на диски DVD-RAM.
- Воспроизведение может не работать для дисков некоторых типов или когда выполняются специальные операции, например, смена ракурса изображения или изменение формата телевизионного кадра. Подробная информация о диске написана на его коробочке. При необходимости обращайтесь к ней.
- Не допускайте появления на диске грязи и царапин. Отпечатки пальцев, грязь, пыль, царапины или осевшие частички от сигаретного дыма на поверхности, на которую делается запись, могут сделать невозможным воспроизведение диска.

ЗАЩИТА ОТ КОПИРОВАНИЯ

- Так как для формата BD в качестве системы защиты контента одобрена система AACS (усовершенствованная система доступа к контенту), аналогичная используемой для защиты дисков формата DVD системы CSS (система шифрования контента), на контент дисков, защищенных системой AACS, налагаются некоторые ограничения на воспроизведение, вывод аналогового сигнала и т.п. Работа этого изделия и ограничения на это изделие могут различаться в зависимости от даты покупки, так как эти ограничения могут быть введены и/или изменены группой по лицензированию системы AACS после изготовления этого изделия. Кроме того, в качестве дополнительной защиты содержимого дисков формата BD используются системы BD-ROM Mark и BD+, что налагает определенные ограничения, в том числе ограничения на воспроизведение содержимого диска, защищенного системами BD-ROM Mark и/или BD+. Для получения дополнительной информации о системах AACS, BD-ROM Mark, BD+ или данного изделия обратитесь в центр по работе с покупателями компании SAMSUNG.
- Многие BD/DVD-диски защищены от копирования. Поэтому необходимо напрямую соединить выход Blu-ray проигрывателя с телевизором, а не подключать проигрыватель к телевизору через видеоматрифон. Подсоединение к телевизору через видеоматрифон приведет к искажению изображения, воспроизводимого с защищенных от копирования BD/DVD-дисков.
- В этом изделии использована технология защиты от копирования, основанная на методах, защищенных несколькими патентами США и другими документами, подтверждающими право на интеллектуальную собственность, обладателями которых являются компания Macrovision Corporation и другие владельцы авторских прав. Разрешение на использование этой технологии для защиты от копирования должно быть получено у Macrovision Corporation и она предназначена только для применения в бытовой аппаратуре и другой аппаратуре для просмотра ограниченной аудиторией, если у Macrovision Corporation не получено разрешение на ее использование в других целях. Копирование технологии и разборка изделия запрещены.
- В соответствии с законами о защите авторских прав, действующими в США и в других странах, несанкционированные запись, использование, показ, распространение или переработка телевизионных программ, видеокассет, дисков BD, DVD, CD и других материалов может повлечь для вас гражданскую и/или уголовную ответственность.
- **ВЫХОДЫ СИГНАЛА С ПРОГРЕССИВНОЙ РАЗВЕРТКОЙ (525p/625p):** "ПОКУПАТЕЛИ ДОЛЖНЫ ОБРАТИТЬ ВНИМАНИЕ НА ТО, ЧТО НЕ ВСЕ ТЕЛЕВИЗОРЫ СТАНДАРТА HDTV ПОЛНОСТЬЮ СОВМЕСТИМЫ С ЭТИМ ИЗДЕЛИЕМ И ИЗ-ЗА ЭТОГО НА ИЗОБРАЖЕНИИ МОГУТ НАБЛЮДАТЬСЯ ИСКАЖЕНИЯ. В СЛУЧАЕ ВОЗНИКНОВЕНИЯ ПРОБЛЕМ С ОТОБРАЖЕНИЕМ СИГНАЛА С ПРОГРЕССИВНОЙ РАЗВЕРТКОЙ, В КОТОРОМ ИМЕЮТСЯ 525 ИЛИ 625 СТРОК, ПОЛЬЗОВАТЕЛЮ РЕКОМЕНДУЕТСЯ ПЕРЕКЛЮЧИТЬСЯ НА ВЫХОД ВИДЕОСИГНАЛА "СТАНДАРТНОЙ ЧЕТКОСТИ". ЕСЛИ У ВАС ИМЕЮТСЯ ВОПРОСЫ ПО ПОВОДУ СОВМЕСТИМОСТИ ВАШЕГО ТЕЛЕВИЗОРА С ДАННОЙ МОДЕЛЬЮ ПРОИГРЫВАТЕЛЯ, ОБРАТИТЕСЬ В ЦЕНТР ПО РАБОТЕ С ПОКУПАТЕЛЯМИ КОМПАНИИ SAMSUNG."

Типы дисков

Диск BD-ROM

Диск Blu-ray типа "только для считывания". Диск BD-ROM содержит предварительно записанные данные. Хотя диск BD-ROM может содержать любые данные, большинство дисков BD-ROM будет содержать фильмы в формате телевидения высокой четкости для воспроизведения на Blu-ray проигрывателях. Этот проигрыватель может воспроизводить коммерческие диски BD-ROM с записанными на них фильмами.

Диск DVD-Video

- На универсальный цифровой диск (DVD) могут быть записаны до 135 минут изображения, звуковые дорожки на 8 языках и субтитры на 32 языках. При записи используются технология сжатия изображения MPEG-2 и технология окружающего звука Dolby Digital, что позволяет вам наслаждаться в комфортной обстановке вашего дома сочным и четким изображением такого же качества, как в кинотеатре.
- При переключении с первого слоя на второй слой двухслойного диска DVD-Video может наблюдаться кратковременное искажение изображения и звука. Это не является неисправностью изделия.
- После того, как записываемый в режиме Video диск DVD-RW/R закрыт, он становится диском DVD-Video. Предварительно записанные (отпечатанные) коммерческие диски DVD с фильмами также называются дисками формата DVD-Video. Этот проигрыватель может воспроизводить предварительно записанные коммерческие диски DVD (диски DVD-Video) с фильмами.

Аудио компакт-диск

- Это аудио диск, на который записан аудиосигнал с частотой дискретизации 44,1 кГц с использованием ИКМ (импульсно-кодовой модуляции).
- Этот проигрыватель может воспроизводить аудиодиски CD-R и CD-RW, записанные в формате CD-DA.
- Может оказаться невозможно воспроизвести на этом проигрывателе некоторые диски CD-R или CD-RW из-за условий выполнения их записи.

Диски CD-R/RW

- Используйте диски CD-R/RW емкостью 700 Мбайт (80 минут). По возможности не используйте диски емкостью 800 Мбайт (90 минут) или больше, так как их воспроизведение может оказаться невозможным.
- Если при записи диска CD-R/RW сессия записи не была закрыта, воспроизведение может начинаться с задержкой и могут воспроизводиться не все записанные файлы.
- Некоторые диски CD-R/RW могут не воспроизводиться этим проигрывателем в зависимости от того, на каком устройстве они записывались. При записи с музыкальных компакт-дисков на диски CD-R/RW для вашего личного использования, возможность воспроизведения записанной на диск информации зависит от компакт-диска и его содержимого.

Воспроизведение диска DVD-R

- После того, как записываемый в режиме Video (видео) диск DVD-R закрыт, он становится диском DVD-Video.
- В некоторых случаях воспроизведение может оказаться невозможным из-за условий записи.
- Это изделие может воспроизводить диски DVD-R, записанные и закрытые на DVD-рекордере компании Samsung. Оно может оказаться неспособно воспроизвести некоторые диски DVD-R, в зависимости от диска и условий выполнения его записи.

Воспроизведение диска DVD-RW

- Может выполняться воспроизведение дисков DVD-RW, записанных как в режиме Video, так и в режиме VR.
- После того, как записанный в режиме Video диск DVD-RW закрыт, он становится диском DVD-Video. Возможность воспроизведения такого диска может зависеть от условий выполнения его записи.

Воспроизведение диска DVD-RAM

- Из-за проблем с совместимостью вы не можете воспроизводить диски DVD-RAM на большинстве проигрывателей.
- Этот проигрыватель может воспроизводить только диски, совместимые с версией 2.0 стандарта на диски DVD-RAM.
- В случае диска DVD-RAM с картриджем, обязательно выньте диск из картриджа перед использованием диска.

Форматы дисков

Использование диска с файлами MP3

- Можно воспроизводить диски CD-R/-RW, DVD-RAM/-RW/-R, записанные в форматах UDF, ISO 9660 или JOLIET.
- Можно воспроизводить только файлы MP3 с расширением ".mp3" и ".MP3".
- Могут воспроизводиться файлы с битрейтом от 56 Кбит/с до 320 Кбит/с.
- Могут воспроизводиться только файлы с частотой дискретизации 32 кГц, 44,1 кГц и 48 кГц.
- Проигрыватель может работать максимум с 1500 файлами папками, содержащимися в родительской папке. При воспроизведении файлов MP3, записанных с переменным битрейтом (VBR), звук может прерываться.

Использование диска с файлами JPEG

- Можно воспроизводить диски CD-R/-RW, DVD-RAM/-RW/-R, записанные в форматах UDF, ISO 9660 или JOLIET.
- Этот проигрыватель позволяет отображать только файлы JPEG с расширениями ".jpg", ".JPG", ".jpeg" или ".JPEG".
- Поддерживается формат Progressive JPEG.

Диски DVD-RAM/-RW (VR)

- Это формат, используемый для записи данных на диски DVD-RAM/-RW.

Диски DVD-RW/-R (V)

- Это формат, используемый для записи данных на диски DVD-RW или DVD-R. Blu-ray проигрыватель может воспроизводить такие диски после того, как они были закрыты.
- Если диск, который был записан в режиме Video (видео) на рекордере другого изготовителя, еще не закрыт, данный Blu-ray проигрыватель не сможет его воспроизвести.

Уведомление о соответствии стандарту и совместимости

НЕ ВСЕ диски совместимы

- С учетом ограничений, описанных ниже, а также отмечаемых в тексте этой Инструкции для пользователя, включая указанные в разделе "Типы и характеристики дисков" данной Инструкции, проигрыватель может воспроизводить диски следующих типов: предварительно записанные коммерческие диски BD-ROM, DVD-Video и Audio CD; диски DVD-RAM и DVD-RW / DVD-R, а также диски CD-RW / CD-R.
- Диски, не перечисленные выше, не могут воспроизводиться и/или не предназначены для воспроизведения данным проигрывателем. И некоторые из перечисленных выше дисков могут не воспроизводиться по одной или нескольким из приведенных ниже причин.
- Это изделие не может воспроизводить диски HD DVD.
- Это изделие не может воспроизводить диски BD-R/-RE.
- Компания Samsung не может гарантировать, что данный проигрыватель будет воспроизводить каждый диск с логотипами BD-ROM, DVD-Video, DVD-RAM, DVD-RW / DVD-R и CD-RW / CD-R, а данный проигрыватель может реагировать не на все команды управления или использовать все функции каждого диска. Эти и другие проблемы с совместимостью дисков и работой проигрывателя с дисками новых и существующих форматов возможны потому что:
 - Формат BD является новым и развивающимся форматом и данный проигрыватель может работать не со всеми функциями дисков BD, потому что некоторые функции могут быть опциональными, дополнительные функции могли быть добавлены в формат BD после даты изготовления этого проигрывателя, а некоторые имеющиеся в формате функции могут начать использоваться на дисках позже;
 - Этот проигрыватель поддерживает не все версии новых и существующих форматов дисков;
 - Новые и существующие форматы дисков могут пересматриваться, изменяться, обновляться, совершенствоваться и/или дополняться;
 - Некоторые диски изготавливаются таким образом, что во время их воспроизведения допустимо использование только конкретных функций или ограниченного числа функций;
 - Некоторые функции могут быть опциональными, дополнительные функции могли быть добавлены в формат после даты изготовления этого проигрывателя, а некоторые имеющиеся в формате функции могут начать использоваться на дисках позже;
 - Некоторые диски с логотипами BD-ROM, DVD-Video, DVD-RAM, DVD-RW / DVD-R и CD-RW / CD-R могут все равно быть изготовлены с отступлениями от соответствующих стандартов;
 - Некоторые диски могут не воспроизводиться в зависимости от их физического состояния или условий выполнения записи;
 - Проблемы и ошибки могут возникать во время создания программного обеспечения дисков BD, DVD и CD и/или во время изготовления дисков;
 - Этот проигрыватель отличается в работе от стандартного DVD-проигрывателя или другой аудио/видео аппаратуры; и/или
 - По причинам, указанным в тексте данной Инструкции для пользователя и по другим причинам, обнаруженным и объявленным центром по работе с покупателями компании SAMSUNG.

- Если у вас встретится проблема с совместимостью дисков или при использовании проигрывателем, обращайтесь в центр по работе с покупателями компании SAMSUNG. Вы также можете обращаться в центр по работе с покупателями компании SAMSUNG для возможных обновлений встроенного программного обеспечения этого проигрывателя.
- За дополнительной информацией по поводу ограничений на воспроизведение и на совместимость с дисками обращайтесь к разделам "Меры предосторожности", "Перед чтением Инструкции для пользователя", "Типы и характеристики дисков" и "Перед воспроизведением" данной Инструкции для пользователя.

Хранение дисков и обращение с ними

Обращение с дисками

- Используйте только стандартные диски. Использование нестандартных дисков (неправильной формы) может привести к повреждению Blu-ray проигрывателя.



Как держать диски

- Избегайте прикасаться к той поверхности диска, на которую делается запись.



Диски Blu-ray

- Если проигрыватель не будет использоваться в течение некоторого времени, выгрузите диск Blu-ray и храните его в коробочке от диска.
- Будьте осторожны, чтобы не оставлять на поверхности диска Blu-ray отпечатки пальцев и не поцарапать ее.

Диски DVD-RAM, DVD-RW и DVD-R

- Чистите с помощью покупаемого отдельно очистителя дисков DVD-RAM/PD (LF-K200DCA1, где он имеется в продаже). Не пользуйтесь для чистки дисков DVD-RAM/ -RW/ -R очистителями или чистящими салфетками для компакт-дисков.

Диски DVD-Video, аудио компакт-диски

- Удаляйте пыль или загрязнения с диска при помощи мягкой салфетки.

Меры предосторожности при обращении с дисками

- Не делайте надписей на стороне этикетки диска шариковой ручкой или карандашом.
- Не пользуйтесь для чистки дисков аэрозольными или антистатическими средствами для чистки виниловых пластинок. Также не пользуйтесь летучими жидкостями, такими, как бензол или разбавитель краски.
- Не наклеивайте на диски этикетки или стикеры (не пользуйтесь дисками, на которых имеется клей, оставшийся от липкой ленты или от отклеенных от диска стикеров).
- Не используйте придающие стойкость к царапинам протекторы или покрытия.
- Не пользуйтесь дисками, на которые нанесены надписи имеющимися в продаже принтерами для печати этикеток.
- Не загружайте покоробленные или треснувшие диски.



Хранение дисков

- Обращайтесь с дисками осторожно, чтобы не повредить их, потому что хранящиеся на дисках данные очень уязвимы для внешних воздействий.
- Не храните диски там, где на них будет падать прямой солнечный свет.
 - Храните их в прохладном месте с хорошей вентиляцией.
 - Храните в вертикальном положении.
 - Держите их в чистой защитной коробочке.
 - Если вы переместите Blu-ray проигрыватель из холодного места в теплое помещение, на внутренних частях проигрывателя и линзе лазерного считывающего устройства может произойти конденсация влаги, в результате чего диск не будет воспроизводиться надлежащим образом. Если это произойдет, выньте диск из лотка, отсоедините вилку сетевого шнура из розетки и дайте проигрывателю постоять два часа с выключенным питанием. Затем загрузите диск и вновь попробуйте воспроизвести его.

Описание

Передняя панель

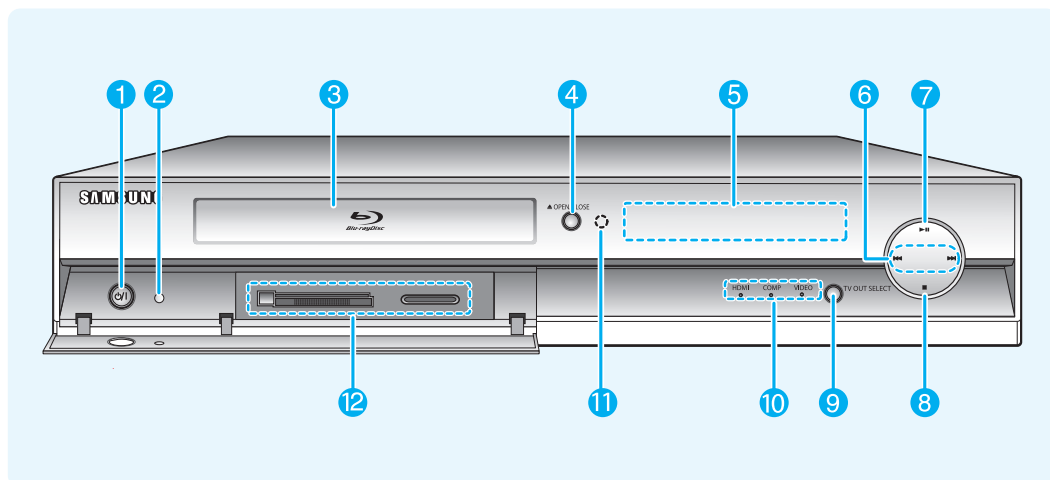

1. **КНОПКА "ПИТАНИЕ"**
Включает и выключает Blu-ray проигрыватель.
2. **ИНДИКАТОР "ГОТОВНОСТЬ"**
Этот индикатор загорается, когда вы в первый раз подключаете проигрыватель к электропитанию.
3. **ЛОТОК ДЛЯ ДИСКА**
Открывается для загрузки диска.
4. **КНОПКА OPEN/CLOSE (ОТКРЫТЬ/ЗАКРЫТЬ)**
Открывает и закрывает лоток для диска.
5. **ДИСПЛЕЙ**
Отображает состояние воспроизведения, время и т.п.
6. **КНОПКИ ПОИСК/ПРОПУСК**
Обеспечивают переход к следующему сюжету/фрагменту/дорожке или возврат к предыдущему сюжету/фрагменту/дорожке.
7. **КНОПКА "ВОСПРОИЗВЕДЕНИЕ/ПАУЗА"**
Начинает воспроизведение диска или приостанавливает воспроизведение.
8. **КНОПКА "СТОП"**
Останавливает воспроизведение диска.
9. **КНОПКА TV OUT SELECT (Выбор выхода на телевизор)**
Выберите выход видеосигнала – HDMI, КОМПОНЕНТНЫЙ или ВИДЕО/S-VIDEO.
10. **ИНДИКАТОРЫ ВЫХОДА ВИДЕОСИГНАЛА**
- Индикатор HDMI: Загорается, когда выбран режим выхода HDMI.
- Индикатор COMP: Загорается, когда выбран режим выхода КОМПОНЕНТНОГО ВИДЕОСИГНАЛА.
- Индикатор VIDEO: Загорается, когда выбран режим выхода композитного ВИДЕОСИГНАЛА или S-VIDEO.
11. **Приемник сигналов дистанционного управления**
12. **СЛОТ ДЛЯ КАРТ ПАМЯТИ**
Вставьте сюда карту памяти.

Задняя панель

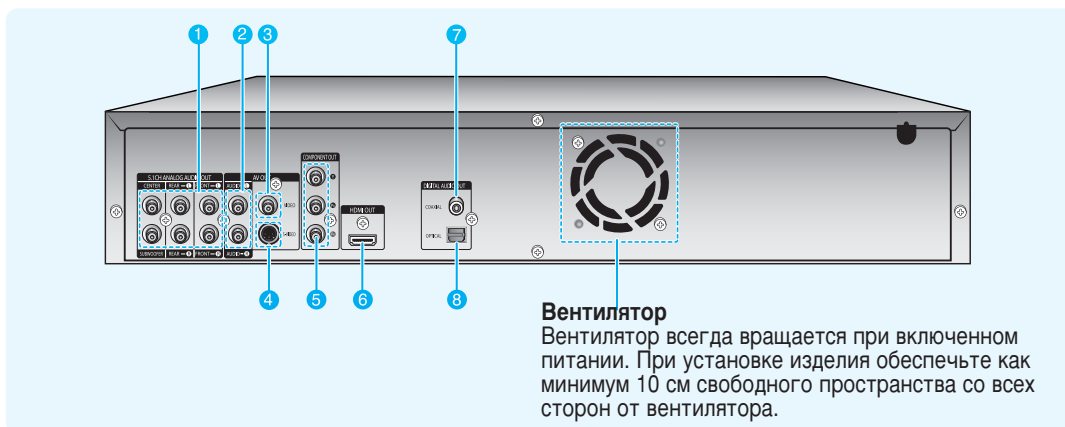

Вентилятор

Вентилятор всегда вращается при включенном питании. При установке изделия обеспечьте как минимум 10 см свободного пространства со всех сторон от вентилятора.

1. ВЫХОД 5.1-КАНАЛЬНОГО АНАЛОГОВОГО АУДИОСИГНАЛА

Для соединения со входом 5.1-канального аналогового аудиосигнала на Audio/Видео усилителе

2. АУДИОВЫХОД

Для соединения с аудиовходом внешней аппаратуры с использованием кабелей для аудиосигнала.

3. ВИДЕОВЫХОД

Для соединения со входом внешней аппаратуры с использованием кабеля для видеосигнала.

4. ВЫХОД S-VIDEO

Для соединения со входом внешней аппаратуры с использованием кабеля S-Video.

5. ВЫХОД КОМПОНЕНТНОГО ВИДЕОСИГНАЛА

Для соединения с внешним оборудованием, снабженным входом компонентного видеосигнала.

6. ВЫХОД HDMI

Используя HDMI-кабель, соедините выходной разъем HDMI проигрывателя со входным разъемом HDMI телевизора для получения изображения наилучшего качества.

7. ЦИФРОВОЙ АУДИОВЫХОД (КОАКСИАЛЬНЫЙ)

Для подсоединения к усилителю с разъемом коаксиального цифрового аудио входа.

8. ЦИФРОВОЙ АУДИОВЫХОД (ОПТИЧЕСКИЙ)

Для подсоединения к усилителю с разъемом оптического цифрового аудио входа.

Дисплей на передней панели

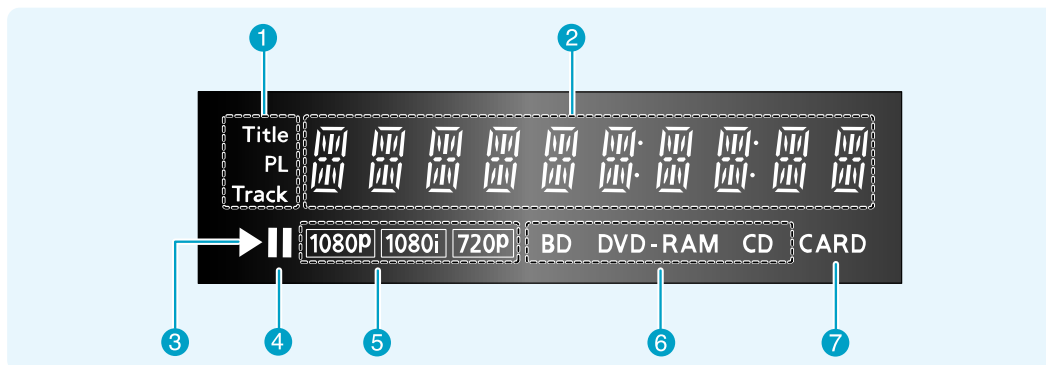

1. Индикатор Сюжет/Список воспроизведения/Дорожка

2. Индикатор времени воспроизведения/ часов/текущего состояния проигрывателя

3. Индикатор воспроизведения

4. Индикатор паузы

5. Индикатор разрешения выходного видеосигнала

6. Индикаторы типа диска

7. Индикатор карты памяти.

Знакомство с пультом дистанционного управления

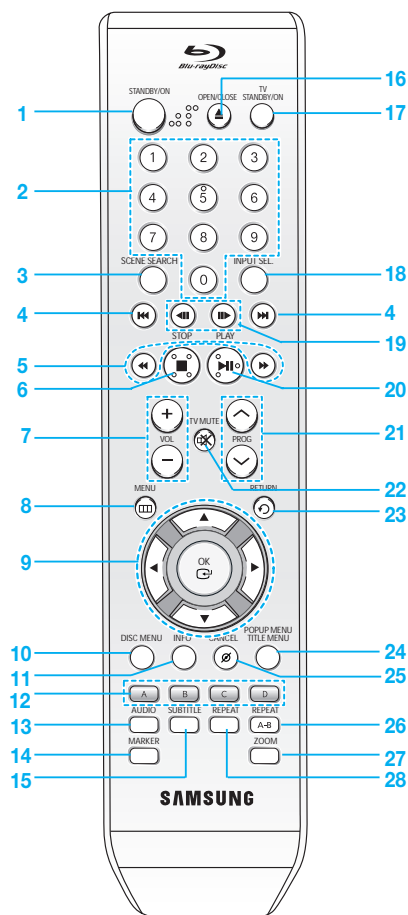

1. **Кнопка STANDBY/ON (Готовность/Вкл)**
2. **Кнопки с ЦИФРАМИ**
3. **Кнопка SCENE SEARCH (Поиск сцены)**
Позволяет легко искать во время воспроизведения желаемые сцены по категориям, таким, как Актер и Персонаж.
4. **Кнопки ПРОПУСКА НАЗАД/ВПЕРЕД**
Нажимайте для пропуска частей диска в обратном или прямом направлении.
5. **Кнопки ПОИСКА НАЗАД/ВПЕРЕД**
Нажимайте для поиска нужного места на диске в обратном или прямом направлении.
6. **Кнопка СТОП**
Нажимайте для останова диска.
7. **Кнопки VOL (Громкость)**
Регулируют громкость звука телевизора.
8. **Кнопка MENU (Меню)**
Выводит на экран меню настройки Blu-ray проигрывателя.
9. **Кнопки ОК/ПЕРЕМЕЩЕНИЕ КУРСОРА (кнопки ▲▼◀▶)**

10. **Кнопка DISC MENU (Меню диска)**
Используйте ее для входа в меню диска.
11. **Кнопка INFO (Информация)**
Показывает информацию о текущих настройках или состоянии диска.
12. **ЦВЕТНЫЕ КНОПКИ: КРАСНАЯ (A), ЗЕЛЕНАЯ (B), ЖЕЛТАЯ (C), СИНЯЯ (D)**
Обеспечивают доступ к обычным функциям Blu-ray проигрывателя.
13. **Кнопка AUDIO (Аудио)**
Используйте ее для доступа различным аудио функциям на диске (BD/DVD).
14. **Кнопка MARKER (Маркер)**
Используйте, чтобы пометить "закладкой" нужное место на диске во время его воспроизведения.
15. **Кнопка SUBTITLE (Субтитры)**
Нажимайте ее для переключения языка субтитров для диска BD/DVD.
16. **Кнопка OPEN/CLOSE (Открыть/Закреть)**
Чтобы открывать и закрывать отсек для диска.
17. **Кнопка TV STANDBY/ON (Готовность/Вкл телевизора)**
18. **Кнопка INPUT SEL. (Выбор входа)**
Выбирает желаемые входные разъемы телевизора.
19. **Кнопки ПОШАГОВОГО ВОСПРОИЗВЕДЕНИЯ НАЗАД/ВПЕРЕД**
При каждом нажатии кнопки появляется новый кадр изображения.
20. **Кнопка ВОСПРОИЗВЕДЕНИЕ/ПАУЗА**
Нажимайте для включения режима воспроизведения диска/паузы при воспроизведении.
21. **Кнопки PROG (Программа)**
Используйте для выбора предварительно настроенных телевизионных каналов.
22. **Кнопка TV MUTE**
Временно отключает звук на телевизоре.
23. **Кнопка RETURN (Возврат)**
24. **Кнопка POPUP MENU/TITLE MENU**
Используйте для входа во всплывающее меню/меню Title (Сюжет).
25. **Кнопка CANCEL (Отмена)**
26. **Кнопка REPEAT A-B (Повтор A-B)**
Нажимайте для повтора фрагмента диска между точками A-B.
27. **Кнопка ZOOM (Увеличение)**
Увеличивает неподвижное изображение формата JPEG.
28. **Кнопка REPEAT (Повтор)**
Позволяет вам повторить сюжет, фрагмент, дорожку или диск.

Распаковка

Аксессуары

Проверьте наличие показанных ниже аксессуаров.

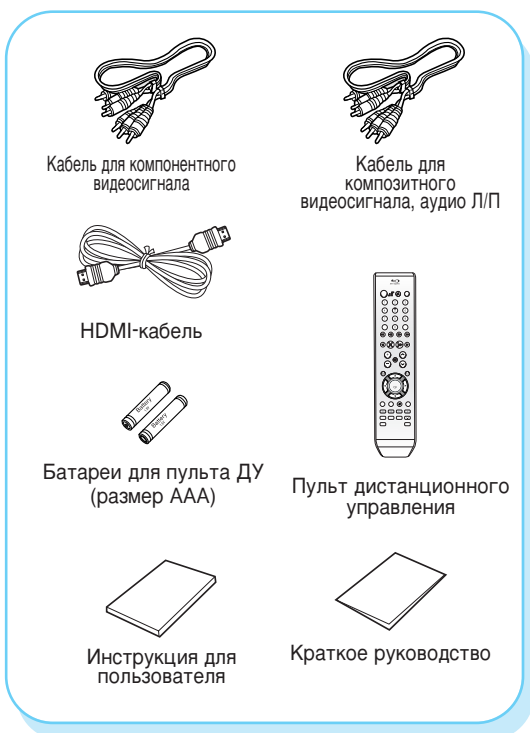

Подготовка пульта дистанционного управления

Установите батареи в пульт дистанционного управления

- Откройте крышку отсека для батарей на задней поверхности пульта.
- Установите две батареи размера ААА. Убедитесь в том, что вы вставляете их в правильной полярности (+ и -).
- Закройте крышку отсека для батарей.

Если пульт дистанционного управления не работает надлежащим образом:

- Проверьте полярность + - батарей (сухих элементов)
- Проверьте, не разрядились ли батареи.
- Проверьте, не загорожен ли приемник сигналов дистанционного управления какими-либо препятствиями.
- Проверьте, нет ли рядом включенной люминесцентной лампы.

Утилизируйте батареи в соответствии с местным законодательством по защите окружающей среды. Не выбрасывайте их вместе с бытовым мусором.

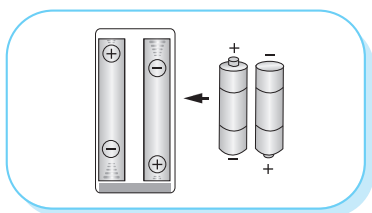

Настройка пульта дистанционного управления

С помощью этого пульта дистанционного управления можно управлять некоторыми функциями телевизоров совместимых с пультом марок. Для управления телевизором можно использовать следующие кнопки: **TV STANDBY/ON** (Готовность/Вкл телевизора), **PROG** ^ v (Программа), **VOL + -** (Громкость), **TV MUTE** (Временное отключение звука), **INPUT SEL.** (Выбор входа).

Чтобы определить, совместим ли ваш телевизор с пультом, следуйте нижеприведенным инструкциям.

1. Включите телевизор.
2. Направьте пульт дистанционного управления на телевизор.
3. Удерживайте в нажатом положении кнопку **TV STANDBY/ON** и введите состоящий из двух цифр код, соответствующий марке вашего телевизора, нажатием соответствующих кнопок с цифрами.

Результат : Если ваш телевизор совместим с пультом дистанционного управления, он выключится. Теперь пульт запрограммирован на управление вашим телевизором.



Примечание

- Если для марки вашего телевизора приведены несколько кодов, пробуйте их по очереди, пока не найдете действующий.
- После замены батарей в пульте дистанционного управления необходимо вновь установить код для вашей марки телевизора.

После этого вы можете управлять телевизором, используя следующие кнопки.

Кнопка	Назначение
TV STANDBY/ON	Используется для включения и выключения телевизора.
INPUT SEL.	Используется для выбора внешнего источника сигнала.
VOL (+ -)	Используются для регулировки громкости телевизора.
PROG (^ v)	Используется для выбора требуемого канала.
TV MUTE	Используется для включения и выключения звука телевизора.



Примечание

- Не все перечисленные выше функции обязательно будут действовать на всех марках телевизоров. Если встретятся проблемы, управляйте телевизором напрямую.

Коды телевизоров, которыми можно управлять

Марка	Код
SAMSUNG	TV STANDBY/ON+01, +02, +03, +04, +05, +06, +07, +08, +09
AIWA	TV STANDBY/ON+82
ANAM	TV STANDBY/ON+10, +11, +12, +13, +14, +15, +16, +17, +18
BANG & OLUFSEN	TV STANDBY/ON+57
BLAUPUNKT	TV STANDBY/ON+71
BRANDT	TV STANDBY/ON+73
BRIONVEGA	TV STANDBY/ON+57
CGE	TV STANDBY/ON+52
CONTINENTAL EDISON	TV STANDBY/ON+75
DAEWOO	TV STANDBY/ON+19, +20, +23, +24, +25, +26, +27, +28, +29, +30, +31, +32, +33, +34
EMERSON	TV STANDBY/ON+64
FERGUSON	TV STANDBY/ON+73
FINLUX	TV STANDBY/ON+06, +49, +57
FORMENTI	TV STANDBY/ON+57
FUJITSU	TV STANDBY/ON+84
GRADIENTE	TV STANDBY/ON+70
GRUNDIG	TV STANDBY/ON+49, +52, +71
HITACHI	TV STANDBY/ON+60, +72, +73, +75
IMPERIAL	TV STANDBY/ON+52
JVC	TV STANDBY/ON+61, +79
LG	TV STANDBY/ON+06, +19, +20, +21, +22, +78
LOEWE	TV STANDBY/ON+06, +69
LOEWE OPTA	TV STANDBY/ON+06, +57
MAGNAVOX	TV STANDBY/ON+40
METZ	TV STANDBY/ON+57
MITSUBISHI	TV STANDBY/ON+06, +48, +62, +65
MIVAR	TV STANDBY/ON+52, +77
NEC	TV STANDBY/ON+83
NEWSAN	TV STANDBY/ON+68
NOBLEX	TV STANDBY/ON+66
NOKIA	TV STANDBY/ON+74
NORDMENDE	TV STANDBY/ON+72, +73, +75
PANASONIC	TV STANDBY/ON+53, +54, +74, +75
PHILIPS	TV STANDBY/ON+06, +55, +56, +57
PHONOLA	TV STANDBY/ON+06, +56, +57
PIONEER	TV STANDBY/ON+58, +59, +73, +74
RADIOLA	TV STANDBY/ON+06, +56
RADIOMARELLI	TV STANDBY/ON+57
RCA	TV STANDBY/ON+45, +46
REX	TV STANDBY/ON+74
SABA	TV STANDBY/ON+57, +72, +73, +74, +75
SALORA	TV STANDBY/ON+74
SANYO	TV STANDBY/ON+41, +42, +43, +44, +48
SCHNEIDER	TV STANDBY/ON+06
SELECO	TV STANDBY/ON+74
SHARP	TV STANDBY/ON+36, +37, +38, +39, +48
SIEMENS	TV STANDBY/ON+71
SINGER	TV STANDBY/ON+57
SINUDYNE	TV STANDBY/ON+57
SONY	TV STANDBY/ON+35, +48
TELEVA	TV STANDBY/ON+73
TELEFUNKEN	TV STANDBY/ON+67, +73, +75, +76
THOMSON	TV STANDBY/ON+72, +73, +75
THOMSON ASIA	TV STANDBY/ON+80, +81
TOSHIBA	TV STANDBY/ON+47, +48, +49, +50, +51, +52
WEGA	TV STANDBY/ON+57
YOKO	TV STANDBY/ON+06
ZENITH	TV STANDBY/ON+63

Соединения

В этом разделе рассматриваются различные способы соединения Blu-ray проигрывателя с внешними устройствами.

Краткое руководство	17
Функция выбора выхода на телевизор	18
Выбор соединения	18

Краткое руководство

Включенное в данную Инструкцию для пользователя краткое руководство предоставит вам информацию, достаточную для быстрого начала пользования Blu-ray проигрывателем.

Подключение к телевизору (вход VIDEO)



Подключение к телевизору (вход S-Video)



Подключение к телевизору (компонентный вход)



Подключение к телевизору с разъемом DVI



Подключение к телевизору с разъемом HDMI



Подключение к аудиосистеме
(2-канальный усилитель)



Подключение к аудиосистеме
(5.1-канальный усилитель)



Подключение к аудиосистеме (усилитель с
декодером Dolby Digital, MPEG2 или DTS)



Подключение к аудиосистеме (усилитель с
поддержкой интерфейса HDMI)

Перед подключением Blu-ray проигрывателя

- Всегда выключайте Blu-ray проигрыватель, телевизор и другую аппаратуру перед тем, как подсоединять или отсоединять любые кабели.
- Более подробную информацию об аппаратуре, к которой вы подключаете проигрыватель, смотрите в руководствах пользователя этой аппаратуры (например, телевизора).

Функция выбора выхода на телевизор

Вы можете выбирать для вывода видеосигнала на телевизор режимы VIDEO (Видео), S-VIDEO, COMPONENT (Компонентный) и HDMI.

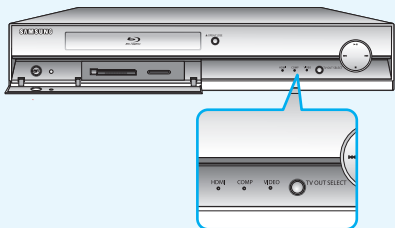

Для выбора выхода видеосигнала используйте кнопку **TV OUT SELECT** (Выбор выхода на телевизор) на передней панели проигрывателя при остановленном диске.

- При нажатиях кнопки **TV OUT SELECT** режим выхода видеосигнала последовательно изменяется в следующем порядке : **HDMI → VIDEO → COMP → HDMI**.
- Чтобы выбрать выход HDMI, нажимайте кнопку **TV OUT SELECT** до тех пор, пока не загорится индикатор **HDMI**.
- Чтобы выбрать КОМПОНЕНТНЫЙ выход, нажимайте кнопку **TV OUT SELECT** до тех пор, пока не загорится индикатор **COMP**.
- Чтобы выбрать выход ВИДЕО или S-VIDEO, нажимайте кнопку **TV OUT SELECT** до тех пор, пока не загорится индикатор **VIDEO**.



Примечание

- Если режим HDMI выбран в случае подключения к телевизору, предоставляющему информацию EDID (расширенные данные идентификации дисплея), разрешение видеосигнала на телевизор будет автоматически изменено на лучшее разрешение, поддерживаемое телевизором.
- Если режим HDMI выбран в случае подключения к телевизору, не предоставляющему информацию EDID, будет установлено разрешение видеосигнала 720р.
- Если выбран режим COMP (Компонентный), будет установлено разрешение видеосигнала 576р/480р.
- Если выбран режим VIDEO (Видео), будет установлено разрешение видеосигнала 576i/480i.
- В меню доступны только разрешения, поддерживаемые телевизором.
- Выбирайте разрешение в меню <Setup> (Настройка) → <Display Setup> (Настройка дисплея) (см. стр. 43).
- ВВ случае воспроизведения диска системы NTSC (контент с 60 кадрами/полями в секунду) на выход выдается сигнал системы NTSC (с частотой кадров/полей 60 Гц).

Выбор соединения

Далее приведены промеры соединений, обычно используемых для подключения Blu-ray проигрывателя к телевизору и другой аппаратуре.

Подключение к телевизору (вход VIDEO)

1. Используя кабели для видео/аудио сигнала, соедините выходные разъемы **VIDEO (Видео) (желтый)/AUDIO (Аудио) (красный и белый)** на задней панели Blu-ray проигрывателя с входными разъемами **VIDEO (желтый)/AUDIO (красный и белый) IN** на телевизоре.
2. Включите Blu-ray проигрыватель и телевизор.
3. Нажимайте кнопку **TV OUT SELECT** на передней панели проигрывателя, пока не загорится индикатор **VIDEO**. Делайте это только при остановленном проигрывателе.
4. Нажимайте кнопку выбора входа на пульте дистанционного управления телевизора, пока видеосигнал с Blu-ray проигрывателя не появится на экране телевизора.
 - Если вы настроили пульт дистанционного управления проигрывателя на управление телевизором (стр. 15~16), то нажатиями кнопки **INPUT SEL.** (Выбор входа) на пульте выберите вход VIDEO в качестве источника внешнего сигнала на телевизоре.

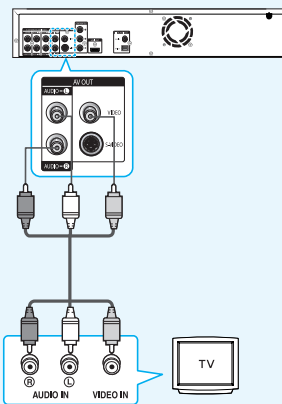

Примечание

- Если кабель для аудиосигнала проложен слишком близко к сетевому шнуру, могут возникать помехи.
- Если вы хотите подключиться к усилителю, обращайтесь на страницы, где описано соединение с усилителем (см. стр. 21 и 22).
- В зависимости от конкретной модели телевизора количество и расположение разъемов могут быть различными. Обращайтесь к Руководству пользователя, поставляемому с телевизором.
- Если на телевизоре имеется один входной разъем для аудиосигнала, соедините его с гнездом [AUDIO OUT] (белым) (левый канал) Blu-ray проигрывателя.
- Если с помощью кнопки TV OUT SELECT вы выберете режим HDMI, на выходах VIDEO, S-VIDEO и выходах компонентного видеосигнала не будет никакого сигнала.
- При таком подключении вы не сможете воспроизводить диски Blu-ray.

Подключение к телевизору (вход S-Video)

- Подключение к телевизору с использованием кабеля S-Video.
 - В этом случае получается изображение более высокого качества. В случае использования выхода S-Video элементы изображения разделяются на черно-белый сигнал яркости (Y) и сигнал цветности (C), что позволяет получить более чистое изображение, чем при использовании выхода обычного композитного видеосигнала. (Аудиосигналы выдаются через выходы Audio Out).
1. Используя кабель S-Video (покупается отдельно), соедините разъем **S-VIDEO OUT (Выход S-VIDEO)** на задней панели Blu-ray проигрывателя с разъемом **S-VIDEO IN (Вход S-VIDEO)** на телевизоре.
 2. Используя кабели для аудио сигнала, соедините разъемы **AUDIO OUT (Выход Аудио) (красный и белый)** на задней панели Blu-ray проигрывателя с входными разъемами **AUDIO IN (красный и белый)** на телевизоре. Включите Blu-ray проигрыватель и телевизор.
 3. Нажимайте кнопку **TV OUT SELECT** (Выбор выхода на телевизор) на передней панели проигрывателя, пока не загорится индикатор **VIDEO**. Делайте это только при остановленном проигрывателе.
 4. Нажимайте кнопку выбора входа на пульте дистанционного управления телевизора, пока на экране телевизора не появится сигнал с Blu-ray проигрывателя, поступающий на вход S-Video телевизора.
 - Если вы настроили пульт дистанционного управления проигрывателя на управление телевизором (стр. 15~16), то нажатиями кнопки **INPUT SEL.** (Выбор входа) на пульте выберите вход S-VIDEO в качестве источника внешнего сигнала на телевизор.

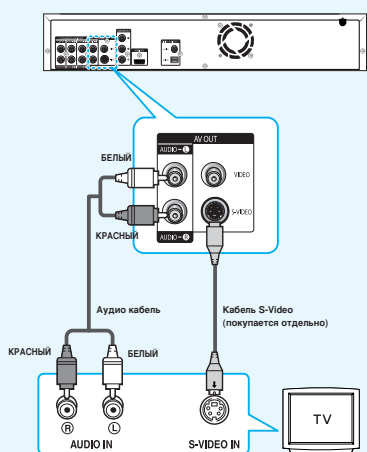

Примечание

- При таком подключении вы не сможете воспроизводить диски Blu-ray.

Подключение к телевизору (компонентный вход)

- Подключение к телевизору с использованием кабелей для компонентного видеосигнала.
 - В этом случае получается изображение высокого качества с точной цветопередачей. В случае использования компонентного выхода элементы изображения разделяются на черно-белый сигнал яркости (Y), а также цветоразностные сигналы синего (PB) и красного (PR), что позволяет получить четкое и чистое изображение. (Аудиосигналы выдаются через выходы Audio Out).
1. Используя кабели для компонентного видеосигнала, соедините разъемы **COMPONENT VIDEO OUT (Выход компонентного видеосигнала)** на задней панели Blu-ray проигрывателя с разъемами **COMPONENT IN (Компонентный вход)** на телевизоре.
 2. Используя кабели для аудио сигнала, соедините разъемы **AUDIO OUT (Выход Аудио) (красный и белый)** на задней панели Blu-ray проигрывателя с входными разъемами **AUDIO IN (красный и белый)** на телевизоре. Включите Blu-ray проигрыватель и телевизор.
 3. Нажимайте кнопку **TV OUT SELECT** (Выбор выхода на телевизор) на передней панели проигрывателя, пока не загорится индикатор **COMP** (Компонентный). Делайте это только при остановленном проигрывателе.
 4. Нажимайте кнопку выбора входа на пульте дистанционного управления телевизора, пока на экране телевизора не появится сигнал с Blu-ray проигрывателя, поступающий на компонентный вход телевизора.
 - Если вы настроили пульт дистанционного управления проигрывателя на управление телевизором (стр. 15~16), то нажатиями кнопки **INPUT SEL.** (Выбор входа) на пульте выберите компонентный вход (COMPONENT) в качестве источника внешнего сигнала на телевизор.

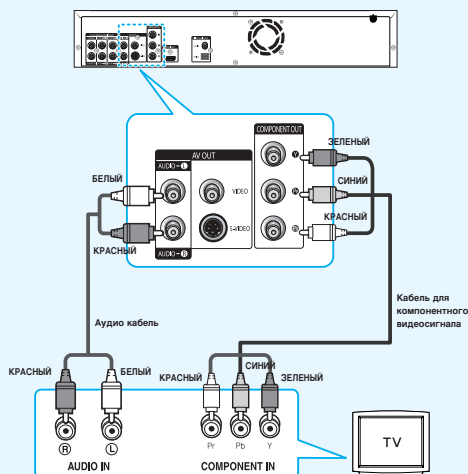

Примечание

- В зависимости от изготовителя телевизора разъемы компонентного видеосигнала на вашем телевизоре могут быть маркированы "R-Y, B-Y, Y" или "Cr, Cb, Y" вместо "PR, PB, Y" в зависимости от конкретной модели телевизора количество и расположение разъемов могут быть различными. Обращайтесь к Руководству пользователя, поставляемому с телевизором.
- При таком подключении воспроизводимый сигнал с диска Blu-ray может выдаваться с разрешением 720p или 1080i.

Подключение к телевизору с разъемом DVI

1. Используя кабель HDMI-DVI, соедините разъем **HDMI OUT** (Выход HDMI) на задней панели Blu-ray проигрывателя с разъемом **DVI IN** (Вход DVI) на телевизоре.
2. Используя кабели для аудио сигнала, соедините разъемы **AUDIO OUT** (Выход Аудио) (**красный и белый**) на задней панели Blu-ray проигрывателя с входными разъемами **AUDIO IN** (**красный и белый**) на телевизоре. Включите Blu-ray проигрыватель и телевизор.
3. Нажимайте кнопку **TV OUT SELECT** (Выбор выхода на телевизор) на передней панели проигрывателя, пока не загорится индикатор **HDMI**. Делайте это только при остановленном проигрывателе.
4. Нажимайте кнопку выбора входа на пульте дистанционного управления телевизором, пока на экране телевизора не появится видеосигнал с Blu-ray проигрывателя, подаваемый на вход DVI.
 - Если вы настроили пульт дистанционного управления проигрывателя на управление телевизором (стр. 15~16), то нажатиями кнопки **INPUT SEL.** (Выбор входа) на пульте выберите вход DVI в качестве источника внешнего сигнала на телевизор.

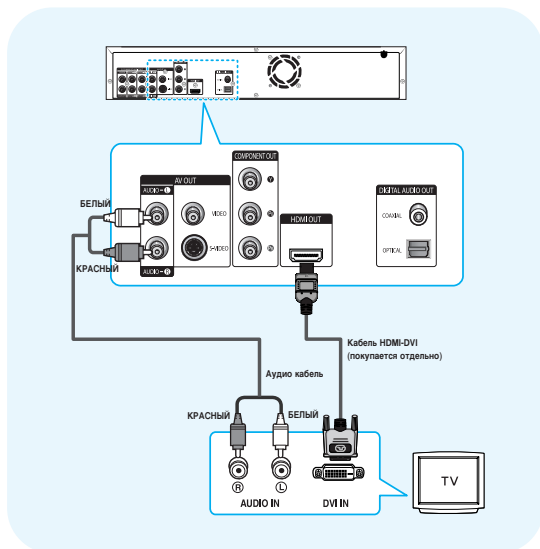

Примечание

- При таком подключении воспроизводимый сигнал с диска Blu-ray может выдаваться с разрешением 720p, 1080i или 1080p.

Подключение к телевизору с разъемом HDMI

1. Используя кабель HDMI-HDMI, соедините разъем **HDMI OUT** (Выход HDMI) на задней панели Blu-ray проигрывателя с разъемом **HDMI IN** (Вход HDMI) на телевизоре.
2. Нажимайте кнопку **TV OUT SELECT** (Выбор выхода на телевизор) на передней панели проигрывателя, пока не загорится индикатор **HDMI**. Делайте это только при остановленном проигрывателе.
3. Нажимайте кнопку выбора входа на пульте дистанционного управления телевизором, пока на экране телевизора не появится видеосигнал с Blu-ray проигрывателя, подаваемый на вход HDMI.
 - Если вы настроили пульт дистанционного управления проигрывателя на управление телевизором (стр. 15~16), то нажатиями кнопки **INPUT SEL.** (Выбор входа) на пульте выберите вход HDMI в качестве источника внешнего сигнала на телевизор.

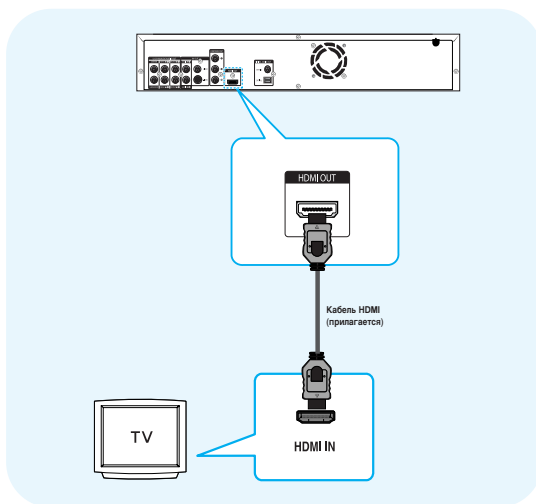

Функция автоматического обнаружения подключения через интерфейс HDMI

В случае подключения кабеля HDMI при включенном проигрывателе режим выхода видеосигнала автоматически изменится на HDMI.



Примечание

- В зависимости от телевизора, некоторые разрешения видеосигнала на выходе HDMI могут не работать.
- Обращайтесь к руководству пользователя вашего телевизора.
- Если вы подключаете к телевизору кабель HDMI или HDMI-DVI, то спустя примерно 10 секунд Blu-ray проигрыватель автоматически переключается в режим работы с выходом HDMI/DVI.
- Если кабели подключены как к выходу компонентного видеосигнала, так и выходу HDMI, автоматически выбирается режим HDMI (если кабель HDMI подсоединяется в то время, когда проигрыватель работает в режиме выхода компонентного или обычного видеосигнала, режим работы выхода видеосигнала автоматически изменяется на HDMI).
- При таком подключении воспроизводимый сигнал с диска Blu-ray может выдаваться с разрешением 720p, 1080i или 1080p.

• HDMI (Мультимедийный интерфейс высокой четкости)

HDMI представляет собой интерфейс, позволяющий передавать в цифровом виде видео и аудио информацию через один кабель. При использовании интерфейса HDMI Blu-ray проигрыватель передает на телевизор цифровой видео и аудио сигнал, что позволяет получить на экране телевизора с разъемом HDMI чистое изображение с естественными цветами.

• Описание соединения через интерфейс HDMI

Разъем HDMI поддерживает передачу цифровой видео и аудио информации (в формате LPCM или Bit Stream).

- Через разъем HDMI на телевизор выдается только чисто цифровой сигнал.
- Если телевизор не поддерживает систему HDCP (защита широкополосного цифрового контента), то на экране появляются случайные шумы.

• Почему Samsung использует интерфейс HDMI?

Для аналоговых телевизоров требуется аналоговый видео/ аудио сигнал. Однако при воспроизведении дисков BD/DVD данные передаются в цифровой форме. Поэтому требуется применять либо цифро-аналоговый преобразователь (в Blu-ray проигрывателе), либо аналого-цифровой преобразователь (в телевизоре).

Во время такого преобразования качество изображения ухудшается из-за шумов и потерь сигнала. Технология HDMI обеспечивает изображение намного более высокого качества, потому что при ее применении не требуется использовать цифро-аналоговое преобразование и с проигрывателя на телевизор передается чисто цифровой сигнал.

• Что такое HDCP?

HDCP (Защита широкополосного цифрового контента) представляет собой систему для защиты от копирования контента, выдаваемого с диска BD/DVD через интерфейс HDMI. Она обеспечивает защищенный цифровой канал между источником видеосигнала (ПК, DVD-проигрыватель и т.п.) и устройством вывода изображения (телевизором, проектором и т.п.). В устройстве, являющемся источником сигнала, контент шифруется для предотвращения получения пиратских копий.

Подключение к аудиосистеме (2-канальный усилитель)

1. Используя кабели для аудио сигнала, соедините разъемы **AUDIO OUT (Выход Аудио) (красный и белый)** на задней панели Blu-ray проигрывателя с входными разъемами **AUDIO IN (красный и белый)** на усилителе.
2. Используя кабель (кабели) для видеосигнала, соедините выход **VIDEO, S-VIDEO, COMPONENT** или **HDMI OUT** на задней панели Blu-ray проигрывателя со входом **VIDEO, S-VIDEO, COMPONENT** или **HDMI IN** на телевизоре, как описано на стр. 18-20.
3. Включите Blu-ray проигрыватель, телевизор и усилитель.
4. Нажмите кнопку выбора входа на усилителе для выбора **входа внешнего сигнала**, чтобы услышать звук с Blu-ray проигрывателя. Для настройки аудиовхода усилителя обратитесь к руководству пользователя вашего усилителя.

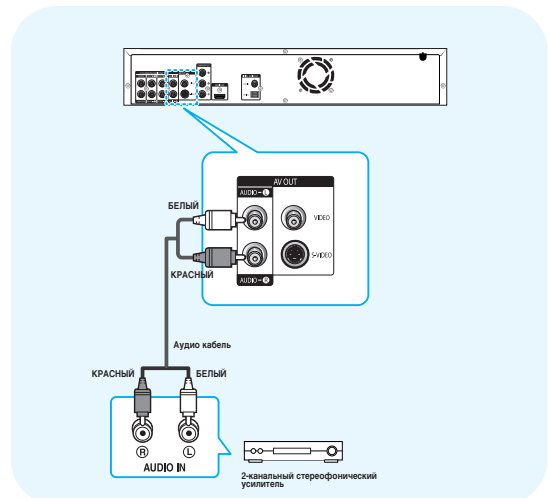

Изготовлено по лицензии от фирмы Dolby Laboratories. "Dolby" и символ в виде двух букв D являются товарными знаками Dolby Laboratories.

"DTS" и "DTS DIGITAL SURROUND" являются товарными знаками компании DTS, Inc.

Подключение к аудиосистеме (5.1-канальный усилитель)

- Используя кабели для аудио сигнала, соедините выходные разъемы 5.1 ANALOG AUDIO OUT (Front R (Фронтальный П), Front L (Фронтальный Л), COK (Центральный), SUBWOOFER (Сабвуфер), REAR L (Тыловой Л), REAR R (Тыловой П)) на задней панели Blu-ray проигрывателя с разъемами 5.1-канального АНАЛОГОВОГО АУДИОВХОДА (Front R, Front L, COK, SUBWOOFER, REAR L, REAR R) на усилителе.
- Используя кабель (кабели) для видеосигнала, соедините выход VIDEO, S-VIDEO, COMPONENT или HDMI OUT на задней панели Blu-ray проигрывателя со входом VIDEO, S-VIDEO, COMPONENT или HDMI IN на телевизоре, как описано на стр. 18-20.
- Включите Blu-ray проигрыватель, телевизор и усилитель.
- Нажмите кнопку выбора входа на усилителе для выбора **входа внешнего сигнала**, чтобы услышать звук с Blu-ray проигрывателя. Для настройки аудиовхода усилителя обратитесь к руководству пользователя вашего усилителя.

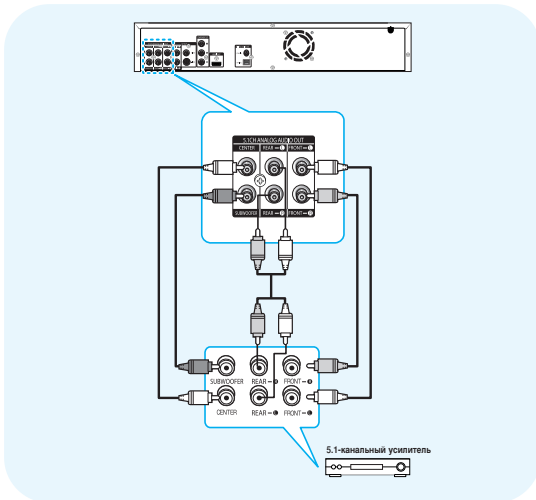

Примечание

- Уменьшите громкость перед тем, как включить усилитель. Неожиданный громкий звук может привести к повреждению динамиков акустической системы и вашего слуха.
- Настройте параметры аудиовхода в экранном меню в соответствии с усилителем (смотрите стр. 40-41).
- Расположение разъемов может быть различным в зависимости от усилителя. Обратитесь к руководству пользователя вашего усилителя.
- Если проигрыватель подключен через выходы 5.1-канального аналогового сигнала, то при воспроизведении диска DVD со звуковой дорожкой в формате Dolby Digital звук будет слышен только через левый и правый фронтальные громкоговорители.
- Если вы подключили проигрыватель через любые выходы аналогового аудиосигнала, то при воспроизведении диска DVD со звуковой дорожкой в формате DTS звук будет совсем не слышен. Чтобы прослушивать звук, необходимо подключить цифровой выход и установить для него режим Bitstream (Битовый поток).

Подключение к аудиосистеме (усилитель с декодером Dolby Digital, MPEG2 или DTS)

- Если вы используете оптический кабель (покупается отдельно), то соедините разъем DIGITAL AUDIO OUT (OPTICAL) (Цифровой аудиовыход (оптический)) на задней панели Blu-ray проигрывателя с разъемом DIGITAL AUDIO IN (OPTICAL) (Цифровой аудиовход (оптический)) на усилителе. Если вы используете коаксиальный кабель (покупается отдельно), то соедините разъем DIGITAL AUDIO OUT (COAXIAL) (Цифровой аудиовыход (коаксиальный)) на задней панели Blu-ray проигрывателя с разъемом DIGITAL AUDIO IN (COAXIAL) (Цифровой аудиовход (коаксиальный)) на усилителе.
- Используя кабель (кабели) для видеосигнала, соедините выход VIDEO, S-VIDEO, COMPONENT или HDMI OUT на задней панели Blu-ray проигрывателя со входом VIDEO, S-VIDEO, COMPONENT или HDMI IN на телевизоре, как описано на стр. 18-20.
- Включите Blu-ray проигрыватель, телевизор и усилитель.
- Нажмите кнопку выбора входа на усилителе для выбора **входа внешнего сигнала**, чтобы услышать звук с Blu-ray проигрывателя. Для настройки аудиовхода усилителя обратитесь к руководству пользователя вашего усилителя.

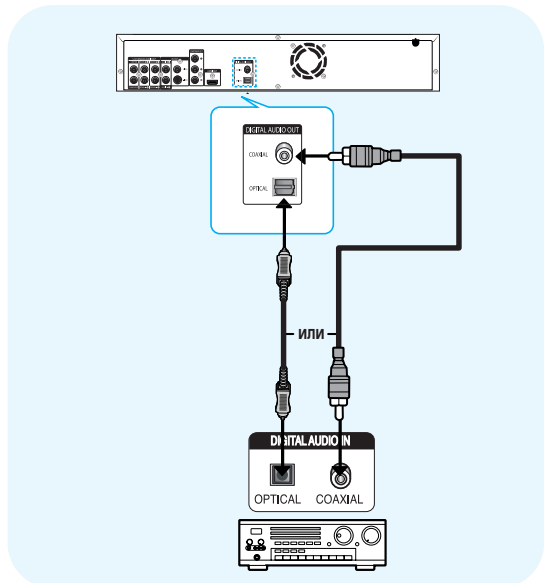



Примечание

- Уменьшите громкость перед тем, как включать усилитель. Неожиданный громкий звук может привести к повреждению динамиков акустической системы и вашего слуха.
- Настройте параметры аудиовыхода в экранном меню в соответствии с усилителем (смотрите стр. 40-41).
- Расположение разъемов может быть различным в зависимости от усилителя. Обратитесь к руководству пользователя вашего усилителя.

Подключение к аудиосистеме (усилитель с поддержкой интерфейса HDMI)

1. Используя кабель HDMI-HDMI, соедините разъем **HDMI OUT** (Выход HDMI) на задней панели Blu-ray проигрывателя с разъемом **HDMI IN** (Вход HDMI) на усилителе.
2. Используя кабель HDMI-HDMI, соедините разъем **HDMI OUT** усилителя с разъемом **HDMI IN** на телевизоре.
3. Включите Blu-ray проигрыватель, телевизор и усилитель.
4. Нажмите кнопку выбора входа на усилителе для выбора **входа внешнего сигнала**, чтобы услышать звук с Blu-ray проигрывателя. Для настройки аудиовыхода усилителя обратитесь к руководству пользователя вашего усилителя.

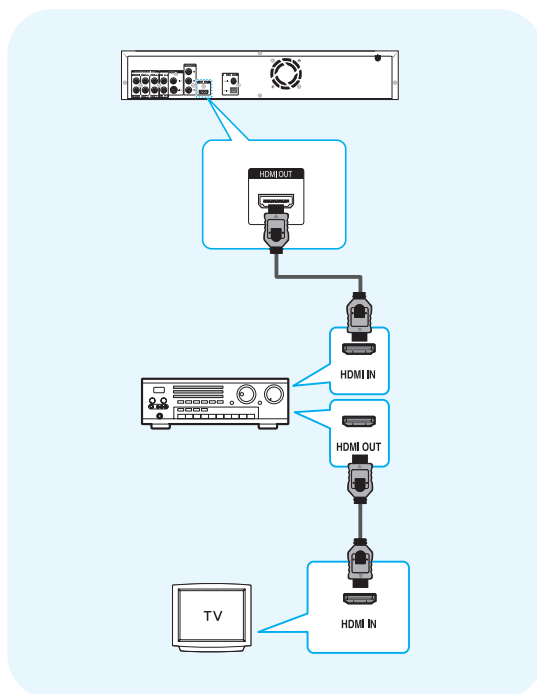

Примечание

- Уменьшите громкость перед тем, как включать усилитель. Неожиданный громкий звук может привести к повреждению динамиков акустической системы и вашего слуха.
- Настройте параметры аудиовыхода в экранном меню в соответствии с усилителем (смотрите стр. 40-41).
- Расположение разъемов может быть различным в зависимости от усилителя. Обратитесь к руководству пользователя вашего усилителя.

Воспроизведение

В этом разделе описываются основные функции воспроизведения дисков по их типам.

Перед воспроизведением.....	24
Воспроизведение диска.....	25
Использование функций поиска и пропуска.....	26
Замедленное воспроизведение / Пошаговое воспроизведение ...	26
Использование функции поиска сцены	27
Использование функции вывода информации.....	28
Использование меню диска и всплывающего меню/меню сюжетов.....	28
Повтор воспроизведения	29
Выбор языка звуковой дорожки	30
Выбор языка субтитров	30
Изменение ракурса изображения.....	31
Использование функции "Закладка".....	31
Воспроизведение аудио компакт-диска/MP3	33
Просмотр фотографий.....	35
Воспроизведение комбинированного диска (JPEG+MP3)	38

Перед воспроизведением

- Включите телевизор и установите правильный видеовход с помощью пульта дистанционного управления телевизора.
- Если вы подключили проигрыватель к внешней аудиосистеме, включите аудиосистему и установите на ней правильный аудиовход.

После того, как вы подключите сетевой шнур проигрывателя к розетке электропитания, при первом нажатии кнопки **STANDBY/ON** (Готовность/Вкл) на экране появится показанное ниже меню. Если вы хотите выбрать нужный язык, нажмите соответствующую ему кнопку с **ЦИФРОЙ** (это меню появится только при первом включении проигрывателя). Если вы не установите язык в этом стартовом меню, настройки языка могут изменяться при каждом выключении и включении проигрывателя. Поэтому обязательно выберите язык, который вы хотите использовать. Если после выбора языка меню вы когда-либо захотите поменять его, то для этого необходимо удерживать в нажатом положении кнопку **▶▶** на передней панели проигрывателя более 5 секунд, когда в проигрыватель не загружен диск. Тогда вновь появится окно **MENU LANGUAGE SELECTION** (Выбор языка меню), где вы можете переустановить предпочитаемый язык.

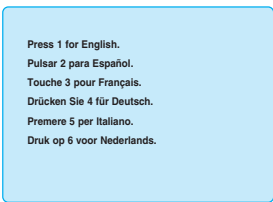

-  **Примечание**
- Диски, которые не могут воспроизводиться и/или не предназначены для воспроизведения этим проигрывателем.
 - HD DVD
 - BD-R
 - DVD-ROM
 - CD-ROM
 - Super Audio CD (за исключением слоя CD)
 - Для CDG воспроизводится только звук без графики.
 - DVD+RW
 - BD-RE
 - CDV
 - CVD
 - CD-I
 - Возможность воспроизведения следующих дисков может зависеть от условий их записи.
 - DVD-R
 - CD-RW
 - DVD-RW (режим V)
 - Проигрыватель может не воспроизводить некоторые диски CD-R, CD-RW и DVD-R из-за типа диска или условий его записи.
 - Blu-ray - это новый и развивающийся формат дисков. Соответственно, возможны проблемы совместимости между новым и существующими форматами дисков. Не все диски совместимы и не каждый диск будет воспроизводиться. Дополнительную информацию также смотрите в разделах "Типы и характеристики дисков" и "Уведомление о соответствии стандарту и совместимости" данной Инструкции для пользователя. Если у вас возникнут проблемы с совместимостью, обратитесь в центр по работе с покупателями компании SAMSUNG.

Воспроизведение диска

Воспроизведение

- 1 Нажмите кнопку **OPEN/CLOSE** (ОТКРЫТЬ/ЗАКРЫТЬ) (⊕). Индикатор ГОТОВНОСТЬ погаснет и откроется лоток для диска.
- 2 Аккуратно положите диск в лоток так, чтобы сторона диска с этикеткой находилась сверху.
- 3 Нажмите кнопку **ВОСПРОИЗВЕДЕНИЕ/ПАУЗА** (⏮) или кнопку **OPEN/CLOSE** (⊕), чтобы закрыть лоток для диска.



Примечание

- Когда вы останавливаете воспроизведение диска, проигрыватель запоминает, в каком месте диска вы остановились, поэтому когда вы вновь нажмете кнопку **ВОСПРОИЗВЕДЕНИЕ / ПАУЗА** (⏮), воспроизведение начнется с того места, где оно было остановлено.
- Чтобы выключить функцию возобновления воспроизведения, нажмите кнопку **СТОП** (⏹) дважды во время воспроизведения.
- Чтобы приостановить воспроизведение, нажмите кнопку **ВОСПРОИЗВЕДЕНИЕ/ПАУЗА** (⏮).
Чтобы возобновить воспроизведение, нажмите кнопку **ВОСПРОИЗВЕДЕНИЕ/ПАУЗА** (⏮) еще раз.
- Если проигрыватель остается в режиме "Стоп" более 10 минут без каких-либо действий пользователя, будет включен режим хранителя экрана телевизора и на экран телевизора будет выведена заставка. Если проигрыватель будет оставлен в режиме хранителя экрана более 20 минут, он автоматически выключится, за исключением случаев воспроизведения диска с файлами MP3 и/или JPEG (функция автовыключения питания).
- Если проигрыватель оставлен в режиме паузы на время более 5 минут, он автоматически остановится.

Чтение карты памяти

Это изделие поддерживает карты памяти перечисленных ниже типов. Вставляйте карту памяти в слот таким образом, чтобы этикетка карты была направлена вверх (если этикетка не направлена вверх, карта памяти не будет считываться).

- Карты памяти, которые можно использовать в левом слоте : Compact Flash Card, Micro Drive.
- Карты памяти, которые можно использовать в правом слоте : Memory Stick, Memory Stick PRO, Memory Stick Duo, Memory Stick Pro Duo, Secure Digital, Multi Media, Mini SD, RS MMC
- Карты памяти четырех типов - Memory Stick Duo, Memory Stick Pro Duo, Mini SD и RS MMC должны использоваться с адаптером (не вставляйте такие карты напрямую в слот без адаптера).

- 1 Нажмите на переднюю панель в том месте, где написано **OPEN** (Открыть), чтобы открыть слоты для карт памяти.
 - Откройте крышку на передней панели и появятся слоты для карт памяти.
- 2 Вставьте в слот карту памяти, содержащую музыку, фотографии и другие данные.
 - Если выбран режим Memory Card (Карта памяти) когда карты памяти вставлены в оба слота, то левый слот имеет приоритет.
 - Если выбран режим Memory Card и после этого вы вставили карты памяти в оба слота, то начнет считываться та карта памяти, которая была вставлена первой.
- 3 Нажмите кнопку **MENU** (Меню) и затем **КРАСНУЮ (A)** кнопку, чтобы выбрать режим Memory Card (если в проигрыватель загружен диск BD/DVD, то он должен быть остановлен).
 - Для переключения между режимами воспроизведения диска и карты памяти, нажимайте кнопку **MENU**, а затем **КРАСНУЮ (A)** кнопку.

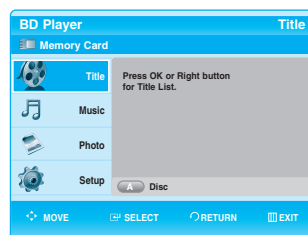

- 4 Выберите папку, файлы из которой вы хотите воспроизвести или просмотреть.
 - MP3: (смотрите стр. 33~35)
 - JPEG: (смотрите стр. 35~37)



Внимание

- Не извлекайте карту памяти во время чтения данных. Это может привести к потере данных.
- Вы можете только считывать данные с карты памяти.



Примечание

- Доступны режимы повтора воспроизведения и воспроизведения в случайном порядке.

Использование функций поиска и пропуска

Во время воспроизведения вы можете выполнять быстрый поиск нужного места фрагмента или дорожки, а также переходить к следующему фрагменту или дорожке.

Поиск в пределах фрагмента или дорожки



Во время воспроизведения нажмите кнопку **ПОИСК** (⏪ ⏩).

- Нажимайте эту кнопку если вы хотите быстро найти нужное место на диске BD/DVD.
- При нажатиях кнопки **ПОИСК** (⏩) скорость поиска изменяется в следующей последовательности, ►► Быстрее 1 → ►► Быстрее 2 → ►► Быстрее 3 → ►► Быстрее 4 → ►► Быстрее 5 → ►► Быстрее 6
- При нажатиях кнопки **ПОИСК** (⏪) скорость поиска изменяется в следующей последовательности, ◀◀ Быстрее 1 → ◀◀ Быстрее 2 → ◀◀ Быстрее 3 → ◀◀ Быстрее 4 → ◀◀ Быстрее 5 → ◀◀ Быстрее 6



Примечание

- Скорости, указанные для этой функции, могут отличаться от фактической скорости воспроизведения.
- В режиме поиска звук не слышен.

Пропуск дорожек



Во время воспроизведения нажимайте кнопку **ПРОПУСК** (⏮ ⏭).

Если вы нажмете кнопку **ПРОПУСК** (⏭) во время воспроизведения диска BD/DVD, то произойдет переход к следующему фрагменту.

Если вы нажмете кнопку **ПРОПУСК** (⏮), произойдет переход на начало текущего фрагмента. Если вы нажмете кнопку еще раз, произойдет переход на начало предыдущего фрагмента.

Замедленное воспроизведение / Пошаговое воспроизведение

Замедленное воспроизведение



В режиме паузы или пошагового воспроизведения нажимайте кнопки **ПОИСК** (⏪ ⏩) на пульте дистанционного управления, чтобы перейти в режим замедленного воспроизведения.

- При нажатиях кнопки **ПОИСК** (⏩) скорость изменяется в следующей последовательности, ► Медленнее 1 → ► Медленнее 2 → ► Медленнее 3
- При нажатиях кнопки **ПОИСК** (⏪) скорость изменяется в следующей последовательности, ◀◀ Медленнее 1 → ◀◀ Медленнее 2 → ◀◀ Медленнее 3
- Для возврата к воспроизведению с нормальной скоростью нажмите кнопку **ВОСПРОИЗВЕДЕНИЕ/ПАУЗА** (⏮).



Примечание

- Для дисков BD-ROM замедленное воспроизведение действует только в прямом направлении.
- Значок (⊗) указывает, что была нажата неверная кнопка.
- В режиме замедленного воспроизведения звук не слышен.

Пошаговое воспроизведение



Для пошагового воспроизведения нажимайте кнопки **ШАГ** (⏮ ⏭) на пульте дистанционного управления в режиме воспроизведения.

- При каждом нажатии кнопки на экране будет появляться новый кадр изображения.
- При нажатии кнопки **ШАГ** (⏭) будет воспроизводиться следующий кадр.
- При нажатии кнопки **ШАГ** (⏮) будет воспроизводиться предыдущий кадр.
- Для возврата к воспроизведению с нормальной скоростью нажмите кнопку **ВОСПРОИЗВЕДЕНИЕ/ПАУЗА** (⏮).



Примечание

- Для дисков BD-ROM замедленное воспроизведение действует только в прямом направлении.
- В режиме пошагового воспроизведения звук не слышен.

Использование функции поиска сцены

Если конкретный диск BD предоставляет функции поиска по таким критериям, как Актер, Персонаж, Конкретная сцена и Специальный поиск, то выберите желаемый критерий поиска, что позволит легко найти нужные сцены.

Поиск сцены



Пример : Поиск по Актеру

- 1 Нажмите кнопку **SCENE SEARCH** (Поиск сцены) во время воспроизведения.
 - Появится экран Scene Search.

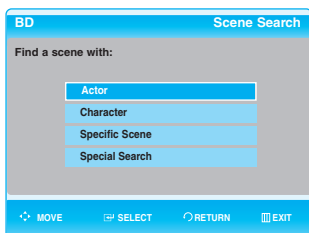

- 2 Нажатием кнопки **▲▼** выберите пункт Actor (Актер), затем нажмите кнопку **OK**.
 - Появится экран категории Actor.

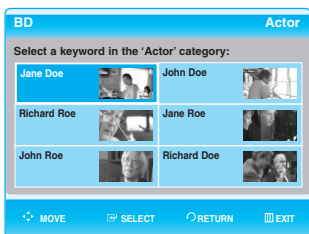

- 3 Нажатием кнопки **▲▼◀▶** выберите желаемого актера, а затем нажмите кнопку **OK**.
 - Появится экран для категории выбранного актера.

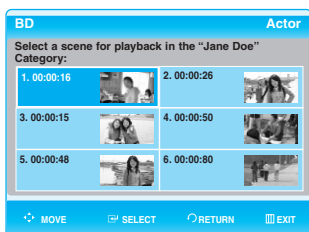

- 4 Нажатием кнопки **▲▼◀▶** выберите желаемую сцену, затем нажмите кнопку **OK**.
 - Выбранная сцена начнет воспроизводиться.



- 5 Чтобы воспроизвести другую сцену с участием выбранного актера, нажатием кнопок **◀▶** выберите другую сцену, затем нажмите кнопку **OK**.



Примечание

- В зависимости от диска, функция поиска сцены может быть недоступна.

Использование функции вывода информации



1 Во время воспроизведения нажмите кнопку **INFO** (Информация) на пульте дистанционного управления.

2 Нажатием кнопку **▲▼** выберите желаемый пункт меню.

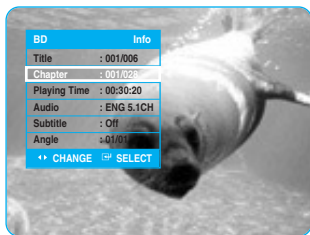

3 Нажатием кнопку **◀▶** выполните желаемую настройку, а затем нажмите кнопку **OK**.

- Вы можете использовать кнопки с цифрами на пульте дистанционного управления для прямого доступа к сюжету, фрагменту или для начала воспроизведения с желаемого момента времени.

4 Чтобы экран информации исчез, вновь нажмите кнопку **INFO**.



Внимание

- Если вы захотите воспроизвести содержимое диска из меню Info, то в зависимости от сюжета при воспроизведении могут наблюдаться сбои.



Примечание

- **Title (Сюжет):** Для доступа к желаемому сюжету, когда на диске имеется более одного сюжета. Например, если на диске BD/DVD записано более одного фильма, каждый фильм будет идентифицирован сюжетом.
- **Chapter (Фрагмент):** Большинство дисков BD/DVD записаны с разбиением на фрагменты, так что вы можете быстро найти конкретный эпизод.
- **Audio (Звуковая дорожка):** Относится к языку звуковой дорожки фильма. На диске BD могут содержаться звуковые дорожки максимум на 32 языках, а на диске DVD – на 8 языках.
- **Time (Время):** Позволяет воспроизводить фильм с желаемого момента времени. Вы должны ввести время начала фильма в качестве опорного. Функция поиска по времени не работает на некоторых дисках.
- **Subtitle (Субтитры):** Относится к языку субтитров, имеющихся на диске. Вы имеете возможность выбрать желаемый язык субтитров или, при желании, убрать субтитры с экрана. На диске BD могут содержаться субтитры максимум на 255 языках, а на диске DVD – на 32 языках.
- **Angle (Ракурс):** Когда на диске BD/DVD имеется определенная сцена, отснятая кинокамерами с разных углов, вы можете воспользоваться функцией ANGLE для выбора желаемого ракурса.

Использование меню диска и всплывающего меню/меню сюжетов

Использование меню диска



1 Во время воспроизведения нажмите кнопку **DISC MENU** (Меню диска) на пульте дистанционного управления.

2 Нажатием кнопку **▲▼◀▶** выполните желаемые настройки, затем нажмите кнопку **▶** или **OK**.

- Доступные для настройки пункты меню диска могут изменяться от диска к диску.

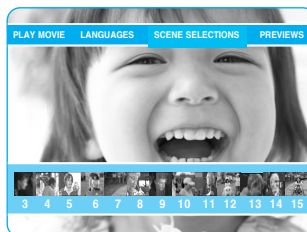

Примечание

- В зависимости от диска, меню диска может быть недоступно.

Использование меню сюжетов



1 Во время воспроизведения нажмите кнопку **TITLE MENU** (Меню сюжетов) на пульте дистанционного управления.

2 Нажатием кнопки **▲▼◀▶** выполните желаемые настройки, затем нажмите кнопку **OK**.

- Доступные для настройки пункты меню сюжетов могут изменяться от диска к диску.



Примечание

- В зависимости от диска, меню сюжета может быть недоступно.
- Меню сюжетов будет выводиться на экран только в том случае, если на диске имеется по меньшей мере два сюжета.

Использование всплывающего меню



1 Во время воспроизведения нажмите кнопку **POPUP MENU** (Всплывающее меню) на пульте дистанционного управления.

2 Нажатием кнопки **▲▼◀▶** или кнопки **OK** выберите желаемое меню.

- Доступные для настройки пункты всплывающего меню могут изменяться от диска к диску.

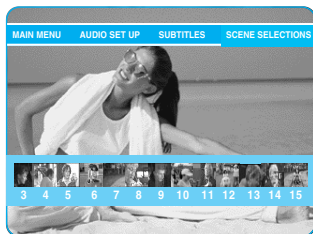

Примечание

- В зависимости от диска, всплывающее меню может быть недоступно.

Повтор воспроизведения

Повтор текущего фрагмента или сюжета.

Повтор воспроизведения



1 Нажмите кнопку **REPEAT** (Повтор) на пульте дистанционного управления во время воспроизведения. Появится экран Repeat.

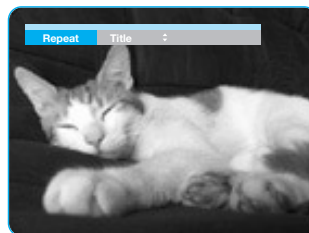

2 Нажатиями кнопок **▲▼** выберите опцию **Title** (Сюжет) или **Chapter** (Фрагмент).

- Повторяется воспроизведение фрагмента или сюжета диска BD/DVD.

3 Чтобы вернуться к нормальному воспроизведению, вновь нажмите кнопку **REPEAT**, затем нажатиями кнопок **▲▼** выберите опцию **Off** (Выкл.).



Примечание

- В зависимости от диска функция повтора может быть недоступна.

Использование функции "Повтор A-B"



1. Нажмите кнопку **Repeat A-B** (Повтор A-B) на пульте дистанционного управления.
2. Нажмите кнопку **Repeat A-B** в точке (A) начала фрагмента, который вы хотите повторить
3. Нажмите кнопку **Repeat A-B** в точке (B) конца фрагмента, которой вы хотите повторить.
4. Для возврата к нормальному воспроизведению нажмите кнопку **CANCEL** (Отмена).



Примечание

- Точку B невозможно установить до истечения 5 секунд воспроизведения после установки точки A.

Выбор языка звуковой дорожки

Вы можете быстро и легко выбрать желаемый язык звуковой дорожки с помощью кнопки AUDIO (Аудио).



Использование кнопки AUDIO

- 1 Нажмите кнопку **AUDIO** во время воспроизведения. При нажатиях кнопки последовательно изменяется язык звуковой дорожки.
 - Языки звуковой дорожки представлены сокращениями.



- 2 Чтобы информация **AUDIO** исчезла с экрана, нажмите кнопку **CANCEL** (Отменить) или **RETURN** (Возврат).

<Использование кнопки INFO (Информация)>

1. Во время воспроизведения нажмите кнопку **INFO** на пульте дистанционного управления.
2. Нажатием кнопок **▲▼** выберите пункт **Audio**.
3. Нажимайте кнопки **◀▶** на пульте дистанционного управления для выбора желаемой звуковой дорожки.



Примечание

- Работа этой функции зависит от того, на каких языках записаны звуковые дорожки на диске и она может быть недоступна.
- На диске BD могут содержаться звуковые дорожки максимум на 32 языках, а на диске DVD - на 8 языках.

Выбор языка субтитров

Вы можете быстро и легко выбрать желаемый язык субтитров с помощью кнопки SUBTITLE (Субтитры).



Использование кнопки SUBTITLE

- 1 Нажмите кнопку **SUBTITLE**. При последовательных нажатиях кнопки язык субтитров изменяется. Языки субтитров представлены сокращениями.

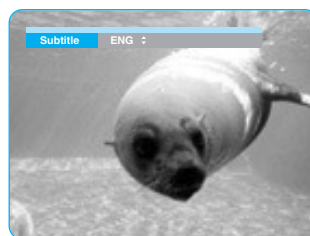

- 2 Чтобы информация **SUBTITLE** исчезла с экрана, нажмите кнопку **CANCEL** (Отменить) или **RETURN** (Возврат).

<Использование кнопки INFO>

1. Во время воспроизведения нажмите кнопку **INFO** на пульте дистанционного управления.
2. Нажатием кнопок **▲▼** выберите пункт **Subtitle**.
3. Нажимайте кнопки **◀▶** на пульте дистанционного управления для выбора желаемого языка субтитров.



Примечание

- На некоторых дисках BD/DVD вы должны выбирать желаемый язык субтитров через меню диска. Нажмите кнопку DISC MENU (Меню диска).
- Работа этой функции зависит от того, на каких языках записаны субтитры на диске и она может быть доступна не на всех дисках BD/DVD.
- На диске BD могут содержаться субтитры максимум на 255 языках, а на диске DVD - на 32 языках.

Изменение ракурса изображения

Вы можете использовать функцию Angle (Ракурс), когда на диске BD/DVD записаны определенные сцены, снятые с разных ракурсов.



Использование функции ANGLE

1 Во время воспроизведения нажмите кнопку **INFO** (Информация) на пульте дистанционного управления.

2 С помощью кнопок **▲▼** выберите пункт **Angle** (Ракурс).

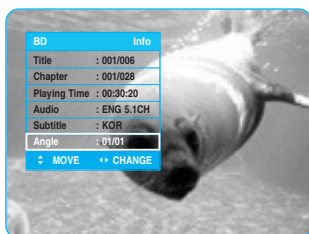

3 Выберите желаемый ракурс нажатием кнопок **◀▶** или кнопок с цифрами на пульте дистанционного управления.



Примечание

- Если на диске отсутствуют сцены, снятые камерой с разных точек, эта функция работать не будет. В настоящее время эта функция доступна только на очень малом числе дисков.
- Эта функция зависит от диска и может не действовать.

Использование функции "Закладка"

Эта функция позволяет вам отметить "закладками" желаемые места на диске DVD, чтобы можно было легко найти впоследствии.



Использование кнопки MARKER

1 Во время воспроизведения нажмите кнопку **MARKER** (Метка) на пульте дистанционного управления.

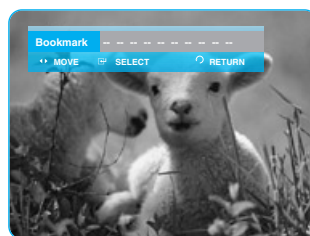

2 Когда на экране появится желаемая сцена, нажмите кнопку **OK**.

- На экране появляется номер закладки **01** и сцена запоминается.

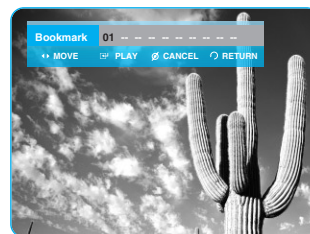

3 Нажмите кнопку **▶**, чтобы переместиться к позиции следующей закладки.

- 4** Снова нажмите кнопку **OK**, когда на экране появится следующая желаемая сцена. На экране появляется номер закладки **02** и сцена запоминается.

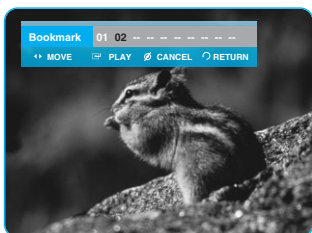

- Повторяйте указанные выше операции, чтобы пометить закладками другие места на диске.
- Вы можете пометить закладками до 10 сцен.



Примечание

- Закладки удаляются, когда вы открываете лоток для диска и затем закрываете его.

Воспроизведение помеченной сцены



Использование кнопки **MARKER**

- 1** Во время воспроизведения нажмите кнопку **MARKER** (Метка) на пульте дистанционного управления.

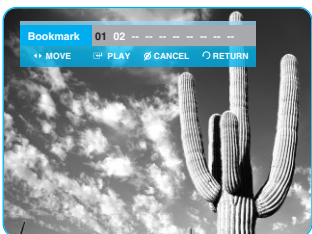

- 2** Нажимайте кнопки **◀ ▶** для выбора помеченной закладкой сцены.

- 3** Нажмите кнопку **OK** или **ВОСПРОИЗВЕДЕНИЕ/ПАУЗА** (⏮), чтобы начать воспроизведение с выбранной сцены.

Удаление закладки



Использование кнопки **MARKER**

- 1** Во время воспроизведения нажмите кнопку **MARKER** на пульте дистанционного управления.

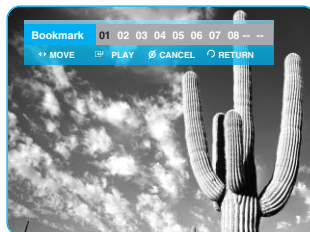

- 2** Нажимайте кнопки **◀ ▶** для выбора помеченной закладкой сцены.

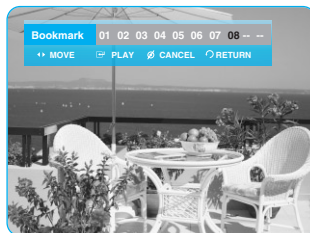

- 3** Нажмите кнопку **CANCEL** (Отмена) для удаления выбранной закладки.

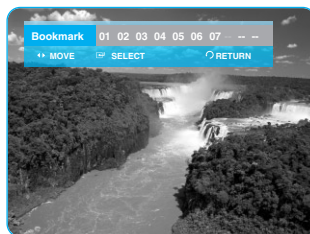

Воспроизведение аудио компакт-диска/MP3

Воспроизведение аудио компакт-диска (CD-DA)



- 1 Загрузите в лоток аудио компакт-диск (CD-DA).
 - На экране появляется окно Music List (Список музыкальных файлов).

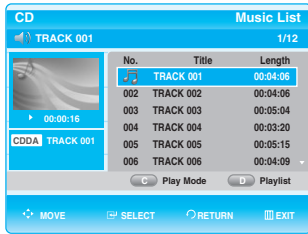

- 2 Нажимайте кнопки ▲▼ для выбора дорожки (песни), которую вы хотите слушать, и затем нажмите кнопку OK.

Воспроизведение файлов MP3



- 1 Загрузите в лоток диск с файлами MP3.
 - На экране появляется меню диска.
- 2 Нажимайте кнопки ▲▼ для выбора пункта Music (Музыка), затем нажмите кнопку OK.
 - На экране появляется окно Music List (Список музыкальных файлов).

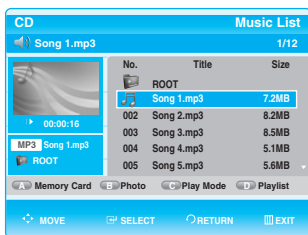

- 3 Нажимайте кнопки ▲▼ для выбора файла MP3, который вы хотите воспроизвести, и затем нажмите кнопку OK.

Элементы экранного меню аудио компакт-диска (CD-DA)/MP3

<Аудио компакт-диск (CD-DA)>



<Файлы MP3>

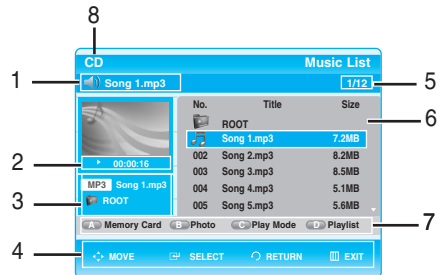

1. Текущая дорожка (песня): Показывается номер дорожки, воспроизводящейся в данный момент.
2. Здесь показывается информация о рабочем состоянии диска и время воспроизведения для воспроизводящейся в данный момент дорожки.
3. Показывает текущую папку, тип текущего файла и имя файла.
4. Показывает действующие кнопки.
5. Показывает номер текущей воспроизводящейся дорожки и общее число дорожек на диске.
6. Показывает список дорожек (список песен).
7. Показывает доступные ЦВЕТНЫЕ кнопки: КРАСНАЯ (A), ЗЕЛЕНАЯ (B), ЖЕЛТАЯ (C), СИНЯЯ (D)
8. Показывает тип носителя информации (например, CD, DVD, карта памяти).

Кнопки на пульте дистанционного управления, используемые при воспроизведении аудио компакт-диска (CD-DA)/файлов MP3

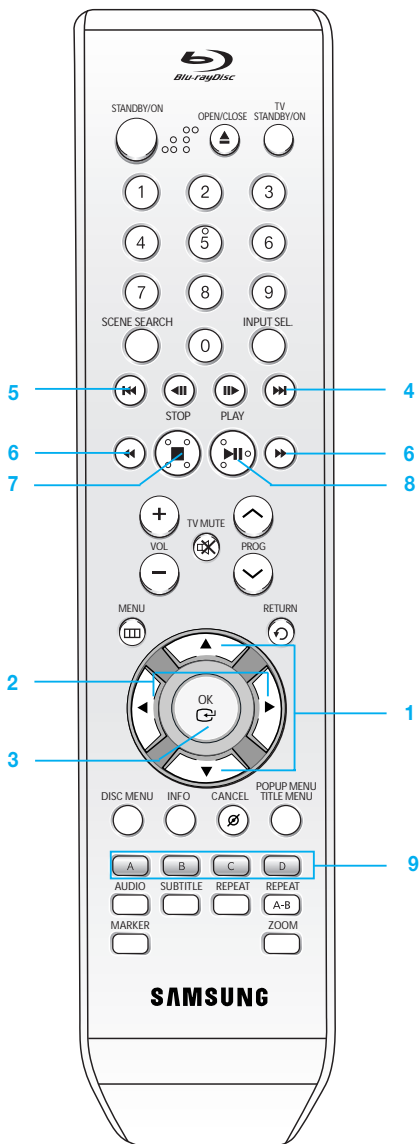

1. ▲▼ : Выбирают дорожку (песню).
2. ◀▶ : Перемещают вверх/вниз по страницам списка дорожек.
3. **Кнопка ОК** : Включает воспроизведение выбранной дорожки (песни).
4. **Кнопка ПРОПУСК** (⏮) : Включает воспроизведение следующей дорожки.
5. **Кнопка ПРОПУСК** (⏮) : При нажатии во время воспроизведения возвращает к началу текущей дорожки. При повторном нажатии Blu-ray проигрыватель переходит к воспроизведению предыдущей дорожки. Если вы нажимаете эту кнопку ранее, чем через три секунды после начала воспроизведения дорожки, то начнет воспроизводиться предыдущая дорожка. Если вы нажимаете эту кнопку позднее, чем через три секунды после начала воспроизведения дорожки, то текущая дорожка начнет воспроизводиться с начала.
6. **Нажатие кнопок ПОИСК** (⏪ ⏩) : Ускоренное воспроизведение
7. **Кнопка СТОП** (⏹) : Останавливает воспроизведение дорожки (песни).
8. **Кнопка ВОСПРОИЗВЕДЕНИЕ/ПАУЗА** (⏮ ⏭) : Воспроизведение текущей выбранной дорожки. При нажатии во время воспроизведения воспроизведение текущей дорожки приостанавливается.
9. **ЦВЕТНАЯ кнопка** : Отображаются КРАСНАЯ (A), ЗЕЛЕНАЯ (B), ЖЕЛТАЯ (C) и СИНЯЯ (D) кнопки.
 - Кнопка КРАСНАЯ (A): Выбирает карту памяти.
 - Кнопка ЗЕЛЕНАЯ (B): Выбирает режим просмотра фотографий.
 - Кнопка ЖЕЛТАЯ (C): Выбирает режим воспроизведения (повтора).
 - Кнопка СИНЯЯ (D): Переход к списку воспроизведения.

Повтор компакт-диска (CD-DA) и файлов MP3



Использование кнопки REPEAT

Во время воспроизведения последовательно нажимайте кнопку **РЕПЕАТ** (Повтор) или **ЖЕЛТУЮ (C)** кнопку для выбора желаемого режима повтора.

При воспроизведении аудио компакт-диска (CD-DA):

Нормальное → → →

При воспроизведении диска с файлами MP3:

Нормальное → → →

- **Нормальное (Компакт-диск (CD-DA)/MP3):** Дорожки диска воспроизводятся в том порядке, в котором они были записаны на диск.
- **Повтор Дорожки (Компакт-диск (CD-DA)/MP3)**
- **Повтор Папки (с файлами MP3)**
- **Вперемешку (Компакт-диск (CD-DA)/MP3):**
 - При воспроизведении аудио компакт-диска (CD-DA): При выборе этого режима дорожки диска воспроизводятся в случайном порядке.
 - При воспроизведении файлов MP3: При выборе этого режима файлы в папке воспроизводятся в случайном порядке.
- **Повторить все (CD-DA)**

- Чтобы вернуться к нормальному воспроизведению -

Для возврата к нормальному воспроизведению, последовательно нажимайте кнопку **РЕПЕАТ** или **ЖЕЛТУЮ (C)**.

Список воспроизведения

Вы можете создать список воспроизведения максимум из 30 дорожек.

- 1 Нажмите **СИНИЮ (D)** кнопку во время воспроизведения списка музыкальных произведений.

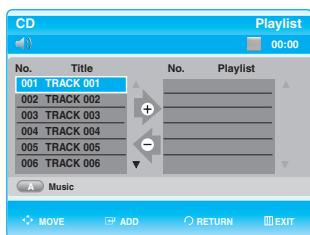

- 2 Нажимайте кнопки **▲▼** для выбора дорожек в том порядке, в котором вы хотите их воспроизвести, затем нажмите кнопку **OK**.

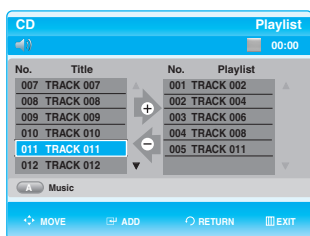

- 3 Если вы включили в список воспроизведения не желаемую дорожку, то нажмем кнопку **▶▲▼** выберите эту дорожку, затем нажмите кнопку **CANCEL** (Отмена).
 - Выбранная дорожка будет удалена.



- 4 Нажатием кнопку **▶▲▼** выберите желаемую дорожку (песню), которую вы хотите слушать, затем нажмите кнопку **OK**.



- 5 Чтобы перейти к списку музыкальных произведений, нажмите **КРАСНУЮ (A)** кнопку.

Просмотр фотографий

Просмотр фотографий



- 1 Загрузите в лоток диск с файлами JPEG.
 - Появится экранное меню.

- 2 С помощью кнопок **▲▼** выберите пункт **Photo** (Фото), затем нажмите кнопку **OK**.
 - Появится список фотографий.



- 3 Выберите желаемую фотографию с помощью кнопок **▲▼◀▶**.
 - Чтобы увидеть 8 следующих фотографий, нажмите кнопку **ПРОПУСК (M)**.
 - Чтобы увидеть 8 предыдущих фотографий, нажмите кнопку **ПРОПУСК (M)**.

Слайд-шоу



Использование **ЖЕЛТОЙ (C)** кнопки

Для подготовки к просмотру повторите указанные выше операции 1 и 2.

- 3 Нажмите **ЖЕЛТУЮ (C)** кнопку.

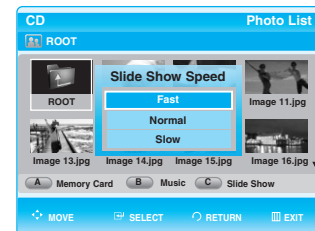

- 4 Нажатием кнопки **▲▼** выберите скорость показа слайд-шоу (Fast (Быстрая), Normal (Нормальная), Slow (Медленная)), затем нажмите кнопку **OK**.
 - Слайд-шоу начинается и показывается с выбранной скоростью.

- **Чтобы остановить слайд-шоу** -
Нажмите кнопку **СТОП** или **RETURN** (Возврат).

<Использование кнопки INFO (Информация)>

1 Нажатием кнопки **OK** выберите изображение, которое вы хотите увидеть, затем нажмите кнопку **INFO**.

2 С помощью кнопок **▲▼** выберите пункт меню Slide Show.

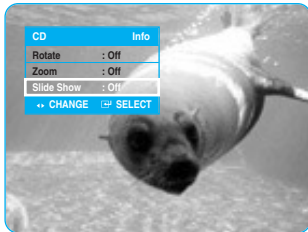

3 С помощью кнопок **◀▶** выберите скорость слайд-шоу, затем нажмите кнопку **OK**.

- Слайд-шоу начинается и показывается с выбранной скоростью.

- Чтобы остановить слайд-шоу -

1 Нажмите кнопку **INFO**.

2 С помощью кнопок **▲▼** выберите пункт **Slide Show**.

3 С помощью кнопок **◀▶** выберите пункт **Slide Show Off** (Слайд-шоу выкл), затем нажмите кнопку **OK**.



Примечание

- Вы также можете включить воспроизведение слайд-шоу нажатием кнопки **ВОСПРОИЗВЕДЕНИЕ** в режиме списка фотографий.
- Файлы JPEG с размером меньше 1920x1080 пикселей будут показываться с нормальным разрешением. Они не будут отображаться на весь экран.

Поворот

Сначала выполните операции 1-2 раздела "Просмотр фотографий" на стр. 35.

3-1 Нажатием кнопки **OK** выберите изображение, которое вы хотите увидеть, затем нажмите кнопку **INFO**.

4 С помощью кнопок **▲▼** выберите пункт меню **Rotate** (Поворот).

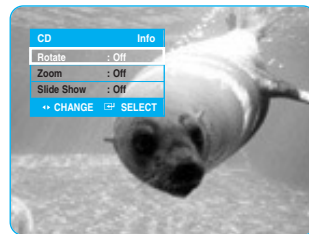

5 Нажатием кнопки **◀▶** выберите угол поворота фотографии, затем нажмите кнопку **OK**.

- Чтобы прекратить поворот -

1 Нажмите кнопку **INFO**.

2 С помощью кнопок **▲▼** выберите пункт **Rotate**.

3 С помощью кнопок **◀▶** выберите пункт **Rotate Off** (Поворот выкл), затем нажмите кнопку **OK**.

Увеличение

Сначала выполните операции 1-2 раздела "Просмотр фотографий" на стр. 35.

- 3-1 Нажатием кнопки **OK** выберите изображение, которое вы хотите увидеть, затем нажмите кнопку **INFO**.

- 4 С помощью кнопок **▲▼** выберите пункт меню **Zoom** (Увеличение), затем нажатием кнопок **◀▶** выберите состояние **Zoom On** (Увеличение вкл).

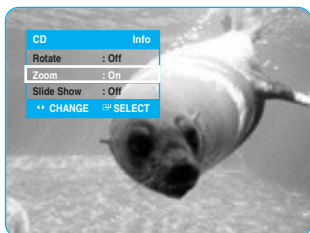

- 5 При нажатиях кнопки **OK** изображение увеличивается максимум до 4х (в четыре раза больше нормального размера).

Zoom X2 → Zoom X4 → Zoom X2 → Нормальное

- Чтобы прекратить увеличение -

- 1 Нажмите кнопку **INFO**.
- 2 С помощью кнопок **▲▼** выберите пункт меню **Zoom Off** (Увеличение выкл), затем нажмите кнопку **OK**.

Просмотр фотографий/Переход к списку фотографий

Сначала выполните операции 1-2 раздела "Просмотр фотографий" на стр. 35.

- 3-1 Нажатием кнопки **OK** выберите изображение, которое вы хотите увидеть.

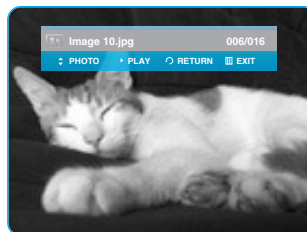

- 4 Для просмотра предыдущей или следующей фотографии нажимайте кнопки **▲▼**.

- 5 Чтобы перейти к списку фотографий, нажмите кнопку **RETURN** (Возврат) или **СТОП**.

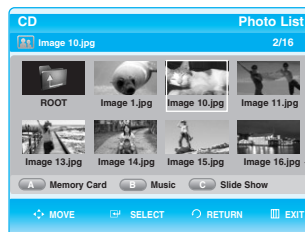

Воспроизведение комбинированного диска (JPEG+MP3)



Пример : Воспроизведение музыкальных файлов MP3.

1 Загрузите в лоток комбинированный диск (JPEG+MP3).

- Появится экранное меню.

2 С помощью кнопок ▲▼ выберите пункт **Music** (Музыка), затем нажмите кнопку **OK**.

- Появится экран Music List (Список музыкальных файлов).

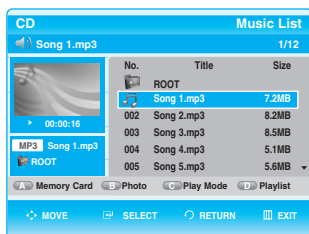

3 Нажатием кнопки ▲▼ выберите файл MP3, который вы хотите воспроизвести, затем нажмите кнопку **OK**.

- Переход к списку фотографий -

Нажмите **ЗЕЛЕНУЮ (B)** кнопку.

- Вы сможете перейти на экран Photo List (Список фотографий).



Пример : Просмотр файлов JPEG.

1 Загрузите в лоток комбинированный диск (JPEG+MP3).

- Появится экранное меню.

2 С помощью кнопок ▲▼ выберите пункт **Photo** (Фото), затем нажмите кнопку **OK**.

- Появится экран Photo List (Список фотографий).

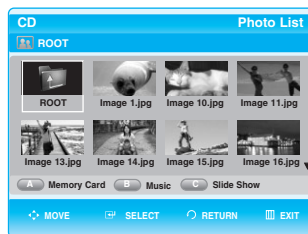

3 Нажимайте кнопки ▲▼◀▶ для выбора желаемой фотографии.

- Переход к списку музыкальных файлов -

Нажмите **ЗЕЛЕНУЮ (B)** кнопку.

- Вы сможете перейти на экран Music List (Список музыкальных файлов).

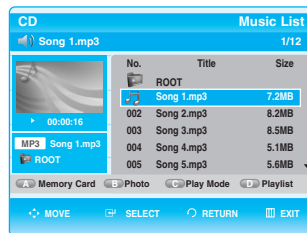

Настройка системы

Перемещение по экранному меню

Экранные меню позволяют вам включать или выключать различные функции Blu-ray проигрывателя. Чтобы открывать экранные меню и перемещаться по ним, используйте указанные ниже кнопки.

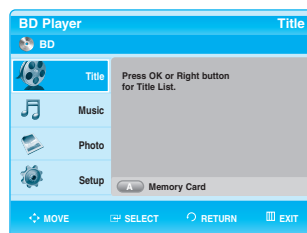

1 Кнопка MENU (Меню)
Нажмите эту кнопку на пульте дистанционного управления, чтобы открыть экранное меню. Нажмите кнопку еще раз для выхода из экранного меню.

2 Кнопки ▲▼◀▶
Нажимайте кнопки ▲▼◀▶ на пульте дистанционного управления для перемещения полосы выбора и для циклического перебора опций меню.

3 Кнопка OK
Нажимайте эту кнопку на пульте дистанционного управления для подтверждения любых новых настроек.

4 Кнопка RETURN (Возврат)
Нажимайте эту кнопку на пульте дистанционного управления для возврата к предыдущему экранному меню или для выхода из системы экранных меню.

Перемещение по экранному меню	39
Настройка опций языка	40
Настройка опций аудио выходов	40
Настройка опций акустической системы	41
Настройка опций дисплея/вывода видеосигнала	42
Установка родительского контроля	44

Настройка опций языка

Если вы заранее выберете предпочитаемый вами язык для звуковой дорожки и субтитров, для меню диска и проигрывателя, он будет автоматически использоваться каждый раз, когда вы смотрите фильм.

1 Когда проигрыватель находится в режиме "Стоп", нажмите кнопку **MENU** (Меню).

2 Нажатием кнопки **▲▼** выберите пункт **Setup** (Настройка), затем нажмите кнопку **OK** или **▶**.



3 Нажатием кнопки **▲▼** выберите пункт меню **Language Setup** (Настройка языка), затем нажмите кнопку **OK** или **▶**. На экране появится меню настройки языка.



4 Нажатием кнопки **▲▼** выберите желаемую опцию языка и нажмите кнопку **OK** или **▶**.



- **Audio (Звуковая дорожка)** : Для языка звуковой дорожки диска.
- **Subtitle (Субтитры)** : Для языка субтитров, записанных на диске.
- **Disc Menu (Меню диска)** : Для языка меню, содержащихся на диске.
- **Player Menu (Меню проигрывателя)** : Для экранного меню Blu-ray проигрывателя.

5 Выберите желаемый язык нажатием кнопок **▲▼** затем нажмите кнопку **OK**.



Примечание

- Нажмите кнопку **RETURN** (Возврат) или **◀** для возврата к предыдущему меню. Нажмите кнопку **MENU** для выхода из меню.
- Выбранный язык будет появляться, только если он поддерживается на диске.

Настройка опций аудио выходов

Вы имеете возможность настроить параметры аудио выходов и режимов звучания в зависимости от используемой вами аудиосистемы.

1 Когда проигрыватель находится в режиме "Стоп", нажмите кнопку **MENU** (Меню).

2 Нажатием кнопки **▲▼** выберите пункт **Setup** (Настройка), затем нажмите кнопку **OK** или **▶**.



3 Нажатием кнопки **▲▼** выберите пункт меню **Audio Setup** (Настройка аудио), затем нажмите кнопку **OK** или **▶**.

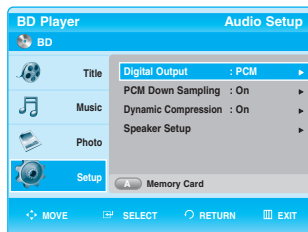

4 Нажатием кнопку **▲▼** выберите желаемое подменю настройки описанных ниже опций звука, затем нажмите кнопку **OK** или **▶**.

5 Выберите желаемый пункт меню нажатием кнопки **▲▼**, затем нажмите кнопку **OK**.



Примечание

- Нажмите кнопку **RETURN** (Возврат) или **◀** для возврата к предыдущему меню. Нажмите кнопку **MENU** для выхода из меню.

Digital Output (Цифровой выход)

- **PCM** : Выбирайте эту опцию, если ваша аппаратура не может декодировать сигнал формата Dolby Digital.
- **Bitstream** : Аудиосигнал формата Dolby Digital, MPEG-2 или DTS выдается в виде битового потока (bitstream). Выбирайте эту опцию, когда ваш AV-ресивер или AV-усилитель имеет декодер Dolby Digital, MPEG-2 или DTS.



Примечание

- В случае звуковой дорожки формата LPCM всегда выдается сигнал PCM.
- Обязательно выберите правильную опцию для цифрового выхода, потому что в противном случае не будет слышен звук, либо будет слышен только громкий шум.
- При воспроизведении фильма со звуковой дорожкой формата Dolby Digital обязательно установите для цифрового выхода опцию Bitstream.
- Если проигрыватель подключен через выходы 5.1-канального аналогового сигнала, то при воспроизведении диска DVD со звуковой дорожкой формата Dolby Digital звук будет слышен только через левый и правый фронтальные громкоговорители.
- Если вы подключили проигрыватель через любые выходы аналогового аудиосигнала, то при воспроизведении диска DVD со звуковой дорожкой в формате DTS звук будет совсем не слышен. Чтобы прослушивать звук, необходимо подключить цифровой выход и установить для него опцию Bitstream.

PCM Down Sampling (Субдискретизация PCM)

- **On (Вкл)** : Выбирайте эту опцию, когда подключенный к проигрывателю усилитель не совместим с частотой дискретизации 96 кГц. В этом случае сигналы с частотой дискретизации 96 кГц будут преобразованы в сигналы с частотой 48 кГц.
- **Off (Выкл)** : Выбирайте эту опцию, когда подключенный к проигрывателю усилитель совместим с частотой дискретизации 96 кГц. В этом случае все аудиосигналы будут выдаваться на выход без каких-либо изменений.



Примечание

- При воспроизведении звуковой дорожки фильма, записанной в формате DTS, не выдается сигнал с выходов аналогового аудиосигнала.

Интерфейс HDMI

- Если ваш телевизор не совместим с форматами сжатого многоканального аудиосигнала (Dolby Digital, DTS, MPEG), вы должны установить для цифрового выхода опцию PCM.
- Если ваш телевизор не совместим с частотами дискретизации сигнала LPCM выше 48 кГц, вы должны установить в подменю PCM Down Sampling опцию On.

Dynamic Compression (Динамическое сжатие)

Сжатие динамического диапазона действует, только когда проигрыватель распознал сигнал формата Dolby Digital.

- **Off (Выкл)** : Вы можете смотреть фильм со стандартным динамическим диапазоном звуковой дорожки.
- **On (Вкл)** : Когда звуковая дорожка кинофильма воспроизводится на низком уровне громкости или через небольшие динамики, проигрыватель может применить соответствующее сжатие динамического диапазона, чтобы сделать воспроизводящееся на низкой громкости звуковое сопровождение более разборчивым и предотвратить излишне большую громкость при воспроизведении драматических пассажей.

Настройка опций акустической системы

1 Когда проигрыватель находится в режиме "Стоп", нажмите кнопку **MENU** (Меню).

2 Нажатием кнопки **▲▼** выберите пункт **Setup** (Настройка), затем нажмите кнопку **OK** или **▶**.

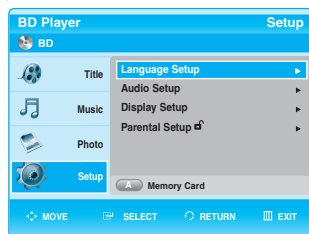

3 Нажатием кнопки **▲▼** выберите пункт меню **Audio Setup** (Настройка аудио), затем нажмите кнопку **OK** или **▶**.

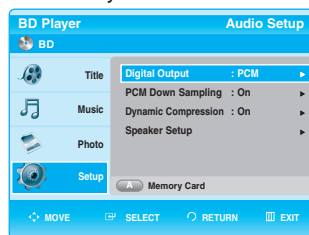

4 Нажатием кнопки **▲▼** выберите подменю **Speaker Setup** (Настройка акустической системы), затем нажмите кнопку **OK** или **▶**.



5 Нажатием кнопки ▲▼◀▶ выберите желаемый громкоговоритель, затем нажмите кнопку **OK**.



Примечание

- Нажмите кнопку **RETURN** (Возврат) или ◀ для возврата к предыдущему меню. Нажмите кнопку **MENU** для выхода из меню.

Настройка громкоговорителей

Front (L,R) (Фронтальный)	Large (Большой), Small (Малый)
Center (C) (Центральный)	Large, Small, None (Нет)
Surround (LS, RS) (Тыловой)	Large, Small, None
Subwoofer (SW) (Сабвуфер)	LFE (Низкочастотные эффекты), None

Громкоговорители

- Large: Выдает звук во всем диапазоне частот, начиная с басов с частотой ниже 100 Гц.
- Small: Если для LFE выбрана опция On (Вкл), то басовые звуки с частотой ниже 100 Гц будут выдаваться через сабвуфер, вместо фронтальных громкоговорителей. Если для LFE выбрана опция Off (Выкл) и для фронтальных громкоговорителей выбрана опция Large, звук будет выдаваться через фронтальные громкоговорители.
- None : Выбирайте для отключения громкоговорителей.

Сабвуфер

- LFE: Выберите эту опцию, чтобы использовать сабвуфер.
- None : Выбирайте для отключения сабвуфера. (Эту опцию можно выбрать только в случае, когда для фронтальных (Front (L+R)) громкоговорителей выбрана опция Large.)

Нажмите КРАСНУЮ (A) кнопку.

- Тональный тест сигнал подается на громкоговорители в последовательности **Левый → Центральный → Правый → Правый тыловой → Левый тыловой → Сабвуфер**.
- Во время выдачи тонального тест сигнала нажмите кнопку **OK**, чтобы настроить громкоговоритель. Чтобы прекратить подачу сигнала, вновь нажмите **КРАСНУЮ (A)** кнопку.

Настройка опций дисплея/ вывода видеосигнала

Эта функция позволяет вам выполнить настройку опций показа изображения на экране телевизора. Эта функция зависит от типа диска. Она может не действовать для дисков некоторых типов.

1 Когда проигрыватель находится в режиме "Стоп", нажмите кнопку **MENU** (Меню).

2 Нажатием кнопки ▲▼ выберите пункт **Setup** (Настройка), затем нажмите кнопку **OK** или ▶.



3 Нажатием кнопки ▲▼ выберите пункт меню **Display Setup** (Настройка дисплея), затем нажмите кнопку **OK** или ▶. Будет показано меню Display Setup.

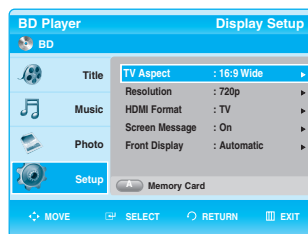

4 Нажатием кнопки ▲▼ выберите желаемый параметр настройки дисплея, затем нажмите кнопку **OK** или ▶.

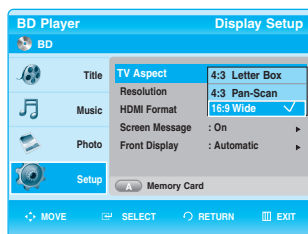

5 Нажатием кнопки ▲▼ выберите желаемую опцию, затем нажмите кнопку **OK**.



Примечание

- Нажмите кнопку **RETURN** (Возврат) или ◀ возврата к предыдущему меню. Нажмите кнопку **MENU** для выхода из меню.

TV Aspect (Формат ТВ экрана)

В зависимости от типа вашего телевизора, вы можете произвести настройку формата экрана телевизора (формата кадра).

- **4:3 Letter Box:**
Выбирайте эту опцию, если вы хотите смотреть целиком изображение, записанное на диске BD/DVD в формате 16:9, а у вашего телевизора формат экрана 4:3. В этом случае сверху и снизу экрана изображение будет ограничено черными полосами.
- **4:3 Pan/Scan:**
Выбирайте эту опцию, если у вас обычный телевизор и вы хотите смотреть центральную часть изображения, записанного в формате 16:9 (крайние боковые части изображения будут обрезаны).
- **16:9 Wide:**
На широкоформатном телевизоре изображение с форматом кадра 16:9 будет занимать всю площадь экрана.

Resolution (Разрешение)

Это подменю позволяет установить разрешение видеосигнала на компонентном выходе и выходе HDMI.

- Нажатием кнопки TV OUT SELECT (Выбор выхода на телевизор) на передней панели проигрывателя выберите режим HDMI, а затем выберите желаемое разрешение из имеющихся 1080p, 1080i, 720p и 576p/480p. Разрешения, не поддерживаемые вашим телевизором, будут недоступны.
- Нажатием кнопки TV OUT SELECT на передней панели проигрывателя выберите режим COMP (Компонентный), а затем выберите желаемое разрешение из имеющихся 1080i, 720p, 576p/480p и 576i/480i. Разрешения, не поддерживаемые вашим телевизором, будут недоступны.
- Более подробную информацию о выборе выхода видеосигнала смотрите на стр. 18.
- Число в формате разрешения 576i/480i, 576p/480p, 720p, 1080p и 1080i означает число строк в видеосигнале. Буквы i и p означают чересстрочную и прогрессивную развертку соответственно.
 - 1080p: выдается 1080 строк видеосигнала с прогрессивной разверткой.
 - 1080i: выдается 1080 строк видеосигнала с чересстрочной разверткой.
 - 720p: выдается 720 строк видеосигнала с прогрессивной разверткой.
 - 576p/480p: выдается 576/480 строк видеосигнала с прогрессивной разверткой.
 - 576i/480i: выдается 576/480 строк видеосигнала с чересстрочной разверткой. Сигнал с разрешением 576i/480i не доступен на выходе HDMI.



Примечание

- При воспроизведении диска Blu-ray доступны только режимы разрешения телевидения высокой четкости (720p, 1080i и 1080p)

Разрешение на выходе в соответствии с типом диска

В режиме HDMI

Воспроизведение диска BD : доступны разрешения 1080p, 1080i и 720p.
Воспроизведение диска DVD : доступны разрешения 1080p, 1080i, 720p и 576p/480p.

Однако разрешения, не поддерживаемые подключенным телевизором, будут недоступны.

В режиме COMPONENT (Компонентный)

• Воспроизведение диска BD

Изготовители дисков формата Blu-ray могут ограничивать доступ к некоторым видеовыходам и разрешениям. Этими ограничениями управляют с использованием так называемых "меток" (Token).

Возможны три уровня ограничения доступа:

- Token Disable (Метка заблокирована): доступны разрешения 1080p, 1080i и 720p.
- ICT Enable (ICT включена) или DOT Enable (DOT включена): Эта метка блокирует выход компонентного видеосигнала и все выходы аналогового видеосигнала. Для просмотра диска с такой меткой необходимо подключаться к выходу HDMI.

• Воспроизведение диска DVD

Доступны только разрешения 576p/480p и 576i/480i (сигналы 1080i и 720p будут выдаваться с разрешением 576p/480p, даже если эти разрешения выбраны).

В режиме VIDEO (S-VIDEO)

В этом режиме воспроизведение диска BD недоступно.

Воспроизведение диска DVD: В режиме VIDEO (Видео) нельзя изменять разрешение и доступно только разрешение 576i/480i.

Диск	Режим HDMI (Выход HDMI)	Режим Component (Компонентный выход)	Режим Video (Выход S-Video, Video)
Blu-ray		1080i, 720p	Нет изображения
Blu-ray с меткой ICT (Метка ограничения изображения)	1080p, 1080i, 720p	Нет изображения	Нет изображения
Blu-ray с меткой DOT (Метка только цифровых устройств)		Нет изображения	Нет изображения
DVD	1080p, 1080i, 720p, 576p/480p	576p/480p, 576i/480i	576i/480i

HDMI Format (Формат HDMI)

Для выхода HDMI вы можете выбрать опцию TV (Телевизор) или Monitor (Монитор).

- TV: Выберите, если выход HDMI подключен к телевизору.
- Monitor: Выберите, если выход HDMI подключен к монитору.

Если проигрыватель подключен к телевизору, опция Monitor недоступна.

Screen Message (Экранное сообщение)

- On (Вкл) : На экране отображаются сообщения, относящиеся к режиму работы проигрывателя.
- Off (Выкл) : Сообщения, относящиеся к режиму работы проигрывателя, не выводятся на экран.

Front Display (Дисплей на передней панели)

- Automatic (Автоматический) : Дисплей становится темным во время воспроизведения и ярким, когда проигрыватель находится в режиме "Стоп".
- Dim (Темный) : Выберите, чтобы приглушить свечение окна дисплея.
- Bright (Яркий) : Выберите, чтобы сделать свечение окна дисплея ярким.

Установка родительского ключа

Функция родительского ключа действует для дисков BD/DVD, на которых закодирована информация о рейтинге диска, что помогает вам контролировать типы дисков BD/DVD, которые смотрит ваша семья. Диски разделяются максимум на 8 возрастных категорий, которым соответствуют значения рейтинга.



- 1 Когда проигрыватель находится в режиме "Стоп", нажмите кнопку **MENU** (Меню).
- 2 Нажатием кнопки **▲▼** выберите пункт **Setup** (Настройка), затем нажмите кнопку **OK** или **▶**.

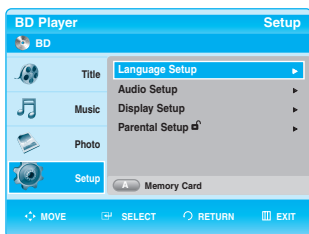

- 3 С помощью кнопок **▲▼** выберите пункт меню **Parental Setup** (Родительский ключ), затем нажмите кнопку **OK** или **▶**.
Когда вы включите Blu-ray проигрыватель в первый раз, на экран будет выведено сообщение "Enter New password" (Введите новый пароль).

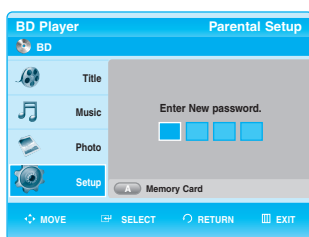

- 4 Введите состоящий из 4 цифр пароль, используя кнопки с цифрами на пульте дистанционного управления. Появится сообщение "Confirm the password." (Подтвердите пароль). Вновь введите пароль.

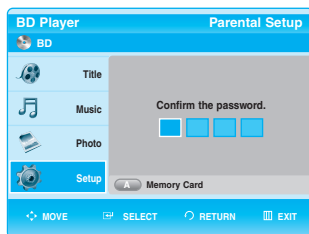

- 5 Используя кнопку **OK** или **▶** выберите пункт **Use Password** (Использовать пароль).

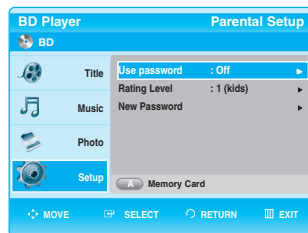

- 6 Нажатием кнопки **▲▼** выберите для пароля состояние **On** (Вкл) или **Off** (Выкл), затем нажмите кнопку **OK**.



Примечание

- Нажмите кнопку **RETURN** (Возврат) или **◀** для возврата к предыдущему меню. Нажмите кнопку **MENU** для выхода из меню.

Если вы забыли пароль

- 1 Выгрузите диск.
- 2 Нажмите кнопку **▶▶** на передней панели и удерживайте ее нажатой более 5 секунд.
 - Все настройки проигрывателя будут возвращены на настройки, установленные на заводе-изготовителе.

Установка рейтинга

- 1 Нажатием кнопку ▲▼ выберите пункт **Rating Level** (Рейтинг), затем нажмите кнопку **OK** или ►.

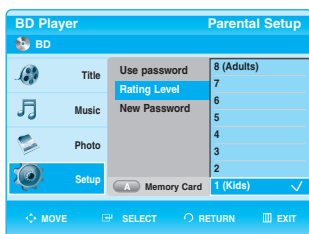

- 2 Нажатием кнопку ▲▼ выберите желаемый рейтинг, затем нажмите кнопку **OK**. Например, если вы выберете рейтинг 6, то диски, которым присвоен рейтинг 7 и 8, не будут воспроизводиться. Чем выше рейтинг диска, тем больше он содержит сцен "только для взрослых".

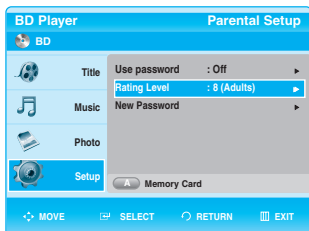

Смена пароля

- 1 Нажатием кнопку ▲▼ выберите пункт меню **New Password** (Новый пароль), затем нажмите кнопку **OK** или ►.

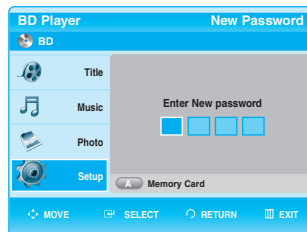
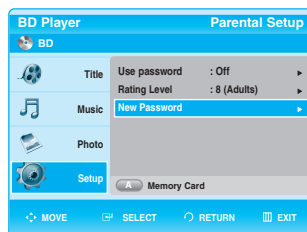

- 2 Введите состоящий из 4 цифр пароль, используя кнопки с цифрами на пульте дистанционного управления. Появится сообщение "Confirm the password" (Подтвердите пароль).

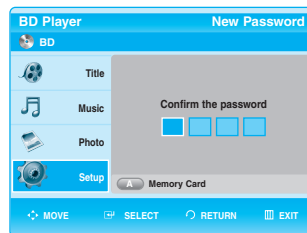

- 3 Вновь введите ваш пароль, используя кнопки с цифрами на пульте дистанционного управления.

Справочная информация

Устранение проблем	46
Технические характеристики	48

Устранение проблем

Перед обращением в сервисный центр компании Samsung (для устранения неисправности) выполните перечисленные ниже проверки.

Не работает пульт дистанционного управления.



- Проверьте батареи в пульте дистанционного управления. Может быть, их требуется заменить.
- Пользуйтесь пультом дистанционного управления на расстоянии не более 6,1 метра от проигрывателя.
- Выньте батареи из пульта и удерживайте в нажатом положении одну или несколько кнопок в течение нескольких минут, чтобы разрядить цепи питания микропроцессора и установить его в исходное состояние. Вновь установите батареи и попробуйте пользоваться пультом дистанционного управления.

Диск не воспроизводится.



- Убедитесь в том, что диск установлен в лоток этикеткой вверх.
- Проверьте региональный код диска BD/DVD.

Не воспроизводится 5.1-канальный звук.



- 5.1-канальный звук воспроизводится только в том случае, когда выполняются следующие условия.
 1. Blu-ray проигрыватель соединен с надлежащим усилителем.
 2. На диске записан 5.1-канальный звук.
- Проверьте, есть ли на воспроизводимом диске маркировка "5.1 ch".
- Проверьте, подключена ли аудиосистема и работает ли она надлежащим образом.
- В меню SETUP (Настройка) проверьте, установлена ли в пункте Audio Output (Аудио выход) опция Bitstream (Битовый поток).

Не появляется меню диска.



- Проверьте, есть ли меню на этом диске.

На экране появляется значок .



- Вы не можете в данный момент использовать операцию или функцию по следующим причинам:
 1. Программное обеспечение диска BD/DVD накладывает ограничения на это.
 2. Программное обеспечение диска BD/DVD не поддерживает эту функцию (например, ракурс).
 3. Функция недоступна в данный момент.
 4. Вы запросили сюжет, фрагмент или время вне доступного диапазона.

Режим воспроизведения отличается от установленного в меню Setup (Настройка).



- Некоторые из выбранных в меню Setup функций могут не работать надлежащим образом, если на диске не закодирована требующаяся для них информация.

Не изменяется формат изображения.



- На воспроизводящемся диске BD/DVD записано изображение только в одном формате кадра.

Отсутствует звуковое сопровождение.



- Убедитесь в том, что вы задали правильный режим работы цифрового выхода в меню настройки параметров аудио выходов.

Изображение на экране заблокировано.



- Нажмите кнопку **▶▶** (на передней панели) и удерживайте ее нажатой более 5 секунд, когда в проигрыватель не загружен диск. Все настройки проигрывателя будут возвращены на настройки, установленные на заводе-изготовителе.
- Проверьте режим работы видеовыхода.

Вы забыли пароль.



- Нажмите кнопку **▶▶** (на передней панели) и удерживайте ее нажатой более 5 секунд, когда в проигрыватель не загружен диск. Все настройки проигрывателя, включая пароль, будут возвращены на настройки, установленные на заводе-изготовителе. Не пользуйтесь этим без крайней необходимости.

Если у вас имеются другие проблемы.



- Обратитесь к Содержанию и найдите в нем раздел данной Инструкции для пользователя, в котором может быть объяснение текущей проблемы, и еще раз выполните содержащиеся в разделе процедуры.
- Если это не помогло устранить проблему, обратитесь в ближайший сервисный центр компании Samsung.

Изображение зашумлено или искажено.



- Проверьте, нет ли на диске грязи или царапин.
- Почистите диск.

Нет сигнала на выходе HDMI.



- Проверьте, установлен ли для видеовыхода режим HDMI.
- Проверьте соединение между телевизором и разъемом HDMI Blu-ray проигрывателя.
- Проверьте, поддерживает ли вход HDMI телевизора разрешение 576p/480p/720p/1080i/1080p.

Отсутствует нормальное изображение при приеме сигнала с выхода HDMI.



- Если на экране появляются случайные шумы, это означает, что телевизор не поддерживает систему HDCP (защита широкополосного цифрового контента).

Технические характеристики



Общие	Требования к электропитанию	110-240 В переменного тока, 50/60 Гц	
	Потребляемая мощность	51 Вт	
	Масса	4,2 кг	
	Габаритные размеры	430 (Ш) x 79 (В) x 325 (Г) мм	
	Рабочая температура окружающей среды	+ 5° С ~ + 35° С	
	Диапазон относительной влажности	10% - 75%	
Диск	BD (диск Blu-ray)	Скорость чтения: 4,917 м/с	
	DVD (Универсальный цифровой диск)	Скорость чтения: 3,49 ~ 4,06 м/с Приблизительное время воспроизведения (односторонний однослойный диск) : 135 минут	
	CD: 12 см (КОМПАКТ-ДИСК)	Скорость чтения: 4,8 ~ 5,6 м/с Макс. время воспроизведения : 74 минуты	
	CD: 8 см (КОМПАКТ-ДИСК)	Скорость чтения: 4,8 ~ 5,6 м/с Макс. время воспроизведения: 20 минут	
	Выходы видео	Композитный видеосигнал	1 канал: 1,0 В п-п (на нагрузке 75 Ом)
			Диск Blu-ray: не доступен DVD: 576i/480i
Компонентный видеосигнал		Y: 1,0 В п-п (на нагрузке 75 Ом)	
		Pg: 0,70 В п-п (на нагрузке 75 Ом)	
		Pb: 0,70 В п-п (на нагрузке 75 Ом)	
S-Video		Диск Blu-ray: 1080i, 720p DVD : 576p/480p, 576i/480i	
	Сигнал яркости: 1,0 В п-п (на нагрузке 75 Ом)		
	Сигнал цветности: 0,30 В п-п (на нагрузке 75 Ом)		
Видео/аудио	HDMI	Диск Blu-ray: 1080p, 1080i, 720p DVD : 1080p, 1080i, 720p, 576p/480p	
		Многоканальный аудиосигнал PCM, аудиосигнал bitstream, PCM	
Выходы аудио	2-канальный	Левый (1/L), Правый (2/R)	
	5.1-канальный	Фронт./Л, Фронт./П, Тыл./Л, Тыл./П, Центральный, Сабвуфер	
	Выход цифрового аудиосигнала	Оптический/коаксиальный	
	*Полоса частот	Частота дискретизации 48 кГц: 4 Гц ~ 22 кГц	
		Частота дискретизации 96 кГц: 4 Гц ~ 44 кГц	
	*Отношение сигнал/шум	110 дБ	
	*Динамический диапазон	100 дБ	
*Полный коэффициент гармоник	0,004%		

*: Номинальные технические характеристики

- Samsung Electronics Co., Ltd сохраняет за собой право изменять технические характеристики без предварительного уведомления.
- Масса и габаритные размеры являются приблизительными.

ARM Jazelle® В Blu-ray проигрывателе используется технология Jazelle. Jazelle® является зарегистрированным товарным знаком компании ARM Limited.

Contact SAMSUNG WORLD WIDE

If you have any questions or comments relating to Samsung products, please contact the SAMSUNG customer care centre.

Если у вас есть предложения или вопросы по продуктам Samsung, обратитесь в информационный центр компании SAMSUNG.

Region	Country	Customer Care Center ☎	Web Site
North America	CANADA	1-800-SAMSUNG (7267864)	www.samsung.com/ca
	MEXICO	01-800-SAMSUNG (7267864)	www.samsung.com/mx
	U.S.A	1-800-SAMSUNG (7267864)	www.samsung.com
Latin America	ARGENTINE	0800-333-3733	www.samsung.com/ar
	BRAZIL	0800-124-421	www.samsung.com/br
	CHILE	800-726-7864 (SAMSUNG)	www.samsung.com/cl
	COSTA RICA	0-800-507-7267	www.samsung.com/latin
	ECUADOR	1-800-10-7267	www.samsung.com/latin
	EL SALVADOR	800-6225	www.samsung.com/latin
	GUATEMALA	1-800-299-0013	www.samsung.com/latin
	JAMAICA	1-800-234-7267	www.samsung.com/latin
	PANAMA	800-7267	www.samsung.com/latin
	PUERTO RICO	1-800-682-3180	www.samsung.com/latin
	REP. DOMINICA	1-800-751-2676	www.samsung.com/latin
	TRINIDAD & TOBAGO	1-800-7267-864	www.samsung.com/latin
	VENEZUELA	1-800-100-5303	www.samsung.com/latin
Europe	BELGIUM	02 201 2418	www.samsung.com/be
	CZECH REPUBLIC	844 000 844	www.samsung.com/cz
	DENMARK	38 322 887	www.samsung.com/dk
	FINLAND	09 693 79 554	www.samsung.com/fi
	FRANCE	08 25 08 65 65 (€ 0,15/Min)	www.samsung.com/fr
	GERMANY	01805-121213 (€ 0,14/Min)	www.samsung.de
	HUNGARY	06 40 985 985	www.samsung.com/hu
	ITALIA	199 153 153	www.samsung.com/it
	LUXEMBURG	02 261 03 710	www.samsung.lu
	NETHERLANDS	0900 20 200 88 (€ 0,10/Min)	www.samsung.com/nl
	NORWAY	231 627 22	www.samsung.com/no
	POLAND	0 801 801 881	www.samsung.com/pl
	PORTUGAL	80 8 200 128	www.samsung.com/pt
	SLOVAKIA	0850 123 989	www.samsung.com/sk
	SPAIN	902 10 11 30	www.samsung.com/es
	SWEDEN	08 585 367 87	www.samsung.com/se
	U.K	0870 242 0303	www.samsung.com/uk
CIS	RUSSIA	8-800-200-0400	www.samsung.ru
	UKRAINE	8-800-502-0000	www.samsung.com/ur
Asia Pacific	AUSTRALIA	1300 362 603	www.samsung.com/au
	CHINA	800-810-5858, 010-6475-1880	www.samsung.com.cn
	HONG KONG	3698-4698	www.samsung.com/hk
	INDIA	3030 8282 1600 1100 11	www.samsung.com/in
	INDONESIA	0800-112-8888	www.samsung.com/id
	JAPAN	0120-327-527	www.samsung.com/jp
	MALAYSIA	1800-88-9999	www.samsung.com/my
	PHILIPPINES	1800-10-SAMSUNG (7267864)	www.samsung.com/ph
	SINGAPORE	1800-SAMSUNG (7267864)	www.samsung.com/sg
	THAILAND	1800-29-3232 02-689-3232	www.samsung.com/th
	TAIWAN	0800-329-999	www.samsung.com/tw
VIETNAM	1 800 588 889	www.samsung.com/vn	
Middle East & Africa	SOUTH AFRICA	0860 7267864 (SAMSUNG)	www.samsung.com/za
	U.A.E	800SAMSUNG (7267864)	www.samsung.com/mea