

Инструкция по
эксплуатации

Воздухоочиститель каминного типа

ССТ 61

CANDY

ОБЩИЕ СВЕДЕНИЯ

Перед установкой или эксплуатацией воздухоочистителя внимательно и целиком прочтите всю инструкцию.

Перед установкой воздухоочистителя убедитесь, что напряжение (V) и частота (Hz), указанные на табличке с техническими данными, прикрепленной внутри аппарата, соответствуют напряжению и частоте, имеющимся в месте установки.

ТИПОВАЯ ТАБЛИЧКА

Табличка с номером и технические данные находятся внутри аппарата.

УСТАНОВКА

Принадлежности, необходимые для установки воздухоочистителя, находятся внутри него. Воздухоочиститель может быть использован в качестве как ВЫТЯЖНОГО, так и ОЧИСТИТЕЛЬНОГО устройства. В случае использования воздухоочистителя как ВЫТЯЖНОГО устройства, к отверстию (диаметром 125 мм) подсоединяется вытяжной канал, непосредственно связанный с улицей и имеющий минимальное сечение 150 см².

Нижняя поверхность воздухоочистителя должна находиться на расстоянии не менее 70 см от рабочей поверхности плиты.

НИ В КОЕМ СЛУЧАЕ ВОЗДУХООЧИСТИТЕЛЬ НЕ ДОЛЖЕН ПОДСОЕДИНЯТЬСЯ К ВЫПУСКНЫМ ТРУБАМ ИНОГО НЕЭЛЕКТРИЧЕСКОГО ОБОРУДОВАНИЯ (водонагреватели, котлы, печи ит.д.)

ПОДКЛЮЧЕНИЕ К ЭЛЕКТРОСЕТИ

Подключите аппарат к электросети. Напряжение питания и частоту Вы найдете на табличке с номенклатурными данными, находящейся внутри аппарата.

Конец провода должен быть подсоединен к вилке или многополярному выключателю с расстоянием между разомкнутыми контактами не менее 3 мм.

ИЗГОТОВИТЕЛЬ СНИМАЕТ С СЕБЯ ВСЯКУЮ ОТВЕТСТВЕННОСТЬ В СЛУЧАЕ, ЕСЛИ НЕ СОБЛЮДАЮТСЯ ВСЕ ОБЩЕПРИНЯТЫЕ ПРАВИЛА ТЕХНИКИ БЕЗОПАСНОСТИ, НЕОБХОДИМЫЕ ДЛЯ НОРМАЛЬНОЙ ЭКСПЛУАТАЦИИ И ИСПРАВНОЙ РАБОТЫ ЭЛЕКТРИЧЕСКОЙ УСТАНОВКИ.

Аппарат соответствует директиве 89/336/СЕЕ, 73/23 СЕЕ и 93/68 СЕЕ.

ПРИНЦИП РАБОТЫ

Режим вытяжки

Зафиксируйте соединение (N) на верхней части воздухоочистителя с помощью двух винтов, которые находятся в пакете внутри упаковки (рис. 1). Подсоедините его при помощи трубы диаметром 125 мм к отверстию для вывода паров и запахов с минимальным сечением 150 см². В случае, если отсутствует данная выпускная труба и воздухоочиститель нужно установить на ограждающей стене, сделайте в стене отверстие, необходимое для крепления заслонки от ветра и дождя минимальным сечением 150 см² и подсоедините ее при помощи трубы к соединению на выходе из аппарата.

Режим рециркуляции

Воздухоочиститель может быть превращен в очистительное устройство в случае, если нет возможности выброса на улицу и нет необходимости вывода тепла из помещения. В этом случае рециркуляция воздуха осуществляется из проема (R) (рис. 1). Для работы в режиме рециркуляции необходимо использовать два фильтра с активированным углем для поглощения кухонных запахов.

Фильтры с активированным углем нужно менять периодически, по крайней мере, каждые три месяца для обеспечения нормальной работы воздухоочистителя.

УСТАНОВКА УГОЛЬНОГО ФИЛЬТРА

1. Отсоедините питающий провод от розетки. В случае постоянного соединения установите двухполюсный выключатель в положение «О» (ноль).
2. Нажмите на ручку металлического жирового фильтра по направлению к нижней части аппарата, пока он не выйдет из своего гнезда, затем извлеките его движением вниз (рис. 2).
3. Установите фильтр с активированным углем (О) на левой грани вытяжной системы, следя за тем, чтобы его отверстия вошли в соответствующие стержни вытяжной системы, и поверните его до отказа против часовой стрелки. Таким же образом, как описано выше, установите правый фильтр поворотом против часовой стрелки (рис. 3).

ИНСТРУКЦИИ ПО УСТАНОВКЕ

Каминный воздухоочиститель предназначен для крепления к стене. Прислоните воздухоочиститель к стене на расстоянии не менее 70 см от рабочей поверхности плиты. Отметьте на стене положение двух опорных отверстий (D) и двух крепежных отверстий (E) (рис. 4). Прodelайте в стене отверстия, используя дрель со сверлом диаметром 6 мм. Используя имеющиеся в комплекте принадлежности, вставьте пробки в отверстия, навесьте воздухоочиститель и заблокируйте его опорными и крепежными винтами.

Если у кабеля питания имеется вилка, включите ее в розетку. Если воздухоочиститель имеет двухполюсный выключатель с расстоянием между разомкнутыми контактами не менее 3 мм, подсоедините провода питания к нему.

УСТАНОВКА КАРТЕРА (рис. 4)

Возьмите картеры (A) и (B); приложите нижнюю часть картера (A) с двумя язычками в вертикальном положении к воздухоочистителю и зафиксируйте затем двумя винтами (I), поставляемыми с принадлежностями (рис. 4). Поднимите подвижную часть (B) до потолка и установите перпендикулярно потолку. Прочертите боковой габаритный размер подвижного картера (B) и опустите его. Возьмите фиксирующий кронштейн (G) (рис. 4), отцентрируйте его относительно ранее прочерченного контура, прислонив его к потолку, и затем отметьте крепежные отверстия (H). Прodelайте два отверстия дрелью со сверлом диаметром 6 мм по предварительно отмеченным точкам. Вставьте две пробки, поставляемые с принадлежностями, установите кронштейн (G) и зафиксируйте его винтами, поставляемыми с принадлежностями. Поднимите картер (B) до потолка и заблокируйте его соответствующими винтами, поставляемыми с принадлежностями, через отверстия (M) к кронштейну (G) (рис. 4).

ПАНЕЛЬ УПРАВЛЕНИЯ (рис. 5)

Панель управления расположена на нижней части вытяжки и включает:

A - переключатель с 4-мя положениями для управления двигателем

(«O» - выключен, 1-я, 2-я, 3-я скорость);

B - лампа контроля работы двигателя;

C - выключатель осветительных ламп.

ТЕХНИЧЕСКОЕ ОБСЛУЖИВАНИЕ

Перед выполнением любой операции необходимо убедиться, что токопроводящий кабель отсоединен от розетки или выключатель находится в положении «0» (ноль).

Чистка

Чистите внешние части моющим средством, не вызывающим коррозии, не используйте абразивные порошки и щетки.

Замена лампы

Перед заменой лампы убедитесь, что аппарат не находится под напряжением. Снимите решетку жирового фильтра (рис. 2), замените лампу, используя лампу с шарообразным утолщением с цоколем E14 40 Вт. Снова установите решетку жирового фильтра.

Замена угольного фильтра

См. «Установка угольного фильтра».

Чистка металлического жирового фильтра

В зависимости от частоты использования и в любом случае через каждые три месяца жировые металлические фильтры нужно вынимать (рис. 2) и мыть в посудомоечной машине или горячей водой обычным моющим средством для посуды. После того, как Вы тщательно помыли и вытерли фильтры, установите их на место в соответствующее гнездо.

МЕРЫ ПРЕДОСТОРОЖНОСТИ

Следите за тем, чтобы не было открытого пламени, для того чтобы не допустить перегрева фильтра и воздухоочистителя. Никогда не оставляйте без присмотра сковороду, на которой жарится еда: масло на сковороде может перегреться и загореться. При вторичном использовании масла риск самовозгорания повышается. Строго воспрещается готовить еду на разгорающемся пламени под воздухоочистителем (например, пунш). Не используйте воздухоочиститель в режиме вытяжки в помещениях, где одновременно работает другое неэлектрическое оборудование (газовые и дровяные печи, топливные котлы) с выбросом на улицу, при невозможности хорошо проветривать это помещение. Если воздухоочиститель используется в режиме вытяжки, проверьте состояние выпускной трубы, если она не использовалась в течение длительного времени. Помните о соблюдении местных норм, касающихся выбросов воздуха, при использовании воздухоочистителя как вытяжного устройства. Все указания, касающиеся этих норм, должны строго соблюдаться во избежание пожара.

ИЗГОТОВИТЕЛЬ СНИМАЕТ С СЕБЯ ВСЯКУЮ ОТВЕТСТВЕННОСТЬ ПРИ УСЛОВИИ НЕСОБЛЮДЕНИЯ ВЫШЕУКАЗАННЫХ РЕКОМЕНДАЦИЙ ПО ПОВОДУ УСТАНОВКИ, ТЕХНИЧЕСКОГО ОБСЛУЖИВАНИЯ И ПРАВИЛЬНОЙ ЭКСПЛУАТАЦИИ ВОЗДУХООЧИСТИТЕЛЯ.



Рис. 1



Рис. 2

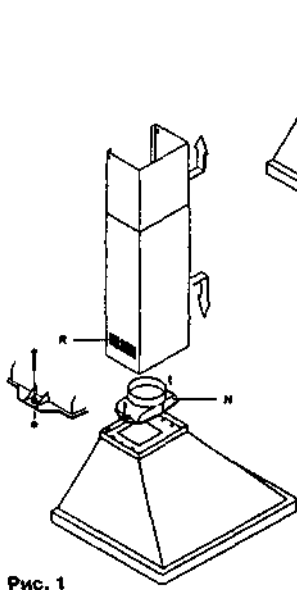

Рис. 3

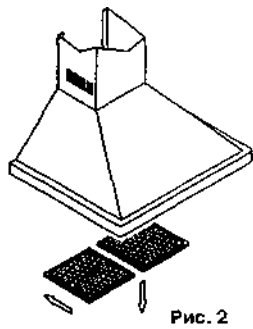

Рис. 4

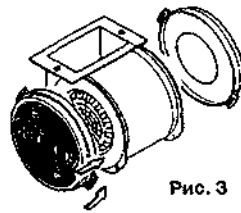

Рис. 5

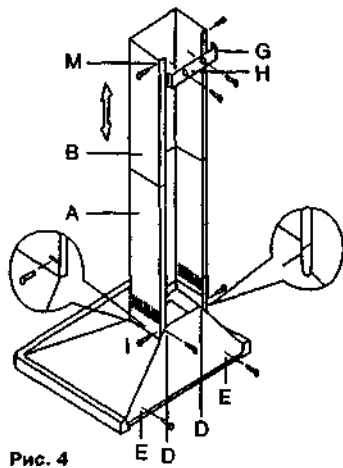
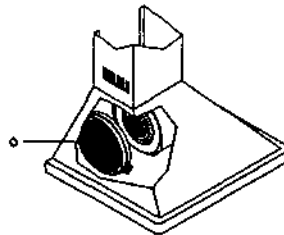

Рис. 6

Фирма-изготовитель не несет никакой ответственности за ошибки печати, содержащиеся в данных инструкциях, и оставляет за собой право улучшения качества собственных изделий, сохраняя неизменными основные технические характеристики.

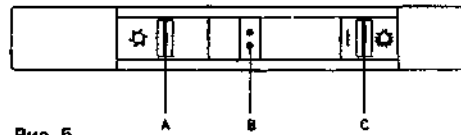
КАНДИ ЭЛЕТТРОДОМЕСТИЧИ

УСЛОВИЯ ГАРАНТИЙНОГО ОБСЛУЖИВАНИЯ

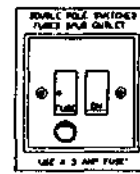
1. Сертификат

Гарантия действительна только при наличии действительного Гарантийного Сертификата.

Гарантийный Сертификат недействителен при наличии в нем ошибок, исправлений и несоответствий.

В Сертификате должны быть заполнены графы: наименование изделия, модель, серийный номер изделия, дата продажи, подпись продавца, печать торговой организации. При отсутствии даты продажи срок гарантии автоматически исчисляется от даты изготовления изделия.

2. Транспортировка и хранение

Любые дефекты изделия, вызванные небрежной транспортировкой и хранением изделия, не подлежат бесплатному гарантийному ремонту.

3. Установка и эксплуатация

Бесплатный гарантийный ремонт не производится, если дефект изделия вызван:

- неправильным подключением изделия к сетям электро-, водо- и газоснабжения, а также несоответствием параметров вышеуказанных сетей параметрам, предъявляемым обязательными Государственными Стандартами и Инструкцией по эксплуатации;
- использованием изделия не в соответствии с Инструкцией по эксплуатации, а также небрежной эксплуатацией, повлекшими возникновение механических или других типов дефектов;
- использованием изделия не в соответствии с его прямым назначением или не в домашних нуждах.

4. Ремонт

Бесплатный гарантийный ремонт не производится, если изделие:

- имеет следы постороннего вмешательства или ремонта не уполномоченными фирмой лицами;

- имеет не санкционированные фирмой изменения конструкции или неприемлемые комплектующие;
- имеет повреждения, вызванные непредсказуемыми явлениями и действиями стихии;
- имеет повреждения, вызванные использованием нестандартных и неприемлемых расходных материалов и принадлежностей;
- имеет повреждения, вызванные попаданием внутрь изделия посторонних предметов, агрессивных веществ, животных или насекомых;
- не имеет серийного номера или его невозможно установить.

Гарантия не распространяется на расходные материалы и аксессуары.

5. Ответственность

Фирма не несет ответственности за любой причиненный Вам и окружающим ущерб по причине нарушения правил Инструкции по эксплуатации, в особенности вызванный неправильным подключением изделия к сетям электро-, водо- и газоснабжения, и недопустимыми отклонениями параметров в вышеперечисленных сетях, неправильной эксплуатацией, несанкционированным ремонтом, использованием изделия не по прямому назначению.

Ввод изделия в эксплуатацию и доработка сетей электро-, водо- и газоснабжения для совместимости с изделием не являются зоной ответственности фирмы и фирмой не оплачиваются.

В случае возникновения каких-либо проблем с Вашим изделием, перед тем как вызвать мастера, проверьте правильность установки и функционирования в соответствии с Инструкцией по эксплуатации. Оплату вызова Вы будете производить за свой счет, если изделие было в рабочем состоянии или было неправильно установлено или использовано.

Сервис продукции всех марок группы Sandu, оригинальные запасные части, расходные материалы, аксессуары

Город	Сервисный центр	Адрес	Телефон
Киев	ФОКСТРОТ-СЕРВИС	Ул. Щусева, 44	(044)4670859, 4671497
Киев	ТРАНС СЕРВИС	Ул. Золотоворотская, 2а, офис 24	(044)5685150, 2294144, 2295478
Киев	ЭЛЕКТРОСЕРВИС	Ул. Глубочицкая, 53, 3 этаж	(044)4160534, 4160580
Киев	РАВИС	Ул. Радужная, 25 б	(044)5404990
Киев	ЛАГУНА-СЕРВИС	Ул. Героев Днепра, 2а	(044)4124219, 4109173
Белая Церковь	АТЛАНТ ПЛЮС	Ул. Клиническая, 6	(04463)67515
Винница	ЧП КАРНАСЮК	Пр. Космонавтов, 49	(0432)355525, 468249, 523368
Днепродзержинск	РОСТОК	Пр. Ленина, 66	(0569)535480
Днепропетровск	ИНТЕРСЕРВИС	Ул. Калиновая, 1	(0562)271570, 350409, 346705, 272708
Днепропетровск	ТРАНС СЕРВИС	Ул. Коцюбинского, 16	(0562)342391, 342392
Днепропетровск	ЧП ЗАГОРУЛЬКО	Ул. Набережная Ленина, 17	(056)77863-28/27/25, 7781150
Днепропетровск	ПИНФОК	Павлоград, ул. Ленинградская, 3а	(05632)31193
Донецк	СИТИ-СЕРВИС	Бул. Шахтостроителей, 1/17	(0622)940033, (062)3810344, 3829976
Донецк	СЦ торговой сети Быттехника	пр. Ленинский, 4а, пр. Ильича, 103	(062)3456192, 3456193, (062)3456190, 3456191
Житомир	ВЫБОР	Житомир, ул. Победы, 32	(0412)418826
Запорожье	ТРАНС СЕРВИС	Ул. 40-л Сов. Украины, 39б	(0612)120303, 120608
Запорожье	РЕМБЫТСЕРВИС	Ул. Патриотическая, 58/24	(0612)349609, (061)2209765, 2209764
Запорожье	ИНТЕРСЕРВИС	пр. Металлургов, 12а	(0612)154801, (061)2240751
Ивано-Франковск	КАСКАД-КАРПАТЫ	Ул. Галицкая, 22	(03422)76077, 76097
Измаил	ЭКРАН	Ул. Котовского, 59	(04841)22237
Керчь	МЕРКУРИЙ	г. Керчь, ул. Пирогова, 1	(06561)21373
Кишинев	ВЛАНАТЭКС	Бул. Гагарина, 2	(+3722)545474, 270291
Краматорск	ВАЛДИС-СЕРВИС	Ул. Парковая, 15	(06264)56456, 41966
Кременчуг	ИНЭК-КРЕМЕНЬ	Ул. Победы, 17/6	(05366)31121, 35115, (05636)797235
Кривой Рог	ДОМТЕХСЕРВИС	Ул. Волгоградская, 4	(0564)743615, 922055, 922056
Луганск	ЧП ТЕРЕЩЕНКО	Ул. Фрунзе, 121	(0642)495450, 494417
Луганск	КОРСАК	Ул. Коцюбинского, 27	(0642)581180, 581730, 345606
Львов	ТРАНС СЕРВИС	Ул. Винниченко, 30	(0322)975588, 797223
Львов	МАРКЕТ-ЛЬВОВ	ул. Стороженко, 12	(0322)337063, 335396
Мариуполь	НЕЙТРОН	Пр. Металлургов, 94	(0629)529282
Мариуполь	СЦ торговой сети Быттехника	пр. Строителей, 132	(0629)521521, 523928
Николаев	ИНТЕРСЕРВИС	Пр. Ленина, 55	(0512)471519
Николаев	АЛАДДИН	Ул. Никольская, 46	(0512)470496
Одесса	ТРАНС СЕРВИС	Ул. Новосельского, 64	(048)7771140, (0482)210163
Одесса	МЕДТЕРМ	Одесса 111, а/я 97	(0482)528826, 529545
Полтава	ПРОМЭЛЕКТРОНИКА	Ул. Пролетарская, 22	(0532)186861
Ровно	РЕНОМЕ	Ул. Коновальца, 5	(0362)247465, 623022, 693400
Ровно	БЫТТЕХНИКА	Ул. Бендеры, 45	(0632)235303
Севастополь	КАУФ	Ул. Большая Морская, 41	(0692)456072
Севастополь	ДИАДЕМА	Ул. Пожарова, 26	(0692)555643, 553533
Симферополь	АЛБИ	Ул. Кечкетметская, 198	(0652)248137, 248371
Симферополь	ГАРАНТ	Ул. Трубоченко, 7	(0652)493770
Симферополь	ТЕХНОСЕРВИС	Ул. Залесская, 43а	(0652)445901, 445961
Симферополь	НАДИР	Ул. Самокиша, 22	(0652)510176
Сумы	ФОКСТРОТ-ПЛЮС	Ул. Прокофьева, 19	(0542)365058
Сумы	ФАКТОР-92	Ул. Кирова, 8	(054)219994, (0542)21156
Тернополь	ТЕРНАВА-СЕРВИС	Ул. Злуки, 39	(0352)433022, 433012
Харьков	ТРАНС СЕРВИС	Пр. Ленина, 31	(0572)142472, 588563
Харьков	М-СЕРВИС	Ул. Космическая, 21а, к.1	(0572)409729, 431274
Харьков	ЧП ГЛАЗУНОВ	Ул. Чернышевского, 56	(0572)121519
Херсон	АРТИС	Ул. Котовского, 4	(0552)242403, 424393
Хмельницкий	ТРИТОН	ул. Козацкая, 42	(03822)60233, 701039
Черкасы	ФОКСТРОТ	Ул. Шевченко, 241/83	(0472)475811
Черкасы	ЕВРАЗИЯ-С	Ул. Одесская, 8	(0472)663653, 151144
Чернигов	ЛАГРОС	пр. Мира, 80	(0462)101493, 177899
Черновцы	ФОКСТРОТ	Ул. Лукьяна Кобелицы, 51/4	(0372)554720
Черновцы	ЧП БЛОШКО	Ул. Лукьяна Кобелицы, 105	(0372)554869