

IBK

**DVD/HDD-РЕКОРДЕР
DW9952K**

**ИНСТРУКЦИЯ
ПО ЭКСПЛУАТАЦИИ**

ПРОЧИТАЙТЕ ВНИМАТЕЛЬНО
ПЕРЕД ИСПОЛЬЗОВАНИЕМ
УСТРОЙСТВА



СОДЕРЖАНИЕ

ВВЕДЕНИЕ

Инструкция по мерам безопасности	1
Условные обозначения	2
Особенности	2
Краткое описание формата DVD	3
Расположение и функции органов управления	4
Комплектация	7

ПОДКЛЮЧЕНИЕ

Подключение к телевизору	8
Подключение к стереофонической аудиосистеме	9
Подключение к усилителю с декодером Dolby Digital	10
Подключение к усилителю с входом 5.1 CH	11
Подключение внешних источников сигнала для записи	12
Подключение микрофонов	14

СИСТЕМНЫЕ НАСТРОЙКИ

Меню системных настроек	15
Настройки записи	15
Включение автоматической разметки записи	15
Установка качества записи	16
Меню Установок Таймера	16
Меню настроек видео	16
Установка системы цветности	17
Установка формата телевизионного экрана	17
Переключение прогрессивной и чересстрочной развертки	17
Установка выхода SCART	18
Установка предварительного типа просмотра	18
Меню настроек – Аудио	18
Установка режима аналоговых аудиовыходов	18
Установка режима цифровых аудиовыходов	19
Установки LPCM Выхода	19
Меню настроек – Язык	19
Установка языка интерфейса аппарата	19
Установка языка аудиосопровождения	19
Установка языка субтитров	20
Установка языка дисковых меню	20
Меню настроек – Дата/Время	20
Меню настроек – Другие	20
Установка Уровня защиты	21
Смена Пароля	21
Сброс настроек к заводским значениям	21
Включение и выключение защиты экрана	21
Меню настроек – TimeShift	22
Установка Режимы буфера	22
Свойства	22
Установка расположения файлов	22
Очистка жесткого диска	23
Стереть DVD диск	23
Установка длины буфера TimeShift	23
Системное меню – Поиск каналов	23
Поиск каналов	23
Редактирование параметров канала	24
Сортировка списка каналов	25

ВОСПРОИЗВЕДЕНИЕ

Воспроизведение диска	26
Пауза/покадровое воспроизведение	26
Ускоренное воспроизведение	26
Меню проигрывания DVD дисков	26
Проигрывание с заглавия разделов	26
Меню управления воспроизведением	27
Повтор выбранного фрагмента	27
Воспроизведение по программе	28
Состояние воспроизведения	28
Выбор раздела, главы или трека	28
Выбор языка субтитров/аудиоканала	29
Выбор ракурса	29
Функция PBC	29
Отображение времени воспроизведения	30
Операции функциональных клавиш	30
Функция Картинка в картинке	31
Воспроизведение с HDD диска	31

РЕЖИМ РАБОТЫ С ФАЙЛАМИ

Браузер файлов	32
Меню воспроизведения файлов	33

ЗАПИСЬ

Выбор источника входного сигнала	35
Запись на DVD	35
Функция быстрой записи OTR (One Touch Recording)	36
Контроль записи с DV входа	36
Запись на HDD	36
Дублирование	37

РЕЖИМ TIMESHIFT

ЗАПИСЬ ПО РАСПИСАНИЮ

СТРУКТУРА ЗАПИСАННОГО ДИСКА

РЕДАКТИРОВАНИЕ СОДЕРЖИМОГО ДИСКА

Выбор записи для редактирования	42
Разделение на главы	42
Скрытие главы	43
Редактирование заглавной картинки записи	43
Разделение записей (только DVD+RW)	43

ОПЕРАЦИИ С HDD-ДИСКОМ

Сортировка	44
------------	----

ОПЕРАЦИИ С ДИСКОМ

Переименование диска	45
Финализация диска DVD+R	46
Выполнение новой записи	46
Очистка диска DVD+RW	46
Копирование оптического диска на жесткий	46
Перезапись диска	46
Создание совместимости DVD+RW	47
Установка/снятие блокировки от записи DVD+RW	47
Режим USB	47

ПРОЧЕЕ

Поиск неисправностей и способы их устранения	49
Рекомендуемые DVD+R диски для записи	50
Технические характеристики	51
Термины	52
Сервисное обслуживание	54

ВВЕДЕНИЕ

Инструкция по мерам безопасности



Символ Опасности

Напоминание пользователю о высоком напряжении.



Символ Предупреждения

Напоминание пользователю о проведении всех действий в соответствии с инструкциями.

ПРЕДУПРЕЖДЕНИЯ:

- Чтобы предотвратить риск пожара или удара током, избегайте попадания в устройство воды и эксплуатации устройства в условиях высокой влажности.
- Устройство содержит компоненты под высоким напряжением и лазерную систему, поэтому не пытайтесь самостоятельно открывать и ремонтировать устройство. Лазерный луч опасен при снятой крышке корпуса. Не смотрите вблизи на лазерный луч.
- При перемещении устройства из холодного места в теплое или наоборот на лазерной головке может образоваться конденсат, и устройство не будет работать должным образом. В таком случае перед началом воспроизведения, пожалуйста, включите устройство на 1–2 часа без диска.
- Не пытайтесь закрывать или открывать лоток для загрузки дисков вручную.
- Отключайте питание рекордера только при отсутствии диска.
- Выключайте устройство из розетки, если Вы не собираетесь его использовать в течение долгого времени.
- Вынимайте батарейки из пульта дистанционного управления, если Вы не собираетесь использовать устройство длительное время.
- Перед включением устройства, пожалуйста, убедитесь, что устройство подключено правильно, установите на минимум уровень громкости усилителя и громкоговорителей Вашей аудиосистемы. Регулируйте уровень громкости только после начала воспроизведения, чтобы избежать повреждений вашей аудиосистемы.
- Не ставьте посторонние предметы на корпус проигрывателя, это может быть причиной некорректного воспроизведения.
- Не размещайте устройство около громкоговорителей высокой мощности, чтобы избежать любого влияния вибрации на его нормальную работу.
- Пожалуйста, поместите устройство в сухую и проветриваемую область. Исключайте соседство с нагревательными приборами, не подвергайте воздействию солнечного света, механической вибрации, влажности и пыльной среды.
- Допустимо использование небольшого количества нейтрального моющего средства для чистки устройства.
- Никогда не используйте абразивные материалы или органические соединения (алкоголь, бензин и т. д.) для чистки устройства.
- Для ремонта и технического обслуживания обращайтесь только к квалифицированным специалистам.

РЕКОМЕНДАЦИИ:

Перед использованием устройства внимательно ознакомьтесь с руководством. После чтения, пожалуйста, сохраните его для использования в будущем.

Пожалуйста, свяжитесь с Вашим местным дилером для проведения сервисного обслуживания.



Торговая марка, принадлежащая DVD Format/Logo Licensing Corporation, зарегистрированная в США, Японии и других странах.

Данное устройство содержит систему защиты авторских прав, принадлежащую компании Macrovision Corporation и другим законным владельцам и защищенную патентами США и другими сертификатами об авторских правах. Использование этой технологии должно быть подтверждено разрешением компании Macrovision Corporation и предназначено для домашнего использования ограниченным кругом лиц, если другое не оговорено договором с компанией Macrovision Corporation. Дisassembling и reengineering этой технологии преследуется по закону.

Все иллюстрации, приведенные в данной инструкции, являются схематическими изображениями реальных объектов, которые могут отличаться от их реальных изображений.

ВВЕДЕНИЕ

Условные обозначения

При нажатии клавиши, функция которой недоступна в данный момент, на экране телевизора появляется изображение:

Эти значки в верхней части параграфа обозначают типы дисков, к которым применима данная функция.



 Применима к DVD-дискам

 Применима к Super VCD-дискам

 Применима к VCD-дискам



Применима к MPEG-4-файлам



Применима к CD-дискам



Применима к MP3-файлам

Особенности

Оснащение

- Встроенный жесткий диск объемом 160 Гб
- Встроенный TV тюнер с поддержкой стереофонического аудиосопровождения в формате NICAM
- Универсальный цифровой видеовход DV (i.LINK/IEEE1394), позволяющий записывать сигнал от цифровых источников и открывающий пользователю новые возможности видеомонтажа
- Коаксиальный и оптический цифровые аудиовыходы, обеспечивающие возможность воспроизведения цифрового звука в форматах Dolby Digital/DTS/LPCM
- Отдельный многоканальный аудиовыход 5.1CH, позволяющий подключить усилитель или активную акустическую систему без встроенных декодеров
- 2 композитных, 2 S Video и SCART входы, обеспечивающие возможность записи с различных видеоисточников
- Композитный, S Video и RGB/SCART видеовыходы и компонентный (Y Cb Cr) выход с поддержкой прогрессивной развертки
- USB порт, позволяющий воспроизводить файлы поддерживаемых форматов с flash памяти внешних подключаемых устройств, а также копировать их на жесткий диск
- 2 микрофонных входа

Запись

- Возможность записи телевизионных передач, а также сигнала внешних аналоговых и цифровых устройств на встроенный HDD или DVD диски
- Функция OTR, обеспечивающая активацию режима записи и выбор продолжительности записи нажатием одной клавиши
- Поддержка четырех режимов качества записи: HQ, SP, EP, SLP
- Возможность записи до 221 часа видео на HDD диск
- Возможность записи до 6 часов видео на DVD+R/RW диски (4,7 Гб)
- Функции выбора заставки и возможность переименовать или скрыть главу на DVD+RW диске
- Функция защиты DVD+RW диска от перезаписи
- Возможность переименовывать, удалять, разделять, сегментировать и блокировать программы, записанные на HDD
- Ручной и автоматический ввод метки раздела
- Функция "Таймер записи", позволяющая записывать телепередачи по расписанию
- Совместимость записанных дисков с компьютерами и бытовыми DVD плеерами

Воспроизведение

- Поддержка носителей: CD R/CD RW, DVD R/DVD RW, DVD+R/DVD+RW
- Воспроизведение цифрового видео в форматах DVD Video, Super VCD и VCD
- Поддержка стандарта MPEG 4: воспроизведение форматов DivX 3.11, DivX 4, DivX 5, DivX Pro, XviD
- Воспроизведение музыкальных композиций в форматах CD DA, MP3 и WMA
- Воспроизведение фотоальбомов, записанных в цифровых форматах Kodak Picture CD и JPEG
- Выбор большого числа языков дубляжа, углов обзора и субтитров
- Отображение русскоязычных названий файлов и ID3 тэгов

Прочее

- Функция "TimeShift", дающая возможность одновременно записывать и воспроизводить телевизионную программу со сдвигом во времени до 6 ти часов
- Возможность копирования записей с DVD диска на HDD и обратно во время просмотра телепередач
- Функция караоке
- Выбор системы цветности видеосигнала PAL/NTSC
- Русифицированное экранное меню, упрощающее работу пользователя
- Автоматическая защита телевизионного экрана
- Защита от просмотра детьми нежелательных дисков
- Широкий диапазон поддерживаемых напряжений питания (~100 – 240 В, 50/60 Гц) менее 3 Вт

ВВЕДЕНИЕ

Краткое описание формата DVD









Формат DVD получил известность благодаря необычно большой емкости диска, что существенно расширило возможности его применения в домашних развлекательных системах. Емкость одного DVD-диска составляет от 4,7 до 17 ГБ (один DVD-диск заменяет от 7 до 26 стандартных CD-дисков). Горизонтальное разрешение изображения в данном формате – более 500 линий. Для передачи аудиосопровождения используются звуковые дорожки в форматах Dolby Digital и DTS, которые обеспечивают 6 независимых аудиоканалов и создают невероятные пространственные эффекты.

Сравнение формата DVD с другими форматами

	DVD				Super VCD	VCD	CD
Метод записи	Цифровой (MPEG 2)				Цифровой (MPEG 2)	Цифровой (MPEG 1)	Цифровой
Емкость	1 сторона 1 слой – 4,7 ГБ	1 сторона 2 слоя – 8,5 ГБ	2 стороны 1 слой – 9,4 ГБ	2 стороны 2 слоя – 17 ГБ	650 МБ	650 МБ	650 МБ
Время воспроизведения	133 мин.	242 мин.	266 мин.	484 мин.	45 мин.	74 мин.	74 мин.
Диаметр диска	12/8 см				12/8 см	12/8 см	12/8 см
Горизонтальное разрешение	500 и более линий				350 и более линий	250 и более линий	
Аудио	Dolby Digital/Линейное PCM						Линейное PCM
Качество звука	48 кГц, 99 кГц/16, 20, 24 Бит					44,1 кГц	44,1 кГц/ 16 Бит

Дополнительные возможности

- Множество поддерживаемых языков.
DVD диск может содержать до 8 ми языков дубляжа и 32 х языков субтитров.
- Множество ракурсов камеры.
Определенные сцены на DVD диске могут быть записаны в 9 ти различных ракурсах.
- Быстрый поиск необходимого фрагмента.
Вы можете осуществлять поиск нужного эпизода фильма как по времени, так и выбирая главы (фрагменты, на которые разбит диск).
- Масштабирование изображения.
Вы можете масштабировать изображение в зависимости от геометрии телевизионного экрана.

Изображение на диске	Изображение на телевизоре		
	4:3		16:9
	Pan & Scan	Letterbox	
4:3 			
16:9 			

ПРИМЕЧАНИЕ

- Не все DVD диски записаны с поддержкой режима Pan & Scan. Чтобы фильм корректно воспроизводился на телевизоре 4:3 (без черных полос), DVD диск должен быть записан особым образом. Тем не менее, даже в режиме Pan & Scan некоторая потеря информации все таки будет.

ВВЕДЕНИЕ

Расположение и функции органов управления

Общий вид передней панели

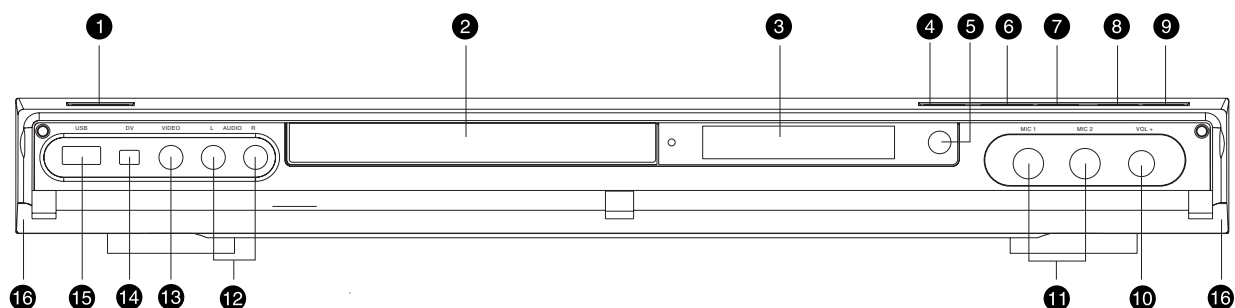

- | | |
|---|---|
| <p>1 Кнопка STANDBY/ON
Рабочий режим/режим ожидания.</p> <p>2 Отсек для диска
Размещайте диск рабочей стороной вниз.</p> <p>3 Информационный дисплей</p> <p>4 Кнопка OPEN/CLOSE
Открытие и закрытие лотка для диска.</p> <p>5 Датчик пульта ДУ</p> <p>6 Кнопка PLAY
Включение воспроизведения.</p> <p>7 Кнопка STOP
Остановка воспроизведения.</p> | <p>8 Кнопка SOURCE
Переключение режимов работы и видеовходов.</p> <p>9 Кнопка REC
Включение записи.</p> <p>10 Регулятор громкости микрофонов</p> <p>11 Микрофонные входы</p> <p>12 Фронтальный стереофонический аудиовход</p> <p>13 Фронтальный видеовход VIDEO (композитный)</p> <p>14 Интерфейс DV</p> <p>15 USB-порт для подключения внешних устройств</p> <p>16 Декоративная откидная панель аппарата</p> |
|---|---|

ПРИМЕЧАНИЯ

- Кнопки передней панели аппарата аналогичны соответствующим кнопкам пульта ДУ.
- Перед использованием входов на передней панели аппарата необходимо откинуть декоративную панель (16).

Общий вид задней панели

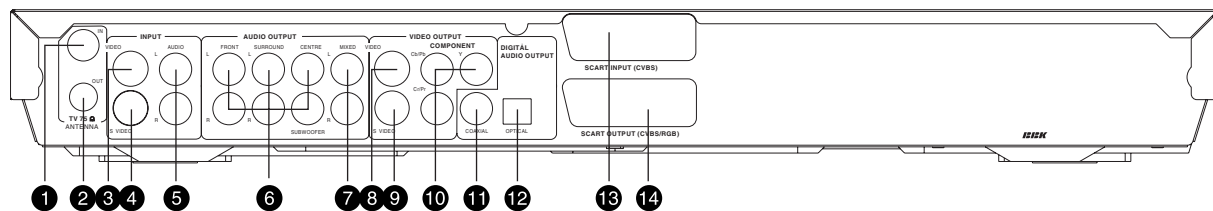

- | | |
|---|---|
| <p>1 Вход для подключения телевизионной антенны</p> <p>2 Выход для соединения с антенным гнездом телевизора</p> <p>3 Композитный видеовход</p> <p>4 Видеовход S Video</p> <p>5 Стереофонический аудиовход</p> <p>6 Аудиовыход 5.1CH</p> | <p>7 Стереофонический аудиовыход</p> <p>8 Композитный видеовыход</p> <p>9 Видеовыход S Video</p> <p>10 Компонентный видеовыход (Y Cb/Pb Cr/Pr)</p> <p>11 Цифровой коаксиальный аудиовыход</p> <p>12 Цифровой оптический аудиовыход</p> <p>13 Вход SCART</p> <p>14 Выход RGB/SCART</p> |
|---|---|

ВВЕДЕНИЕ

Общий вид пульта дистанционного управления

- 1 **Клавиша STANDBY/ON**
Переключение дежурного/рабочего режимов.
- 2 **Клавиша DVD**
Переключение в режим проигрывания с DVD диска.
- 3 **Клавиша HDD**
Переключение в режим проигрывания с HDD диска.
- 4 **Клавиша ZOOM**
Увеличение/уменьшение изображения при воспроизведении.
- 5 **Клавиша IS/PS**
Переключение чересстрочной/прогрессивной развертки.
- 6 **Клавиша P/N**
Переключение выходного формата видео.
- 7 **Клавиша DISC OPERATION**
Меню операций с диском.
- 8 **Клавиша ADD/CLEAR**
Добавление/удаление пунктов из списка и очистка поля при ошибке ввода.
- 9 **Клавиша TITLE**
Отображение меню разделов DVD диска.
- 10 **Клавиши направления**
Управление экранными меню аппарата.
- 11 **Клавиша SETUP**
Вход в меню настроек аппарата.
- 12 **Клавиша EDIT**
Мастер редактирования содержимого диска.
- 13 **Клавиша TIMER**
Установка заданий на запись по расписанию.
- 14 **Клавиша STOP**
Остановка воспроизведения/записи.
- 15 **Клавиша PLAY**
Включение воспроизведения.
- 16 **Клавиша 1/ALL**
Повторное воспроизведение.
- 17 **Клавиша A-B**
Повтор выбранного участка.
- 18 **Клавиша REW**
Ускоренное воспроизведение назад.
- 19 **Клавиша FWD**
Ускоренное воспроизведение вперед.
- 20 **Клавиша PREV**
Переход к предыдущей метке.
- 21 **Клавиша NEXT**
Переход к последующей метке.
- 22 **Клавиша RECORD**
Включение записи на диск и выбор времени автоматической остановки.
- 23 **Клавиша TIME-SHIFT**
Включение функции TimeShift.
- 24 **Клавиша MUTE**
Включение/выключение звука.
- 25 **Клавиша AUDIO**
Переключение дорожек аудиосопровождения.
- 26 **Клавиша SUBTITLE**
Включение/выключение и смена языка субтитров.
- 27 **Клавиша ANGLE**
Переключение ракурсов. Клавиша работает только с DVD дисками, в которых предусмотрена такая возможность.
- 28 **Клавиша LIVE**
Переключение на реальную трансляцию из режима TimeShift.
- 29 **Клавиша DUBBING**
Копирование программ с HDD на DVD диск.
- 30 **Клавиша TS-SAVE**
Сохранение программы из буфера TimeShift на HDD.
- 31 **Клавиша PIP**
Активация функции «Картинка в картинке».
- 32 **Клавиша VOL-**
Уменьшение уровня громкости.
- 33 **Клавиша VOL+**
Увеличение уровня громкости.

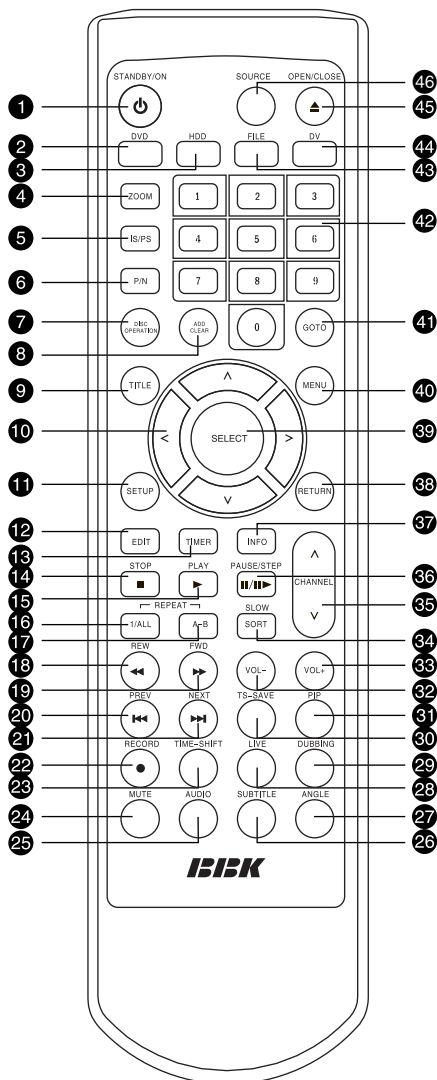

- 34 **Клавиша SLOW/SORT**
Замедленное воспроизведение/Сортировка программ на HDD.
- 35 **Клавиши CHANNEL \wedge / \vee**
Переключение телеканалов.
- 36 **Клавиша PAUSE/STEP**
Пауза/Покадровое воспроизведение.
- 37 **Клавиша INFO**
Отобразить/скрыть информационное меню.
- 38 **Клавиша RETURN**
Возврат в предыдущее меню.
- 39 **Клавиша SELECT**
Выбор пунктов меню, подтверждение ввода и т. д.
- 40 **Клавиша MENU**
Отображение меню диска/Включение/выключение режима PBC при воспроизведении дисков VCD2.0 и SVCD.
- 41 **Клавиша GOTO**
Переход к нужному фрагменту диска.
- 42 **Цифровые клавиши**
- 43 **Клавиша FILE**
Активация браузера для работы с файлами.
- 44 **Клавиша DV**
Переключение сигнала с DV интерфейса.
- 45 **Клавиша OPEN/CLOSE**
Открытие/закрытие отсека для дисков.
- 46 **Клавиша SOURCE**
Переключение режимов работы аппарата и видеовходов.

ВВЕДЕНИЕ

Информационный дисплей

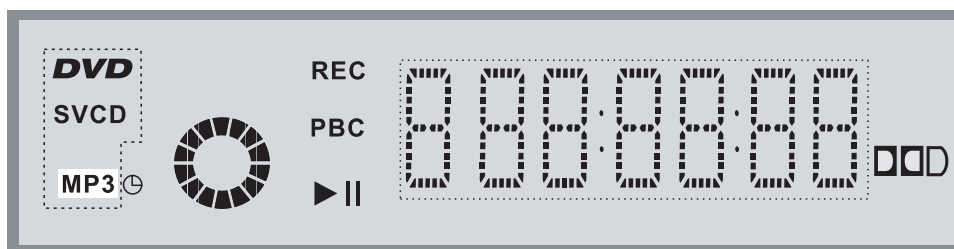

Индикатор	Причины появления	Примечания
	Индикатор отображается в любом режиме аппарата.	Назначение индикатора меняется в зависимости от рабочего режима. Во время воспроизведения область ❶ отображает номер трека (главы), область ❷ отображает прошедшее время с начала трека (главы).
DVD SVCD MP3	Один из индикаторов появляется в зависимости от формата воспроизводимого диска.	
	Индикатор появляется, когда установлено задание на запись.	
REC	Индикатор появляется во время записи.	
	Индикатор появляется при воспроизведении диска со звуковой дорожкой Dolby Digital.	
	Появляется во время воспроизведения.	
 	Появляется во время временной остановки воспроизведения.	
PBC	Индикатор появляется, когда аппарат воспроизводит VCD или SVCD диск в режиме PBC.	

ВВЕДЕНИЕ

Установка батареек в пульт ДУ

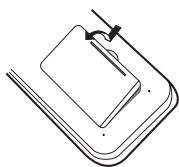

1. Откройте отсек для батареек.

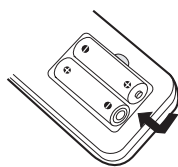

2. Вставьте батарейки, соблюдая полярность.

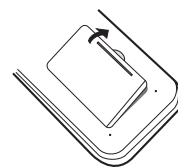

3. Закройте отсек для батареек.

Использование пульта ДУ

При использовании пульта дистанционного управления убедитесь, что угол отклонения пульта от воображаемого перпендикуляра к датчику инфракрасных лучей на передней панели DVD рекордера не превышает 30 градусов и расстояние до DVD рекордера не превышает 8 метров.

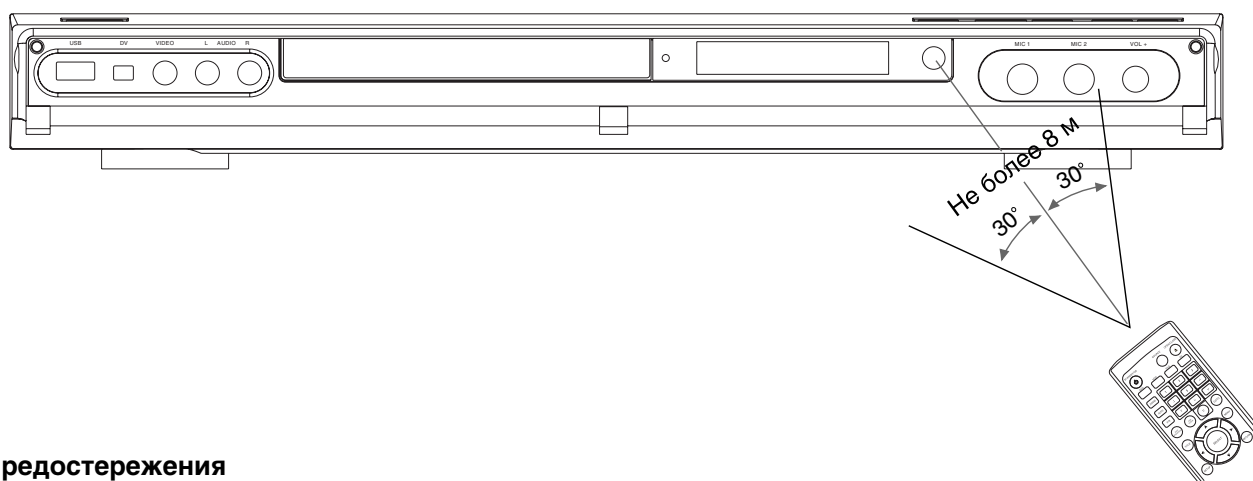

Предостережения

- Избегайте попадания прямых солнечных лучей на датчик инфракрасных лучей на передней панели аппарата.
- Своевременно заменяйте батарейки в пульте дистанционного управления. Не используйте одновременно старые и новые батарейки. Старайтесь не использовать аккумуляторные батарейки.
- Не роняйте пульт дистанционного управления и старайтесь оберегать его от воздействия влаги.

Комплектация

DVD/HDD рекордер	1 шт.
Пульт дистанционного управления	1 шт.
Батарейка для пульта ДУ (AAA)	2 шт.
Аудиокабель	1 шт.
Видеокабель	1 шт.
Соединительный кабель DV (i.LINK/IEEE1394)	1 шт.
Соединительный антенный кабель	1 шт.
USB кабель	1 шт.
Руководство по эксплуатации	1 шт.
Гарантийный талон	1 шт.
Каоке диск	1 шт.

ПОДКЛЮЧЕНИЕ

Подключение к телевизору

Внимание: убедитесь, что все подключаемые компоненты отключены от электрической сети, прежде чем выполнять подключения.

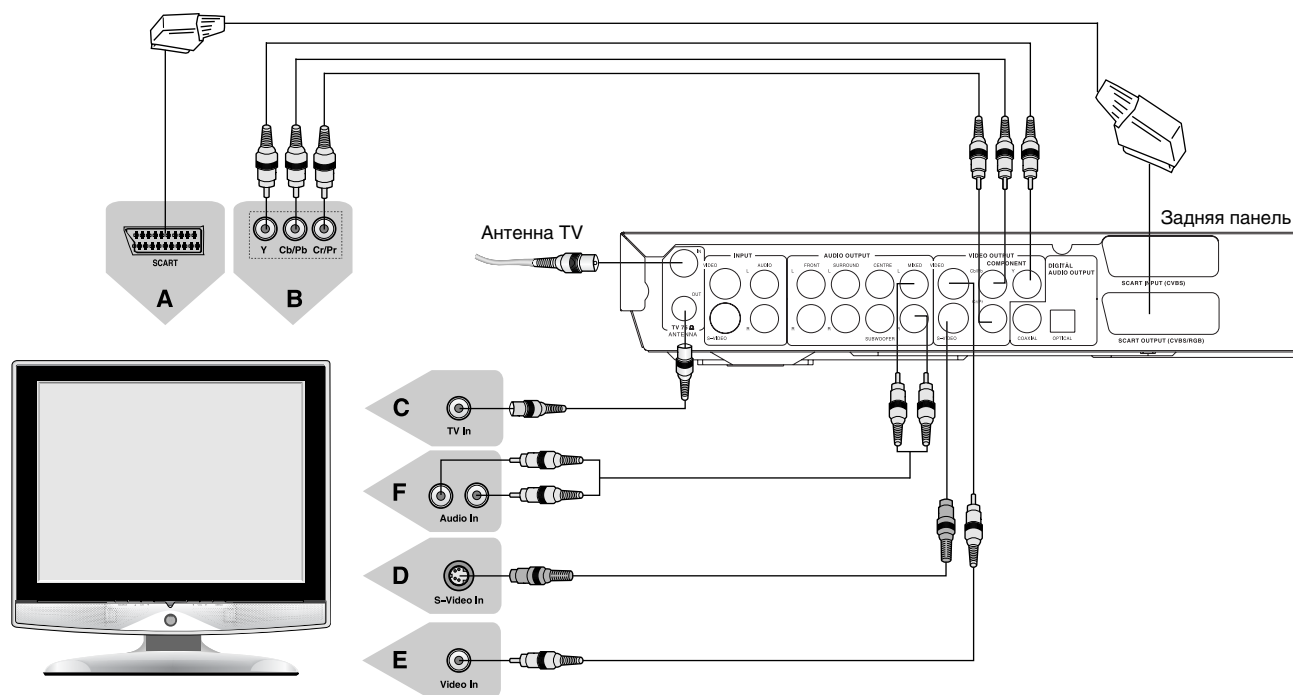

Подключение видеосигнала

- A.** Подключение с использованием видеовыхода RGB/SCART
RGB/SCART – один из наиболее удобных интерфейсов для подключения к телевизору. При подключении с использованием этого интерфейса установите параметр видеовыхода в положение RGB (см. с. 18).
- B.** Подключение с использованием компонентного видеовыхода Y Cb/Pb Cr/Pr
Компонентный видеовыход аппарата может работать в режиме с чересстрочной и прогрессивной разверткой. Это позволяет подключить аппарат к самому современному телевизору, мультимедийному проектору или плазменной панели. При таком подключении параметр видеовыхода следует установить в состояние Y Cb Cr (см. с. 18).
- C.** Подключение к антенному гнезду телевизора
Если Вы хотите использовать рекордер для записи телепередач без участия телевизора, то телевизионную антенну следует подключить к антенному входу аппарата, а антенный выход соединить с антенным входом телевизора.
- D.** Подключение с использованием видеовыхода S Video
Видеовыход S Video следует использовать, если телевизор не оборудован видеовходами RGB/SCART и Y Cb Cr (Y Pb Pr).
- E.** Подключение с использованием композитного видеовыхода
Если телевизор не оснащен никакими другими видеовходами кроме композитного, Вы можете подключить аппарат, используя композитный видеовыход.

Подключение аудиосигнала

- F.** Подключение к акустической системе телевизора
Если у Вас отсутствует акустическая система и Вы хотите использовать для воспроизведения звука встроенные громкоговорители телевизора, тогда стереофонический аудиовыход рекордера необходимо подключить к аудиовходу телевизора. Перед подключением к стереофоническому входу телевизора необходимо установить параметр аудиовыходов рекордера в состояние 2CH (см. с. 18).

ПРИМЕЧАНИЯ

- Так как передача аудиосигнала предусмотрена интерфейсом SCART, то при подключении с использованием видеовыхода RGB/SCART дополнительные аудиокабели (пункт F) следует исключить.
- Если Вы хотите воспроизводить звук при помощи внешней акустической системы, то аудиокабели (пункт F) следует исключить или громкость телевизора установить на минимум.

ПОДКЛЮЧЕНИЕ

Подключение к стереофонической аудиосистеме

После подключения DVD рекордера к телевизору необходимо выполнить подключение к аудиосистеме. При использовании стереофонической аудиосистемы аудиовыход аппарата необходимо соединить с аудиовходом усилителя акустической системы.

Внимание: убедитесь, что все подключаемые компоненты отключены от электрической сети, прежде чем выполнять подключения.

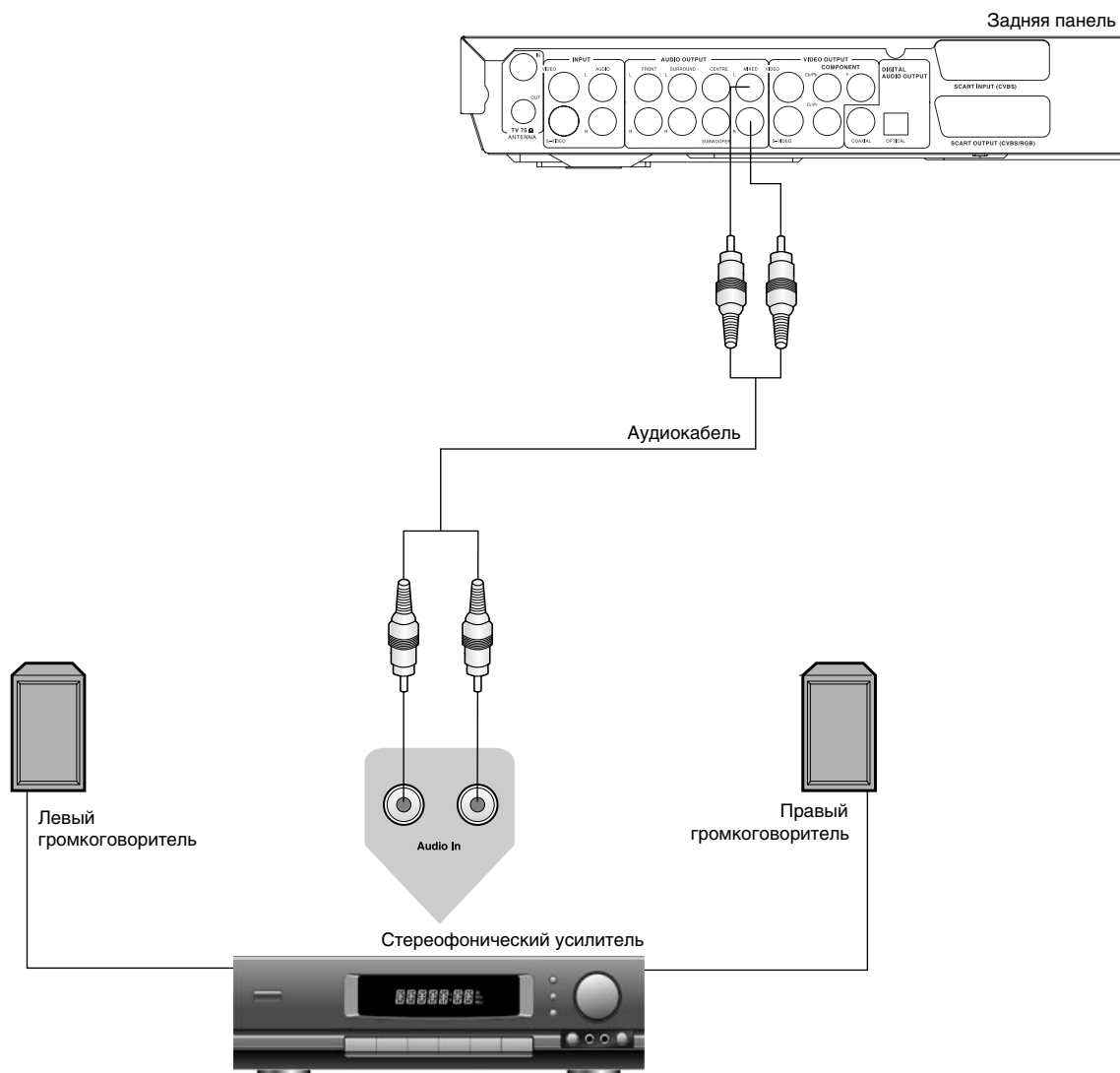

ПРИМЕЧАНИЕ

- Установите аналоговые аудиовыходы рекордера в состояние 2CH (см. с. 18).

ПОДКЛЮЧЕНИЕ

Подключение к усилителю с декодером Dolby Digital

DVD рекордер оборудован коаксиальным и оптическим цифровыми выходами и может быть подключен к многоканальному усилителю с декодером Dolby Digital.

Внимание: убедитесь, что все подключаемые компоненты отключены от электрической сети, прежде чем выполнять подключения.

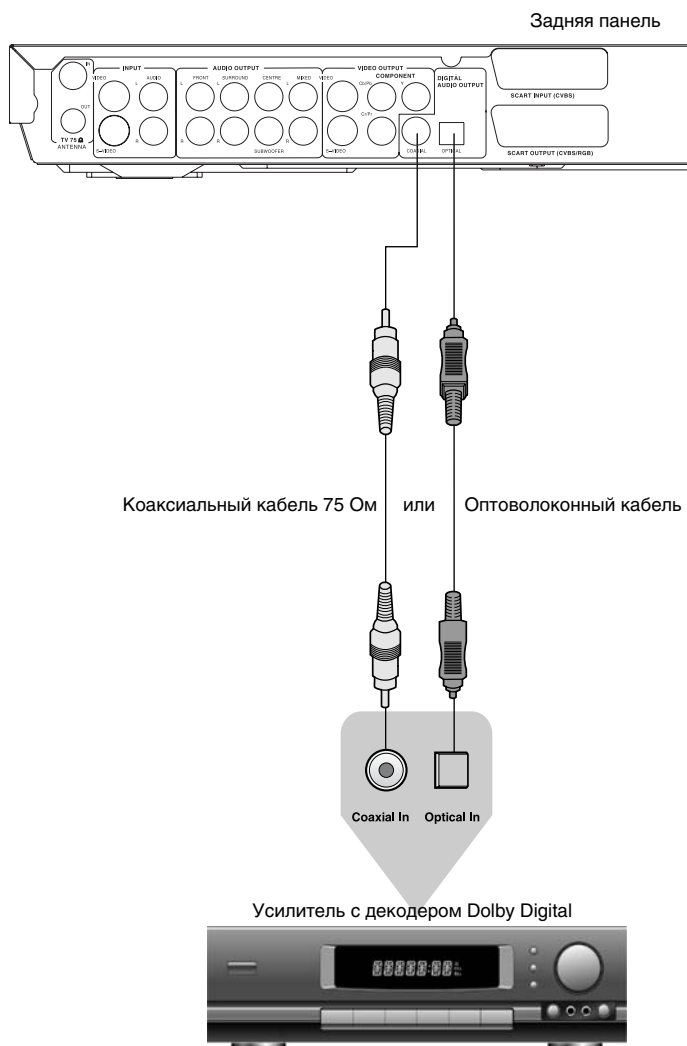

ПОДКЛЮЧЕНИЕ

Подключение к усилителю с входом 5.1CH

Данный аппарат оснащен встроенным декодером Dolby Digital, что дает возможность использовать внешний усилитель без декодеров.

Внимание: убедитесь, что все подключаемые компоненты отключены от электрической сети, прежде чем выполнять подключения.

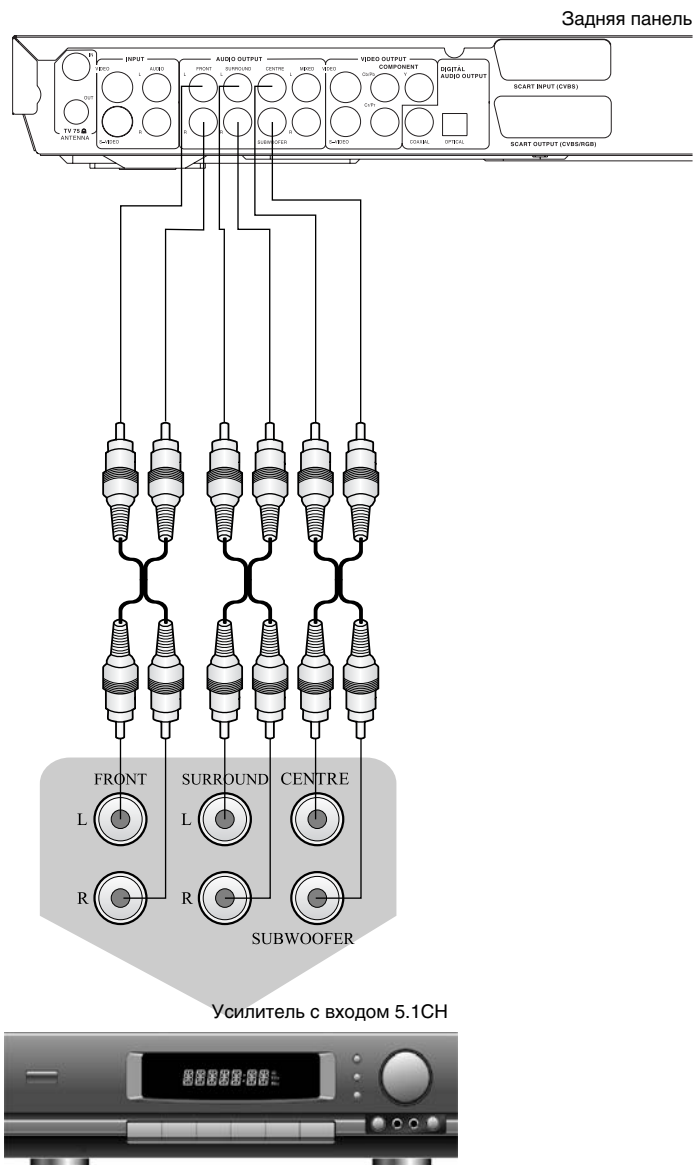

ПРИМЕЧАНИЕ

- Установите аналоговые аудиовыходы аппарата в режим 5.1CH (см. с. 18).

ПОДКЛЮЧЕНИЕ

Подключение внешних источников сигнала для записи

После подключения к телевизору и аудиосистеме Вы можете подключить внешние источники сигнала для записи.

Подключение к входам на задней панели DVD/HDD-рекордера

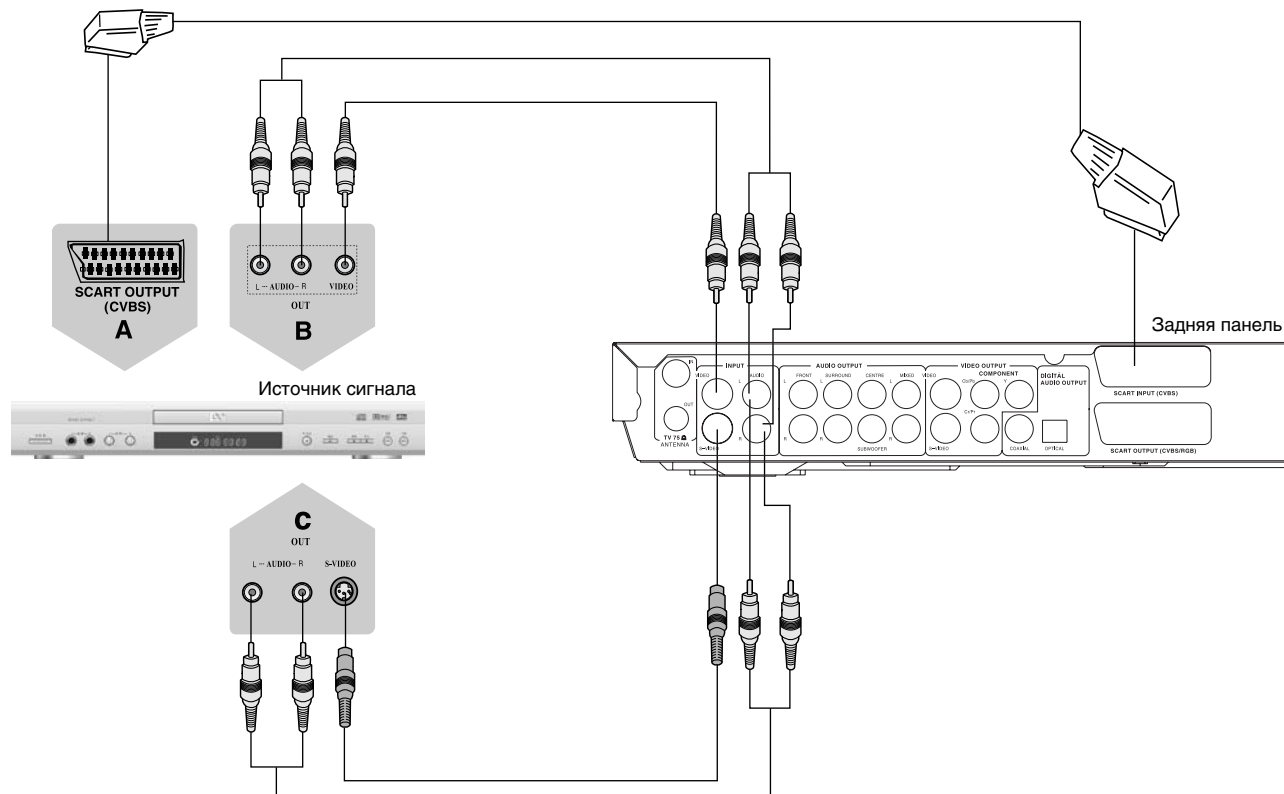

А. Подключение к универсальному интерфейсу SCART

Если источник сигнала оснащен композитным видеовыходом и стереофоническим аудиовыходом, реализованным через интерфейс SCART, то подключите аппарат посредством данного интерфейса. После подключения источника сигнала выберите вход SCART при помощи клавиш SOURCE на передней панели аппарата или пульте ДУ.

В. Подключение к композитному видеовыходу

Источник сигнала может быть подключен к композитному видеовыходу на задней панели аппарата. При этом сигнал аудиосопровождения необходимо подключить к стереофоническому аудиовыходу на задней панели аппарата (см. рис.). После подключения источника сигнала выберите вход Rear CVBS при помощи клавиши SOURCE на передней панели аппарата или пульте ДУ.

С. Подключение к видеовыходу S-Video

Если источник сигнала оснащен видеовыходом S Video, то подключение можно выполнить к видеовыходу S Video. Аудиовыход источника следует подключить к стереофоническому аудиовыходу на задней панели рекордера (см. с. 4). После подключения источника сигнала выберите вход Rear S VIDEO при помощи клавиши SOURCE на передней панели аппарата или пульте ДУ.

ПРИМЕЧАНИЯ

- Вы можете записывать видеосигнал с различных внешних источников (видеомагнитофон, видеокамера, DVD плеер и др.).
- Перед выполнением подключений обязательно перечитайте инструкции к подключаемому оборудованию.
- Из за общего аудиовыхода одновременное использование композитного и S Video видеовыходов на задней панели невозможно.

ПОДКЛЮЧЕНИЕ

Подключение к входам на передней панели DVD/HDD-рекордера

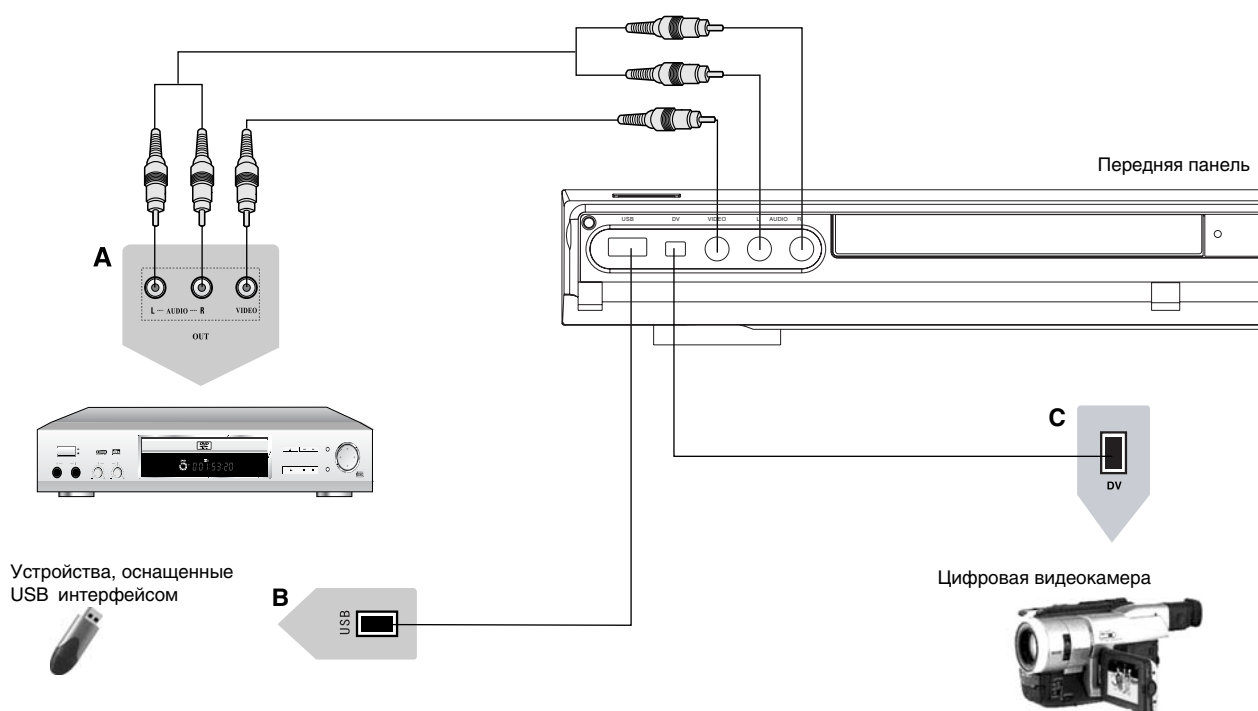

А. Подключение к композитному видеовходу

Источник сигнала может быть подключен к композитному видеовходу на передней панели аппарата. При этом сигнал аудиосопровождения необходимо подключить к стереофоническому аудиовходу на передней панели аппарата (см. с. 4). После подключения источника сигнала выберите вход F A/V при помощи клавиши SOURCE на передней панели аппарата или пульта ДУ.

В. Подключение к USB-выходу

К USB входу на передней панели можно подключить считыватель карт памяти или другие внешние устройства flash памяти, оснащенные USB интерфейсом (см. с. 47).

С. Подключение к цифровому входу DV

К цифровому входу DV Вы можете подключить цифровую камеру или другой источник сигнала, оснащенный данным интерфейсом. При использовании данного интерфейса аппарат способен управлять подключенным источником сигнала (см. с. 36).

ПРИМЕЧАНИЯ

- Вы можете записывать видеосигнал с различных внешних источников (видеомагнитофон, видеокамера, DVD плеер и др.).
- Перед выполнением подключений обязательно перечитайте инструкции к подключаемому оборудованию.

ПОДКЛЮЧЕНИЕ

Подключение микрофонов

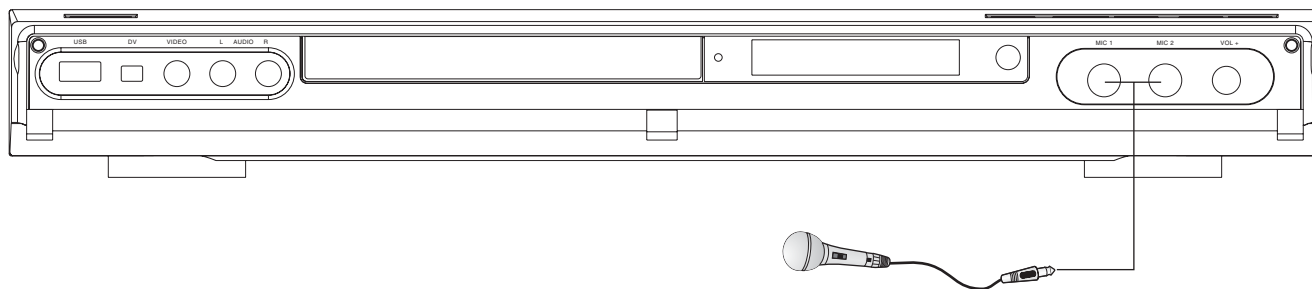

1. Вставьте караоке диск и начните его воспроизведение.
2. Поставьте регулятор громкости микрофонов на минимум.
3. Подключите один или два микрофона в соответствующие входы устройства и, при наличии выключателей на корпусе микрофонов, включите их.
4. Плавно установите необходимый уровень громкости микрофонов.
5. Выберите желаемый трек, руководствуясь меню караоке диска.

ПРИМЕЧАНИЯ

- Сигнал микрофонов поступает только на аналоговые выходы устройства.
- Держите включенные микрофоны на расстоянии от акустической системы, подключенной к устройству. Не направляйте микрофоны на акустическую систему. В случае возникновения помех, уменьшите уровень громкости микрофонов.

СИСТЕМНЫЕ НАСТРОЙКИ

Аппарат оснащен множеством возможностей и интеллектуальных функций. В данном разделе подробно описаны системные настройки аппарата.

МЕНЮ СИСТЕМНЫХ НАСТРОЕК

1. Для входа в МЕНЮ НАСТРОЕК нажмите клавишу SETUP.
На экране появится следующее окно настроек:

- Если на экране появляется значок , значит в данном режиме невозможно перейти в МЕНЮ НАСТРОЕК. Выйдите из текущего режима и попробуйте снова.
- МЕНЮ НАСТРОЕК состоит из следующих пунктов:
 - 1 ЗАПИСЬ
 - 2 ВИДЕО
 - 3 АУДИО
 - 4 ЯЗЫК
 - 5 ДАТА/ВРЕМЯ
 - 6 ДРУГИЕ
 - 7 TimeShift
 - 8 ПОИСК КАНАЛОВ

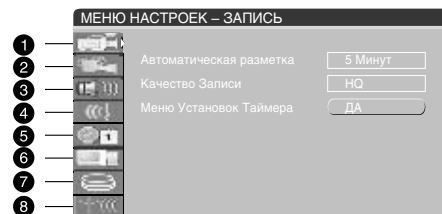

2. Выберите нужный пункт меню с помощью клавиш ВВЕРХ, ВНИЗ и нажмите клавишу SELECT или ВПРАВО для входа в соответствующий пункт настроек.
3. Переход по подпунктам выбранного меню осуществляется с помощью клавиш направления, а выбор необходимого подпункта с помощью клавиши SELECT.
4. Возврат в предыдущее меню осуществляется с помощью клавиш RETURN или ВЛЕВО.

ПРИМЕЧАНИЕ

- Некоторые пункты МЕНЮ НАСТРОЕК могут быть заблокированы при наличии диска в загрузчике. Извлеките диск или просто откройте загрузчик.

Настройки записи

1. Войдите в раздел настроек записи меню аппарата.
Автоматическая разметка – Автоматическая разметка записи
Качество Записи – Уровень качества записи по умолчанию
Меню Установок Таймера
2. При помощи клавиш ВВЕРХ и ВНИЗ выберите параметр, который хотите откорректировать, и нажмите клавишу SELECT.
3. Для возврата в предыдущее меню нажмите клавишу RETURN.
4. Нажмите клавишу SETUP, чтобы скрыть меню системных настроек.

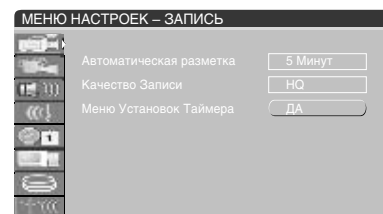

Включение автоматической разметки записи

Данная функция выполняет автоматическую разметку на главы в процессе записи. Это может быть полезно, если Вы не собираетесь вручную редактировать содержимое диска. Функция позволяет расставлять разделители глав каждые 5, 10, 15 и 20 минут.

1. Войдите в раздел настроек записи меню аппарата и выберите параметр Автоматическая разметка.
2. Используя клавиши ВВЕРХ и ВНИЗ, установите значение параметра: 5 минут, 10 минут, 15 минут, 20 минут или ВЫКЛ. (Выключена).
3. Нажмите клавишу SELECT для подтверждения ввода или RETURN для возврата в предыдущее меню.
4. Нажмите клавишу SETUP, чтобы скрыть меню системных настроек.

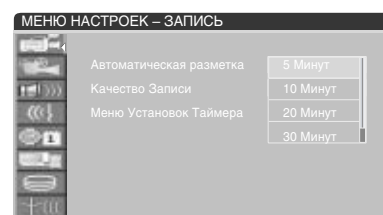

ПРИМЕЧАНИЕ

- Для удобства редактирования и просмотра выполненных записей данный параметр рекомендуется оставлять включенным.

СИСТЕМНЫЕ НАСТРОЙКИ

Установка качества записи

Установите уровень качества записи, который используете чаще всего.

1. Войдите в раздел настроек записи меню аппарата и выберите параметр Качество по умолчанию.
2. Используя клавиши ВВЕРХ и ВНИЗ, установите значение параметра:
 - SLP – Минимальное качество
 - EP – Пониженное качество
 - SP – Стандартный режим
 - HQ – Высшее качество
3. Нажмите клавишу SELECT для подтверждения ввода или RETURN для возврата в предыдущее меню.
4. Нажмите клавишу SETUP, чтобы скрыть меню системных настроек.



ПРИМЕЧАНИЯ

- Подробное описание уровней качества записи дано в разделе термины.
- Таблица зависимости качества от времени записи:

Качество Записи	Время записи на 4,7 Гб DVD+R/RW	Время записи на 160 Гб HDD
HQ (Высшее качество)	Около 1 часа	Около 38 часов
SP (Стандартный режим)	Около 2 часов	Около 77 часов
EP (Пониженное качество)	Около 4 часов	Около 151 часа
SLP (Минимальное качество)	Около 6 часов	Около 221 часа

МЕНЮ УСТАНОВОК ТАЙМЕРА

Аппарат оснащен универсальным таймером, который позволит выполнять записи по расписанию указанной продолжительности и периодичности. Описание Таймера Записи находится на странице 38.



Меню настроек видео

1. Система цветности – система цветности выходного видеосигнала
Формат экрана – соотношение сторон в выходном видеосигнале
4:3/LB – (режим Letterbox) сигнал для телевизора 4:3.
4:3/PS – (режим Pan&Scan) сигнал для телевизора 4:3. Режим должен поддерживаться диском.
16:9 – сигнал для телевизора 16:9.
Развертка – развертка выходного видеосигнала на компонентном видеовыходе.
Выход SCART – формат выходного видеосигнала на интерфейсе SCART и компонентном видеовыходе.
RGB – по интерфейсу SCART передается сигнал RGB и CVBS. Компонентный выход использован быть не может.
Y Cb Cr/CVBS – по интерфейсу SCART передается сигнал CVBS. Компонентный выход может быть использован.
Предварительный Тип – предварительный тип просмотра файлов на жестком диске.
2. При помощи клавиши ВВЕРХ и ВНИЗ выберите параметр, который хотите отредактировать, и нажмите клавишу SELECT.
3. Для возврата в предыдущее меню нажмите RETURN.
4. Нажмите клавишу SETUP, чтобы скрыть меню системных настроек.



СИСТЕМНЫЕ НАСТРОЙКИ

Установка системы цветности

Данный параметр устанавливает систему цветности сигнала на выходах аппарата. Значение следует установить в соответствии с системой цветности телевизора.

1. Войдите в раздел основных настроек меню аппарата и выберите параметр Выходной формат видео.
2. Используя клавиши ВВЕРХ и ВНИЗ, установите значение параметра: PAL или NTSC.
3. Нажмите клавишу SELECT для подтверждения ввода или RETURN для возврата в предыдущее меню.
4. Нажмите клавишу SETUP, чтобы скрыть меню системных настроек.

ПРИМЕЧАНИЯ

- Аппарат оснащен встроенным транскодером, который позволяет воспроизводить диски в системах PAL и NTSC, даже если ваш телевизор работает только в одной из них.
- Вы можете также менять выходной формат видео с помощью клавиши P/N на пульте дистанционного управления.
- Изменение Входного формата видео может привести к исчезновению изображения на экране телевизора, если это произошло, то нажмите клавишу P/N на пульте дистанционного управления снова для возврата к предыдущим установкам.

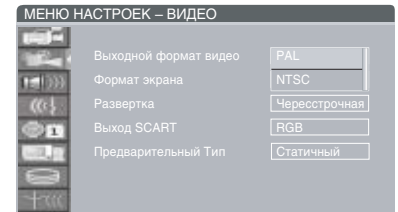

Установка формата телевизионного экрана

Данный параметр следует установить в соответствии с форматом используемого телевизора. Для широкоформатных телевизоров 16:9 следует установить значение 16:9. При использовании телевизора с форматом экрана 4:3 необходимо выбрать одно из значений: Pan & Scan или Letterbox. При выборе параметра Pan & Scan широкоформатный фильм вписывается в экран по вертикали, при этом часть изображения слева и справа теряется. При выборе значения Letterbox широкоформатный фильм выписывается в экран по горизонтали, при этом сверху и снизу появляются черные полосы.

1. Войдите в раздел настроек воспроизведения меню аппарата и выберите параметр Формат экрана.
2. Используя клавиши ВВЕРХ и ВНИЗ, установите значение параметра: 16:9, Pan & Scan или Letterbox.
3. Нажмите клавишу SELECT для подтверждения ввода или RETURN для возврата в предыдущее меню.
4. Нажмите клавишу SETUP, чтобы скрыть меню системных настроек.

ПРИМЕЧАНИЕ

- Данный параметр с некоторыми дисками может работать некорректно.

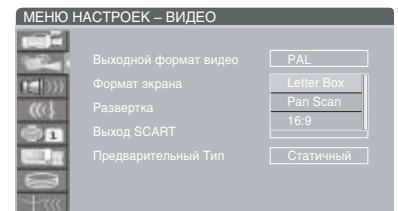

Переключение прогрессивной и чересстрочной развертки

Аппарат способен выдавать видеосигнал с прогрессивной разверткой. Если ваш телевизор оснащен видеовходом с прогрессивной разверткой, то Вы можете включить режим с прогрессивной разверткой.

1. Войдите в раздел основных настроек меню аппарата и выберите параметр Развертка.
2. Используя клавиши ВВЕРХ и ВНИЗ, установите значение параметра: Прогрессивная (Прогрессивная развертка) или Чересстрочная (Чересстрочная развертка).
3. Нажмите клавишу SELECT для подтверждения ввода или RETURN для возврата в предыдущее меню.
4. Нажмите клавишу SETUP, чтобы скрыть меню системных настроек.
5. Переключение развертки можно выполнять с использованием клавиши IS/PS.

ПРИМЕЧАНИЯ

- Если аппарат находится в режиме с прогрессивной разверткой, а телевизор не поддерживает данный режим, то изображение на экране будет отсутствовать. В этом случае нажмите клавишу IS/PS, чтобы немедленно переключить аппарат в режим с чересстрочной разверткой.
- Для избежания нестабильности выходного сигнала не переключайте этот параметр при включенном компонентном выходе (Y Cb/Pb Cr/Pr) на задней панели, когда Выход SCART находится в режиме RGB.
- Вы можете также менять тип развертки с помощью клавиши IS/PS на пульте дистанционного управления.

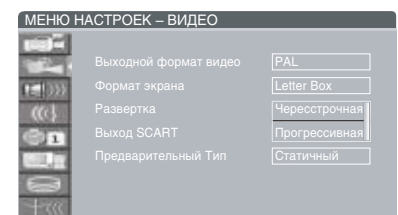

СИСТЕМНЫЕ НАСТРОЙКИ

Установка выхода SCART

Данный параметр влияет на формат видеосигнала на выходах RGB/SCART и Y Cb Cr. Если телевизор подключен к видеовыходу RGB/SCART, то параметр должен быть установлен в состояние RGB. При подключении телевизора к компонентному выходу Y Cb Cr параметр должен быть в состоянии Y Cb Cr.

1. Войдите в раздел основных настроек меню аппарата и выберите параметр Выход SCART.
2. Используя клавиши ВВЕРХ и ВНИЗ, установите значение параметра: RGB (RGB/SCART) или YCbCr/CVBS.
3. Нажмите клавишу SELECT для подтверждения ввода или RETURN для возврата в предыдущее меню.
4. Нажмите клавишу SETUP, чтобы скрыть меню системных настроек.



ПРИМЕЧАНИЕ

- Если данный параметр установлен неправильно, цвета будут искажены.

Установка предварительного типа просмотра

Данный параметр позволяет Вам выбрать один из двух вариантов предварительного просмотра файлов, записанных на жестком диске.

1. Войдите в раздел настроек видео и выберите параметр Предварительный Тип, нажав клавишу SELECT.
2. Используя клавиши ВВЕРХ и ВНИЗ, установите значение: Статичный или Динамичный.
3. Нажмите клавишу SELECT для подтверждения ввода или RETURN для возврата в предыдущее меню.
4. Нажмите клавишу SETUP, чтобы скрыть меню системных настроек.



МЕНЮ НАСТРОЕК – АУДИО

1. Аналоговый аудиовыход – установка параметров подключенной акустической системы
2CH – подключена стереофоническая акустическая система
5.1CH – подключена многоканальная акустическая система 5.1CH
Цифровой аудиовыход – активация встроенного аудиодекодера
RAW – на цифровой выход подается оригинальный аудиосигнал
LPCM на цифровой выход подается декодированный аудиосигнал
LPCM установка параметров цифрового аудиосигнала: 46 или 96 кГц.

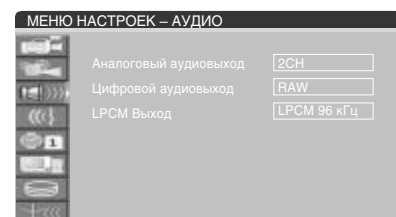

2. При помощи клавиши ВВЕРХ и ВНИЗ выберите параметр, который хотите отредактировать, и нажмите клавишу SELECT.
3. Для возврата в предыдущее меню нажмите RETURN.
4. Нажмите клавишу SETUP, чтобы скрыть меню системных настроек.

ПРИМЕЧАНИЕ

- Данный раздел недоступен, когда диск находится внутри аппарата.

Установка режима аналоговых аудиовыходов

Данный параметр управляет режимом аналоговых аудиовыходов. При установке значения 5.1CH многоканальный декодированный сигнал поступает на выход 5.1CH. При установке значения 2CH на стереофоническом аналоговом аудиовыходе аппарата присутствует микшированный стереофонический сигнал.

1. Войдите в раздел настроек воспроизведения меню аппарата и выберите параметр Аналоговый аудиовыход.
2. Используя клавиши ВВЕРХ и ВНИЗ, установите значение параметра: 5.1CH или 2CH.
3. Нажмите клавишу SELECT для подтверждения ввода или RETURN для возврата в предыдущее меню.
4. Нажмите клавишу SETUP, чтобы скрыть меню системных настроек.

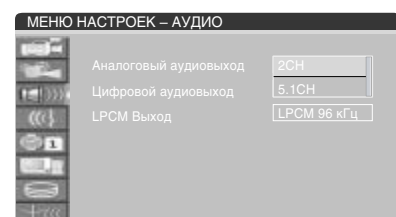

СИСТЕМНЫЕ НАСТРОЙКИ

Установка режима цифровых аудиовыходов

Данный параметр управляет форматом сигнала на цифровых выходах аппарата. При установке значения RAW на выходы поступает аудиопоток без декодирования. При установке значения LPCM встроенный декодер Dolby Digital обеспечивает декодирование сигнала, поэтому на выходах появляется декодированный сигнал в формате PCM.

1. Войдите в раздел настроек воспроизведения меню аппарата и выберите параметр Цифровой аудиовыход.
2. Используя клавиши ВВЕРХ и ВНИЗ, установите значение параметра: RAW или LPCM.
3. Нажмите клавишу SELECT для подтверждения ввода или RETURN для возврата в предыдущее меню.
4. Нажмите клавишу SETUP, чтобы скрыть меню системных настроек.



Установки LPCM Выхода

Данный параметр отвечает за частоту LPCM цифрового аудиосигнала.

1. Выберите пункт подменю LPCM Выход.
2. Используйте клавиши ВВЕРХ и ВНИЗ для установки параметра: LPCM 48 кГц или LPCM 96 кГц.
3. Нажмите SELECT для подтверждения ввода или нажмите RETURN для возврата в предыдущее меню.
4. Нажмите SETUP, чтобы скрыть меню текущих настроек.

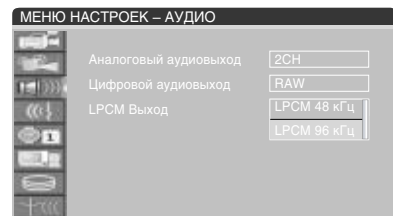

МЕНЮ НАСТРОЕК – ЯЗЫК

1. Язык OSD – язык меню устройства
Язык аудио – язык воспроизводимой аудиодорожки (должен поддерживаться диском)
Язык субтитров – язык отображаемых субтитров (должен поддерживаться диском)
Язык меню диска – язык отображаемого меню диска (должен поддерживаться диском)
2. При помощи клавиши ВВЕРХ и ВНИЗ выберите параметр, который хотите отредактировать, и нажмите клавишу SELECT.
3. Для возврата в предыдущее меню нажмите RETURN.
4. Нажмите клавишу SETUP, чтобы скрыть меню системных настроек.

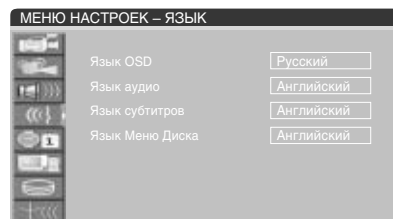

Установка языка интерфейса аппарата

Аппарат оснащен Английским и Русским языками интерфейса. Вы можете выбрать один из языков, например, русский.

1. Войдите в раздел настроек языков меню аппарата и выберите параметр Язык OSD.
2. Используя клавиши ВВЕРХ и ВНИЗ, установите нужный язык интерфейса.
3. Нажмите клавишу SELECT для подтверждения ввода или RETURN для возврата в предыдущее меню.
4. Нажмите клавишу SETUP, чтобы скрыть меню системных настроек.

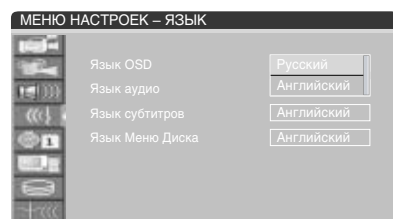

Установка языка аудиосопровождения

Вы можете выбрать предпочитаемый язык аудиосопровождения.

1. Войдите в раздел настроек языков меню аппарата и выберите параметр Язык аудио.
2. Используя клавиши ВВЕРХ и ВНИЗ, установите предпочитаемый язык аудиосопровождения меню.
3. Нажмите клавишу SELECT для подтверждения ввода или RETURN для возврата в предыдущее меню.
4. Нажмите клавишу SETUP, чтобы скрыть меню системных настроек.

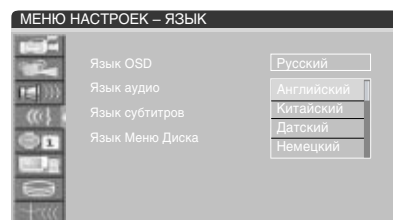

ПРИМЕЧАНИЕ

- Если предпочитаемый язык на диске отсутствует, то будет выбран один из доступных языков..

СИСТЕМНЫЕ НАСТРОЙКИ

Установка языка субтитров

Вы можете выбрать предпочитаемый язык субтитров или установить значение ВЫКЛ. (Выключен), чтобы отключить отображение субтитров во время воспроизведения.

1. Войдите в раздел настроек языков меню аппарата и выберите параметр Язык субтитров.
2. Используя клавиши ВВЕРХ и ВНИЗ, установите предпочитаемый язык субтитров.
3. Нажмите клавишу SELECT для подтверждения ввода или RETURN для возврата в предыдущее меню.
4. Нажмите клавишу SETUP, чтобы скрыть меню системных настроек.



ПРИМЕЧАНИЕ

- Если предпочитаемый язык на диске отсутствует, то будет выбран один из доступных языков. Во время воспроизведения языки субтитров можно переключать при помощи клавиши SUBTITLE.

Установка языка дисковых меню

Вы можете установить предпочитаемый язык дисковых меню.

1. Войдите в раздел настроек языков меню аппарата и выберите параметр Язык меню диска.
2. Используя клавиши ВВЕРХ и ВНИЗ, установите предпочитаемый язык дисковых меню.
3. Нажмите клавишу SELECT для подтверждения ввода или RETURN для возврата в предыдущее меню.
4. Нажмите клавишу SETUP, чтобы скрыть меню системных настроек.

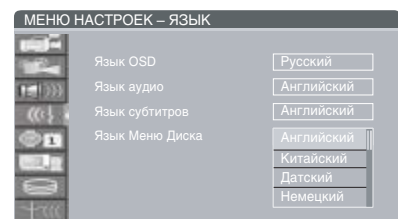

ПРИМЕЧАНИЕ

- Если предпочитаемый язык на диске отсутствует, то будет выбран один из доступных языков.

МЕНЮ НАСТРОЕК – ДАТА/ВРЕМЯ

1. Дата (дд/мм/гггг) – установка текущей даты
Время (чч:мм) – установка текущего времени

2. При помощи клавиши ВВЕРХ и ВНИЗ выберите параметр, который хотите отредактировать, и нажмите клавишу SELECT.
3. С помощью клавиш ВЛЕВО и ВПРАВО выберите число, которое хотите отредактировать.
4. Введите правильную дату как дд/мм/гггг (день/месяц/год), используя клавиши ВВЕРХ и ВНИЗ или цифровые клавиши.
5. Введите правильное время как чч:мм (часы:минуты), используя клавиши ВВЕРХ и ВНИЗ или цифровые клавиши.
6. Для возврата в предыдущее меню нажмите RETURN.
7. Нажмите клавишу SETUP, чтобы скрыть меню системных настроек.

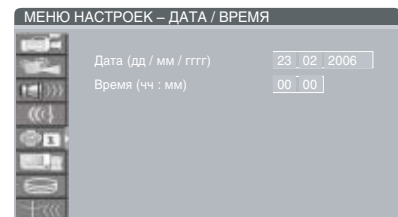

ПРИМЕЧАНИЕ

- Для того чтобы установить Таймер Записи, необходимо сначала выставить дату и время.

МЕНЮ НАСТРОЕК – ДРУГИЕ

1. Войдите в раздел МЕНЮ НАСТРОЕК – ДРУГИЕ.
Уровень защиты – установка уровня возрастных ограничений на просмотр дисков (должен поддерживаться диском)
Сменить Пароль – установка и смена пароля для просмотра дисков, ограниченных уровнем возрастных ограничений
Стандарт – возвращение к заводским настройкам
Защита экрана – включение/выключение функции скринсэйвер
2. При помощи клавиши ВВЕРХ и ВНИЗ выберите параметр, который хотите отредактировать, и нажмите клавишу SELECT.
3. Для возврата в предыдущее меню нажмите RETURN.
4. Нажмите клавишу SETUP, чтобы скрыть меню системных настроек

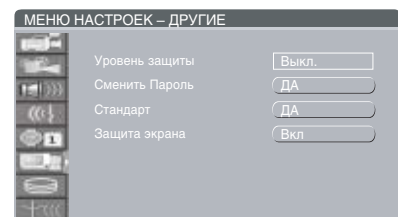

СИСТЕМНЫЕ НАСТРОЙКИ

Установка Уровня защиты

Установка возрастных ограничений необходима для того, чтобы не допустить просмотра нежелательных дисков детьми. При попытке просмотра диска уровень возрастных ограничений которого выше установленного, будет запрошен пароль.

1. Выберите пункт Уровень защиты и нажмите клавишу SELECT.
2. В появившемся окне с помощью клавиш ВВЕРХ и ВНИЗ выберите необходимый уровень защиты и нажмите клавишу SELECT.
3. В появившемся диалоговом окне введите пароль, используя цифровые клавиши. Выберите ОК и нажмите клавишу SELECT, чтобы подтвердить ввод.

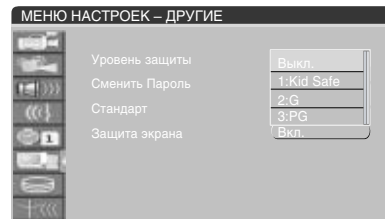

Смена Пароля

1. Выберите пункт меню Смена Пароля и нажмите SELECT.
2. Выберите подпункт “Старый пароль” и введите текущий пароль с помощью цифровых клавиш. Подтвердите ввод клавишей SELECT.
3. Выберите подпункт “Новый пароль” и введите новый пароль с помощью цифровых клавиш. Подтвердите ввод клавишей SELECT.
4. Выберите подпункт “Повторите пароль” и введите новый пароль с помощью цифровых клавиш снова. Подтвердите ввод клавишей SELECT.
5. Далее выберите ДА и нажмите клавишу SELECT.

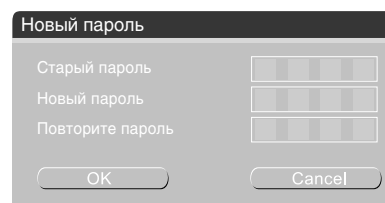

ПРИМЕЧАНИЕ

- Если Вы забыли свой пароль, введите универсальный пароль: 3308.

Сброс настроек к заводским значениям

Данная функция сбрасывает все параметры, кроме настроек возрастных ограничений и пароля, в начальные значения, установленные заводом изготовителем. Данная функция может быть полезна, если в результате неверной настройки устройство работает неправильно.

1. Войдите в раздел МЕНЮ НАСТРОЕК – ДРУГИЕ аппарата и выберите параметр Стандарт.
2. Нажмите клавишу SELECT. На экране появится окно подтверждения. Выберите ОК, если хотите сбросить настройки к заводским значениям, или Отмена, чтобы отказаться от сброса установок.
3. Нажмите клавишу SETUP, чтобы скрыть меню системных настроек.

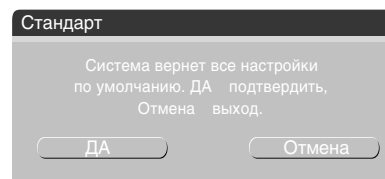

Включение и выключение защиты экрана

Для продления срока службы экрана вашего телевизора аппарат оснащен скринсэйвером, который отображает динамическую заставку, если изображение на экране не меняется в течение некоторого времени. Это препятствует неравномерному износу излучающей поверхности экрана.

1. Войдите в раздел основных настроек меню аппарата и выберите параметр Защита экрана.
2. Используя клавиши ВВЕРХ и ВНИЗ, установите значение параметра: ВКЛ. (Включен) или ВЫКЛ. (Выключен).
3. Нажмите клавишу SELECT для подтверждения ввода или RETURN для возврата в предыдущее меню.
4. Нажмите клавишу SETUP, чтобы скрыть меню системных настроек.

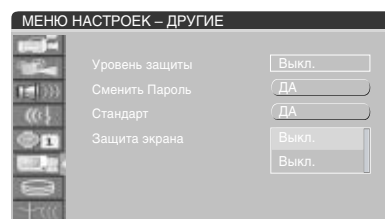

ПРИМЕЧАНИЯ

- Для отключения отображения заставки нажмите любую клавишу.
- Режим защиты экрана не включается при проигрывании MP3 или CD DA дисков.

СИСТЕМНЫЕ НАСТРОЙКИ

МЕНЮ НАСТРОЕК – TimeShift

При включении функции TimeShift рекордер автоматически переходит в режим просмотра телепередач. Функция TimeShift позволяет работать с просматриваемой телепрограммой как с обычной записью – ставить на паузу, перематывать вперед или назад. Буфер устройства способен вместить до 360 минут просматриваемой телепрограммы. Для остановки изображения нажмите клавишу PAUSE, для перемотки назад – REW, для перемотки вперед – FWD, для возобновления просмотра – PLAY.

1. Войдите в раздел МЕНЮ НАСТРОЕК – TimeShift.
Режим буфера – установка, определяющая будет ли сохранено на жесткий диск содержимое буфера TimeShift.
Свойства – информация о заполнении жесткого диска
Расположения файлов – установка алгоритма работы при заполнении жесткого диска
Очистить жесткий диск
Стереть DVD диск
Длина буфера TimeShift



2. При помощи клавиши ВВЕРХ и ВНИЗ выберите параметр, который хотите отредактировать, и нажмите клавишу SELECT.
3. Для возврата в предыдущее меню нажмите RETURN.
4. Нажмите клавишу SETUP, чтобы скрыть меню системных настроек.

ПРИМЕЧАНИЕ

- Если функция TimeShift будет включена более того времени, которое установлено в настройках меню (максимальное значение 360 минут), то буфер TimeShift будет полностью заполнен. Устройство перейдет в режим воспроизведения в реальном времени. При этом Вы можете либо сохранить содержимое буфера TimeShift на жесткий диск, либо очистить его.

Установка Режим буфера

С помощью установки режима TimeShift буфера Вы можете установить режимы обновления буфера (Обновлять) или сохранения буфера (Сохранять) при переключении телеканалов.

1. Выберите пункт Режим буфера и нажмите клавишу SELECT.
2. В появившемся окне с помощью клавиш ВВЕРХ и ВНИЗ выберите необходимый подпункт и нажмите клавишу SELECT.



ПРИМЕЧАНИЯ

- Если выбран режим "Сохранять", при переключении телеканалов данные в TimeShift буфере будут сохраняться.
- Если выбран режим "Обновлять", при переключении телеканалов данные в TimeShift буфере будут стираться.

Свойства

Подпункт меню "Свойства" показывает информацию об объеме жесткого диска в Мегабайтах (MB), количестве разделов, а также используемом и свободном месте на диске.

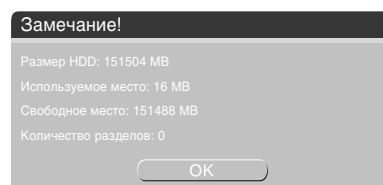

Установка расположения файлов

Установка расположения файлов включает в себя два подпункта "Автоматически" и "Вручную". Если выбрана установка "Автоматически", при заполнении HDD диска система будет производить запись поверх уже сохраненных разделов (если они не защищены от редактирования). Если выбрана установка "Вручную", то при заполнении HDD диска появится сообщение: "Жесткий диск полон. Пожалуйста, сотрите несколько программ, чтобы сделать запись."

1. С помощью клавиш ВВЕРХ и ВНИЗ выберите пункт подменю "Расположение файлов".
2. Выберите необходимый пункт и нажмите клавишу SELECT.



СИСТЕМНЫЕ НАСТРОЙКИ

Очистка жесткого диска

С помощью этого пункта меню Вы можете стереть все сохраненные на HDD диске файлы. При выборе пункта "Очистить жесткий диск" появится следующее окно:

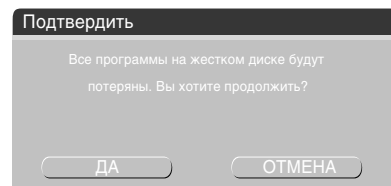

Стереть DVD-диск

Эта операция возможна только с DVD+RW дисками. С помощью этого пункта меню Вы можете стереть все сохраненные на DVD диске данные. Процесс удаления займет какое то время. В течение этого времени какие либо другие операции будут невозможны. Если процесс удаления начался, то он уже не может быть остановлен. Пожалуйста, не выключайте питание аппарата, иначе DVD диск может быть поврежден. При выборе пункта "Стереть DVD диск" появится следующее окно:

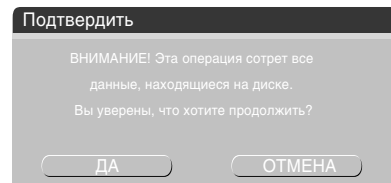

Установка длины буфера TimeShift

Данный параметр позволяет Вам выбрать величину вместимости буфера жесткого диска.

1. Войдите в раздел настроек TimeShift и выберите параметр Длина буфера TimeShift, нажав клавишу SELECT.
2. Используя клавиши ВВЕРХ и ВНИЗ, установите одно из значений: 60 минут, 180 минут или 360 минут.
3. Нажмите клавишу SELECT для подтверждения или RETURN для возврата в предыдущее меню.
4. Нажмите клавишу SETUP, чтобы скрыть меню системных настроек.

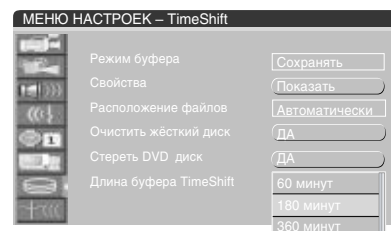

СИСТЕМНОЕ МЕНЮ – ПОИСК КАНАЛОВ

1. Войдите в раздел настроек ПОИСК КАНАЛОВ меню аппарата.
Поиск каналов – Автоматический поиск каналов
Редактирование каналов – Изменение параметров настроенных каналов
Сортировка каналов – Изменение порядка следования каналов
2. При помощи клавиш ВВЕРХ и ВНИЗ выберите нужный пункт и нажмите клавишу SELECT.
3. Для возврата в предыдущее меню нажмите клавишу RETURN.
4. Нажмите клавишу SETUP, чтобы скрыть меню системных настроек.

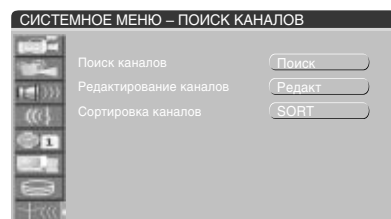

Поиск каналов

Данная функция производит автоматический поиск и сохранение в памяти телеканалов. Автоматический поиск каналов рекомендуется выполнять при первой настройке TV тюнера.

1. Войдите в раздел настроек телеканалов меню аппарата и выберите параметр Поиск каналов.
2. Нажмите клавишу SELECT, чтобы начать процесс автоматического поиска каналов. Это займет некоторое время, а в нижней части экрана появится индикатор процесса автоматического поиска.
3. После завершения автоматического поиска каналов нажмите клавишу RETURN для возврата в предыдущее меню.
4. Нажмите клавишу SETUP, чтобы скрыть меню системных настроек.

ПРИМЕЧАНИЕ

- При остановке поиска каналов информация об уже найденных каналах будет сохранена.

СИСТЕМНЫЕ НАСТРОЙКИ

Редактирование параметров канала

Используя данный пункт, Вы можете редактировать название канала, выполнять грубую и точную настройку частоты, выбирать видеосистему и систему звукового сопровождения, а также включать и выключать пропуск канала в списке.

1. Войдите в раздел настроек телеканалов меню аппарата и выберите параметр Редактирование каналов.
2. Нажмите клавишу SELECT, чтобы отобразить на экране параметры канала.

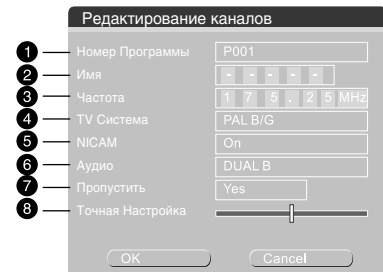

- 1 Номер Программы
- 2 Имя – Название канала
- 3 Частота – Частота канала
- 4 TV Система – Система цветности и звука
- 5 NICAM – Декодер NICAM
- 6 Аудио – Выбор канала аудиосопровождения (для NICAM bilingual)
- 7 Пропустить – Пропуск ненужных каналов
- 8 Точная Настройка – Точная настройка частоты

3. Выберите пункт "Номер Программы" и с помощью клавиш CHANNEL+ и CHANNEL- выберите канал, параметры которого хотите отредактировать.
4. Для редактирования названия канала при помощи клавиш ВВЕРХ и ВНИЗ выберите пункт Имя и нажмите клавишу SELECT.
5. При помощи клавиш ВЛЕВО и ВПРАВО выберите символ, который хотите отредактировать, а при помощи клавиш ВВЕРХ и ВНИЗ выберите нужную букву.
6. Для перестройки частоты канала выделите пункт Частота и нажмите клавишу ВЛЕВО, чтобы начать перестройку частоты в сторону уменьшения; нажмите клавишу ВПРАВО, чтобы начать перестройку частоты в сторону увеличения. При нахождении канала перестройка частоты останавливается автоматически.
7. Для установки системы цветности и аудиосопровождения принимаемого канала выделите пункт TV Система и нажмите клавишу SELECT, чтобы установить значение: PAL B/G, PAL D/K, PAL I, SECAM L, SECAM B/G, SECAM D/K.
8. Для включения или выключения декодера NICAM, позволяющего воспроизводить и записывать телепрограммы со стереозвук, выделите пункт NICAM и нажмите SELECT. Выберите одно из значений: ВКЛ. (Включен) или ВЫКЛ. (Выключен).
9. Для выбора аудиосопровождения принимаемого телеканала выделите пункт Аудио и нажмите SELECT, чтобы выбрать один из параметров Dual A (канал A) или Dual B (канал B). Данный параметр позволяет выбрать язык аудиосопровождения каналов, передаваемых на нескольких языках.
10. Для включения/выключения пропуска канала в общем списке выделите пункт Пропустить и нажмите клавишу SELECT, чтобы выбрать значение Да (Пропуск включен) или Нет (Пропуск выключен).
11. Для точной настройки частоты канала выделите пункт Точная настр. и нажмите клавишу ВЛЕВО, чтобы понизить частоту; нажмите клавишу ВПРАВО, чтобы повысить частоту. Повышение и понижение частоты происходит с каждым нажатием клавиш.
12. Выделите OK и нажмите клавишу SELECT, чтобы сохранить выполненные изменения, или нажмите клавишу RETURN, чтобы вернуться в предыдущее меню без сохранения изменений.
13. Нажмите клавишу SETUP, чтобы скрыть меню системных настроек.

ПРИМЕЧАНИЯ

- Название канала не должно содержать более 5 символов.
- Стандартное телевидение в России работает в системе SECAM D/K.
- Иногда при неуверенном приеме телеканала включение декодера NICAM приводит к значительным искажениям звука. Для таких каналов декодер следует отключать.
- Канал аудиосопровождения может быть переключен во время просмотра нажатием клавиши AUDIO.
- Каналы с включенным пропуском не отображаются при перелистывании с использованием клавиш CH+/CH- во время просмотра TV и при выборе источника сигнала.

СИСТЕМНЫЕ НАСТРОЙКИ

Сортировка списка каналов

Используя данный пункт, Вы можете изменить порядок следования каналов в списке, чтобы обеспечить более удобный доступ и переключение.

1. Войдите в раздел настроек телеканалов меню аппарата и выберите параметр Сортировка каналов.
2. Нажмите SELECT, чтобы отобразить на экране список телеканалов.
3. С помощью клавиш ВВЕРХ и ВНИЗ выберите канал, который хотите переместить, и нажмите клавишу ВПРАВО.
4. Используя клавиши ВВЕРХ и ВНИЗ, переместите выбранный канал на новую позицию.
5. Нажмите клавишу ВЛЕВО, чтобы вставить канал в список. Канал будет вставлен в список на указанную позицию, при этом нижняя часть списка, начиная с канала, который находился на выбранной позиции ранее, переместится на одну позицию вниз.
6. Повторите пункты 3-5 для всех каналов, которые хотите переместить.
7. Нажмите клавишу RETURN по завершении сортировки списка телеканалов.



ВОСПРОИЗВЕДЕНИЕ

Данный раздел посвящен воспроизведению дисков, воспроизведению с HDD и функциям управления воспроизведением.

Воспроизведение диска



1. Нажмите клавишу DVD, чтобы перевести аппарат в режим воспроизведения дисков.
2. Нажмите клавишу OPEN/CLOSE, чтобы открыть отсек для диска.
3. Вставьте диск рабочей поверхностью вниз.
4. Нажмите клавишу OPEN/CLOSE снова, чтобы закрыть отсек. Начинается автоматическое распознавание и воспроизведение диска. Если диск снабжен интерактивным меню, то после его загрузки аппарат будет ожидать команд пользователя, прежде чем начать воспроизведение.

Пауза/покадровое воспроизведение

1. Нажмите клавишу PAUSE/STEP в режиме воспроизведения, чтобы остановить воспроизведение.
2. Нажмите клавишу один или несколько раз, чтобы осуществить покадровое проигрывание. С каждым нажатием клавиши происходит переход к следующему кадру видеоряда.
3. Нажмите клавишу PLAY, чтобы возобновить нормальное воспроизведение.

ПРИМЕЧАНИЕ

- Режим покадрового воспроизведения недоступен при воспроизведении музыкальных дисков (CD, MP3, WMA).

Ускоренное воспроизведение



Для быстрого поиска необходимого фрагмента записи Вы можете использовать ускоренное воспроизведение.

1. Нажмите клавишу FWD, чтобы начать ускоренное воспроизведение вперед. С каждым нажатием клавиши скорость воспроизведения меняется.
2. Нажмите клавишу REW, чтобы начать ускоренное воспроизведение назад. С каждым нажатием клавиши скорость воспроизведения меняется.
3. Нажмите клавишу PLAY, чтобы возобновить нормальное воспроизведение.

Меню проигрывания DVD-дисков



Некоторые DVD диски имеют собственное меню.

1. Нажмите клавишу MENU, чтобы отобразить меню на экране. Произведите нужные действия в соответствии с подсказками на экране.
2. С помощью клавиш направления выберите нужный раздел или главу, затем нажмите клавишу PLAY или SELECT.

ПРИМЕЧАНИЯ

- Нажмите клавишу TITLE, чтобы вернуться в меню раздела.
- Нажмите клавишу MENU, чтобы вернуться в главное меню. Переходы меню различаются для разных дисков.
- При проигрывании VCD дисков меню представлено в виде списка треков. Вы можете выбрать нужные треки с помощью цифровых клавиш или клавиш направления, затем нажмите SELECT для проигрывания выбранного трека.

Проигрывание с заглавия разделов



Эта операция доступна только при проигрывании DVD дисков. Если Вы хотите во время проигрывания выбрать другой раздел, нажмите клавишу TITLE. На дисплее появится список иконок разделов, как показано справа. Вы можете выбрать нужный раздел с помощью клавиш направления и клавиши SELECT.

ПРИМЕЧАНИЯ

- Меню разделов для разных дисков может быть разным.
- Не все DVD диски имеют меню разделов. Для таких дисков нажатие клавиши TITLE не приведет ни к каким изменениям.

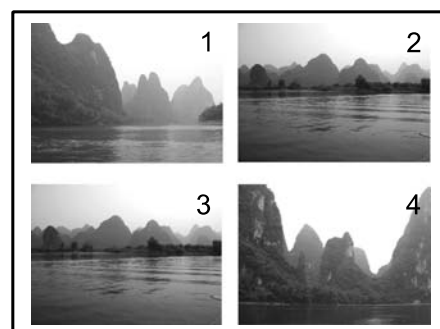

ВОСПРОИЗВЕДЕНИЕ

Меню управления воспроизведением



Для удобства управления аппаратом создано меню управления воспроизведением, которое позволяет управлять всеми функциями воспроизведения. Наиболее часто используемые функции продублированы командными клавишами пульта ДУ.

1. Нажмите клавишу INFO. На экране появится информационная строка с основными данными о воспроизводимом диске или треке.

2. Нажмите клавишу INFO снова, чтобы отобразить на экране меню управления воспроизведением.

РЕЖИМ – Режим воспроизведения

Нормальный – Нормальное воспроизведение

А В ПОВТОР – Повтор выбранного фрагмента

ПОВТОР ГЛАВЫ – Повтор главы

ПОВТОР РАЗДЕЛА – Повтор раздела

ПОВТОР ДИСКА – Повтор диска

Программа – Воспроизведение по программе

Случайно – Воспроизведение в случайном порядке

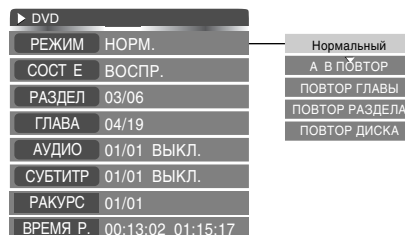

3. Выберите нужный раздел и нажмите клавишу SELECT, чтобы отобразить список действий.

4. Выберите нужное действие и нажмите SELECT.

5. Для скрытия универсального меню нажмите клавишу INFO снова.

Повтор выбранного фрагмента



Иногда требуется повторить не целую главу или трек, а выбранный фрагмент. В этом случае используйте функцию Повтор А В меню управления воспроизведением.

1. Во время нормального воспроизведения отобразите на экране меню управления воспроизведением, выберите пункт РЕЖИМ и нажмите клавишу SELECT.

2. Выберите пункт А В Повтор и нажмите SELECT, чтобы установить начало выбираемого фрагмента. Повторным нажатием клавиши SELECT выберите конец фрагмента. Повторение фрагмента будет происходить до отмены действия Повтор А В, например, нажатием клавиши REPEAT.



ПРИМЕЧАНИЯ

- Эта функция не доступна для некоторых дисков.
- Фрагмент может быть выбран только в пределах одного трека в режиме PBC.

ВОСПРОИЗВЕДЕНИЕ

Воспроизведение по программе



Для воспроизведения треков или глав в специальном порядке воспользуйтесь данной функцией.

1. Во время нормального воспроизведения отобразите на экране меню управления воспроизведением, выберите пункт РЕЖИМ и нажмите клавишу SELECT.
2. При помощи клавиш ВВЕРХ и ВНИЗ найдите параметр Программа и нажмите клавишу SELECT. На экране появится таблица для составления собственной последовательности воспроизведения.

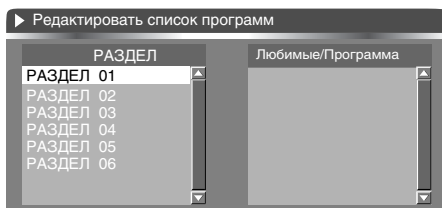

3. Выберите нужную главу или трек в левом поле и нажмите клавишу ADD/CLEAR. Выбранная глава появится в правом поле.
4. Повторите пункт 3 для каждой главы или трека, которую хотите добавить в список.
5. Для перехода к воспроизведению по программе нажмите клавишу ВПРАВО, чтобы перевести курсор в правое поле.
6. Для удаления ненужных глав из списка используйте клавишу ADD/CLEAR.
7. Нажмите клавишу PLAY, чтобы начать воспроизведение составленной последовательности.

ПРИМЕЧАНИЯ

- Одну главу или трек можно добавлять в список воспроизведения несколько раз.
- Удаление главы или трека из списка не приводит к физическому удалению записи.

Состояние воспроизведения



1. Нажмите клавишу INFO дважды, чтобы открыть меню управления воспроизведением.
2. С помощью клавиш ВВЕРХ и ВНИЗ выберите пункт "СОСТ Е".
3. Выберите какое либо значение в меню "СОСТ Е" и нажмите SELECT.

▶ Воспроизведение

■ Остановка

|| Пауза

>>2 >>32 – Ускоренное воспроизведение вперед. Число показывает

скорость воспроизведения.

<<2 <<32 – Ускоренное воспроизведение назад. Число показывает

скорость воспроизведения.

>>1/2 >>1/8 – Замедленное воспроизведение вперед. Число показывает

коэффициент замедления.

<<1/2 <<1/8 – Замедленное воспроизведение назад. Число показывает коэффициент замедления.

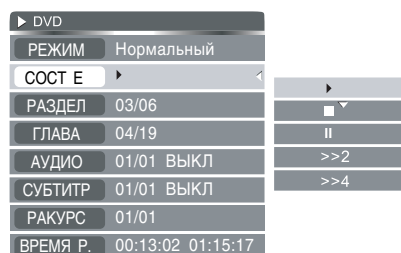

Выбор раздела, главы или трека



1. Нажмите клавишу INFO дважды, чтобы открыть меню управления воспроизведением.
2. С помощью клавиш ВВЕРХ и ВНИЗ выберите пункт "РАЗДЕЛ", "ГЛАВА" или "ТРЕК" и нажмите клавишу SELECT.
3. Введите необходимый номер с помощью цифровых клавиш и нажмите SELECT. Система начнет проигрывание выбранного раздела, главы или трека.

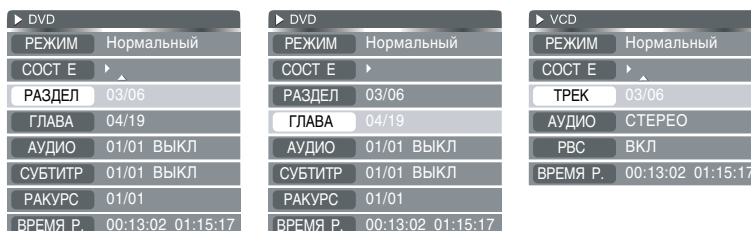

ПРИМЕЧАНИЕ

- Выбор желаемой главы или трека можно осуществлять также непосредственно с помощью цифровых клавиш после загрузки диска.

ВОСПРОИЗВЕДЕНИЕ

Выбор языка субтитров/аудиоканала



1. Нажмите клавишу INFO дважды, чтобы открыть меню управления воспроизведением.
2. С помощью клавиш ВВЕРХ и ВНИЗ выберите пункт "АУДИО" или "СУБТИТР" и нажмите клавишу SELECT.
3. Выберите один из подпунктов появившегося меню и нажмите SELECT для подтверждения.

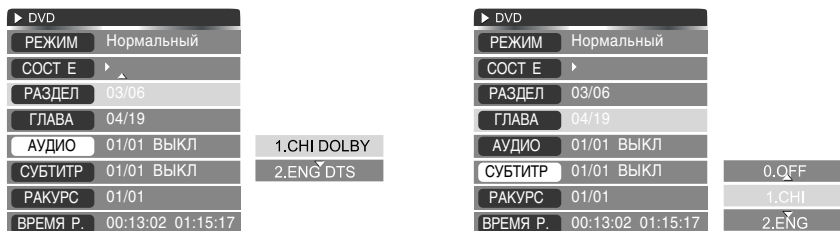

ПРИМЕЧАНИЯ

- Выбор аудиоканала можно также осуществлять с помощью клавиши AUDIO на пульте дистанционного управления.
- Выбор языка субтитров можно также осуществлять с помощью клавиши SUBTITLE на пульте дистанционного управления.
- Наличие языков зависит от записи конкретного канала.
- При воспроизведении DVD Video дисков нажатие клавиши переключения языков может вызвать повторное воспроизведение текущей главы.

Выбор ракурса



1. Нажмите клавишу INFO дважды, чтобы открыть меню управления воспроизведением.
2. С помощью клавиш ВВЕРХ и ВНИЗ выберите пункт "РАКУРС" и нажмите клавишу SELECT.
3. Введите нужный номер ракурса с помощью цифровых клавиш и нажмите SELECT для подтверждения.

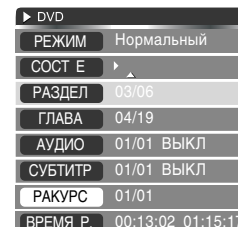

ПРИМЕЧАНИЯ

- Выбор ракурса можно также осуществлять с помощью клавиши ANGLE.
- Количество возможных ракурсов зависит от записи конкретного DVD диска. Вы можете выбрать любое значение из всех возможных.
- Эта функция доступна только для дисков, записанных с поддержкой различных ракурсов.

Функция PBC



При воспроизведении дисков SVCD и VCD2.0 активируется функция PBC, которая позволяет использовать меню диска для воспроизведения содержимого в особом порядке, согласно командам пользователя.

1. Нажмите клавишу INFO дважды, чтобы открыть меню управления воспроизведением.
2. С помощью клавиш ВВЕРХ и ВНИЗ выберите пункт "PBC" и нажмите клавишу SELECT.
3. Выберите "PBC ВЫКЛ." или "PBC ВКЛ." и нажмите SELECT для подтверждения.

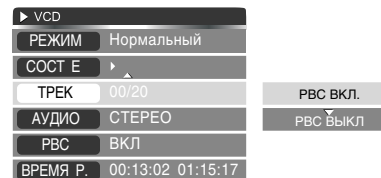

ПРИМЕЧАНИЯ

- Включить и выключить функцию PBC можно также нажатием клавиши MENU.
- Наличие дискового меню и его структура определяется производителем диска.

ВОСПРОИЗВЕДЕНИЕ

Отображение времени воспроизведения

1. Нажмите клавишу INFO дважды, чтобы открыть меню управления воспроизведением.
2. С помощью клавиш ВВЕРХ и ВНИЗ выберите пункт "ВРЕМЯ Р" и нажмите клавишу SELECT.
3. Выберите нужный пункт "ВРЕМЯ Р" (время в текущем разделе) или "ВРЕМЯ Г" (время в текущей главе) и нажмите SELECT для подтверждения.

DVD	
РЕЖИМ	Нормальный
СОСТ Е	▶
РАЗДЕЛ	03/06
ГЛАВА	04/19
АУДИО	01/01 ВЫКЛ
СУБТИТР	01/01 ВЫКЛ
РАКУРС	01/01
ВРЕМЯ Р.	00:13:02 01:15:17
	Глава
	РАЗДЕЛ

ПРИМЕЧАНИЯ

- В левой части строки состояния времени отображается прошедшее время раздела/главы/трека, в правой части оставшееся время.
- При воспроизведении DVD+R/RW возможно только выбрать время главы.
- При воспроизведении DVD дисков возможно выбрать время главы и время раздела.
- При воспроизведении VCD/SVCD дисков возможно выбрать время диска и время трека.

Операции функциональных клавиш

Многие действия в режиме воспроизведения производятся только с помощью функциональных клавиш, другие операции возможны только с помощью меню управления воспроизведением.

1. Клавиша REPEAT 1/ALL – Повтор воспроизведения.

Функции повторного воспроизведения позволят Вам повторять определенный раздел, главу, трек или диск.

При каждом нажатии клавиши REPEAT 1/ALL на экране отображается следующая информация:

DVD–диск:



SVCD–, VCD– или CD–диск:

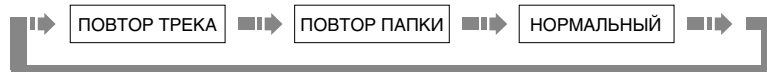

MP3–диск:

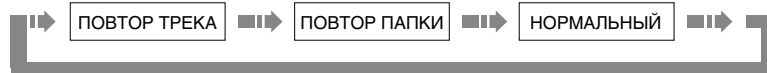

Выберите желаемый режим повтора либо вернитесь в режим нормального воспроизведения.

2. Клавиша REPEAT A–B – Повтор воспроизведения.

При каждом нажатии клавиши REPEAT A B на экране отображается следующая информация:

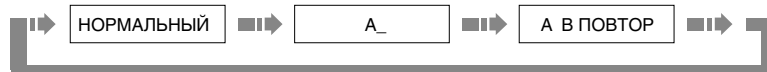

Нажатием клавиши REPEAT A B Вы выбираете точку начала повтора фрагмента. Повторным нажатием клавиши REPEAT A B выберите конец фрагмента. Повторение фрагмента будет происходить до отмены действия A B ПОВТОР нажатием клавиши REPEAT A B ещё раз.

3. Клавиша FWD/REW – Ускоренное воспроизведение.

Для быстрого поиска необходимого фрагмента записи Вы можете использовать ускоренное воспроизведение.

1. Нажмите клавишу FWD, чтобы начать ускоренное воспроизведение вперед. С каждым нажатием клавиши скорость воспроизведения меняется, как показано на схеме.



2. Нажмите клавишу REW, чтобы начать ускоренное воспроизведение назад. С каждым нажатием клавиши скорость воспроизведения меняется, как показано на схеме.



3. Нажмите клавишу PLAY, чтобы возобновить нормальное воспроизведение.

ВОСПРОИЗВЕДЕНИЕ

4. Клавиши SKIP.

1. При каждом нажатии клавиши ►► система переходит к воспроизведению следующего раздела (на DVD диске) или трека (на VCD диске).
2. При каждом нажатии клавиши ◄◄ система переходит к воспроизведению предыдущего раздела (на DVD диске) или трека (на VCD диске).

5. Клавиша PAUSE/STEP – Пауза и пок кадровое воспроизведение.

1. Нажмите клавишу PAUSE/STEP в режиме воспроизведения, чтобы остановить воспроизведение.
2. Нажмите клавишу один или несколько раз, чтобы осуществить пок кадровое проигрывание. С каждым нажатием клавиши происходит переход к следующему кадру видеоряда.
3. Нажмите клавишу PLAY, чтобы возобновить нормальное воспроизведение.

ПРИМЕЧАНИЕ

- Режим пок кадрового воспроизведения недоступен при воспроизведении музыкальных дисков (CD, MP3, WMA).

6. Клавиши VOL+/VOL-/MUTE – Изменения уровня громкости.

1. Нажмите клавишу VOL+, чтобы увеличить уровень громкости.
2. Нажмите клавишу VOL-, чтобы уменьшить уровень громкости.
3. Нажмите клавишу MUTE, чтобы отключить звук.
4. Нажмите клавишу MUTE снова, чтобы включить звук.

7. Клавиши GOTO – Воспроизведение с заданного момента.

DVD-диск:

Введите время, раздел или главу, и воспроизведение начнется с выбранного момента.

1. Поиск раздела или главы. Например, поиск главы 2 в разделе 6:
Нажмите клавишу GOTO и введите номер раздела в поле РАЗДЕЛ. Нажмите SELECT для подтверждения.
2. Нажмите клавишу GOTO еще раз, чтобы осуществить переход к требуемой главе в разделе. Введите номер главы в поле ГЛАВА и нажмите клавишу SELECT.
3. Нажмите клавишу GOTO в третий раз, чтобы осуществить переход к нужной временной позиции в разделе. Последовательно введите в поле ВРЕМЯ нужное время в формате Ч:ММ:СС.

SVCD-, VCD- и CD-диск:

1. Нажмите клавишу GOTO, чтобы осуществить переход к нужной временной позиции на диске. В поле ВРЕМЯ Д введите последовательно время в формате Ч:ММ:СС. Нажмите SELECT для подтверждения ввода.
2. Нажмите клавишу GOTO снова, чтобы осуществить переход к нужной временной позиции в треке. В поле ВРЕМЯ Т введите последовательно время в формате Ч:ММ:СС. Нажмите SELECT для подтверждения ввода.

Функция «Картинка в картинке»



При воспроизведении файлов в форматах DVD Video, SVCD, VCD или файлов, записанных на жестком диске, Вы можете в одно и то же время посмотреть какой либо телевизионный канал в отдельном окошке.

1. При воспроизведении файла с DVD или HDD нажмите клавишу PIP, в правом углу экрана появится дополнительное окошко с телевизионным каналом. Переход по каналам осуществляется как обычно с помощью клавиш CH- и CH+.
2. Чтобы отключить функцию «Картинка в картинке», нажмите снова клавишу PIP.



Воспроизведение с HDD-диска

Данный рекордер оснащен HDD диском. Вы можете проигрывать программы с HDD точно также как и с DVD диска.

1. Убедитесь в том, что на HDD диске находятся сохраненные программы.
2. Для перехода в режим проигрывания с HDD диска нажмите клавишу HDD. На экране появится весь список сохраненных программ на диске.
3. С помощью клавиш ВВЕРХ и ВНИЗ выберите программу, которую Вы хотите проиграть и нажмите клавишу SELECT.
4. Для воспроизведения Вы можете также: выбрать нужную программу с помощью клавиш ВВЕРХ и ВНИЗ, нажать клавишу ВПРАВО и в появившемся подменю выбрать пункт "Воспроизвести".
5. Вернуться в главное меню Вы можете с помощью клавиши HDD.



ПРИМЕЧАНИЯ

- Во время воспроизведения Вы можете контролировать процесс с помощью клавиш REW, FWD, PREV, NEXT, SLOW, MUTE, VOL+/- .
- Во время воспроизведения при нажатии клавиши ВЛЕВО/ВПРАВО Вы автоматически перенесетесь на 10 секунд вперед/назад.

РЕЖИМ РАБОТЫ С ФАЙЛАМИ

Браузер файлов



MP3 это международный стандарт сжатия аудиоданных, позволяющий сжимать аудиосигнал в 12 раз. При использовании формата MP3 на одном CD диске может храниться более 600 минут музыки (более 170 песен). При этом качество звука MP3 диска практически соответствует качеству аудиоCD диска.

JPEG (Joint Photographic Expert Group) алгоритм сжатия изображений, широко используемый во всем мире и обеспечивающий очень высокую степень сжатия исходного материала. Изображения в таком формате могут обрабатываться любыми графическими редакторами и занимают в 15 – 20 раз меньше места, чем исходные изображения.

MPEG-4 стандарт, разработанный для передачи аудио, видеоинформации по каналам с низкой пропускной способностью. Данный стандарт завоевал популярность благодаря тому, что позволил размещать полнометражные фильмы в достаточно хорошем качестве всего на одном компакт диске, а также позволил осуществлять обмен видеофайлами через интернет.

Благодаря современному процессору данный рекордер может воспроизводить файлы данных форматов, используя один графический интерфейс.

При загрузке диска с файлами MPEG 4, MP3 или JPEG на экране телевизора автоматически отобразится браузер файлов, как показано на рисунке:

Также его можно вызвать нажатием клавиши FILE, если Вы находились в другом режиме.

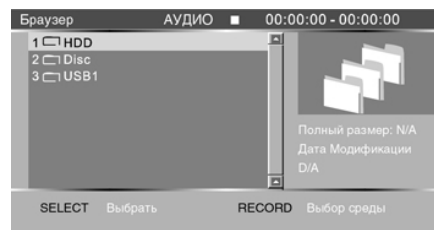

В режиме браузера Вы можете воспроизводить или копировать файлы на жесткий или оптический диски. Копирование возможно как в созданные Вами каталоги, так и в корень диска.

1. Находясь в браузере файлов, с помощью клавиш ВВЕРХ/ВНИЗ выберите необходимый файл/каталог и нажмите SELECT для подтверждения.
 - Если Вы выбрали файл, то при нажатии на клавишу SELECT он автоматически начнет воспроизводиться.
 - Если Вы выбрали каталог, то при нажатии на клавишу SELECT отобразится его содержимое.
 - Чтобы вернуться обратно, нажмите клавишу ВЛЕВО.
2. Для выделения или снятия выделения файлов/каталогов, на которых находится курсор, нажмите клавишу Add/Clear.
 - При переходе в другой каталог выделение файлов/каталогов автоматически исчезает.
 - Если в каталоге не выделен ни один файл, то копироваться будет тот, на котором находится курсор.
3. Нажмите клавишу ВПРАВО для отображения дополнительных опций, как показано на рисунке:
 - Когда используется диск, не предназначенный для записи, опции «Удалить», «Переим.», «Перенести» и «Создать папку» становятся не активны.

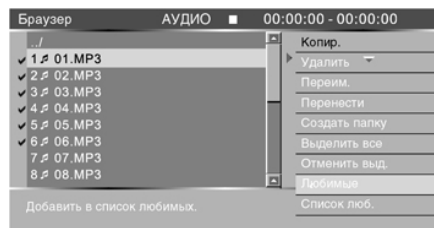

Файлы на HDD и записываемом DVD диске

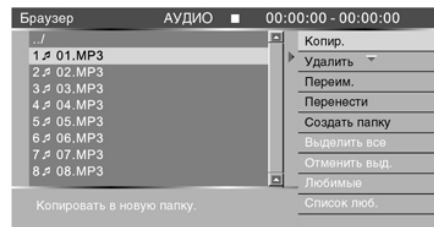

Файлы на HDD и незаписываемом DVD диске

РЕЖИМ РАБОТЫ С ФАЙЛАМИ

1. Копировать

С помощью клавиш ВВЕРХ/ВНИЗ выберите каталог, в который Вы хотите скопировать файл, и нажмите SELECT, как показано на рисунке:



Находясь в каталоге, Вы можете скопировать выбранный Вами файл/каталог на жесткий или оптический диски. Нажмите клавишу ВПРАВО, перед Вами появятся дополнительные опции, как показано на рисунке:

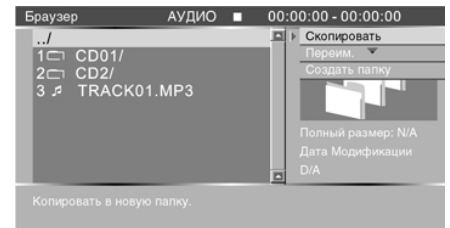

Скопировать: Копировать выделенные файлы/каталоги в текущий каталог.
Переим.: Переименовать выделенные файлы/каталоги.
Создать папку: Создать каталог для копирования.

2. Удалить

Удалить выбранный файл или каталог.

3. Переим.

Переименовать выбранный файл или каталог.

4. Перенести

Переместить выбранный файл или каталог на жесткий или оптический диск.

5. Создать папку

Создать новый каталог в текущем каталоге.

6. Выделить всё

Выделить все файлы или каталоги.

7. Отменить выд.

Отменить выделение выбранных файлов или каталогов.

8. Любимые

Добавить выбранные файлы или каталоги в список любимых файлов.

9. Список любимых

Перейти к списку любимых файлов.

Перейти к списку любимых файлов Вы также можете, нажав клавишу RECORD. Каждое нажатие этой клавиши позволяет выбрать один из трех списков:

- «Любимая музыка», «Любимое видео» и «Любимые фото».
- Чтобы вернуться в предыдущее меню, нажмите клавишу ВЛЕВО.
- Копирование файлов на USB устройство невозможно.

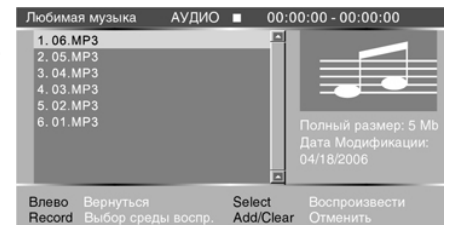

Меню воспроизведения файлов



При загрузке диска с файлами в форматах MP3, JPEG и MPEG 4 Вы можете отобразить на экране меню воспроизведения файлов, дважды нажав на клавишу INFO. Меню воспроизведения файлов может немного отличаться в зависимости от воспроизводимого формата.

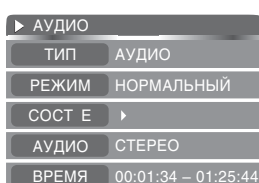

При воспроизведении файлов MP3

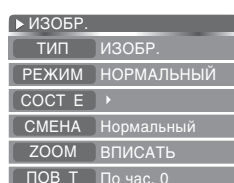

При воспроизведении файлов JPEG

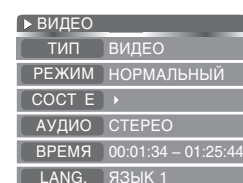

При воспроизведении файлов MPEG 4

РЕЖИМ РАБОТЫ С ФАЙЛАМИ

- 1. Тип:** отображение типа воспроизводимого файла
АУДИО – воспроизведение MP3
ИЗОБР. – воспроизведение JPEG
ВИДЕО – воспроизведение MPEG 4
- 2. Режим:**
 - Нормальный – последовательное воспроизведение
 - Повтор трека – повторное воспроизведение трека
 - Повтор папки – повторное воспроизведение папки
 - А В повтор – повтор выбранного участка
 - Повтор диска – повторное воспроизведение диска
 - Случайно – случайное воспроизведение
 - Случайная директория – случайное воспроизведение папки
 - Случайный диск – случайное воспроизведение диска
 - INTRO PLAY – последовательное воспроизведение первых 10 ти секунд каждого трека
- 3. Сост-е:** подробное описание параметра Вы можете найти в подразделе данного руководства «Состояние воспроизведения».
- 4. Аудио:** возможность выбора аудиодорожки. Также Вы можете выбрать аудиодорожку с помощью клавиши AUDIO на пульте дистанционного управления.
- 5. Время:** отображение времени, прошедшего или оставшегося в треке.
- 6. Смена:** режим смены изображения на экране. Подробное описание параметра Вы можете найти в подразделе данного руководства «Воспроизведение JPEG файлов».
- 7. ZOOM:** режим увеличения изображения на экране. Подробное описание параметра Вы можете найти в подразделе данного руководства «Воспроизведение JPEG файлов».
- 8. Пов-т:** возможность вращения картинка во время воспроизведения. Подробное описание параметра Вы можете найти в подразделе данного руководства «Воспроизведение JPEG файлов».
- 9. LANG.:** возможность выбора языка сопровождения аудиоканала.

Воспроизведение JPEG-файлов

1. Выберите файл, который хотите воспроизвести, и нажмите клавишу SELECT.
2. Нажмите дважды клавишу INFO, чтобы отобразить на экране меню управления.

СМЕНА – Метод смены изображений
ZOOM – Масштабирование изображения
ПОВ Т – Поворот изображения

3. Выберите раздел СМЕНА, чтобы изменить способ смены изображений на экране. Выберите наиболее понравившийся способ.



4. Выберите масштаб изображения на экране, используя пункт ZOOM. Выберите одно из значений: 12%, 25%, 50%, 100%, 200%, 400%, ВПИСАТЬ (Автоматический выбор масштаба на весь экран).

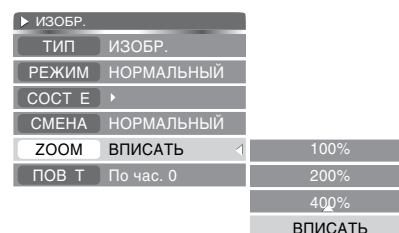

5. Для поворота изображения используйте пункт ПОВ Т. Выберите одно из значений: По час. 0 (По часовой стрелке 0 градусов), По час. 90 (По часовой стрелке 90 градусов), По час. 180 (По часовой стрелке 180 градусов), По час. 270 (По часовой стрелке 270 градусов).

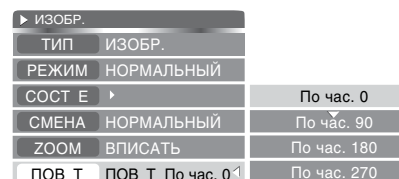

Воспроизведение дисков, содержащих файлы MP3 и JPEG

Если на диске записаны как MP3 , так и JPEG файлы, то Вы можете воспроизводить их одновременно. Сначала выберите MP3 композицию, а затем перейдите в директорию с JPEG файлами и начните просмотр графических изображений.

ЗАПИСЬ

Данный рекордер использует для записи множество различных источников сигнала от входов: S Video, CVBS, SCART, DV, стерео аудиовход, а также сигнал от TV тюнера. Аппарат способен записывать такие DVD диски (12 сантиметровые, односторонние объемом в 4,7 ГБ), как: DVD+R, DVD+RW, с качеством записи HQ (около 1 часа), SP (около 2 часов), EP (около 4 часа), SLP (около 6 часа), и копировать их на HDD диск, а функция «Таймер записи» позволит Вам записывать телепередачи по расписанию. Также Вы можете записывать программы на HDD диск и копировать их на DVD.

Выбор источника входного сигнала

1. Подключите аппарат в соответствии с пунктом инструкции "ПОДКЛЮЧЕНИЕ" к необходимому источнику сигнала.
2. Нажмите клавишу SOURCE для выбора нужного источника сигнала. При каждом нажатии клавиши SOURCE на экране отображается следующая информация:



Для выбора DV входа как источника сигнала нажмите клавишу DV.

3. Выберите качество записи в МЕНЮ НАСТРОЕК (см. пункт инструкции МЕНЮ НАСТРОЕК – ЗАПИСЬ – Качество Записи).

ПРИМЕЧАНИЯ

- Если на экране отображается значок , это значит, что в данном режиме работы аппарата переход к выбранному источнику сигнала невозможен. В этом случае нажмите клавишу RETURN один или несколько раз для выхода из текущего режима и повторите операцию снова.
- Когда аппарат в режиме записи, для выбора другого источника сигнала необходимо остановить запись.

Запись на DVD

Когда аппарат находится в режиме записи, на экране появляется следующее окно:

Состояние: Запись
Записывать на: Оптический диск Как: HQ (13 мин/ГБ)
Прошло: 00:00:00 Осталось: 01:09:00

Для записи на DVD диск необходимо сделать следующее:

1. Удостоверьтесь что нефинализованный DVD+R/DVD+RW диск находится в загрузчике.
2. Нажмите клавишу DVD, чтобы перевести систему в режим DVD.
3. Нажмите клавишу SOURCE для выбора необходимого источника сигнала для записи на DVD диск. Если необходимо записать сигнал с DV входа, нажмите клавишу DV.
4. Нажмите клавишу RECORD для начала записи.
5. Для остановки записи на DVD диск нажмите клавишу STOP.
6. По завершении записи с помощью нажатия клавиши DVD перейдите в режим DVD. Выберите записанную главу и нажмите клавишу ВПРАВО. На экране появится меню со следующими пунктами:

Проигрывание – Воспроизвести эту главу

Редактировать – Редактировать главу

Переименовать – Переименовать главу

Стереть главу – Стереть данную главу. Все данные будут утеряны. (Эта операция возможна только с RW дисками)

Перезаписать – При выборе этого пункта система автоматически перезапишет данную главу от начала текущей главы и до конца. Если во время записи нажать клавишу STOP, оставшаяся часть текущей главы изменится на новую.

Перезаписать диск – При выборе этого пункта система автоматически перезапишет диск с момента начала данной главы. Процесс записи нельзя остановить с помощью клавиши STOP. Если текущая глава не перезаписана полностью после нажатия клавиши STOP, оставшаяся глава изменится на новую.

Копировать – Копировать главу на жесткий диск

ПРИМЕЧАНИЕ

- В некоторых ситуациях пункты "Перезаписать" и "Перезаписать диск" могут быть недоступны.

Источники входного сигнала:

Front CVBS: Композитный видео и аудиовход на передней панели аппарата

Front S VIDEO: S Video и аудиовход на передней панели аппарата

Rear CVBS: Композитный видео и аудиовход на задней панели аппарата

Rear S VIDEO: S Video и аудиовход на задней панели аппарата

DV: DV вход на передней панели аппарата

Tuner: Вход TV антенны на задней панели аппарата. Телевизионные каналы переключаются с помощью клавиш CHANNEL \uparrow и CHANNEL \downarrow .

SCART: Вывод SCART на задней панели аппарата

ЗАПИСЬ

Качество записи:

- HQ: Высокое качество. Возможность записи около 1 часа на односторонний DVD диск.
SP: Стандартный режим. Возможность записи около 2 часов на односторонний DVD диск.
EP: Пониженное качество. Возможность записи около 4 часов на односторонний DVD диск.
SLP: Минимальное качество. Возможность записи около 6 часов на односторонний DVD диск.

Функция быстрой записи OTR (One Touch Recording)

С помощью этой функции Вы можете установить время окончания записи. Когда заданное время проходит, запись останавливается автоматически.

1. Переведите аппарат в режим записи.
2. Нажмите клавишу RECORD один или несколько раз в соответствии с необходимым временем записи.

ПРИМЕЧАНИЯ

- Нажатие клавиши RECORD один раз увеличит время записи до 30 минут. Если время записи достигнет общего времени записи на диске, функция OTR отключится автоматически.
- Если при включенной функции OTR запись приостановлена, OTR отключается автоматически.

Контроль записи с DV-входа

Вы можете контролировать процесс записи с DV камеры через интерфейс i.LINK/IEEE1394.

1. Аккуратно подключите DV кабель (см. ПОДКЛЮЧЕНИЕ) к аппарату. Затем, нажав клавишу DV, выберите в качестве источника входного сигнала DV вход.
2. Если система была в процессе записи, при нажатии клавиши STOP DV камеры в режиме воспроизведения запись будет приостановлена.
3. Если процесс записи системы приостановлен, при нажатии клавиши PLAY DV камеры в режиме воспроизведения запись будет продолжена снова.
4. Если система была в процессе записи, при нажатии клавиши STOP DV камеры в режиме воспроизведения запись будет приостановлена.
5. Для остановки режима записи системы нажмите клавишу STOP.

ПРИМЕЧАНИЯ

- После завершения записи на DVD+R/RW диск, перед тем как извлечь его из загрузчика необходимо подождать несколько минут и не выключать питание аппарата, иначе диск может быть поврежден.
- Во время записи не трясите аппарат и не разрывайте связь с DV камерой.
- Финализованные DVD+R диски не пригодны для записи.
- Для нормальной совместимости диска с другими устройствами необходимо произвести операцию Финализации (см. раздел "Операции с диском").

Запись на HDD

Для записи программ на HDD диск проделайте следующие операции:

1. Нажмите клавишу HDD для перехода системы в режим просмотра HDD диска.
2. Нажмите клавишу SOURCE для выбора желаемого источника сигнала. Если Вы хотите записать на HDD диск сигнал с DV камеры, нажмите клавишу DV.
3. Для начала записи нажмите клавишу RECORD.
4. Чтобы завершить процесс записи, нажмите клавишу STOP. Записанная программа будет сохранена на HDD диск.



Для записи в режиме OTR (One Touch Recording) проделайте следующие операции:

1. Переведите аппарат в режим записи.
2. Нажмите клавишу RECORD один или несколько раз в соответствии с необходимым временем записи.

ПРИМЕЧАНИЯ

- Нажатие клавиши RECORD один раз увеличит время записи до 30 минут. Время записи зависит от выбранного качества записи и свободного места на HDD диске. При каждом нажатии клавиши RECORD время записи увеличивается на 1 час.
- При превышении установленного времени записи, OTR отключается автоматически.

ЗАПИСЬ

Дублирование

Для того чтобы сохранить записанные программы на HDD диске, очистить диск без потери нужных Вам данных или просто перезаписать желаемые программы с HDD на DVD диск, используйте функцию "Дублирование".

1. Загрузите записываемый DVD диск в аппарат.
2. Нажмите клавишу HDD для перехода в режим просмотра списка сохраненных программ на HDD диске. С помощью клавиш ВВЕРХ и ВНИЗ перемещайтесь по списку программ, а с помощью клавиши ADD/CLEAR выберите программы, которые Вы хотите записать на DVD диск. Вы можете выбрать одну или несколько программ одновременно.
3. После того как Вы выберите необходимые для записи программы, в верхнем правом углу экрана Вы увидите количество занятого места на DVD диске.
4. При выборе программы для записи напротив неё появится иконка . Нажмите клавишу ADD/CLEAR снова, для того чтобы убрать выбранную программу из списка записи на DVD диск. Если на DVD диске не будет достаточно места для выбранных Вами программ, на экране появится предупреждение: "DVD диска недостаточно".
5. Для начала процесса записи нажмите клавишу DUBBING.

ПРИМЕЧАНИЯ

- Вы не можете извлечь диск из устройства во время процесса дублирования.
- При начале процесса дублирования в левом верхнем углу экрана появится иконка "Дублирование" и система автоматически переходит в режим TimeShift. Во время дублирования Вы можете проигрывать программы с HDD, но не можете их редактировать.
- При возникновении ошибки во время процесса дублирования на экране появится следующее сообщение: "Ошибка дублирования главы!"
- Если сохраненная программа на HDD заблокирована, она не запишется на DVD диск. Если сохраненная программа на HDD защищена, она может быть записана на DVD диск.

РЕЖИМ TIMESHIFT

Часто случается так, что по каким либо причинам Вы не можете увидеть всю телевизионную программу или посмотреть её до конца. Функция "TimeShift" позволит Вам это сделать без особых усилий.

Как принять TV сигнал:

1. Подключите аппарат к телевизионной антенне так, как показано в разделе "ПОДКЛЮЧЕНИЕ Подключение к телевизору".
2. Включите питание телевизора и рекордера.
3. Переведите телевизор в режим AV.
4. Настройте телевизионные каналы в соответствии с разделом "СИСТЕМНОЕ МЕНЮ – ПОИСК КАНАЛОВ".
5. Нажмите клавишу SOURCE или выберите источник сигнала TUNER.
6. Выберите нужный телевизионный канал с помощью клавиш CHANNEL▲ , CHANNEL▼ .

Использование функции TimeShift:

При включении функции "TimeShift" рекордер автоматически переходит в режим просмотра телепередач. Функция "TimeShift" позволяет сохранять телевизионное вещание в реальном времени до 360 минут. Чтобы приостановить телевещание нажмите Pause, чтобы возобновить, нажмите Play.

Если телевещание остановлено более чем на 360 минут, система автоматически переходит в режим реального телевещания.

С помощью клавиши TS SAVE Вы можете сохранить записанные телепрограммы на HDD диск.

ПРИМЕЧАНИЯ

- Функция "TimeShift" сохраняет телевещание в буфер. Буфер способен вместить 360 минут телевещания. По заполнении буфера всю сохраненную информацию или её часть Вы можете записать на HDD (см. "Запись на HDD"). При нажатии клавиши RECORD система автоматически начинает запись на HDD главы длительностью в один час.
- При нажатии клавиши PAUSE телевещание приостанавливается на 360 минут. По прошествии 360 минут система отменит паузу автоматически и вернется в режим TimeShift.
- В любой момент действия TimeShift, при нажатии клавиши INFO Вы увидите информационное окно с бегунком, показывающим заполнение буфера TimeShift:



При нажатие клавиши INFO дважды на экране появится информация о горячих клавишах и информация о состоянии буфера. При нажатии клавиши INFO три раза вся вспомогательная информация исчезнет. Вы можете переключать телеканалы с помощью клавиш CHANNEL▲ и CHANNEL▼ , а также менять источник входного сигнала клавишей SOURCE.

Используя клавиши REW, FWD, PREV, NEXT, SLOW, MUTE и VOL+/- , Вы можете контролировать процесс воспроизведения.

- При смене источника сохраненная информация в буфере TimeShift теряется.
- При смене телеканала сохраненная информация в буфере TimeShift теряется, но если в параметрах режима буфера у Вас стоит "Сохранять" (см. МЕНЮ НАСТРОЕК – TimeShift) то данные при переключении каналов будут сохраняться.

ЗАПИСЬ ПО РАСПИСАНИЮ

Аппарат оснащен универсальным таймером, который позволяет выполнять записи по расписанию указанной продолжительности и периодичности. Благодаря встроенному тюнеру аппарат может записывать телевизионные программы без использования телевизора. Если аппарат находился в дежурном режиме, то при наступлении времени начала записи аппарат включится автоматически и вернется в дежурный режим по окончании записи.

1. Нажмите клавишу **TIMER**, чтобы отобразить на экране список заданий на запись:

- Источник – Источник сигнала
- Качество – Уровень качества записи
- Дата – Дата начала
- Начало – Время начала
- Конец – Время окончания
- Запись – Место записи



2. При помощи клавиш **ВВЕРХ** и **ВНИЗ** выберите задание, которое хотите откорректировать, или пустую строчку, чтобы создать новое задание, и нажмите клавишу **SELECT**.

На экране будет отображено меню параметров задания:

- Источник – Источник сигнала
- Записывать на – Место записи
- Качество – Уровень качества записи
- Режим – Периодичность выполнения задания
 - Однокр. – Однократно по дате
 - Ежедн. – Ежедневно в указанное время
 - Еженед. – Еженедельно в указанный день недели
 - Пон Пят – В дни с понедельника по пятницу
 - Пон Суб – В дни с понедельника по субботу
 - Суб Вос – По субботам и воскресеньям
- Дата – Дата начала или день недели
- Начало – Время начала
- Конец – Время окончания
- Глава – Название главы

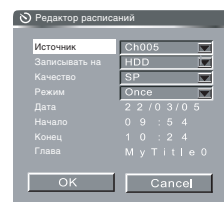

Перемещение по пунктам меню осуществляется при помощи клавиш **ВВЕРХ** и **ВНИЗ**, выбор параметра для редактирования – клавишей **SELECT**.

3. Установите источник сигнала, выбрав параметр **Источник**.

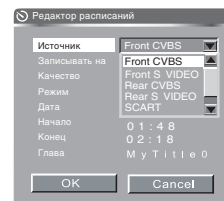

4. При помощи клавиш **ВВЕРХ** и **ВНИЗ** установите необходимое значение и снова нажмите **SELECT** для подтверждения.

- Front CVBS – Композитный видеовход на передней панели
- Front S VIDEO – Видеовход S Video на передней панели
- Rear CVBS – Композитный видеовход на задней панели
- Rear S VIDEO – Видеовход S Video на задней панели
- DV – Цифровой видеовход на передней панели
- SCART – Видеовход SCART на задней панели
- CHxxx – Телевизионный канал

5. Установите место, куда будет производиться запись: **HDD** или **DVD**.

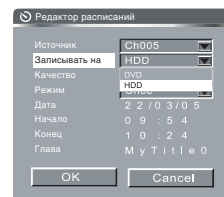

6. Установите требуемый уровень качества записи, выбрав параметр **Качество**.

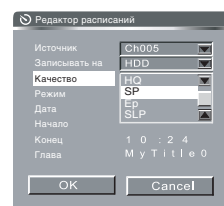

7. При помощи клавиш **ВВЕРХ** и **ВНИЗ** установите необходимое значение и снова нажмите **SELECT** для подтверждения.

ЗАПИСЬ ПО РАСПИСАНИЮ

8. Установите периодичность выполнения задания, выбрав параметр Режим. При выборе значения Однокр. (Однократно) необходимо ввести дату выполнения в формате ДД/ММ/ГГ в поле Дата. При выборе значения Ежедн. (Еженедельно) в поле Дата необходимо ввести день недели, в который будет выполняться задание:

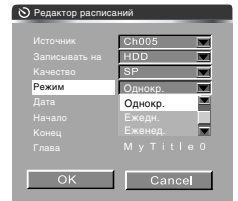

При выборе значения Ежедн. (Ежедневно), Пон Пят (С понедельника по пятницу), Пон Суб (С понедельника по субботу) или Суб Вос (В субботу и воскресенье) поле Дата для редактирования закрыто.

9. Введите дату начала или выберите день недели, в зависимости от выбранной периодичности, в поле Дата.

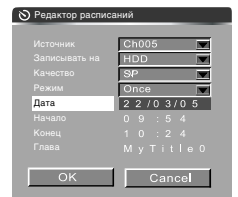

10. Введите время начала записи, выбрав параметр Начало и используя цифровые клавиши пульта ДУ.

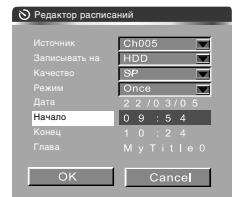

11. Введите время окончания записи, выбрав параметр Конец и используя цифровые клавиши.

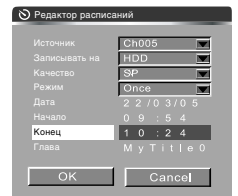

12. Выберите ОК и нажмите клавишу SELECT, чтобы сохранить изменения, или выберите Отмена, чтобы отказаться от выполненных изменений.

13. Введите имя записываемой главы с помощью клавиш направления и нажмите SELECT для подтверждения.



ПРИМЕЧАНИЯ

- Перед программированием расписания записей установите правильную дату и время системных часов аппарата (см. с. 20).
- При программировании обратите внимание на то, что аппарат не может осуществлять две записи одновременно. Временной промежуток между двумя записями не может быть менее 5 минут.
- Перед выполнением задания на запись аппарат должен быть включен в электросеть, а в отсек должен быть загружен нефинализированный DVD+R диск с наличием необходимого свободного места, иначе запись может не состояться или завершиться раньше времени.
- Если перед выполнением задания аппарат был в рабочем режиме, то за 5 минут до начала записи появляется предупреждение о скором начале записи. В этом случае выберите ДА, чтобы подтвердить выполнение задания, или Отмена, чтобы отменить выполнение. При отсутствии реакции пользователя подразумевается согласие на выполнения задания.
- Если аппарат находится в дежурном режиме, то он включается за 2 минуты до установленного времени начала записи для выполнения подготовительных действий. Запись начинается в указанное время. По окончании выполнения записи аппарат вернется в дежурный режим.
- При выборе телеканала можно использовать цифровые клавиши.
- В списке телеканалов не отображаются каналы с включенным пропуском (см. с. 24).

СТРУКТУРА ЗАПИСАННОГО ДИСКА

Все диски, записанные данным аппаратом, имеют одинаковую структуру меню и обеспечивают удобства воспроизведения, навигации и редактирования содержимого.

1. Вставьте записанный диск DVD+R/RW. Начнется воспроизведение диска, и на экране появится меню.

- ❶ Номер и название записи
- ❷ Дата записи
- ❸ Время записи
- ❹ Уровень качества и продолжительность записи

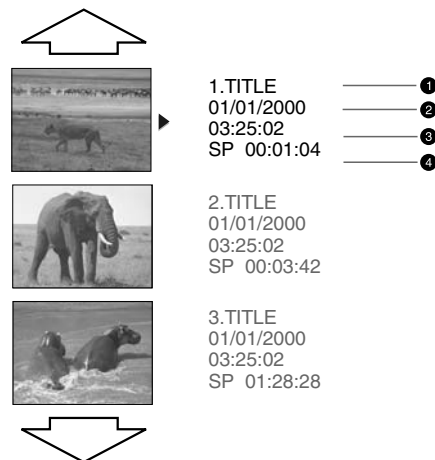

2. Перемещайтесь по пунктам меню, используя клавиши ВВЕРХ и ВНИЗ.

3. Нажмите клавишу SELECT или PLAY, чтобы начать воспроизведение выбранной записи.

4. Нажмите клавишу TITLE или MENU, чтобы вернуться к меню диска.

5. Выберите одну из записей и нажмите клавишу ВПРАВО, чтобы отобразить список возможных действий.

- Проиграть – Воспроизвести запись
- Редактировать – Редактировать запись
- Переименовать – Переименовать запись
- Стереть главу – Стереть запись
- Перезаписать главу – Перезаписать запись
- Перезаписать диск – Перезаписать диск
- Копировать – Копировать главу на жесткий диск



6. Выберите пункт Проиграть раздел, чтобы начать воспроизведение выбранной записи. Данное действие эквивалентно нажатию клавиши PLAY.

7. Выберите пункт Редактировать, чтобы перейти к режиму редактирования. Данное действие эквивалентно нажатию клавиши EDIT (см. подробнее на с. 42).

8. Выберите пункт Переименовать, чтобы переименовать выбранную запись. На экране появится виртуальная клавиатура для ввода названия (подробное описание виртуальной клавиатуры представлено на странице 45).

9. Выберите пункт Стереть главу, чтобы стереть выбранную запись. После выполнения данного действия вместо записи остается пустой раздел (EMPTY), который может быть перезаписан процедурой Перезаписать главу или Перезаписать диск.

10. Выберите пункт Перезаписать главу или Перезаписать диск, чтобы перезаписать выбранную запись. Оба действия выполняют перезапись выбранного раздела, однако если новая запись длиннее, чем выбранный раздел, то при выборе Перезаписать главу запись останавливается, не повреждая следующие записи. При выборе Перезаписать диск запись будет продолжаться до ручной остановки или окончания свободного места на диске. Если новая запись короче старой, то остаток старой записи выделяется в отдельный раздел.

11. Для копирования главы на жесткий диск выберите пункт Копировать.

ПРИМЕЧАНИЯ

- Если действие неприменимо к выбранной записи, то пункт может быть скрыт в меню.
- Невозможно продолжить не последнюю запись.

РЕДАКТИРОВАНИЕ СОДЕРЖИМОГО ДИСКА

Благодаря самому современному оборудованию и программному обеспечению данный аппарат предоставляет широкие возможности по окончательному редактированию дисков DVD+R/RW.

1. Вставьте диск DVD+RW и нажмите клавишу EDIT, чтобы отобразить интерактивную панель редактирования.

- 1 Глава
Данный пункт отображает количество глав в текущем разделе и номер текущей главы. Используя данный пункт, Вы можете выбрать нужный фрагмент записи.
- 2 Раздел
Данный пункт отображает количество разделов диска и номер текущего раздела. Используя данный пункт, Вы можете выбрать запись, которую хотите отредактировать.
- 3 Проигрывание
В данном окне отображается состояние аппарата: воспроизведение, остановка, временная остановка и т. д.
- 4 Маркер раздела
Используя данный пункт, Вы можете устанавливать, перемещать и удалять маркеры разделов, то есть делить запись на фрагменты.
- 5 Скрыть раздел
Данный пункт управляет включением и выключением скрытия для фрагментов записи. Скрывая ненужные фрагменты записи, Вы можете выполнять монтаж записи.
- 6 Заглавная картинка
Используя данный пункт, Вы можете выбрать любой кадр записи для отображения в главном меню диска.
- 7 Разделить главу
При активировании данного пункта происходит разделение записи на 2, начиная с текущего момента.
- 8 Время
Данное окно отображает время, прошедшее с начала раздела.

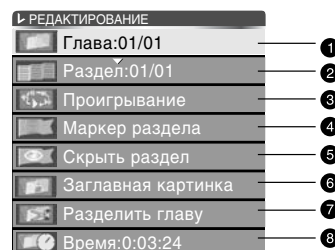

2. Нажмите клавишу EDIT снова, чтобы выйти из режима редактирования содержимого диска.

ПРИМЕЧАНИЯ

- После редактирования содержимого диска не забудьте сделать его совместимым (DVD+RW) или финализировать (DVD+R), если хотите воспроизводить его на других DVD плеерах (см. с. 46, 47).
- Финализированный диск DVD+R дальнейшему редактированию не подлежит.

Выбор записи для редактирования

1. Отобразите на экране интерактивную панель редактирования содержимого диска, нажав клавишу EDIT.
2. При помощи клавиш ВВЕРХ и ВНИЗ выберите пункт Раздел.
3. Нажмите клавишу SELECT и введите номер раздела, который хотите отредактировать.
4. Нажмите SELECT, чтобы перейти к выбранному разделу.

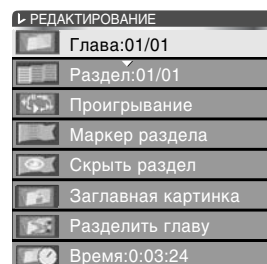

Разделение на главы

1. Начните воспроизведение выбранной записи.
2. При помощи клавиш ВВЕРХ и ВНИЗ выберите пункт Маркер раздела и нажмите SELECT. При помощи клавиш ВВЕРХ и ВНИЗ выберите действие:
 - Вставить маркер – вставить новый маркер,
 - Удалить маркер – удалить предыдущий маркер,
 - Удалить все марк. – удалить все маркеры в разделе.
3. Для установки нового маркера выберите действие Вставить маркер и в нужный момент воспроизведения нажмите клавишу SELECT. В текущую позицию будет установлен разделитель глав.
4. Для удаления предыдущего маркера выберите действие Удалить маркер и нажмите клавишу SELECT. При этом предыдущий разделитель глав будет удален и текущая глава будет объединена с предыдущей.
5. Для удаления всех маркеров из записи выберите действие Удалить все марк. и нажмите SELECT. Все главы текущего раздела будут объединены.

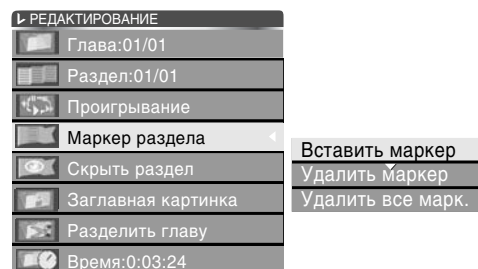

ПРИМЕЧАНИЯ

- После редактирования содержимого диска не забудьте сделать его совместимым (DVD+RW) или финализировать (DVD+R), если хотите воспроизводить на других DVD плеерах (см. с. 46, 47).
- Финализированный DVD+R диск дальнейшему редактированию не подлежит.

РЕДАКТИРОВАНИЕ СОДЕРЖИМОГО ДИСКА

Скрытие главы

Для удаления из записи ненужных фрагментов можно воспользоваться данной функцией. Скрытый раздел не воспроизводится при нормальном воспроизведении диска, поэтому таким образом можно выполнять основные действия по видеомонтажу.

1. Выполните разделение на разделы и выберите раздел, который хотите скрыть, выбрав пункт Раздел.
2. Выделите пункт Скрыть раздел, используя клавиши ВВЕРХ и ВНИЗ.
3. Если текущий раздел не был скрыт, то после нажатия клавиши SELECT произойдет скрытие раздела. Если раздел уже скрыт, но название пункта меню меняется на Снять скрытие, то есть при выборе его раздел перестает быть скрытым.

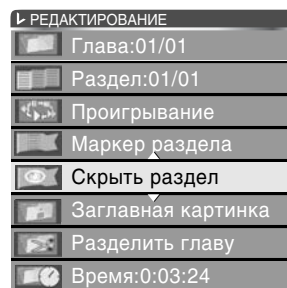

ПРИМЕЧАНИЯ

- Скрытый раздел не удаляется с диска, поэтому размер свободного пространства не увеличивается. После редактирования содержимого диска не забудьте сделать его совместимым (DVD+RW) или финализировать (DVD+R), если хотите воспроизводить на других DVD плеерах (см. с. 46, 47).
- Финализированный DVD+R диск дальнейшему редактированию не подлежит.

Редактирование заглавной картинки записи

1. Выберите запись, заглавную картинку которой хотите отредактировать.
2. При помощи клавиш ВВЕРХ и ВНИЗ выберите пункт Заглавная картинка. Дождитесь, когда на экране появится наиболее удачный кадр, и нажмите клавишу SELECT. Текущий кадр будет установлен в качестве картинки записи в главном меню диска.

ПРИМЕЧАНИЯ

- После редактирования содержимого диска не забудьте сделать его совместимым (DVD+RW) или финализировать (DVD+R), если хотите воспроизводить на других DVD плеерах (см. с. 46, 47).
- Финализированный DVD+R диск дальнейшему редактированию не подлежит.

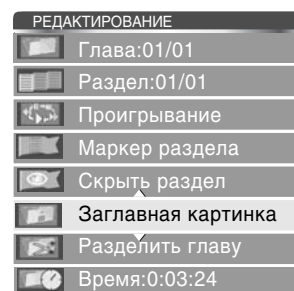

Разделение записей (только DVD+RW)

Данная функция позволяет делить текущую запись на 2, начиная с текущей позиции. Внимание, действие данной функции отменить невозможно, поэтому используйте ее с осторожностью. Функция может быть выполнена только для дисков DVD+RW.

1. Выберите запись, которую хотите разделить.
2. При помощи клавиш ВВЕРХ и ВНИЗ выберите пункт Разделить главу. Дождитесь необходимого момента и нажмите клавишу SELECT. Аппарат разделит записи в текущей временной позиции.

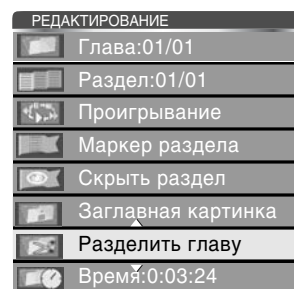

ПРИМЕЧАНИЕ

- После редактирования содержимого диска не забудьте сделать его совместимым (DVD+RW), если хотите воспроизводить на других DVD плеерах (см. с. 47).

ОПЕРАЦИИ С HDD-ДИСКОМ

С помощью клавиши HDD переведите систему в режим HDD-диска. Выберите программу для редактирования, используя клавиши ВВЕРХ и ВНИЗ. Нажмите ВПРАВО, и на экране появится меню операций редактирования. С помощью клавиш ВВЕРХ и ВНИЗ выберите нужный пункт меню и нажмите клавишу SELECT для подтверждения.

1. Воспроизведение

Нажмите клавишу SELECT для начала воспроизведения текущей записи.

2. Удалить

Если глава не защищена или заблокирована, Вы сможете удалить её с помощью клавиши SELECT.

3. Разделить

При нажатии клавиши SELECT начнется проигрывание данной главы. Вы можете управлять воспроизведением, как и в режиме проигрывания. Нажатием клавиши SELECT Вы разделите данную главу на две части от текущего момента. Две разделенные главы автоматически сохраняются на HDD-диск.

При двойном нажатии клавиши INFO в нижней части экрана появится окно горячих клавиш. Нажмите клавишу INFO три раза, чтобы скрыть все текущие окна.

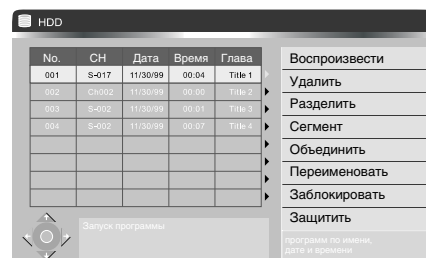

ПРИМЕЧАНИЯ

- Операция разделения – необратимая операция. После разделения главы Вы не сможете отменить это действие.
- Операция разделения не действует на заблокированные и защищенные главы.
- Минимальный шаг операция Разделения 0,5 секунд.

4. Сегмент

При нажатии клавиши SELECT начнется проигрывание данной главы. Вы можете управлять воспроизведением, как и в режиме проигрывания. Нажатием клавиши SELECT Вы установите начальный и конечный момент сегмента в данной главе, при этом на ползунке воспроизведения сегментированный отрезок будет выделен синим. Определенный сегмент не будет проигрываться при воспроизведении. Также при операции Дублирования сегменты главы не будут копироваться на DVD-диск. Сегментированные части главы можно увидеть при операции Сегмент, так же в этом режиме Вы можете отменить сегментирование главы нажатием клавиши ADD/CLEAR.

5. Объединить

Выберите одну из двух глав, которые Вы хотите объединить, нажмите клавишу ВПРАВО, чтобы войти в режим редактирования. Выберите Объединить и нажмите клавишу SELECT. Выберите вторую главу, которую Вы хотите объединить, и затем нажмите клавишу SELECT. Данная операция позволяет объединить две главы вместе с тем же самым качеством.

6. Переименовать

Вы можете переименовать данную главу. При нажатии клавиши SELECT на экране появится виртуальная клавиатура, с помощью которой Вы можете изменить имя текущей главы. Используйте клавиши направления для перемещения по клавиатуре и клавишу SELECT для подтверждения.

ПРИМЕЧАНИЕ

- Эта операция не действует на заблокированные и защищенные главы.

7. Заблокировать

С помощью этой операции Вы можете заблокировать данную главу. После того как Вы заблокируете главу, любые операции с данной главой будут невозможны. Разблокировать главу можно, введя пароль установленный в МЕНЮ НАСТРОЕК – ДРУГИЕ (пароль по умолчанию 3308).

8. Защитить

С помощью этой операции Вы можете защитить данную главу. После того как Вы защитите главу, Вы можете проигрывать главу или дублировать её на DVD-диск, но не можете совершать любые операции редактирования с ней. Снять защиту главы можно, выбрав в меню операций редактирования пункт Снять Защиту.

Сортировка

С помощью данной операции Вы можете сортировать список записей на HDD-диске. При нажатии клавиши SORT сортировка осуществляется в следующей последовательности:

- Сортировка по дате/времени: сортировка по дате/времени создания главы, сверху вниз.
- Сортировка по имени: Сортировка глав по имени от А до Z.
- Сортировка по имени: Сортировка глав по имени от Z до А.
- Возврат к стандартной сортировке: самые последние записи находятся в конце списка (эта сортировка включается каждый раз, как Вы переходите на HDD-диск).

ОПЕРАЦИИ С ДИСКОМ

Данный раздел посвящен служебным операциям для работы с дисками DVD+R/RW. Вы можете получать основную информацию о диске, удалять записи, блокировать от записи и делать диски совместимыми с обычными DVD плеерами.

1. Вставьте в аппарат диск DVD+R/RW и нажмите клавишу DISC OPERATION, чтобы отобразить на экране меню операций с диском.
2. Нажмите клавишу ВПРАВО, чтобы отобразить список возможных действий над диском. Содержимое списка меняется в зависимости от типа диска и допустимости операций.

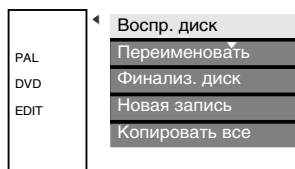

Нефинализованный DVD+R диск

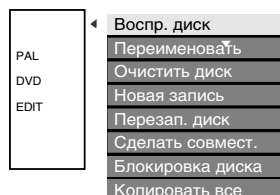

DVD+RW диск

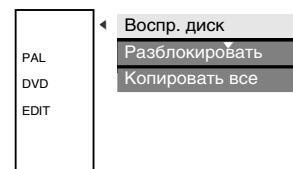

Заблокированный DVD+RW диск

- Воспр. диск – Начать воспроизведение диска
- Переименовать – Переименовать диск
- Финализ. диск – Финализировать диск
- Новая запись – Начать новую запись
- Очистить диск – Удалить содержимое диска
- Перезап. диск – Перезаписать диск
- Сделать совмест. – Сделать совместимым с обычными DVD плеерами
- Блокировка диска – Заблокировать диск от записи
- Разблокировать – Снять блокировку от записи
- Копировать все – Копировать содержимое оптического диска на жесткий диск

3. При помощи клавиш ВВЕРХ и ВНИЗ выберите нужный пункт и нажмите клавишу SELECT.
4. Нажмите клавишу DISC OPERATION снова, чтобы скрыть меню операций с диском.

ПРИМЕЧАНИЯ

- Пункты списка, соответствующие функциям, которые недоступны, могут не отображаться в меню.
- Если DVD+R/RW диск был ранее записан на другом аппарате, то меню операций с диском окажется недоступным.

Переименование диска

1. Отобразите на экране список действий над диском и выберите пункт Переименовать.
2. Нажмите клавишу SELECT, чтобы отобразить на экране виртуальную клавиатуру.

- 1 Поле для ввода названия записи
- 2 Поле виртуальных клавиш
- 3 Клавиша Space – Пробел
- 4 Клавиша Aa – Изменение регистра клавиатуры
- 5 Клавиша Backspace – Удаление символа
- 6 Клавиша Clear – Очистить поле ввода
- 7 Клавиша Exit – Выход без сохранения изменений
- 8 Клавиша OK – Выход с сохранением изменений

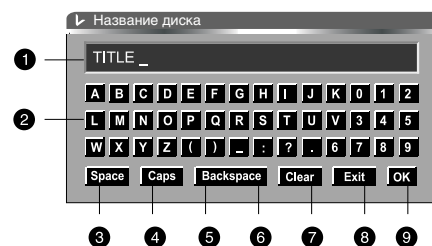

3. Перемещаясь по полю виртуальной клавиатуры, при помощи клавиш ВВЕРХ, ВНИЗ и ВЛЕВО, ВПРАВО выделяйте нужные клавиши. Нажатие клавиши SELECT соответствует нажатию выделенной виртуальной клавиши.
4. Нажмите виртуальную клавишу OK по окончании ввода названия записи.

ПРИМЕЧАНИЕ

- Название диска не должно превышать 9 символов.

ОПЕРАЦИИ С ДИСКОМ

Финализация диска DVD+R

Процесс финализации завершает информационную дорожку на диске, после чего диск может быть воспроизведен на обычном DVD плеере, однако новые записи сделать невозможно.

1. Выберите пункт Финализ. диск и нажмите клавишу SELECT. На экране появится предупреждение о том, что новые записи на диск будут невозможны.

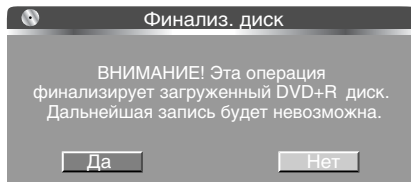

2. Нажмите Да, чтобы начать процесс финализации, или Нет – чтобы отказаться от финализации.

ПРИМЕЧАНИЯ

- После финализации диска новые записи сделать будет невозможно.
- Ни в коем случае не выключайте электропитание аппарата в процессе финализации диска. Это может испортить DVD диск.
- Некоторые DVD диски могут быть несовместимы с некоторыми DVD плеерами.

Выполнение новой записи

Выберите пункт Новая запись и нажмите клавишу SELECT. Аппарат перейдет к началу записи, а на экране появится изображение выбранного источника.

Очистка диска DVD+RW

Данная функция производит удаление всех записей с диска DVD+RW/DVD RW. Вы можете использовать ее, если хотите перезаписать диск заново.

1. Выберите пункт Очистить диск и нажмите клавишу SELECT. На экране появится предупреждение о том, что все данные с диска будут удалены.
2. Нажмите Да, чтобы начать очистку, или Нет – чтобы отказаться от удаления.

ПРИМЕЧАНИЯ

- Внимание, данная функция производит удаление всего содержимого диска без возможности восстановления.
- Если диск был заблокирован от записи, то данная функция будет запрещена.
- Во избежание сбоя процесса удаления не выключайте электропитание аппарата до завершения удаления.

Копирование оптического диска на жесткий диск

Выберите пункт Копировать и нажмите клавишу SELECT. В левом верхнем углу экрана появится значок процесса копирования с оптического диска на жесткий. При завершении процесса копирования значок исчезает.

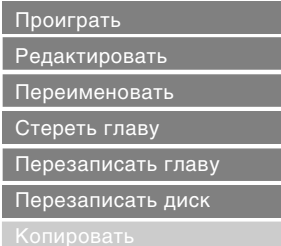

Перезапись диска

Выберите пункт Перезап. диск и нажмите клавишу SELECT. Аппарат перейдет к началу записи, а на экране появится изображение выбранного источника.

ПРИМЕЧАНИЕ

- Новая запись начнет стирать содержимое диска с начала. Оставшиеся записи повреждены не будут.

ОПЕРАЦИИ С ДИСКОМ

Создание совместимости DVD+RW

Данная функция делает диски DVD+RW совместимыми с обычными DVD плеерами. В отличие от процесса финализации при создании совместимости дальнейшие записи возможны.

Выберите пункт Сделать совмест. и нажмите клавишу SELECT. Начнется процесс создания совместимости.

ПРИМЕЧАНИЯ

- Перед созданием совместимости убедитесь, что блокировка от записи снята.
- Ни в коем случае не выключайте электропитание аппарата в процессе создания совместимости. Это может сделать все записи на диске недоступными.
- Если пункт Сделать совмест. не отображается в списке, то создание совместимости не требуется.
- Некоторые диски DVD+RW могут быть несовместимы с некоторыми DVD плеерами.

Установка/снятие блокировки от записи DVD+RW

Данная функция производит блокировку от записи диска DVD+RW. Ни удаление, ни создание новых записей невозможно до снятия блокировки.

1. Выберите пункт Блокировка диска и нажмите клавишу SELECT. Начнется процесс установки блокировки.
2. Для разблокировки диска выберите пункт Разблокировать.

ПРИМЕЧАНИЯ

- Перед созданием новых записей, редактированием и удалением содержимого убедитесь, что блокировка снята.
- Ни в коем случае не выключайте электропитание аппарата в процессе установки или снятия блокировки от записи. Это может сделать все записи на диске недоступными.

Режим USB

Данный DVD рекордер оснащен USB интерфейсом и поддерживает протокол "USB1.1". Рекордер работает с устройствами класса "USB Mass Storage Bulk Only" и совместим с рядом устройств типа flash карт, MP3 плееров и т. д. с файловой системой FAT (системы FAT32 и NTFS не поддерживаются).

Так как некоторые устройства с USB интерфейсом не являются устройствами класса "USB Mass Storage Bulk Only", то такие устройства не совместимы с данным DVD рекордером.

Пожалуйста, перед покупкой устройства, которое вы собираетесь подключать к DVD рекордеру, используя USB интерфейс, убедитесь, что данное устройство удовлетворяет всем приведенным выше условиям и совместимо с данным DVD рекордером.

Если подключаемое устройство совместимо с DVD рекордером, то с такого устройства можно воспроизводить все форматы, которые поддерживает данный DVD рекордер.

Просмотр и воспроизведение содержимого подключенного устройства

1. Вставьте устройство в USB порт рекордера.
2. Нажмите клавишу FILE. Если устройство совместимо, то содержимое памяти устройства будет отображено в виде папки с файлами.

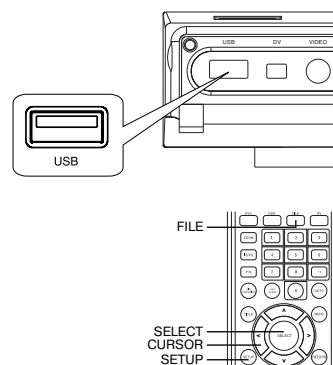
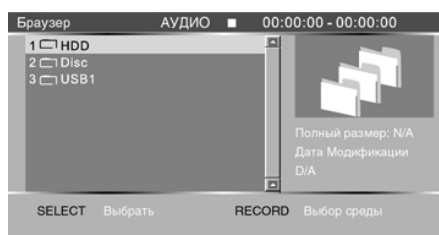

3. Работа с файлами и управление идентичны воспроизведению дисков с файлами JPEG, MP3 и MPEG 4.
4. Нажмите клавиши DVD, HDD, SOURCE, чтобы выйти из режима работы с подключенным устройством.

ПРИМЕЧАНИЯ

- При чтении MPEG файлов с большой частотой с USB порта могут возникнуть паузы.
- Возможно, что этот рекордер не читает какие либо виды flash носителей или форматы, записанные на них. В этом случае могут возникнуть сбои в работе рекордера; пожалуйста, выключите его, выньте подключенные к USB порту устройства и включите рекордер снова.
- Ниже приведена таблица совместимости данного рекордера с некоторыми USB устройствами.

ОПЕРАЦИИ С ДИСКОМ

<div style="text-align: right;">Модель карты</div> <div style="text-align: left;">Модель USB-устройства</div>	CF	MD (Micro Drive)	SD	MMC	MS	XD	SM
USB2.0 (NEQ ND3260)	+	+	+	+	+	+	+
Zynet 8 in 1 USB2.0 (NEQ ND3260)	+	+	+	+	+		+
PQI 7 in 1, USB flash 1.1 (SI)	+	+	+	+	+		+
No branch 8 in 1, USB1.1 (ALCOR Au9362)	+	н/р	+	+	н/р	+	+
Cyberhome 5 in 1 (ALIM5635)	+		н/р	н/р	+	н/р	н/р
BBK 8 in 1 (ALCOR Au9362)	+	н/р	+	+	+	н/р	+
Neodio 8 in 1 (ND 3060 LB)	+	+	+	+	+	н/р	+

* н/р означает, что эту карту не рекомендуется использовать с данным рекордером.

ПРОЧЕЕ

Поиск неисправностей и способы их устранения

При обнаружении неисправностей проверьте возможные причины, прежде чем обратиться в сервисный центр. При сбое попробуйте отключить электропитание на несколько минут. Если после включения аппарат не начал работать правильно, выключите его и обратитесь в сервисный центр. Ни в коем случае не вскрывайте аппарат самостоятельно, это может привести к серьезному электрическому удару и аннулирует гарантийные обязательства производителя.

Признак неисправности	Причина неисправности	Действия по устранению неисправности
Нет напряжения.	<ol style="list-style-type: none"> 1. Шнур электропитания не подключен к электросети. 2. Штепсель ненадежно вставлен в розетку. 3. В электросети нет напряжения. 	<ol style="list-style-type: none"> 1. Включите штепсель электропитания в розетку. 2. Проверьте надежность подключения. 3. Проверьте наличие напряжения питания в электросети.
Нет звука.	<ol style="list-style-type: none"> 1. Соединительные кабели подключены ненадежно. 2. Звук отключен клавишей MUTE. 3. Громкость аппарата установлена на минимум. 	<ol style="list-style-type: none"> 1. Проверьте правильность и надежность подключения соединительных кабелей. 2. Нажмите клавишу MUTE, чтобы включить звук. 3. Отрегулируйте уровень громкости аппарата.
Нет изображения.	<ol style="list-style-type: none"> 1. Соединительные кабели подключены ненадежно. 2. Некорректные настройки вашего телевизора. 3. Режим развертки видеовыхода не соответствует режиму развертки телевизора. 	<ol style="list-style-type: none"> 1. Проверьте правильность и надежность подключения соединительных кабелей. 2. Проверьте правильность настроек телевизора. 3. Нажмите клавишу IS/PS, чтобы изменить режим развертки видеовыхода.
Изображение черно белое.	<ol style="list-style-type: none"> 1. Неправильно выбрана видеосистема аппарата. 2. Неправильно отрегулированы настройки параметров изображения. 	<ol style="list-style-type: none"> 1. Выберите правильную видеосистему аппарата и телевизора. 2. Отрегулируйте параметры изображения аппарата и телевизора.
Диск не читается.	<ol style="list-style-type: none"> 1. Диск не вставлен. 2. Диск вставлен неправильно. 3. Диск записан некорректно. 4. Конденсат на лазерной головке DVD плеера. 	<ol style="list-style-type: none"> 1. Вставьте диск. 2. Установите диск рабочей поверхностью вниз. 3. Замените диск. 4. Оставьте DVD плеер без диска на один час включенным.
Пульт ДУ работает некорректно или вообще не работает.	<ol style="list-style-type: none"> 1. Пульт не направлен на датчик. 2. Пульт находится на расстоянии более 8 м метров. 3. Сели батарейки. 	<ol style="list-style-type: none"> 1. Направьте пульт ДУ на датчик, расположенный на передней панели аппарата. 2. Поднесите пульт ДУ на расстояние до 8 м метров. 3. Замените батарейки, пользуясь рекомендациями данной инструкции.
Сбой в работе аппарата.	<ol style="list-style-type: none"> 1. Выполнено неправильное действие. 2. Выбран неправильный раздел меню. 3. Статическое электричество создает помехи. 	<ol style="list-style-type: none"> 1. Выполните правильную последовательность действий. 2. Перейдите в нужное меню, руководствуясь рекомендациями инструкции. 3. Отключите аппарат на несколько минут и включите снова.
Помехи при настройке телеканалов.	<ol style="list-style-type: none"> 1. Антенна не подключена или подключена ненадежно. 2. Слабый телевизионный сигнал. 	<ol style="list-style-type: none"> 1. Проверьте исправность соединительного кабеля и надежность подключения антенны. 2. Используйте более чувствительную телевизионную антенну.
Невозможно правильно записать сигнал с внешнего источника.	<ol style="list-style-type: none"> 1. Источник внешнего сигнала подключен неправильно или ненадежно. 2. Слабый сигнал на входе. 3. Диск финализирован или заблокирован от записи. 4. Используется диск низкого качества. 5. Недостаточно свободного места на диске. 	<ol style="list-style-type: none"> 1. Проверьте правильность и надежность подключения источника сигнала к аппарату. 2. Проверьте исправность источника и соответствие видеосигнала стандартным уровням. 3. Используйте нефинализированный диск DVD+R или снимите блокировку с диска DVD+RW. 4. Замените диск. 5. Замените диск.
Запись по расписанию не выполняется.	<ol style="list-style-type: none"> 1. Неверно установлены параметры задания. 2. Неправильно установлено время системных часов. 3. Источник сигнала не обнаружен. 4. Диск не может быть записан или отсутствует. 	<ol style="list-style-type: none"> 1. Установите параметры задания правильно. 2. Проверьте правильность установки времени системных часов. 3. Убедитесь, что источник сигнала работает нормально и правильно подключен. 4. Вставьте нефинализированный DVD+R диск или незаблокированный DVD+RW.

ПРОЧЕЕ

Рекомендуемые DVD+R- и DVD+RW-диски для записи

Мы рекомендуем Вам приобретать только высококачественные диски, чтобы обеспечить высокий уровень записи.

Вследствие недостаточного качества некоторых плееров, а также возможной несовместимости отдельные записанные на данном рекордере диски могут не воспроизводиться другими устройствами. Поэтому мы рекомендуем использовать только высококачественные DVD плееры для воспроизведения записанных дисков.

Мы не можем гарантировать, что все качественные диски, которые в широком ассортименте представлены на рынке, могут успешно применяться для записи.

Мы протестировали диски некоторых марок. Ниже в таблице приведены названия дисков, которые хорошо себя зарекомендовали в ходе испытаний.

Тип диска	Бренд	Производитель
DVD+R 4x	HP, Imation, Memorex, Philips, Target e gear, TDK, Teac	CMC
	HP, Sony, Verbatim (Data Life Plus)/(Digital Movie)	MCC
	Arita, Best Media Platinum, Datasafe Media, EMTEC, Fuji Film, LG, Lite On, Maxell, Medion, Memorex, Philips, Prime Disc, Ricoh, Ritek, Sony, TDK, That's write, Traxdata, Verbatim (Data Life)	Ricoh
	Best Media Platinum, Maxell, Memorex, Philips, Ridata, Ritek	Ritek
DVD+R 8x	Best Media Platinum, HP, Melody, Memorex, NEC, Philips, TDK	CMC
	Data Write Classic, Data Write Printable, Mitsubishi, Verbatim (Data Life)	MCC
	Best Media Platinum, Fuji Film, Imation, Lite On, Maxell, Philips, Ricoh, Ritek Excellent, TDK	Ricoh
	Arita, Memorex, Ridata, Rite, Ritek Excellent, SKC, That's write, Traxdata	Ritek
	Fuji Film, Hyundai, Kodak, Plextor, Sony, Taiyo Yuden, TDK, Vernatim (Data Life)	TY
DVD+RW 2.4x	Nashua, Philips	ODTC
	Memorex	MBI
	HP, Imation, Maxell, Mitsubishi, TDK, Verbatim	MCC
	Arita, Best Media Platinum, Fuji Film, HP, Imation, Memorex, Mirror Platinum, Prime Disc, Ricoh, Ridata, Ritek, Sony, TDK, Traxdata	Ricoh
DVD+RW 4x	Memorex	CMC
	BenQ, HP, Maxell, Memorex, Nashua, Philips, Sony, TDK	ODTC
	Mitsubishi, Verbatim	MCC
	EMTEC, Samsung	OptoDisc
	Best Media Platinum, Datasafe, Fuji Film, Imation, JVC, Lite On, Maxell, Memorex, Philips, Ricoh, Ridata, SKC, Sony, TDK, Traxdata	Ricoh
	Philips, Prime Disc, Primeon	Ritek

ПРИМЕЧАНИЯ

- При записи диска DVD+R/RW рекомендуется использовать скорость не выше 4x.
- Пожалуйста, сохраняйте рабочую поверхность DVD+R/RW диска чистой и неповрежденной.
- Избегайте попадания на диск прямых солнечных лучей.
- Качество DVD+RW диска ухудшается после многократной перезаписи. Для лучшего качества записи используйте новый диск.

ПРОЧЕЕ

Технические характеристики

Воспроизводимые форматы	DVD-Video, DivX 3.11, DivX 4, DivX 5, DivX Pro, XviD, SVCD, VCD, CD-DA, MP3, WMA, Kodak Picture CD, JPEG	
Записываемые диски	DVD+R, DVD+RW	
Формат записи	DVD MPEG-II	
Объем HDD	160 ГБ	
Уровни качества записи	HQ (Высшее качество), SP (Стандартный уровень), EP (Пониженное качество), SLP (Минимальное качество)	
Входы	Видеовход SCART 2 композитных видеовхода Видеовход S-Video Цифровой видеовход DV (i.LINK/IEEE 1394) USB-вход 2 аналоговых стереофонических аудиовхода 2 микрофонных входа Антенный вход	
Выходы	Композитный видеовыход Видеовыход S-Video Компонентный видеовыход Y Cb/Pb Cr/Pr Видеовыход RGB/SCART Аналоговый аудиовыход 5.1CH Аналоговый стереофонический аудиовыход Цифровой коаксиальный аудиовыход Цифровой оптический аудиовыход Антенный выход	
Видеохарактеристики	Выходы	Композитный Видеосистема PAL/NTSC Амплитуда сигнала 1.0 Vp-p (75 Ω) S-Video Амплитуда Y 1.0 Vp-p (75 Ω) Амплитуда C 0.286 Vp-p (75 Ω) Y Cb Cr и RGB/SCART Амплитуда Y 1.0 Vp-p (75 Ω) Амплитуда Cb/Cr 0.286 Vp-p (75 Ω)
	Входы	Композитный Видеосистема PAL/NTSC Амплитуда сигнала 1.0 V p-p (75 Ω) S-Video Амплитуда Y 1.0 V p-p (75 Ω) Амплитуда C 0.286 V p-p (75 Ω)
Аудиохарактеристики	Выходы	Амплитуда 2 В (+0.2/-1); 10 kΩ Частота 20 – 20000 Гц (±1 дБ) Отношение сигнал/шум >85 дБ
	Входы	Амплитуда ≤2 В Сопротивление 10 kΩ
Общие	Напряжение питания ~ 100 – 240 В, 50/60 Гц Потребляемая мощность ≤45 Вт Потребляемая мощность в режиме ожидания ≤3 Вт Геометрические размеры 430x308x48 мм Вес 3,9 кг	
Диапазон рабочих температур	5 – 35 °C	
Диапазон влажности	15 – 75% (нет конденсата)	

- Мы постоянно улучшаем качество нашей продукции, поэтому дизайн, функциональное оснащение и технические характеристики изделия могут быть изменены без предварительного уведомления.
- Некоторые диски любого из поддерживаемых форматов и типов носителей могут воспроизводиться некорректно из-за особенностей их изготовления.
- Некоторые записанные диски даже после финализации или создания совместимости могут воспроизводиться некорректно на некоторых DVD плеерах.

ПРОЧЕЕ

Термины

DVD

DVD диск представляет собой цифровой оптический носитель с высокой плотностью записи, на котором могут быть размещены любые цифровые данные, в том числе видеофильмы. Благодаря высокой емкости такого диска и новейшим цифровым алгоритмам кодирования и сжатия аудио, видеоинформации, высококачественное видео и звук стали доступны широкому кругу потребителей.

DVD+R

Носители этого типа являются однократно записываемыми DVD дисками. Такие диски могут быть записаны и финализированы один раз.

DVD+RW

Носители DVD+RW обладают всеми достоинствами обычного DVD диска и могут быть перезаписаны.

Очистка диска

Данная операция возможна только для дисков DVD+RW Она необходима, если Вы хотите удалить все старые записи и заново записать диск.

Финализация и создание совместимости

Финализация – процесс, после которого диск DVD+R может быть воспроизведен на обычном DVD плеере. Однако после финализации дальнейшие записи на диск невозможны. Если Вы не планируете воспроизводить диск на других DVD плеерах, то финализация не обязательна. Создание совместимости – процесс, который делает диск DVD+RW совместимым с обычными DVD плеерами. Обратите внимание, что после внесения изменений в содержимое диска требуется повторное создание совместимости, если Вы хотите, чтобы диск воспроизводился на обычном DVD плеере.

Подготовка к записи

В процессе подготовки к записи производятся проверки типа носителя, наличия видеосигнала, отсутствия блокировок от записи на диске и запись служебной информации.

Качество записи

Аппарат производит запись на диски с четырьмя уровнями качества. Чем выше качество записи, тем больше места занимает запись.

HQ – высшее качество. При выборе данного уровня качества на DVD+R/+RW диск емкостью 4,7 Гб умещается 60 минут непрерывной видеозаписи. Этот уровень следует выбирать, если записываемый сигнал очень высокого качества (например, от DVD плеера, цифровой камеры и т. д.).

SP – стандартный уровень. При выборе данного уровня на DVD+R/+RW диск емкостью 4,7 Гб умещается 120 минут непрерывной видеозаписи. Данный параметр следует выбирать при записи с телевизионного тюнера и композитных видеовходов.

EP – пониженное качество. При выборе данного уровня на DVD+R/+RW диске емкостью 4,7 Гб можно разместить до 240 минут видеозаписи. Данный уровень следует выбирать, когда особых требований к качеству записи не предъявляется и необходимо разместить более двух часов видеозаписи на одном диске.

SLP – минимальное качество. При выборе данного значения на диске может быть размещено до 6 ти часов видео, однако, с достаточно низким уровнем качества.

Раздел

Для удобства навигации DVD диски разделены на разделы. Каждому разделу присваивается номер, по которому можно осуществить быстрый переход к требуемому разделу.

Глава

Глава – часть раздела DVD диска. Главы созданы для быстрого перемещения к нужному участку записи в разделе. Для быстрого перехода к нужному участку главы пронумерованы.

Трек

Трек – составная часть CD DA, VCD и SVCD диска. Треки пронумерованы для обеспечения быстрого доступа к нужному участку диска.

Множество ракурсов

Для того чтобы сделать просмотр фильма еще более увлекательным, производитель может размещать на диске сцены в нескольких ракурсах. Чтобы происходящее на экране можно было рассмотреть с разных сторон. Данный аппарат позволяет переключать ракурсы во время просмотра, если DVD диск записан с поддержкой этой функции.

ПРОЧЕЕ

Множество языков дубляжа

Видеоролики на DVD диске могут снабжаться несколькими дорожками аудиосопровождения, это позволяет размещать несколько языков дубляжа. Данный аппарат позволяет переключать дорожки аудиосопровождения во время просмотра, если DVD диск записан с поддержкой этой функции.

Множество языков субтитров

На DVD диске могут быть размещены субтитры на разных языках. Данный аппарат позволяет включать отображение субтитров и переключать языки субтитров во время просмотра, если DVD диск записан с поддержкой этой функции.

Коды регионов (зон)

Для защиты авторских прав производителей все DVD диски и DVD плееры разделены на 6 зон в зависимости от страны, в которую поставляются.

1. Канада, Америка и близлежащие территории.
2. Япония, Европа, Южная Африка, Ближний Восток.
3. Юго-восточная Азия, Восточная Азия (включая Гонконг).
4. Австралия, Новая Зеландия, Океания, Центральная Америка, Мексика, Латинская Америка, Карибское Море.
5. Россия, Индия, Корея, Монголия, Африка.
6. Материковая часть Китая.

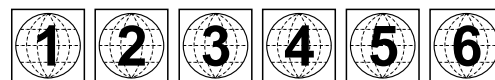

Каждый DVD плеер способен воспроизводить DVD диски только той зоны, на которую рассчитан. Встречаются мультizonные DVD плееры, способные воспроизводить любые DVD диски, а также мультizonные DVD диски, которые могут быть воспроизведены DVD плеером любой зоны.

Прогрессивная и чересстрочная развертка

Чересстрочная развертка экрана используется с момента изобретения первых телевизоров. При такой развертке изображение экрана формируется не сразу целиком, а двумя полукадрами (сначала только нечетные, потом только четные строчки), но так как второй полукадр формируется с некоторой задержкой по времени, то при быстром перемещении объекта контуры размываются. Ограниченные возможности оборудования первых телевизоров не позволяли формировать кадр целиком.

При прогрессивной развертке кадр формируется целиком, такой способ используется в компьютерных мониторах и новейших телевизорах. Это позволяет сделать контуры быстро перемещающегося объекта четкими.

Данный аппарат может формировать видеоизображение как с чересстрочной, так и с прогрессивной разверткой.

ПРОЧЕЕ

Сервисное обслуживание

BBK ELECTRONICS CORP., LTD., с основным местом деятельности по адресу: 23#, Би Би Кей роад, Вуша, Чанган, Донгуан, провинция Гуандун, Китай, выражает Вам огромную признательность за Ваш выбор. Мы сделали все возможное, чтобы данное изделие удовлетворяло вашим запросам, а качество соответствовало лучшим мировым образцам.

В случае если Ваше изделие марки BBK будет нуждаться в техническом обслуживании, просим Вас обращаться в один из Уполномоченных Сервисных Центров.

С полным списком Уполномоченных Сервисных Центров Вы можете ознакомиться на сайте www.bbk.ru, а также позвонив в информационный центр BBK по телефону: 8 800 200 400 8 (звонок бесплатный из любой точки России), 8 495 739 43 54 (звонок бесплатный из Москвы).

Уважаемые покупатели! В случае возникновения вопросов или проблем, связанных с продукцией BBK ELECTRONICS CORP., LTD., просим Вас обращаться в письменном виде по адресу 125315, г. Москва, а/я 33 либо по электронной почте service@bbk.ru.

Условия Гарантийных обязательств BBK ELECTRONICS CORP., LTD.

- Гарантийные обязательства BBK ELECTRONICS CORP., LTD. (далее Изготовителя), предоставляемые уполномоченными сервисными центрами Изготовителя, распространяются только на модели, предназначенные BBK ELECTRONICS CORP., LTD. для поставок и реализации на территории страны, где предоставляется гарантийное обслуживание, приобретенные в этой стране, прошедшие сертификацию на соответствие ГОСТам этой страны, и маркированные официальными знаками соответствия.
- Гарантийные обязательства Изготовителя действуют в рамках законодательства о защите прав потребителей и регулируются законодательством страны, на территории которой они предоставлены, и только при условии использования изделия исключительно для личных, семейных или домашних нужд. Гарантийные обязательства Изготовителя не распространяются на случаи использования товаров в целях осуществления предпринимательской деятельности либо в связи с приобретением товаров в целях удовлетворения потребностей предприятий, учреждений, организаций.
- В соответствии со ст. 5 Закона РФ "О защите прав потребителей" Изготовитель устанавливает на свои изделия следующие сроки службы и гарантийные сроки:

Название продукта	срок службы, лет со дня покупки	гарантийный срок, месяцев со дня покупки
ЖК телевизор	7	12
ЖК телевизор со встроенным DVD плеером	7	12
DVD плеер	5	12
Домашний DVD театр	5	12
Музыкальная караоке DVD система	5	12
Караоке DVD система	5	12
Портативный DVD плеер	5	12
DVD рекордер	5	12
DVD/VHS рекордер	5	12
DVD/HDD рекордер	5	12
DVD/VHS плеер	5	12
Портативный аудио/видеоплеер	3	12
Flash аудиоплеер	3	12
Активная акустическая система	3	12
Акустическая система 5.1CH для домашнего кинотеатра	5	12
Система громкоговорителей для домашнего кинотеатра	5	12
Активный сабвуфер для домашнего кинотеатра	5	12
Пассивный сабвуфер для домашнего кинотеатра	5	12
Ресивер для домашнего кинотеатра	5	12
Проводной телефон	2	6
DECT телефон	2	12
Мобильный телефон	2	12
Наушники	1	4
Музыкальные наушники	1	4
Наушники объемного звучания 5.1CH	1	6
RF модулятор	1	4
Универсальный динамический микрофон	1	4
Универсальный пульт дистанционного управления	1	6
Аккумуляторные батареи для мобильных телефонов	1	4
Аккумуляторные батареи для портативных DVD , аудио/видео , MP3 плееров	1	4
Аксессуары для мобильных телефонов	1	4
Пульты дистанционного управления	1	6

4. Гарантийные обязательства Изготовителя не распространяются на перечисленные ниже принадлежности изделия, если их замена предусмотрена конструкцией и не связана с разборкой изделия. Для всех видов изделий:

- Соединительные кабели, антенны и переходники для них, носители информации различных типов (аудио , видеодиски, диски с программным обеспечением и драйверами, карты памяти), элементы питания.
- Чехлы, ремни, шнуры для переноски, монтажные приспособления, инструмент, документацию, прилагаемую к изделию.

5. Гарантия не распространяется на недостатки, возникшие в изделии вследствие нарушения потребителем правил использования, хранения или транспортировки товара, действий третьих лиц или непреодолимой силы, включая, но не ограничиваясь следующими случаями:

ПРОЧЕЕ

- Если недостаток товара явился следствием небрежного обращения, применения товара не по назначению, нарушения условий и правил эксплуатации, изложенных в инструкции по эксплуатации, в т. ч. вследствие воздействия высоких или низких температур, высокой влажности или запыленности, несоответствия Государственным стандартам параметров питающих, телекоммуникационных и кабельных сетей, попадания внутрь корпуса жидкости, насекомых и других посторонних предметов, веществ.
 - Если недостаток товара явился следствием несанкционированного тестирования товара или попыток внесения изменений в его конструкцию или его программное обеспечение, в т. ч. ремонта или технического обслуживания в неуполномоченной Изготовителем ремонтной организации.
 - Если недостаток товара явился следствием использования нестандартных и (или) некачественных принадлежностей, аксессуаров, запасных частей, элементов питания, носителей информации различных типов или нестандартных форматов информации.
 - Если недостаток товара связан с его применением совместно с дополнительным оборудованием (аксессуарами), отличным от дополнительного оборудования, рекомендованного Изготовителем к применению с данным товаром. Изготовитель не несет ответственность за качество дополнительного оборудования (аксессуаров), произведенного третьими лицами, за качество работы своих изделий совместно с таким оборудованием, а также за качество работы дополнительного оборудования производства компании BDK ELECTRONICS CORP., LTD. совместно с изделиями других производителей.
 - Если недостаток товара проявляется в случае неудовлетворительной работы сетей связи, теле или радиовещания, вследствие недостаточной емкости или пропускной способности сети, мощности радиосигнала, эксплуатации товара на границе или вне зоны устойчивого приема радиосигнала сети связи, теле или радиовещания, в т. ч. из-за особенностей ландшафта местности и ее застройки.
6. Недостатки товара, обнаруженные в период срока службы, устраняются уполномоченными на это ремонтными организациями (уполномоченными сервисными центрами). В течение гарантийного срока устранение недостатков производится бесплатно при предъявлении оригинала заполненного гарантийного талона и документов, подтверждающих факт и дату заключения договора розничной купли-продажи (товарный, кассовый чек и т. п.). В случае отсутствия указанных документов гарантийный срок исчисляется со дня изготовления товара.
- Настройка и установка (сборка, подключение и т. п.) изделия, описанная в документации, прилагаемой к нему, могут быть выполнены как самим пользователем, так и специалистами большинства уполномоченных сервисных центров соответствующего профиля на платной основе.
 - Работы по техническому обслуживанию изделий (чистка и смазка приводов для считывания информации с носителей различных типов, чистка и смазка движущихся частей, замена расходных материалов и принадлежностей и т. п.) производятся на платной основе.
7. Изготовитель не несет ответственность за возможный вред, прямо или косвенно нанесенный своей продукцией людям, домашним животным, имуществу в случае, если это произошло в результате несоблюдения правил и условий эксплуатации, хранения, транспортировки или установки изделия; умышленных или неосторожных действий потребителя или третьих лиц.
8. Ни при каких обстоятельствах Изготовитель не несет ответственности за какой-либо особый, случайный, прямой или косвенный ущерб или убытки, включая, но не ограничиваясь перечисленным, упущенную выгоду, утрату или невозможность использования информации или данных, расходы по восстановлению информации или данных, убытки, вызванные перерывами в коммерческой, производственной или иной деятельности, возникающие в связи с использованием или невозможностью использования изделия или информации, хранящейся в нем или на сменном носителе, используемом совместно с данным изделием.

Использование изделия по истечении срока службы

1. Срок службы, установленный производителем для данного изделия, действует только при условии использования изделия исключительно для личных, семейных или домашних нужд, а также соблюдении потребителем правил эксплуатации, хранения и транспортировки изделия. При условии аккуратного обращения с изделием и соблюдения правил эксплуатации фактический срок службы может превышать срок службы, установленный производителем.
2. По окончании срока службы изделия Вам необходимо обратиться в Уполномоченный сервисный центр для проведения профилактического обслуживания изделия и определения его пригодности к дальнейшей эксплуатации. Работы по профилактическому обслуживанию изделий и его диагностике выполняются сервисными центрами на платной основе.
3. Производитель не рекомендует продолжать эксплуатацию изделия по окончании срока службы без проведения его профилактического обслуживания в Уполномоченном сервисном центре, т. к. в этом случае изделие может представлять опасность для жизни, здоровья или имущества потребителя.

Утилизация изделия

После окончания срока службы изделия его нельзя выбрасывать вместе с обычным бытовым мусором. Вместо этого оно подлежит сдаче на утилизацию в соответствующий пункт приема электрического и электронного оборудования для последующей переработки и утилизации в соответствии с федеральным или местным законодательством.

Обеспечивая правильную утилизацию данного продукта, Вы помогаете сберечь природные ресурсы и предотвращаете ущерб для окружающей среды и здоровья людей, который возможен в случае ненадлежащего обращения. Более подробную информацию о пунктах приема и утилизации данного продукта можно получить в местных муниципальных органах или на предприятии по вывозу бытового мусора.

ВНИМАНИЕ! Во избежание недоразумений убедительно просим Вас внимательно изучить Руководство по эксплуатации изделия и условия гарантийных обязательств, проверить правильность заполнения гарантийного талона. Гарантийный талон действителен только при наличии правильно и четко указанных: модели, серийного номера изделия, даты покупки, четких печатей фирмы продавца, подписи покупателя. Серийный номер и модель изделия должны соответствовать указанным в гарантийном талоне. При нарушении этих условий, а также в случае, когда данные, указанные в гарантийном талоне, изменены или стерты, талон признается недействительным.



Мы высоко ценим мнение каждого нашего клиента, поэтому создали специальный информационный центр. Специалисты центра внимательно выслушают каждый отзыв о купленной технике и ответят на любые вопросы, касающиеся продукции BVK Electronics.

Телефоны информационного центра:

8 (800) 200 400 8 (звонок бесплатный из любой точки России)

8 (495) 739 43 54 (звонок бесплатный из Москвы)

Настоящая инструкция является объектом охраны в соответствии с международным и российским законодательством об авторском праве. Любое несанкционированное использование инструкции, включая копирование, тиражирование и распространение, но не ограничиваясь этим, влечет применение к виновному лицу гражданско правовой ответственности, а также уголовной ответственности в соответствии со статьей 146 УК РФ и административной ответственности в соответствии со статьей 7.12 КоАП РФ (ст. 150.4 КоАП в старой редакции).

BVK ELECTRONICS CORP., LTD.