

BOSCH

RUS Инструкция по эксплуатации

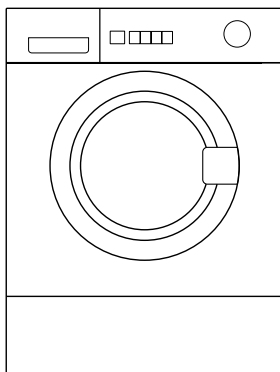

WFXi 2840EU

BOSCH

901252

Содержание

Инструкция по эксплуатации

Указания по утилизации	4
Утилизация упаковки	4
Утилизация старой стиральной машины	4
Защита окружающей среды/ Рекомендации по экономии	5
Общие указания по технике безопасности	6
Ваша новая стиральная машина	7
Панель управления	8
Дисплей	10
Перед первой стиркой	13
Подготовка машины	13
Подготовка, сортировка и загрузка белья	14
Подготовка белья	14
Сортировка белья	15
Загрузка белья	18
Моющие средства и средства по уходу за бельем	19
Дозировка моющего средства	19
Загрузка моющего средства и средств по уходу за бельем	20
Программы и функции	21
Ручка выбора программ	21
Дополнительные функции – кнопки	24
Стирка с базовыми установками	26
Стирка с индивидуальными установками	28
Краткий обзор	28
Скорость отжима	29
Время запуска	30
Блокировка для безопасности детей	32
Звуковой сигнал	33
Во время стирки	34
Изменение программы	34
Прерывание программы	34

Изготовитель не исключает возможности распространения данной инструкции также на новые модели продукции, которые будут выведены на рынок после изготовления тиража этой инструкции по эксплуатации при условии, что новые модели продукции будут идентичны актуальным с точки зрения особенностей их эксплуатации.

Право на внесение изменений изготовитель оставляет за собой.

После стирки	36
Выгрузка белья	37
Специальные функции	38
Замачивание	38
Подкрахмаливание	38
Крашение	39
Отбеливание	39
Демопрограмма	40
Чистка и уход	40
Чистка корпуса, панели управления и подающих шлангов	40
Чистка барабана	41
Чистка кюветы для моющих средств	41
Чистка помпы	42
Чистка фильтра в системе подачи воды	44
Чистка машины от накипи	44
Самостоятельное устранение небольших неполадок	45
Индикация неисправностей	45
Параметры расхода	50
Сервисная служба	51

Инструкция по установке и подключению

Установка, подключение и транспортировка ..	52
Указания по технике безопасности	52
Замена экспликаций	52
Удаление транспортных креплений	53
Установка машины	53
Подключение воды	55
Выравнивание машины	56
Электроподключение	56
Транспортировка машины, например, при переезде	57

Дополнение

Гарантия на систему «Аква-стоп»	58
---------------------------------------	----

Купив новую стиральную машину, Вы сделали выбор в пользу современного, высококачественного бытового прибора.

Ваша стиральная машина отличается очень высокой экономичностью. Это касается не только потребления электроэнергии, но и воды, и моющего средства.

Каждая стиральная машина перед тем, как выйти из стен нашего завода, тщательно контролируется на правильность функционирования и безупречность состояния. Если у Вас появятся какие-либо вопросы, особенно связанные с установкой и подключением машины, то к Вашим услугам всегда специалисты нашей Службы сервиса.

Более подробную информацию и перечень нашей продукции Вы найдете в интернете на нашем сайте: <http://www.bosch-bt.ru>

Пожалуйста, внимательно прочтите данную инструкцию по эксплуатации и монтажу, а также прочую информацию, имеющуюся в комплекте поставки стиральной машины, и действуйте согласно указаниям, приведенным в этой документации.

В данной инструкции по эксплуатации и монтажу описываются различные модели стиральных машин. На имеющиеся различия указывается в соответствующих местах.

Сохраните, пожалуйста, всю документацию, касающуюся Вашей стиральной машины, для дальнейшего использования или для передачи следующему владельцу стиральной машины в случае ее продажи.

Указания по утилизации

Утилизация упаковки

По дороге к Вам Ваша новая стиральная машина была защищена от повреждений с помощью упаковки. Для упаковки использовался материал, не представляющий опасности для окружающей среды, который, к тому же, может использоваться повторно. Внесите, пожалуйста, свой вклад в защиту окружающей среды и сдайте упаковку на экологичную утилизацию.

Информацию о современных способах утилизации Вы можете получить в той торговой организации, в которой Вы приобрели Вашу стиральную машину, или в органах коммунального управления по месту Вашего жительства.

Опасность удушья!

Ни в коем случае не позволяйте детям играть с упаковкой. Они могут задохнуться, запутавшись в упаковочной пленке или закрывшись в картонной коробке.

Утилизация старой стиральной машины

Отслужившие свой срок стиральные машины не являются бесполезным мусором! Путем экологичной утилизации из них можно получить дорогостоящее сырье.

Опасно для жизни!

Извлеките, пожалуйста, из розетки вилку отслужившей свой срок стиральной машины. Затем отрежьте сетевой шнур вместе с вилкой.

Сломайте, пожалуйста, замок стиральной машины. В этом случае играющие дети не смогут запереться в машине, подвергая свою жизнь опасности.

Защита окружающей среды/ Рекомендации по экономии

Ваша стиральная машина очень экономно расходует воду, электроэнергию и моющее средство. Если моющее средство дозируется правильно, то в результате меньше загрязняется окружающая среда, и снижаются расходы на моющее средство. Параметры расхода, относящиеся к Вашей стиральной машине, Вы найдете на стр. 50.

Рекомендации по экономии

Для того, чтобы стирка была экологичной и экономичной:

- ❑ Загружайте в машину рекомендуемое количество белья.
Рекомендуемое для загрузки количество белья, зависящее от выбранной программы, выводится для Вас на дисплей.
При стирке небольшого количества белья машина автоматически уменьшает количество расходуемой воды и электроэнергии.
- ❑ Вместо программы **Белое белье 90°C** следует выбирать программу **Цветное белье 60°C Выведение пятен**. Благодаря увеличенной продолжительности выполнения программы стирки при 60°C, удастся достичь таких же хороших результатов, как и при стирке с температурой 90°C, но со значительным снижением расхода электроэнергии.
- ❑ Откажитесь от предварительной стирки белья с легким или средним загрязнением.
- ❑ Проводите дозировку моющего средства в соответствии со степенью загрязнения белья, его количеством и жесткостью воды. При этом следует руководствоваться указаниями изготовителя моющего средства по его правильному использованию.
- ❑ Если белье после стирки будет сохнуть в сушильном автомате, то следует выбирать число оборотов центрифуги в соответствии с указаниями изготовителя сушильного автомата, приведенными в инструкции по эксплуатации сушильного автомата.

Общие указания по технике безопасности

Ваша стиральная машина предназначена для

- использования в домашнем хозяйстве,
- для стирки текстильных изделий, пригодных для машинной стирки, в растворе моющего средства,
- с использованием холодной питьевой воды и обычных, имеющихся в продаже моющих средств и средств по уходу за бельем, пригодных для использования в стиральных машинах.

Никогда не оставляйте детей без присмотра рядом со стиральной машиной.

Не подпускайте домашних животных к машине.

Никогда не вставляйте и не вынимайте штепсельную вилку из розетки влажными руками.

Штепсельную вилку следует вынимать из розетки, взявшись за ее корпус, а не за сетевой шнур.

Если стирка выполняется при повышенной температуре, то не следует прикасаться к дверце загрузочного люка.

Соблюдайте осторожность при сливе горячего раствора моющего средства.

Никогда не вставляйте на стиральную машину.

Никогда не облакачивайтесь на открытую дверцу загрузочного люка.

Ваша новая стиральная машина

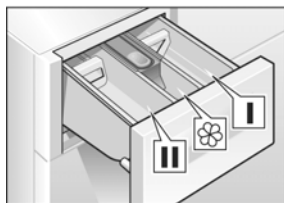

Загрузка моющего средства и средств по уходу за бельем

Ячейка I:

моющее средство для предварительной стирки или средство для подкрахмаливания.

Ячейка II:

моющее средство для основной стирки, смягчитель воды, средство для замачивания, отбеливатель или пятновыводитель.

Ячейка III:

средство по уходу за бельем, например, кондиционер или средство, предотвращающее деформацию белья (наполняйте максимум до нижней кромки вставки 1).

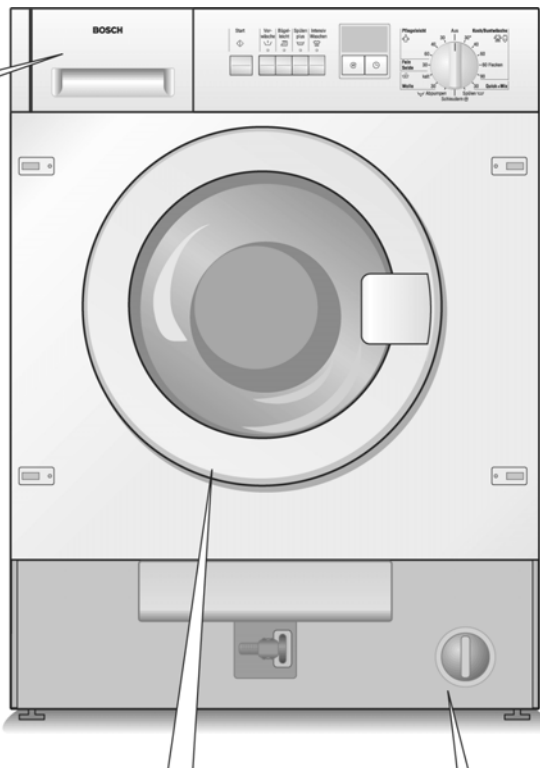

Так дверца загрузочного люка открывается



и закрывается



Зона проведения сервисного обслуживания

Панель управления

Кнопка Старт ◊

Данная кнопка предназначена для запуска программы стирки (программа должна быть предварительно выбрана).

Ручка выбора программ

Используется для включения и выключения стиральной машины и для выбора программ. Ручку можно поворачивать в обе стороны. Во время выполнения программы ручка не поворачивается, за выполнением процесса стирки следит электронная система.

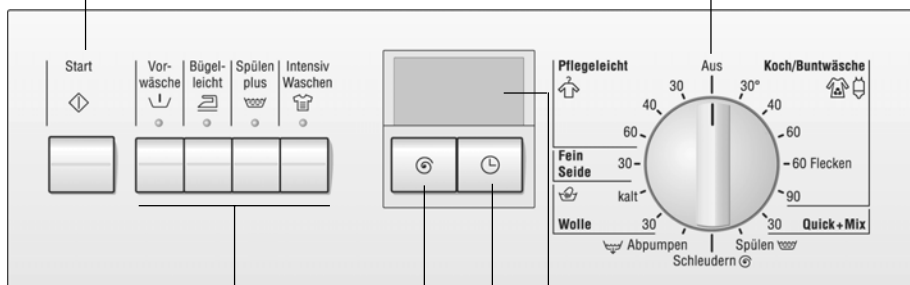

Кнопки выбора дополнительных функций (при желании функции можно активировать дополнительно к программе)

▾ **Предварительная стирка:**
включение предварительной стирки

☰ **Бережная стирка:**
более щадящий отжим

☰ **Дополнительное полоскание:**
дополнительный цикл полоскания

☰ **Интенсивная стирка:**
более интенсивная стирка

Можно комбинировать различные дополнительные функции.

При активации дополнительной функции загорается индикаторная лампочка соответствующей клавиши.

Выключение дополнительных функций: еще раз нажмите на клавишу. Индикаторная лампочка клавиши гаснет.

Дисплей

Показывает выбранные или изменяемые установки (например, число оборотов центрифуги, время включения программы, состояние блокировки для защиты детей, рекомендуемое для загрузки количество белья), а также процесс выполнения программы.

Кнопка ⌚

Для выбора числа оборотов центрифуги или исключения окончательного отжима.

Кнопка ⌚

Для установки времени задержки включения программы.

Как выключить звуковой сигнал или изменить громкость его звучания, описано в разделе **«Звуковой сигнал»** на стр. 33.

Символы и программы:

Aus = Выкл.



Синтетика (Pflegeleicht)

Тонкое белье/Шелк (Fein/Seide)



Шерсть (Wolle)

холодная вода (kalt)



Белое/Цветное белье (Koch/Buntwäsche)

Выведение пятен (Flecken)

Быстрая программа + Смешанное белье (Quick+Mix)



Слив (Abpumpen)



Полоскание (Spülen)



Отжим (Schleudern)

Дисплей

Индикация состояния программы

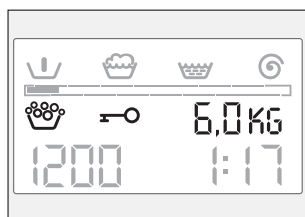

Индикация	Указания
Предварительная стирка	Светится, если была выбрана предварительная стирка
Стирка	Не светится, если были выбраны дополнительные программы «Полоскание», «Отжим» или «Слив»
Полоскание	Не светится, если были выбраны дополнительные программы «Отжим» или «Слив»
Окончательный отжим/Слив	Не светится, если выполняется программа с установкой «----» (без окончательного отжима)
Столбиковая диаграмма процесса	Для индикации состояния программы
Передозировка	Светится, если было загружено слишком много моющего средства
Блокировка для защиты детей	Светится, если была выбрана данная функция
6,0kg*	Рекомендуемое количество белья на одну стирку
1200*	Скорость отжима или
----*	Без окончательного отжима
1:17*	Продолжительность программы
Другая индикация на этом месте:	
1'h*	Время запуска
-0-	Окончание программы или
---	Окончание программы без окончательного отжима или
F02*	Индикация несправности

* Примеры индикации на дисплее

Индикация состояния программы

Первый ряд символов и расположенная под ним столбиковая диаграмма процесса представляют собой индикацию состояния программы. Столбиковая диаграмма состоит из обводной рамки и нескольких сегментов.

После выбора программы появляются символы отдельных этапов программы. Рамка столбиковой диаграммы мигает, призывая к включению программы.

После включения программы показывается почти пустой столбик, который по ходу выполнения программы заполняется слева направо сегментами. Символы показывают, какие этапы программы еще будут выполняться, и гаснут, как только тот или иной этап программы заканчивается.

По окончании программы ни один из символов больше не светится, и столбиковая диаграмма заполнена сегментами до конца.

Передозировка

Автоматическая система защиты распознает слишком большое количество пены внутри машины, образующейся в результате использования сильнопнящегося моющего средства или передозировки средства. В случае передозировки символ  передозировки загорается на дисплее в конце программы.

В этом случае перед следующей стиркой такого же количества белья с такой же степенью загрязнения Вам будет необходимо загрузить в машину меньшее количество моющего средства.

Передозировка моющего средства может привести к образованию слишком обильной пены, что негативно сказывается на результатах стирки и полоскания. В этом случае автоматически подключается дополнительное полоскание.

i Символ  гаснет только после выключения машины по окончании программы или после изменения программы.

Блокировка для безопасности детей

Включенная блокировка для безопасности детей препятствует изменению выбранной программы во время ее выполнения.

Рекомендуемое количество белья на одну стирку

Выводимое на дисплей количество белья, рекомендуемое для загрузки в машину за один раз, зависит от выбранной программы и дополнительных функций (см. «Программы и функции», начиная со стр. 21).

Скорость отжима

Выводимое на дисплей максимально допустимое число оборотов центрифуги зависит от выбранной программы и дополнительных функций. Это значение можно уменьшить, как описано на стр. 29.

Продолжительность программы

После выбора программы стирки на дисплей выводится предполагаемая продолжительность выполнения данной программы (время, по истечении которого программа предположительно закончится).

Продолжительность программы показывается в часах и минутах, например:

1:17 – 1 час и 17 минут;

0:35 – 35 минут.

После включения программы начинает мигать двоеточие между часами и минутами, продолжительность программы поминутно отсчитывается назад.

В конце программы на дисплее появляется **–0–**.

i Во время выполнения программы ее продолжительность может по следующим причинам увеличиваться или уменьшаться.

Уменьшение продолжительности происходит:

- при загрузке малого количества белья;
- при непродолжительном нагреве воды, например, при поступлении в машину воды очень высокой температуры.

Увеличение продолжительности происходит:

- при дополнительном полоскании в результате сильного пенообразования;
- при многократно повторяемом отжиме, если белье неравномерно распределилось внутри барабана;
- при увеличении времени нагрева воды, например, при поступлении в машину воды очень низкой температуры;
- при пониженном давлении воды;
- при выборе после запуска программы дополнительной функции, например, **«Дополнительное полоскание»** и/или **«Интенсивная стирка»**;
- если белье очень сильно впитывает воду, что приводит к более продолжительному нагреву воды.

Время запуска

Вы можете задержать момент включения программы, как описано на стр. 30.

Перед первой стиркой

Подготовка машины

Внимание!

Стиральная машина должна быть установлена и подключена, как описано в инструкции, начиная со стр. 52.

- i** Перед тем, как покинуть стены завода-изготовителя, стиральная машина подвергалась контрольным испытаниям. Для того, чтобы слить воду, которая могла остаться в машине после испытаний, первую стирку следует выполнить **без белья**.
- Откройте кран.
- Извлеките кювету для моющих средств до упора.
- Влейте в ячейку **II** кюветы для моющих средств приблизительно один литр воды.
- Загрузите в ячейку **II** около половины мерного стаканчика моющего средства.
- i** Нельзя использовать средство для стирки шерстяных изделий или тонкого белья (сильное пенообразование).
- Установите на место кювету для моющих средств.
- Закройте дверцу загрузочного люка.
- Установите ручку выбора программ в положение **Белое белье 90°C**.
- Нажмите на клавишу **Старт**. Программа начнет выполняться.

Программа считается законченной, если на панели индикации погасли все символы в верхнем ряду, столбиковая диаграмма процесса заполнена до конца, и продолжительность программы на дисплее равна **–0–**:

- Переведите ручку выбора программ в положение **Выкл.**

Подготовка, сортировка и загрузка белья

Подготовка белья

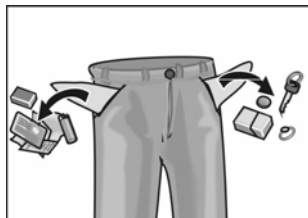

Внимание!

Посторонние предметы (например, монеты, металлические скрепки, иголки, гвозди), оказавшиеся внутри машины, могут повредить белье или элементы конструкции машины (например, барабан).

- Извлеките из карманов одежды все содержимое.
- С помощью щетки очистите карманы и отвороты от песка.
- Закройте замки-«молнии», застегните пуговицы на наволочках и пододеяльниках.
- Снимите с гардин кольца или поместите гардины в сетку или мешок.
- Стирать в сетке или наволочке рекомендуется:
 - тонкое белье, например, тонкие колготки, гардины;
 - мелкое белье, например, носочки или носовые платки;
 - бюстгалтеры с косточками (при стирке косточки могут выскочить и повредить как белье, так и машину).
- Перед стиркой брюк, вязаных и трикотажных изделий (например, трикотажного белья, футболок или изделий с начесом), их следует выворачивать наизнанку.

Сортировка белья

Внимание!

Белье может полинять. Поэтому новое цветное белье не следует стирать вместе с другой одеждой.

По цвету и степени загрязнения

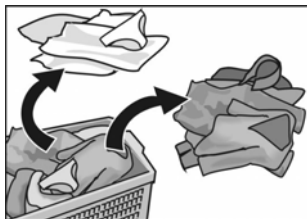

Белое белье может стать серым. Поэтому белое и цветное белье следует стирать отдельно.

Степени загрязнения

Легкое загрязнение

На белье не заметно ни загрязнений, ни пятен. Оно лишь имеет неприятный запах.

- Легкая летняя и спортивная одежда, которая была в употреблении несколько часов.
- Футболки, рубашки, блузки, которые были в употреблении в течение одного дня.
- Постельное белье, полотенца для гостей, которые были в употреблении в течение одного дня.

Среднее загрязнение

Одежда заметно загрязнена и/или слегка запятнана.

- Футболки, рубашки, блузки, пропитанные потом или бывшие в употреблении несколько раз.
- Мужские трусы, женские трусики, бывшие в употреблении один день.
- Кухонные полотенца, полотенца для рук, постельное белье, бывшие в употреблении в течение недели.
- Гардины (без следов никотина), бывшие в употреблении в течение полугода.

Сильное загрязнение

Заметные загрязнения и/или пятна.

- Кухонные полотенца, бывшие в употреблении в течение недели.
- Матерчатые салфетки.
- Детские нагрудники.
- Детская верхняя одежда или футбольная форма, испачканные травой или землей.
- Рабочая одежда, например, спецодежда слесаря, пекаря и мясника.

Типичные пятна

- Кожный жир, пищевые масла и жиры, соусы, минеральные масла, воск (пятна с содержанием жиров/масел).
- Чай, кофе, красное вино, фруктовые и овощные соки (отбеливающиеся пятна).
- Кровь, яйца, молоко, крахмал (пятна с содержанием белков/углеводов).
- Сажа, земля, песок (пигментные пятна), теннисная форма со следами покрытия теннисного корта.

Удаление пятен

Пятна желательно удалять или проводить их предварительную обработку, пока они еще свежие.

Сначала пятна необходимо промокнуть салфеткой, смоченной в мыльном растворе. Не тереть!

Затем следует провести стирку одежды, установив соответствующую программу.

Трудно удаляемые или застарелые пятна иногда удаляются лишь после нескольких стирок.

**Сортировка белья
согласно указаниям,
приведенным на
ярлычках с рекомен-
дациями по уходу за
одеждой**

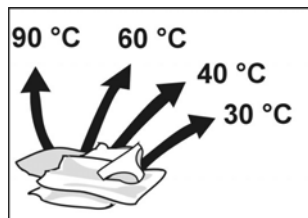

В стиральной машине можно стирать только такое белье, на ярлычках которого приведены следующие символы:



прочные текстильные изделия, текстильные изделия, пригодные для кипячения, например, из хлопка или льна



текстильные изделия, не требующие особого ухода, например, из хлопка, льна, синтетики или смешовой ткани



марки текстильные изделия, пригодные для стирки, например, из шелка, сатина, синтетики или смешанных волокон (например, гардины)

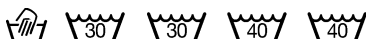

текстильные изделия из шерсти или полушерсти, пригодные как для ручной, так и машинной стирки, например, из кашемира, мохера или ангорской шерсти; можно стирать и вещи из шелка, предназначенные для ручной стирки

Белье, на ярлычках которого приведен следующий символ, стирать в машине нельзя:



= не стирать

Загрузка белья

⚠ Осторожно, опасность взрыва!

Белье, обработанное чистящими средствами, содержащими растворители (например, пятновыводителем или бензином), после загрузки в машину может привести к взрыву. Поэтому обработанную таким образом одежду перед стиркой в машине необходимо тщательно прополоскать вручную.

Внимание!

Посторонние предметы, попавшие в барабан машины, могут привести к повреждению белья. Поэтому перед тем, как загрузить белье в барабан, убедитесь, что в нем нет никаких посторонних предметов.

- ❑ Откройте дверцу загрузочного люка.



- ❑ Расправьте предварительно рассортированное белье и расположите его свободно внутри барабана стиральной машины. Стирайте мелкие и крупные вещи попеременно. Перемешанные друг с другом крупные и мелкие вещи при отжиге более равномерно распределяются внутри барабана.



- ❑ Не загружайте в машину белья больше, чем это рекомендуется. Перегрузка ухудшает результаты стирки, при этом белье сильнее мнется.

- ❑ Закройте дверцу загрузочного люка. Следите за тем, чтобы между дверцей и резиновым уплотнением люка не были зажаты вещи.



Моющие средства и средства по уходу за бельем

Дозировка моющего средства

Опасность отравления!

Храните моющие средства и средства по уходу за бельем в местах, не доступных для детей.

Дозировка моющего средства должна проводиться в соответствии с

- жесткостью воды. Информацию о жесткости воды Вы можете получить на предприятии по водоснабжению Вашего района;
- количеством белья;
- степенью загрязнения. Информация по определению степени загрязнения белья приведена в данной инструкции, начиная со стр. 15;
- указаниями изготовителя моющего средства. Правильная дозировка уменьшает загрязнение окружающей среды и позволяет получить хороший результат стирки.

Для дозировки жидкого моющего средства необходимо пользоваться соответствующими емкостями-дозаторами.

Если используется слишком мало моющего средства:

- Белье не простирается и с течением времени становится серым и жестким.
- На белье могут появиться серо-коричневые пятнышки.
- Кроме того, нагревательные элементы машины покрываются накипью.

Если используется слишком много моющего средства:

- Загрязняется окружающая среда.
- При стирке это может привести к образованию слишком обильной пены и, тем самым, к снижению подвижности белья внутри машины, что часто становится причиной получения плохих результатов стирки и полоскания.

Загрузка моющего средства и средств по уходу за бельем

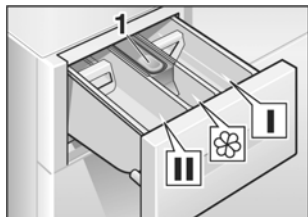

Ячейка I:
моющее средство для предварительной стирки или средство для подкрахмаливания.

Ячейка II:
моющее средство для основной стирки, смягчитель воды, средство для замачивания, отбеливатель или пятновыводитель.

Ячейка 
средство по уходу за бельем, например, кондиционер или средство, предотвращающее деформацию белья (ячейку можно наполнять этими средствами **максимум** до нижней кромки вставки **1**).

-  Концентрированные или густые кондиционер и средство, препятствующее деформации одежды, необходимо разбавлять небольшим количеством воды (тем самым предотвращается забивание переливного устройства).
- Извлеките кювету для моющих средств до упора.
- Загрузите моющее средство и/или средство по уходу за бельем.
- Установите на место кювету для моющих средств.

Программы и функции

Ручка выбора программ

Выберите из обзора программ необходимую программу.

Текстильные изделия в программе **Белое/ Цветное белье** отжимаются при максимально-допустимом числе оборотов.

При выполнении программ **Синтетика, Быстрая программа + Смешанное белье, Тонкое белье/ Шелк** и **Шерсть** отжим проводится на пониженной скорости – с целью более бережного обращения с чувствительным бельем.

i Продолжительность программ стирки белья, пригодного для кипячения, оптимально подходит для слегка загрязненных текстильных изделий. Если текстильные изделия более сильно загрязнены, то следует снизить количество загружаемого в машину за один раз белья или нажать кнопку **Интенсивная стирка!**

Основные программы

Цветное белье 30, 40, 60°C

Данная программа предназначена для стирки прочных текстильных изделий, изготовленных, например, из хлопка или льна.

Цветное белье 60°C Выведение пятен

Данная программа предназначена для стирки сильнозагрязненных текстильных изделий из хлопка или льна с пятнами.

Эта программа отличается низким потреблением воды и электроэнергии. Благодаря увеличению продолжительности и стирке при температуре 60°C белье становится практически таким же чистым, как и при стирке с температурой до 90°C, но со значительным снижением расхода воды и электроэнергии.

Белое белье 90°C

Данная программа с высоким энергопотреблением предназначена для стирки текстильных изделий, изготовленных, например, из хлопка или льна, которые можно кипятить.

Для защиты сливного трубопровода от повреждений горячий раствор моющего средства перед сливом смешивается с холодной водой и таким образом охлаждается.

Синтетика 30, 40, 60°C

Данная программа предназначена для стирки текстильных изделий, не требующих особого ухода, изготовленных, например, из хлопка, льна, синтетики или смешанных тканей.

[i] Может использоваться также как **короткая программа**.

Быстрая программа + Смешанное белье 30°C

Данная программа предназначена для стирки слегка загрязненных текстильных изделий из хлопка и синтетики в оптимально короткое время. В этой программе можно стирать вместе различные виды белья.

Программа подходит также для стирки новых текстильных изделий перед тем, как надеть их в первый раз.

[i] Белое и цветное белье следует стирать отдельно.
Новое цветное белье не следует стирать вместе с другой одеждой.

Укороченная продолжительность стирки.

Тонкое белье/Шелк 30°C

Данная программа предназначена для стирки тонкого белья, изготовленного, например, из шелка, сатина, синтетических тканей или тканей из смешанного волокна (например, гардины), предназначенного для машинной стирки.

Щадящая стирка при 30°C предназначена для шелковых изделий, которые можно стирать как вручную, так и в стиральной машине.

[i] Не рекомендуется стирать такие текстильные изделия вместе с одеждой из более грубой, шероховатой ткани.

В данной программе после промежуточного полоскания белье не отжимается.

Шерсть , холодная вода 30°C

Данная программа предназначена для стирки текстильных изделий из шерсти или полушерсти, например, из кашемира, мохера или ангорской шерсти, пригодных как для ручной, так и машинной стирки.

С помощью этой программы можно стирать вещи из шелка, предназначенные для ручной стирки.

Дополнительные программы

Полоскание

Полоскание, завершающееся отжимом, для белья, выстиранного вручную, или для его подкрахмаливания.

Путем нажатия кнопки **Дополнительное полоскание**, можно включить дополнительное полоскание.

Пониженная скорость отжима.

Отжим

Данная дополнительная программа предназначена для отжима белья, которое стиралось в программе с установкой «----» (без окончательного отжима), или белья, выстиранного вручную, с заданием необходимого числа оборотов центрифуги. Раствор средства для стирки или вода после полоскания перед отжимом сливаются.

Пониженная скорость отжима.

Слив

Данная дополнительная программа предназначена для слива воды, в которой полоскалось белье после стирки в программе с установкой «----» (без окончательного отжима), с целью более бережного обращения с чувствительным бельем.

Дополнительные функции – кнопки

Предварительная стирка

Для сильно загрязненного прочного белья, например, из хлопка или льна. Предварительная стирка проводится при температуре 30°C. В программе для шерсти предварительная стирка не устанавливается.

- ❑ При прерывании предварительной стирки раствор моющего средства сливается, и программа продолжается дальше с этапа основной стирки.

Бережная стирка

Более щадящий отжим на пониженной скорости с последующим разрыхлением белья. Отжатое белье остается лежать в барабане в расправленном виде, что снижает степень его измятости.

Дополнительное полоскание

При активировании данной функции белье еще раз дополнительно полоскается. Соответственно увеличивается продолжительность программы. Рекомендации по применению: в районах с очень мягкой водой.

Интенсивная стирка

Для более интенсивной стирки сильнозагрязненного белья или стирки хлопчатобумажного белья в количестве 6 кг. Продолжительность стирки удлиняется.

При следующих сочетаниях количества белья и степени его загрязненности нажмите, пожалуйста, дополнительно к выбранной программе указанную в таблице клавишу:

Количество белья	Программа и клавиша «Интенсивная стирка»	Степень загрязнения
6 кг	Белое/Цветное белье 30, 40, 60°C	от легкого до среднего
	Цветное белье 60°C Выведение пятен	среднее загрязнение с пятнами
	Белое белье 90°C	среднее загрязнение
до 5 кг	Белое/Цветное белье 30, 40, 60°C	от среднего до сильного
	Цветное белье 60°C Выведение пятен	от среднего до сильного, с пятнами
до 3 кг	Синтетика 30, 40, 60°C	от среднего до сильного
	Быстрая программа + Смешанное белье 30°C	
до 2 кг	Тонкое белье/ Шелк 30°C	от среднего до сильного
	Шерсть, холодная вода 30°C	

Более подробную информацию Вы сможете найти в обзоре программ стирки.

Стирка с базовыми установками

Заданные базовые установки оптимально подходят для той или иной выбираемой программы.

Если Вы не хотите изменять эти установки:

Пример для программы
Синтетика 40°C:

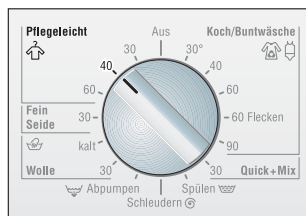

- Установите ручку выбора программ напротив необходимой Вам программы (см. также отдельный обзор программ стирки).

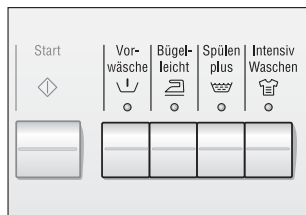

- Если желаете, нажмите кнопку(и) выбора дополнительной(ых) функции(й). После нажатия кнопки загорается индикаторная лампочка кнопки.

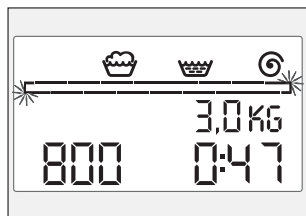

- На дисплее мигает рамка столбиковой диаграммы процесса и для выбранной программы появляются:
 - символы этапов программы,
 - рекомендуемое количество белья на одну стирку,
 - максимально возможная скорость отжима,
 - продолжительность программы.
- Загрузите белье и закройте дверцу загрузочного люка. Не загружайте в машину белья больше, чем это рекомендуется.

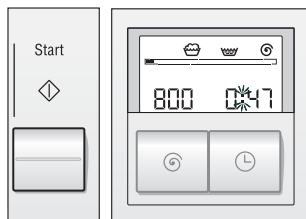

- Нажмите на клавишу **Старт**. Программа начнет выполняться.
- i На панели индикации появляется почти пустая столбиковая диаграмма процесса. Индикация рекомендуемого для загрузки количества белья гаснет. Во время выполнения программы ее продолжительность отсчитывается назад, и столбиковая диаграмма заполняется сегментами. Символы выполненных этапов программы гаснут.

Далее приводится описание стирки с индивидуальными установками.

Стирка с индивидуальными установками

Вы можете сами подобрать такие установки, которые отвечали бы Вашим требованиям. Сначала обратите внимание на краткий обзор установок, которые можно изменять. На следующих страницах подробно описаны рабочие операции, которые необходимо выполнить для изменения установок.

Краткий обзор

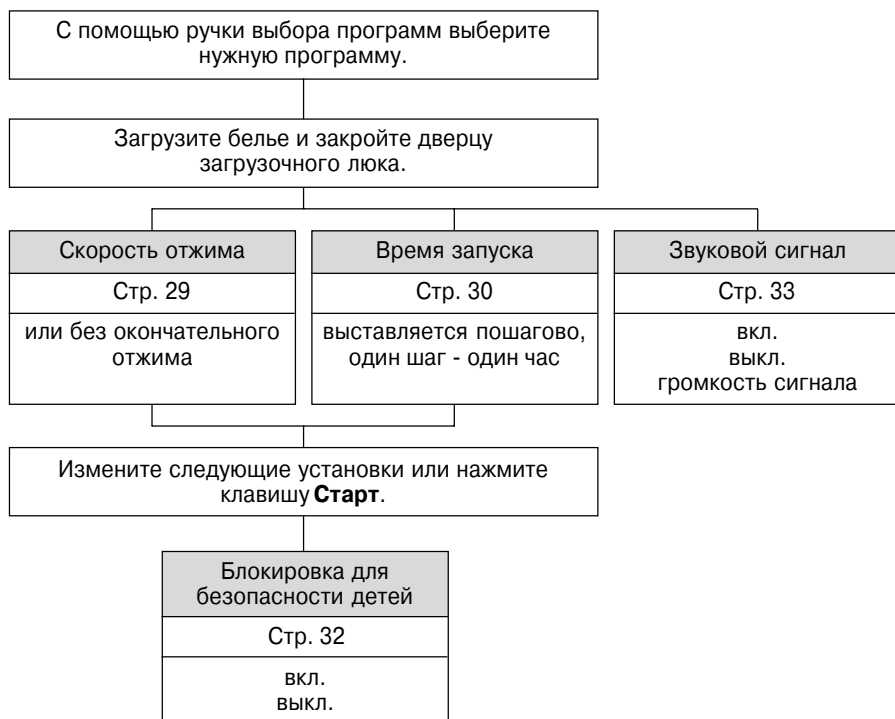

Скорость отжима

Вы можете уменьшить число оборотов центрифуги, выводимое на дисплей.

Максимально допустимое значение скорости, которое можно установить, зависит от выбранной программы стирки.

- ❑ Установите ручку выбора программ на необходимую Вам программу.
- ❑ Если желаете, можно нажать кнопку(и) выбора дополнительной(ых) функции(й).

Пример для программы
Синтетика 40°C:

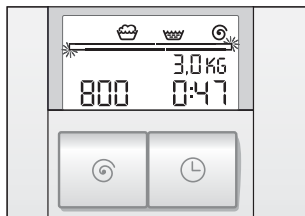

- ❑ На дисплее появляется:
 - индикация состояния программы,
 - рекомендуемое количество белья на одну стирку,
 - максимально возможная скорость отжима, например, **800**,
 - продолжительность программы.

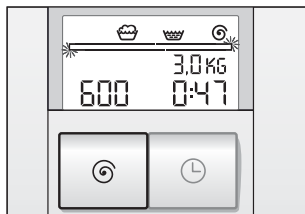

- ❑ Загрузите белье и закройте дверцу загрузочного люка.
- ❑ Нажимайте кнопку  до тех пор, пока на дисплее не появится необходимое число оборотов центрифуги, например, **600** или «----» (без окончательного отжима).
- ❑ При выборе установки «----» (без окончательного отжима) белье остается лежать в воде, в которой оно в последний раз полоскалось. Только после того, как будет закончена дополнительная программа **Слив** или **Отжим**, белье можно выгрузить из машины.

Вы можете изменить следующие установки или

- ❑ Нажмите на клавишу **Старт**. Программа начнет выполняться.
- ❑ Изменение числа оборотов центрифуги можно выполнить в любое время, для этого следует нажимать на кнопку  до тех пор, пока на дисплее не появится необходимое число оборотов. Установку «----» (без окончательного отжима) можно выбрать только до начала этапа полоскания.

Время запуски

Перед включением программы Вы можете установить время задержки включения.

- ❑ Установите ручку выбора программ на необходимую Вам программу.
- ❑ Если желаете, можно нажать кнопку(и) выбора дополнительной(ых) функции(й).

Пример для программы
Синтетика 40°C:

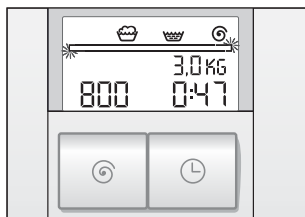

- ❑ На дисплее появляется:
 - индикация состояния программы,
 - рекомендуемое количество белья на одну стирку,
 - максимально возможная скорость отжима,
 - продолжительность программы, **0:47** (47 минут).

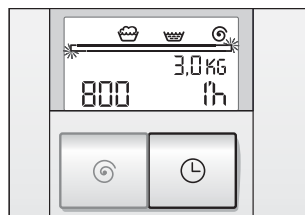

- ❑ Загрузите белье и закройте дверцу загрузочного люка.
- ❑ Нажмите на клавишу , на дисплее появится **1'h** (h = час).

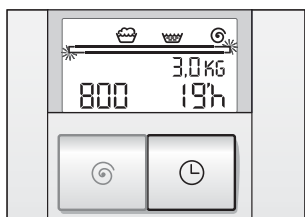

- ❑ Нажимайте на клавишу  до тех пор, пока на дисплее не появится необходимое значение времени задержки.
- ❑ Время включения можно задавать пошагово, один шаг – один час. Запуск программы может быть задержан максимум на 19 часов. Если было установлено время **19'h** (включение через 19 ч), то после повторного нажатия кнопки Вы попадете в режим установки продолжительности программы.

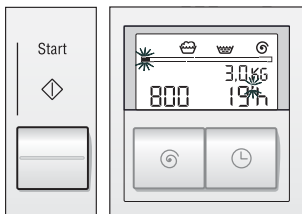

Вы можете изменять следующие установки или

- ❑ Нажмите на клавишу **Старт**. Программа начнет выполняться.

Отсчет времени задержки начинается сразу после включения программы. Это можно определить по миганию первого сегмента столбиковой диаграммы и верхней запятой ' между цифрами и **h**.

- ❑ **i** Время запуска отсчитывается назад по часам. По истечении времени задержки программа автоматически включается, и на дисплей выводится ее продолжительность.
- ❑ **i** Можно изменить время задержки включения или немедленно включить программу. Для этого:
 - На некоторое время переведите ручку выбора программ на какую-либо другую программу.
 - После перевода ручки выбора программ назад на предыдущую программу при определенных обстоятельствах придется снова задавать некоторые или все другие установки. При необходимости следует установить новое время включения программы.
 - Нажмите на клавишу **Старт**. Программа начнет выполняться.
- ❑ **i** Если процесс выполнения программы изменяется путем поворота ручки выбора программ или если программа прерывается, то прерывается также и предварительно установленное время включения программы. На дисплее появляется продолжительность вновь выбранной программы. Время включения программы должно быть установлено заново (см. описание процесса в разделе «**Изменение программы**» на стр. 34 и «**Прерывание программы**» на стр. 34).
- ❑ **i** Пока проводится отсчет времени задержки включения, в любой момент можно выполнить дозагрузку белья. Закройте дверцу загрузочного люка.

Блокировка для безопасности детей

Вы можете заблокировать Вашу стиральную машину от нечаянного изменения установленных функций.

При включенной блокировке для безопасности детей:

- во время выполнения программы ничего нельзя изменить,
- если нечаянно изменяется какая-либо из установок программы, то начинает мигать символ \rightarrow ,
- если во время выполнения программы стирки стиральная машина выключается, а затем снова включается, то прерванная программа начинает выполняться дальше с того места, где она была прервана.
- во время отсчета времени задержки включения программы можно догружать белье.

Включение блокировки для безопасности детей

- Переведите ручку выбора программ на необходимую Вам программу и, если желаете, задайте дополнительные установки.
- Загрузите белье и закройте дверцу загрузочного люка.
- Нажмите на клавишу **Старт**. Программа начнет выполняться.
- Отпустите клавишу **Старт**.

Пример для программы Синтетика 40°C:

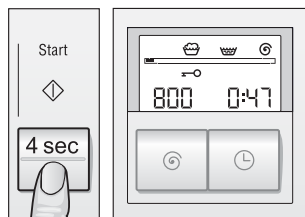

- Нажмите клавишу **Старт** и не отпускайте до тех пор, пока не появится символ \rightarrow (ок. 4 секунд).
- Отпустите клавишу **Старт**. Блокировка для безопасности детей включена, символ светится постоянно.

Выключение блокировки для безопасности детей

Перед тем, как изменить программу, и для того, чтобы закончить программу с установкой «---» (без окончательного отжима), необходимо выключить блокировку для безопасности детей.

- Нажмите клавишу **Старт** и не отпускайте до тех пор, пока не появится символ \rightarrow (ок. 4 секунд).
- При отключении электроэнергии блокировка для безопасности детей остается включенной.

Звуковой сигнал

Звуковой сигнал включается при:

- включении и выключении дополнительных функций (нажатие клавиш),
- определенных этапах программы (например, включение, окончание), ошибках управления и возникновении неисправностей.

Сигнал при нажатии клавиш

- ❑ Нажмите клавишу **Старт** и переведите ручку выбора программ на **Цветное белье 30°C**. При этом клавишу **Старт** не следует отпускать до тех пор, пока не прозвучит сигнал. Понравившаяся Вам установка теперь записана в память стиральной машины.
- ❑ При включении дополнительных функций звучит продолжительный сигнал, при выключении – короткий.
Громкость сигнала изменить нельзя.

Сигнал для обозначения этапа программы

Включение и выключение, а также регулировка громкости сигнала могут быть выполнены перед включением программы или после ее окончания.

- ❑ Нажмите клавишу **Интенсивная стирка** и держите ее нажатой до тех пор, пока не прозвучит сигнал и не изменится его громкость.
- ❑ Отпустите клавишу, когда громкость сигнала достигнет необходимого уровня. Понравившаяся Вам установка теперь записана в память стиральной машины.

Во время стирки

Изменение программы

Если Вы по ошибке выбрали не ту программу:

- Если включена блокировка для безопасности детей, то ее следует временно выключить, как описано на стр. 32.
- Установите ручку выбора программ напротив вновь выбранной программы.
Если Вы захотите дополнительно выбрать предварительную стирку, то для этого Вам придется сначала установить ручку выбора программ в положение **Выкл.** и затем снова выбрать необходимую программу стирки.
- Если желаете, можно изменить другие установки (см. описание, начиная со стр. 28).
- Нажмите на **клавишу Старт**.
Программа начнет выполняться.
- [i] Выбранная вновь программа начнет выполняться с того этапа, на котором была прервана предыдущая программа, но с использованием новых установок.
- Если есть необходимость, то блокировку для безопасности детей можно снова включить (см. описание на стр. 32).

Прерывание программы

Если Вы захотели преждевременно закончить программу и выгрузить белье:

- Если включена блокировка для безопасности детей, то ее следует выключить, как описано на стр. 32.
- Затем установите ручку напротив программы **Слив, Отжим** или **Полоскание**.
При необходимости выберите нужную Вам скорость вращения центрифуги (только не установку «---» (без окончательного отжима)).
- [i] Если прерывается программа стирки при высокой температуре, то для того, чтобы охладить белье, следует выбрать программу **Полоскание**.
- Нажмите клавишу **Старт**.

- ❑ Если желаете, снова включите блокировку для безопасности детей.
- ❑ Подождите, пока программа не закончится.
- ❑ При необходимости выключите блокировку для защиты детей.
- ❑ Переведите ручку выбора программ в положение **Выкл.**
- ❑ Закройте водопроводный кран.
- ❑ Выгрузите белье.
- ❑ Если была прервана программа стирки при высокой температуре, то может случиться, что дверца загрузочного люка останется заблокированной до тех пор, пока стиральная машина не остынет.

После стирки

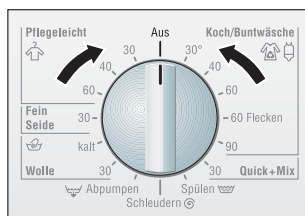
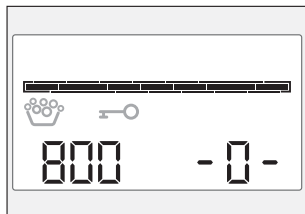

Выбрана установка «---» (без окончательного отжима)

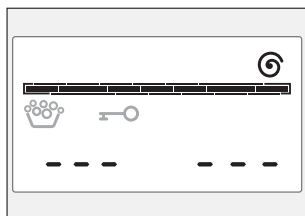

i На дисплее:

- все символы индикации состояния программы погасли, осталась только заполненная сегментами столбиковая диаграмма процесса;
 - продолжительность программы установлена на **0**;
 - если была включена блокировка для безопасности детей, то светится символ \rightarrow ;
 - если во время стирки образовалось слишком много пены, то светится символ
- При необходимости выключите блокировку для безопасности детей.
- Переведите ручку выбора программ в положение **Выкл.**

или

i На дисплее:

- состояние программы определяется символом и заполненной до конца сегментами столбиковой диаграммой;
 - продолжительность программы установлена на «---»;
 - если была включена блокировка для безопасности детей, то светится символ \rightarrow ;
 - если во время стирки образовалось слишком много пены, то светится символ
- При необходимости выключите блокировку для безопасности детей.

- ❑ Выберите дополнительную программу **Слив** или **Отжим**.
- ❑ Нажмите клавишу **Старт**.
- ❑ При необходимости включите блокировку для безопасности детей.

По окончании дополнительной программы:

- ❑ При необходимости выключите блокировку для защиты детей.
- ❑ Переведите ручку выбора программ в положение **Выкл.**

Выгрузка белья

- ❑ Откройте дверцу загрузочного люка.

Если дверца не открывается, то подождите две минуты (активирована функция блокировки), или

если Вы выбрали установку «---» (без окончательного отжима), то в стиральной машине еще находится вода. В этом случае следует выбрать программу **Слив** или **Отжим** и затем нажать на клавишу **Старт**.

- ❑ Выгрузите белье.

Внимание!

Если в барабане стиральной машины или в резиновом уплотнении случайно остались посторонние предметы (например, монеты, скрепки), то их следует непременно удалить, т.к. **не исключена опасность появления ржавчины, а также возможность повреждения барабана и резинового уплотнения!**

- ❑ Оставьте дверцу загрузочного люка и кювету для моющих средств открытыми для того, чтобы стиральная машина могла просохнуть изнутри.

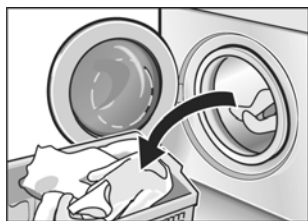

Специальные функции

Замачивание

- Загрузите в машину вещи одинакового цвета.
- Загрузите средство для замачивания, согласно указаниям изготовителя, в ячейку II кюветы для моющих средств.
- Установите ручку выбора программ в положение **Цветное белье 30°C**.
- Нажмите на клавишу **Старт**. Программа начнет выполняться.
- Приблизительно через 10 минут переведите ручку выбора программ в положение **Выкл.** Белье останется лежать в растворе моющего средства.
- По истечении необходимого времени замачивания выберите программу стирки, после чего начнется слив раствора моющего средства.
- i** Для основной стирки следует использовать совсем немного моющего средства.

Подкрахмаливание

Перед подкрахмаливанием белье не следует полоскать с добавлением кондиционера.

- Загрузите белье.
- Отмерьте количество средства для подкрахмаливания, рассчитанное приблизительно на 15 л воды. Порошкообразное средство для подкрахмаливания сначала растворите в воде, руководствуясь указаниями изготовителя порошка.
- Выберите программу **Полоскание**.
- Отрегулируйте число оборотов центрифуги; можно выбрать также установку «----» (без окончательного отжима).
- Нажмите на клавишу **Старт**.

Как только стиральная машина наполнится водой:

- немного извлеките кювету для моющих средств и
- влейте раствор средства для подкрахмаливания в ячейку I.
- Установите кювету на место.

Если была выбрана установка «----», то после этого следует выбрать программу **Слив**.

Крашение

Следует пользоваться только красящими средствами, которые не загрязняют окружающую среду и пригодны для использования в стиральной машине.

Внимание!

К сожалению, не удастся полностью исключить окраску белья, стирка которого проводится сразу после крашения.

- Красящими средствами следует пользоваться, строго соблюдая указания изготовителя данных средств.

По окончании крашения:

- Загрузите в ячейку II около половины мерного стаканчика моющего средства.
- Не загружая белье в стиральную машину, выполните программу **Белое белье 90°C**.
- Протрите резиновое уплотнение дверцы загрузочного люка.

Отбеливание

Внимание!

В состав отбеливающих средств могут входить сера или хлор. В результате этого не исключена возможность появления ржавчины на элементах конструкции машины. Поэтому не следует проводить отбеливание белья в стиральной машине.

Демопрограмма

Для демонстрации работы стиральной машины предусмотренная демопрограмма покажет Вам процесс выполнения программы **Цветное белье 60°C** с измененными установками.

- ❑ Для включения демопрограммы нажмите клавишу **Старт** и, удерживая ее нажатой, установите ручку выбора программ в положение, соответствующее программе **Цветное белье 60°C**.

Демопрограмма начнет выполняться.

- ❑ Для окончания программы переведите ручку выбора программ в положение **Выкл.**

Чистка и уход

Опасность поражения электрическим током!

Сначала в обязательном порядке отключите машину от электросети.

Ни в коем случае не следует проводить чистку машины струей воды.

Осторожно, опасность взрыва!

Никогда не используйте для чистки стиральной машины растворители.

Чистка корпуса, панели управления и подающих шлангов

При необходимости:

- ❑ Можно воспользоваться мыльным раствором или слабым чистящим средством, не содержащим абразивных компонентов.
- ❑ Вытрите машину насухо мягкой тряпкой.

Чистка барабана

Если из-за забытых внутри машины металлических предметов (например, монет, скрепок, иголок, гвоздей) на поверхности барабана появились пятна ржавчины:

- ❑ Попробуйте удалить их с помощью чистящего средства без содержания хлора, руководствуясь указаниями изготовителя. Ни в коем случае не используйте для этой цели проволочную сетку.

Чистка кюветы для моющих средств

Если на стенках кюветы образовались отложения из остатков моющего средства или средств по уходу за одеждой:

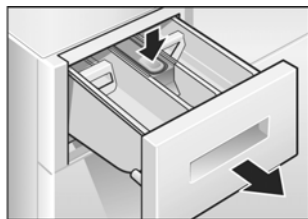

- ❑ Извлеките кювету для моющих средств до упора,
- ❑ надавите на имеющуюся в ней вставку и
- ❑ полностью извлеките кювету из машины.

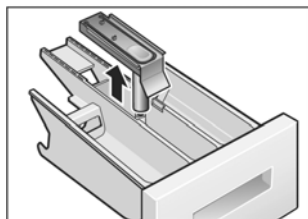

- ❑ Извлеките вставку по направлению вверх.
- ❑ Промойте кювету для моющих средств и ее вставку в проточной воде и затем просушите.

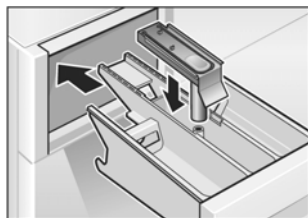

- ❑ Вставьте вставку в кювету таким образом, чтобы она зафиксировалась.
- ❑ Установите кювету на место.

Чистка помпы

Слив раствора моющего средства

Помпа может быть забита посторонними предметами или ворсом, скопившимся в ней после стирки очень ворсистого белья. Посторонние предметы блокируют работу помпы.

Из машины может вылиться до 20 л воды, поэтому держите наготове подходящую емкость.

⚠ Опасность ошпаривания!

Прежде чем слить горячий раствор моющего средства, дайте ему остыть. Не подпускайте близко к стиральной машине детей и домашних животных.

- Переведите ручку выбора программ в положение **Выкл.**
- Освободите сливной шланг из держателя и извлеките его из корпуса машины.



- Откройте конец шланга и слейте раствор моющего средства в приготовленную емкость.



- Закройте конец шланга колпачком (1.) и вставьте шланг в держатель (2.).



- ❑ Осторожно отвинтите крышку помпы. Из нее может вылиться еще немного воды.

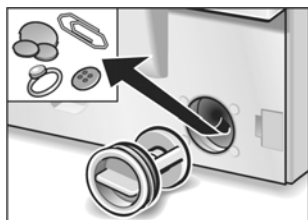

- ❑ Извлеките из помпы посторонние предметы и ворс и промойте ее изнутри. Крыльчатка помпы должна после чистки свободно вращаться. Резьбу крышки помпы и ее корпуса следует также очистить от остатков моющего средства и ворса.
- ❑ Установите крышку помпы на место и закрутите ее.

Чтобы при последующей стирке моющее средство не попало сразу в канализацию неиспользованным:

- ❑ влейте в ячейку II приблизительно один литр воды.
- ❑ Включите программу **Слив**.

Чистка фильтра в системе подачи воды

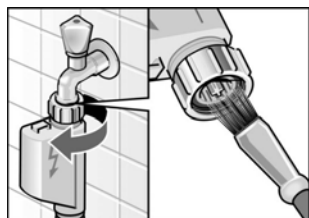

Очистите фильтр, если в стиральную машину совсем не подается вода или ее подается слишком мало.

Сначала сбросьте гидравлическое давление, создавшееся в подающем шланге:

- Закройте кран.
- Выберите любую из программ (кроме **Отжим/Слив**).
- Нажмите клавишу **Старт** и выполняйте программу в течение приблизительно 40 секунд.
- Переведите ручку выбора программ в положение **Выкл.**
- Снимите шланг с водопроводного крана.
- Прочистите фильтр с помощью маленькой щетки или кисточки.
- Снова присоедините шланг к водопроводному крану.
- Откройте кран.
- Проконтролируйте, нет ли протечек. Если имеется протечка, проконтролируйте правильность установки фильтра.

Очистка машины от накипи

Внимание!

В состав средств для удаления накипи входят кислоты, которые могут повредить элементы конструкции машины, что приводит к изменению цвета белья.

Если Вы всегда правильно выполняете дозировку моющего средства, то Вам не нужно очищать машину от накипи.

Если все-таки в этом возникла необходимость, то поступайте, пожалуйста, строго согласно указаниям изготовителя средства для удаления накипи.

Самостоятельное устранение небольших неполадок

Выполните следующие действия перед ремонтом или в случае, если Вы решили устранить неполадку самостоятельно:

- Переведите ручку выбора программ в положение **Выкл.**
- Отсоедините машину от сети.
- Закройте кран подачи воды.
- Вызовите Сервисную службу (см. стр. 51).

Опасность поражения электрическим током!

Любой ремонт стиральной машины должен выполняться только силами специалистов Службы сервиса или авторизованными специалистами.

Индикация неисправности

Текст на дисплее и сигнал	Возможная причина	Устранение
F01	Дверца загрузочного люка закрыта не полностью.	Проверьте, не зажат ли дверцей какой-либо предмет; плотно закройте дверцу.
F02	Водопроводный кран не открыт.	Откройте кран.
	Подающий шланг перегнут или зажат.	Устраните причину неисправности.
	Фильтр в подающем шланге засорился.	Проведите чистку фильтра, как описано на стр. 44.
F04	Давление воды слишком низкое.	Устраните причину неисправности.
	Посторонние предметы блокируют работу помпы.	Проведите чистку помпы, как описано на стр. 42.
F12	Сливная труба и/или сливной шланг засорились.	Проведите чистку сливной трубы и/или сливного шланга.
	Вода в поддоне; стиральная машина негерметична.	Вызовите Службу сервиса.

Неисправности	Причина	Устранение
Дверцу загрузочного люка не удается открыть.	В машине еще находится вода, т.к. была выбрана установка «---» (без окончательного отжима).	Выберите программу Слив или Отжим .
	Активирована функция блокировки.	Подождите две минуты.
В кювете остается моющее средство.	Моющее средство было влажным или слипшимся в комочки.	Проведите чистку кюветы для моющих средств и протрите ее насухо, как описано на стр. 41.
	Использовались труднорастворимые таблетки моющего средства.	Для дозировки жидкого моющего средства пользуйтесь специальным дозатором.
	Использовались труднорастворимые таблетки моющего средства.	Перед загрузкой в отделение II кюветы измельчите таблетки в упаковке.
Из машины неприятно пахнет.	Стирка проводится в основном при низкой температуре и/или с использованием жидкого моющего средства.	Выберите программу Белое белье 90°C и проведите стирку без белья. При этом используйте универсальное моющее средство.
Индикаторные лампы не горят.	Сработал предохранитель в распределительном щите.	Включите или замените предохранитель.
	Отключили электроэнергию.	Если неисправность возникнет повторно, вызовите Службу сервиса.
	Вилка «болтается» в розетке или вообще не вставлена в нее.	Выбранная программа начнет выполняться дальше, как только появится напряжение. Если Вы хотите выгрузить белье, поступайте, как описано в разделе « Чистка помпы » (см. стр. 42).
Программа не запускается.	Дверца загрузочного люка закрыта не полностью.	Проверьте, не зажат ли дверцей какой-либо предмет. Закройте дверцу загрузочного люка (должен быть слышен щелчок).

Неисправности	Причина	Устранение
Программа не запускается.	Не нажата клавиша Старт .	Нажмите клавишу Старт .
Вода не поступает или моющее средство не смывается.	Водопроводный кран не открыт.	Откройте кран.
	Подающий шланг перегнут или зажат.	
	Засорился фильтр в подающем шланге.	Проведите чистку фильтра (см. стр. 44).
Моющее средство из ячейки I не смывается.	Была выбрана программа без предварительной стирки.	Выберите программу с предварительной стиркой.
Вода в барабане не видна.	Это не неисправность. Вода в машине есть, но ее не видно.	
Раствор моющего средства откачивается не полностью.	Посторонние предметы блокируют работу помпы.	Проведите чистку помпы (см. указания, начиная со стр. 42).
	Стиралось очень ворсистое белье. Сливная труба и/или сливной шланг засорились.	Проведите чистку сливной трубы и/или сливного шланга.
Из-под машины вытекает вода.	В месте присоединения подающего шланга возникла протечка.	Затяните резьбовое соединение.
	Сливной шланг негерметичен.	Замените сливной шланг.
Из кюветы для моющих средств выступает пена. По окончании программы появится символ  .	Было загружено слишком много моющего средства или средство, которое не предназначено для использования в стиральных машинах.	Смешайте столовую ложку кондиционера с 1/2 л воды и влейте раствор в ячейку II кюветы для моющих средств.
		В следующий раз загружайте меньше моющего средства или воспользуйтесь средством, пригодным для стиральных машин.
Белье не было как следует отжато.	Крупные вещи скатались вместе и не смогли равномерно распределиться внутри барабана. Из соображений безопасности отжим на высокой скорости был выключен.	Загружайте в барабан крупные и мелкие вещи попеременно.

Неисправности	Причина	Устранение
Неудовлетворительные результаты отжима.	Нажата кнопка Бережная стирка – отжим производился на пониженной скорости (см. стр. 24).	
	Была выбрана программа Полоскание или Отжим – отжим производился на пониженной скорости (см. стр. 23).	
Многokrатный отжим.	Это не неисправность. Система компенсации дисбаланса пытается устранить дисбаланс путем многократного отжима.	
Программа выполнялась дольше, чем обычно.	Это не неисправность. Система обнаружения дисбаланса пытается компенсировать дисбаланс, распределяя белье внутри барабана более равномерно.	Для снижения дисбаланса всегда стирайте мелкие и крупные вещи попеременно.
	Системой распознавания пены было включено дополнительное полоскание для того, чтобы сбить пену.	В следующий раз возьмите подходящее количество моющего средства.
Результат стирки неудовлетворительный.	Белье загрязнено сильнее, чем предполагалось, или его было загружено больше, чем рекомендовано.	Выберите подходящую программу и нажмите кнопку Интенсивная стирка или загрузите меньше белья.
	Моющего средства было загружено слишком мало.	Проводите дозировку моющего средства согласно указаниям его изготовителя.
На белье остались следы от моющего средства.	В состав некоторых моющих средств с содержанием фосфатов входят нерастворимые в воде вещества, которые можно заметить на светлом белье в виде белых пятен.	Сразу же включите программу Полоскание или почистите вещи щеткой после сушки.
На белье остались серые пятна.	Белье было загрязнено мазью, жиром или маслом.	В следующий раз загрузите максимально допустимое количество моющего средства и установите максимально допустимую температуру стирки.
Изменение продолжительности программы во время ее выполнения.	Это не неисправность. См. пояснения, приведенные в разделе «Дисплей, продолжительность программы» на стр. 12.	

Неисправности	Причина	Устранение
Уменьшение продолжительности программы.	Это не неисправность. При стирке небольшого количества белья программа может укоротиться минут на 30.	
Увеличение продолжительности программы.	Из-за передозировки моющего средства образовалось слишком много пены. Чтобы белье хорошо прополоскалось, дополнительно проводились полоскание и отжим. По окончании программы появится символ  .	В следующий раз возьмите меньше моющего средства.
	Программа увеличилась на 10 минут из-за попыток более равномерного распределения белья внутри барабана. Если в машину поступает очень холодная вода, продолжительность может увеличиться до 20 минут.	Для снижения дисбаланса всегда стирайте мелкие и крупные вещи попеременно.

Если неисправность возникнет снова, то обратитесь за помощью в Сервисную службу, см. стр. 51.

Параметры расхода

Стандартная программа	Дополнительные функции	Загрузка, до	Характеристики расхода ** Электро-энергия	Характеристики расхода **	
				Вода	Продолжительн.
Цветное белье 40°C	Интенсивная стирка*	6,0 кг	0,65 кВтч	60 л	2:10 ч.
Цветное белье 60°C	–	5,0 кг	0,95 кВтч	60 л	1:17 ч.
Цветное белье 60°C/ Выведение пятен	Интенсивная стирка*	6,0 кг	1,02 кВтч	46 л	2:10 ч.
Белое белье 90°C (горячий моющий раствор перед откачиванием разбавляется примерно 7 л холодной воды)	Интенсивная стирка	6,0 кг	2,10 кВтч	67 л	2:10 ч.
Синтетика 40°C	Интенсивная стирка*	3,0 кг	0,50 кВтч	50 л	1:18 ч.
Синтетика 40°C (подходит также как короткая программа)	–	3,0 кг	0,50 кВтч	38 л	0:47 ч.
Тонкое белье/Шелк 30°C	–	2,0 кг	0,3 кВтч	42 л	0:35 ч
Шерсть 30°C	Интенсивная стирка*	2,0 кг	0,2 кВтч	35 л	0:50 ч.

* Установка программы с функцией **Интенсивная стирка** для испытаний, проводимых согласно указаниям нормативной документации EN 60 456 и IEC 60 456.

** Параметры расхода зависят от давления, жесткости и входной температуры подаваемой в машину воды, температуры в помещении, где установлена машина, типа, количества и степени загрязнения белья, используемого моющего средства, колебаний напряжения в электросети и выбранных дополнительных функций, поэтому фактические значения параметров расхода могут отличаться от значений, приведенных в таблице.

Сервисная служба

Прежде чем вызвать Сервисную службу, проверьте, не сможете ли Вы самостоятельно устранить возникшие неполадки (см. таблицу, стр. 45-49).

Вызов специалистов Сервисной службы придется оплачивать Вам, даже если срок гарантии еще не истек.

Адрес ближайшей Сервисной службы Вы можете найти в прилагаемом перечне.

При вызове специалистов назовите им, пожалуйста, номер изделия (E-Nr.) и заводской номер (FD) Вашей стиральной машины.

Эти данные Вы найдете в типовой табличке, расположенной изнутри на раме дверцы загрузочного люка, а также на задней стороне машины.

Типовая табличка

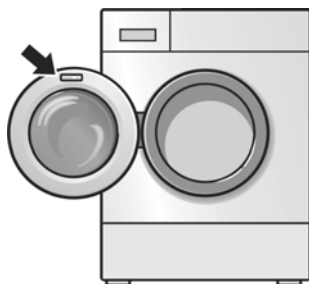

E-Nr. _____	FD _____
Номер модели	Заводской номер

Внесите в эту табличку номера Вашей стиральной машины.

Пожалуйста, правильно указывайте номер изделия и заводской номер машины, чтобы избежать бесполезных вызовов специалистов. Тем самым Вам удастся избежать дополнительных расходов.

Установка, подключение и транспортировка

Стиральную машину следует установить и подключить согласно указаниям, приведенным в инструкции по встраиванию и монтажу, имеющейся в комплекте поставки машины. Кроме того, обязательно выполняйте указания, приведенные в этом разделе!

Указания по технике безопасности

Опасность травмирования!

Стиральная машина очень тяжелая. Поэтому поднимайте ее осторожно.

Внимание!

При низких температурах шланги могут порваться или лопнуть. Поэтому стиральную машину нельзя устанавливать в неотапливаемых помещениях и/или под открытым небом.

Столешница над стиральной машиной должна быть сплошной.

Дополнительно к приведенным здесь указаниям необходимо учитывать специальные предписания организаций по водо- и энергоснабжению.

В случае сомнения поручите проведение подключения машины специалисту.

Замена экспликаций

Замена экспликации должна проводиться перед встраиванием и подключением стиральной машины к электросети!

На панели управления стиральной машиной находится экспликация с отпечатанными обозначениями для клавиш и ручки выбора программ.

Эту экспликацию Вы можете заменить на другую с надписями на языке Вашей страны.

Выполняйте указания, приведенные в инструкции по замене экспликаций, которая имеется в упаковке с наклейками.

Удаление транспортных креплений

Удаление транспортных креплений

Хранение транспортных креплений

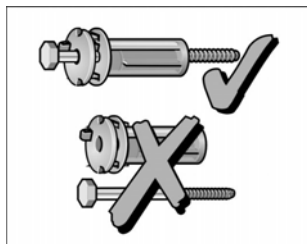

⚠ Внимание!

Перед вводом стиральной машины в эксплуатацию необходимо снять все транспортные крепления.

- ❑ С помощью гаечного ключа SW 13 вывинтите винты настолько, чтобы они свободно перемещались внутри втулок.
- ❑ Все транспортные крепления следует полностью снять (**A** и **B**: винты вместе с шайбой и втулкой; **C**: винт вместе с пружиной, шайбой и втулкой).
- ❑ Закройте отверстия заглушками.

Сохраните транспортные крепления в надежном месте для возможной транспортировки машины, например, в случае переезда.

- ❑ Храните крепления **1** и **2** в собранном виде (винт вместе с шайбой должен быть вставлен во втулку).

Установка машины

Очень важно, чтобы машина стояла устойчиво, иначе при отжиге она может «отправиться в путешествие».

Место под машину должно быть прочным и ровным. Машину нельзя устанавливать на мягкие напольные покрытия, например, ковровые покрытия или полы на пенопласте.

Стиральную машину всегда следует устанавливать на имеющиеся в комплекте поставки направляющие.

Если машина должна устанавливаться с использованием набора комплектующих элементов WZ 20270/CZ 12270/WMZ 2270 для ее возвышения:

- ❑ Перед установкой машины на направляющие их следует смазать водным раствором средства для мытья посуды вручную. Нельзя использовать для этой цели консистентные смазки и/или смазочные масла!

Если стиральная машина должна устанавливаться на цоколь:

- ❑ В этом случае направляющие не нужны.
- ❑ Передние ножки машины следует зафиксировать специальными крепежными накладками*.

Если стиральная машина должна устанавливаться на чердаке с накатным полом:

- ❑ Стиральную машину по возможности следует расположить в углу.
- ❑ К полу следует прикрутить болтами водостойкую деревянную плиту (толщиной мин. 30 мм). При этом следует учитывать высоту столешницы в Вашей кухне!
- ❑ В этом случае направляющие не нужны.
- ❑ Передние ножки машины следует зафиксировать специальными крепежными накладками*.

* Крепежные накладки (набор комплектующих элементов) можно приобрести в специализированном магазине или Службе сервиса (№ для заказа: WMZ 2200).

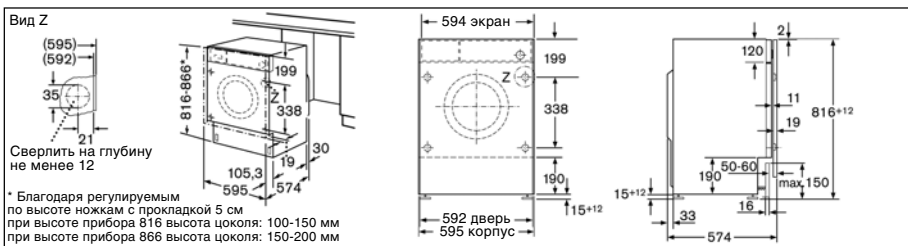

Подключение воды

⚠ Опасность поражения электрическим током!

Предохранительное приспособление «Аква-стоп» нельзя погружать в воду, так как в нем имеется электрический клапан.

Во избежание утечки воды и связанного с этим ущерба, непременно выполняйте указания, приведенные в этом разделе!

Подача воды

Внимание!

В стиральную машину можно подавать только холодную питьевую воду. Ни в коем случае нельзя присоединять машину к смесителю водонагревательного прибора, работающего без создания избыточного давления.

В случае сомнения поручите провести подключение машины специалисту.

Подающий шланг нельзя

- перегибать или сдавливать,
- изменять его форму или перерезать (в противном случае не может быть гарантирована его прочность).

Следите за давлением воды в водопроводной сети:

- значение гидравлического давления должно находиться в пределах от 1 до 10 бар (это значит, что из полностью открытого водопроводного крана за одну минуту должно вытекать минимум 8 литров воды).
- Если давление выше указанного, то в трубопровод следует встроить редуктор давления.

Сливной шланг

Внимание!

Сливной шланг нельзя перегибать или растягивать.

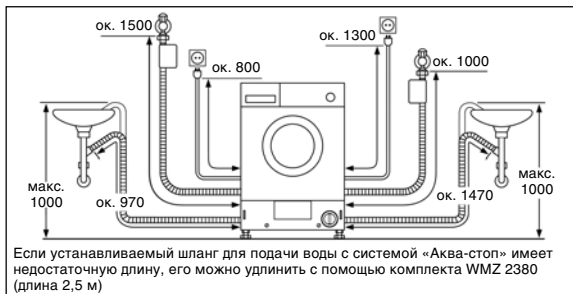

Выравнивание машины

Выравнивание стиральной машины по горизонтали и вертикали проводится с помощью регулируемых по высоте ножек машины и уровня.

Все четыре ножки стиральной машины должны устойчиво стоять на полу. Машина ни в коем случае не должна качаться. Контргайки передних ножек стиральной машины должны быть затянуты таким образом, чтобы они плотно прилегали к корпусу машины!

Внимание!

Если выравнивание машины было выполнено неправильно, то не исключены сильные шумы при ее работе, вибрация и «путешествия» с места на место!

Электро-подключение

Внимание!

Стиральную машину можно подключать только к сети переменного тока через смонтированную согласно предписаниям розетку с защитным контактом.

Значение напряжения в сети и параметры напряжения, приведенные в типовой табличке стиральной машины, должны полностью совпадать.

В типовой табличке приведены данные относительно общей потребляемой мощности и необходимых предохранителей.

Убедитесь, что:

- штепсельная вилка подходит к сетевой розетке,
- сетевой шнур имеет достаточное поперечное сечение,
- система заземления смонтирована согласно предписаниям.

Если возникнет необходимость в замене сетевого шнура, то это обязательно следует поручить квалифицированному специалисту-электрику.

Запасной сетевой шнур Вы сможете приобрести в Сервисной службе.

Ни в коем случае нельзя пользоваться тройниками и удлинителями.

Если необходимо установить устройство защитного отключения, срабатывающего при появлении тока утечки, следует использовать тип выключателей, имеющих обозначение . Только такие приборы соответствуют требованиям действительных на сегодняшний день предписаний.

Никогда не вставляйте и не вынимайте штепсельную вилку из розетки влажными руками.

Штепсельную вилку следует вынимать из розетки за корпус, а не за сетевой шнур.

Транспортировка машины, например, при переезде

Перед транспортировкой машины:

- закройте водопроводный кран;
- сбросьте избыточное давление воды в подающем шланге (см. стр. 44);
- слейте остатки раствора моющего средства (см. стр. 42);
- отсоедините машину от сети;
- снимите подающий и сливной шланги;
- установите на место два нижних транспортных крепления.

После транспортировки и квалифицированно выполненной установки и подключения стиральной машины, перед первой стиркой следует сначала выполнить дополнительную программу **Слив**.

Подготовка транспортных креплений и их установка

- Снимите с двух нижних отверстий заглушки.
- Подготовьте транспортные крепления к установке: извлеките винт из втулки настолько, чтобы его конец находился на одном уровне с концом втулки.
- Ваш помощник должен потянуть барабан на себя, взявшись за верх барабана через отверстие загрузочного люка. Теперь установите на место транспортные крепления **1** и **2** и затяните винты. Выступы шайб должны войти в пазы задней стенки корпуса машины.

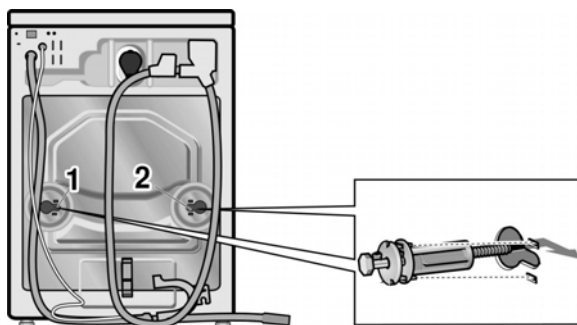

Гарантия на систему «Аква-стоп»

Дополнительно к праву покупателя на гарантийное обслуживание, приведенное в договоре о покупке, и дополнительно к гарантии на стиральную машину мы обязуемся возместить ущерб при следующих условиях:

1. Если из-за дефектной системы «Аква-стоп» в результате затопления владельцу стиральной машины был нанесен материальный ущерб, то мы обязуемся его возместить.
2. Данная гарантия действует на протяжении всего срока службы стиральной машины.
3. Предпосылкой выполнения фирмой своих обязательств являются квалифицированные, выполненные в соответствии с указаниями нашей инструкции установка и подключение стиральной машины с системой «Аква-стоп», куда входит также квалифицированный монтаж удлинителя системы «Аква-стоп» (фирменная принадлежность). Наша гарантия не распространяется на дефектные трубопроводы или арматуру, расположенные до места подключения системы «Аква-стоп» к водопроводному крану.
4. Стиральные машины с системой «Аква-стоп» во время работы абсолютно не нуждаются в Вашем присмотре; нет также необходимости закрывать после каждой стирки водопроводный кран. Только в случае Вашего продолжительного отсутствия, например, на время многодневного отпуска, водопроводный кран лучше закрыть.



Краткое руководство

Перед тем, как пользоваться стиральной машиной в первый раз, обязательно прочтите инструкцию по эксплуатации и монтажу и действуйте согласно приведенным в ней указаниям.

BOSCH

1

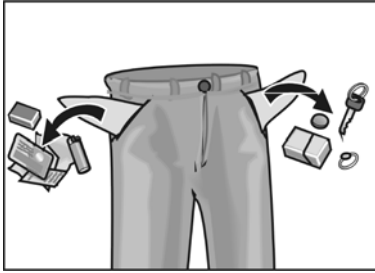

2

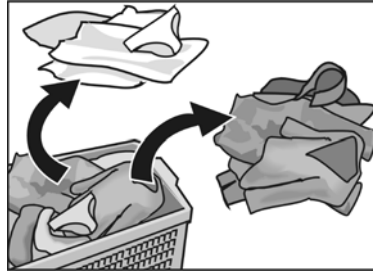

3

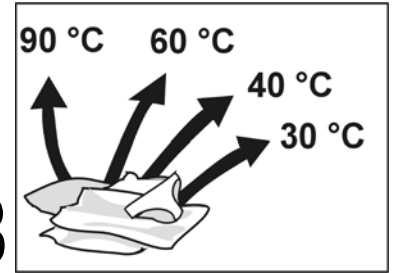

4



5



6

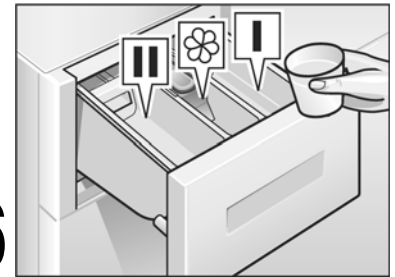

При необходимости

При необходимости

7

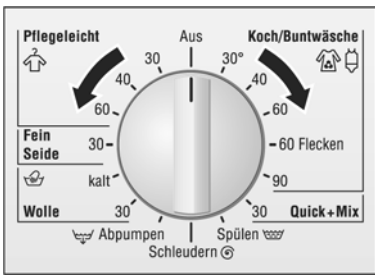

8



9



10

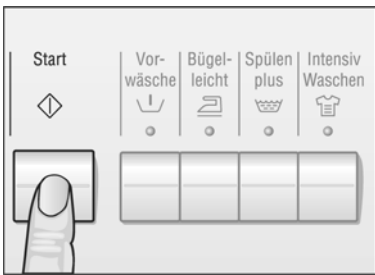

Символы на дисплее:

- Предварительная стирка
- Стирка
- Полоскание
- Окончательный отжим/Слив
- Передозировка
- Блокировка для безопасности детей
- kg Количество белья на одну стирку

После окончания программы

1

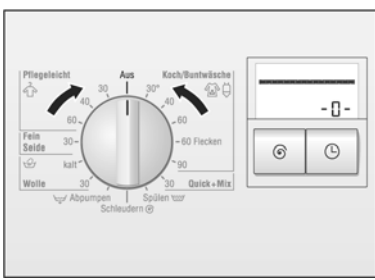

2

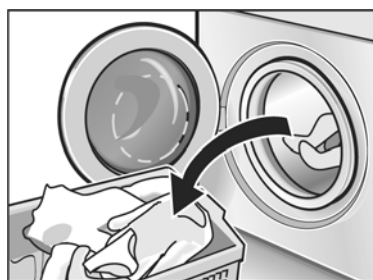

Обзор программ

Вы можете изменить программу с помощью следующих **установок на дисплее и/или дополнительных функций**:

- на дисплее: **Число оборотов центрифуги при отжиге** или «----» (без окончательного отжима) (белье остается лежать в воде, в которой оно последний раз полоскалось)
Время запуска программы
- клавиши дополнительных функций: **Предварительная стирка** включение предварительной стирки
Бережная стирка более щадящий отжим
Дополнительное полоскание дополнительный цикл полоскания
Интенсивная стирка более интенсивная стирка

Тип белья Обратите внимание на символы этикеток!	Кол-во белья	Программа*	Степень загрязнения	Клавиша дополнительной функции
Прочные текстильные изделия, текстильные изделия, пригодные для кипячения например, из хлопка или льна 	6,0 кг	Белое/Цветное белье 30, 40**, 60°C	от легкой до средней	Интенсивная стирка
		Цветное белье 60°C Выведение пятен**	средняя, с пятнами	Интенсивная стирка
		Белое белье 90°C	средняя	Интенсивная стирка
	до 5 кг	Белое/Цветное белье 30, 40, 60°C	легкая	–
		Белое/Цветное белье 30, 40, 60°C	от средней до сильной	Интенсивная стирка
		Цветное белье 60°C Выведение пятен	от средней до сильной, с пятнами	Интенсивная стирка
Текстильные изделия, не требующие особого ухода – например, из хлопка, льна, синтетики или смешанных тканей (может использоваться также как короткая программа) 	до 3 кг (или 8 мужских рубашек)	Синтетика 30, 40, 60°C	легкая	–
		Синтетика 30, 40**, 60°C	от средней до сильной	Интенсивная стирка
Текстильные изделия из хлопка и синтетики – различные виды белья можно стирать вместе 	до 3 кг	Быстрая программа + Смешанное белье 30°C	легкая	–
		Быстрая программа + Смешанное белье 30°C	от средней до сильной	Интенсивная стирка
Маркие текстильные изделия, пригодные для стирки , напр., из шелка, сатина, синтетики или смешанных тканей (напр., гардины) 	до 2 кг	Тонкое белье/шелк 30°C	легкая	–
		Тонкое белье/шелк 30°C	от средней до сильной	Интенсивная стирка
Текстильные изделия из шерсти или полушерсти, пригодные для ручной и машинной стирки , напр., из кашемира, мохера или ангорской шерсти, а также из пригодного для ручной стирки шелка 	до 2 кг	Шерсть холодная вода, 30°C	легкая	–
		Шерсть холодная вода, 30°C	от средней до сильной	Интенсивная стирка

Дополнительные программы

Ручка выбора программ	Указания/Применение
Полоскание	Полоскание, завершающегося отжимом, для белья, выстиранного вручную, или для его подкрахмаливания. Обратите внимание на указания в инструкции по эксплуатации относительно максимального числа оборотов центрифуги при отжиге.
Отжим	Отжим белья после стирки в программе с установкой «----» (без окончательного отжима) или белья, выстиранного вручную. Раствор моющего средства или оставшаяся после полоскания вода сливаются перед отжимом. Обратите внимание на указания в инструкции по эксплуатации относительно максимального числа оборотов центрифуги при отжиге.
Слив	Слив воды после полоскания по окончании программы стирки с установкой «----» (без окончательного отжима). Программа предназначена для более бережного обращения с тонким бельем.

* Перед выполнением программы без предварительной стирки загрузите средство для стирки в ячейку II (слева) кюветы, в программах с предварительной стиркой средство для стирки загружается в ячейки I и II.

** Программа для проведения испытаний согласно указаниям норм EN 60 456 и IEC 60 456 или со ссылкой на них.

Дополнительную информацию Вы найдете в инструкции по эксплуатации и монтажу. Перед вводом машины в эксплуатацию, внимательно прочтите эти инструкции и обратите внимание на указания по технике безопасности.