

**Стиральная машина**  
**Washing Machine**

**WKD 65125**  
**WKD 65105**  
**WKD 65105 S**  
**WKD 65085**

**BEKO**

## **Пожалуйста, сначала внимательно прочитайте данное Руководство.**

Уважаемый покупатель!

Мы надеемся, что ваша машина, изготовленная на современном производстве и прошедшая тщательный контроль качества, обеспечит вам наилучшие результаты. Поэтому рекомендуем вам внимательно прочесть это руководство, прежде чем приступить к использованию машины, и сохранить его для дальнейшего использования в справочных целях.

### **Данное Руководство по эксплуатации...**



... поможет вам быстро и безопасно пользоваться машиной.

- Прочитайте Руководство по эксплуатации перед установкой и пуском машины.
- Уделите особое внимание соблюдению инструкций, относящихся к безопасности.
- Храните это Руководство по эксплуатации в легко доступном месте. Оно может понадобиться вам в будущем.
- Прочитайте все дополнительные документы, поставляющиеся с машиной.

Просим учесть, что это Руководство по эксплуатации может применяться для многих других моделей. Различия между моделями будут указаны в руководстве.

### **Описание символов**

В данном Руководстве по эксплуатации используются следующие символы:

-  Важная информация или полезные советы по эксплуатации
-  Предупреждение об опасных ситуациях для жизни людей и имущества.
-  Предупреждение о напряжении электросети.



АЮ77

Продукция сертифицирована. Информация о сертификации по тел. 8-800-200-23-56 (звонок бесплатный). Произведено ООО «БЕКО» 601021 Владимирская область, Киржачский р-он, завод «БЕКО».



На данное изделие нанесен символ избирательной сортировки для отходов электрического и электронного оборудования (WEEE). Это значит, что с данным изделием следует обращаться в соответствии с Европейской Директивой 2002/96/ЕС с целью его переработки или разборки для уменьшения отрицательного воздействия на окружающую среду. За дополнительной информацией обратитесь в местные или региональные органы власти.

Электронная техника, не включенная в процесс избирательной сортировки отходов, представляет потенциальную опасность для окружающей среды и здоровья людей из-за наличия в ней опасных веществ.

# СОДЕРЖАНИЕ

|          |  |           |  |           |
|----------|--|-----------|--|-----------|
| <b>1</b> | <b>Ваша стиральная машина</b>                | <b>4</b>  | Выбор скорости отжима  | 16        |
|          | Обзор  | 4         | Таблица выбора программ и энергопотребления                  | 17        |
|          | Технические характеристики                   | 5         | Дополнительные функции                                       | 18        |
| <b>2</b> | <b>Предупреждения</b>                        | <b>6</b>  | Отображение времени на дисплее                               | 18        |
|          | Общие правила безопасности                   | 6         | Пуск программы   | 19        |
|          | Первое использование                         | 6         | Ход выполнения программы                                     | 19        |
|          | Использование по назначению                  | 6         | Изменение выбранных параметров после начала работы программы | 19        |
|          | Правила техники безопасности                 | 7         | Блокировка от детей  | 19        |
|          | Если в вашем доме есть дети...               | 7         | Завершение программы путем ее отмены                         | 20        |
| <b>3</b> | <b>Установка</b>                             | <b>8</b>  | <b>6 Краткая инструкция для повседневного пользования</b>    | <b>21</b> |
|          | Удаление упаковочных креплений               | 8         | <b>7 Чистка и уход</b>                                       | <b>22</b> |
|          | Удаление транспортировочных креплений.       | 8         | Выдвижной распределитель моющих средств                      | 22        |
|          | Выбор места для установки                    | 8         | Дверца загрузки и барабан                                    | 22        |
|          | Регулировка ножек                            | 8         | Корпус и панель управления                                   | 22        |
|          | Подключение к водопроводной сети.            | 9         | Фильтры подачи воды  | 22        |
|          | Подсоединение к сливу                        | 9         | Слив остатка воды и чистка фильтра насоса                    | 23        |
|          | Подключение к электрической сети             | 10        | <b>8 Устранение неисправностей</b>                           | <b>25</b> |
|          | Уничтожение упаковочного материала           | 10        |  |           |
|          | Утилизация старой машины                     | 10        |  |           |
| <b>4</b> | <b>Подготовка к стирке</b>                   | <b>11</b> |  |           |
|          | Сортировка белья                             | 11        |  |           |
|          | Подготовка одежды к стирке                   | 11        |  |           |
|          | Правильный объем загрузки                    | 11        |  |           |
|          | Дверца загрузки                              | 12        |  |           |
|          | Моющие и кондиционирующие средства           | 12        |  |           |
| <b>5</b> | <b>Выбор программы и эксплуатация машины</b> | <b>14</b> |  |           |
|          | Панель управления                            | 14        |  |           |
|          | Включение машины                             | 15        |  |           |
|          | Выбор программы                              | 15        |  |           |
|          | Основные программы                           | 15        |  |           |
|          | Дополнительные программы                     | 15        |  |           |
|          | Специальные программы                        | 16        |  |           |

# 1 Ваша стиральная машина

## Обзор

Рисунок 1

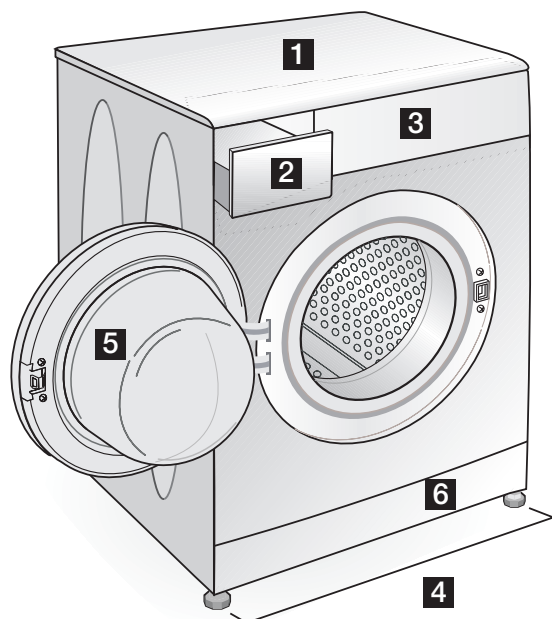

**1** Верхняя крышка

**2** Выдвижной распределитель моющих средств

**3** Панель управления

**4** Ножки, регулируемые по высоте

**5** Дверца загрузки белья

**6** Крышка фильтра

## Технические характеристики

| Модели  | WKD 65125    | WKD 65105 | WKD 65105 S | WKD 65085 |
|---|--------------|-----------|-------------|-----------|
| Максимальная вместимость белья для стирки (кг). | 5            | 5         | 5           | 5         |
| Высота (см)                                     | 84           | 84        | 84          | 84        |
| Ширина (см)                                     | 60           | 60        | 60          | 60        |
| Глубина (см)                                    | 45           | 45        | 45          | 45        |
| Вес нетто (кг).                                 | 63           | 62        | 62          | 60        |
| Электропитание (В/Гц).                          | 230 V / 50hz |           |             |           |
| Потребляемый ток (А)                            | 10           | 10        | 10          | 10        |
| Мощность (Вт)                                   | 2300         | 2300      | 2300        | 2300      |
| Цикл отжима (макс об./мин.)                     | 1200         | 1000      | 1000        | 800       |

Технические характеристики данной машины могут изменяться без предварительного уведомления в целях повышения качества изделия. Рисунки в данном руководстве являются схематичными и могут не полностью соответствовать вашему изделию.

Значения, указанные на этикетках машины и в сопроводительной документации, получены в лабораторных условиях согласно соответствующим стандартам. В зависимости от условий эксплуатации и окружающей среды данные значения могут изменяться.

## 2 Предупреждения

Просим прочесть следующую информацию. В противном случае имеется опасность получения травм или нанесения материального ущерба. Кроме того, обязательства о гарантии и ответственности утратят силу.

### Общие правила безопасности

- Не устанавливайте машину на пол, покрытый ковром. В противном случае, недостаточная вентиляция под днищем машины может привести к перегреву электрических деталей. Это может создать проблемы для работы стиральной машины.
- Если поврежден шнур питания или штепсельная вилка, для их ремонта следует обратиться в авторизованную сервисную службу.
- Проверьте водяные шланги на предмет износа. Не используйте старые/изношенные шланги подачи воды. Это может стать причиной появления пятен на белье.
- Надежно закрепляйте сливной шланг, чтобы предотвратить возможную протечку воды и обеспечить необходимый забор и слив воды машиной. Очень важно не допускать перегибов, зажатия или блокировки заливного и сливного шлангов при перемещении машины на место после ее установки или чистки.
- Конструкция стиральной машины предусматривает продолжение работы после перерыва в подаче электроэнергии. Невозможно отменить программу, нажав кнопку «Вкл./Выкл.». После восстановления подачи электроэнергии машина возобновит выполнение программы. Для отмены программы нажмите кнопку «Пуск/Остановка/Отмена» в течение 3 секунд (см. раздел «Отмена программы»).
- При доставке машины в ней может оказаться небольшое количество воды. Это остаток воды после заводского процесса контроля качества, что вполне нормально. Это не вредно для машины.
- Некоторые неисправности, с которыми вы можете столкнуться, вызываются работой коммунальной

инфраструктуры. Перед обращением в авторизованную сервисную службу для отмены введенной в машину программы нажмите кнопку «Пуск/Остановка/Отмена» в течение 3 секунд.

### Первое использование

- Для подготовки машины к стирке выполните первый цикл стирки без загрузки белья с моющим средством по программе «Хлопок 90°C».
- При установке машины убедитесь, что подсоединения к кранам холодной и горячей воды выполнены правильно. В противном случае по окончании стирки ваше белье будет горячим и может быстро изнашиваться.
- Если плавкий предохранитель или автоматический выключатель рассчитан на ток менее 16 ампер, обратитесь к квалифицированному электрику, чтобы установить предохранитель или автоматический выключатель на 16 ампер.
- При использовании машины с трансформатором или без него, убедитесь в наличии заземления, выполненного квалифицированным электриком. Наша компания не несет ответственности за ущерб, вызванный использованием данного электроприбора без заземления.
- При подготовке вашей машины к использованию, прежде чем обращаться в авторизованную сервисную службу, убедитесь, что подача воды из крана и система слива воды функционируют нормально. В противном случае, обратитесь к квалифицированному сантехнику для устранения неисправностей.

### Использование по назначению

- Данное изделие предназначено для бытового применения.
- Машину можно использовать только для стирки и полоскания тканей с соответствующей маркировкой.
- Разрешается использование только предназначенных для стиральных машин моющих средств, кондиционеров и добавок.
- Соблюдайте инструкции по уходу,

указанные на изделиях из тканей, а также прочие указания компаний-производителей моющих средств для стиральных машин.

воды и обратитесь к представителю авторизованной сервисной службы.

## **Правила техники безопасности**

- Данный бытовой прибор следует подключить к розетке с заземлением, защищенной предохранителем соответствующей мощности.
- Заливной и сливной шланги всегда должны быть надежно закреплены, и не должны иметь повреждений.
- Перед включением машины надежно закрепите сливной шланг на раковине или ванне. Имеется опасность получения ожогов, т.к. температура стирки может быть очень высокой!
- Не открывайте дверцу для загрузки белья и не извлекайте фильтр, если в барабане есть вода. В противном случае, имеется опасность затопления, а также получения ожогов от горячей воды.
- Никогда не пытайтесь открыть дверь для загрузки белья, если она заблокирована! Дверцу загрузки можно открыть через несколько минут после окончания программы стирки.
- Если машина не используется, выньте вилку из розетки.
- Никогда не промывайте электроприбор водой из шланга! Имеется опасность поражения электротоком! Перед чисткой машины всегда отключайте ее от сети, вынув вилку из розетки.
- Никогда не прикасайтесь к вилке влажными руками. Чтобы вынуть вилку из розетки, не тяните за кабель, всегда беритесь только за вилку. Не пользуйтесь машиной с повреждениями шнура питания или штепсельной вилки.
- Не пытайтесь ремонтировать машину самостоятельно. В противном случае, вы подвергаете опасности свою жизнь и жизнь других лиц.
- В случае возникновения неисправностей, которые не удается устранить с помощью информации, содержащейся в руководстве по эксплуатации:  
Выключите машину, выньте вилку из розетки, перекройте кран подачи

## **Если в вашем доме есть дети...**

- Электробытовые приборы могут представлять опасность для детей. Не допускайте детей к работающей машине. Не разрешайте им портить машину.
- Закрывайте дверцу для загрузки белья, если вы выходите из помещения, в котором установлена машина.
- Все моющие средства храните в безопасном и недоступном для детей месте.

## 3 Установка

### Удаление упаковочных креплений

Для удаления упаковочных креплений наклоните машину. Снимите упаковочные крепления, потянув за ленту.



### Удаление транспортировочных креплений.

❶ Перед эксплуатацией машины необходимо снять предохранительные транспортировочные болты. В противном случае машина может быть повреждена!

1. Гаечным ключом ослабьте болты так, чтобы они свободно вращались («С»)

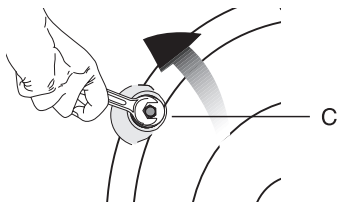

2. Снимите предохранительные транспортировочные болты, осторожно поворачивая их.

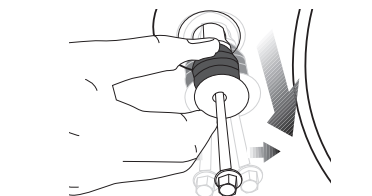

3. Установите заглушки (находятся в пакете вместе с Руководством по эксплуатации) в отверстия на задней стенке. («Р»)

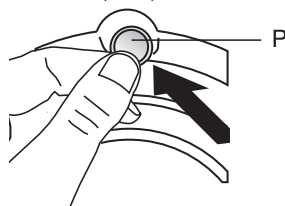

- ❶ Сохраните предохранительные транспортировочные болты в надежном месте для дальнейшего использования, если впоследствии придется транспортировать машину.
- ❶ Не перевозите машину, если не установлены предохранительные транспортировочные болты!

### Выбор места для установки

Установите машину в месте, где отсутствует опасность замерзания, в устойчивом горизонтальном положении.

- ❶ Пол должен выдерживать соответствующую нагрузку!
- ❶ Если стиральная машина и сушильный автомат устанавливаются вертикально друг на друга, их примерный суммарный вес при полной загрузке может достигать 180 кг.

Важно:

- Не ставьте бытовой прибор на кабель питания.
- Соблюдайте расстояние не менее 1 см от другой мебели.
- Устанавливайте машину на твердой поверхности, не устанавливайте ее на ковре с длинным ворсом или на подобных поверхностях.

### Регулировка ножек

- ❶ Не пользуйтесь никакими инструментами для ослабления стопорных гаек. В противном случае их можно повредить.
1. Вручную ослабьте стопорные гайки на ножках.
2. Отрегулируйте их так, чтобы машина стояла ровно и устойчиво.
3. Важно: после регулировки снова затяните все стопорные гайки.



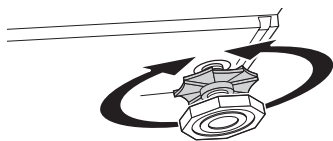

## Подключение к водопроводной сети.

Важно:

- Необходимый напор воды в водопроводе для работы машины должен составлять 1-10 бар (0,1 – 1,0 МПа). Если напор воды выше, установите редукционный клапан.
- Подсоедините специальные шланги, входящие в комплект поставки, к водоприемным патрубкам на машине. Шланг с «красной» отметкой (макс. 90°C) предназначен для заливки горячей воды, а шланг с «синей» отметкой (макс. 25°C) - для холодной воды.
- Во избежание протечки воды в местах соединения в комплект входят резиновые прокладки (4 прокладки для моделей с двойной системой подачи воды и 2 прокладки для других моделей), установленные на шлангах. Эти прокладки следует установить на оба конца шланга в местах подсоединения к водопроводному крану и к машине. Прямой конец шланга с фильтром следует подсоединить к крану, а изогнутый конец шланга - к машине. Хорошо затяните гайки на шланге рукой; никогда не пользуйтесь для этого гаечным ключом.

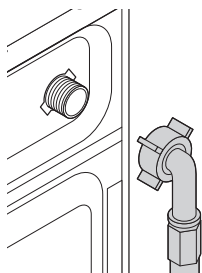

- После подсоединения шлангов полностью откройте краны для проверки возможной протечки в местах подсоединения. В случае протечки закройте кран и отвинтите гайку. Проверьте прокладку и

тщательно затяните гайку еще раз. Для предотвращения протечки воды и, вызванного этим, ущерба, закрывайте краны, когда машина не используется.

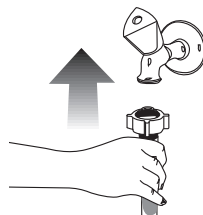

- Модели с одним водоприемным патрубком не следует подключать к крану горячей воды. Это может вызвать повреждение белья, либо машина может переключиться на режим защиты и не работать.

При установке машины на место после обслуживания или чистки не допускайте перегибов, зажатия и блокировки шлангов.

## Подсоединение к сливу

Шланг слива воды можно повесить на край раковины или ванны. Сливной шланг следует прочно прикрепить к сливу, чтобы он не выпал из места крепления.

Важно:

- Конец сливного шланга можно прямо подсоединить к канализации или к раковине. При всех типах соединений следует обеспечить надежное крепление. Ваш дом может быть затоплен водой, если во время слива воды шланг вырвется из места подсоединения.
- Шланг должен быть закреплен на высоте минимум 40 см и максимум 100 см.
- Если шланг идет вверх после укладки на полу или близко к полу (на высоте менее 40 см от пола), слив воды будет затруднен, и белье может оставаться мокрым. По этой причине следует соблюдать параметры высоты, указанные на рисунке.
- Для предотвращения попадания грязной воды обратно в машину, конец шланга нельзя погружать в сливаемую воду. Воздух должен иметь возможность

поступать в конец шланга. Шланг следует вдвинуть в отверстие канализационного стока на глубину более 15 см. Если шланг слишком длинный, его можно укоротить.

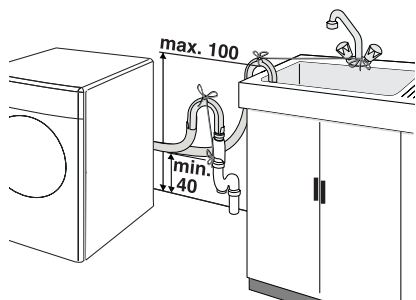

- Конец шланга нельзя сгибать, нельзя наступать на него, между машиной и канализационным сливом не должно быть сгибов шланга.
- Если шланг слишком короткий, его можно удлинить дополнительным отрезком. Длина шланга после выхода из машины не должна превышать 3,2 м. Во избежание протечек воды следует обеспечить надежное сращивание удлинительного шланга и сливного шланга машины соответствующим соединителем.

## Подключение к электрической сети

Подключите машину к розетке с заземлением, защищенной предохранителем соответствующей мощности.

Важно:

- Подключение должно осуществляться в соответствии с национальными стандартами.
- После установки машины кабель питания должен быть легко доступным.
- Напряжение и допустимые параметры предохранителей указаны в разделе «Технические характеристики».
- Напряжение в вашей сети должно соответствовать напряжению, указанному в спецификации.
- Запрещается подключение к сети с использованием удлинителей и колодок с несколькими гнездами.

⚠️ Замену поврежденного шнура

питания должен выполнять квалифицированный электрик.

- ⚠️ Пользоваться машиной с поврежденным шнуром запрещается! Опасность поражения электротоком!

## Уничтожение упаковочного материала

Упаковочные материалы могут представлять опасность для детей. Храните упаковочный материал в недоступном для детей месте или утилизируйте его, рассортировав в соответствии с правилами утилизации. Не утилизируйте их вместе с обычными бытовыми отходами.

Упаковочные материалы вашей машины изготовлены из материалов, подлежащих вторичной переработке.

## Утилизация старой машины

Утилизацию старой машины следует осуществлять экологически безопасным способом.

- Чтобы узнать, как утилизировать машину, вы можете обратиться к местному представителю фирмы или в центр утилизации твердых отходов.

Перед утилизацией машины отрежьте шнур питания и выведите из строя замок дверцы машины.

## 4 Подготовка к стирке

### Сортировка белья

- Рассортируйте белье по типу ткани, цвету, степени загрязнения и допустимой температуре стирки. Обязательно соблюдайте рекомендации, указанные на ярлыках одежды.



### Подготовка одежды к стирке

Белье с металлическими элементами (например, бюстгалтеры, пряжки ремней и металлические пуговицы) может повредить машину. Удалите металлические детали или поместите такие изделия в мешок для стирки, наволочку и т.п.

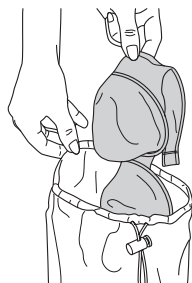

- Проверьте карманы и извлеките все

посторонние предметы, например, монеты, ручки, скрепки. По возможности, выверните карманы и почистите их щеткой.

- Мелкие предметы одежды, такие как детские носки, нейлоновые чулки и т.п., положите в мешок для стирки белья, наволочку и т.п. Это также предохранит их от повреждения.
- Шторы загружайте в машину аккуратно. Снимите направляющие и крепления штор.
- Застегните молнии, пришейте ослабленные пуговицы, заштопайте дыры и разрывы.
- Стирайте изделия со знаком «машинная стирка» или «ручная стирка» только по соответствующей программе.
- Не стирайте вместе цветное и белое белье. Новые вещи темного цвета из хлопка могут сильно полинять. Стирайте их отдельно.
- Перед стиркой необходимо соответствующим образом обработать стойкие загрязнения. Если вы не уверены в том, как это сделать, обратитесь в химчистку.
- Используйте только те красители/преобразователи цвета и средства для удаления накипи, которые подходят для машинной стирки. Всегда следуйте инструкциям на упаковке.
- Стирайте брюки и деликатные изделия одежды, вывернув их наизнанку.
- Изделия из ангорской шерсти перед стиркой подержите несколько часов в морозильнике. Это уменьшит скатывание шерсти.

### Правильный объем загрузки

- Максимальный объем загрузки зависит от типа белья, степени загрязнения и программы стирки, которую вы собираетесь использовать.
- ❗ Машина регулирует количество воды в соответствии с объемом загруженного белья.
- ❗ Соблюдайте рекомендации, указанные в «Таблице выбора программ». Если машина перегружена, результаты стирки ухудшатся.

Далее в качестве примера приведен вес некоторых предметов.

| Тип белья                  | Вес (г) |
|----------------------------|---------|
| Купальный халат            | 1200    |
| Салфетка                   | 100     |
| Пододеяльник               | 700     |
| Простыня                   | 500     |
| Наволочка                  | 200     |
| Скатерть                   | 250     |
| Полотенце                  | 200     |
| Вечернее платье            | 200     |
| Нижнее белье               | 100     |
| Мужской рабочий комбинезон | 600     |
| Мужская рубашка            | 200     |
| Мужская пижама             | 500     |
| Блуза                      | 100     |

## Дверца загрузки

На время выполнения программы дверца запирается. Дверцу можно открыть только через некоторое время после завершения программы.

- Откройте дверцу.
- Загрузите белье в машину, свободно уложив его.
- Нажмите на дверцу, пока она плотно не закроется со щелчком. Проверьте, чтобы предметы стирки не были защемлены дверцей.

## Моющие и кондиционирующие средства

### Выдвижной распределитель моющих средств

Распределитель моющих средств имеет три отделения:

Распределитель моющих средств может быть двух типов в зависимости от модели вашей машины.

- (I) для предварительной стирки
- (II) для основной стирки
- (III) сифон

– (☼) для кондиционера

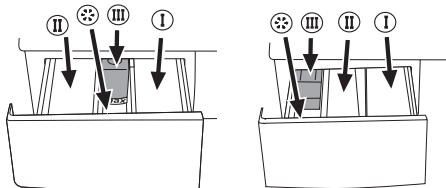

## Моющие, кондиционирующие и прочие средства для стирки

Перед включением программы стирки добавьте моющее и кондиционирующее средство.

Никогда не открывайте контейнер для моющих средств во время выполнения программы стирки!

Если используется программа без предварительной стирки, нет необходимости добавлять в контейнер моющее средство для предварительной стирки (отделение № I).

Не следует выбирать программу без предварительной стирки, если будет использоваться моющее средство в специальном мешочке или распределяющий шарик. Вы можете поместить моющее средство в специальном мешочке или распределяющий шарик вместе с бельем в барабан вашей машины.

## Выбор моющего средства

Выбор типа моющего средства зависит от типа и цвета ткани.

- Для цветных и белых тканей используйте различные моющие средства.
- Стирайте шерстяные вещи, используя специальное моющее средство, предназначенное специально для шерсти.
- Используйте моющие средства, предназначенные специально для стиральных машин.

## Количество моющего средства

Количество используемого моющего средства зависит от количества белья, степени загрязненности и жесткости воды.

- Не превышайте рекомендации на упаковке моющего средства во избежание повышенного пенообразования, ухудшенного полоскания, а также для экономии средств и, в конечном счете, для защиты окружающей среды.
- Для небольших объемов белья и при слабом загрязнении используйте меньшее количество моющего средства.
- Для высококонцентрированных моющих средств точно соблюдайте дозировку.

|                            | Количество<br>моющего<br>средства |
|----------------------------|-----------------------------------|
| Для предварительной стирки | 1/2 дозы                          |
| для основной стирки        | 1 доза                            |
| при жесткой воде           | дополнительно<br>1/2 дозы         |

### Кондиционер

Добавьте кондиционер в соответствующее отделение распределителя моющих средств.

- Пользуйтесь соотношениями, рекомендованными на упаковке.
- Никогда не превышайте отметку уровня (> max <); в противном случае средство для кондиционирования будет израсходовано без пользы.
- Если кондиционер утратил текучесть, разбавьте концентрированный кондиционер водой перед добавлением его в распределитель моющих средств.

### Жидкие моющие средства

При использовании жидких или гелеобразных моющих средств учитывайте следующее:

- Жидкое моющее средство может оставлять пятна на белье, если выбрана функция отложенного времени.
- Не пользуйтесь жидким моющим средством, если вы стираете с использованием функции отложенного времени.
- При программе с предварительной стиркой не используйте жидкое моющее средство для основной стирки.
- Используйте дозирующую чашку, предлагаемую производителем моющего средства, и соблюдайте инструкции на упаковке.

### Крахмал

- Добавлять жидкий крахмал, порошкообразный крахмал или краситель следует в отделение для кондиционера, как указано на упаковке.
- Никогда не используйте кондиционер для ткани и крахмал одновременно в одном цикле

стирки.

- Вытрите внутреннюю часть барабана после использования крахмала.

### Недопущение образования накипи

- При необходимости используйте только соответствующие средства для удаления накипи, предназначенные специально для стиральных машин. Всегда следуйте инструкциям на упаковке.

## 5 Выбор программы и эксплуатация машины

### Панель управления

Рисунок 2

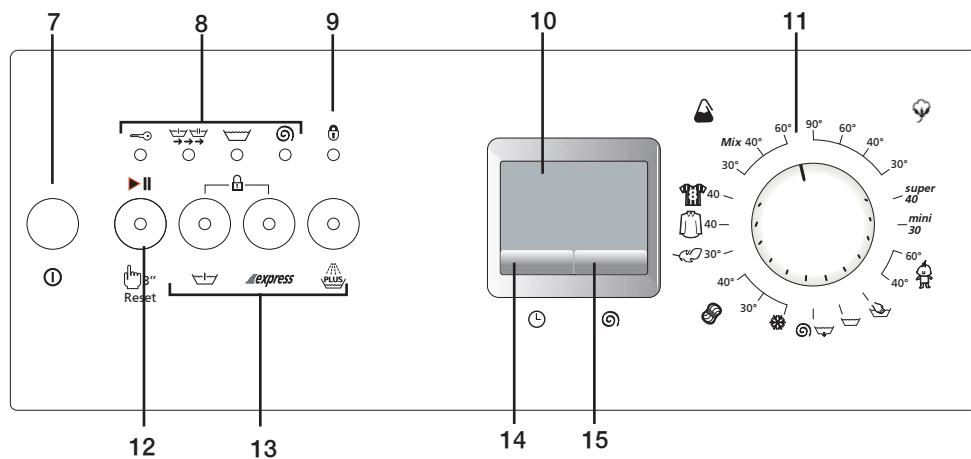

- 7 - Кнопка «Вкл./Выкл.»
- 8 - Индикаторы выполнения программы
- 9 - Индикатор блокировки от детей
- 10 - Дисплей
- 11 - Ручка выбора программы
- 12 - Кнопка «Пуск/Остановка/Отмена»
- 13 - Кнопки дополнительных функций
- 14 - Кнопка отложенного времени пуска (+/-)
- 15 - Кнопка регулировки скорости отжима

## Включение машины

Включите машину в сеть. Полностью откройте кран. Проверьте, плотно ли затянуты крепления шлангов. Загрузите белье в машину. Добавьте моющее средство и кондиционер. Нажмите кнопку «Вкл./Выкл.»

## Выбор программы

Выберите соответствующую программу из таблицы программ и следующей таблицы температуры стирки в соответствии с типом, количеством и степенью загрязнения белья.

|   |  |
|---|--|
| 90°C                                      | Нормально загрязненные, белые хлопчатобумажные и льняные ткани. (Например: салфетки для кофейного столика, скатерти, полотенца, простыни)  |
| 60°C                                      | Нормально загрязненные, прочно окрашенные льняные, хлопчатобумажные или синтетические ткани (например: рубашки, ночные рубашки, пижамы), а также слабо загрязненные белые льняные ткани (например, нижнее белье) |
| 40°-30°C-<br>Стирка в<br>холодной<br>воде | Для деликатных тканей (например: тюлевых занавесок), смешанных тканей, в том числе синтетики и шерсти.   |

Выберите нужную программу с помощью кнопки выбора программы.

 Программы ограничиваются наиболее высокой скоростью отжима, подходящей для определенного типа белья

## Основные программы

В зависимости от вида ткани имеются следующие основные программы стирки:

### • Хлопок

С помощью этой программы вы можете стирать прочные изделия одежды. Стирка вашего белья будет выполняться в режиме энергичной стирки в течение более продолжительного цикла. Рекомендуется для изделий из хлопка (например, простыни, пододеяльники и наволочки, купальные халаты, нижнее белье и т.п.).

### • Синтетика/Mix

С помощью этой программы вы можете стирать менее прочные изделия. По сравнению с программой «Хлопок» в процессе стирки используются более легкие движения и более короткий цикл стирки. Программа рекомендуется для синтетических тканей (например, для рубашек, блуз, смешанных синтетических/хлопчатобумажных тканей и т.п.). Для штор и тюля рекомендуется программа «Синтетика 40(mix)» с функциями предварительной стирки и уменьшения сминания. Не следует добавлять моющее средство в отделение для предварительной стирки. Следует добавлять меньше моющего средства в отделение распределителя для основной стирки цикла, так как трикотажные (кружевные) изделия из-за своей ячеистой структуры образуют обильную пену.

### • Шерсть

С помощью этой программы вы можете стирать шерстяные ткани, предназначенные для машинной стирки. При стирке выбирайте температуру в соответствии с рекомендациями на этикетках одежды. Для шерстяных тканей рекомендуется использовать соответствующие моющие средства.

## Дополнительные программы

Для особых случаев имеются дополнительные программы:

### • Деликатные ткани

С помощью этой программы вы можете стирать изделия из деликатных тканей. По сравнению с программой «Синтетика» стирка производится более деликатными движениями и не предусматривает промежуточного отжима. Ее следует применять для изделий, для стирки которых рекомендуется деликатный режим.

### • Смешанные ткани

Эту программу можно использовать для одновременной стирки изделий из хлопка и синтетики. Сортировать их отдельно не нужно.

### • Sport

Эта программа предназначена для одежды, которая обычно носится в течение короткого времени, например, для спортивной одежды. Используется для быстрой стирки небольшого количества хлопковых/синтетических смешанных тканей.

### • Super

Эта программа стирает при температуре 40°C в течение более длительного периода времени и обеспечивает такой же результат, как при стирке в режиме «Хлопок 60°C» и, таким образом, экономит электроэнергию. Она подходит для одежды, для которой вы не можете использовать программу «Хлопок 60°C».

### • Mini

Эта программа используется для быстрой стирки (30 минут) небольшого количества слабо загрязненных изделий из хлопка.

### • Babycare

Обеспечивается повышенная гигиена благодаря более длительному награванию и дополнительному циклу полоскания. Используется для стирки детской одежды и одежды людей, страдающих аллергией.

### • Ручная стирка

С помощью этой программы вы можете стирать шерстяные/деликатные предметы одежды с этикеткой «не для машинной стирки», для которых рекомендуется ручная стирка. При этой программе стирка белья выполняется очень деликатными движениями, не повреждающими вашу одежду. Каждая из этих основных программ включает в себя полный процесс стирки, в том числе стирку, полоскание и, при необходимости, отжим.

- ❗ При выборе программы сортируйте белье по типу ткани, цвету, степени загрязнения и допустимой температуре стирки.
- ❗ Всегда выбирайте минимальную температуру. Более высокая температура означает повышенное энергопотребление.
- ❗ Более подробно о программах см. в разделе «Таблица выбора программ».

## Специальные программы

Для особых случаев применения вы можете выбрать любую из следующих программ:

### • Полоскание

Эта программа используется, если вы хотите отдельно прополоскать или накрахмалить белье.

### • Отжим и слив

Эта программа используется для выполнения дополнительного цикла отжима белья или для слива воды из

машины.

Перед пуском этой программы выберите нужную скорость отжима и нажмите кнопку «Пуск/Остановка/Отмена». После отжима с заданной скоростью машина сливает воду.

Если вы хотите только слить воду, не отжимая белье, выберите программу «Отжим и слив», а затем не выбирайте никакой скорости отжима кнопкой выбора скорости отжима. Нажмите кнопку «Пуск/Остановка/Отмена».

⚠ Для деликатной стирки следует использовать пониженную скорость отжима.

## Выбор скорости отжима

При каждом выборе новой программы на дисплее отображается максимальная скорость отжима, предусмотренная для этой программы.

Чтобы снизить скорость отжима, нажмите кнопку «Отжим». Скорость отжима постепенно уменьшается. Затем отображаются соответственно функции остановки с водой и без отжима. Остановка с водой отображается символом “L L”, без отжима – символом “--”.

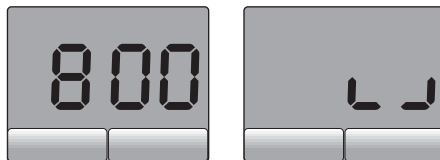

Если вы не хотите выгружать белье сразу после завершения программы, вы можете использовать функцию остановки с водой для предотвращения сминания тканей без воды. При использовании этой функции белье остается в барабане с водой после последнего полоскания. Если вы хотите отжать белье после остановки с водой:

- Задайте скорость отжима.
- Нажмите кнопку «Пуск/Остановка/Отмена».

Программа возобновится. Машина выполнит слив воды и отжим белья. Чтобы слить воду без отжима по завершении программы вы можете использовать функцию «без отжима».



## Таблица выбора программ и энергопотребления

| Программа        |      | Максимальная загрузка (кг) | Длительность программы (~ мин.) | Расход воды (л) | Потребление энергии (кВт/ч) | Предварительная стирка | Быстрая стирка | Дополнительное полоскание | Легкое глажение | Полоскание и остановка с водой |
|------------------|------|----------------------------|---------------------------------|-----------------|-----------------------------|------------------------|----------------|---------------------------|-----------------|--------------------------------|
| Хлопок           | 90   | 5                          | 131                             | 45              | 1.50                        | •                      | •              | •                         | •               | •                              |
| Хлопок           | 60** | 5                          | 135                             | 45              | 0.85                        | •                      | •              | •                         | •               | •                              |
| Хлопок           | 40   | 5                          | 126                             | 45              | 0.63                        | •                      | •              | •                         | •               | •                              |
| Super            | 40   | 5                          | 161                             | 45              | 0.69                        |                        |                |                           |                 | •                              |
| Babycare         | 60   | 5                          | 165                             | 56              | 0.96                        |                        |                | *                         | •               | •                              |
| Sport            | 40   | 2.5                        | 75                              | 37              | 0.38                        | •                      | •              | •                         | •               | •                              |
| Синтетика        | 60   | 2.5                        | 103                             | 45              | 0.77                        | •                      | •              | •                         | •               | •                              |
| Синтетика(mix)   | 40   | 2.5                        | 96                              | 45              | 0.46                        | •                      | •              | •                         | •               | •                              |
| Рубашки          | 40   | 2.5                        | 91                              | 40              | 0.30                        | •                      | •              | •                         | •               |                                |
| Деликатные ткани | 30   | 2                          | 65                              | 37              | 0.24                        |                        |                | •                         | •               | •                              |
| Шерстяные ткани  | 40   | 1.5                        | 60                              | 45              | 0.21                        |                        |                | •                         |                 | •                              |
| Ручная стирка    | 30   | 1                          | 39                              | 33              | 0.14                        |                        |                |                           |                 |                                |
| Mini             | 30   | 2.5                        | 30                              | 36              | 0.14                        |                        |                |                           |                 |                                |

• Имеется возможность выбора

\* Выбор осуществляется автоматически, отменить нельзя.

\*\* Программа определения энергопотребления (EN 60456)

Расход воды и электроэнергии, а также длительность программы могут отличаться от значений, указанных в таблице, и зависят от напора воды, ее жесткости и температуры, температуры окружающей среды, типа и количества белья, выбора дополнительных функций, а также колебаний напряжения в сети.

❶ Дополнительные функции в таблице могут отличаться в зависимости от модели вашей машины.

## Дополнительные функции

### Кнопки выбора дополнительных функций

Перед запуском программы выберите нужные дополнительные функции.

- ❶ Некоторые сочетания не рекомендуется использовать одновременно, (например, предварительную стирку и быструю стирку).

В этом случае загорится предупреждающий сигнал выбранной дополнительной функции.

### Выбор дополнительной функции

Если выбирается функция, которая не может работать вместе с функцией, выбранной ранее, тогда ранее выбранная функция отменяется, активной остается функция, выбранная последней.

(Например, если вы хотите выбрать вначале предварительную стирку, а затем режим быстрой стирки, предварительная стирка отменяется, а режим быстрой стирки остается активным).

Нельзя выбрать дополнительные функции, несовместимые с программой (см. раздел «Таблица выбора программ»).

- ❶ Кнопки выбора дополнительных функций могут отличаться в зависимости от модели вашей машины.

### Предварительная стирка

Предварительную стирку следует выполнять только для сильно загрязненного белья. Без предварительной стирки экономится электроэнергия, вода, моющее средство и время.

- ❶ Предварительная стирка без моющего средства рекомендуется для тюля и штор.

### Быстрая стирка

Данная функция может быть использована для программ «Хлопок» и «Синтетика». При ее использовании уменьшается время стирки слабо загрязненного белья, а также количество циклов полоскания.

### Дополнительное полоскание

При помощи данной функции можно увеличить количество циклов полоскания. Таким образом, уменьшается риск раздражения

чувствительной кожи остатками моющего средства на одежде.

### Уменьшение сминания

При этой функции движения барабана будут ослаблены, а скорость отжима будет ограничена для предотвращения сминания белья. Кроме того, стирка происходит при более высоком уровне воды.

- ❶ Используйте эту функцию для стирки деликатного и легко сминаемого белья.
- ❶ Каждый раз при выборе этой дополнительной функции загружайте машину на половину максимального объема, указанного в таблице программ.

### Отображение времени на дисплее

Во время работы на дисплее отображается время, оставшееся до завершения выполняемой программы. Время выводится в часах и минутах, например «01:30».

- ❶ Длительность выполнения программы может отличаться от значений, указанных в таблице потребления, и зависит от давления воды, жесткости и температуры воды, температуры окружающей среды, типа и количества белья, использования дополнительных функций, а также изменений напряжения в сети.

### Отложенное время

Благодаря функции «Отложенное время» вы можете отложить начало работы программы на срок до 24 часов. Отложенное время можно задавать с шагом в один час на первые три часа, и с шагом в три часа на оставшееся время (1, 2, 3, 6, 9, ...24).

- ❶ Не используйте жидкое моющее средство, если вы устанавливаете отложенное время пуска! На одежде могут появиться пятна.

1. Откройте дверцу для загрузки белья, загрузите белье и добавьте моющее средство в распределитель.
2. Задайте программу стирки, скорость отжима и, при необходимости, выберите дополнительные функции.
3. Нажмите кнопку «Отложенное время» для установки нужного времени.
4. Нажмите кнопку «Пуск/Остановка/Отмена». Таймер отсрочки начнет

обратный отсчет. Символ «:» в середине отображаемого отложенного времени начнет мигать.

❶ Вы можете добавить белье, пока идет отсчет отложенного времени.

5. По окончании обратного отсчета символ «:» загорится постоянным светом, погаснет индикатор «Ready» («Готово») и загорится индикатор соответствующей выбранной программы.

### **Изменение отложенного времени**

Если вы хотите изменить заданное время, пока идет обратный отсчет:

1. Нажмите кнопку «Пуск/Остановка/Отмена». «:» в середине экрана перестанет мигать.
2. Нажмите кнопку «Отложенное время» для установки нужного времени отсрочки.
3. Нажмите кнопку «Пуск/Остановка/Отмена».
4. Символ «:» в середине отображаемого отложенного времени начнет мигать.

### **Отмена отложенного времени**

Если вам нужно отменить обратный отсчет отложенного времени и запустить программу:

1. Нажмите кнопку «Пуск/Остановка/Отмена». Символ «:» в середине отображаемого отложенного времени прекратит мигать.
2. Нажмите кнопку «Отложенное время» для уменьшения времени отсрочки. На дисплее отобразится «0:00».
3. Для начала выполнения программы нажмите кнопку «Пуск/Остановка/Отмена».

### **Пуск программы**

1. Для начала выполнения программы нажмите кнопку «Пуск/Остановка/Отмена».
2. Загорится лампочка индикатора включения программы.

### **Ход выполнения программы**

Ход выполнения программы отображается на индикаторе выполнения программы. В начале каждого цикла программы загорается соответствующая индикаторная лампочка, а индикатор выполненного цикла гаснет. Индикатор, горящий справа в ряду индикаторов, показывает цикл, выполняемый в данное время.

- ❶ Если машина не отжимает белье, программа, возможно, находится в режиме остановки с водой, или же включилась система автоматической коррекции отжима из-за неравномерного распределения белья в машине.

### **Изменение выбранных параметров после начала работы программы**

Поворот ручки выбора программ во время нормального хода работы не влияет на изменение программы.

### **Переключение машины в режим ожидания**

Для переключения машины в режим ожидания кратковременно нажмите кнопку «Пуск/Остановка/Отмена». Лампочка «Пуск/Остановка/Отмена» начнет мигать, указывая, что машина переключилась в режим ожидания.

### **Выбор и отмена дополнительных функций в режиме ожидания**

Дополнительные функции можно отменить или выбрать в соответствии с циклом, который выполняет программа.

### **Добавление/удаление белья в режиме ожидания**

Дверцу можно открыть только при соответствующем уровне воды. Лампочка «Готово» будет мигать, пока дверца будет заблокирована. Индикатор «Готово» загорится постоянным светом, когда дверцу можно будет открыть. Открыв дверцу, можно добавить белье или вынуть его. Если по соображениям безопасности переднюю дверцу открывать нельзя, лампочка «Готово» погаснет.

### **Блокировка дверцы**

Нельзя открывать дверцу загрузки белья по соображениям безопасности, пока мигает лампочка «Готово». Дверцу можно открывать тогда, когда лампочка «Готово» начинает гореть постоянным светом.

### **Блокировка от детей**

Вы можете защитить машину от детей с помощью функции блокировки. В этом случае нельзя изменить настройки в текущей программе. Блокировка от детей включается,

если одновременно нажать в течение 3 секунд 2-ю и 3-ю кнопки дополнительных функций. На дисплее появится символ «C on» (блокировка от детей включена). Этот же символ будет отображен на дисплее при нажатии



любой кнопки, пока машина находится в режиме блокировки от детей.

При включении блокировки загорится сигнальная лампочка функции блокировки от детей на индикаторе выполнения программ.

Для отключения блокировки от детей нажмите одновременно в течение 3 секунд 2-ю и 3-ю кнопки дополнительных функций. На дисплее появится символ «C:OFF» (блокировка от детей выключена). При выключении блокировки сигнальная лампочка



функции блокировки от детей на индикаторе выполнения программ погаснет.

### **Завершение программы путем ее отмены**

Для отмены программы следует нажать кнопку «Пуск/Остановка/Отмена» в течение 3 секунд. Во время отмены мигает лампочка «Готово» и на дисплее отобразится символ «End» («Окончание»).

## 6 Краткая инструкция для повседневного пользования

### Подготовка

1. Полностью откройте кран. Проверьте, плотно ли затянуты крепления шлангов.
2. Загрузите белье в машину.
3. Добавьте моющее средство и кондиционер.

### Пуск

1. Нажмите кнопку «Вкл./Выкл.».
2. Выберите программу и температуру стирки.
3. При необходимости:
  - выберите дополнительную функцию,
  - установите скорость отжима,
  - задайте отложенное время.
4. Закройте дверцу загрузки белья.
5. Нажмите кнопку «Пуск/Остановка/Отмена». На дисплее отображается время, оставшееся до завершения программы, если не задано отложенное время.
6. Проверьте, загорелся ли индикатор выполнения программы на экране.

### Отмена программы

1. Нажмите и удерживайте в течение 3 секунд кнопку Пуск/Остановка/Отмена; символ «Готово» начнет мигать.
2. Машина может не более 3 раз слить и залить воду, чтобы охладить белье и завершить процесс слива воды.

### Дополнительная загрузка белья

- Это возможно только при следующих условиях:
  1. в течение отложенного времени,  
[i] Вы можете добавить или вынуть белье в течение отложенного времени (пока не начнется выполнение программы).
  2. В начале цикла стирки,  
[i] Можно добавить белье в машину во время следующего цикла, только при условии, что уровень воды достаточно низкий для того, чтобы можно было открыть дверь, и если температура в машине низкая.

Для добавления белья после начала программы:

1. Нажмите кнопку «Пуск/Остановка/Отмена». Подождите, пока разблокируется замок дверцы. Лампочка «Готово» загорится постоянным светом.
2. Откройте дверцу и добавьте белье.
3. Закройте дверцу загрузки белья.

4. Нажмите кнопку «Пуск/Остановка/Отмена».

### Программа в режиме остановки с водой

[i] Этот процесс отображается мигающим символом «L».

Если вы хотите отжать белье, когда машина находится в этом режиме:

1. Задайте скорость отжима.
2. Нажмите кнопку «Пуск/Остановка/Отмена». Выполнение программы возобновится. Машина выполнит слив воды и отжим белья.

Если вы хотите слить воду без отжима: Нажмите кнопку «Пуск/Остановка/Отмена». Программа продолжит работу и выполнит только слив воды.

### Повторный отжим белья

Система контроля неравномерной загрузки может остановить отжим в случае неравномерного распределения белья в барабане.

1. Перераспределите прежнюю укладку белья в машине.
2. Выберите программу отжима.
3. Задайте скорость отжима.

### По завершении работы программы

По завершении работы программы на экране загораются индикаторы программ.

1. На экране появится сообщение «End» («Окончание»), а на индикаторе выполнения программы загорится лампочка «Готово». Откройте дверцу и выгрузите белье.
2. Нажмите кнопку «Вкл./Выкл.».
3. Закройте кран подачи воды.
4. Расправьте складки на резиновой прокладке дверцы загрузки и проверьте отсутствие загрязнений.
5. Для просушки оставьте открытыми дверцу загрузки и распределитель моющих средств.

## 7 Чистка и уход

### Выдвижной распределитель моющих средств

Удаляйте остатки порошка в распределителе. Для этого:

1. Нажмите на точку, указанную пунктиром, на сифоне в отделении для кондиционера, и потяните на себя, пока контейнер не будет извлечен из машины.

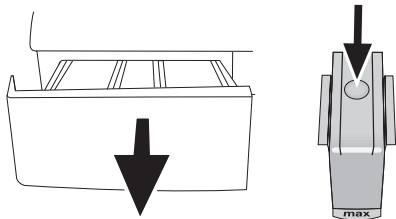

1. Если в отсеке для кондиционера начинает собираться смесь воды и кондиционирующего средства, превышающая нормальный объем, сифон следует прочистить.
2. Промойте выдвижной распределитель и сифон в раковине обильным количеством теплой воды. Надевайте защитные перчатки или используйте специальную щетку, чтобы не прикасаться к остаткам моющих средств в распределителе при чистке.
3. После чистки установите распределитель на место. Проверьте, чтобы сифон находился на своем месте.

### Дверца загрузки и барабан

После каждой стирки:

- Убедитесь в отсутствии посторонних предметов в барабане.
- Если отверстие в гофре засорилось,

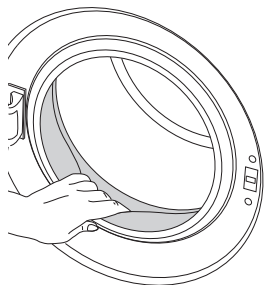

прочистите его с помощью зубочистки.

1. Наличие посторонних металлических предметов в машине может привести к образованию пятен ржавчины. В этих случаях: Барабан очищайте с помощью средства для чистки нержавеющей стали. Никогда не пользуйтесь металлическими или проволочными мочалками.

### Корпус и панель управления

При необходимости:

- Протирайте наружные панели машины мыльной водой или мягким моющим средством. Вытирайте их насухо мягкой тканью.
- Для чистки панели управления пользуйтесь только мягкой влажной тканью.
- 1. Никогда не пользуйтесь жесткой губкой или абразивным материалом. Это может повредить окрашенные и пластмассовые детали.

### Фильтры подачи воды

Фильтры имеются на конце каждого впускного патрубка для воды на задней стенке машины, а также на конце каждого заливного шланга, в месте подсоединения к водопроводному крану. Эти фильтры предотвращают попадание в машину посторонних веществ и грязи из воды. По мере загрязнения фильтры следует очищать.

- Закройте краны.
- Снимите гайки заливных шлангов для очистки поверхностей фильтров во впускных патрубках соответствующей щеткой.
- Если фильтры сильно загрязнены,

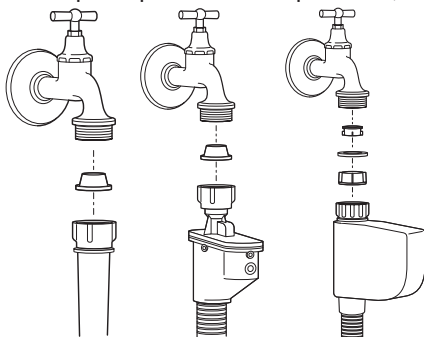

их можно извлечь плоскогубцами и почистить.

- Извлеките фильтры из прямых концов заливных водяных шлангов вместе с прокладками и тщательно промойте под струей воды.
- Аккуратно установите прокладки и фильтры на место и затяните гайки шлангов вручную.

## Слив остатка воды и чистка фильтра насоса

Система фильтра в вашей машине предотвращает засорение крыльчатки насоса твердыми предметами, такими как пуговицы, монеты и волокна ткани во время слива воды из машины. Это обеспечивает нормальный слив воды и продление срока службы насоса.

- Если машине не удается выполнить слив, возможно, засорен фильтр насоса. Фильтр следует чистить раз в 2 года или при каждом засорении. Для чистки фильтра насоса следует слить воду.

Кроме того, воду следует полностью сливать в следующих случаях:

- перед транспортировкой машины (например, при переезде);
- когда имеется угроза заморозания.

Для чистки загрязненного фильтра и слива воды:

1- Выньте вилку из розетки для отключения машины от сети.

- ⚠ В машине может находиться вода, нагретая до 90°C. Поэтому, во избежание ожога, фильтр следует чистить только после того, как вода внутри охладится.

2- Снимите крышку фильтра. Крышка фильтра может состоять из одной или двух частей, в зависимости от модели вашей машины.

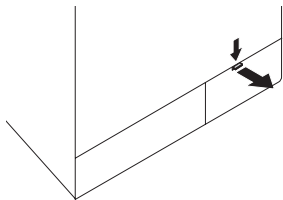

Если она состоит из двух частей, нажмите на выступ крышки фильтра вниз и извлеките ее, потянув на себя.

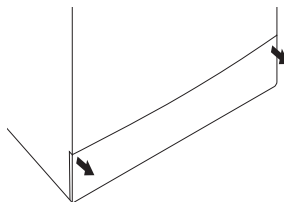

Если она состоит из одной части, возьмите ее с двух сторон и снимите крышку, потянув к себе.

3- Некоторые модели наших машин снабжены аварийным сливным шлангом. На других машинах такого шланга не имеется.

Если ваша машина оснащена аварийным сливным шлангом, выполните

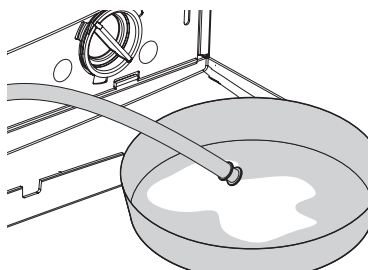

следующие действия, как показано на рисунке ниже:

- Достаньте сливной шланг насоса из отсека.
- Поместите вместительную емкость под конец шланга. Слейте воду в емкость, вынув пробку на конце шланга. Если объем воды превышает емкость контейнера, закройте шланг пробкой, слейте воду из емкости, после чего возобновите процесс слива.
- По завершении слива воды закройте конец шланга пробкой и уложите шланг обратно на место.

Если ваша машина не оснащена аварийным сливным шлангом, выполните следующие действия, как показано на рисунке ниже:



- Для слива воды из фильтра установите вместительную емкость перед фильтром.
- Ослабьте фильтр насоса (против часовой стрелки), пока вода не начнет поступать через отверстие. Направьте поток воды в установленный перед фильтром контейнер. Пролитую воду можно собрать впитывающей тряпкой.
- Когда воды не останется, выверните фильтр насоса, пока он полностью не освободится, и извлеките его.
- Очистите внутреннюю часть фильтра от осадков, а также пространство вокруг крыльчатки насоса в случае попадания волокон.
- Если ваша машина имеет струйную систему, убедитесь в том, что фильтр установлен на место в корпусе насоса. Не прилагайте излишних усилий при установке фильтра в корпус. Фильтр должен быть полностью вдвинут в корпус, в противном случае вода может протекать через крышку фильтра.

4- Закройте крышку фильтра.  
Закройте двухкомпонентную крышку фильтра машины, нажав на ее выступ.

Закройте неразъемную крышку фильтра машины, установив нижние выступы в соответствующие положения, и нажав на нижнюю часть крышки.



## 8 Устранение неисправностей

| Неисправность                                       | Возможная причина  | Объяснение / Рекомендация  |
|---|--|--|
| Невозможно включить или выбрать программу.          | Машина переключилась в режим самозащиты из-за неисправности коммунальной инфраструктуры (например, напряжение сети, давление воды и т.п.).               | Выполните сброс, нажав кнопку «Пуск/Остановка/Отмена» в течение 3 секунд (см. раздел «Отмена программы»)   |
| В машине имеется вода.                              | При доставке машины в ней может оказаться небольшое количество воды. Это остаток воды после заводского процесса контроля качества, что вполне нормально. | Это не вредно для машины.  |
| Протечка воды под днищем машины.                    | Неисправность шлангов или фильтра насоса.  | Проверьте надежность установки прокладок в заливных шлангах.<br>Плотно подсоедините шланг к крану.<br>Убедитесь, что фильтр насоса полностью закрыт. |
| Машина не набирает воду.                            | Закрит водопроводный кран.   | Полностью откройте водопроводные краны.  |
|   | Перегиб заливного шланга.  | Выровняйте заливной шланг.   |
|   | Засорился фильтр водоприемного патрубка.   | Очистите фильтр водоприемника.   |
|   | Дверца загрузки приоткрыта.  | Закройте дверцу загрузки белья.  |
| Машина не сливает воду.                             | Сливной шланг засорился или перекручен.  | Прочистите или выровняйте шланг.   |
|   | Засорен фильтр насоса.   | Очистите фильтр насоса.  |
| Машина вибрирует или шатается.                      | Не отрегулировано положение ножек машины.  | Отрегулируйте ножки машины.  |
|   | Не сняты транспортировочные предохранительные болты.   | Удалите транспортировочные предохранительные болты.  |
|   | Возможно количество белья в машине недостаточно.   | Загрузите больше белья в машину.   |
|   | Машина перегружена или белье распределено неравномерно   | Уменьшите объем белья или распределите нагрузку равномерно вручную.  |
|   | Возможно касание машины к твердой поверхности.   | Убедитесь, что машина не касается посторонних предметов.   |
| Машина остановилась вскоре после запуска программы. | Машина может временно остановиться из-за падения напряжения в сети.  | Она возобновит работу после возврата напряжения на нормальный уровень.   |
| Набранная вода сразу же сливается.                  | Неправильное положение сливного шланга.  | Подсоедините сливной шланг, как описано в руководстве по эксплуатации.   |
| Во время стирки вода в машине не видна.             | Это не является неисправностью. Снаружи машины уровень воды не виден.  |  |

|   |   |   |
|---|---|---|
| Дверца заблокирована.                           | Уровень воды может быть выше уровня дверцы  | Запустите программу «Отжим» или «Слив»  |
|   | Машина может подогревать воду или выполнять цикл отжима.  | Дождитесь завершения процесса.  |
|   | Электрический механизм блокировки позволяет открыть дверцу только через несколько минут после завершения программы. | Дождитесь завершения процесса.  |
| Машина заливает воду после отмены программы.    | Внутренняя часть машины нагрета.  | По соображениям безопасности несколько раз должен быть выполнен набор и слив воды.  |
| Стирка длится дольше, чем указано в руководстве | Слабый напор воды.  | Машина будет ожидать, пока не наберется достаточное количество воды, что может увеличить время стирки во избежание некачественной стирки из-за недостатка воды.   |
|   | Недостаточное напряжение в сети.  | Время стирки увеличивается при низком напряжении в сети, чтобы избежать некачественной стирки.  |
|   | Низкая температура поступающей воды.  | Если температура поступающей воды низкая, время стирки увеличивается для подогрева воды. Время стирки также может быть увеличено во избежание некачественной стирки.  |
|   | Возможно, в машине неравномерно распределено белье.   | Возможно, включилась система автоматической коррекции отжима из-за неравномерного распределения белья в барабане. Возможно, белье в барабане запуталось (собралось в мешок). Белье следует перераспределить и снова запустить отжим. Если белье в барабане распределено неравномерно, отжим не производится, чтобы не повредить машину и окружающие предметы. |
|   | Увеличилось число полосканий и/или количество воды, необходимой для полоскания.                                     | Количество воды увеличивается для улучшения полоскания и, при необходимости, может быть добавлен дополнительный цикл полоскания.  |

|  |   |   |
|--|---|---|
| Машина непрерывно выполняет стирку. Отсутствует обратный отсчет оставшегося времени. | В случае остановки обратного отсчета при заливке воды: Таймер не начнет обратный отсчет, пока в машину не будет залито достаточное количество воды.         | Машина будет ожидать, пока не наберется достаточное количество воды, чтобы избежать плохих результатов стирки из-за недостатка воды. Затем таймер начнет обратный отсчет.   |
|  | В случае остановки обратного отсчета на стадии нагревания воды: Обратный отсчет не начнется, пока не будет достигнута температура, выбранная для программы. |   |
|  | В случае остановки обратного отсчета на стадии отжима: Возможно, в машине неравномерно распределено белье.  | Возможно, включилась система автоматической коррекции отжима из-за неравномерного распределения белья в барабане. Возможно, белье в барабане запуталось (собралось в мешок). Белье следует перераспределить и снова запустить отжим. Если белье в барабане распределено неравномерно, отжим не производится, чтобы не повредить машину и окружающие предметы. |
| Машина постоянно выполняет отжим. Отсутствует обратный отсчет оставшегося времени.   | Возможно, в машине неравномерно распределено белье.   | Возможно, включилась система автоматической коррекции отжима из-за неравномерного распределения белья в барабане. Возможно, белье в барабане запуталось (собралось в мешок). Белье следует перераспределить и снова запустить отжим. Если белье в барабане распределено неравномерно, отжим не производится, чтобы не повредить машину и окружающие предметы. |
| Не выполнен отжим.   | Возможно, в машине неравномерно распределено белье. Поэтому программа завершена без отжима.   | Возможно, включилась система автоматической коррекции отжима из-за неравномерного распределения белья в барабане. Возможно, белье в барабане запуталось (собралось в мешок). Белье следует перераспределить и снова запустить отжим. Если белье в барабане распределено неравномерно, отжим не производится, чтобы не повредить машину и окружающие предметы. |
|  | Машина не будет производить слив, если вода не слита полностью.   | <ul style="list-style-type: none"> <li>- Проверьте фильтр.</li> <li>- Проверьте сливной шланг.</li> </ul>   |

|   |   |  |
|---|---|--|
| <p>Низкое качество стирки:<br/>Белье становится серым</p>                                     | <ul style="list-style-type: none"> <li>- Используется недостаточное количество моющего средства в течение длительного времени.</li> <li>- Стирка при низкой температуре в течение длительного времени.</li> <li>- Используется недостаточное количество моющего средства для жесткой воды (на белье остается загрязнение).</li> <li>- Используется слишком большое количество порошка (порошок остается на белье).</li> </ul> | <ul style="list-style-type: none"> <li>- Используйте количество порошка, рекомендованное для воды данной жесткости и для данного типа белья.</li> <li>- Выбирайте подходящую для белья температуру стирки.</li> <li>- Если жесткость воды высокая, то использование небольшого количества порошка может привести к тому, что белье станет серого цвета.</li> <li>- Избавиться от серого цвета трудно, если это произошло.</li> </ul>   |
| <p>Низкое качество стирки:<br/>Пятна нельзя вывести и удалить.<br/>Белье не отбеливается.</p> | <p>Используется недостаточное количество моющего средства.</p>  | <p>Используйте рекомендованный объем моющего средства для белья.</p>   |
|   | <p>В машину загружено чрезмерное количество белья.</p>  | <p>Не перегружайте машину.</p>   |
|   | <p>Неверный выбор программы и температуры стирки.</p>   | <p>Выбирайте для белья соответствующую программу и температуру стирки.</p>   |
|   | <p>Использовано не подходящее моющее средство.<br/><br/>Использован неправильный тип моющего средства.</p>  | <p>Добавляйте моющее средство в нужное отделение распределителя.<br/>Не смешивайте моющее средство с отбеливателями.</p>   |
| <p>Низкое качество стирки:<br/>На белье появляются масляные пятна</p>                         | <p>Масляные накопления на барабане попали на белье.</p>   | <p>Подобные запахи и слои бактерий могут накапливаться на барабане в результате постоянных стирок при низкой температуре и/или с использованием коротких программ. Оставляйте распределитель моющих средств, а также дверцу загрузки приоткрытыми после каждой стирки. Таким образом, внутри машины не сможет образовываться влажная среда, благоприятная для роста бактерий. Каждые 6 месяцев следует запускать машину по программе 60°C или 90°C с добавлением моющего средства.</p> |
| <p>Низкое качество стирки:<br/>неприятный запах</p>   | <p>Масляные накопления на барабане попали на белье.</p>   | <p>Каждые 6 месяцев следует запускать машину по программе 60°C или 90°C с добавлением моющего средства.</p>  |
| <p>Цветное белье линяет.</p>  | <p>Загружено чрезмерное количество белья.</p>   | <p>Не перегружайте машину.</p>   |
|   | <p>Моющее средство отсырело.</p>  | <p>Храните моющие средства в закрытом и сухом месте. Не храните их при высоких температурах.</p>   |
|   | <p>Выбрана слишком высокая температура стирки.</p>  | <p>Выбирайте правильную программу и температуру стирки в соответствии с типом и степенью загрязнения белья.</p>  |

|                                      |   |  |
|--------------------------------------|---|--|
| Машина плохо промывает белье.        | Количество, марка и условия хранения используемого моющего средства выбраны неправильно.                          | Храните моющие средства в закрытом и сухом месте. Не храните их при высоких температурах.  |
|                                      | Моющее средство добавлено в неправильное отделение.   | Если моющее средство добавлено в отделение для предварительной стирки, хотя цикл замачивания не был выбран, машина может применить это моющее средство в процессе полоскания или кондиционирования белья.  |
|                                      | Засорился фильтр машины.  | Проверьте фильтр.  |
|                                      | Пережат сливной шланг.  | Проверьте сливной шланг.   |
|                                      | Возможно, пропущены промежуточные циклы отжима.   | Возможно, в машине неравномерно распределено белье. Возможно, белье в барабане запуталось (собралось в мешок). Белье следует перераспределить и снова запустить отжим. Если белье в барабане распределено неравномерно, отжим не производится, чтобы не повредить машину и окружающие предметы.                                  |
| Жесткое белье.                       | Используется недостаточное количество моющего средства.   | Если жесткость воды повышенная, использование недостаточного количества моющего средства может привести к тому, что белье становится жестким. Используйте подходящее количество порошка в соответствии с жесткостью воды.  |
|                                      | Добавление моющего средства в неправильное отделение распределителя; смешивание моющего средства с кондиционером. | Если моющее средство добавлено в отделение для предварительной стирки, хотя цикл замачивания не был выбран, машина может применить это моющее средство в процессе полоскания или кондиционирования белья. При добавлении кондиционер не должен смешиваться с моющим средством. Промойте и очистите распределитель горячей водой. |
| Одежда не имеет запаха кондиционера. | Используется недостаточное количество моющего средства.   | Если жесткость воды повышенная, использование недостаточного количества моющего средства может привести к тому, что белье становится жестким. Используйте подходящее количество порошка в соответствии с жесткостью воды.  |
|                                      | Добавление моющего средства в неправильное отделение распределителя; смешивание моющего средства с кондиционером. | Если моющее средство добавлено в отделение для предварительной стирки, хотя цикл замачивания не был выбран, машина может применить это моющее средство в процессе полоскания или кондиционирования белья. При добавлении кондиционер не должен смешиваться с моющим средством. Промойте и очистите распределитель горячей водой. |

|  |   |   |
|--|---|---|
| Остатки моющего средства в распределителе. | Моющее средство добавлено во влажное отделение распределителя.  | Вытирайте насухо распределитель перед добавлением моющего средства.   |
|  | Моющее средство отсырело.   | Храните моющие средства в закрытом и сухом месте. Не храните их при высоких температурах.   |
|  | Слабый напор воды.  |   |
|  | Моющее средство в отделении основной стирки стало влажным во время заливки воды для предварительной стирки. | Засорились выходы (отверстия) распределителя моющих средств. Возможны проблемы с клапанами распределителя моющих средств.   |
|  | Моющее средство смешалось с отбеливателем.  | При добавлении кондиционер не должен смешиваться с моющим средством.  |
| После стирки осталось моющее средство.     | Загружено чрезмерное количество белья.  | Не перегружайте машину.   |
|  | Неверный выбор программы и температуры стирки.  | Выбирайте для белья соответствующую программу и температуру стирки.   |
|  | Использовано неправильное моющее средство.  | Используйте специальные моющие средства для шерсти.   |
| Повышенное пенообразование.                | Использовано моющее средство, не предназначенное для автоматических стиральных машин.                       | Используйте только моющие средства, предназначенные для автоматических стиральных машин.  |
|  | Использовано чрезмерное количество моющего средства.  | Используйте только достаточное количество моющего средства.   |
|  | Использовано слишком много моющего средства для небольшого объема белья с небольшим загрязнением.           | Используйте только достаточное количество моющего средства.   |
|  | Моющее средство хранилось неправильно.  | Храните моющие средства в закрытом и сухом месте. Не храните их в местах с повышенной температурой.   |
|  | Тип белья стирки (кружевные ткани образуют обильную пену из-за ячеистой структуры)                          | Для кружевных тканей используйте небольшие количества моющего средства.   |
|  | Моющее средство добавлено в неправильное отделение.   | Если моющее средство добавлено в отделение для предварительной стирки, хотя цикл предварительной стирки не был выбран, машина может применить это моющее средство в процессе полоскания или кондиционирования белья.  |
|  | Кондиционер используется преждевременно.  | В распределитель добавлено слишком много кондиционера. Проблемы с распределителем моющих средств. Во время циклов заливки воды или полоскания через сифон в распределитель может поступать вода (при этом кондиционер добавляется в стирку преждевременно). Возможны проблемы с клапанами распределителя. |



## **Гарантия не распространяется на изделия, недостатки в которых возникли вследствие:**

1. Не соблюдения требований Изготовителя, указанных в гарантийном документе;
2. Не соблюдения Потребителем правил установки, подключения, эксплуатации, хранения или транспортировки изделия, указанных в инструкции по эксплуатации;
3. Ремонта не уполномоченными на то лицами, если такой ремонт повлек за собой отказ изделия;
4. Разборки изделия, изменения конструкции и других вмешательств, непредусмотренных инструкцией по эксплуатации;
5. Неисправностей и повреждений, вызванных экстремальными условиями и действием непреодолимой силы (пожар, стихийные бедствия, и т.д.);
6. Повреждений техники или нарушений ее нормальной работы, вызванных животными или насекомыми;
7. Повреждений техники или нарушений ее нормальной работы, вызванных сверхнормативными отклонениями параметров сети электро-, газо-, или водоснабжения от номинальных значений;
8. Использования изделия для предпринимательской деятельности и/или в непредусмотренных целях;
9. Образования на нагревательных элементах избыточного слоя накипи (при повышенной жесткости воды необходима обработка соответствующими составами);
10. Попадания во внутренние рабочие объемы изделия посторонних предметов, мелких деталей одежды или остатков пищи;
11. Механических повреждений изделия Потребителем (царапины, трещины, сколы и т.п.);
12. Потери товарного вида вследствие воздействия на изделие химических веществ;
13. Термических и других подобных повреждениях, которые возникли в процессе эксплуатации.



## **Изготовитель не принимает претензии в следующих случаях:**

1. Не соблюдения правил установки;
2. Отсутствия оригинального гарантийного талона;
3. При отсутствии в гарантийном документе следующих сведений: даты продажи, штампа торгующей организации, подписи продавца, модели и серийного номера изделия;
4. Внесения любых исправлений (изменений) в текст гарантийного документа.

## Уважаемый Покупатель!

Благодарим Вас за выбор изделия торговой марки **BEKO**.  
Настоящие условия гарантии действительны на территории России, **если иные условия не установлены действующим законодательством.**

1. Изготовитель устанавливает на изделие гарантийный срок 2 (два) года со дня передачи Потребителю. Срок службы бытовой техники «БЕКО» при соблюдении правил эксплуатации и применения ее в бытовых целях составляет 10 (десять) лет.
2. Гарантия распространяется на изделия, использующиеся только для личных, семейных, домашних нужд, а также нужд, не связанных с осуществлением предпринимательской деятельности.
3. Проследите, чтобы гарантийный документ был правильно заполнен, не имел исправлений и в нем были указаны: дата продажи, штамп торговой организации и подпись продавца, модель и серийный номер изделия, дата установки, название и штамп фирмы-установщика.
4. Сохраняйте гарантийный документ, чек на проданное изделие и квитанцию на услуги по его установке (доставке), доработке водяных и электрических внутриквартирных коммуникаций, а также любые другие документы, относящиеся к гарантийному или техническому обслуживанию изделия.
5. Гарантийный срок на запчасти, замененные в течении гарантийного срока, составляет 6 (шесть) месяцев.
6. Прежде чем вызвать специалиста сервисного центра «БЕКО», внимательно прочитайте инструкцию по эксплуатации изделия. Если изделие исправно, то за сервисным центром «БЕКО» остается право требовать от Потребителя оплаты ложного вызова.
7. Любые претензии по качеству изделия рассматриваются только после предварительной проверки качества изделия представителем сервисного центра «БЕКО».
8. Изготовитель не несет какой-либо ответственности за любой возможный ущерб, нанесенный потребителю, в случае не соблюдения последним требований Изготовителя, указанных в данном гарантийном документе и инструкции по эксплуатации.



### Установка и подключение

1. Производитель рекомендует Вам доверить установку и подключение изделия «БЕКО» специалистам сервисного центра «БЕКО». Вы можете также обратиться в любую другую организацию, имеющую сертификат на оказание подобных услуг.
2. Оплата работ по установке и подключению изделия происходит по прейскуранту сервисного центра. Условия оплаты работ по установке и подключению регулируются действующим законодательством. Изготовитель не несет какой-либо ответственности за любой ущерб, нанесенный имуществу граждан вследствие установки и подключения, не соответствующих требованиям, указанным в инструкции по эксплуатации, и/или произведенных не уполномоченными на это лицами.
3. В случае нарушения требований Изготовителя по установке и подключению, ответственность за причиненный ущерб несет лицо, проводившее эту работу.



### ВНИМАНИЕ !

*Изделие, имеющее трех-контактную сетевую вилку, обязательно должно быть заземлено!*





# Please read this manual first!

Dear Customer,

We hope that your product which has been manufactured in modern facilities and passed through a strict quality control procedure will give you the best results. Therefore, we advise you to read through this manual carefully before using your product and keep it for future reference.

## This operation manual will...



...help you use your machine in a fast and safe way.

- Please read the Operation Manual before installing and starting your machine.
- Particularly follow the instructions related to safety.
- Keep this Operating Manual within easy reach. You may need it in the future.
- Please read all additional documents supplied with this machine.

Please note that this Operating Manual may be applicable for several other models. Differences between models will be identified in the manual.

## Explanation of symbols

Throughout this Operation Manual the following symbols are used:

-  Important information or useful hints about usage.
-  Warning for hazardous situations with regard to life and property.
-  Warning for supply voltage.



This appliance's packaging material is recyclable. Help recycle it and protect the environment by dropping it off in the municipal receptacles provided for this purpose. Your appliance also contains a great amount of recyclable material. It is marked with this label to indicate the used appliances that should not be mixed with other waste. This way, the appliance recycling organised by your manufacturer will be done under the best possible conditions, in compliance with European Directive 2002/96/EC on Waste Electrical and Electronic Equipment. Contact your town hall or your retailer for the used appliance collection points closest to your home. We thank you doing your part to protect the environment.

# TABLE OF CONTENTS

---

|   |           |   |           |
|---|-----------|---|-----------|
| <b>1 Your Washing Machine</b>                           | <b>36</b> | Auxiliary functions                                       | 50        |
| Overview  | 36        | Time display  | 50        |
| Specifications  | 37        | Starting the Program                                      | 51        |
|   |           | Progress of program                                       | 51        |
| <b>2 Warnings</b>                                       | <b>38</b> | Changing the selections after the program has started     | 51        |
| General Safety  | 38        | Child-proof lock  | 51        |
| First Use   | 38        | Ending the program through canceling                      | 52        |
| Intended use  | 38        |   |           |
| Safety instructions                                     | 39        |   |           |
| If there are children in your house...                  | 39        |   |           |
| <b>3 Installation</b>                                   | <b>40</b> | <b>6 Quick instructions for daily use</b>                 | <b>53</b> |
| Removing packaging reinforcement                        | 40        |   |           |
| Opening the transportation locks                        | 40        |   |           |
| Appropriate installation location                       | 40        |   |           |
| Adjusting the feet                                      | 40        |   |           |
| Connecting to the water supply.                         | 41        |   |           |
| Connecting to the drain                                 | 41        |   |           |
| Electrical connection                                   | 42        |   |           |
| Destroying the packaging material                       | 42        |   |           |
| Disposing of the old machine                            | 42        |   |           |
| <b>4 Initial preparations for washing</b>               | <b>43</b> | <b>7 Cleaning and care</b>                                | <b>54</b> |
| Sorting the laundry                                     | 43        | Detergent drawer  | 54        |
| Preparing clothes for washing                           | 43        | The door and the drum                                     | 54        |
| Correct load capacity                                   | 43        | Outer cabinet and control panel                           | 54        |
| Loading door  | 44        | Inlet water filters                                       | 54        |
| Detergents and softeners                                | 44        | Draining any remaining water and cleaning the pump filter | 55        |
| <b>5 Selecting a program and operating your machine</b> | <b>46</b> | <b>8 Troubleshooting</b>                                  | <b>57</b> |
| Control panel   | 46        |   |           |
| Turning the machine on                                  | 47        |   |           |
| Program selection                                       | 47        |   |           |
| Main programs   | 47        |   |           |
| Additional programs                                     | 47        |   |           |
| Special programs  | 48        |   |           |
| Spin speed selection                                    | 48        |   |           |
| Program selection and consumption table                 | 49        |   |           |

# 1 Your Washing Machine

## Overview

Figure 1

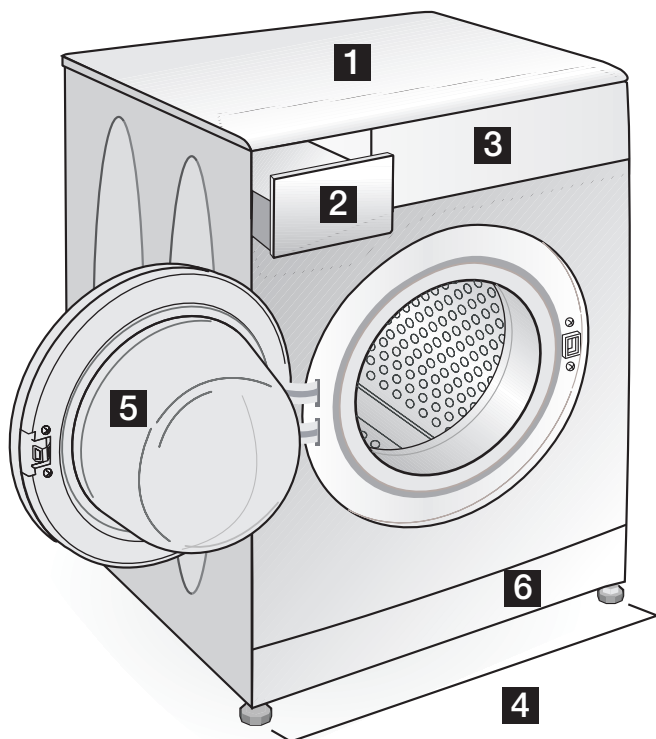

**1** Top Lid

**2** Detergent Drawer

**3** Control Panel

**4** Height-adjustable Feet

**5** Door

**6** Filter Cap

## Specifications

| Models                            | WKD 65125    | WKD 65105 | WKD 65105 S | WKD 65085 |
|-----------------------------------|--------------|-----------|-------------|-----------|
| Maximum dry laundry capacity (kg) | 5            | 5         | 5           | 5         |
| Height (cm)                       | 84           | 84        | 84          | 84        |
| Width (cm)                        | 60           | 60        | 60          | 60        |
| Depth (cm)                        | 45           | 45        | 45          | 45        |
| Net Weight (kg)                   | 63           | 62        | 62          | 60        |
| Electricity (V/Hz.)               | 230 V / 50hz |           |             |           |
| Total Current (A)                 | 10           | 10        | 10          | 10        |
| Total Power (W)                   | 2300         | 2300      | 2300        | 2300      |
| Spinning cycle (rpm max.)         | 1200         | 1000      | 1000        | 800       |

Specifications of this appliance may change without notice to improve the quality of the product. Figures in this manual are schematic and may not match your product exactly.

Values stated on the machine labels or in the documentation accompanying it are obtained in laboratory in accordance with the relevant standards. Depending on operational and environmental conditions of the appliance, values may vary.

## 2 Warnings

---

Please read the following information. Otherwise, there may be the risk of personal injury or material damage. Moreover, any warranty and reliability commitment will become void.

### General Safety

- Never place your machine on a carpet covered floor. Otherwise, lack of airflow from below of your machine may cause electrical parts to overheat. This may cause problems with your washing machine.
- If the power cable or mains plug is damaged you must call Authorized Service for repair.
- Check water hoses for wear. Do not use old/used water inlet hoses. These may cause stains on your laundry.
- Fit the drain hose into the discharge housing securely to prevent any water leakage and to allow machine to take in and discharge water as required. It is very important that the water intake and drain hoses are not folded, squeezed, or broken when the appliance is pushed into place after it is installed or cleaned.
- Your washing machine is designed to continue operating in the event of a power interruption. You cannot cancel any program by pressing the "On/Off button." Your machine will not resume its program when the power restores. Press the "Start/Pause/Cancel" button for 3 seconds to cancel the program (See, Cancelling a Program)
- There may be some water in your machine when you receive it. This is from the quality control process and is normal. It is not harmful to your machine.
- Some problems you may encounter may be caused by the software. Press "Start/Pause/Cancel" button

for 3 seconds to cancel the program set in your machine before calling the authorized service.

### First Use

- To prepare your machine for washing, carry out your first washing process without loading your machine and with detergent under "Cottons 90°C" program.
- Ensure that the cold and hot water connections has been made correctly when installing your machine. Otherwise, your laundry may come out hot at the end of the washing process and may wear out.
- If the current fuse or circuit breaker is less than 16 Amperes, please have a qualified electrician install a 16 Ampere fuse or circuit breaker.
- While using with or without a transformer, do not neglect to have the grounding installation laid by a qualified electrician. Our company shall not be liable for any damages that may arise when the machine is used on a line without grounding.
- To make your machine ready for use, please be sure that the tap water supply and water drainage systems are appropriate before calling the authorized service. If they are not, call a qualified plumber to have any necessary arrangements carried out.

### Intended use

- This product has been designed for home use.
- The appliance may only be used for washing and rinsing of textiles that are marked accordingly.
- Only detergents, softeners and supplements suitable for washing machines may be used.
- Observe the care instructions labelled on textile products and

any other instructions given by companies that produce detergents for your machine.

## Safety instructions

- This appliance must be connected to an earthed outlet protected by a fuse of suitable capacity.
- The supply and draining hoses must always be securely fastened and remain in an undamaged state.
- Fit the draining hose to a washbasin or bathtub securely before starting up your machine. There may be a risk of being scalded due to high washing temperatures!
- Never open the door or remove the filter while there is still water in the drum. Otherwise, there may be the risk of flooding and possible injury due to the hot water.
- Never force open the locked door! The door will be ready to open just a few minutes after the washing cycle comes to an end.
- Unplug the machine when it is not in use.
- Never wash down the appliance with a water hose! There is the risk of electric shock! Always disconnect from the mains by unplugging before cleaning.
- Never touch the plug with wet hands. Never unplug by pulling on the cable, always pull out from the plug only. Do not operate the machine if the power cord or plug is damaged.
- Never attempt to repair the machine yourself. Otherwise, you may be putting yours and other's lives in danger.
- For malfunctions that cannot be solved by information in the operating manual:  
Turn off the machine, unplug it, turn off the water tap and contact an authorized service agent.

## If there are children in your house...

- Electrical appliances may be dangerous for the children. Keep children away from the machine when it is operating. Do not let them tamper with the machine.
- Close the door when you leave the area where the machine is located.
- Store all detergents in a safe place out of reach of the children.

## 3 Installation

### Removing packaging reinforcement

Tilt the machine to remove the packaging reinforcement. Remove the packaging reinforcement by pulling the ribbon.



### Opening the transportation locks

ⓘ Transportation safety bolts must be removed before operating the washing machine! Otherwise, the machine will be damaged!

1. Loosen all the bolts with a spanner until they rotate freely ("C")

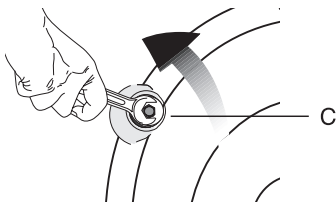

2. Remove transportation safety bolts by turning them gently.

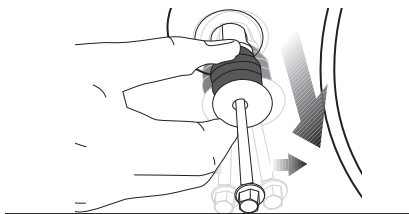

3. Fit the covers (supplied in the bag with the Operation Manual) into the holes on the rear panel. ("P")

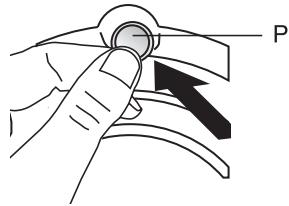

- ⓘ Keep the transportation safety bolts in a safe place to reuse when the washing machine needs to be moved again in the future.
- ⓘ Never move the appliance without the transportation safety bolts properly fixed in place!

### Appropriate installation location

Install the appliance in environments which have no risk of freezing, in a stable and level position.

- ⓘ The floor must be capable of carrying the load on it!
- ⓘ If the washing machine and a drier are placed on top of each other, their approximate weight together may reach 180 kg when they are full.

Important:

- Do not place the appliance on top of the power cable.
- Keep at least 1 cm distance from the edges of other furniture.
- Place the machine on a firm surface; do not position it on a long pile rug or such like surfaces.

### Adjusting the feet

ⓘ Do not use any tools to loosen the lock nuts. Otherwise, they can be damaged.

1. Manually (by hand) loosen the lock nuts on the feet.
2. Adjust them until the machine stands level and firm.



3. Important: Tighten all lock nuts up again.

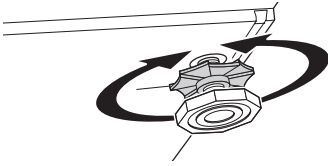

## Connecting to the water supply.

Important:

- The water supply pressure required to run the machine must be 1-10 bar (0,1 – 1,0 MPa). Attach a pressure-reducing valve if the water pressure is higher.
- Connect the special hoses supplied with the machine to the water intake valves on the machine. The hose bearing the “red” sign (90°C max) is the hot water inlet and the hose bearing the “blue” sign (25°C max) is for the cold water inlet.

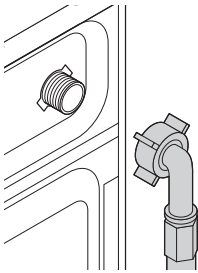

- If you are going to use your double water-inlet machine as a single (cold) water-inlet unit, you must install the stopper\*, supplied with your machine to the hot water valve. If you want to use both water inlets of the product, you can connect the hot water hose after removing the stopper and gasket group from the hot water valve.
- \* Applies for the products supplied with a blind stopper group.
- Open the taps completely after making the hose connection to

check if there is any water leakage at the connection points. Turn off the tap and remove the nut in case of any leakage. Retighten the nut carefully after checking the seal. To prevent any water leakage and any other damage to be caused by it, keep the taps closed when the machine is not in use.

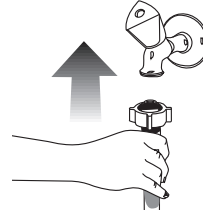

- Models with a single water inlet should not be connected to the hot water tap. Laundry may be damaged or the appliance may switch to protection mode and not work.
  - If you are going to use your double water-inlet machine as a single (cold) water-inlet unit, you must install the stopper\*, supplied with your machine to the hot water valve.
  - If you want to use both water inlets of the product, you can connect the hot water hose after removing the stopper and gasket group from the hot water valve.
- \* Applies for the products supplied with a blind stopper group.

When returning the appliance to its place after maintenance or cleaning, care should be taken not to fold, squeeze or block the hoses.

## Connecting to the drain

The water discharge hose can be attached to the edge of a washbasin or bathtub. The drain hose should be firmly fitted into the drain as to loosen in its housing.

Important:

- The end of the drain hose can be directly connected to the wastewater drain or to the washbasin. The fitting must be secured in all types of connections. Your house may be flooded if the hose falls out of its housing during water discharging.
- The hose should be attached to a height of at least 40 cm, and 100 cm at most.
- In case the hose is elevated after laying it on the floor level or close to the ground (less than 40 cm above the ground), water discharge becomes more difficult and the laundry may come out wet. Therefore, the heights described in the figure should be followed.

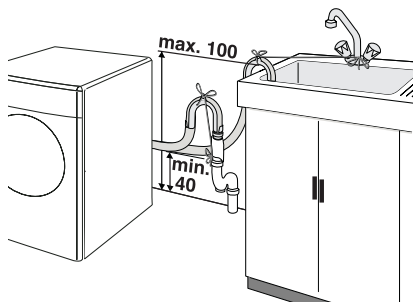

- To prevent dirty water refilling the machine, and to allow for easy discharge, the end of the hose must not be submerged in the drain water. The end of the hose must be able to take in air. The hose should be pushed into the drainage for more than 15 cm. If it is too long you may have it shortened.
- The end of the hose should not be bent, it should not be stepped on and it must not be folded between the drain and the machine.
- The length of the hose is too short, you may add an extension hose to the original section. The length of the hose must not be longer than 3.2 m after coming out of the machine. To avoid water leakage failures, the connection between the

extension hose and the drain hose of the product must be fitted well with an appropriate clamp as not to come off and leak.

## Electrical connection

Connect the machine to an earthed outlet protected by a fuse of suitable capacity.

Important:

- Connection should comply with national regulations.
- Power cord plug must be within easy reach after installation.
- The voltage and the allowed fuse protection are specified in the section "Technical Specifications".
- The specified voltage must be equal to your mains voltage.
- Connection via extension cords or multi-plugs should not be made.
- ⚠ A damaged power cable must be replaced by a qualified electrician.
- ⚠ The appliance must not be operated unless it is repaired! There is the risk of electric shock!

## Destroying the packaging material

Packaging material can be dangerous to children. Keep the packaging materials out of reach of children or dispose them by classifying according to waste directives. Do not dispose them together with normal domestic waste. Packaging materials of your machine are manufactured from recyclable materials.

## Disposing of the old machine

Dispose of your old appliance in an environmental friendly manner.

- You may refer to your local agent or solid waste collection center in your municipality to learn how to dispose of your machine.

Before disposing of your old washing machine, cut off the mains plug and make the door lock unusable.

## 4 Initial preparations for washing

### Sorting the laundry

- Sort the laundry according to type of fabric, color, and degree of soiling and permissible water temperature. Always follow the advice on the garment labels.

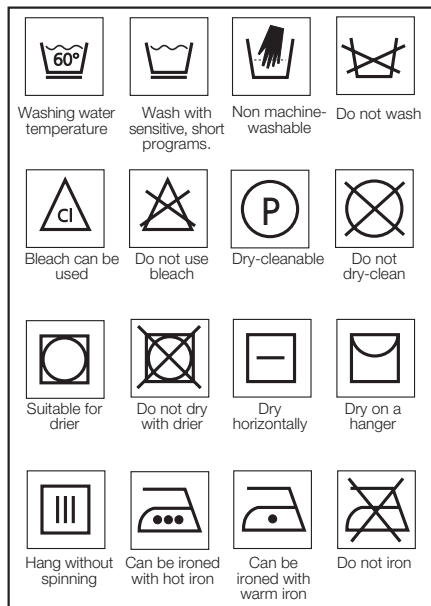

### Preparing clothes for washing

Laundry items with metal attachments such as, bras, belt buckles and metal buttons will damage the machine. Remove metal attachments or place the items in a clothing bag, pillow case, or something similar.

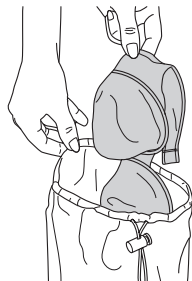

- Empty pockets and remove all foreign objects such as coins, pens and paper clips. If possible, turn pockets out and brush.
- Place small items like infants' socks and nylon stockings, etc. in a laundry bag, pillow case or something similar. This will also save your laundry from getting lost.
- Place curtains in the machine with care. Remove curtain rails and pullers.
- Fasten zippers, sew loose buttons and mend rips and tears.
- Wash "machine washable" or "hand washable" labelled products only with an appropriate program.
- Do not wash colours and whites together. New, dark coloured cottons may release a lot of dye. Wash them separately.
- Tough stains must be treated properly before washing. If you are not sure, check with a dry cleaner.
- Use only dyes/colour changers and lime removers suitable for machine wash. Always follow the instructions on the packaging.
- Wash trousers and delicate clothes turned inside out.
- Keep laundry items made of Angora wool in the freezer for a few hours before washing. This will reduce pilling.

### Correct load capacity

- The maximum load capacity depends on the type of laundry, the degree of soiling and the washing program you wish to use.
- i** The machine adjusts the amount of water according to the amount of laundry placed inside.
- i** Please follow the information in the "Program Selection Table". Washing results will degrade when the machine is overloaded.

Following weights are given as examples.

| Laundry type   | Weight (gr.) |
|----------------|--------------|
| Bathrobe       | 1200         |
| Napkin         | 100          |
| Duvet cover    | 700          |
| Bed Sheet      | 500          |
| Pillowcase     | 200          |
| Tablecloth     | 250          |
| Towel          | 200          |
| Evening gown   | 200          |
| Underclothing  | 100          |
| Men's overalls | 600          |
| Men's shirt    | 200          |
| Men's pyjamas  | 500          |
| Blouse         | 100          |

## Loading door

The door is locked during program operation. The door can be opened after some time following the program end.

- Open the door.
- Place laundry items loosely in the machine.
- Push the door until it clicks into place tightly. Ensure that no items are caught in the door.

## Detergents and softeners

### Detergent drawer

The detergent drawer is composed of three compartments:

The detergent dispenser may be in two different types according to the model of your machine.

- (I) for prewash
- (II) for main wash
- (III) siphon
- (☼) for softener

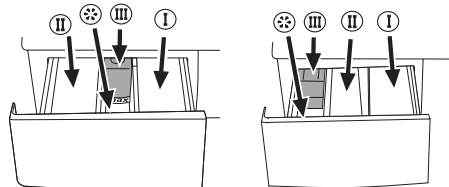

## Detergent, softener and other cleaning agents

Add detergent and softener before starting the washing program.

Never open the detergent dispenser drawer while the washing program is running!

When using a program without pre-wash, no detergent should be put into the pre-wash compartment (Compartment no. I).

A program without pre-wash should not be selected if a detergent bag or a dispensing ball is going to be used. You can place the detergent bag or the dispensing ball directly among the laundry in your machine.

## Choosing the detergent type

The type of detergent to be used depends on the type and colour of fabric.

- Use different detergents for coloured and white clothes.
- Wash woolens with a special detergent specifically for woolens.
- Use only detergents manufactured specifically for washing machines.

## Detergent quantity

The amount of washing detergent to be used depends on the amount of laundry, the degree of soiling and water hardness.

- Do not use amounts exceeding the quantities recommended on the package to avoid problems of excessive foam, poor rinsing, financial savings and finally, environmental protection.
- Use small amounts of detergent at a suitable measure for small amounts of laundry or for only slightly soiled laundry.
- Use exact measures for highly concentrated detergents.

|                  | Detergent quantity        |
|------------------|---------------------------|
| for prewashing   | 1/2 measure               |
| for main washing | 1 measure                 |
| with hard water  | an additional 1/2 measure |

follow the instructions on the package.

### Softener

Put the softener into the softener compartment of the detergent dispenser.

- Use the proportions recommended on the packet.
- Never exceed the (> max <) level marking; otherwise, the softener will be wasted without being used.
- If the softener has lost its fluidity, dilute dense softener with water before placing it in the detergent drawer.

### Liquid detergent

When using liquid or gel washing detergents, please note the following:

- The liquid detergent may leave stains on your laundry if time delay feature is selected.
- Do not use liquid detergent if you want to wash using the time delay feature.
- Do not use liquid detergent for the main wash in a cycle with pre-wash.
- Use the detergent manufacturer's measuring cup and follow the instructions on the package.

### Starch

- Add liquid starch, powder starch or the dyestuff into the softener compartment as instructed on the package.
- Never use fabric softener and starch together in the same washing cycle.
- Wipe the inside of the drum after using starch.

### Eliminating lime formation

- When required, use only appropriate lime removers developed specifically for washing machines and always

## 5 Selecting a program and operating your machine

### Control panel

Figure 2

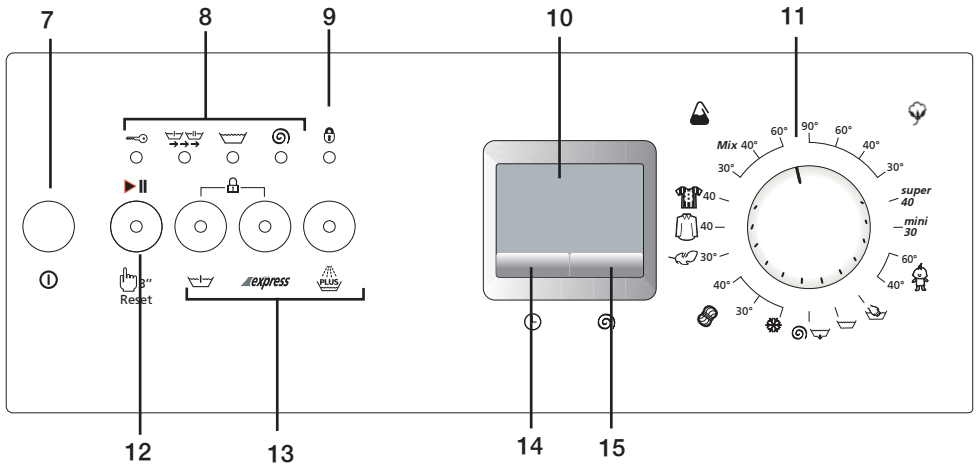

- 7 - On/Off button
- 8 - Program follower
- 9 - Child proof lock indicator
- 10 - Display
- 11 - Program selection knob
- 12 - Start/Pause/Cancel Button
- 13 - Auxiliary Function Buttons
- 14 - Time Delaying Button (+/-)
- 15 - Spin Speed Adjustment Button

## Turning the machine on

Plug in your machine. Turn the tap on completely. Check if the hoses are connected tightly. Place the laundry in the machine. Add detergent and softener. Press the “On/Off” button.

## Program selection

Select the appropriate program from the program table and the following washing temperature table according to type, amount and degree of soiling of the laundry.

|                        |   |
|------------------------|---|
| 90°C                   | Normally soiled, white cottons and linens. (Ex.: coffee table covers, tablecloths, towels, bed sheets)  |
| 60°C                   | Normally soiled, fade proof colored linens, cottons or synthetic clothes (Ex.: shirts, nightgowns, pajamas) and lightly soiled white linen clothes (Ex.: underwear) |
| 40°C-<br>30°C-<br>Cold | For delicate clothes (Ex.: lace curtains), blended clothes including synthetics and woolens.  |

Select the desired program with the program selection button.

**i** Programs are limited with the highest spin speed appropriate for that particular type of cloth.

## Main programs

Depending on the type of textile, the following main programs are available:

### • Cottons

You can wash your durable clothes with this program. Your laundry will be washed with vigorous washing movements during a longer washing cycle. It is recommended for your cotton items (such as bed sheets,

duvet and pillowcase sets, bathrobes, underclothing, etc.).

### • Synthetics/Mix

You can wash your less durable clothes on this program. Gentler washing movements and a shorter washing cycle is used compared to the “Cottons” program. It is recommended for your synthetic clothes (such as shirts, blouses, synthetic/cotton blended garments, etc.). For curtains and lace, the “Synthetic (mix)40” program with pre-wash and anti-creasing functions selected is recommended. Detergent should not be put in the pre-wash compartment. Less detergent should be put in the main wash compartment as loose knit fabrics (lace) foam too much due to its meshed structure.

### • Woolens

You can wash your machine-washable woolen garments on this program. Wash by selecting the proper temperature according to the labels of your clothes. It is recommended to use appropriate detergents for woolens.

## Additional programs

For special cases, there are also extra programs available:

### • Delicates

You can wash your delicate clothes on this program. It has more sensitive washing movements and does not make intermediate spinning compared to “Synthetic” program. It must be used for clothes for which sensitive washing is recommended.

### • Shirt

You can use this program to wash cottons and synthetics together. There is no need to sort them.

### • Sport

This program is suitable for clothes that are normally worn for a short time such as sportswear. It is used to quickly wash a small amount of cotton/synthetic blended clothes.

### • Super

This program washes for a longer period at 40°C and gives the same result as the “Cottons 60°C” program, thus it saves energy. It is suitable for clothes for which you cannot use the “Cottons 60°C” program.

#### • **Mini**

This program is used to quickly wash (30 minutes) a small amount of lightly soiled cotton garments.

#### • **Baby**

Increased hygiene is provided by a longer heating period and an additional rinse cycle. It is recommended for baby clothes and clothes worn by allergic people.

#### • **Hand Wash**

You can wash your woolen/delicate clothes that bear “not machine-washable” labels for which hand wash is recommended on this program. It washes the laundry with very tender washing movements without damaging your clothes.

Each of these main programs comprise of a complete washing process, including washing, rinsing and, if required, spin cycles.

- ❏ Sort the laundry according to type of fabric, color, degree of soiling and permissible water temperature when choosing a program.
- ❏ Always select the lowest required temperature. Higher temperature means higher power consumption.
- ❏ For further program details, see, “Program Selection Table”

## Special programs

For specific applications, you can select any of the following programs:

#### • **Rinse**

This program is used when you want to rinse or starch separately.

#### • **Spin and drain**

This program is used to apply an additional spin cycle for the laundry or to drain the water in the machine.

Before starting this program, select the desired spin speed and press “Start/

Pause/Cancel” button. Your machine drains the water after spinning at the set spin speed.

If you only want to drain the water without spinning your laundry, select “Spin and Pump” program, and then select no spin function with spin speed selection button. Press “Start/Pause/Cancel” button.

⚠ You should use a lower spin speed for delicate laundries.

## Spin speed selection

Whenever a new program is selected, the maximum spin speed of the selected program is displayed on the spin speed indicator.

To decrease the spin speed, press the “Spin” button. Spin speed decreases gradually. Then, rinse hold and no spin options are shown respectively.

Rinse hold is shown with “L” and no spin is shown with “-” symbols.

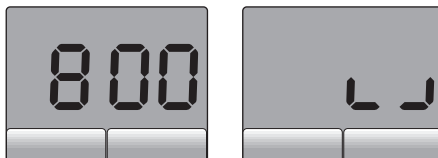

If you do not want to unload your clothes immediately after program, you may use rinse hold function in order to prevent your clothes become wrinkled in anhydrous conditions. With this function, your laundry is kept in the final rinsing water. If you want to spin your laundry that you left in water:

- Adjust the spin speed.

- Press “Start/Pause/Cancel” button.

Program resumes. Your machines drains the water and spins your laundry.

You can use no spin function in order to drain the water without spinning at the end of the program.



## Program selection and consumption table

| Programme       |      | Max. Load (kg) | Programme Duration (~min) | Water Consumption (l) | Energy Consumption (kWh) | Prewash | Quick Wash | Rinse Plus | Anti-Creasing | Rinse Hold |
|-----------------|------|----------------|---------------------------|-----------------------|--------------------------|---------|------------|------------|---------------|------------|
| Cottons         | 90   | 5              | 131                       | 45                    | 1.50                     | •       | •          | •          | •             | •          |
| Cottons         | 60** | 5              | 135                       | 45                    | 0.85                     | •       | •          | •          | •             | •          |
| Cottons         | 40   | 5              | 126                       | 45                    | 0.63                     | •       | •          | •          | •             | •          |
| Super           | 40   | 5              | 161                       | 45                    | 0.69                     |         |            |            |               | •          |
| Babycare        | 60   | 5              | 165                       | 56                    | 0.96                     |         |            | *          | •             | •          |
| Sports          | 40   | 2.5            | 75                        | 37                    | 0.38                     | •       | •          | •          | •             | •          |
| Synthetics      | 60   | 2.5            | 103                       | 45                    | 0.77                     | •       | •          | •          | •             | •          |
| Synthetics(mix) | 40   | 2.5            | 96                        | 45                    | 0.46                     | •       | •          | •          | •             | •          |
| Shirts          | 40   | 2.5            | 91                        | 40                    | 0.30                     | •       | •          | •          | •             |            |
| Delicate        | 30   | 2              | 65                        | 37                    | 0.24                     |         |            | •          | •             | •          |
| Woollens        | 40   | 1.5            | 60                        | 45                    | 0.21                     |         |            | •          |               | •          |
| Hand wash       | 30   | 1              | 39                        | 33                    | 0.14                     |         |            |            |               |            |
| Mini            | 30   | 2.5            | 30                        | 36                    | 0.14                     |         |            |            |               |            |

• : Selectable

\* : Automatically selected, not cancellable.

\*\* : Energy Label programme (EN 60456)

Water and power consumption and program duration may differ from the table shown, subject to changes in water pressure, water hardness and temperature, ambient temperature, type and amount of laundry, selection of auxiliary functions, and fluctuations in the supply voltage.

**i** The auxiliary functions in the table may differ according to the model of your machine.

## Auxiliary functions

### Auxiliary Function Selection Buttons

Select the required auxiliary functions before starting the program.

- ❗ Some combinations cannot be selected together. (Ex.: Pre-wash and Quick Wash.

Warning signal on the selected auxiliary function will light up.

### Auxiliary function selection

If an auxiliary function that should not be selected together with a previously selected function is chosen, the first selected function will be cancelled and the last auxiliary function selection will remain active.

(Ex.: If you want to select pre-wash first and then quick wash, pre-wash will be cancelled and quick wash will remain active.

Auxiliary function that is not compatible with the program cannot be selected. (see, "Program Selection Table")

- ❗ Auxiliary function buttons may differ according to the model of your machine.

### Pre-wash

A pre-wash is only worthwhile for heavily soiled laundry. Without pre-wash you save energy, water, detergent and time.

- ❗ Pre-wash without detergent is recommended for lace and curtains.

### Quick wash

This function can be used for "Cottons" and "Synthetics" programs. It decreases the washing times for lightly soiled laundries and also the number of rinsing steps.

### Rinse plus

With this function, you can increase the number of current rinsing steps. Thus, sensitive skins' risk of being affected by the remainder detergent on the clothes will be decreased.

### Anti-creasing

With this function, drum movement will

be lessened to prevent creasing and spinning speed is limited. In addition, washing is carried out at a higher water level.

- ❗ Use this function for delicate laundries that crease easily.
- ❗ Whenever you select this auxiliary function, load your machine with half of the maximum laundry specified in the program table.

### No Heat

If you wish to wash your clothes in cold water, you can use this program.

### Time display

The display shows the time remaining for the program to complete while a program is running. Time is displayed in hours and minutes as "01:30".

- ❗ Program duration may differ from the values in the consumption table subject to the changes in the water pressure, water hardness and temperature, ambient temperature, type and amount of laundry, auxiliary functions selected, and changes in the supply voltage.

### Time delay

With the "Time delay" function you can delay the program start up to 24 hours. Time delay can be set with steps of one hour for the first three hours and with steps of three hours for the remainder (1, 2, 3, 6, 9, ...24).

- ❗ Do not use liquid detergent when you set time delay! There is the risk of staining of the clothes.

1. Open the loading door, place the laundry inside and fill detergent drawer.
2. Set the washing program, spin speed and, if required, select the auxiliary functions.
3. Press "Time Delay" button to adjust the desired time.
4. Press "Start/Pause/Cancel" button. The time delay will start to count down. The ":" in the middle of the displayed time delay will start flashing.

- i** More laundry may be loaded during the time delay period.
5. At the end of countdown process, “:” will light up continuously, “Ready” light will go off and the relevant program follow-up light will come on according to the selected program.

### **Changing the delay time**

If you want to change the time during the countdown:

1. Press “Start/Pause/Cancel” button. “:” in the middle of the screen will stop flashing.
2. Press “Time Delay” button to adjust the desired time delay.
3. Press “Start/Pause/Cancel” button.
4. The “:” in the middle of the displayed time delay will start flashing.

### **Canceling the time delay**

If you want to cancel the time delay countdown and start the program:

1. Press “Start/Pause/Cancel” button. The “:” in the middle of the displayed time delay will stop flashing.
2. Press “Time Delay” button to decrease the time delay. “0:00” will appear on the display.
3. Press “Start/Pause/Cancel” button to start the program.

### **Starting the Program**

1. Press “Start/Pause/Cancel” button to start the program.
2. Program follow-up lamp showing the startup of the program will light up.

### **Progress of program**

Progress of a running program is shown through the program follow-up indicator. At the beginning of every program step, the relevant indicator lamp will light up and light of the completed step will turn off. The indicator that is lit up at the far right of the series of indicator indicates the step that is being carried out.

- i** If the machine is not spinning, the program may be in rinse hold mode or the automatic spin correction

system has been activated due to an excessive unbalanced distribution of laundry in the machine.

### **Changing the selections after the program has started**

Turning the program knob while the program is in a normal flow will not change the program.

### **Switching the machine to standby mode**

Press “Start/Pause/Cancel” button momentarily to switch your machine to the standby mode. “Start/Pause/Cancel” lamp will start flashing to indicate that the machine is switched to standby mode.

### **Selecting or canceling an auxiliary function in standby mode**

Auxiliary functions can be cancelled or selected in accordance with the step the program is at.

### **Adding/removing laundry in standby mode**

The door can be opened if the water level is suitable. “Ready” lamp will flash until the door is allowed to open. “Ready” lamp will light up continuously when the door is allowed to open. Laundry may be added / taken out by opening the door. “Ready” lamp goes off if the front door is not allowed to open for safety reasons.

### **Door lock**

The loading door can not be opened yet due to safety reasons while the “Ready” lamp is flashing. The loading door can be opened once the “Ready” lamp starts lighting up continuously.

### **Child-proof lock**

You can protect the appliance from being tampered by children by means of the child-proof lock. In this case, no change can be made in the running

program.

The machine is switched to child-lock by pressing the 1st and 2nd auxiliary functions for 3 sec. "C on" (Child lock is activated) label appears on the screen.



The same symbol will also be displayed whenever any button is pressed while the machine is child-locked.

Child-proof lock lamp on the program follow-up indicator will light up when the child-proof lock is activated.

To deactivate the child-proof lock, press the 1st and 2nd auxiliary function buttons for 3 sec. "C OFF" (Child-proof lock is deactivated) symbol appears on



the screen. Child-proof lock lamp on the program follow-up indicator will go off when the child-proof lock is deactivated.

## Ending the program through canceling

"Start/Pause/Cancel" button is pressed for 3 seconds to cancel the program.

"Ready" warning lamp flashes during canceling and "End" will appear on the display.

## 6 Quick instructions for daily use

### Preparation

1. Turn the tap on completely. Check if the hoses are connected tightly.
2. Place the laundry in the machine.
3. Add detergent and softener.

### Starting

1. Press the "On/Off" button.
2. Select the programme and the temperature.
3. If required:
  - select any auxiliary function,
  - adjust the spin speed,
  - set the time delay,
4. Close the loading door.
5. Press "Start/Pause/Cancel" button. The display shows the time remaining for the program to complete if time delay is not set.
6. Check if the program follow-up indicator on the screen lights up.

### Canceling a program

1. Press and hold the "Start/Pause/Cancel" button for about 3 seconds; the "Ready" light will start flashing.
2. The machine can drain all the water or can take in water for 3 times at most to cool down the clothes and complete draining process.

### Adding more laundry

- This is only possible under the following conditions:
    1. during time delay,
- I** You may add or remove laundry during the time delay (until the program starts).
2. At the beginning of a washing cycle,
- I** Machine allows adding more laundry during a future step only if the water level is low enough to open the loading door or if the temperature in the machine is low

In order to add laundry after the start-up of the program:

1. Press "Start/Pause/Cancel" button. Wait for the safety lock to open. "Ready" lamp will light up continuously.
2. Open the loading door and put in more laundry.

3. Close the loading door.
4. Press "Start/Pause/Cancel" button.

### Program is in rinse hold mode

- I** This process is shown with the flashing "L" symbol.

If you wish to spin when the machine is in this mode:

1. Adjust the spin speed.
2. Press "Start/Pause/Cancel" button. Program resumes. Your machine drains the water and spins your laundry.

If you want to drain the water without spinning:

Press "Start/Pause/Cancel" button. The program continues and only drains the water.

### Re-spinning the laundry

The control system for an unbalanced load can pause the spinning in cases when the distribution of the laundry in the drum is not balanced.

If you want to re-spin the clothes:

1. Rearrange the previously placed clothes in machine.
2. Select the spin program.
3. Adjust the spin speed.

### After the program is finished

Program indicator lights on the screen remain lighted up after the program is finished.

1. "End" will appear on the screen when "ready" lamp lights up in the program follow-up indicator. Open the loading door and remove the laundry.
2. Press the "On/Off" button.
3. Turn off the water tap.
4. Eliminate any folding of the rubber seal on the loading door and check for impurities.
5. Leave the loading door and detergent drawer open to dry.

## 7 Cleaning and care

### Detergent drawer

Remove any powder residue buildup in the drawer. To do this:

1. Press the dotted point on the siphon in the softener compartment and pull towards you until the compartment is removed from the machine.

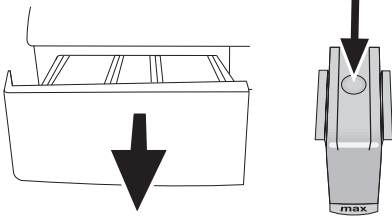

2. If more than a normal amount of water and softener mixture starts to gather in the softener compartment, the siphon must be cleaned.
3. Wash the dispenser drawer and the siphon with plenty of lukewarm water in a washbasin. Wear protective gloves or use an appropriate brush to avoid touching the residues in the drawer when cleaning.
4. Replace the drawer into its housing after cleaning. Check if the siphon is in its original location.

### The door and the drum

After each wash:

- Check if there are any foreign substances in the drum.

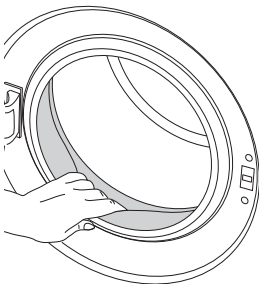

- Open the hole in the bellow with the aid of a toothpick if it is clogged.
- ❗ Foreign metal substances in your machine can cause rust stains. In such cases:  
Clean the drum with a stainless steel cleaning agent. Never use steel wool or wire wool.

### Outer cabinet and control panel

When necessary:

- Wipe the exterior panels of your machine with soapy water or mild detergent. Dry it with a soft cloth.
- Use only a soft and damp cloth to clean the control panel.
- ❗ Never use a sponge or scrubbing material. These will damage the painted and plastic parts.

### Inlet water filters

There is a filter at the end of each water intake valve at the back side of the machine and also at the end of each water intake hose where they are connected to the tap. These filters prevent the foreign substances and dirt in the water to enter into the machine. Filters should be cleaned as they get dirty.

- Close the taps.

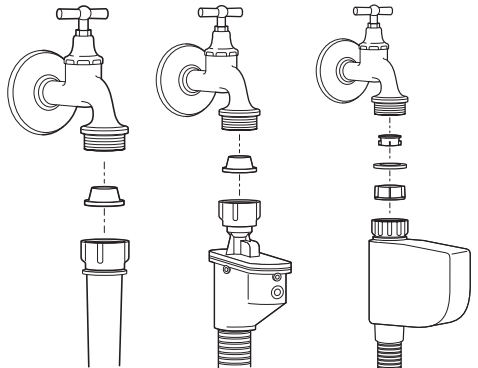

- Remove the nuts of the water intake

hoses to clean the surfaces of the filters on the water intake valves with an appropriate brush.

- If the filters are very dirty, you can pull them out by means of pliers and clean them.
- Take out the filters on the flat ends of the water intake hoses together with the gaskets and clean thoroughly under streaming water.
- Replace the gaskets and filters carefully and tighten the hose nuts by hand.

### Draining any remaining water and cleaning the pump filter

Filter system in your machine prevents solid items such as buttons, coins and fabric fibers clogging the pump propeller during discharging of the washing water. Thus, a good water discharger is achieved and the pump life is extended.

- If your machine fails to drain the water, the pump filter may be clogged. You may have to clean it every 2 years or whenever it is blocked plugged. Water must be drained off to clean the pump filter.

In addition, water may have to be drained off completely in the following cases:

- before transporting the machine (e.g. when moving house)
- when there is the danger of frost

In order to clean the dirty filter and discharge the water;

1- Disconnect or unplug the machine from the power supply.

- ⚠ There may be water at 90°C in the machine. Therefore, the filter must be cleaned only after the inside water is cooled down to avoid hazard of scalding.

2- Open the filter cap. The filter cap may be composed of one or two pieces according to the model of your machine. If it is composed of two pieces, press the tab on the filter cap downwards and pull the piece out towards yourself.

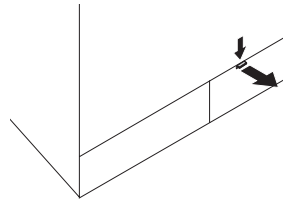

If it is composed of one piece, hold it from both sides and open it by pulling out.

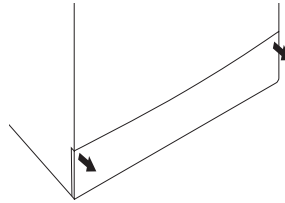

3- An emergency drain hose is supplied with some of our models. Others are not supplied with this item.

If your product is supplied with an emergency drain hose, do the following as shown in the figure below:

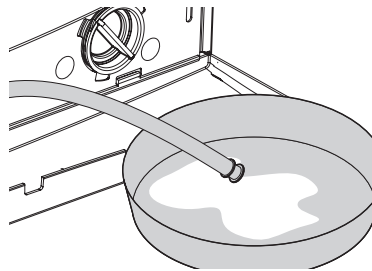

- Pull out the pump outlet hose from its housing.
- Place a large container at the end of the hose. Drain the water off into the container by pulling out the plug at the end of the hose. If the amount of water to be drained off is greater than the volume of the container, replace the plug, pour the water out, then resume the draining process.
- After draining process is completed, replace the plug into the end of the

hose and fit the hose back into its place.

If your product is not supplied with an emergency drain hose, do the following as shown in the figure below:

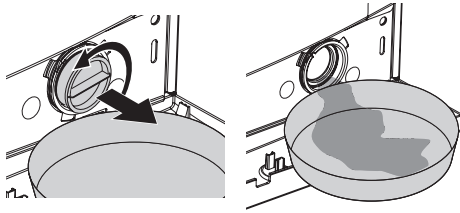

- Place a large container in front of the filter to receive water flowing from the filter.
- Loosen pump filter (anticlockwise) until water starts to flow out of it. Direct the flowing water into the container you have placed in front of the filter. You can use a piece of cloth to absorb any spilled water.
- When there is no water left, turn the pump filter until it is completely loose and remove it.
- Clean any residues inside the filter as well as fibers, if any, around the propeller region.
- If your product has a water jet feature, be sure to fit the filter into its housing in the pump. Never force the filter while replacing it into its housing. Fit the filter fully into its housing; otherwise, water may leak from the filter cap.

4- Close the filter cap.

Close the two-piece filter cap of your product by pushing the tab on it.

Close the one-piece filter cap of your product by fitting the tabs on the bottom into their positions and pushing the upper part of it.



## 8 Troubleshooting

| Problem   | Cause  | Explanation / Suggestion  |
|---|--|---|
| Program cannot be started or selected.                | Machine may have switched to self protection mode due to an infrastructure problem (such as line voltage, water pressure, etc.). | Reset your machine by pressing "Start/Pause/Cancel" button for 3 seconds. (see, Cancelling a Program)   |
| Water in the machine.                                 | There may be some water in your machine when you receive it. This is from the quality control process and is normal.             | It is not harmful to your machine.  |
| There is water coming from the bottom of the machine. | There might be problems with hoses or the pump filter.   | Be sure the seals of the water inlet hoses are securely fitted.<br>Tightly attach the drain hose to the waste pipe or sink.<br>Make sure that the pump filter is completely closed. |
| Machine does not fill with water.                     | Tap may be turned off.   | Open the inlet water taps fully.  |
|   | Water inlet hose might be bent.  | Straighten the water intake hose.   |
|   | Water inlet filter might be clogged.   | Clean the water intake filter.  |
|   | The door may be ajar.  | Close the door.   |
| Machine does not discharge water.                     | Water outlet hose might be clogged or twisted.   | Clean or straighten the hose.   |
|   | Pump filter may be clogged.  | Clean the pump filter.  |
| Machine vibrates or shakes.                           | Machine feet might require adjustment.   | Adjust the machine feet.  |
|   | Transportation safety bolts might have not been removed.   | Remove the transportation safety bolts.   |
|   | There may be a small amount of laundry in the machine.   | Add more laundry to the machine.  |
|   | The machine may be overloaded or the clothes may be distributed unevenly.  | Reduce the amount of laundry in the machine or balance the load by hand.  |
|   | There machine might be touching a solid surface  | Ensure that nothing touches the machine.  |
| Machine stopped shortly after the program started.    | Machine can stop temporarily due to low voltage.   | It will resume operating when the voltage is back to the normal level.  |

|   |  |   |
|---|--|---|
| The water being taken in is directly discharged.                | Improper position of the drain hose.   | Connect the water draining hose as described in the operation manual.   |
| No water can be seen in the machine during washing.             | This is not a problem. The water level is not visible from the outside of the machine.                       |   |
| The door is jammed.   | Water level might be above the lower level of the door.  | Run either the “Pump” or “Spin” program.  |
|   | Machine might be heating up the water or it may be at the spinning cycle.                                    | Wait until the process is over.   |
|   | Due to electrical safety mechanism, the door can only be opened a few minutes after the program has stopped. | Wait until the process is over.   |
| Machine fills with water when a process is cancelled.           | Inside of machine may be hot.  | For safety reasons, water should be cycled in and out a couple times.   |
| Washing time takes longer than the time specified in the manual | Water pressure may be low.   | The machine will wait until there is a sufficient amount of water, which may lengthen the washing time to avoid poor washing results due to insufficient water.   |
|   | Supply voltage may be low.   | Washing time is lengthened to avoid poor washing results when the supply voltage is low.  |
|   | Input temperature of water may be low.   | Cycle time lengthens to heat up the water when the input water is cold. Also, washing time can be lengthened to avoid poor washing results.   |
|   | There may be an imbalance of laundry in the machine.   | The automatic spin correction system might have been activated due to the unbalanced distribution of the laundry in the drum. The laundry in the drum may be clustered (bundled laundry in a bag). Laundry should be rearranged and re-spun. No spinning is performed when the laundry is not evenly distributed in the drum to prevent any damage to the machine and to its environment. |
|   | Number of rinses and/or amount of rinse water might have increased.  | Water amount is increased to obtain a better rinse and a rinse cycle is added when necessary.   |

|  |  |   |
|--|--|---|
| It continuously washes.<br>Remaining time does not count down. | In the case of a paused countdown while taking in water:<br>Timer will not countdown until the machine is filled with the correct amount of water. | The machine will wait until there is a sufficient amount of water to avoid poor washing results due to lack of water. Then the timer will start to count down.  |
|  | In the case of a paused countdown at the heating step:<br>Time will not count down until the selected temperature for the program is reached       |   |
|  | In the case of a paused countdown at the spinning step:<br>There may be an imbalance of laundry in the machine.                                    | The automatic spin correction system might have been activated due to the unbalanced distribution of the laundry in the drum.<br>The laundry in the drum may be clustered (bundled laundry in a bag). Laundry should be rearranged and re-spun.<br>No spinning is performed when the laundry is not evenly distributed in the drum to prevent any damage to the machine and to its environment. |
| It continuously spins.<br>Remaining time does not count down.  | There may be an imbalance of laundry in the machine.   | The automatic spin correction system might have been activated due to the unbalanced distribution of the laundry in the drum.<br>The laundry in the drum may be clustered (bundled laundry in a bag). Laundry should be rearranged and re-spun.<br>No spinning is performed when the laundry is not evenly distributed in the drum to prevent any damage to the machine and to its environment. |
| It did not spin.   | There may be an imbalance of laundry in the machine. Therefore, the program might have been completed without spinning.                            | The automatic spin correction system might have been activated due to the unbalanced distribution of the laundry in the drum.<br>The laundry in the drum may be clustered (bundled laundry in a bag). Laundry should be rearranged and re-spun.<br>No spinning is performed when the laundry is not evenly distributed in the drum to prevent any damage to the machine and to its environment. |
|  | The machine will not spin if the water has not completely drained.   | <ul style="list-style-type: none"> <li>- Check the filter.</li> <li>- Check the drain hose.</li> </ul>  |

|   |   |  |
|---|---|--|
| <p>Washing performance is poor:<br/>Laundry turns gray</p>  | <ul style="list-style-type: none"> <li>- Using insufficient amount of detergent for a long time,</li> <li>- Washing at low temperatures for a long time,</li> <li>- Using insufficient amount of detergent for hard waters (soil can stick to the laundry),</li> <li>- Using excessive amount of detergent (detergent can stick to the laundry).</li> </ul> | <ul style="list-style-type: none"> <li>- Use the recommended amount of detergent appropriate for water hardness and the laundry.</li> <li>- Select the proper temperature for the laundry to be washed.</li> <li>- If the water hardness is high, using an insufficient amount of detergent can cause laundry to turn gray over time.</li> <li>- It is difficult to eliminate such grayness once it occurs.</li> </ul>                             |
| <p>Washing performance is poor:<br/>Stain could not be removed, not cleaned.<br/>Laundry could not be whitened.</p> | <p>Insufficient amount of detergent used.</p>   | <p>Use recommended amount of detergent appropriate for the laundry.</p>  |
|   | <p>Excessive laundry loaded into machine</p>  | <p>Do not load the machine in excess.</p>  |
|   | <p>Wrong program and temperature might have been selected.</p>  | <p>Select the proper program and temperature for the laundry to be washed.</p>   |
|   | <p>Improper detergent may have been used.</p>   |  |
|   | <p>Wrong type of detergent used.</p>  | <p>Put the detergent in the correct compartment. Do not mix detergent with bleaching agents.</p>   |
| <p>Washing performance is poor:<br/>Oily stains appear on laundry.</p>  | <p>Oily accumulations on the drum may have stuck to the laundry.</p>  | <p>Such odors and bacteria layers may be formed on the drum as a result of continuous washing at lower temperatures and/or in short programs. Leave the detergent dispenser drawer as well as the loading door of the machine ajar after each washing. Thus, a humid environment favorable for bacteria cannot be created inside the machine.<br/>Machine must be operated empty either at 60°C or 90°C program with detergent every 6 months.</p> |
| <p>Washing performance is poor:<br/>Bad odor</p>  | <p>Oily accumulations on the drum may have stuck to the laundry.</p>  | <p>Machine must be operated empty either at 60°C or 90°C program with detergent every 6 months.</p>  |
|   | <p>Excessive laundry might have been loaded in.</p>   | <p>Do not overload the machine.</p>  |
| <p>Color of the clothes faded.</p>  | <p>Detergent may have gotten damp.</p>  | <p>Store detergent in a closed and dry place. Do not keep them under high temperatures.</p>  |
|   | <p>A higher temperature might have been selected.</p>   | <p>Select the proper program and temperature according to the type and soiling degree of the laundry.</p>  |

|   |  |  |
|---|--|--|
| It does not rinse well.                 | The amount, brand and storage conditions of the detergent used might not be appropriate.                     | Store detergent in a closed and dry place. Do not keep them under high temperatures.   |
|   | Detergent might have been put in the wrong compartment.  | If detergent is put in the prewash compartment although prewash cycle is not selected, the machine can take this detergent during rinsing or softener step.  |
|   | Machine filter may be clogged.   | Check the filter.  |
|   | Drain hose may be folded.  | Check the drain hose.  |
|   | Intermediate spins may be skipped.   | There may be an imbalance of laundry in the machine.<br>The laundry in the drum may be clustered (bundled laundry in a bag). Laundry should be rearranged and re-spun.<br>No spinning is performed when the laundry is not evenly distributed in the drum to prevent any damage to the machine and to its environment. |
| Clothes stiffened.                      | Insufficient amount of detergent used.   | If the water hardness is higher, using insufficient amount of detergent can cause the laundry to become stiff in time. Use appropriate amount of detergent according to the water hardness.  |
|   | The detergent may have been placed into the wrong compartment; the detergent may be mixed with the softener. | If detergent is put in the prewash compartment although prewash cycle is not selected, the machine can take this detergent during rinsing or softener step.<br>Softener should not come into contact with detergent when being added.<br>Wash and clean the drawer with hot water.                                     |
| Clothes do not smell like the softener. | Insufficient amount of detergent used.   | If the water hardness is higher, using insufficient amount of detergent can cause the laundry to become stiff in time. Use appropriate amount of detergent according to the water hardness.  |
|   | The detergent may have been placed into the wrong compartment; the detergent may be mixed with the softener. | If detergent is put in the prewash compartment although prewash cycle is not selected, the machine can take this detergent during rinsing or softener step.<br>Softener should not come into contact with detergent when being added.<br>Wash and clean the drawer with hot water.                                     |

|   |  |   |
|---|--|---|
| Detergent residue in the dispensing drawer. | Detergent may have been put in wet dispenser drawer.   | Dry the detergent drawer before putting in detergent.   |
|   | Detergent may have gotten damp.  | Store detergent in a closed and dry place. Do not keep them under high temperatures.  |
|   | Water pressure might be low  |   |
|   | The detergent in the main wash compartment might have gotten wet while taking in the prewash water.. | The detergent dispenser outlet (holes) may have a problem.<br>There might be problems with the detergent dispenser valves.  |
|   | Detergent might be mixed with the bleaching agent.   | Softener should not come into contact with detergent when being added.  |
| There is detergent left on the laundry.     | Excessive laundry might have been loaded in.   | Do not load the machine in excess.  |
|   | Wrong program and temperature might have been selected.  | Select the proper program and temperature for the laundry to be washed.   |
|   | Wrong detergent may have been used.  | Use wool detergents for woolens.  |
| There is too much foam.                     | You may not be using proper detergent for automatic washing machines.                                | Use only automatic washing machine detergents in your washing machine.  |
|   | Excessive amount of detergent may have been used.  | Use only sufficient amount of detergent.  |
|   | Too much detergent may have been used for a small amount of lightly soiled laundry.                  | Use only sufficient amount of detergent.  |
|   | Detergent may have been stored improperly.   | Store detergent in a closed and dry location. Do not store in excessively hot places.   |
|   | Type of material being washed (lace items will cause excessive foam due to their meshed structure).  | Use smaller amounts of detergent for lace items.  |
|   | Detergent might have been put in the wrong compartment.  | If you put detergent in the prewash compartment although you have not selected a prewash cycle, the machine can take this detergent during rinsing or softener step.  |
|   | Softener being released early.   | You may have added too much softener.<br>The detergent dispenser might be problematic.<br>Water may be siphoned (pulling the softener into the washer early) during the fill or rinse cycles.<br>There might be problems with the valves. |



Действует только на территории РФ / Valid for Russian Federation only

# ВЕКО

## ГАРАНТИЯ 2 ГОДА

Адрес: 105264, Россия, г. Москва, Измайловский б-р, д. 43

Телефон службы сервиса **8-800-200-23-56** (Звонок бесплатный на всей территории России)

<http://www.beko.ru>

### Гарантийный талон серия RUS

Модель..... Серийный номер .....

Дата продажи.....

Компания .....

Подпись продавца .....

ПЕЧАТЬ

Дата установки.....

Компания.....

Подпись мастера.....

ПЕЧАТЬ

Покупатель.....

*Фамилия, Имя, Отчество*

Изделие получено в полной комплектации,  
проверялось в присутствии покупателя.

Покупатель с условиями гарантии ознакомлен. ....

*Подпись Покупателя*



Отрывные купоны гарантийного талона являются средством отчетности о выполнении сервисным центром гарантийных работ. Купон изымается из гарантийного талона после удовлетворения Ваших претензий.

# ВЕКО ВЕКО ВЕКО

серия RUS

Дата продажи

.....  
.....  
.....

ПЕЧАТЬ  
МАГАЗИНА

# 3

ГАРАНТИЯ  
2 ГОДА

серия RUS

Дата продажи

.....  
.....  
.....

ПЕЧАТЬ  
МАГАЗИНА

# 2

ГАРАНТИЯ  
2 ГОДА

серия RUS

Дата продажи

.....  
.....  
.....

ПЕЧАТЬ  
МАГАЗИНА

# 1

ГАРАНТИЯ  
2 ГОДА

Место для наклейки кода изделия