

FR
HR
HU
RU
EN

Mode d'emploi
Upute za korištenje
Használati utasítás
Инструкция по эксплуатации
User instructions

Alise

CSW 105

CANDY

Automatic
SENSOR DRYING



TOUS NOS COMPLIMENTS

En achetant cet appareil ménager Candy, vous avez démontré que vous n'acceptez aucun compromis: vous voulez toujours ce qu'il y a de mieux.

Candy a le plaisir de vous proposer cette nouvelle machine à laver qui est le résultat d'années de recherches et d'études des besoins du consommateur. Vous avez fait le choix de la qualité, de la fiabilité et de l'efficacité.

Candy vous propose une large gamme d'appareils électroménagers: machines à laver la vaisselle, machines à laver et sécher le linge, cuisinières, fours à micro-ondes, fours et tables de cuisson, hottes, réfrigérateurs et congélateurs.

Demandez à votre Revendeur le catalogue complet des produits Candy.

Nous vous prions de lire attentivement les conseils contenus dans ce livret. Il contient d'importantes indications concernant les procédures d'installation, d'emploi, d'entretien et quelques suggestions utiles en vue d'améliorer l'utilisation de la machine à laver.

Conservez avec soin ce livret: vous pourrez le consulter bien souvent.

Quand vous communiquez avec Candy, ou avec ses centres d'assistance, veuillez citer le Modèle, le n° et le numéro G (éventuellement).

ČESTITAMO!

Kupnjom ovog Candy proizvoda pokazali ste da ne želite prihvatiti sporazumno rješenje, već želite najbolje.

Candy ima zadovoljstvo da Vam može ponuditi ovu novu perilicu rublja, koja je rezultat višegodišnjeg istraživanja i iskustva na tržištu, u neposrednom dodiru sa potrošačima. Izabrali ste kvalitetu, trajnost i osebujne značajke koje ovaj uređaj nudi.

Osim perilice rublja koju ste izabrali, Candy se ponosi širokim izborom uređaja za domaćinstvo: perilicama sudja, perilicama za pranje i sušenje rublja ednjacima, mikrovalnim pećnicama, tradicionalnim pećnicama, grijačim pločama, hladnjacima i ledenicama.

Tražite od svog prodavača najnoviji katalog Candy proizvoda.

Upotreba ove nove perilice je jednostavna, ali Vas molimo da pažljivo pročitate UPUTE ZA KORIŠTENJE sadržane u ovoj knjižici i da ih u potpunosti poštuju. One Vam daju važne podatke u svezi sigurnog postavljanja, korištenja i održavanja perilice, te korisne savjete za postizanje najboljih rezultata pranja.

Čuvajte pažljivo ovu knjižicu, jer bi Vam ubuduće još mogla zatrebati.

Kada bi u slučaju kvara perilice, morali pozvati jednog od naših servisera, obavezno mu recite oznaku modela, broj perilice i broj G, ako je naveden na pločici s tehničkim podacima, koja je pričvršćena na perilici.

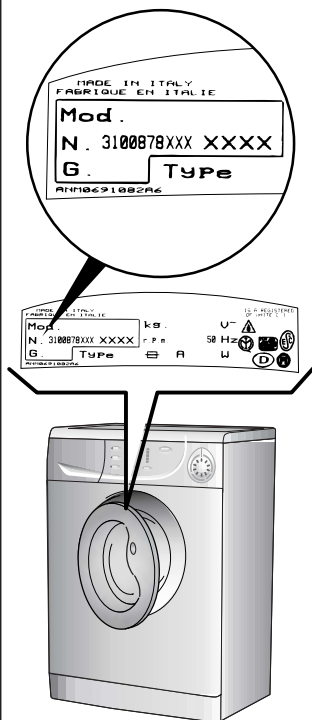

KÖSZÖNETNYILVÁNÍTÁS

Ennek a **Candy** háztartási készüléknek a megvásárlásával Ön megmutatta, hogy nem fogadja el a kompromisszumokat: csakis a legjobbat akarja.

A **Candy** örömmel mutatja be Önnek új mosógépét, amely több éves kutatás és a vevőkkel fennálló közvetlen kapcsolat révén szerzett piaci tapasztalat eredménye. Ön a mosógép által nyújtott teljesítmény mellett döntött.

A **Candy** sokféle más háztartási gépet is kínál: mosógépeket, mosogatógépeket, mosó-szárítógépeket, tűzhelyeket, mikrohullámú sütőket, Hagyományos sütőket és tűzhelylapokat, valamint hűtő-és fagyasztógépeket.

A **Candy** termékek teljes katalógusát kérje helyi kiskereskedőjétől.

Kérjük, hogy figyelmesen olvassa el ez a füzetet, mert fontos útmutatásokkal szolgál a készülék biztonságos telepítésével, használatával és karbantartásával kapcsolatban, továbbá hasznos tanácsokat ad a legkedvezőbb eredmények eléréséhez a mosógép használata során.

Kérjük, tartsa ezt a tájékoztató füzetet biztonságos helyen, hogy a későbbiek során is bármikor belelapozhasson.

A **Candy** szerviz felkeresésekor mindig adja meg a típust, a típuszámot és a G-számot (lásd a készülék adatlapját).

ПОЗДРАВЛЯЕМ!

Приобретя эту стиральную машину **Канди**, Вы решили не идти на компромисс: Вы пожелали лучшее.

Фирма **Канди** рада предложить Вам эту новую стиральную машину - плод многолетних научно-исследовательских работ и приобретенного на рынке, в тесном контакте с потребителем, опыта.

Вы выбрали качество, долговечность и широкие возможности, которые Вам предоставляет эта стиральная машина.

Кроме того **Канди** предлагает Вам широкую гамму электробытовой техники: стиральные машины, посудомоечные машины, стиральные машины с сушкой, кухонные плиты, микроволновые печи, духовки, варочные панели, холодильники, морозильники.

Спросите у Вашего продавца полный каталог продукции фирмы **Канди**.

Просим Вас внимательно ознакомиться с предупреждениями, содержащимися в этой инструкции, которые дадут Вам важные сведения, касающиеся безопасности, установки, эксплуатации и обслуживания, некоторые полезные советы по лучшему использованию машины.

Бережно храните эту книжку инструкций для последующих консультаций.

При общении с фирмой **Канди** или с ее специалистами по техническому обслуживанию постоянно ссылайтесь на модель и номер G (если таковой имеется). Практически, ссылайтесь на все, что содержится в таблице.

OUR COMPLIMENTS

With the purchase of this Candy household appliance, you have shown that you will not accept compromises: you want only the best.

Candy is happy to present their new washing machine, the result of years of research and market experience through direct contact with Consumers. You have chosen the quality, durability and high performance that this washing machine offers.

Candy is also able to offer a vast range of other household appliances: washing machines, dishwashers, washer-dryers, cookers, microwave ovens. Traditional ovens and hobs, refrigerators and freezers.

Ask your local retailer for the complete catalogue of Candy products.

Please read this booklet carefully as it provides important guide lines for safe installation, use and maintenance and some useful advice for best results when using your washing machine.

Keep this booklet in a safe place for further consultation.

When contacting Candy or a Customer Services Centre always refer to the Model, No., and G number (if applicable of the appliance see panel).

FR	HR		HU	RU	EN
<u>INDEX</u>	<u>KAZALO</u>	ЧАПИТРЕ ПОГЛАВЉЈЕ FEJEZET ПАРАГРАФ CHAPTER	<u>TARTALOMJEGYZÉK</u>	<u>ОГЛАВЛЕНИЕ</u>	<u>INDEX</u>
Avant-propos	Uvod		Bevezetés	Введение	Introduction
Notes générales à la livraison	Općenita upozorenja i savjeti prilikom isporuke uređaja	1	Általános szállítási tájékoztató	Общие сведения по эксплуатации	General points on delivery
Garantie	Jamstvo	2	Garancia	Гарантия	Guarantee
Mesures de sécurité	Sigurnosne mjere	3	Biztonsági intézkedések	Меры безопасности	Safety Measures
Données techniques	Tehnički podaci	4	Műszaki adatok	Технические характеристики	Technical Data
Mise en place, installation	Postavljanje i priključivanje perilice rublja	5	A készülék elhelyezése és telepítése	Установка	Setting up and Installation
Description des commandes	Opis upravljačke ploče	6	A készülék kezelése	Описание команд	Control Description
Tableau des programmes	Tabelarni pregled programa	7	Programtáblázat	Таблицы выбора программ	Table of Programmes
Sélection	Odabir programa pranja	8	Programválasztás	Выбор программ	Selection
Tiroir à lessive	Ladica sredstava za pranje	9	Mosószertároló fiók	Контейнер для моющих средств	Detergent drawer
Le produit	Priprema rublja i savjeti za pranje	10	A termék	Тип белья	The Product
Lavage	Pranje	11	Mosás	Стирка	Washing
Séchage	Ciklus sušenja	12	Szárítási ciklus	Сушка	Drying cycle
Cycle automatique de lavage/séchage	Automatsko pranje/Ciklus sušenja	13	Automatikus mosási/szárítási ciklus	Автоматический цикл стирки и сушки	Automatic washing/Drying cycle
Nettoyage et entretien	Čišćenje i održavanje perilice rublja	14	Tisztítás és karbantartás	Чистка и уход за машиной	Cleaning and routine maintenance
Recherche des pannes	Uklanjanje manjih nedostataka u radu	15	Hibakeresés	Возможные неисправности	Faults Search

CHAPITRE 1

NOTES GENERALES
A LA LIVRAISON

A la livraison veuillez, contrôler que le matériel suivant accompagne la machine:

- A) LIVRET D'INSTRUCTIONS
- B) ADRESSES DE SERVICE APRES VENTE
- C) CERTIFICAT DE GARANTIE
- D) BOUCHONS
- E) COUDES POUR LE TUBE DE VIDANGE

LES CONSERVER

et contrôler que ce matériel soit en bon état; si tel n'est pas le cas appelez le centre Candy le plus proche.

POGLAVLJE 1

OPĆENITA
UPOZORENJA I
SAVJETI PRI ISPORUCI
UREDJAJA

Prilikó isporuke uređaja provjerite da li su uw perilicu isporučeni slijedći dokuéenti i pribor:

- A) UPUTE ZA UPORABU
- B) ADRESE OVLAŠTENIH SERVISA
- C) JAÉSTVENI LIST
- D) ČEPOVI
- E) SAVIJENI NOSAČ ODVODNE CIJEVI

**MOLIMO DA SVE
NABROJENO BRIŽNO
SPREMITE!**

Provjerite perilicu da prilikom transporta nije oštećena. Ako je oštećena, obratite se prodavaču.

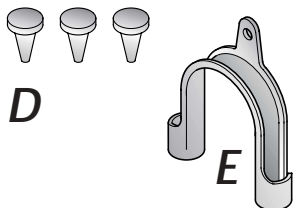
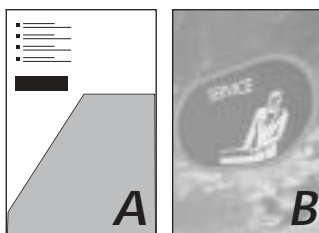
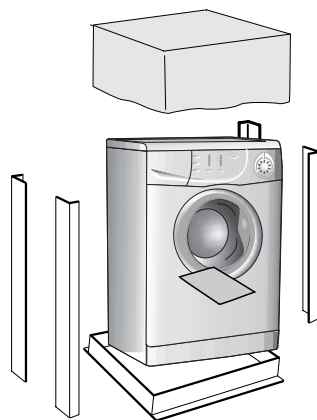

1. FEJEZET

ÁLTALÁNOS
SZÁLLÍTÁSI
TÁJÉKOZTATÓ

A készülék leszállításakor ellenőrizze az alábbiak meglétét:

- A) KEZELÉSI UTASÍTÁS
- B) ÜGYFÉLSZOLGÁLATI CÍMJEGYZÉK
- C) GARANCIAJEGY
- D) ZÁRÓSAPKA
- E) ELVEZETŐ KÖNYÖKCSŐ

**EZEKET A
TARTOZÉKOKAT
BIZTONSÁGOS HELYEN
KELL TÁROLNI.**

Ellenőrizze, hogy a gép nem sérült-e meg szállítás közben. Ha igen, lépjen kapcsolatba a Candy szervizzel.

ПАРАГРАФ 1

ОБЩИЕ
СВЕДЕНИЯ

При покупке убедитесь, чтобы с машиной были:

- A) ИНСТРУКЦИЯ ПО ЭКСПЛУАТАЦИИ НА РУССКОМ ЯЗЫКЕ;
- B) АДРЕСА СЛУЖБ ТЕХНИЧЕСКОГО ОБСЛУЖИВАНИЯ;
- C) СЕРТИФИКАТ ГАРАНТИИ;
- D) ЗАГЛУШКА;
- E) ЖЕСТКОЕ УСТРОЙСТВО ДЛЯ ЗАГИБА СЛИВНОЙ ТРУБЫ;

ХРАНИТЕ ИХ

Проверьте отсутствие повреждений машины при транспортировке. При наличии повреждений обратитесь в центр техобслуживания Канди.

CHAPTER 1

GENERAL POINTS
ON DELIVERY

On delivery, check that the following are included with the machine:

- A) INSTRUCTION MANUAL
- B) CUSTOMER SERVICE ADDRESSES
- C) GUARANTEE CERTIFICATES
- D) CAPS
- E) BEND FOR OUTLET TUBE

**KEEP THEM IN A SAFE
PLACE**

Check that the machine has not incurred damage during transport. If this is the case, contact your nearest Candy Centre.

CHAPITRE 2

GARANTIE

L'appareil est accompagné par un certificat de garantie.



POGLAVLJE 2

JAMSTVO

Prilikom kupnje uređaja prodavač Vam mora izdati ispunjeni i potvrđeni jamstveni list.

Temeljem potvrđenog jamstvenog lista i računa imate u roku od jedne godine od dana kupnje, pravo na besplatno servisiranje Vašeg uređaja od strane naših ovlaštenih servisa, pod uvjetima navedenim u jamstvenom listu.

Uz jamstveni list prodavač Vam mora predati i popis naših ovlaštenih servisera koji su jedini ovlašteni popravljati Candy uređaje u jamstvenom roku.

2. FEJEZET

GARANCIA

A készülékhez garanciajegyet mellékelünk, amely a fix kiszállási díjon kívül a vásárlás napjától számított egy évig a Candy szerviz díjmentes igénybevételét teszi lehetővé.

ПАРАГРАФ 2

ГАРАНТИЯ

Стиральная машина снабжена гарантийным сертификатом, который позволяет Вам бесплатно пользоваться услугами технического сервиса, за исключением оплаты за вызов, в течение 1 года со дня покупки.

CHAPTER 2

GUARANTEE

The appliance is supplied with a guarantee certificate which allows free use of the Technical Assistance Service.

CHAPITRE 3

MESURES DE SECURITE

ATTENTION:
EN CAS
D'INTERVENTION DE
NETTOYAGE ET
D'ENTRETIEN

- Débrancher la prise de courant.
- Fermer le robinet d'alimentation d'eau.
- Toutes les machines Candy sont pourvues de mise à la terre. Vérifier que l'installation électrique soit alimentée par une prise de terre, en cas contraire demander l'intervention du personnel qualifié.

CE Cet appareil est conforme aux directives 89/336/EEC, 73/23/EEC et modifications successives.

- Ne pas toucher l'appareil pieds nus.
- Autant que possible éviter l'usage de rallonges dans les salles de bains ou les douches.

ATTENTION:
PENDANT LE LAVAGE
L'EAU PEUT ATTEINDRE
90°C.

- Avant d'ouvrir le hublot vérifier que le tambour soit sans eau.

POGLAVLJE 3

SIGURNOSNE MJERE

**ZNAČAJNO! PRIJE
POČETKA ČIŠĆENJA ILI
ODRŽAVANJA PERILICE
OBAVEZNO SE
PRIDRŽAVAJTE
SLIJEDEĆIH
SIGURNOSNIH MJERA:**

- Izvucite utikač iz utičnice. Zatvorite slavinu za dotok vode.
 - Svi Candy uredjaji za domaćinstvo opremjeni su kablom za zemljenje. Provjerite da li je Vaša električna instalacija pravilno uzemljena! Ako nije, neka to prije priključenja perilice pravilno učini stručna osoba.
- CE** Uredjaj je izradjen sukladno direktivama br. 89/336/EEC, 73/23/EEC i daljnjim izmjenama.

- Ne dirajte uredjaj ako imate vlažne ruke ili noge ili ako ste bosi.
- Posvetite krajinju pažnju perilici ako je spojena preko produžnog kabla u kupaoonici ili drugoj vlažnoj prostoriji. Gađe god je moguće, izbjegavajte takvo spajanje.

UPOZORENJE:
TIJEKOM PRANJA
VODAU PERILICI MOŽE
SE ZAGRIJATI I DO 90°C.

- Prije otvaranja vrata perilice provjerite da u bubnju nije voda.

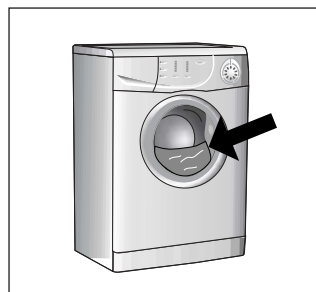
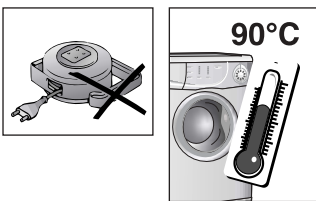
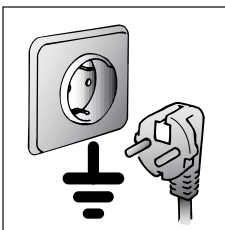
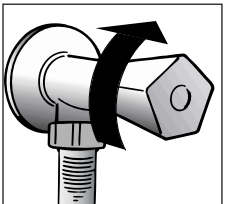
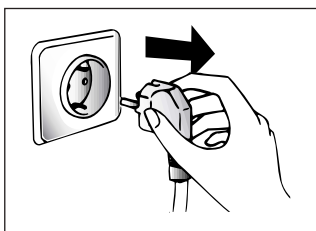

3. FEJEZET

BIZTONSÁGI
INTÉZKEDÉSEK

**FONTOS! A KÉSZÜLÉK
TISZTÍTÁSA ÉS
KARBANTARTÁSA**

- Húzza ki a csatlakozódugót!
- Zárja el a vízcsapot!
- A Candy készülékek földelve vannak. Gondoskodjon az elektromos főhálózat földeléséről. Szükség esetén forduljon szakképzett villanyszerelőhöz!

CE A készülék megfelel a 89/336/EGK és a 73/23/EGK irányelveknek, illetve azok későbbi módosításainak.

- Ne érintse meg a készüléket vizes vagy nedves kézzel vagy lábbal!
- Ne használja a készüléket ha Ön meztláb van!
- Nagyon körültekintően kell eljárni, ha a fürdőszobában vagy a zuhanyozóhelyiségben hosszabbító kábeleket használ. Csak lehet, kerülje a hosszabbító kábelek használatát.

FIGYELMEZTETÉS:
MOSÁS KÖZBEN A VÍZ
HŐMÉRSÉKLETE
A 90°C-OT IS ELÉRHETI.

- A mosógép ajtajának a kinyitása előtt ellenőrizze, hogy nincs-e víz a doban!

ПАРАГРАФ 3

МЕРЫ
БЕЗОПАСНОСТИ

ВНИМАНИЕ!
ПРИ ЛЮБЫХ
ОПЕРАЦИЯХ ЧИСТКИ
И ТЕХНИЧЕСКОГО
ОБСЛУЖИВАНИЯ
СТИРАЛЬНОЙ
МАШИНЫ:

- отключите стиральную машину от сети и выдерните штепсель из розетки;
- перекройте кран подачи воды;
- Канди оснащает все свои машины кабелем с заземлением. Убедитесь в том, что электросеть имеет заземленный провод. В случае его отсутствия, необходимо обращаться к квалифицированному персоналу.

CE Аппаратура фирмы Канди соответствует нормам ЕЭС N 89/336, 73/23 на электрооборудование;

- не касайтесь стиральной машины влажными руками и ногами;
- не работайте со стиральной машиной босиком;
- не применяйте удлинители во влажных и сырых помещениях (ванная, душевая комната).

ВНИМАНИЕ!
ТЕМПЕРАТУРА ВОДЫ
ВО ВРЕМЯ СТИРКИ
МОЖЕТ ДОСТИГАТЬ 90°C.

- прежде чем открыть крышку загрузочного люка, убедитесь в отсутствии воды в барабане.

CHAPTER 3

SAFETY MEASURES

IMPORTANT:
FOR ALL CLEANING
AND MAINTENANCE
WORK

- Remove the plug
- Turn off the water inlet tap.
- All Candy appliances are earthed. Ensure that the main electricity circuit is earthed. Contact a qualified electrician if this is not the case.

CE This appliance complies with Directives 89/336/EEC, 73/23/EEC and following changes.

- Do not touch the appliance with wet or damp hands or feet.
- Do not use the appliance when bare-footed.
- Extreme care should be taken if extension leads are used in bathrooms or shower rooms. Avoid this where possible.

**WARNING: DURING THE
WASHING CYCLE, THE
WATER CAN REACH A
TEMPERATURE OF 90°C.**

- Before opening the washing machine door, ensure that there is no water in the drum.

FR

- Ne pas utiliser d'adaptateurs ou de prises multiples.
- Cet appareil ne doit pas être utilisé sans surveillance.
- Pour débrancher la prise, ne pas tirer sur le câble.

● Ne pas laisser la machine exposée aux agents atmosphériques (pluie, soleil, etc...).

● En cas de déménagement ne jamais soulever la machine par les boutons ou par le tiroir des produits lessiviels.

● Pendant le transport ne pas appuyer le hublot sur le chariot.

Important!

Les ouvertures à la base de l'appareil ne doivent en aucun cas être obstruées par des tapis, moquette ou autres objets.

● 2 personnes pour soulever la machine (voir dessin).

● En cas de panne et/ou de mauvais fonctionnement éteindre la machine, fermer le robinet d'alimentation d'eau et ne pas toucher à la machine. Pour toute réparation adressez-vous exclusivement à un centre d'assistance technique Candy en demandant des pièces de rechange certifiées constructeur. Le fait de ne pas respecter les indications susmentionnées peut compromettre la sécurité de l'appareil.

● Si le remplacement du câble d'alimentation s'avère nécessaire, il devra être remplacé par un câble spécial fourni par le service après-vente.

HR

● Ne priključujte perilicu na električnu mrežu preko ispravljača, višestrukih utikača ili produžnih kablova.

● Ne dopustite djeci ili drugim neodgovornim osobama da koriste uređaj bez nadzora.

● Ne izvlačite utikač iz utičnice tako da vučete priključni kabel ili sam uređaj.

● Električni uređaji ne smiju biti izloženi atmosferskim utjecajima kao što su to npr. kiša, sunce itd.

● Pazite da kod premještanja ili prevoženja, perilicu ne držite držeći je za upravljačke tipke i gumbe, odnosno za ladicu sredstva za pranje.

● Tijekom prevoženja kolicima ne naslanjajte perilicu na prednju stranu gdje su vrata.

Značajno!

Ako je perilica postavljena na pod prekrit tepisom ili sagom, pažljivo provjerite da njihova vlakna ne zatvaraju otvore za provjetranje perilice koji se nalaze na donjoj strani perilice.

● Perilicu uvijek moraju dići dvije osobe kako je to prikazano na slici.

● U slučaju kvara i/ili neispravnog rada perilice, odmah je isključite iz električne mreže i izvucite utikač iz zidne utičnice te zatvorite dotok vode. Zatim pozovite jednog od ovlaštenih Candy servisera radi popravka. Ako je potrebno zamijeniti neki dio perilice, uvijek zahtijevajte ugradnju originalnih Candy rezervnih dijelova. Nepoštivanje ovih uputa može utjecati na siguran i pravilan rad perilice.

● Ako se glavni električni kabel ošteti, mora se zamijeniti posebnim kablom kojeg možete nabaviti u ovlaštenom servisnom centru.

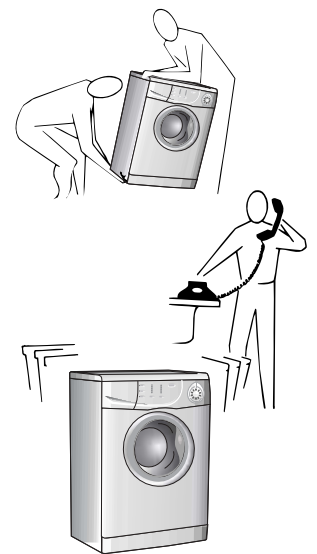
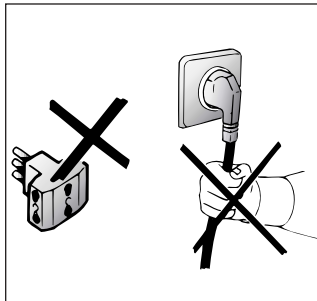
**HU**

● Gyermeknek és cselekvésükben korlátozottak felügyelet nélkül nem használhatják a készüléket.

● A csatlakozókábelt vagy magát a készüléket megrávnva ne húzza ki a csatlakozódugót a fali aljzatból.

● Ne tegye ki a készüléket az időjárás hatásainak (eső, nap stb.).

● Ha máshová szeretné helyezni a készüléket, soha ne emelje meg azt a gomboknál vagy a fióknál fogva.

● Szállítás közben ne döntse a készülék ajtaját a szállítókocsinak.

**FONTOS!
HA A KÉSZÜLÉKET SZŐNYEGPADLÓRA HELYEZI, ÜGYELJEN ARRÁ, HOGY AZ ALSÓ SZELLŐZŐNYILÁSOK NE DÜGÜLJENEK EL.**

● A készüléket az ábrán látható módon párbán kell megemelni.

● Hiba és/vagy hibás működés esetén kapcsolja ki a mosógépet, zárja el a vízcsapot, és ne fogjon hozzá a készülék szakszerűtlen javításához.

A készülék javítása céljából forduljon a Candy szervízhez és kérjen eredeti Candy pótalkatrészeket. A fentiek betartásának elmulasztása korlátozhatja a készülék biztonságos működését.

● A hálózati csatlakozókábel sérülése esetén az ügyfélszolgálati központtól beszerezhető speciális kábelrel kell kicserélni azt.

RU

● не пользуйтесь тройниками и переходниками;

● не позволяйте детям, инвалидам пользоваться машиной без Вашего наблюдения;

● не тяните за кабель машины и саму машину для отключения ее от электросети;

● не оставляйте машину в условиях атмосферных воздействий (дождь, солнце и т.п.);

● при транспортировке не опирайте машину ее люком на тележку;

Важно!

В случае установки машины на полу, покрытом ковром или ворсистым покрытием, необходимо обратить внимание на то, чтобы вентиляционные отверстия, расположенные снизу машины, не были закрыты ворсом.

● поднимайте машину вдвоем, как показано на рисунке;

● в случае неисправности или плохой работы машины, отключите ее, закройте кран подачи воды и не пользуйтесь ею. Для возможного ремонта обращайтесь только в центр техобслуживания Candy и требуйте использования оригинальных запчастей.

Несоблюдение этих норм может привести к нарушению безопасности машины.;

● Если кабель питания поврежден, необходимо заменить его специальным кабелем, который можно найти в службе технического обеспечения.

EN

● Do not use adaptors or multiple plugs.

● Do not allow the appliance to be used by children or the incompetent without due supervision.

● Do not pull the mains lead or the appliance itself to remove the plug from the socket.

● Do not leave the appliance exposed to atmospheric agents (rain, sun etc.)

● In the case of removal, never lift the appliance by the knobs or detergent drawer.

● During transportation do not lean the door against the trolley.

Important!

When the appliance location is on carpet floors, attention must be paid so as to ensure that there is no obstruction to the bottom vents.

● Lift the appliance in pairs as illustrated in the diagram.

● In the case of failure and/or incorrect operation, turn the washing machine off, close the water inlet tap and do not tamper with the appliance. Contact a Candy Technical Assistance Centre for any repairs and ask for original Candy spare parts. Avoidance of these norms may compromise the safety of the appliance.

● Should the supply cord (mains cable) be damaged, this is to be replaced by a specific cable available from the after sales service centre.

FR

CHAPITRE 4

HR

POGLAVLJE 4

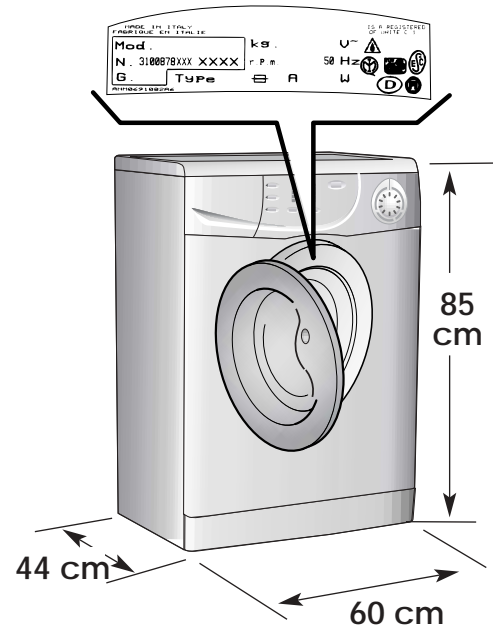

DONNÉES TECHNIQUES	TEHNIČKI PODACI		Lavage Pranje Mosás Для стирки Washing	Séchage Sušenje Szárítás Для сушки Drying
CAPACITE DE LINGE SEC	MAKSIMALNA KOLIČINA SUHOG RUBLJA ZA JEDNO PUNJENJE	kg	5	2,5
EAU NIVEAU NORMAL	NORMALNA RAZINA VODE	l	6 ÷ 15	
PUISSANCE ABSORBEE	PRIKLJUČNA SNAGA	W	2150	
CONSOMMATION ENERGIE (PROG. 90°C)	POTROŠNJA EL. ENERGJE (program 90°C)	kWh	1,8	
AMPERAGE	SNAGA OSIGURAČA	A	10	
ESSORAGE (Tours/min.)	BRZINA CENTRIFUGIRANJA okret. / min	1000		
PRESSION DANS L'INSTALLATION HYDRAULIQUE	DOZVOLJENI PRITISAK VODE U VODOVODNOJ MREŽI	MPa	min. 0,05 max. 0,8	
TENSION	NAPON	V	230	

HU

4. FEJEZET

RU

ПАРАГРАФ 4

EN

CHAPTER 4

MŰSZAKI ADATOK	Технические характеристики	TECHNICAL DATA
MAXIMÁLIS MOSÁSI ADAG SZÁRAZON	Загрузка (сухого белья)	MAXIMUM WASH LOAD DRY
NORMÁL VÍZSZINT	Нормальный уровень воды	NORMAL WATER LEVEL
TELJESÍTMÉNYIGÉNY	Потребляемая мощность	POWER INPUT
ENERGIAFOGYASZTÁS (90°C-os PROGRAM)	Потребление энергии (программа 90°C)	ENERGY CONSUMPTION (PROG. 90°C)
BIZTOSÍTÉK	эл. предохранитель	POWER CURRENT FUSE AMP
CENTRIFUGÁLÁS	Скорость вращения центрифуги (об/мин)	SPIN r.p.m.
VÍZNYOMÁS	Давление в гидравлической системе	WATER PRESSURE
HÁLÓZATI FESZÜLTÉSÉG	Напряжение в сети	SUPPLY VOLTAGE

CHAPITRE 5

MISE EN PLACE
INSTALLATION

Après avoir déballé l'appareil, dégagez-le afin d'intervenir sur la partie arrière:

1) Dévissez la baguette centrale **A**, les 2 vis **C** sur les cotés et retirez la barre **D**.

2) Dévissez les 2 baguettes **B** et retirez les. Les éléments en plastique n. 2 et 4 vont tomber à l'intérieur de la machine.

3) Inclinez la machine et retirez les éléments en plastique.

4) Rebouchez les trous en utilisant les tampons que vous trouverez dans le sachet contenant ce livret d'instruction.

**ATTENTION:
NE PAS LAISSER À LA
PORTÉE DES ENFANTS
DES ÉLÉMENTS
D'EMBALLAGE QUI
PEUVENT CAUSER DES
RISQUES.**

POGLAVLJE 5

POSTAVLJANJE I
PRIKLJUČIVANJE
PERILICE

Nakon što ste uklonili ambalažu perilice, postupite kako slijedi:

Radovi na stražnjoj strani perilice rublja.

1) *Odvijte središnju šipku A i 2 bočna vijka C, uklonite metalnu pločicu D i pripadajući plastični razdjelnik.*

2) *Odvijte dvije šipke B i uklonite ih. Plastični razdjelnici br. 2 i br. 4 će pasti u unutarnjost perilice.*

3) *Kod nagibanja perilice rublja, uklonite gore navedene plastične razdjelnike.*

4) *Rupice začepite upotrebom čepova koje će te pronaći priložene u vrećici sa uputama.*

**UPOZORENJE:
DIJELOVI AMBALAŽE NE
SMIJU DOĆI NA DOHVAT
DJECI, JER ZA NJIH
MOGU BITI OPASNI.**

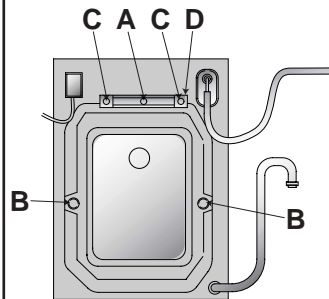

5. FEJEZET

A KÉSZÜLÉK
ELHELYEZÉSE ÉS
TELEPÍTÉSE

*A gép kicsomagolása után az alábbiak szerint kell eljárni:
Az alábbi feladatot a gép hátoldalán kell elvégezni.*

1) *Csavarozza ki a középső rudat (A), a 2 oldalcsavart (C), vegye ki a rudat (D) és a hozzátartozó műanyag távtartót.*

2) *Csavarozza le és vegye ki a két rudat (B). Két vagy négy műanyag távtartó hullik a gép belsejébe.*

3) *Döntse meg a gépet, és vegye ki a beesett műanyag távtartókat.*

4) *Zárja le a furatokat a kezelési utasításhoz mellékelt zacskóban lévő dugókkal.*

**FIGYELMEZTETÉS:
GYERMEKEKET NE
ENGEDJEN A
CSOMAGOLÓANYAG
KÖZELÉBE, MERT AZ
POTENCIÁLIS
VESZÉLYFORRÁSNAK
MINÓSÚL.**

ПАРАГРАФ 5

СНЯТИЕ
УПАКОВКИ

После того, как стиральную машину освободили от ее упаковки, необходимо проделать следующие операции:

1. Выкрутить центральный стержень **A**, 2 боковых болта **C**.

2. Выкрутить 2 стержня **B**. После проведения этой операции внутрь машины упадут две пластмассовые распорки.

3. Наклоняя машину, удалить указанные выше распорки.

4. Замаскировать имеющиеся отверстия заглушками, которые поставляются вместе с инструкцией.

**ВНИМАНИЕ!
НЕ ОСТАВЛЯЙТЕ
ЭЛЕМЕНТЫ УПАКОВКИ
ДЕТЯМ ДЛЯ ИГР.**

CHAPTER 5

SETTING UP
INSTALLATION

After taking the machine out of its packing, proceed as follows:

Work on the back side of the machine.

1) Unscrew the central rod **A**, the 2 side screws **C** and remove the bar **D** and the relevant spacer.

2) Unscrew the two rods **B** and remove them. Two spacers will fall inside the machine.

3) By tilting the machine, remove the above mentioned spacers.

4) Stop the holes using the plugs that you will find inside the bag containing the instruction booklet.

**WARNING:
DO NOT LEAVE THE
PACKAGING IN THE
REACH OF CHILDREN
AS IT IS A POTENTIAL
SOURCE OF DANGER.**

(FR)

Appliquer la feuille supplémentaire sur le fond comme dans la figure.

Raccorder le tuyau d'arrivée d'eau au robinet.

L'appareil doit être relié à l'arrivée d'eau exclusivement avec les tuyaux fournis. Ne pas réutiliser les anciens tuyaux.

**ATTENTION:
NE PAS OUVRIR LE
ROBINET**

Approcher la machine contre le mur en faisant attention à ce que le tuyau n'ait ni coudes ni étranglements.

Raccorder le tuyau de vidange au rebord de la baignoire ou, mieux encore, à un dispositif fixe d'évacuation, hauteur mini. 50 cm, et de diamètre supérieur au tuyau de la machine à laver. En cas de besoin, utiliser le coude rigide livré avec la machine.

(HR)

Pričvrstite ploču od valovitog materijala na dno perilice kako je prikazano na slici.

Cijev za dovod vode pričvrstite na slavinu.

Za spajanje perilice na vodovodnu mrežu koristite samo novu garnituru cijevi. Stare cijevi nije dobro ponovno koristiti.

**UPOZORENJE:
SLAVINU JOŠ NE
OTVARAJTE!**

Smjestite perilicu neposredno do zida. Obratite odvodna pritisnuta.

Odvodnu cijev zatim objesite preko ruba kade. Znatno je bolje ako u vodovodnoj instalaciji predvidite stalni odvod, koji mora biti većeg promjera od odvodnog cijeva, a morate ga postaviti na visni najmanje 50 cm od poda. Ako je potrebno, koristite i priloženi plastični savijeni nosač odvodnog cijeva.

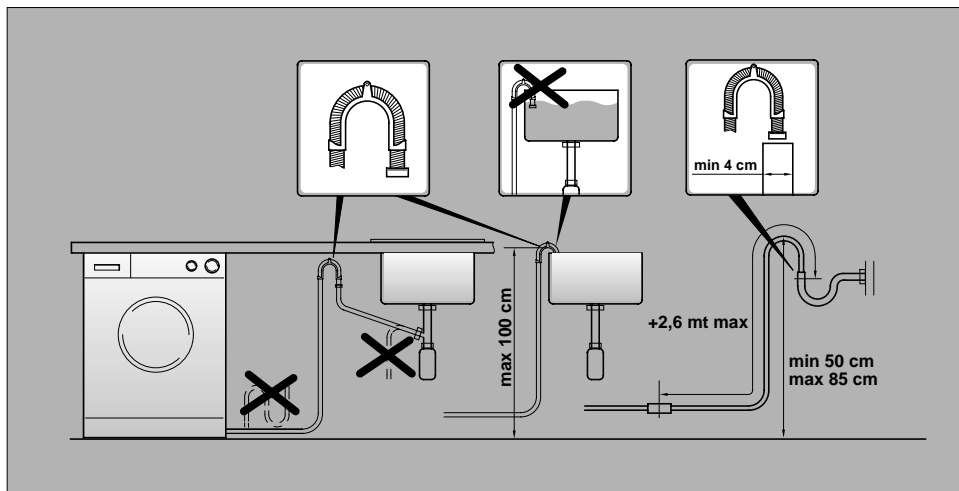
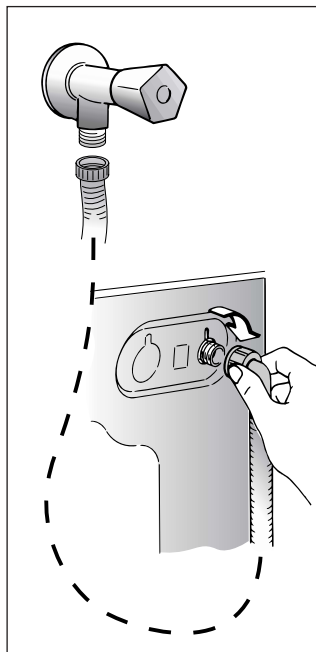
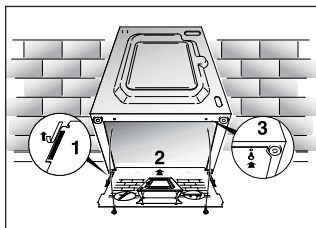
**(HU)**

Az ábrán látható módon rögzítse alulra a hullámlemez. Csatlakoztassa a tömlőt a csapra.

A készüléket új tömlőgarnitúrával kell a vízhálózatra csatlakoztatni. A régi tömlőgarnitúrákat nem szabad újra használni.

**FONTOS!
NE NYISSA KI EZZEL
EGYIDEJÚLEG A
CSAPOT.**

Állítsa a mosógépet a fal mellé. Akassza a kifolyócsövet a kád peremére úgy, hogy a cső ne tekeredjen vagy ne csavarodjon meg.

Ennél jobb megoldás az, ha a kifolyócsövet olyan fix elvezető nyílásra csatlakoztatja, amelynek az átmérője nagyobb a kifolyócső átmérőjénél, és legalább 50 cm magasságban van.

Használja a mellékelt műanyag csőtoldatot.

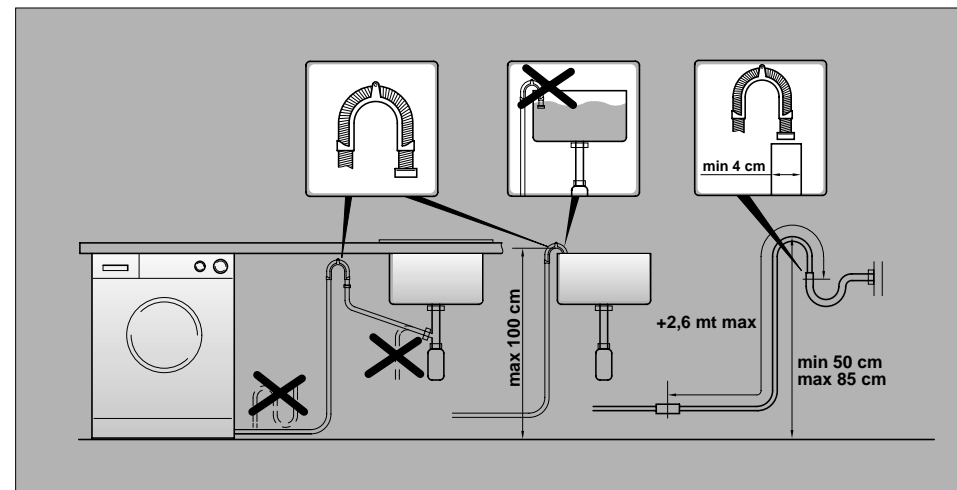
**(RU)**

Закрепите лист гофрированного материала на дне, как показано на рисунке.

Присоедините трубу к водопроводному крану и к машине.

Прибор должен быть подсоединен к водопроводу при помощи новых соединительных шлангов. Не используйте старые шланги и соединения.

**Внимание!
Не открывайте
водопроводный кран.**

Придвиньте машину к стене, обращая внимание на то, чтобы отсутствовали перегибы, зажимы труб, закрепите сливную трубу на борту раковины или лучше к канализационной трубе с минимальной высотой над уровнем пола 50 см и диаметром больше диаметра сливной трубки.

В случае необходимости используйте жесткое устройство для сгиба сливной трубы.

(EN)

Fix the sheet of corrugated material on the bottom as shown in picture.

Connect the fill hose to the tap.

The appliance must be connected to the water mains using new hose-sets. The old hose-sets should not be reused.

**IMPORTANT:
DO NOT TURN THE TAP
ON AT THIS TIME.**

Position the washing machine next to the wall. Hook the outlet tube to the edge of the bath tub, paying attention that there are no bends or contractions along the tube.

It is better to connect the discharge hose to a fixed outlet of a diameter greater than that of the outlet tube and at a height of min. 50 cm. If is necessary to use the plastic sleeve supplied.

FR

Mettre la machine à niveau en réglant les pieds del' avant.

Tourner le pied et le faire monter ou descendre jusqu' à obtenir une parfaite adhérence au sol.

Vérifier que la manette soit sur la position "OFF" et que le hublot soit fermé.

Brancher la prise.

Une fois l'appareil installé, la prise électrique doit rester accessible.

HR

Poravnajte perilicu uz pomoć prednjih okretljivih nogica.

Nogicu okretanjem povišujete ili snižujete tako dugo dok sasvim ne prijanja uz pod.

Provjerite da su svi gumbi na položaju "OFF" odnosno isključeni i da su vrata perilice zatvorena.

Utaknite utikač u zidnu utičnicu.

Nakon namještanja, perilica mora biti smještena tako da je utikač uvijek dostupan.

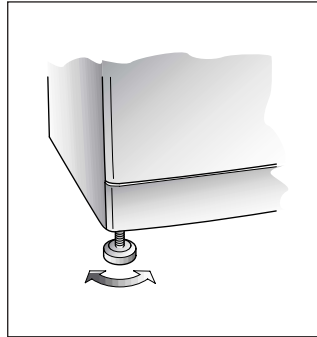

HU

A gép vízszintbe állításához használja az elülső lábakat.

A készülék megemeléséhez vagy lesüllyesztéséhez forgassa el a lábat, amíg az stabilan meg nem áll a padlón.

Ügyeljen arra, hogy a gomb a „KI” helyzetben legyen, és az ajtó legyen becsukva.

Dugja be a csatlakozódugót.

A telepítés után a készüléket úgy kell beállítani, hogy a csatlakozódugó hozzáférhető legyen.

RU

Установите машину по уровню с помощью передних ножек.

Вращая ножку, поднимите или опустите машину до хорошей ее опоры на пол.

Убедитесь, что переключатель программ находится в положении ВЫКЛ и загрузочный люк закрыт.

Включите вилку в розетку.

После подсоединения прибор должен быть расположен таким образом, чтобы розетка была доступной.

EN

Use front feet to level the machine with the floor.

Rotate foot to raise or lower it until it stands firmly on the ground.

Ensure that the knob is on the "OFF" position and the load door is closed.

Insert the plug.

After installation, the appliance must be positioned so that the plug is accessible.

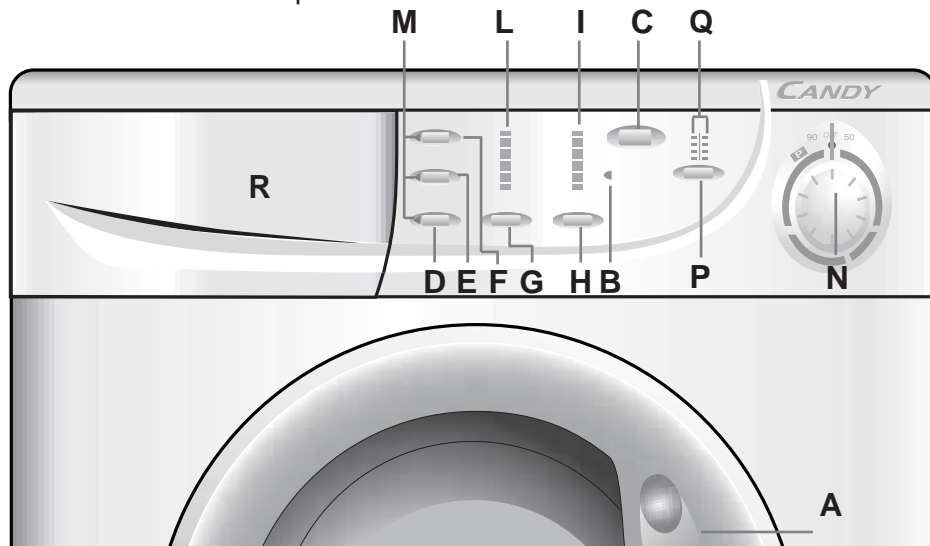
COMMANDES

Poignée d'ouverture du hublot
 Témoin de verrouillage de porte
 Touche marche/pause
 Touche Lavage à Froide
 Touche "Aquaplus"
 Touche "Repassage facile"
 Touche Départ Différé
 Touche "Essorage"
 Indicateur lumineux vitesse d'essorage
 Indicateur lumineux temps restant
 Les voyants des touches
 Manette des programmes de lavage avec OFF
 Touche de sélection du programme de séchage
 Témoins des programmes de séchage
 Bacs à produits

OPIS UPRAVLJAČKE PLOČE

Ručica vrata
 Svjetlosni pokazatelj "zaključanih" vrata
 Tipka start/pauza
 Tipka za hladno pranje
 Tipka Aquaplus
 Tipka za zaštitu od gužvanja
 Tipka za odgodu početka pranja
 Tipka za podešavanje brzine centrifugiranja
 Svjetlosni pokazatelj brzine centrifuge
 Sustav odbrojavanja vremena
 Svjetlosni pokazatelji tipki
 Gumb programatora s položajem OFF (isključeno)
 Tipka za izbor programa sušenja
 Svjetlosni pokazatelji programa sušenja
 Ladica sredstava za pranje

A
B
C
D
E
F
G
H
I
L
M
N
P
Q
R

KEZELŐSZERVEK



Ajtófogantyú
 Ajtózár jelzőlámpa
 Start/Szünet Gomb
 Hideg mosás gomb
 Aquaplus gomb
 Gyűrődésvédő Gomb
 Késleltetett indítás gomb
 „Centrifugálási sebesség” gomb
 Centrifugálási sebesség jelzőlámpa
 A visszaszámláló rendszer jelzőlámpái
 Nyomógombok jelzőlámpái
 A mosóprogramok kapcsolóóra-beállító gombja, „KI” helyzet
 Szárítási program választógomb
 Szárítási program jelzőlámpák
 Mosószer tároló fiók

Описание команд

Рукоятка люка
 Индикатор блокировки люка
 Клавиша "START"
 Стирка холодной водой
 Кнопка Акваплюс
 Кнопка БЕЗ СКЛАДОК
 Клавиша отложенного запуска
 Кнопка регулировки скорости отжима
 Световой индикатор скорости отжима
 Световые индикаторы системы обратного отсчета времени
 Световые индикаторы клавиш
 ПЕРЕКЛЮЧАТЕЛЬ ПРОГРАММ С ОТМЕТКОЙ ВЫКЛ.
 Кнопка выбора программ сушки
 Индикаторы программ сушки
 Контейнер для моющих средств

CONTROLS

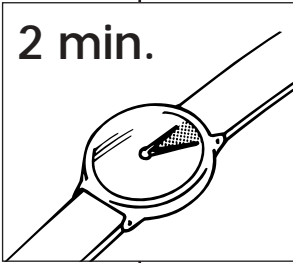
Door handle
 Door locked indicator light
 Start/Pause button
 Cold wash button
 Aquaplus button
 Crease Guard button
 Start Delay button
 Spin Speed button
 Spin speed indicator light
 Time countdown system
 Buttons indicator light
 Timer knob for wash programmes with OFF position
 Drying programme selection button
 Drying programme indicators
 Detergent drawer

<p style="text-align: center;">FR</p> <p style="text-align: center;"><u>DESCRIPTION DES COMMANDES</u></p>	<p style="text-align: center;">HR</p> <p style="text-align: center;"><u>OPIS KONTROLA</u></p>		<p style="text-align: center;">HU</p> <p style="text-align: center;"><u>A KEZELŐSZERVEK ISMERTETÉSE</u></p>	<p style="text-align: center;">RU</p> <p style="text-align: center;"><u>НАЗНАЧЕНИЕ КНОПОК</u></p>	<p style="text-align: center;">EN</p> <p style="text-align: center;"><u>DESCRIPTION OF CONTROL</u></p>
<p>POIGNEE D'OUVERTURE DU HUBLOT</p> <p>Pour ouvrir le hublot actionner le bouton dans la poignée.</p> <div style="border: 1px solid black; padding: 5px; margin-top: 10px;"> <p>ATTENTION: UN DISPOSITIF SPECIAL DE SECURITE EMPECHE L'OUVERTURE IMMEDIATE DU HUBLOT A LA FIN DU LAVAGE. APRES LA PHASE D'ESSORAGE, ATTENDRE 2 MINUTES AVANT D'OUVRIRE LE HUBLOT.</p> </div>	<p>RUČICA VRATA</p> <p><i>Da otvorite vrata pritisnite zasun na unutrašnjoj strani ručice vrata.</i></p> <div style="border: 1px solid black; padding: 5px; margin-top: 10px;"> <p>ZNAČAJNO: PERILICA IMA UGRADJENU POSEBNU SIGURNOSNU NAPRAVU KOJA SPRIJEČAVA OTVARANJE VRATA ODMAH PO ZAVRŠETKU PRANJA/CENTRIFUGIRANJA. NAKON ŠTO CENTRIFUGIRANJE ZAVRŠI PRIČEKAJTE JOŠ OKO 2 MINUTE PRIJE NEGO OTVORITE VRATA.</p> </div>	<p>A</p> <p>2 min.</p> 	<p>AJTÓFOGANTYÚ</p> <p><i>Az ajtó nyitáshoz nyomja meg a fogantyú belsejében lévő gombot.</i></p> <div style="border: 1px solid black; padding: 5px; margin-top: 10px;"> <p>FONTOS! A MOSÁS/CENTRIFUGÁLÁS VÉGÉN EGY SPECIÁLIS BIZTONSÁGI BERENDEZÉS AKADÁLYOZZA MEG AZ AJTÓ KINYITÁSÁT. A CENTRIFUGÁLÁS BEFEJEZÉSEKOR VÁRJON 2 PERCET AZ AJTÓ KINYITÁSA ELŐTT.</p> </div>	<p>РУКОЯТКА ЛЮКА</p> <p><i>Чтобы открыть люк, нажмите на клавишу в рукоятке.</i></p> <div style="border: 1px solid black; padding: 5px; margin-top: 10px;"> <p>Внимание! Специальное устройство безопасности не позволяет немедленно открыть люк в конце стирки. В конце фазы отжима центрифугой следует подождать 2 минуты, прежде чем открыть люк.</p> </div>	<p>DOOR HANDLE</p> <p><i>Press the finger-bar inside the door handle to open the door</i></p> <div style="border: 1px solid black; padding: 5px; margin-top: 10px;"> <p>IMPORTANT: A SPECIAL SAFETY DEVICE PREVENTS THE DOOR FROM OPENING AT THE END OF THE WASH/SPIN CYCLE. AT THE END OF THE SPIN PHASE WAIT UP TO 2 MINUTES BEFORE OPENING THE DOOR.</p> </div>
<p>TEMOIN DE VERROUILLAGE DE PORTE</p> <p>Le voyant lumineux s'allume lorsque la porte est totalement fermée et que la machine est en marche. Lorsque la touche "MARCHE" est enfoncée sur la machine et que la porte est fermée, l'indicateur clignote temporairement puis s'allume.</p> <p>Si la porte n'est pas fermée, le voyant lumineux continue de clignoter.</p> <p>Un dispositif de sécurité spécial vous empêche d'ouvrir la porte immédiatement après la fin du cycle. Attendez 2 minutes après la fin du cycle de lavage et assurez-vous que le témoin est éteint avant d'ouvrir la porte. Par mesure de sécurité, vérifiez qu'il n'y a plus d'eau dans le tambour. A la fin du cycle, tournez le sélecteur de programmes à la position OFF.</p>	<p>SVJETLOSNİ POKAZATELJ "ZAKLJUČANIH" VRATA</p> <p><i>Svjetlosni pokazatelj "zaključanih vrata" svjetli kada su vrata potpuno zatvorena a perilica je uključena. Ako se perilica pokrene (pritisak na tipku START) s zatvorenim vratima svjetlosni pokazatelj će na tren zatreptati a nakon toga će svjetliti.</i></p> <p>Ako vrata nisu ispravno zatvorena svjetlosni pokazatelj će neprekidno treptati.</p> <p><i>Perilica ima ugradjenu posebnu sigurnosnu napravu koja sprečava otvaranje vrata odmah po završetku ciklusa pranja. Nakon što završi ciklus pranja pričekajte oko 2 minute prije nego otvorite vrata perilice, takodjer pričekajte da svjetlosni pokazatelj "zaključanih vrata" prestane svjetliti.</i></p> <p><i>Nakon završetka ciklusa pranja gumb programatora okrenite na položaj OFF.</i></p>	<p>B</p> 	<p>AJTÓZÁR JELZŐLÁMPA</p> <p><i>Az „ajtó zárva” jelzőlámpa akkor világít, ha az ajtó teljesen zárva van, és a gép „BE” van kapcsolva.</i></p> <p><i>Ha az ajtó zárva van, a START gomb lenyomásakor a jelzőlámpa egy pillanatra felvillog, majd égve marad.</i></p> <p>Ha az ajtó nincs zárva, a jelzőlámpa tovább villog.</p> <p><i>A ciklus befejezése után egy speciális biztonsági berendezés akadályozza meg az ajtó azonnali kinyitását.</i></p> <p><i>A mosás befejezése és az „ajtó zárva” jelzőlámpa kialakása után várjon 2 percet, mielőtt kinyitná az ajtót. A ciklus végén fordítsa a programválasztó gombot a „KI” helyzetbe.</i></p>	<p>ИНДИКАТОР БЛОКИРОВКИ ЛЮКА</p> <p><i>Индикатор блокировки люка светится, когда люк полностью закрыт на работающей машине. При нажатии на клавишу ПУСК, когда люк закрыт, индикатор мигает, затем начинает светиться постоянно.</i></p> <p>Если люк не закрыт, индикатор продолжает мигать.</p> <p><i>Специальное устройство не позволяет открыть люк сразу по окончании стирки. Подождите около 2 минут после завершения программы, пока индикатор блокировки люка не погаснет. По завершении стирки установите рукоятку выбора программ в положение Выкл.</i></p>	<p>DOOR LOCKED INDICATOR</p> <p><i>The “Door Locked” indicator light is illuminated when the door is fully closed and the machine is ON. When START/PAUSE is pressed on the machine with the door closed the indicator will flash momentarily and then illuminate.</i></p> <p>If the door is not closed the indicator will continue to flash.</p> <p><i>A special safety device prevents the door from being opened immediately after the end of the cycle. Wait for 2 minutes after the wash cycle has finished and the Door Locked light has gone out before opening the door. At the end of cycle turn the programme selector to OFF .</i></p>

FR**TOUCHE MARCHE/PAUSE**

Après avoir sélectionné un programme attendre que le témoin "STOP" commence à clignoter avant de presser la touche MARCHE

Appuyez sur la touche pour commencer le cycle (une voyant s'allumera).

ATTENTION:
LORSQUE LA TOUCHE START A ETE ENCLENCHEE L'APPAREIL NE COMMENCERA LE CYCLE QU'APRES QUELQUES SECONDES.

CHANGER LA PROGRAMMATION APRES LE DEMARRAGE DE LA MACHINE (PAUSE)

Il est possible d'arrêter momentanément le programme pendant le cycle de lavage, en maintenant le bouton "MARCHE/PAUSE" enfoncé pendant environ deux secondes. Lorsque la machine est en mode de pause, les voyants des touches d'options, du temps restant du programme et de la vitesse d'essorage clignotent.

Le voyant lumineux " Témoin de verrouillage de porte " reste allumé pendant environ 2 minutes. Il est possible d'ouvrir la porte une fois le voyant lumineux éteint. Pour relancer le programme, appuyez une nouvelle fois sur le bouton "MARCHE".

ANNULATION D'UN PROGRAMME SELECTIONNÉ

Pour annuler le programme, le sélecteur doit être mis sur la position OFF. Sélectionnez un nouveau programme et mettez-le en marche, comme expliqué ci-dessus.

HR**TIPKA START**

Kada odaberete program pranja, pričekajte da svjetlosni pokazatelj STOP zatrepta prije nego pritisnete tipku START.

Pritisnite da pokrenete odabrani ciklus pranja (ovisno o odabranom ciklusu jedan od svjetlosnih pokazatelja će zasvijetliti).

ZNAČAJNO:
NAKON ŠTO PRITISNETE TIPKU START, PERILICI JE POTREBNO NEKOLIKO TRENUTAKA DA ZAPOČNE S RADOM.

MIJENJANJE RADNIH POSTAVKI NAKON POKRETANJA PROGRAMA PRANJA (PAUZA)

Program pranja može biti privremeno zaustavljen (pauza) u bilo kojem trenu tijekom ciklusa pranja tako da na oko dvije sekunde držite pritisnutom tipku "START/PAUZA".

Kada je perilica privremeno zaustavljena treptat će svjetlosni pokazatelj "vrijeme do kraja", brzina centrifuge i opcijske tipke. Da ponovno pokrenete program pranja još jednom pritisnite tipku START/PAUZA.

Ako tijekom pranja želite dodati ili izvaditi rublje, pričekajte oko dvije minute kako bi sigurnosni uređaj omogućio otvaranje vrata. Nako što ste to izveli, zatvorite vrata, pritisnite tipku START i perilica će nastaviti s radom od točke gdje je bila zaustavljena.

PONIŠTAVANJE PROGRAMA PRANJA

Da poništite program pranja okrenite gumb programatora na položaj OFF.

C**HU****START/SZÜNET GOMB**

A program kiválasztásakor a START gomb lenyomása előtt várja meg, amíg a „STOP” jelzőlámpa villogni nem kezd.

A kiválasztott ciklus beindításához nyomja meg a gombot (a kiválasztott ciklusnak megfelelően az egyik jelzőlámpa kigyullad.

MEGJEGYZÉS:
A START GOMB LENYOMÁSÁKOR ELTELIK NÉHÁNY PERC A GÉP BEINDULÁSA ELŐTT.

A BEÁLLÍTÁS MEGVÁLTOZTATÁSA A PROGRAM BEINDÍTÁSA UTÁN (SZÜNET)

A program a mosási ciklus közben bármikor megállítható a Start/Szünet gomb kb. két másodpercre történő lenyomva tartásával. Ha a gép a Szünet üzemmódban van, akkor a „Hátralévő idő” jelzőlámpa, a centrifugasebesség és az opciógombok villognak. A program újraindításához nyomja meg ismét a START gombot.

Ha a mosás közben ruhadarabokat szeretne betenni vagy kivenni a gépből, várjon 2 percig, amíg a biztonsági berendezés oldja az ajtó rögzítését.

A művelet elvégzése után csukja be az ajtót, nyomja le a START gombot, és a gép onnan folytatja a munkát, ahol abbahagyta.

A PROGRAM TÖRLÉSE

A program törléséhez a programválasztó gombot a „KI” helyzetbe kell fordítani.

RU**КНОПКА СТАРТ**

Если программа выбрана, то прежде чем нажать клавишу START, дождитесь, пока не начнет мерцать индикатор “STOP”.

Нажмите на кнопку СТАРТ для запуска выбранной программы. В зависимости от выбранной программы загорится соответствующий индикатор.

ПРИМЕЧАНИЕ: ПОСЛЕ НАЖАТИЯ КНОПКИ СТАРТ ДО НАЧАЛА РАБОТЫ МОЖЕТ ПРОЙТИ НЕСКОЛЬКО СЕКУНД.

ИЗМЕНЕНИЕ ПАРАМЕТРОВ ПОСЛЕ ЗАПУСКА ПРОГРАММЫ (ПАУЗА)

Выполнение программы может быть приостановлено в любой момент выполнения программы посредством нажатия и удержания в течении примерно 2 секунд кнопки “Старт/Пауза”. Когда машина войдет в режим паузы, индикаторы “Время до окончания”, скорости отжима и кнопок дополнительных параметров будут мигать.

Если Вы хотите доложить или вынуть белье в процессе стирки, подождите 2 минуты, пока устройство безопасности разблокирует загрузочный люк. Сделайте необходимую Вам операцию, закройте загрузочный люк и нажмите кнопку СТАРТ. Машина продолжит цикл с того момента, на котором он был прерван.

ОТМЕНА ПРОГРАММЫ

Для отмены программы установите ручку выбора программ в положение Выкл.

EN**START/PAUSE BUTTON**

When a programme is selecting, wait for the “STOP” indicator light to flash before pressing the START button.

Press to start the selected cycle (according to the selected cycle one indicator lights will go on) .

NOTE: WHEN THE START BUTTON HAS BEEN PRESSED, THE APPLIANCE CAN TAKE FEW SECONDS BEFORE STARTS WORKING.



CHANGING THE SETTINGS AFTER THE PROGRAMMES HAS STARTED (PAUSE)

Once the programme has started the settings can only altered by pressing the relevant buttons. The programme may be paused at any time during the wash cycle by holding down the “Start/Pause” button for about two seconds. When the machine is in the paused mode, the indicator light “Time To End”, spin speed and option buttons will flash. To restart the programme, press the “Start/Pause” button once again.

If you wish to add or remove items during washing, wait 2 minutes until the safety device unlocks the door. When you have carried out the manoeuvre, close the door, press START button and the appliance will continue working where it left off.

CANCELLING THE PROGRAMME

To cancel the programme the programme selector should be rotated to the OFF position.

FR	HR		
<p>Les options doivent être sélectionnées AVANT d'appuyer sur la touche "MARCHE".</p>	<p>Opcijske tipke potrebno je odabrati prije pritiska na tipku START.</p>		
<p>LAVAGE EN EAU FROIDE En appuyant sur la touche correspondante on peut faire exécuter tous les cycles de lavage sans le chauffage de l'eau, tandis que toutes les autres caractéristiques restent inchangées (niveau d'eau, temps, rythmes de lavage, etc.). Les programmes en eau froide sont conseillés pour le lavage de tous les tissus de couleur qui ne supportent pas la température, et pour le lavage de rideaux, fibres synthétiques particulièrement délicates, petits tapis, ou tissus peu sales.</p>	<p>TIPKA HLADNO PRANJE Pritiscom na ovu tipku moguće je svaki program pretvoriti u hladno pranje, bez mijenjanja ostalih karakteristika (razina vode, vrijeme, ritam pranja, itd...). Zavjese, manje sagove, ručno izradjene osjetljive tkanine i odjeću nepostojanih boja možete sigurno prati zahvaljujući ovoj novoj mogućnosti.</p>	D	
<p>Touche "AQUAPLUS" Grâce au nouveau Sensor Activa System, il est possible, en activant la touche Aquaplus, d'effectuer un cycle de lavage spécifique pour les tissus résistants et mixtes. Le lavage ainsi effectué permet d'éliminer tout résidu lessiviel et donc de prendre soin des peaux délicates qui seront en contact avec ces fibres. L'ajout d'une plus grande quantité d'eau au lavage ainsi que l'action renforcée de 5 rinçages avec essorages intermédiaires permettent d'obtenir un linge propre parfaitement rincé. Afin d'obtenir un résultat optimal de lavage, la quantité d'eau est accrue pendant cette phase du cycle garantissant une parfaite dilution de la lessive. La quantité d'eau est également accrue au moment du rinçage de manière à éliminer toute trace de lessive des fibres. Cette fonction a été spécialement étudiée pour les PEAUX DELICATES ET SENSIBLES pour lesquelles même un minimum de résidu de lessive peut causer irritations ou allergies. Il est aussi conseillé d'utiliser cette fonction pour le LINGE DES ENFANTS, pour le LINGE DELICAT en général ainsi que pour le lavage des TISSUS EPONGE dont les fibres tendent à retenir la lessive. Pour assurer une meilleure prestation de lavage, cette fonction est toujours active pendant les programmes Délicat et Laine.</p>	<p>TIPKA AQUAPLUS Pritiscom na ovu tipku možete aktivirati poseban novi ciklus pranja za programe pranja rublja postojanih boja i miješanih tkanina, zahvaljujući novom Sustavu Activa Senzora. Ova opcija s posebnom pažnjom postupa s vlaknima odjeće a idejina je i za osobe s osjetljivom kožom. Rublje se pere u znatno većoj količini vode a zajedno s novim kombiniranim djelovanjem okretanja bubnja i višekratnim punjenjem i pražnjenjem vode dobiva se savršeno isprano i oprano rublje. Količina vode u pranju je povećana tako da je deterđent u potpunosti otopljen čime je osigurano vrlo učinkovito čišćenje. Količina vode povećana je i tijekom postupka ispiranja tako da su iz rublja u potpunosti uklonjeni svi ostaci deterđenta. Ova funkcija posebno je namijenjena osobama s osjetljivom kožom koje mogu biti osjetljive i na najmanje ostatke deterđenta u rublju. Ovu funkciju posebno preporučujemo za pranje dječje odjeće, osjetljivih tkanina općenito ili odjeću i predmete od frotira čija vlakna imaju u sebi očišćenje u deterđentu. Kako bi osigurali najbolji učinak pranja, uključite ovu funkciju uvijek, kada koristite programe pranja za osjetljive i vunene tkanine.</p>	E	

HU	RU	EN
<p>Az opciógombokat a START gomb lenyomása előtt kell kiválasztani.</p>	<p>Клавиши дополнительных функций следует нажимать только перед нажатием на клавишу ПУСК.</p>	<p>The option buttons should be selected before pressing the START button</p>
<p>"HIDEG MOSÁS" GOMB Ezt a gombot lenyomva minden programot hideg mosóprogrammá alakíthatunk át a többi jellemző (vízszint, időtartam, ritmus stb.) megváltoztatása nélkül. Ebben az új eszköznek köszönhetően biztonságosan moshatók a függönyök, a kisméretű szőnyegek, a finom kézi szőttek, és a nem színes ruhadarabok.</p>	<p>Стирка холодной водой При нажатии на эту кнопку все этапы стирки будут выполнены характеристики остаются неизменными (уровень воды, время стирки, режим стирки и т.д.). Эта программа предназначена для стирки тканей, не выдерживающих высоких температур, цветных тканей, занавесок и деликатных синтетических тканей, маленьких ковриков и малозагрязненных вещей.</p>	<p>COLD WASH BUTTON By pressing this button it is possible to transform every programme into a cold washing one, without modifying other characteristics (water level, times, rythmes, etc...). Curtains, small carpets, man made delicate fabrics, non colour fast garments can be safely washed thanks to this new device.</p>
<p>AQUAPLUS GOMB Az új Sensor Activa rendszerek köszönhetően ennek a gombnak a lenyomásával egy speciális, új ciklust aktiválhat a Szintartó és a Kevert anyagok programban. Ez az opció gyengéden kezeli a ruhaszálakat és a ruhát viselők finom bőrét. A ruha mosása sokkal nagyobb mennyiségű vízben történik, ezáltal tökéletesen tisztá és kiöblített ruhát kapunk; ehhez párosul még a dob forgási ciklusainak kombinált működése, ahol a víz betöltésére és ürítésére kerül sor. A ruhában lévő víz mennyiségű megnövekszik, így a mosószer tökéletesen kioldódik, ami hatékony tisztítást eredményez. A vízmennyiség az öblítés közben is megnövekszik, így a mosószemcsék is távoznak a szövetzálak közül. Ezt a funkciót finom és érzékeny bőrű emberek számára terveztük, akiknél a legkisebb mosószemcsémennyiség is bőrirritációt vagy allergiát okozhat. Ezt a funkciót gyermekruhák és finom szálú anyagok esetében, vagy olyan túrülközőanyagoknál is célszerű alkalmazni, amelyek szövetzálai nagyobb mennyiségű mosószert nyelnek el. A legjobb mosási teljesítmény biztosítása érdekében ez a funkció mindig aktiválva van a Finom és a Gyapjú programok esetében.</p>	<p>КНОПКА АКВАПЛЮС Нажатием этой кнопки пользователь активирует специальный новый цикл стирки для программ стирки Смесовых и Линяющих тканей. Это стало возможным благодаря применению новой системы Sensor Activa Sensor. Эта функция предусматривает бережное обращение с волокнами ткани одежды, а также рекомендуется для людей с чувствительной кожей. Белье стирается в значительно большем количестве воды и это, вместе с новой комбинацией циклов вращения барабана во время заполнения бака водой и слива воды, будет давать Вашей одежде безукоризненное качество стирки и ополаскивания. Количество воды при стирке возрастает так, что моющее средство растворяется полностью, повышая тем самым эффективность стирки белья. Количество воды при ополаскивании также возрастает, обеспечивая полное удаление с белья всех следов моющего средства. Эта функция стирки специально создана для людей с нежной и чувствительной кожей, у кого даже малейшее количество моющего средства может вызывать раздражение или аллергию. Советуем также использовать данную функцию для детского белья и деликатных тканей вообще или при стирке махровых тканей, волокна которых поглощают большее количество моющего средства. Для обеспечения лучшего качества стирки данная функция всегда активируется при стирке деликатных и шерстяных тканей.</p>	<p>AQUAPLUS BUTTON By pressing this button you can activate a special new wash cycle in the Colourfast and Mixed Fabrics programs, thanks to the new Sensor Activa System. This option treats with care the fibres of garments and the delicate skin of those who wear them. The load is washed in a much larger quantity of water and this, together with the new combined action of the drum rotation cycles, where water is filled and emptied, will give you garments which have been cleaned and rinsed to perfection. The amount of water in the wash is increased so that the detergent dissolves perfectly, ensuring an efficient cleaning action. The amount of water is also increased during the rinse procedure so as to remove all traces of detergent from the fibres. This function has been specifically designed for people with delicate and sensitive skin, for whom even a very small amount of detergent can cause irritation or allergy. You are advised to also use this function for children's clothing and for delicate fabrics in general, or when washing garments made of towelling, where the fibres tend to absorb a greater quantity of detergent. To ensure the best performance for your wash, this function is always activated on the Delicates and Woollens programs.</p>

TOUCHE "REPASSAGE FACILE"

Si vous utilisez cette touche, il vous sera possible de réduire la formations des plis, selon le programme choisi et la nature du tissu lavé.

Tissu mixte et synthétique:

- le refroidissement de l'eau sera fait graduellement pour éviter les chocs thermiques;
- la vidange sera faite sans aucune action mécanique du tambour;
- une phase d'essorage doux, pour assurer la distension maximale des fibres.

Tissu délicat (sauf laine):

- Votre lave-linge effectuera les actions ci dessus mentionnées, ensuite un "arrêt cuve pleine" après le dernier rinçage.

Laine:

- Votre lave linge effectuera un "arrêt cuve pleine".
Le indicateur d'option clignote et le linge reste dans l'eau du tambour.

Pour terminer le cycle des tissus **déliçats et de la laine**, les opérations à accomplir sont les suivantes :

1. Relâcher la touche de repassage facile pour terminer le cycle.
2. Sinon, vous pouvez effectuer une simple vidange
 - Tourner le sélecteur de programme à la position "OFF";
 - Sélectionner le programme "Uniquement vidange"  ;
 - Allumer de nouveau la lave-linge en appuyant sur la touche "MARCHÉ/PAUSE".

TIPKA ZA ZAŠTITU OD GUŽVANJA

Funkcija za zaštitu od gužvanja smanjuje gužvanje koliko god je to moguće, ovaj jedinstveni sustav protiv gužvanja prilagodjen je za posebne vrste tkanina.

MIJEŠANE TKANINE

Voda je postupno hladjena kroz dva zadnja ispiranja bez centrifugiranja a zatim se nježnim centrifugiranjem tkaninama osigurava najveći stupanj opuštanja.

OSJETLJIVE TKANINE

Dva zadnja ispiranja bez centrifugiranja nakon kojih tkanine ostaju u vodi sve do pražnjenja perilice. Kada želite isprazniti perilicu pritisnite **tipku za zaštitu od gužvanja**, slijedi samo istjecanje vode.

VUNENE TKANINE

Nakon završnog ispiranja tkanine ostaju u vodi sve do pražnjenja perilice, **svjetlosnipokazatelj trepti**.

Kada želite isprazniti perilicu pritisnite **tipku za zaštitu od gužvanja**, slijedi istjecanje vode, centrifugiranje i vadjenje rublja.

Ako odjeću ne želite centrifugirati uključite samo istjecanje vode:

- okrenite gumb programatora na položaj **OFF**;
- odaberite program za samo istjecanje vode  ;
- ponovno uključite perilicu pritiskom na tipku **START/PAUSE**.



GYŰRŐDÉSVÉDŐ GOMB

A gyűrődésvédő funkció a lehető legkisebb mértékűre csökkenti a ruhák gyűrődését a speciális textiliákhoz kialakított, egyedi tervezésű gyűrődésgátló rendszerek köszönhetően.

KEVERT ANYAGOK: az utolsó két öblítés alatt a víz fokozatosan lehül, majd pedig egy finom centrifugálás biztosítja az anyagok maximális mértékű „pihentetését”.

FINOM ANYAGOK: az utolsó két öblítés után nincs centrifugálás, az anyagok a kivételükig a vízben maradnak. Ha ki szeretné venni a ruhát, nyomja le a „Gyűrődésvédő” gombot – ezzel leereszti a vizet a gépből.

PAMUT: az utolsó öblítés után a ruhadarabok a kivételükig a vízben maradnak, és a gomb **jelzőlámpája villog**.

Ha ki szeretné venni a ruhákat, nyomja le a „Gyűrődésvédő” gombot; ekkor a gép leereszti a vizet és kicentrifugálja a ruhákat.

Ha nem akar centrifugálni, hanem csak a vizet akarja leereszteni:

– Állítsa a programválasztó gombot a „KI” helyzetbe.

– Válassza a vízűritő programot.  .

– A „Start/Szünet” gomb lenyomásával kapcsolja be újra a készüléket.

КНОПКА БЕЗ СКЛАДОК

Эта функция позволяет свести до минимума образование складок на одежде в процессе стирки путем выбора программы стирки и типа стираемого белья. Например, для **смешанного** типа белья эффект достигается таким образом: постепенное уменьшение температуры воды, при смене воды барабан не вращается, очень деликатный отжим – все это позволяет обойтись без глажения белья после стирки. Для **деликатного** белья, за исключением изделий из шерсти, фазы стирки следуют в том же порядке, что и при стирке смешанного белья, только уже без постепенного уменьшения температуры воды, да еще добавляется фаза отстоя воды в барабане после последнего полоскания. При выборе программы стирки **"шерсть"** эта кнопка позволяет оставить белье в воде после последнего полоскания, чтобы волокна хорошенько расправились.

После последнего полоскания индикатор кнопки начнет мигать, сообщая, что машина находится в режиме паузы.

По окончании циклов стирки "деликатное" и "шерсть" можно выполнять следующие операции:
- Отжать кнопку БЕЗ СКЛАДОК чтобы остановить программу после слива воды или отжима.

Если вы не хотите отжимать белье, а только слить воду, выполните следующие действия:

- установите рукоятку выбора программ в положение Выкл.

- установите программу Только слив  .

- вновь включите машину нажатием клавиши Пуск.

CREASE GUARD button

The Crease Guard function minimizes creases as much as possible with a uniquely designed anti-crease system that is tailored to specific fabrics.

MIXED FABRICS - the water is gradually cooled throughout the final two rinses with no spinning and then a delicate spin assures the maximum relaxation of the fabrics.

DELICATE FABRICS – final two rinses with no spinning and then the fabrics are left in water until it is time to unload. When you are ready to unload, press the **"Crease Guard"** button – this will drain.

WOLLENS – after the final rinse the fabrics are left in water until it is time to unload **and the button indicator blinking**.

When you are ready to unload, press the **"Crease Guard"** button, this will drain and spin ready for emptying.

If you do not want to spin the clothes and activate drain only:

- Turn the programme selector to the **"OFF"** position;

- Select programme drain only  ;

- Switch on the appliance again by pressing the **"Start/Pause"** button.

(FR)**TOUCHE DEPART DIFFERE**

Cette option permet de différer jusqu'à 9 heures la mise en marche du cycle de lavage. La sélection de temps se fait en appuyant sur la touche Départ Différé: Un voyant indique alors le temps sélectionné.

Lorsque la période de départ différé qui convient a été sélectionnée, appuyez sur la touche "MARCHE"

Si vous désirez annuler le Départ Différé, procédez de la manière suivante : Enfoncez la touche "Départ Différé" pour éteindre le témoin du Temp (le témoin "STOP" commence à clignoter).

Vous devez alors presser la touche "MARCHE" pour la mise en marche du programme sélectionnée ou annuler le programme choisi en tournant la manette programmes sur la position "OFF".

(HR)**TIPKA ZA ODGODU POČETKA PRANJA**

S ovom tipkom može se podesiti vrijeme odgode početka pranja od 3, 6 ili 9 sati.

Da podesite vrijeme odgode početka pranja postupite kako slijedi:

-Odaberite program pranja (svjetlosni pokazatelj STOP trepti).

-Pritisnite tipku za odgodu početka pranja, svaki puta kada pritisnete tipku početka pranja biti će zasebno odgodjen za 3, 6 ili 9 sati a treptat će i odgovarajući svjetlosni pokazatelj. Pritisnite tipku START da pokrenete postupak odgodjenog početka pranja (odgovarajući svjetlosni pokazatelj prestat će treptati i od tog momenta će svjetliti).

Nakon isteka zadanog vremena program pranja će se pokrenuti.

Da poništite ovu funkciju postupite kako slijedi:

-držite pritisnutom tipku za odgodu početka pranja sve dok svjetlosni pokazatelj prestane svjetliti (svjetlosni pokazatelj STOP trepti), program pranja sada možete pokrenuti ručno korištenjem tipke START ili možete isključiti perilicu rublja okretanjem gumba programatora na položaj OFF.

G**(HU)****KÉSLELTETETT INDÍTÁS GOMB**

A készülék beindításának ideje ezzel a gombbal állítható be, így a készülék indítása 3, 6 vagy 9 órával késleltethető.

A késleltetett indítás beállításához a következőképpen kell eljárni: Válassza ki a programot (a „STOP” jelzőlámpa villog). Nyomja le a „Késleltetett indítás” gombot (a gomb minden egyes lenyomásakor az indítást 3, 6 vagy 9 órával késlelteti, és a megfelelő jelzőlámpa villog).

A Késleltetett indítási művelet megkezdéséhez nyomja le a START gombot (a kiválasztott késleltetett indítási időhöz kapcsolódó jelzőlámpa villogása megszűnik, és égve marad).

A kívánt késleltetési idő végén beindul a program.

A Késleltetett indítás funkció törlése: Nyomja le a Késleltetett indítás gombot, amíg a jelzőlámpák el nem alszanak (a STOP jelzőlámpa villog), ezután a program kézzel indítható a START gombbal, vagy a készülék kikapcsolható a programválasztó gomb KI helyzetbe történő elfordításával.

(RU)**КЛАВИША ОТЛОЖЕННОГО ЗАПУСКА**

Предназначена для установки времени начала работы машины с отсрочкой на 3, 6 или 9 часов.

Для установки отсрочки запуска выполните следующие действия: Установите желаемую программу (световой индикатор STOP мигает). Нажмите клавишу Отложенного запуска (при каждом нажатии запуск будет отложен соответственно на 3, 6 или 9 часов, и будет мигать соответствующий световой индикатор). Нажмите клавишу ПУСК для начала операции Отложенного запуска (световой индикатор соответствующего времени отсрочки перестает мигать и светится постоянно). По истечении установленного периода отсрочки выбранная программа запустится.

Для отмены функции Отложенного запуска: Нажмите на клавишу Отложенного запуска, чтобы погас световой индикатор (мигает световой индикатор STOP), и программу можно будет запустить вручную при помощи клавиши ПУСК, либо выключить прибор поворотом рукоятки выбора программ в положение Выкл.

(EN)**START DELAY BUTTON**

Appliance start time can be set with this button, delaying the start by 3, 6 or 9 hours. Proceed as follow to set a delayed start:

Select a programme ("STOP" indicator light blinks) Press Start Delay button (each time the button is pressed the start will be delayed by 3, 6 or 9 hours respectively and the corresponding light will blink).

Press START to commence the Start Delay operation (the indicator light associated with the selected Start Delay time stops blinking and remains ON).

At the end of the required time delay the programme will start.

To cancel the Start Delay function : press the Start Delay button until the indicator lights will be off (The STOP light blinks) and the programme can be started manually using the START button or switch off the appliance by turning the programme selector to off position.

<p align="center">FR</p> <p>TOUCHE "ESSORAGE"</p> <p>La phase d'essorage est très importante pour la préparation à un bon séchage et votre modèle est doté d'une grande flexibilité pour satisfaire chaque exigence. En agissant sur cette touche vous pouvez réduire la vitesse maximale possible pour le programme sélectionné, jusqu'à une complète élimination de l'essorage. Pour réactiver l'essorage, il est suffisant de presser la touche de nouveau, jusqu'à atteindre la vitesse choisie.</p> <p>Pour la sauvegarde des tissus, il n'est pas possible d'augmenter la vitesse d'essorage, au-delà de celle qui est indiquée automatiquement au moment de la sélection du programme.</p> <p>Il est toujours possible de modifier la vitesse d'essorage, sans mettre la machine en PAUSE.</p>	<p align="center">HR</p> <p>TIPKA ZA PODEŠAVANJE BRZINE CENTRIFUGE</p> <p>Ciklus centrifugiranja vrlo je važan da se iz rublja ukloni što je više moguće vode bez da se oštete tkanine. Brzina centrifuge može se podesiti tako da odgovara vašim potrebama. Pritiskom na ovu tipku moguće je smanjiti najveću brzinu centrifuge a ako želite centrifugiranje se može i u potpunosti isključiti. Da ponovno pokrenete ciklus centrifugiranja dovoljno je da pritisnete tipku sve dok ne postignete željenu brzinu. Kako nebi oštetili tkanine, brzinu centrifuge nije moguće podesiti iznad brzine koja je automatski podešena prema odabranom programu pranja. Brzinu centrifuge moguće je promijeniti u svakom trenutku i to bez privremenog zaustavljanja perilica rublja (pauza).</p>	<p align="center">H</p>		<p align="center">HU</p> <p>„CENTRIFUGÁLÁSI SEBESSÉG” GOMB</p> <p>Fontos, hogy a centrifugálás a textíliák károsítása nélkül minél több vizet vonjon ki a ruhákból. A gép centrifugálási sebességét saját igényeinek megfelelően állíthatja be. A gomb lenyomásával csökkenthető a maximális sebesség, és ha akarja, a centrifugázási ciklus törölhető. A centrifugálás ismételt aktiválásához elegendő lenyomni a gombot, amíg el nem éri a beállítani kívánt centrifuga-sebességet. Az anyagok kímélése érdekében a programválasztás közben az automatikusan megengedhető érték fölé nem növelhető a fordulatszám. A centrifuga fordulatszáma bármikor módosítható, akár a gép leállítása nélkül is.</p>	<p align="center">RU</p> <p>КНОПКА РЕГУЛИРОВКИ СКОРОСТИ ОТЖИМА</p> <p>От скорости отжима зависит какое количество влаги будет удалено из белья без нанесения ему повреждений. Вы можете задать скорость отжима по Вашему желанию. Нажатием этой кнопки можно уменьшить максимальную скорость отжима и, если захотите, то и отменить режим отжима. Для того чтобы вновь включить отжим, достаточно нажимать кнопку до тех пор, пока значение скорости отжима не достигнет желаемой величины. Во избежание повреждений белья, невозможно увеличить скорость отжима больше того значения, которое автоматически устанавливается для выбранной программы.</p> <p>Изменение скорости отжима возможно в любой момент, даже без остановки машины.</p>	<p align="center">EN</p> <p>SPIN SPEED BUTTON</p> <p>The spin cycle is very important to remove as much water as possible from the laundry without damaging the fabrics. You can adjust the spin speed of the machine to suit your needs. By pressing this button, it is possible to reduce the maximum speed, and if you wish, the spin cycle can be cancelled. To reactivate the spin cycle is enough to press the button until you reach the spin speed you would like to set. For not damage the fabrics, it is not possible to increase the speed over that automatically suitable during the selection of the program.</p> <p>It is possible to modify the spin speed in any moment, also without to pause the machine.</p>
<p>INDICATEUR LUMINEUX VITESSE D'ESSORAGE</p> <p>Une fois sélectionné le programme désiré, le voyant s'allumera relatif à la vitesse d'essorage maximale possible. En choisissant une vitesse inférieure en agissant sur la touche appropriée, le voyant correspondant s'allumera.</p>	<p>SVJETLOSNİ POKAZATELJ BRZINE CENTRIFUGE</p> <p>Kada podesite program pranja, najveća moguća brzina centrifuge biti će automatski označena odgovarajućim svjetlo s nim pokazateljem. Odgovarajućom tipkom možete odabrati manju brzinu centrifuge što će biti označeno i odgovarajućim svjetlosnim pokazateljem.</p>	<p align="center">I</p>		<p>CENTRIFUGÁLÁSI SEBESSÉG JELZŐLÁMPA</p> <p>Egy program beállításakor a maximálisan megengedhető centrifuga-sebesség automatikusan láthatóvá válik a megfelelő jelzőlámpa révén. A kisebb centrifuga-sebesség megfelelő gombbal történő kiválasztásakor felgyullad a megfelelő jelzőlámpa.</p>	<p>СВЕТОВОЙ ИНДИКАТОР СКОРОСТИ ОТЖИМА</p> <p>При установке программы стирки, максимально возможная скорость отжима автоматически отображается свечением соответствующего индикатора. При выборе меньшей скорости отжима нажатием кнопки будет загораться соответствующий индикатор.</p>	<p>SPIN SPEED INDICATOR LIGHT</p> <p>When you set a program, the maximum possible spin speed will be automatically shown by the relevant indicator light. Choosing a smaller spin speed by the appropriate button, the relevant indicator light will go on.</p>
<p>INDICATEUR LUMINEUX TEMPS RESTANT</p> <p>Afin de mieux gérer votre temps, ce lave-linge est équipé d'un système indicateur lumineux qui vous informe constamment sur le temps restant jusqu'à la fin du cycle.</p> <p>Voyant "90" s'allume: Temps restant supérieur à 60 minutes</p> <p>Voyant "60" s'allume: Temps restant inférieur à 60 minutes</p> <p>Voyant "30" s'allume: Temps restant inférieur à 30 minutes</p> <p>Voyant "15" s'allume: Temps restant inférieur à 15 minutes</p> <p>Voyant "STOP" s'allume: Fin du programme</p>	<p>SUSTAV ODBROJAVANJA VREMENA (SA SVJETLOSNIM POKAZATELJIMA)</p> <p>Kako bi na najbolji način upravljali vašim vremenom, ova perilica rublja pomoću sustava svjetlosnih pokazatelja omogućuje da stalno budete informirani o preostalom vremenu ciklusa pranja: Svjetlosni pokazatelj 90: preostalo vrijeme oko 90 minuta, svjetlosni pokazatelj 60: preostalo vrijeme manje od 60 minuta, svjetlosni pokazatelj 30: preostalo vrijeme manje od 30 minuta, svjetlosni pokazatelj 15: preostalo vrijeme manje od 15 minuta, svjetlosni pokazatelj STOP: kraj programa pranja.</p>	<p align="center">L</p>		<p>A VISSZASZÁMLÁLÓ RENDSZER JELZŐLÁMPÁI</p> <p>Az idővel való jobb gazdálkodás érdekében a mosógép olyan jelzőlámparendszerrel rendelkezik, amely folyamatosan tájékoztatja önt a hátralévő ciklusidőről.</p> <p>Jelzőlámpa 90: A hátralévő idő több, mint 60 perc</p> <p>Jelzőlámpa 60: A hátralévő idő kevesebb, mint 60 perc</p> <p>Jelzőlámpa 30: A hátralévő idő kevesebb, mint 30 perc</p> <p>Jelzőlámpa 15: A hátralévő idő kevesebb, mint 15 perc</p> <p>Jelzőlámpa Stop: A program vége</p>	<p>СВЕТОВЫЕ ИНДИКАТОРЫ СИСТЕМЫ ОБРАТНОГО ОТСЧЕТА ВРЕМЕНИ</p> <p>В целях упрощения работы с машиной изготовителем предусмотрена система световой индикации, отображающая следующую информацию:</p> <p>Световой индикатор 90: до окончания стирки свыше 60 мин.</p> <p>Световой индикатор 60: до окончания стирки менее 60 мин.</p> <p>Световой индикатор 30: до окончания стирки менее 30 мин.</p> <p>Световой индикатор 15: до окончания стирки менее 15 мин.</p> <p>Световой индикатор СТОП ("STOP"): стирка завершена.</p>	<p>TIME COUNTDOWN SYSTEM INDICATOR LIGHTS</p> <p>In order to better manage your time, this washing machine features an indicator light system that keeps you constantly informed on the remaining cycle time.</p> <p>Indicator light 90: Remaining time above 60 minutes</p> <p>Indicator light 60: Remaining time less than 60 minutes</p> <p>Indicator light 30: Remaining time less than 30 minutes</p> <p>Indicator light 15: Remaining time less than 15 minutes</p> <p>Indicator light Stop: End of the programme.</p>

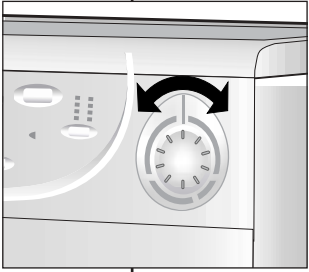
<p align="center">FR</p> <p>LES VOYANTS DES TOUCHES</p> <p>Ces voyants s'allument dès que les touches sont enclenchées.</p>	<p align="center">HR</p> <p>SVJETLOSNI POKAZATELJI TIPKI</p> <p>Svjetlosni pokazatelji oko opcijskih tipki svjetle kada je odabrana pripadajuća opcija.</p>	<p align="center">M</p>	<p align="center">HU</p> <p>NYOMÓGOMBOK JELZŐLÁMPÁI</p> <p>A választógombok mellett lévő jelzőlámpák a konkrét opciók kiválasztásakor gyulladnak fel.</p>	<p align="center">RU</p> <p>СВЕТОВЫЕ ИНДИКАТОРЫ КЛАВИШ</p> <p>Световые индикаторы клавиш загораются при установке каждой текущей функции.</p>	<p align="center">EN</p> <p>BUTTONS INDICATOR LIGHT</p> <p>The indicator light around the option buttons will light when specific options are selected</p>
<p>MANETTE DES PROGRAMMES DE LAVAGE AVEC OFF</p> <div data-bbox="85 379 392 810" style="border: 1px solid black; padding: 5px;"> <p>ELLE PEUT TOURNER DANS LES DEUX SENS. LA MACHINE EST MISE EN MARCHÉ EN SÉLECTIONNANT UN PROGRAMME SUR LE SÉLECTEUR DE PROGRAMME. CE MODE EST INDICUÉ PAR LE VOYANT LUMINEUX STOP, QUI CLIGNOTE JUSQU'À CE QUE LA MACHINE SE METTE EN MARCHÉ OU JUSQU'À CE QU'ELLE SOIT REMISE EN POSITION OFF.</p> </div> <p>Appuyez sur la touche "MARCHÉ/PAUSE" pour commencer le cycle.</p> <p>Le cycle de lavage se réalisera avec la manette des programmes arrêtée sur le programme sélectionné jusqu'à la fin de celui-ci.</p> <p>A la fin du lavage, mettez la machine à l'arrêt en tournant la manette programmes sur la position "OFF"</p> <div data-bbox="85 1265 392 1513" style="border: 1px solid black; padding: 5px;"> <p>NOTE: LORS DE LA MISE EN MARCHÉ DU CYCLE DE LAVAGE SUIVANT, LE SÉLECTEUR DE PROGRAMME DOIT ÊTRE REMIS EN POSITION OFF AVANT DE SÉLECTIONNER ET DE LANCER LE PROGRAMME SUIVANT.</p> </div>	<p>GUMB PROGRAMATORA SA POLOŽAJEM OFF</p> <div data-bbox="421 379 728 810" style="border: 1px solid black; padding: 5px;"> <p>OVAJ GUMB SE OKREĆE U OBA SMJERA. PERILICA RUBLJA UKLJUČUJE SE ODABIROM PROGRAMA PRANJA PREKO GUMBA PROGRAMATORA. TAJ POLOŽAJ BITI ĆE OZNAČEN PRESTANKOM TREPTANJA SVJETLOSNOG POKAZATELJA STOP. OVAJ SVJETLOSNI POKAZATELJ ĆE NEPREKIDNO TREPTATI SVE DOK SE PERILICA NE POKRENE ILI NE VRATI U POLOŽAJ OFF.</p> </div> <p>Pritisnite tipku START/PAUSE da pokrenete odabrani ciklus pranja.</p> <p>Program pranja će se izvesti s nepomičnom položaju na odabranom programu sve dok ciklus pranja ne završi.</p> <p>Perilicu rublja isključite okretanjem gumba programatora na položaj OFF.</p> <div data-bbox="421 1201 728 1513" style="border: 1px solid black; padding: 5px;"> <p>ZNAČAJNO: GUMB PROGRAMATORA NAKON SVAKOG CIKLUSA PRANJA MORA BITI VRAĆEN NA POLOŽAJ OFF, ODNOSNO PRI POKRETANJU SLIJEDEĆEG CIKLUSA PRANJA A PRIJE NEGO TAJ NAREĐNI PROGRAM BUDE ODABRAN I POKRENUT.</p> </div>	<p align="center">N</p> <div data-bbox="763 379 1070 651" style="border: 1px solid black; padding: 5px;">  </div>	<p>A PROGRAMVÁLASZTÓ</p> <div data-bbox="1189 368 1503 810" style="border: 1px solid black; padding: 5px;"> <p>A KIKAPCSOLT HELYZETBEN MINDKÉT IRÁNYBAN FOROG. A GÉP EGY PROGRAM KIVÁLASZTÁSÁVAL KAPCSOLÓDIK BE A PROGRAMVÁLASZTÓ GOMB SEGÍTSÉGÉVEL. EZT AZ ÁLLAPOTOT A STOP JELZŐLÁMPA VILLOGÁSA JELZI, AMELY MINDADDIG VILLOG, AMÍG A GÉP BE NEM INDUL VAGY VISSZA NEM TÉR A KIKAPCSOLT HELYZETBE.</p> </div> <p>A kiválasztott ciklus beindításához nyomja le a „Start/Szünet” gombot. A program úgy zajlik le, hogy a ciklus befejeződéséig a programválasztó gomb a kiválasztott programon marad. Kapcsolja ki a mosógépet a programválasztó gomb KI helyzetbe történő elfordításával.</p> <div data-bbox="1189 1201 1503 1513" style="border: 1px solid black; padding: 5px;"> <p>MEGJEGYZÉS: A PROGRAMVÁLASZTÓ GOMBOT VISSZA KELL ÁLLÍTANI A KI HELYZETBE MINDEN EGYES CIKLUS VÉGÉN, VAGY EGY ÚJ MOSÁSI CIKLUS BEINDÍTÁSAKOR A KÖVETKEZŐ PROGRAM KIVÁLASZTÁSA ÉS BEINDÍTÁSA ELŐTT.</p> </div>	<p>ПЕРЕКЛЮЧАТЕЛЬ ПРОГРАММ С ОТМЕТКОЙ ВЫКЛ.</p> <div data-bbox="1532 368 1839 858" style="border: 1px solid black; padding: 5px;"> <p>ВРАЩАЕТСЯ В ОБОИХ НАПРАВЛЕНИЯХ МАШИНА ВКЛЮЧАЕТСЯ (РЕЖИМ ВКЛ.) ПОСРЕДСТВОМ УСТАНОВКИ ЖЕЛАЕМОЙ ПРОГРАММЫ СТИРКИ ПРИ ПОМОЩИ РУКОЯТКИ ВЫБОРА ПРОГРАММ. ДАННЫЙ СТАТУС ПОДТВЕРЖДАЕТСЯ МИГАНИЕМ СВЕТОВОГО ИНДИКАТОРА СТОП. ИНДИКАТОР ПРОДОЛЖАЕТ МИГАТЬ, ПОКА МАШИНА НЕ НАЧНЕТ СТИРАТЬ, ЛИБО МАШИНУ ВЫКЛЮЧАТ ПОВОРОТОМ РУКОЯТКИ ВЫБОРА ПРОГРАММ В ПОЛОЖЕНИЕ ВЫКЛ.</p> </div> <p>Нажмите кнопку "Start/Pause" для запуска выбранной программы.</p> <p>Программа выполняется при неизменном положении селектора программ до завершения цикла.</p> <p>Выключите машину поворотом рукоятки выбора программ в положение Выкл.</p> <div data-bbox="1532 1153 1839 1513" style="border: 1px solid black; padding: 5px;"> <p>ПРИМЕЧАНИЕ: РУКОЯТКУ ВЫБОРА ПРОГРАММ СЛЕДУЕТ ОБЯЗАТЕЛЬНО ВОЗВРАЩАТЬ В ПОЛОЖЕНИЕ ВЫКЛ. ПО ОКОНЧАНИИ КАЖДОГО СЕАНСА СТИРКИ, А ТАКЖЕ ПРИ ЖЕЛАНИИ НАЧАТЬ СЛЕДУЮЩИЙ СЕАНС ПЕРЕД ТЕМ, КАК УСТАНОВИТЬ И ЗАПУСТИТЬ ЖЕЛАЕМУЮ ПРОГРАММУ.</p> </div>	<p>PROGRAMME SELECTOR WITH OFF POSITION</p> <div data-bbox="1874 368 2181 842" style="border: 1px solid black; padding: 5px;"> <p>ROTATES IN BOTH DIRECTIONS. THE MACHINE IS TURNED ON BY SELECTING A PROGRAMME VIA THE PROGRAMME SELECTOR. THIS STATUS WILL BE INDICATED BY THE STOP INDICATOR LIGHT FLASHING, THIS LIGHT WILL CONTINUE TO FLASH UNTIL THE MACHINE HAS STARTED OR THE MACHINE IS RETURNED TO THE OFF POSITION.</p> </div> <p>Press the "Start/Pause" button to start the selected cycle.</p> <p>The programme carries out with the programme selector stationary on the selected programme till cycle ends. Switch off the washing machine by turning the selector to OFF.</p> <div data-bbox="1874 1201 2181 1513" style="border: 1px solid black; padding: 5px;"> <p>NOTE: THE PROGRAMME SELECTOR MUST BE RETURN TO THE OFF POSITION AT THE END OF EACH CYCLE OR WHEN STARTING A SUBSEQUENT WASH CYCLE PRIOR TO THE NEXT PROGRAMME BEING SELECTED AND STARTED.</p> </div>

TOUCHE DE SÉLECTION DU PROGRAMME DE SÉCHAGE

Assurez-vous que le sélecteur de programme n'est pas réglé sur OFF, puis appuyez sur le bouton pour sélectionner le programme de séchage souhaité. Chaque fois que vous appuyez sur le bouton, un témoin s'allume pour indiquer le type de séchage sélectionné. Si vous souhaitez annuler une sélection avant le démarrage du programme de séchage, appuyez plusieurs fois sur le bouton, jusqu'à ce que les témoins s'éteignent, ou réglez le sélecteur sur OFF. Pour annuler un cycle pendant la phase de séchage, maintenez le bouton enfoncé pendant 3 secondes jusqu'à ce que le témoin de refroidissement s'allume. En raison de la température élevée à l'intérieur du tambour, il est conseillé de patienter jusqu'à la fin de la phase de refroidissement avant de régler le sélecteur de programme sur OFF et de retirer le linge.

TIPKA ZA IZBOR PROGRAMA SUŠENJA

Kada gumb programatora nije u položaju OFF (isključeno), pritisnite ovu tipku da izaberete željeni program sušenja; svjetlosni pokazatelj će se uključiti da prikaže izabrano djelovanje sušenja svaki puta kada pritisnete ovu tipku. Da poništite izabranu mogućnost prije pokretanja programa sušenja, ponovno pritisnite ovu tipku sve dok se svjetlosni pokazatelj ne isključi ili vratite gumb programatora na položaj OFF. Da poništite ciklus tijekom faze sušenja, držite pritisnutom tipku na 3 sekunde sve dok se ne uključí svjetlosni pokazatelj hladjenja; da održite visoku temperaturu u unutrašnjosti bubnja, preporučujemo vam da omogućite sušilici da završi ciklus hladjenja prije vraćanja gumba programatora na položaj OFF i vadjenja rublja.

P

SZÁRÍTÁSI PROGRAM VÁLASZTÓGOMB

Ha a programválasztó nincs a KI helyzetben, akkor nyomja meg a gombot a szükséges szárítási program kiválasztásához. A gomb minden egyes lenyomásakor jelzőlámpa jelzi a kiválasztott szárítási eredményt. A szárítási program beindítása előtt a választás törléséhez nyomja le ismételten a gombot, amíg a jelzőlámpák ki nem alszanak, vagy a programválasztó vissza nem tér a KI helyzetbe. A ciklus szárítási fázisban történő törléséhez tartsa a gombot 3 másodpercig lenyomva, amíg a hűtésjelző lámpa fel nem gyullad. Ha magas hőmérséklet uralkodik a dobban, akkor azt javasoljuk, hagyja, hogy a szárítógép befejezette a hűtési fázist, mielőtt visszaállítanánk a programválasztót a KI helyzetbe és kivennénk a ruhát a gépből.

КНОПКА ВЫБОРА ПРОГРАММ СУШКИ

Когда селектор программ находится в положении, отличным от положения выключено (OFF), нажмите эту кнопку нужное количество раз, чтобы выбрать необходимую программу сушки; при каждом нажатии будет загораться соответствующий программе индикатор. Чтобы отменить выбор до запуска программы, нажимайте кнопку до тех пор пока не погаснут все индикаторы или переведите ручку селектора программ в положение выключено (OFF). Чтобы остановить программу сушки во время ее выполнения, нажмите и удерживайте кнопку в течение трех секунд пока не загорится индикатор охлаждения; поскольку температура белья достаточно высокая, рекомендуем Вам воздержаться от немедленного отключения машины и выемки из нее белья, а дать возможность машине завершить цикл его охлаждения.

DRYING PROGRAMME SELECTION BUTTON

With the programme selector not in the OFF position, press the button to select the required drying programme; an indicator will light to display the drying result selected each time you press the button. To cancel the selection before the start of a drying programme, press the button repeatedly until the indicators go out or return the programme selector to the OFF position. To cancel the cycle during the drying phase, hold the button down for 3 seconds until the cooling indicator lights up; given the high temperature inside the drum, we recommend that you allow the dryer to complete the cool down period before returning the programme selector to the OFF position and removing the laundry.

TEMOINS DES PROGRAMMES DE SÉCHAGE

Les témoins lumineux indiquent le type de programme et/ou la durée du séchage :

Programmes automatiques: si vous sélectionnez l'un des 3 programmes automatiques, la machine calcule le temps nécessaire pour le séchage ainsi que le degré d'humidité résiduelle requis, en fonction de la charge et du type de séchage choisi.

Lorsque vous appuyez sur START, un témoin s'allume pour indiquer le temps de séchage restant.

 = programme de séchage extra sec (recommandé pour les serviettes, les peignoirs et les charges volumineuses)

 = programme de séchage prêt-à-ranger

 = programme de séchage prêt-à-repasser

CONSEILS UTILES :

Pour les petites charges de linge (inférieures à 1 kg) ou les charges légèrement humides, il est recommandé de choisir le programme de séchage de 30 minutes. La machine interrompt automatiquement le cycle lorsque le degré de séchage sélectionné est atteint. Pour garantir le bon fonctionnement de la machine, il est préférable d'interrompre la phase de séchage uniquement lorsque cela est absolument nécessaire.

Programmes minutés:

120 minutes – 90 minutes – 60 minutes – 30 minutes :

Témoins à double fonction: Si vous sélectionnez l'un des 3 programmes de séchage automatiques, les témoins indiquent le temps de séchage restant.

Ces témoins peuvent servir à sélectionner des programmes de séchage minutés.

Phase de refroidissement  : Cette phase est déclenchée au cours du refroidissement final, lors des 10 dernières minutes de chaque phase de séchage.

SVJETLOSNI POKAZATELJI PROGRAMA SUŠENJA

Svjetlosni pokazatelji prikazuju vrstu programa i/ili vrijeme sušenja:

Automatski programi: kod odabira jednog od 3 automatska programa, perilica sušilica će izračunati vrijeme potrebno za sušenje i preostalu potrebnu vlagu, zavisno o količini punjenja i izabranoj vrsti sušenja. Nakon pritiska na tipku START, jedan od svjetlosnih pokazatelja će se uključiti da prikaže preostalo vrijeme sušenja.

 = program sušenja: ekstra suho (preporučuje se za ručnike, ogrtače od frotira i teške tkanine)

 = program sušenja: spremno za ormar

 = program sušenja: spremno za glačanje

KORISTNI SAVJETI:

Program sušenja od 30 minuta preporučuje se za manje količine rublja (manje od 1 kg) ili manje vlažno rublje.

Vaša perilica-sušilica završit će ciklus automatski kada dosegne izabranu razinu sušenja.

Za ispravan rad uredjaja savjetujemo da ne prekidate fazu sušenja osim kada je to zaista neophodno.

Vremenski programi:

120 minuta – 90 minuta – 60 minuta – 30 minuta:

Pokazatelji dvojnih funkcija: Ako je izabran jedan od 3 automatska programa sušenja, svjetlosni pokazatelji prikazuju preostalo vrijeme sušenja.

Oni mogu biti korišteni za izbor vremenski reguliranih programa sušenja.

Faza hladjenja  : Uključuje se tijekom završnog razdoblja hladjenja, u zadnjih 10 minuta svake faze sušenja.

SZÁRÍTÁSI PROGRAM JELZŐLÁMPÁK

A jelzőlámpák a program típusát és/vagy a szárítási időt jelzik ki:

Automatikus programok: A 3 automatikus program egyikének a kiválasztásával a mosó-szárítógép a ruhaadag nagyságának és a kiválasztott szárítási típusnak megfelelően kiszámítja a szárításhoz szükséges időt és a szükséges maradé nedvességet. A START gomb lenyomása után az egyik jelzőlámpa felgyullad a hátralévő szárítási idő kijelzésére.

 = „Extra száraz” szárítóprogram (törülközőkhöz, fűdőköpenyekhez és nagyméretű ruhadarabokhoz ajánljuk)

 = „Szekrényszáraz” szárítóprogram

 = „Vasalószáraz” szárítóprogram

HASZNOS ÖTLETEK:

A 30 perces szárítóprogramot a kisebb (1 kg-nál kisebb) adagokhoz vagy enyhén nedves ruhaadagokhoz ajánljuk.

A mosó-szárítógép automatikusan befejezi a ciklust, amint eléri a kiválasztott szárítási szintet.

A készülék megfelelő működése érdekében a szakítsuk meg a szárítási ciklust, ha csak az nem feltétlenül szükséges.

Időzített programok:

120 perc - 90 perc - 60 perc - 30 perc:

Kettős funkciójú jelzőlámpák: A 3 automatikus szárítóprogram egyikének a kiválasztásakor a jelzőlámpák a hátralévő szárítási időt jelzik. Az időzített szárítóprogram kiválasztásához is használhatók.

Hűtőfázis  : Az utolsó hűtési periódus alatt van bekapcsolva, az egyes szárító fázisok utolsó 10 percében.

ИНДИКАТОРЫ ПРОГРАММ СУШКИ

Индикаторы отображают тип программы и/или время сушки:

Автоматические программы: При выборе одной из трех автоматических программ машина сама подсчитывает необходимое время сушки и остаточную влажность белья в соответствии с его типом и типом выбранной программы. После нажатия кнопки запуска START загорится один из индикаторов, показывающий время оставшееся до окончания программы.

 = Программа экстрасушки (рекомендуется для махровых полотенец и халатов или при загрузке больших количеств белья).

 = “На полку” - Программа сушки, после которой белье готово к тому, чтобы его можно было сложить и поместить на полке в шкафу.

 = “Под утюг” - Программа сушки, после которой белье остается слегка влажным так, чтобы его можно было сразу подвергнуть глажке утюгом.

ПОЛЕЗНЫЕ СОВЕТЫ:

Тридцатиминутная программа сушки подходит для небольших загрузок (менее 1 кг) и для слегка влажного белья.

Машина автоматически заканчивает программу, когда белье в ней достигает заданного уровня остаточной влажности.

Чтобы машина правильно функционировала, не рекомендуется прерывать программу сушки, если только в этом нет крайней необходимости.

Программы сушки по заданному времени:

120 минут – 90 минут – 60 минут – 30 минут:

Индикаторы двойного назначения: Если выбрана одна из трех программ автоматической сушки, индикаторы отображают время, оставшееся до окончания цикла сушки. Они могут также использоваться при выборе программ сушки по заданному времени. e remaining

Фаза охлаждения  : Происходит в финальной части программы сушки в течение последних 10 минут.

DRYING PROGRAMME INDICATORS

The indicators display the type of programme and/or drying time:

Automatic Programmes: By selecting one of these 3 automatic programmes, the washer-dryer will calculate the time needed for drying and the residual dampness required, according to the load and drying type selected.

After pressing the START button, one of the indicators will light to display the drying time remaining.

 = Extra dry drying programme (recommended for towels, bathrobes and bulky loads)

 = Cupboard dry drying programme

 = Iron dry drying programme

USEFUL TIPS:

The 30 minute drying programme is recommended for small loads (less than 1 kg) or slightly damp loads.

Your washer-dryer ends the cycle automatically when it reaches the drying level selected.

For the correct operation of the appliance, it is preferable not to interrupt the drying phase unless it is really necessary.

Timed programmes:

120 minutes – 90 minutes – 60 minutes – 30 minutes:

Dual function indicators: If one of the 3 automatic drying programmes is selected, the indicators display the drying time remaining.

They may be used to select timed drying programmes.

Cool down phase  : Switched on during the final cool down period, in the last 10 minutes of each drying phase.

TABLEAU DES PROGRAMMES

PROGRAMME POUR:	MANETTE DES PROGRAMMES DE LAVAGE SUR:	CHARGE MAXI kg	TEMP. °C	CHARGE DE LESSIVE			
				II	☼	I	
Tissus résistants Coton, lin, chanvre	Blanc	90	5	90°	●	●	
Coton, mixtes résistants	Couleurs résistants avec pré-lavage	60 P	5	60°	●	●	●
Coton, mixte	Couleurs résistants	60 **	5	60°	●	●	
	Couleurs résistants	40	5	40°	●	●	
	Couleurs délicates	30	5	30°	●	●	
Coton	Séchage	☼☼	2,5	-			
Tissus mixtes et synthétiques Mixtes résistants	Couleurs résistants avec pré-lavage	60 P	2,5	60°	●	●	●
Mixtes, cotons, Synthétiques	Couleurs résistants	60 **	2,5	60°	●	●	
Synthétiques (Nylon, mixtes de coton)	Couleurs résistants	50	2,5	50°	●	●	
	Couleurs délicates	40	2,5	40°	●	●	
Mixtes, Synthétiques délicats	Couleurs délicates	30	2,5	30°	●	●	
Mixtes	Séchage	☼	1,5	-			
Tissus très délicats	Délicat	40 **	1,5	40°	●	●	
Laine Synthétiques acryliques	Laine "lavable en machine"	30 ☼	1	30°	●	●	
	Lavage main	30 ☼	1	30°	●	●	
Speciaux	* Rinçages coton	☼☼	-	-		●	
	* Rinçages mixtes	☼☼	-	-		●	
	* Essorage fort	☼	-	-			
	Uniquement vidange	☼	-	-			
	* Programme "Mix & Wash System"	40 M&W	5	40°	●	●	
	* Cycle rapide 32'	50 32'	2	50°	●		

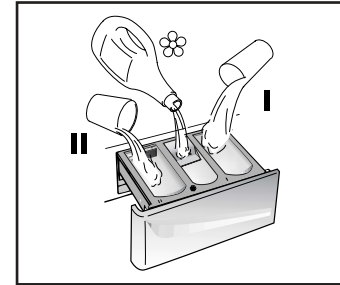

Notes importantes

Si les sous-vêtements sont très sales, réduire le chargement à 3 kg maxi.

** Programmes en accord CENELEC EN 60456.

Pour chaque programme vous avez la possibilité de sélectionner la vitesse d'essorage selon les conseils du fabricant du tissu. Si l'étiquette du textile ne présente pas d'indication, vous pouvez essorer à la vitesse maximale.

* Programmes spéciaux pour un séchage automatique.

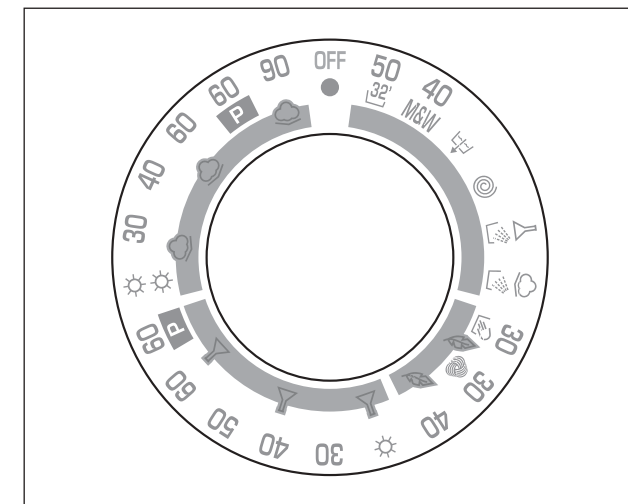

TABELARNI PREGLED PROGRAMA

PROGRAM ZA:		GUMB PROGRAMATORA NA:	MAX. TEŽINA kg	TEMP. °C	PUNJENJE DETERDŽENTA		
					II		I
Postojane tkanine pamuk, lan	bijelo rublje	90	5	90°	●	●	
	pamuk, postojane miješane	bijelo rublje s predpranjem 60 P	5	60°	●	●	●
pamuk, miješane	postojane boje	60 **	5	60°	●	●	
	postojane boje	40	5	40°	●	●	
	nepostojane boje	30	5	30°	●	●	
pamuk	sušenje		2,5	-			
Miješane tkanine i sintetika miješane, postojane	postojane bojes predpranjem	60 P	2,5	60°	●	●	●
	postojane boje	60 **	2,5	60°	●	●	
pamuk, miješane tkanine, sintetika	postojane boje	50	2,5	50°	●	●	
	nepostojane boje	40	2,5	40°	●	●	
sintetika (najlon, perlon) miješane pamučne	postojane boje	50	2,5	50°	●	●	
	nepostojane boje	40	2,5	40°	●	●	
miješane osjetljiva sintetika	nepostojane boje	30	2,5	30°	●	●	
	sušenje		1,5	-			
Vrlo osjetljive tkanine	osjetljivo rublje	40 **	1,5	40°	●	●	
	vunene tkanine PERIVE U PERILICI	30	1	30°	●	●	
	"ručno pranje"	30	1	30°	●	●	
Posebni programi	špiranje pamučnog rublja		-	-		●	
	špiranje miješanih tkanina		-	-		●	
	* snažno centrifugiranje		-	-			
	samo istjecanje vode		-	-			
	* program MIX & WASH	40 M&W	5	40°	●	●	
	* brzi 32-minutni program	50 32'	2	50°	●		

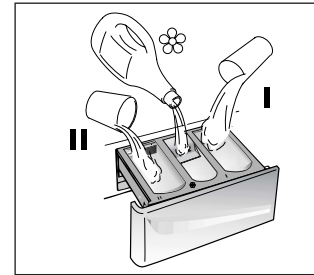

Molimo pročitatite ova napomene:

Kada perete izuzetno prljavo rublje preporučujemo da u perilicu ne stavljate više od 3 kg rublja.

** Programi u skladu sa normama CENELEC EN 60456.

Ako je potrebno smanjite brzinu centrifugiranja, i to: kako je predloženo na najveće djelotvornosti pranja i ispiranja. naljepnicama koje se nalaze na odjeći ili za vrlo osjetljivo rublje u potpunosti isključite Tijekom ovih programa izmjenjuju se ciklusi centrifugu, ova opcija može se podesiti tipkom za brzinu centrifuge.

* Poseban program za automatsko sušenje.

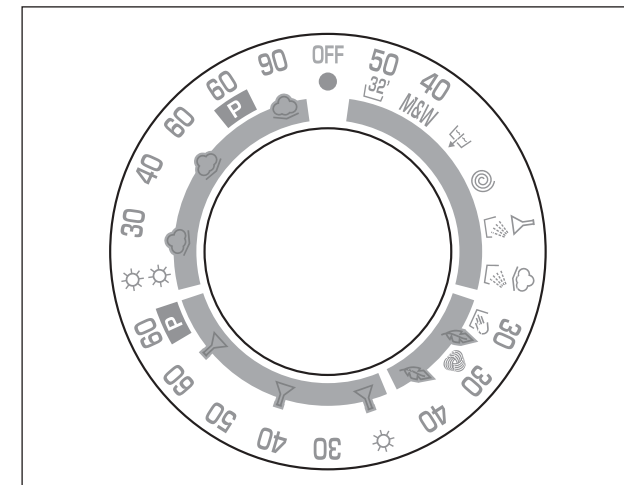

PROGRAMTÁBLÁZAT

TEXTÍLIA PROGRAM	PROG.	MAX. SÚLY kg	HŐM., °C	MOSÓSZERADAG			
				II	☼	I	
Nem érzékeny anyagok <i>Pamut, vászon</i>	<i>Fehér</i>	<i>90</i>	5	90°	●	●	
<i>Pamut, vegyes nem érzékeny</i>	<i>Fehér, elmosás</i>	<i>60 P</i>	5	60°	●	●	●
<i>Pamut, vegyes</i>	<i>Gyorsan fakuló</i>	<i>60 **</i>	5	60°	●	●	
	<i>Gyorsan fakuló</i>	<i>40</i>	5	40°	●	●	
	<i>Nem gyorsan fakuló</i>	<i>30</i>	5	30°	●	●	
<i>Pamut</i>	<i>Szárítás</i>	☼☼	2,5	-			
Kevert és szintetikus anyagok	<i>Gyorsan fakuló, elmosás</i>	<i>60 P</i>	2,5	60°	●	●	●
<i>Pamut, kevert textil, szintetikus</i>	<i>Gyorsan fakuló</i>	<i>60 **</i>	2,5	60°	●	●	
<i>Szintetikus (nejlon, perlon), vegyes pamut</i>	<i>Gyorsan fakuló</i>	<i>50</i>	2,5	50°	●	●	
	<i>Nem gyorsan fakuló</i>	<i>40</i>	2,5	40°	●	●	
<i>Vegyes, finom szintetikus anyagok</i>	<i>Nem gyorsan fakuló</i>	<i>30</i>	2,5	30°	●	●	
	<i>Szárítás</i>	☼	1,5	-			
Nagyon finom anyagok	<i>Finom</i>	<i>40 **</i>	1,5	40°	●	●	
	<i>„GÉPPEL MOSHATÓ” gyapjúáru</i>	<i>30</i> ☼	1	30°	●	●	
	<i>Kézi mosás</i>	<i>30</i> ☼	1	30°	●	●	
Speciális lehetőségek	* <i>Pamut öblítés</i>	☼☼	-	-		●	
	* <i>Vegyes öblítés</i>	☼☼	-	-		●	
	* <i>Normál centrifugálás</i>	☼	-	-			
	<i>Csak vízürítés</i>	☼	-	-			
	* <i>Mix & Wash vegyes mosóprogram</i>	<i>40 M&W</i>	5	40°	●	●	
	* <i>Gyors 32 perces</i>	<i>50 32'</i>	2	50°	●		

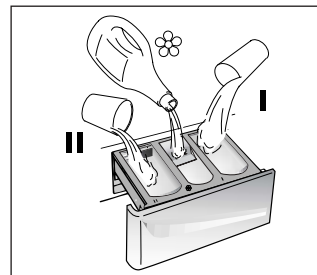

Kérjük, olvassa el az alábbi megjegyzéseket!

Erősen szennyezett ruhák mosásakor javasoljuk, hogy csökkentse le a mennyiséget 3 kg-ra.

** Programok a CENELEC EN 60456 szerint.

A centrifugálás sebessége csökkenthető a ruhadarabok címkéjén található útmutató betartása érdekében, vagy a nagyon finom textíliák esetében teljesen kikapcsolható a centrifugálás, ami a centrifuga választókapcsolójával végezhető el.

* Speciális programok automatikus szárításhoz.

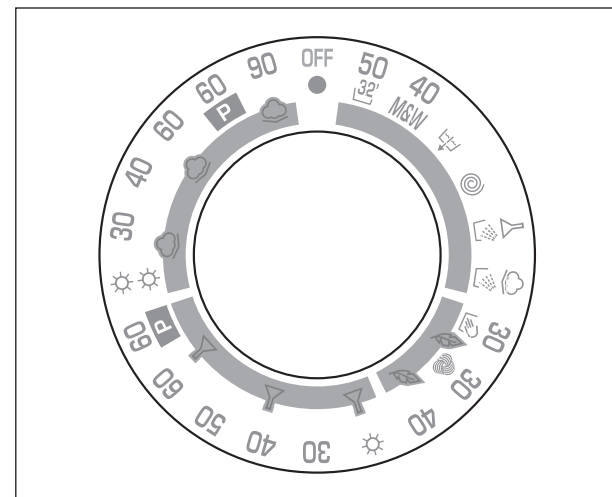

ПАРАГРАФ 7

ТАБЛИЦА ПРОГРАММ СТИРКИ

Программа стирки для	РУКОЯТКА ВЫБОРА ПРОГРАММ В ПОЛОЖЕНИИ ВКЛ.:	Макс. загрузка, кг	Температура °C	Загрузка моющих средств			
				II	☼	I	
прочные ткани Хлопок, лен	Белые ткани	90	5	90°	●	●	
Хлопок, смесовые прочные ткани	Белые ткани с предварительной стиркой	60 P	5	60°	●	●	●
Хлопок, смесовые ткани	Цветные нелиняющие ткани	60 **	5	60°	●	●	
	Цветные нелиняющие ткани	40	5	40°	●	●	
	Цветные линяющие ткани	30	5	30°	●	●	
хлопок	СУШКА	☼☼	2,5	-			
смесовые и синтетические ткани смесовые прочные ткани	Цветные линяющие ткани с предварительной стиркой	60 P	2,5	60°	●	●	●
Хлопок, смесовые синтетика	Цветные нелиняющие ткани	60 **	2,5	60°	●	●	
Синтетич. ткани (нейлон, перлон)	Цветные нелиняющие ткани	50	2,5	50°	●	●	
	Цветные линяющие ткани	40	2,5	40°	●	●	
Смесовые, синтетич. деликатные	Цветные линяющие ткани	30	2,5	30°	●	●	
смесовые ткани	СУШКА	☼	1,5	-			
очень деликатные ткани	Деликатные ткани	40 **	1,5	40°	●	●	
	Шерсть с пометкой "Для машинной стирки"	30	1	30°	●	●	
	Программа "Ручная стирка"	30	1	30°	●	●	
Специальные программы	* Полоскание (хлопок)	☼☼	-	-		●	
	* Полоскание (смесовые ткани)	☼☼	-	-		●	
	* Нормальный отжим	☼	-	-			
	Только слив	☼	-	-			
	* "MIX & WASH SYSTEM" Программа	40 M&W	5	40°	●	●	
	* Сверхбыстрая программа 32 минуты	50 32'	2	50°	●		

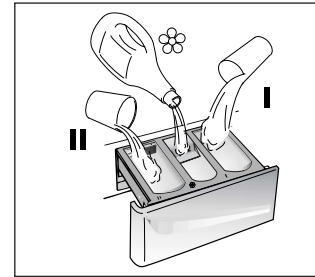

Примите во внимание!

В случае стирки сильно загрязненного белья рекомендуется снизить загрузку до 3 кг сухого белья.

Скорость отжима также можно регулировать в соответствии с рекомендованными параметрами на лейблах изделий, либо включать отжим вообще при стирке особо деликатных изделий.

** Программы соответствуют EN Директиве 60456.

* Специальные программы автоматической сушки.

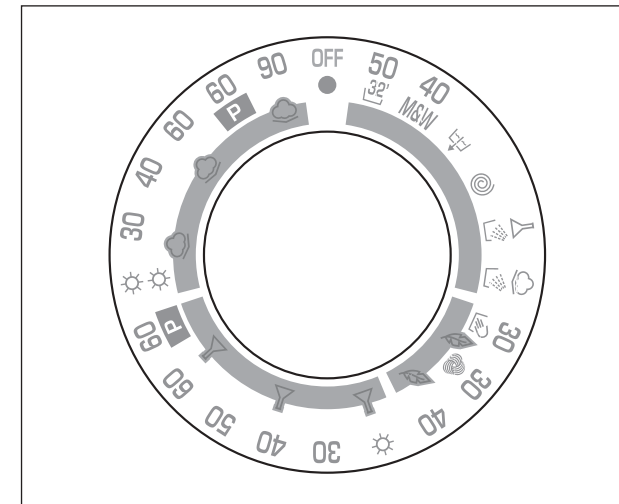
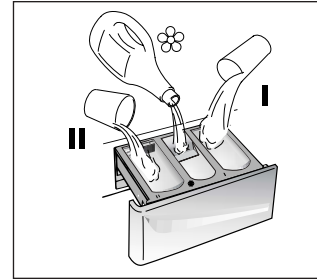

TABLE OF PROGRAMMES

PROGRAM FOR:	PROGRAMME SELECTOR ON:	WEIGHT MAX kg	TEMP. °C	CHARGE DETERGENT			
				II	☼	I	
Resistant fabrics Cotton, linen	Whites	90	5	90°	●	●	
Cotton, mixed resistant	Whites with Prewash	60 P	5	60°	●	●	●
Cotton, mixed	Fast coloureds	60 **	5	60°	●	●	
	Fast coloureds	40	5	40°	●	●	
	Non fast coloureds	30	5	30°	●	●	
Cotton	Drying	☼☼	2,5	-			
Mixed fabrics and synthetics Mixed, resistant	Fast coloureds with Prewash	60 P	2,5	60°	●	●	●
Cotton, mixed fabrics, synthetics	Fast coloureds	60 **	2,5	60°	●	●	
Synthetics (nylon, perlon), mixed cotton	Fast coloureds	50	2,5	50°	●	●	
	Non fast coloureds	40	2,5	40°	●	●	
Mixed, delicate synthetics	Non fast coloureds	30	2,5	30°	●	●	
Mixed	Drying	☼	1,5	-			
Very delicate fabrics	Delicates	40 **	1,5	40°	●	●	
	"MACHINE WASHABLE" woollens	30 ☼	1	30°	●	●	
	Hand wash	30 ☼	1	30°	●	●	
Specials	* Cotton rinses	☼☼	-	-		●	
	* Mixed rinses	☼☼	-	-		●	
	* Fast spin	☼	-	-			
	Drain only	☼	-	-			
	* Mix & Wash system programme	40 M&W	5	40°	●	●	
	* Rapid 32 minute	50 32'	2	50°	●		



Please read these notes

When washing heavily soiled laundry it is recommended the load is reduced to 3 kg maximum.

** Programmes according to CENELEC EN 60456.

The spin speed may also be reduced, to match any guidelines suggested on the fabric label, or for very delicate fabrics cancel the spin completely this option is available with a spin speed button.

* Special programmes for automatic drying.

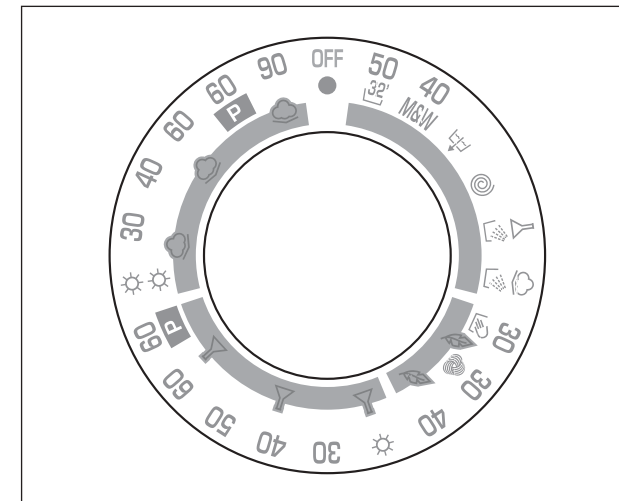

CHAPITRE 8

SELECTION

L'appareil dispose de 4 groupes de programmes différents pour laver tous types de tissus et selon différents degrés de salissure en attribuant au type de lavage, la température et la durée (voir tableau des programmes de lavage).

1. TISSUS RÉSISTANTS

Ces programmes sont destinés à accomplir des lavages et des rinçages avec le maximum d'efficacité. Ils sont entrecoupés de cycles d'essorages qui offrent des résultats parfaits sur le rinçage. L'essorage final retire le maximum d'eau contenue dans les tissus.

2. TISSUS MIXTES ET SYNTHÉTIQUES

La combinaison d'un système de lavage efficace, une rotation optimum du tambour et l'autogestion du niveau d'eau assurent des résultats de lavage excellents, pendant qu'un rinçage délicat évite les faux plis.

3. TISSUS TRÈS DÉLICATS

Il s'agit d'un nouveau concept de lavage qui alterne des moments de brassage et de trempage du linge; ce processus est particulièrement indiqué pour le lavage de tissus extrêmement délicats comme la Pure Laine Vierge. Le lavage et le rinçage sont effectués à pleine eau afin d'obtenir les meilleures prestations.

LAVAGE A LA MAIN

Cette machine à laver est également équipée d'un programme de Lavage à la main.

Ce programme vous permet d'effectuer un cycle de lavage complet pour les vêtements qui exigent d'être lavés à la main.

Le programme a une température de 30°C et se termine par 3 rinçages et un essorage rapide.

POGLAVLJE 8

ODABIR PROGRAMA PRANJA

Za različite vrste tkanina i različite stupnjeve prljavštine ova perilica rublja ima 4 različite skupine programa koji su u skladu sa: ciklusom pranja, temperaturom pranja i dužinom ciklusa (pogledajte tabelarni prikaz programa pranja).

1. POSTOJANE TKANINE

Ovi programi namijenjeni su ostvarenju najveće djelotvornosti pranja i ispiranja. Tijekom ovih programa izmjenjuju se ciklusi centrifugiranja koji daju odlične rezultate i ciklus spiranja. Zadnje centrifugiranje posebno je djelotvorno da se rublje temeljito ocijedi.

2. TKANINE OD MIJEŠANIH I SINTETIČKIH VLAKNA

Glavno pranje pranje i ispiranje, pružaju najbolje vrijednosti zahvaljujući rotiranju bubnja i razini vode. Blago centrifugiranje pomaže da se tkanine manje gužvaju.

3. POSEBNO OSJETLJIVE TKANINE

Novi program pranja u kojem se izmjenjuje vrlo nježno pranje i namakanje. Ova skupina programa posebno je pogodna za pranje vrlo osjetljivih tkanina kao što je čista vuna periva u perilici. Pranje i ispiranje provode se sa povećanom razinom vode što osigurava najbolje rezultate.

"RUČNO PRANJE"

Ova perilica rublja ima poseban nježan program pranja "RUČNO PRANJE". Ovaj program pranja omogućuje cjelovit ciklus pranja za odjeću koja na etiketi ima oznaku "isključivo za ručno pranje". Ovaj program pranja radi na temperaturi od 30°C a završava s 3 ispiranja i polaganim centrifugiranjem.



8. FEJEZET

PROGRAMVÁLASZTÁS

Az anyagtípusoknak és a szennyezettség szintnek megfelelően a mosógép 4 különböző programsávval rendelkezik, amelyek a következők: mosási ciklus, a ciklus hőmérséklete és a ciklus hossza (lásd a mosóprogramok táblázatát).

1. NEM ÉRZÉKENY ANYAGOK

A programot alapos mosáshoz és öblítéshez, valamint tökéletes öblítést biztosító centrifugáláshoz terveztük. Az utolsó centrifugálás hatékonyabb víztávolítást eredményez.

2. KEVERT ÉS SZINTETIKUS ANYAGOK

A főmosás és az öblítés a dob forgási ritmusának és a vízszintnek köszönhetően biztosítja a legjobb eredményeket. A finom centrifugázás azt jelenti, hogy a textilák kevésbé gyűrődnek össze.

3. KÜLÖNLEGESEN FINOMSZÁLÚ ANYAGOK

Ez az új mosási ciklus a mosást és az áztatást váltogatja egymással, és használatát olyan nagyon finomszálú anyagokhoz javasoljuk, mint a gépi mosásra alkalmas tiszta gyapjú. A legjobb eredmények elérése érdekében a mosás és az öblítés magas vízszinttel történik.

KÉZI MOSÁS

A mosógép finom „kézi mosás” programmal is rendelkezik. Ezzel a programmal azok a ruhadarabok moshatók ki, amelyek címkéjén a „Csak kézzel mosható” felirat található. A program 30°C hőmérsékleten működik, 3 öblítést és egy lassú centrifugálást hajt végre.

ПАРАГРАФ 8

ВЫБОР ПРОГРАММ

Для различных типов тканей и степени загрязнения эта стиральная машина имеет 4 группы программ, в соответствии с которыми выбирает цикл стирки, температуру и продолжительность стирки (см. таблицу программ стирки).

1. Прочные ткани

Этот набор программ разработан для максимально интенсивной стирки и полоскания с промежуточными циклами отжима для наилучшего качества полоскания. Заключительный отжим удаляет воду более интенсивно, чем другие программы стирки.

2. Смесовые и синтетические ткани

Основная стирка и полоскание дают отличные результаты благодаря тщательно подобранной скорости вращения барабана и уровню воды. Деликатный отжим гарантирует, что белье будет меньше сминаться.

3. Особо деликатные ткани

это новый цикл программ, который чередует стирку и замачивание. Эти программы рекомендуются для очень деликатных тканей, типа чистой шерсти для машинной стирки. Стирка и полоскание выполняются при высоком уровне воды для обеспечения наилучших результатов.

ПРОГРАММА "РУЧНАЯ СТИРКА" 30°

Ваша стиральная машина оснащена также деликатной программой "Ручная стирка". Эта программа осуществляет полный цикл стирки изделий, помеченных знаком "Только для ручной стирки" ("Hand Wash only"). Эта программа стирает всего при 30°C, имеет 3 цикла полоскания и медленный деликатный отжим.

CHAPTER 8

SELECTION

For the various types of fabrics and various degrees of dirt the washing machine has 4 different programme bands according to: wash cycle, temperature and length of cycle (see table of washing cycle programmes).

1 RESISTANTS FABRICS

The programmes have been designed for a maximum wash and the rinses, with spin intervals, ensure perfect rinsing. The final spin gives more efficient removal of water.

2 MIXED AND SYNTHETIC FABRICS

The main wash and the rinse gives best results thanks to the rotation rhythms of the drum and to the water levels. A gentle spin will mean that the fabrics become less creased.

3 SPECIAL DELICATE FIBRES

This is a new wash cycle which alternates washing and soaking and is particularly recommended for very delicate fabrics such as Pure Machine Washable Wool. The wash cycle and rinses are carried out with high water levels to ensure best results.

SPECIAL "HAND WASH"

This washing machine also has a gentle Hand Wash programme cycle. This programme allows a complete washing cycle for garments specified as "Hand Wash only" on the fabric care label. The programme has a temperature of 30°C and concludes with 3 rinses and a slow spin.

4. SPECIAUX

**PROGRAMME SPÉCIAL
"RINÇAGES COTON"**

Ce programme effectue trois rinçages et un essorage intermédiaire (qui peut être réduit ou supprimé en agissant sur la touche appropriée). Il peut être utilisé pour rincer tous types de tissus, par exemple après un lavage à la main.

**PROGRAMME SPÉCIAL
"RINÇAGES MIXTES"**

Ce programme effectue trois rinçages et un essorage intermédiaire (qui peut être réduit ou supprimé en agissant sur la touche appropriée).

**PROGRAMME SPÉCIAL
"ESSORAGE ÉNERGIQUE"**

Ce programme effectue un essorage à la vitesse maximale (qui peut être réduit en agissant sur la touche appropriée).

UNIQUEMENT VIDANGE

Ce programme vous permet d'effectuer la vidange de l'eau.

4. POSEBNI PROGRAMI

**POSEBAN PROGRAM
"ISPIRANJE PAMUČNOG
RUBLJA"**

Ovaj program provodi tri ispiranja s međufazama centrifugiranja (koje može biti smanjeno ili isključeno korištenjem odgovarajuće tipke). Ovaj program može biti korišten za ispiranje bilo koje vrste tkanina, npr. nakon ručnog pranja.

**POSEBAN PROGRAM
"ISPIRANJE MIJEŠANIH
TKANINA"**

Ovaj program provodi tri ispiranja s međufazama centrifugiranja (koje može biti smanjeno ili isključeno korištenjem odgovarajuće tipke).

**POSEBAN PROGRAM "FAST
SPIN" (BRZO
CENTRIFUGIRANJE)**

Ovaj program izvodi se na najvećoj brzini centrifugiranja (koja se može smanjiti korištenjem odgovarajućeg gumba).

SAMO ISTJECANJE VODE

Ovaj program omogućuje samo istjecanje vode iz perilice rublja.



4. SPECIÁLIS ANYAGOK

**SPECIÁLIS "PAMUT
ÖBLÍTÉS" PROGRAM**

Ez a program három öblítést végez közepes centrifugálási sebességgel (ami a megfelelő gombbal csökkenthető vagy kihagyható). Bármilyen típusú anyag öblítéséhez használható, pl. a kézi mosást követően.

**SPECIÁLIS "VEGYES
ÖBLÍTÉS" PROGRAM**

Ez a program három öblítést végez közepes centrifugálási sebességgel (ami a megfelelő gombbal csökkenthető vagy kihagyható).

**SPECIÁLIS „GYORS
CENTRIFUGÁLÁS”
PROGRAM**

A „GYORS CENTRIFUGÁLÁS” program maximális centrifugálást végez (amely a megfelelő gombbal csökkenthető).

CSAK VÍZÜRÍTÉS

Ez a program kiüríti a vizet.

4. Специальные программы

**СПЕЦИАЛЬНАЯ ПРОГРАММА
ОПОЛАСКИВАНИЯ
ХЛОПЧАТОБУМАЖНОГО БЕЛЬЯ.**

Эта программа выполняет три цикла полоскания с промежуточным отжимом на средней скорости (которая может быть уменьшена или вообще выключена соответствующей кнопкой). Эта программа может быть использована для ополаскивания любых типов тканей, например после ручной стирки белья.

**СПЕЦИАЛЬНАЯ ПРОГРАММА
ОПОЛАСКИВАНИЯ СМЕСОВОГО
БЕЛЬЯ.**

Эта программа выполняет три цикла полоскания с промежуточным отжимом на средней скорости (которая может быть уменьшена или вообще выключена соответствующей кнопкой).

**СПЕЦИАЛЬНАЯ ПРОГРАММА
"БЫСТРЫЙ ОТЖИМ"**

Программа "БЫСТРЫЙ ОТЖИМ" выполняется на максимальной скорости (которая может быть уменьшена соответствующей кнопкой).

Только слив

Программа Только слив осуществляет слив воды.

4. SPECIALS

**SPECIAL "COTTON RINSES"
PROGRAMME**

This programme carries out three rinses with a intermediate spin (which can be reduced or excluded by using the correct button). It can be used for rinsing any type of fabric, eg. use after hand-washing.

**SPECIAL "MIXED RINSES"
PROGRAMME**

This programme carries out three rinses with a intermediate spin (which can be reduced or excluded by using the correct button).

**SPECIAL "FAST SPIN"
PROGRAMME**

Programme "FAST SPIN" carries out a maximum spin (which can be reduced by using the correct button).

DRAIN ONLY

This programme drains out the water.

PROGRAMME "MIX & WASH SYSTEM"

Il s'agit d'un brevet exclusif **Candy** et il comporte 2 grands avantages pour l'utilisateur:

- pouvoir laver différents tissus ensemble (exemple: coton + synthétique etc...)
QUI NE DÉTEINT PAS;
- effectuer le lavage avec une économie d'énergie considérable.

Le programme de lavage "**Mix & Wash**" a une température de 40°C et alterne phases dynamiques (le panier qui tourne) aux phases statiques (linge en trempage en phase de repos).
Pour ce motif il a une durée plus élevée, en atteignant presque les 3 heures.
La consommation d'énergie électrique pour le cycle entier est de seulement 850 W/h.

Important:

- le premier lavage de nouveau linge colorées, doit être effectué séparément;
- dans chaque cas, **ne jamais mélanger du linge coloré QUI DÉTEINT.**

PROGRAMME "RAPIDE 32 MINUTES"

Ce programme permet d'effectuer un cycle de lavage complet en 30 minutes environ pour des charges de linge jusqu'à 2 kg et à une température de 50°C.

Quand vous sélectionnez le programme "Rapide 32 minutes", nous vous recommandons d'utiliser seulement 20% de la quantité indiquée sur la boîte de produit.

POSEBAN PROGRAM "MIX & WASH"

Ovo je ekskluzivan sustav koji je proizveo **Candy** a uključuje 2 velike prednosti za korisnika:

- omogućuje da se zajedno peru različite vrste tkanina (npr. pamuk + sintetika itd.)
NEPOSTOJANIH BOJA;
- pranje s znatnom uštedom energije.

"**MIX & WASH**" program radi na temperaturi od 40°C od promijenjivih pokretnih faza (bubanj se okreće) do nepomičnih faza (rublje se samo namače) s ukupnim trajanjem programa manje od 3 sata. Potrošnja energije za cijeli ciklus pranja je samo 850 W.

VAŽNO:

- **prvo pranje** novog obojenog rublja mora se izvesti odvojeno,
- u bilo kojem slučaju nikada **NEMOJTE MIJEŠATI RUBLJE NEPOSTOJANIH BOJA.**

32 MINUTNI BRZI PROGRAM

32 minutni brzi program omogućava da potpuni ciklus pranja bude proveden za oko 30 minuta sa najviše do 2 kg rublja i na temperaturi od 50°C. Ako ste odabrali "32 minutni brzi program" molimo zapamtite da preporučujemo korištenje 20% količine deterdženta od one koja je prikazana na ambalaži deterdženta.

M&W

32'

„MIX & WASH” VEGYES MOSÓPROGRAM

Ez egy kizárólagos Candy rendszer, amely 2 nagyszerű előnnyel rendelkezik a fogyasztó számára:

- különböző típusú textíliák együtt moshatók (pl. pamut + szintetikus anyag stb.) **NEM GYINTERSAN FAKULÓ;**
- a mosás jelentős energia-megtakarítással végezhető.

A „Mix & Wash” program hőmérséklete 40°C, váltakozó dinamikus fázisokkal (a dob forog) és statikus fázisokkal (a textíliák áztatása nyugalmi állapotban) rendelkezik, a program időtartama csaknem eléri a 3 órát.
Az egész ciklus energiafogyasztása mindössze 850 W/h.

FONTOS!

– az új színes ruhák első mosását elkülönítetten kell végezni!

– soha ne keverjen össze **NEM SZÍNTARTÓ** textíliákat!

32 PERCES GYORS PROGRAM, 50°C

A 32 perces gyors program körülbelül 30 perc alatt elvégezhető mosási ciklust tesz lehetővé legfeljebb 2 kg-os adaggal és max. 50°C hőmérsékleten.

A „32 perces gyors program” kiválasztásakor ne felejtse el, hogy a mosóporos dobozon ajánlott mennyiségnek csak a 20%-át javasoljuk felhasználni.

ПРОГРАММА “MIX & WASH SYSTEM”

Эта эксклюзивная система **Candy** имеет два больших преимущества:

- делает возможным совместную стирку разных типов тканей (например хлопок + синтетика и т.п.);
- процесс стирки происходит с существенной экономией электроэнергии.

Программа "**Mix & Wash**" производит стирку при температуре 40°C и чередует динамическую фазу (вращение барабана) и статическую фазу (белье в растворе в состоянии покоя) и длится почти 3 часа.
Потребление электроэнергии на весь цикл составляет всего 850 Вт/час.

Важно:

- первая стирка новых цветных вещей должна производиться отдельно;
- ни в коем случае **никогда не смешивайте линяющие ткани.**

СВЕРХБЫСТРАЯ ПРОГРАММА 32 МИНУТЫ 50°

Сверхбыстрая программа 32 минуты позволяет совершить полный цикл стирки приблизительно за 32 минуты при максимальной загрузке в 2 кг и температуре 50°C.

При выборе программы "32 МИНУТЫ" ,пожалуйста, обратите внимание, что мы рекомендуем использовать только 20% количества моющих средств от того количества, что указано на упаковке.

“MIX & WASH SYSTEM” PROGRAMME

This is an exclusive **Candy** system and involves 2 great advantages for the consumer:

- to be able to wash together different type of fabrics (e.g. cotton + synthetic etc...) **NON-FAST COLOURED;**
- to wash with a considerable energy saving.

The "**Mix & Wash**" programme has a temperature of 40°C and alternate dynamic phases (the basket that turns) to static phases (fabrics in soak in phase of rest) with a duration programme that almost reaching the 3 hours.
The energy consumption for the complete cycle is only 850 W/h.

Important:

- the first washing of new coloureds fabrics must be done separately;
- in every case, **never mix NON-FAST COLOURED fabrics.**

32 MINUTE RAPID PROGRAMME

The 32 minute rapid programme allows a complete washing cycle to be carried out in approximately 30 minutes, with up to a maximum load of 2 kg and a temperature of 50°C.

When selecting the "32 minute rapid" programme, please note that we recommend you use only 20% of the recommended quantities shown on the detergent pack.

CHAPITRE 9

TIROIR A LESSIVE

Le tiroir à lessive est divisé en 3 petits bacs:

- le bac marquée du symbole "I" sert pour la lessive destinée au pré-lavage;
- le bac marquée du symbole "☼" sert pour des additifs spéciaux: adoucisseurs, parfums, amidon, produits pour l'azurage, etc;
- le bac marquée du symbole "II" sert pour la lessive destinée au lavage.

ATTENTION :
NOUS RAPPELONS QUE CERTAINS PRODUITS ONT DES DIFFICULTÉS A ÊTRE ÉVACUÉS; DANS CE CAS NOUS VOUS CONSEILLONS D'UTILISER LE DOSEUR QUI VA DIRECTEMENT DANS LE TAMBOUR.

ATTENTION :
DANS LE BAC MARQUÉE DU SYMBOLE "☼" N'INTRODUIRE QUE DES PRODUITS LIQUIDES. LA MACHINE EST PROGRAMMÉE DE MANIÈRE À AUTOMATIQUEMENT ABSORBER LES PRODUITS COMPLÉMENTAIRES PENDANT LE DERNIER RINÇAGE DE TOUS LES CYCLES DE LAVAGE.

POGLAVLJE 9

LADICA SREDSTAVA ZA PRANJE

Ladica sredstava za pranje podjeljena je na 3 pregradka:

- pregradak obilježen s "I" namijenjen je sredstvima za predpranje,
- pregradak obilježen s ☼ namijenjen je posebnim dodacima kao što su: omekšivači, mirisi, štirke itd.
- pregradak obilježen s "II" namijenjen je deterđentu za glavno pranje.

UPOZORENJE!
NAPOMINJEMO DA SU NEKA SREDSTVA ZA PRANJE TEŽE TOPIVA, AKO PERETE OVAKVIM SREDSTVIMA PREPORUČJEMO DA IH STAVITE U POSEBNU POSUDICU KOJA SE STAVLJA IZRAVNO U BUBANJ MEDJU RUBLJE.

UPOZORENJE!
PREGRADAK OWNAČEN S ☼ MOŽETE PUNITI SAMO TEKUĆIM SREDSTVIMA! PERILICA JE PROGRAMIRANA DA DODATKE ZA PRANJE AUTOMATSKI UZIMA TIJEKOM ZAVRŠNOG ISPIRANJA NA SVIM PROGRAMIMA PRANJA.

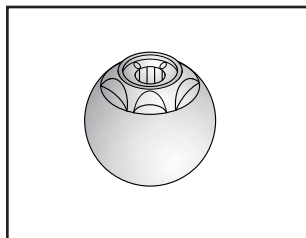
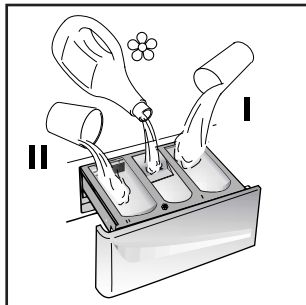

9. FEJEZET

MOSÓSZERTÁROLÓ FIÓK

A mosószertároló fiók 3 rekeszre oszlik:

- az első „I” jelű fiók az előmosás közben használható;
- a második ☼ jelű fiók speciális adalékokat, lágyítószerket, parfümököt, keményítőt, élénkítő szereket stb. tartalmaz.
- a harmadik „II” jelű fiók a főmosáshoz használható.

MEGJEGYZÉS:
BIZONYOS MOSÓSZERKEKET NEHÉZ ELTÁVOLÍTANI. EZEK ESETÉBEN A DOBBAN ELHELYEZENDŐ SPECIÁLIS ADAGOLÓ HASZNÁLATÁT JAVASOLJUK.

MEGJEGYZÉS:
A MÁSODIK REKESZBE CSAK FOLYÉKONY SZEREKET SZABAD TÖLTENI. A GÉP ÜGY VAN BEPROGRAMOZVA, HOGY AZ ÖSSZES MOSÁSI CIKLUSBAN AZ UTOLSÓ ÖBLÍTÉSI FÁZISBAN AUTOMATIKUSAN SZÍVJA BE AZ ADALÉKANYAGOKAT.

ПАРАГРАФ 9

КОНТЕЙНЕР ДЛЯ МОЮЩИХ СРЕДСТВ

Отделение для моющих средств разделено на три отделения:

- отделение обозначенное "I" для программ предварительной стирки и "Быстрой Стирки"
- отделение ☼ служит для специальных добавок: смягчители, ароматические, синька, крахмал и т.п.
- отделение обозначенное "II" для моющих средств основной стирки.

Внимание!
Помните, что некоторые порошки удаляются с трудом. В этом случае рекомендуем использовать специальный контейнер, который помещают с порошком непосредственно в барабан (продается с моющим средством).

Примечание: отделение ☼ заполняется только жидкими средствами. Машина автоматически забирает добавки на последнем полоскании во всех программах стирки.

CHAPTER 9

DETERGENT DRAWER

The detergent draw is split into 3 compartments:

- the compartment labelled "I" is for prewash detergent;
- the compartment labelled "☼" is for special additives, fabric softeners, fragrances, starch, brighteners etc;
- the compartment labelled "II" is for main wash detergent.

NOTE: SOME DETERGENTS ARE DIFFICULT TO REMOVE. FOR THESE, WE RECOMMEND YOU USE THE SPECIAL DISPENSER WHICH IS PLACED IN THE DRUM.

NOTE: ONLY PUT LIQUID PRODUCTS IN THE COMPARTMENT LABELLED "☼". THE MACHINE IS PROGRAMMED TO AUTOMATICALLY TAKE UP ADDITIVES DURING THE FINAL RINSE STAGE FOR ALL WASH CYCLES.

CHAPITRE 10

LE PRODUIT

ATTENTION:

si vous devez laver des tapis, des couvre-lits ou d'autres pièces lourdes, nous conseillons de ne pas essorer.

Pour laver à la machine des vêtements et de la lingerie se reporter à l'étiquette qui doit mentionner "pure laine vierge" et l'indication "ne se feutre pas" ou "peut être lavé en machine".

ATTENTION:

Au cours de la phase de sélection vérifier que:

- aucun objet métallique ne se trouve dans le linge à laver (boucles, épingles de nourrice, épingles, monnaie, etc.);
- les taies d'oreiller soient boutonnées, les fermetures à glissière, les crochets, les oeillets soient fermés, les ceintures et les rubans des robes de chambre soient noués;
- les anneaux soient enlevés des rideaux;
- n'oubliez pas de lire attentivement l'étiquette sur les tissus;
- Si, au cours de la sélection, vous trouvez des taches résistantes, les enlever à l'aide d'un nettoyeur spécial.

POGLAVLJE 10

PRIPREMANJE
RUBLJA I
SAVJETI ZA PRANJE

ZNAČAJNA UPOZORENJA:

Preporučamo da ne uključujete centrifugu kada u perilici perete manje prostirke, pokrivače za krevete ili težu odjeću.

U perilici smijete prati samo takvu vunenu odjeću i rublje koji imaju oznaku "dopušteno pranje u perilici".

UPOZORENJE: Prije početka pranja razvrstajte rublje isvaki komad pažljivo pregledajte, štoposebno vrijedi za džepove teistovremeno učinite još i slijedećeodnosno pregledajte:

- da na, odnosno u rublju koje želite oprati nisu ostali metalni predmeti kao npr. kopče, sigurnosne igle, metalni novac itd.,
- zakopčajte gumbe na posteljini, zatvorite patentne zatvarače, kopče, zapone i slično, zavežite pojaseve i duge trake na odjeći,
- uklonite kopče sa zavjesa,
- pažljivo pregledajte etikete na rublju,
- ako na pojedinim komadima rublja opazite jake mrlje, odstranite ih prije početka pranja posebnim sredstvom za odstranjivanje mrlja preporučenim na etiketi odjeće.

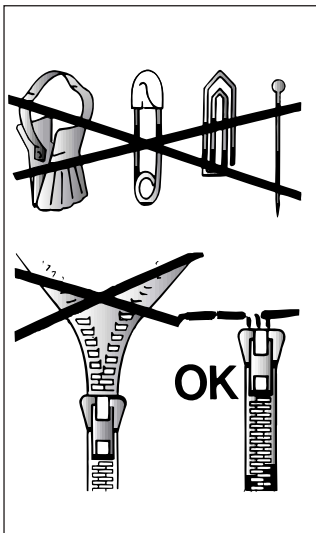

10. FEJEZET

A TERMÉK

FONTOS!

Plédek, ágytakarók vagy más nehéz anyagok mosásakor ne végezzén centrifugálást.

Gyapjúból készült ruhadarabok vagy más gyapjútartalmú ruhák csak akkor moshatók gépben, ha megtalálható rajtuk a „Géppel mosható” címke.

FONTOS!

A ruhadarabok szétválogatásakor ügyeljen a következőkre:

- ne legyenek fémtárgyak a szennyes között (pl. brosstűk, biztosítótűk, gombostűk, pénzérmék stb.);
- a pámahuzatokat be kell gombolni, a cipzáratok fel kell húzni, a köntösök laza öveit és hosszú pántjait össze kell csomózni;
- a függönykarikákat le kell venni;
- figyelni kell a ruhákon lévő címkékre;
- az előkészítéskor a foltokat a címkén ajánlott folttisztítóval el kell távolítani a mosás előtt.

ПАРАГРАФ 10

ТИП БЕЛЬЯ

ВНИМАНИЕ.

Если Вы хотите стирать коврики, покрывала и другие тяжелые изделия, лучше исключить фазу отжима.

Шерстяные изделия, которые можно стирать в стиральной машине, должны иметь на изнанке символ "Чистая шерсть" и, кроме этого, символ "можно стирать в стиральной машине".

ВНИМАНИЕ:

При сортировке белья для стирки:

- убедитесь в отсутствии металлических предметов (скрепки, булавки, монеты и т.д.) в белье.
- застегните пуговицы, молнии, крючки на изделиях, завяжите длинные пояса и длинные полы халатов.
- снимите, если вы их используете, кольца или крючки крепления занавесок к карнизам.
- внимательно осмотрите этикетки на тканях.
- если при сортировке белья вы заметите трудновыводимые пятна, удалите их специальными средствами.

CHAPTER 10

THE PRODUCT

IMPORTANT:

When washing heavy rugs, bed spreads and other heavy articles, it is advisable not to spin.

To be machine-washed, woollen garments and other articles in wool must bear the "Machine Washable Label".

IMPORTANT:

When sorting articles ensure that:

- there are no metal objects in the washing (e.g. brooches, safety pins, pins, coins etc.).
- cushion covers are buttoned, zips and hooks are closed, loose belts and long tapes on dressing gowns are knotted.
- runners from curtains are removed.
- attention is paid to garment labels.
- when sorting, any tough stains should be removed prior to washing using stain removers only recommended on label.

CHAPITRE 11

CONSEILS UTILES
POUR L'UTILISATEURSUGGESTION POUR L'UTILISATION DE
VOTRE LAVE-LINGE

Dans le souci du respect de l'environnement et avec le maximum d'économie d'énergie, charger au maximum votre lave-linge pour éliminer les éventuels gaspillages d'énergie et d'eau. Nous recommandons d'utiliser la capacité maximale de chargement de votre lave-linge.

Vous pouvez ainsi économiser jusqu'à 50% d'énergie si vous pratiquez le chargement maximal. Effectuez un lavage unique à l'opposé de 2 lavages en 1/2 charge.

QUAND LE PRE-LAVAGE EST-IL
VRAIMENT NÉCESSAIRE ?

Seulement dans le cas d'un linge particulièrement sale. Dans le cas d'un linge normalement sale, ne sélectionnez pas l'option "prélavage", ceci vous permettrait une économie d'énergie de 5 à 15%.

QUELLE TEMPÉRATURE DE LAVAGE
SÉLECTIONNER ?

L'utilisation des détachants avant le lavage en machine ne rend pas nécessaire le lavage au-delà de 60°C. L'utilisation de la température de 60°C permet de diminuer la consommation d'énergie de 50%.

AVANT D'UTILISER UN
PROGRAMME DE SÉCHAGE.

Sélectionnez une vitesse d'essorage élevée avant de débiter le séchage. Vous diminuerez ainsi l'humidité résiduelle du linge. Grâce à cette opération vous obtiendrez des substantielles économies d'énergie et d'eau

POGLAVLJE 11

SAVJETI ZA
KORISNIKA

Savjeti za ekološko, prijateljsko i ekonomično korištenje Vaše perilice rublja.

NAJVEĆA KOLIČINA PUNJENJA

Da bi spriječili svaki mogući gubitak električne energije, vode ili deterdženta i vremena, preporučujemo da perilicu napunite u potpunosti. Sa potpuno napunjenom perilicom uštedjet ćete i do 50% električne energije umjesto da perete sa dva polovična punjenja.

DA LI JE POTREBNO
PREDPRANJE?

Samo za jako zaprljano rublje! UŠTEDITE sredstva za pranje, vrijeme, vodu između 5 do 15% potrošnje električne energije ako NE koristite program predpranja za normalno zaprljano rublje.

DA LI JE POTREBNO PRANJE
VRELOM VODOM?

Mrlje obradite sredstvom za uklanjanje mrlja ili namakanjem suhih mrlja u vodi prije pranja da bi smanjili potrebu za programom pranja sa vrelom vodom. Uštedite do 50% električne energije korištenjem programa pranja na 60°C.

PRIJE KORIŠTENJA PROGRAMA
SUŠENJA

UŠTEDITE na električnoj energiji i vremenu tako da izaberete centrifugiranje na visokom broju okretaja, to će smanjiti sadržaj vode u rublju prije korištenja programa sušenja.

11. FEJEZET

VÁSÁRLÓI
TÁJÉKOZTATÓ

Útmutató a készülék környezetbarát és gazdaságos használatához.

MAXIMÁLIS RUHAADAG

Az energia, a víz, a mosószer és az idő legjobb felhasználása érdekében maximális ruhaadagok használatát javasoljuk.

Két féladag helyett egy teljes adag kimosásával akár 50% energia is megtakarítható.

VAN-E SZÜKSÉG
ELŐMOSÁSRA?

Csak a nagyon szennyezett ruhák esetében!

Ha az enyhén és az átlagosan szennyezett ruha esetében NEM választja ki az előmosást, akkor azzal mosóport, időt, vizet és 5–15%-ban energiát

TAKARÍTHAT MEG.
VAN-E SZÜKSÉG FORRÓ
MOSÁSRA?

A forró vizes program használatának elkerülése érdekében kezelje a foltokat folttisztítóval vagy áztassa be a rászáradt foltokat tartalmazó ruhákat a mosás előtt. A 60°C-os mosóprogram használatával 50% energia takarítható meg.

A SZÁRÍTÓPROGRAM
HASZNÁLATA ELŐTT...

Idő- és energia-megtakarítás céljából válassza a nagy sebességű centrifugálást, hogy a szárítóprogram beindítása előtt csökkenjen a kimosott ruha víztartalma.

ПАРАГРАФ 11

Как наиболее экономно
использовать Вашу
машину.ИСПОЛЬЗУЙТЕ ПОЛНУЮ
ЗАГРУЗКУ БЕЛЬЯ

Доводя загрузку белья до максимально рекомендованной, Вы наиболее эффективно используете стиральный порошок, электроэнергию и воду. При стирке одной полностью загруженной машины экономится до 50% электроэнергии по сравнению с двумя половинными загрузками.

НУЖНА ЛИ ВАМ
ПРЕДВАРИТЕЛЬНАЯ СТИРКА?

Только для сильно загрязнённого белья! СЭКОНОМЬТЕ стиральный порошок, время, воду и от 5 до 15% электроэнергии НЕ используя программу предварительной стирки для слабо и нормально загрязнённого белья.

НУЖНА ЛИ ВАМ СТИРКА С
ВЫСОКОЙ ТЕМПЕРАТУРОЙ
ВОДЫ?

Для снижения количества таких стирок можно обработать перед стиркой пятна с пятновыводителем и замочить засохшие пятна в воде. При стирке с температурой воды в 60°C экономится до 50% электроэнергии.

ПЕРЕД ТЕМ, КАК ВКЛЮЧИТЬ
ПРОГРАММУ СУШКИ БЕЛЬЯ...

Включите программу отжима до максимально рекомендуемой для данного типа белья. Этим Вы уменьшите остаточное количество воды в белье. СЭКОНОМЬТЕ электроэнергию и время перед включением программы сушки.

CHAPTER 11

CUSTOMER
AWARENESS

A guide environmentally friendly and economic use of your appliance.

MAXIMISE THE LOAD SIZE

Achieve the best use of energy, water, detergent and time by using the recommended maximum load size. Save up to 50% energy by washing a full load instead of 2 half loads.

DO YOU NEED TO PRE-WASH?

For heavily soiled laundry only! SAVE detergent, time, water and between 5 to 15% energy consumption by NOT selecting Prewash for slightly normally soiled laundry.

IS A HOT WASH REQUIRED?

Pretreat stains with stain remover or soak dried in stains in water before washing to reduce the necessity of a hot wash programme. Save up to 50% energy by using a 60°C wash programme.

BEFORE USING A DRYING
PROGRAMME...

SAVE energy and time by selecting a high spin speed to reduce the water content in laundry before using a drying programme.

LAVAGE

CAPACITÉ VARIABLE
AUTOMATIQUE

Cette machine peut adapter automatiquement le niveau d'eau au type et à la quantité de linge. Vous pouvez ainsi obtenir un lavage "personnalisé", même du point de vue énergétique. Ce système permet de diminuer la consommation d'énergie et réduit nettement les temps de lavage.

EXEMPLE:

Pour les tissus extrêmement délicats nous conseillons d'utiliser un filet. Supposons que le linge à laver soit en COTON EXTREMEMENT SALE (s'il a des taches particulièrement résistantes les enlever avec un détachant).

Nous vous conseillons de ne pas faire un lavage exclusivement de serviettes-éponge qui, absorbant beaucoup d'eau, deviennent trop lourdes.

- Ouvrir le tiroir à produits lessiviels (A).
- Remplir le bac de lavage II avec 120 g de produit.
- En cas de besoin, remplir le bac des additifs avec 50 ml de produit .
- Fermer le tiroir (A).

PRANJE

PROMJENJIVI KAPACITET

Ova perilica rublja automatski prilagodjava razinu vode prema vrsti i količini rublja. Na taj način moguće je izvesti "vlastiti" način pranja s gledišta uštede energije. Ovaj sustav pruža manju potrošnje energije i osjetno smanjuje vrijeme pranja.

PRIMJER UPOTREBE:

Za osobito osjetljive tkanine trebala bi se koristiti posebna mrežasta vrećica.

Pretpostavimo da perete JAKO ZAPRLJANI PAMUK (tvrdokorne mljke trebaju biti prethodno uklonjene prikladnim sredstvom za uklanjanje mljka).

Savjetujemo Vam da perilicu napunite različitim vrstama rublja, a ne samo s jednom vrstom, npr. frotirom. Rublje od frotira upija puno vode i zato postaje preteško.

- Otvorite ladicu za sredstva za pranje (A).
- Stavite 120 gr deterdženta u pregradak za glavno pranje označen s II.
- Ulijte oko 50 ml željenog dodatka u pregradak za dodatke .
- Zatvorite ladicu za sredstva za pranje "A".

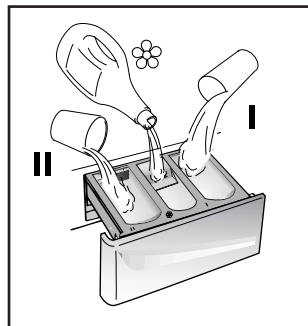
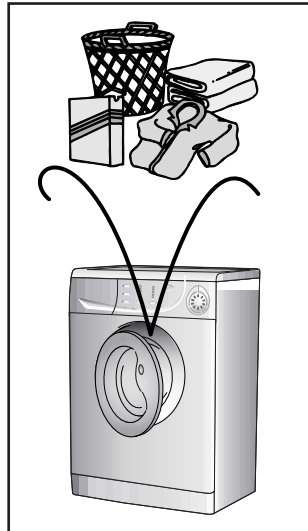

MOSÁS

VÁLTOZÓ
MENNYISÉG

A mosógép automatikusan hozzáigazítja a vízszintet a szennyes ruha típusához és mennyiségéhez. Energiatakarékossági szempontból így „személyre szabott” mosás végezhető el. A rendszer csökkenti az energiafogyasztást, és érezhetően lerövidíti a mosási időt is.

PÉLDA:

A nagyon finom anyagból készült ruhadarabok esetében hálóból készült zsákokat kell használni.

Tételezzük fel, hogy ERŐSEN SZENNYEZETT PÁMUTOT kell kimosnunk (a rászáradt foltokat megfelelő folttisztítóval kell eltávolítani). Javasoljuk, hogy a mosandó adag ne álljon csak törülközőből, mert az sok vizet vesz fel, és túlságosan nehézvé válik.

- Nyissa ki a mosószertároló fiókot (A).
- Tegyen 120 g mosószert a harmadik „II” rekeszbe.
- Öntsön 50 ml adalékanyagot az adalékanyag-rekeszbe.
- Csukja be a mosószertároló fiókot (A).

СТИРКА

Варьируемые
возможности

Ваша стиральная машина автоматически адаптирует уровень воды в зависимости от типа ткани и количества белья. Таким образом осуществляется "индивидуальная" стирка. Это ведет к экономии электроэнергии и сокращению времени стирки.

Пример ИСПОЛЬЗОВАНИЯ

Для очень деликатных тканей рекомендуется использовать сетчатый мешок.

Предположим, что необходимо стирать сильно загрязненную ткань (если на ней имеются трудноудаляемые пятна, удалите их специальной пастой).

Внимание!
Не рекомендуется загружать только махровые ткани, которые впитывая много воды, становятся слишком тяжелыми.

- Выдвиньте контейнер для моющих средств А.
- Загрузите 120 г моющего средства в отделение II основной стирки контейнера для моющих средств.
- Налейте 50 г желаемой добавки в отделение .
- Задвиньте контейнер А.

WASHING

VARIABLE CAPACITY

This washing machine automatically adapts the level of the water to the type and quantity of washing. In this way it is also possible to obtain a "personalized" wash from an energy saving point of view. This system gives a decrease in energy consumption and a sensible reduction in washing times.

EXAMPLE:

A net bag should be used for particularly delicate fabrics.

Let us suppose that the washing consists of HEAVILY SOILED COTTON (tough stains should be removed with suitable stain removal).

It is advisable not to wash a load made up entirely of articles in towelling fabric which absorb a lot of water and become too heavy.

(FR)

- Vérifier que le robinet d'eau soit ouvert.
- Vérifier que la vidange soit placée correctement.

SÉLECTION DU PROGRAMME

Sélectionnez le programme en tournant le sélecteur de programmes et en alignant le nom du programme sur l'indicateur.

Vérifiez que le voyant lumineux STOP clignote et dans le cas contraire, assurez-vous que la porte est bien fermée.

Appuyez sur le bouton " START " et quelques secondes plus tard, le programme se lance.

Le cycle de lavage se réalisera avec la manette des programmes arrêtée sur le programme sélectionné jusqu'à la fin de celui-ci.

Attention: En cas de coupure de courant pendant un programme de lavage, une mémoire spéciale restaure le programme sélectionné et, lorsque le courant est rétabli, reprend le cycle là où il s'est arrêté.

- La machine accomplira le programme demandé.
- Lorsque le programme est terminé le témoin "fin du cycle" s'allumera.
- Attendez que le verrou de porte se désactive. Le voyant lumineux "Témoin de verrouillage de porte" s'éteint après environ 2 minutes;
- Mettez la machine à l'arrêt en tournant le sélecteur de programme à la position OFF.
- Ouvrez la porte et enlevez le linge.

POUR TOUS LES TYPES DE LAVAGE CONSULTER TOUJOURS LE TABLEAU DES PROGRAMMES ET SUIVRE LA SEQUENCE DES OPERATIONS INDIQUEE.

(HR)

- Provjerite da li je slavina za dotok vode otvorena.
- Budite sigurni da je odvodna cijev na mjestu.

ODABIR PROGRAMA PRANJA

Upućujemo na tebelarni pregled programa kako bi izabrali najprikladniji program pranja. Okrenite gumb programatora na željeni program da ga aktivirate. Pričekajte da svjetlosni pokazatelj STOP počne treptati. Kada pritisnete tipku START perilica će podešavati tijek rada u hod. Pri izvođenju programa pranja gumb programatora nepomično stoji na odabranom programu sve do kraja ciklusa pranja.

UPOZORENJE:

Ako dodje do bilo kojeg prekida električne energije tijekom rada perlice, posebna memorija pohranit će postavke odabranog programa i kada se električna energija vrati, perilica će započeti sa radom od mjesta gdje je stala.

- Na kraju programa pranja zasvijetlit će svjetlosni pokazatelj "kraj programa".
- Nakon završetka programa pranja pročekajte oko 2 minute da sigurnosni uređaj "otključa" vrata.
- Isključite perilicu okretanjem gumba programatora na položaj OFF (isključeno).
- Otvorite vrata i izvadite rublje.

ZA SVE VRSTE PRANJA POTRAŽITE UPUTE U TABELARNOM PRIKAZU PROGRAMA, SLJEDITE POSTUPKE PRIKAZANIM REDOM

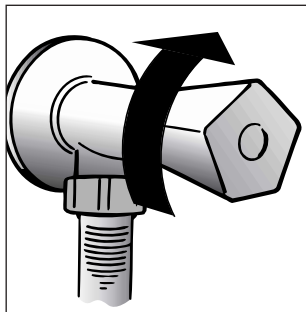

(HU)

- Nyissa ki a vízcsapot.
- Ellenőrizze, hogy az ürítőcső a helyén van-e.

PROGRAMVÁLASZTÁS

A legmegfelelőbb program kiválasztásához olvassa el a programtájékoztatót.

A kívánt program a választógomb elfordításával aktiválható. Várja meg a "STOP" jelzőlámpa villogását. Ezután nyomja le a START gombot. A START gomb lenyomásakor a készülék beállítja a műveleti sorrendet. A program úgy zajlik le, hogy a ciklus befejeződéséig a programválasztó gomb a kiválasztott programon marad.

FIGYELMEZTETÉS: Ha a gép működése közben áramszűnét következik be, a készülék speciális programja eltárolja a kiválasztott programot, és az áramszolgáltatás helyreállítása után ott folytatja a mosást, ahol abbahagyta.

- A program végén felgy ullaad a „ciklus vége” jelzőlámpa.
- A program befejeződésekor Várja meg az ajtózárr kioldását (körülbelül 2 perc a program befejezése után).
- Kapcsolja ki a gépet a programválasztó „KI” helyzetbe fordításával.
- Nyissa ki az ajtót, és vegye ki a ruhákat.

MINDEN MOSÁSNÁL VEGYE FIGYELEMBE A PROGRAMTÁBLÁZATOT, ÉS KÖVESSE AZ OTT MEGADOTT MŰVELETI SORRENDET.

(RU)

- Убедитесь, что водопроводный кран открыт.
- Убедитесь, что трубка слива воды закреплена правильно.

ВЫБОР ПРОГРАММ

Обратитесь к таблице выбора программ, чтобы выбрать наиболее подходящую для Вас программу. Поворотом ручки селектора программ активируется выбранная программа. Дождитесь, пока не начнет мерцать индикатор "STOP", после этого нажмите клавишу START. При нажатии клавиши START машина запускает рабочую последовательность.

Программа выполняется при неизменном положении селектора программ до завершения цикла.

Внимание: Даже при сбое в электросети во время работы машине, специальное устройство памяти запоминает выбранную программу и момент ее прерывания. При восстановлении электропитания машина продолжает работу с момента остановки.

- По окончании программы загорается индикатор "Конец цикла" ("end cycle")
- По окончании стирки Подождите около 2 минут, пока не откроется устройство блокировки люка.
- Выключите машину поворотом рукоятки выбора программ в положение Выкл.
- Откройте люк и достаньте белье.

Перед любой стиркой консультируйтесь с таблицей программ и соблюдайте последовательность операций, рекомендованную этой таблицей.

(EN)

- Ensure that the water inlet tap is turned on.
- And that the discharge tube is in place.

PROGRAMME SELECTION

Refer to the programme guide to select the most suitable programme. Turning the selector knob required programme is activate. Wait for the "STOP" indicator light to flash. Then press the START button. When the START button is pressed the machine sets the working sequence in motion.

The programme carries out with the programme selector stationary on the selected programme till cycle ends.

Warning: If there is any break in the power supply while the machine is operating, a special memory stores the selected programme and, when the power is restored, it continues where it left off.

- At the end of the programme the indicator light "end cycle" will go on.
- Wait for the door lock to be released (about 2 minutes after the programme has finished).
- Switch off the machine by turning the programme selector to the "OFF" position.
- Open the door and remove the laundry.

FOR ALL TYPES OF WASH CONSULT THE PROGRAMME TABLE AND FOLLOW THE OPERATIONS IN THE ORDER INDICATED.

CHAPITRE 12

SECHAGE

NE SÈCHER JAMAIS DES VÊTEMENTS EN CAOUTCHOUC MOUSSE OU DES TISSUS INFLAMMABLES.

IMPORTANT:
DANS CETTE MACHINE À LAVER SÈCHANTE, PEUT ÊTRE SÉCHÉ EXCLUSIVEMENT LE LINGE ESSORÉ ET LAVÉ À L'EAU.

IMPORTANT

Les indications fournies sont générales et il sera nécessaire de s'exercer un peu pour un fonctionnement optimal du séchage. Au début, nous recommandons de régler des temps inférieurs à ceux qui sont indiqués, de façon à pouvoir définir le degré de séchage voulu. Nous vous recommandons de ne pas sécher les tissus qui s'effilochent souvent, du genre carpepe ou vêtements à poils longs, pour ne pas obstruer les conduites d'air. Le dispositif de séchage permet un séchage parfait des tissus sans aucune émission de vapeur à l'extérieur. Un puissant souffle d'air, idéalement chauffé, pénètre le linge humide, l'air saturé d'humidité est recyclé à travers une conduite dans laquelle l'eau froide condense l'humidité contenue dans l'air; tout le circuit est fermé et étanche, donc il n'y a aucune émission de vapeur à l'extérieur.

POGLAVLJE 12

SUŠENJE

NE SUŠITE ODJEČU IZRADJENU OD Pjenaste gume ili zapaljivih materijala.

VAŽNO:
OVA SUŠILICA MOŽE SE KORISTITI SAMO ZA RUBLJE KOJE JE PRETHODNO OPRANO I CENTRIFUGIRANO

UPOZORENJE:

Pružena upozorenja su općenita zato jer je za postizanje najboljih rezultata sušenja potrebno iskustvo u radu s sušilicom rublja. Pri prvom korištenju, preporučujemo da se sušilica podesi na kraće vrijeme sušenja od potrebnog tako da se ustanovi pravi stupanj potrebne suhoće. Preporučujemo da ne sušite pohabane tkanine, kao što su razni pokrivači ili odjeću od teških vlakana, debele vune, paperja i sl. kako bi se spriječilo začepljenje kanala za zrak. Voda se provodi odvodnim kanalima koji su zabrtvljeni i zato je nemoguće izlaz pare.

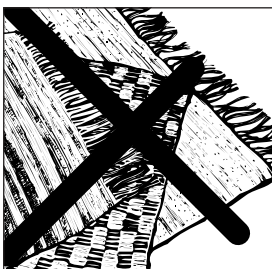

12. FEJEZET

SZÁRÍTÁS

SOHA NE SZÁRÍTSON HABSZIVACSBÓL VAGY GYÚLÉKONY ANYAGOKBÓL KÉSZÜLT RUHANEMŰT.

FONTOS!
A SZÁRÍTÓGÉP CSAK KIMOSOTT ÉS KICENTRIFUGÁZOTT RUHA SZÁRÍTÁSÁHOZ HASZNÁLHATÓ.

FIGYELMEZTETÉS:

Az itt megadott tájékoztató általános jellegű, ezért a legjobb szárítási eredmények eléréshez bizonyos gyakorlatra van szükség. Az első használat alkalmával a megadottnál rövidebb szárítási időket beállítását javasoljuk, hogy megállapíthassa a szárítás kívánt mértékét. A légszatoma eltömődésének elkerülése érdekében ne szárítson gyorsan kopó anyagokat, például pokrócot vagy bolyhos ruhákat. A víz ezután a zárt ürítőkörbe kerül, ezért a gőz nem kerülhet a levegőbe.

ПАРАГРАФ 12

СУШКА БЕЛЬЯ

Не сушите изделия из резины, с содержанием пера, горючие ткани.

Важно!
В этой машине можно сушить белье только после стирки с последующим отжимом.

Важно!

Приведенные указания носят общий характер. Вам необходима определенная практика для оптимальной работы на фазе сушки белья. Вначале советуем Вам устанавливать меньшее время сушки, чем рекомендуется. Это позволит Вам высушивать белье до желаемой степени. Не советуем Вам часто сушить ворсистые ткани типа ковров или изделий с ворсом. Это может привести к засорению воздухопроводов. Устройство сушки позволяет эффективно высушивать изделия без какого-либо выброса пара в помещение. Мощный поток разогретого воздуха обволакивает влажные изделия, испаряя из них влагу. Насыщенный влагой воздух рециркулируется через трубку, в которой "заслонка" холодной воды конденсируется в воздушном потоке. Конденсат устраняется через систему слива. Вся схема сливной системы герметична, поэтому отсутствует выброс пара в помещение.

Внимание!

Не сушите шерстяные и стеганные изделия, содержащие перо, ветрозащитные куртки и т.п., изделия из деликатных тканей. Если Вы сушите изделия типа "постирайте и надевайте", необходимо уменьшить вес загрузки барабана для предотвращения помягостей.

CHAPTER 12

DRYING

DON'T DRY GARMENTS MADE FROM FOAM RUBBER OR FLAMMABLE MATERIALS.

IMPORTANT:
THIS DRYER CAN ONLY BE USED FOR LAUNDRY WHICH HAS BEEN WASHED AND SPIN DRIED.

WARNING:

Indications given are general, therefore some practice is needed for the best drying results. We recommend setting a lower drying time than indicated, when first using, so as to establish the degree of dryness required. We recommend not to dry fabrics that fray easily, such as rugs or garments with a deep pile, to avoid air duct clogging. The water is then conveyed to the drain circuit, which is sealed and therefore, no steam can be released outside.

FR

ATTENTION:
N'OUVREZ JAMAIS LE
HUBLOT DE LA
MACHINE PENDANT UN
CYCLE DE SÉCHAGE.
PATIENTEZ JUSQU'À LA
PHASE DE
REFROIDISSEMENT ❀
PRÉVUE POUR LE
CYCLE.

Il est possible de sécher
uniquement le linge qui a
déjà été essoré.

Avec la machine à
laver/séchante, deux types
de séchage peuvent être
accomplis:

1 Sèchage de tissus en
coton, éponge, lin, chanvre,
etc...

2 Sèchage de tissus
mélangés
(synthétiques/coton), tissus
synthétiques.

HR

VAŽNO:
NIKADA NEMOJTE
OTVORITI VRATA
SUŠILICE NAKON ŠTO
ZAPOČNE CIKLUS
SUŠENJA – PRIČEKAJTE
DA SE FAZA HLADJENJA
U POTPUNOSTI ZAVRŠI ❀

Samo za sušenje prethodno
centrifugiranog rublja

Perilica/sušilica može izvesti
dvije vrste sušenja:

1 Pamučno rublje, frotir, lan,
juta, itd...

2 Miješane tkanine
(sintetika/pamuk), sintetika.



HU

FONTOS!
A SZÁRÍTÁSI CIKLUS
MEGKEZDÉSE UTÁN
SOHA NE NYISSA KI AZ
AJTÓT, HANEM VÁRJA
MEG A HŰTÉSI CIKLUS
BEFEJEZŐDÉSÉT ❀.

Csak előzetesen
kicentrifugázott ruhaneműt
szabad szárítani.

A mosó/szárítógép kétféle
szárításra alkalmas:

1. Pamut, frottírtörölköző,
lenvászon, kenderszövet stb.

2. Kevert anyag
(szintetikus/pamut), szintetikus
anyagok.

RU

**НИКОГДА НЕ
ОТКРЫВАЙТЕ ДВЕРЦУ
ВО ВРЕМЯ ПРОГРАММЫ
СУШКИ – ДОЖДИТЕСЬ,
ПОКА НЕ ОКОНЧИТСЯ
ЦИКЛ ОХЛАЖДЕНИЯ ❀**

Можно сушить только белье,
отжимаемое центрифугой.

С помощью стирально-
сушильной машины можно
осуществлять два типа
сушки:

1 Высушивать хлопчато-
бумажные, льняные,
конопляные и т.п. ткани;

2 Высушивать ткани из
смешанных волокон
(синтетические/хлопчатые),
синтетические ткани.

EN

IMPORTANT
NEVER OPEN THE DOOR
AFTER THE DRYING
CYCLE HAS BEGUN -
WAIT UNTIL THE COOL
DOWN PERIOD
PROVIDED FOR BY THE
CYCLE. ❀

Only dry pre-spun laundry



The washer/dryer can
perform two types of drying:

1 Cotton, terry towelling,
linen, hemp fabrics, etc...

2 Mixed fabrics
(synthetics/cotton), synthetic
fabrics.

PAR EXEMPLE: SECHAGE DE TISSUS EN COTON, EPONGE, LIN, CHANVRE, ETC.

Procédure à suivre pour le séchage:

- Ouvrez le hublot de la machine.
- Remplissez la machine (2,5 kg max.). En cas de linge de maison de grande taille (draps, etc.) ou de linge très absorbant (peignoirs, pantalons en jean, etc.), il est préférable de réduire la charge.
- Refermez le hublot de la machine.
- Réglez le sélecteur de programme sur  coton.
- Si vous souhaitez que le linge soit prêt à ranger, appuyez sur le bouton de sélection du programme de séchage jusqu'à ce que le témoin  s'allume.
- Si vous souhaitez que le linge soit prêt à repasser, appuyez sur le bouton de sélection du programme de séchage jusqu'à ce que le témoin  s'allume.
- Si vous souhaitez choisir un cycle de séchage minuté, appuyez sur le bouton de sélection du programme de séchage jusqu'à ce que la durée souhaitée s'allume.

● Protection de hublot



La machine-à-laver dispose d'un dispositif de protection pour le verre du hublot qui rejoint des températures élevées durant la phase de séchage.

ATTENTION: NE TOUCHER L'HUBLOT EN AUCUN CAS.

- S'assurer que le robinet d'eau est ouvert.
- S'assurer que le tuyau de vidange soit en position correcte.

ZATO, MOŽETE SUŠITI PAMUČNO RUBLJE, FROTIR, LAN, JUTU, ITD. I TO KAKO SLIJEDI:

Ispravan način sušenja rublja:

- otvorite vrata perlice/sušilice,
- napunite sušilicu s 2,5 kg rublja – u slučaju većih komada (npr. plahte, pokrivači) ili rublja koje jače upija vodu (npr. ručnici, odjeća od jeansa), preporučljivo je smanjiti količinu punjenja.
- zatvorite vrata perlice/sušilice,
- okrenite gumb programatora na  pamuk.
- ako želite da vaše rublje bude osušeno na razinu "spremno za ormar", pritisnite gumb za izbor programa sušenja sve dok se ne uključi svjetlosni pokazatelj .
- ako želite da vaše rublje bude osušeno na razinu "spremno za glačanje", pritisnite gumb za izbor programa sušenja sve dok se ne uključi svjetlosni pokazatelj .
- ako želite izabrati vremenski reguliran ciklus sušenja, pritisnite gumb za izbor programa sušenja sve dok se ne uključi svjetlosni pokazatelj "vremenski regulirano" ("Timed").

DVOSLOJNA VRATA PERILICE/SUŠILICE

Vrata uređaja opremljena su sigurnosnom zaštitom da se spriječi dodir s staklenim vratima koja se tijekom sušenja mogu zagrijati na vrlo visoku temperaturu. Tijekom uobičajenog korištenja nemojte uklanjati sigurnosnu zaštitu.

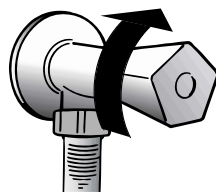
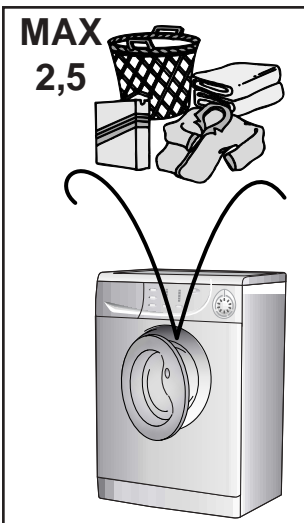

UPOZORENJE: NE DIRAJTE VRATA IZ BILO KOJEG RAZLOGA.

- provjerite da je dovodna slavina otvorena.
- provjerite da je odvodna cijev ispravno postavljena.



EZÉRT A PAMUT, A FROTTÍRTÖRÖLKÖZŐ, A LENVÁSZON, A KENDERSZÖVET STB. A KÖVETKEZŐKÉPPEN SZÁRÍTHATÓ:

A helyes szárítási mód:

- Nyissa ki az ajtót.
- Helyezzen a gépbe max. 2,5 kg ruhát – nagyméretű anyagok (például lepedők) vagy erősen nedvszívó anyagok (például törülközők, farmemadrágok) esetében célszerű az adag méretét csökkenteni.
- Csukja be az ajtót.
- Fordítsa a programválasztó gombot a  pamut helyzetbe.
- Ha „szekrényszárász”-ra szeretné a ruhát szárítani, akkor addig nyomja le a szárítóprogram választógombot, amíg fel nem gyullad a jelzőlámpa .
- Ha „vasalószárász”-ra szeretné a ruhát szárítani, akkor addig nyomja le a szárítóprogram választógombot, amíg fel nem gyullad a  jelzőlámpa.
- Ha az időzített szárítási ciklust szeretné kiválasztani, akkor addig nyomja le a szárítóprogram választógombot, amíg fel nem gyullad az Időzített jelzőlámpa.

KETTŐS FALÚ AJTÓ

A készülék ajtaja védőborítással van ellátva az üveg megérintésének megakadályozása céljából, amely a szárítás közben nagyon felmelegszik.



A szokásos használat közben nem szükséges a védőborítást eltávolítani a gépről.

FIGYELMEZTETÉS: NE ÉRINTSE MEG AZ AJTÓT!

- Nyissa ki a vízbevezető szelepet.
- Ellenőrizze a vízvezetőcső megfelelő beállítását.

Предположим, что белье для сушки - хлопчатое, например, простыни.

Последовательность действий:

- Откройте дверцу.
- Загрузите до 2,5 кг белья – в случае сушки больших предметов (например простыни) или тканей, впитывающих большие количества воды (например махровые полотенца или джинсы), лучше снизить вес загружаемого белья.
- Закройте дверцу.
- Поверните ручку селектора программ в положение хлопок .
- Если Вы желаете высушить белье до состояния “на полку”, последовательно нажимайте кнопку выбора программ сушки, пока не загорится индикатор .
- Если Вы желаете высушить белье до состояния “под утюг”, последовательно нажимайте кнопку выбора программ сушки, пока не загорится индикатор .
- Если Вы желаете произвести сушку белья в течение определенного времени, последовательно нажимайте кнопку выбора программ сушки, пока не загорятся индикаторы программ сушки по заданному времени.

Защита люка

Машина оснащена экраном защиты стекла люка, который во время фазы сушки сильно нагревается.

Внимание! При сушке не дотрагивайтесь до люка ни в коем случае!

- убедитесь в том, что водопроводный кран был открыт и трубка слива была правильно установлена.

THEREFORE, YOU MAY DRY COTTON, TERRY TOWELLING, LINEN, HEMP FABRICS, ETC. AS FOLLOWS:

The correct way to dry:

- Open door.
- Fill with up to 2,5 kg - in case of large items (e.g. sheets) or very absorbent items (e.g. towels or jeans), it is a good idea to reduce the load.
- Close door.
- Turn programme dial to  cotton.
- If you would like your fabrics cupboard dry, press the “drying programme selection” button until the  indicator lights up.
- If you would like your fabrics iron dry, press the “drying programme selection” button, until the  indicator lights up.
- If you wish to select a timed drying cycle, press the “drying programme selection” until the “Timed” indicator lights up.

DOUBLE-SKIN DOOR

The appliance door is fitted with a protective shield to prevent contact with the glass door which can reach high temperatures, during the drying cycle. It should not be necessary to remove the shield from the machine during the normal course of use.

WARNING: DO NOT TOUCH DOOR FOR ANY REASON.

- Make sure water inlet valve is open.
- Make sure water drain is correctly positioned.

ATTENTION:
NE PAS SÉCHER LES
VÊTEMENTS EN LAINE,
LES VÊTEMENTS AVEC
DES REMBOURRAGES
PARTICULIERS (DUVET,
ANORAKS, ETC...), LES
VÊTEMENTS TRÈS
DELICATS. SI LES
VÊTEMENTS SONT DU
GENRE "LAVE-REPASSE",
IL EST RECOMMANDÉ
DE RÉDUIRE ENCORE LE
CHARGEMENT POUR
ÉVITER LA FORMATION
DE PLIS.

● Appuyez sur le bouton
START.

● Les témoins indiquent le
temps de séchage restant
jusqu'à ce que le témoin
de refroidissement s'allume.

● La phase de séchage
démontre avec le sélecteur
de programme réglé sur
jusqu'à la fin du cycle de
séchage.

● Lorsque le programme est
terminé le témoin "fin du
cycle" s'allumera.

● Attendez que le verrou de
porte se désactive. Le
voyant lumineux "Témoin
de verrouillage de porte"
s'éteint après environ 2
minutes;

● Mettez la machine à
l'arrêt en tournant le
sélecteur de
programme à la position
OFF.

● Ouvrez la porte et enlevez
le linge.

UPOZORENJE:
NEMOJTE SUŠITI VUNENU
ODJEČU ILI ODJEČU S
POSEBNOM PODSTAVOM,
(npr. POPLUNE, VATIRANE
VJETROVKE i sl.).
ODJEČU OD OSJETLJIVIH
TKANINA AKO JE
OCIJEDJENA/SUHA,
STAVLJAJTE U SUŠILICU
MANJE PREDMETA KAKO
BI SPRIJEČILI GUŽVANJE.

● pritisnite tipku "START",

● svjetlosni pokazatelj
vremena prikazat će
preostalo vrijeme sušenja, sve
dok ne zasvijetli pokazatelj
hladjenja,

● faza sušenja započet će s
gumbom programatora u
nepokretnom položaju na
oznaci "OFF" sve dok sušenje
ne završi,

● na kraju programa uključit
će se svjetlosni pokazatelj
"STOP".

● pričekajte da sigurnosni
uređaj otpusti vrata (oko 2
minute nakon što se program
završi),
uključit će se svjetlosni
pokazatelj sigurnosnog
uređaja za vrata,

● isključite uređaj
postavljanjem gumba
programatora na položaj
"OFF",

● otvorite vrata i izvadite
rublje.

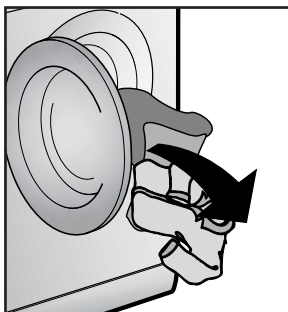
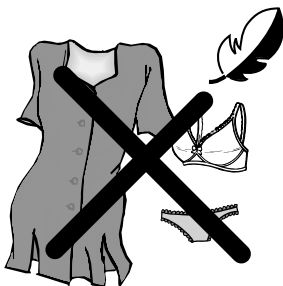

FIGYELMEZTETÉS:
NE SZÁRÍTSON
GYAPJÚRUHÁKAT VAGY
KÜLÖNLEGES
PÁRNÁZÁSÚ
RUHADARABOKAT
(PÉLDÁUL PAPTANT,
STEPPELT ANORÁKOT
STB.). FINOM TEXTÍLIÁK
ESETÉN HA A
RUHANEMŰT FACSARÁS
NÉLKÜL KELL SZÁRÍTANI,
AKKOR A GYŰRŐDÉSEK
ELKERÜLÉSE
ÉRDEKÉBEN KISEBB
MENNYISÉGET TEGYEN
BE A GÉPBE.

● Nyomja le a START gombot.

● Az időzítő jelzők a hátralévő
szárítási időt mutatják addig,
amíg a hűtésjelző lámpa fel nem
gyullad.

● A szárítási ciklus a szimbólumra állított
programkapcsolóval kezdődik
és fejeződik be.

● A program végén felgyullad a
„Stop” jelzőlámpa.

● Várja meg az ajtózár
kioldását (körülbelül 2 perc a
program befejezése után).
Ekkor kialszik az „Ajtóbiztonság”
jelzőlámpa.

● Kapcsolja ki a gépet a
programválasztó „KI” helyzetbe
fordításával.

● Nyissa ki az ajtót, és vegye ki
a ruhákat.

Внимание!
Не сушите
шерстяные и
стеганные изделия,
содержащие иеро,
ветрозащитные
куртки и т.п., изделия
из деликатных
тканей. Если Вы
сушите изделия типа
"постирайте и
надевайте",
необходимо
уменьшить вес
загрузки барабана
для предотвращения
заматостей.

● Нажмите кнопку START.

● Индикаторы программ сушки
по заданному времени будут
показывать время, оставшееся до
окончания программы сушки, пока
не загорится индикатор
охлаждения.

● Цикл сушки начнется с
положения селектора
программ и до окончания
программы сушки.

● По окончании программы
загорается индикатор "Конец
цикла" ("end cycle")

● По окончании стирки
Подождите около 2 минут, пока не
откроется устройство блокировки
люка.

● Выключите машину поворотом
рукоятки выбора программ в
положение Выкл.

● Откройте люк и достаньте
белье.

WARNING:
DO NOT DRY WOOLLEN
GARMENTS OR ARTICLES
WITH SPECIAL PADDING,
(E.G. QUILTS, QUILTED
ANORAKS, ETC.).
DELICATE FABRICS IF
GARMENTS ARE
DRIP/DRY, LOAD LESS
ITEMS AS TO PREVENT
CREASING.

● Press the START button.

● The timed indicators will
display the drying time
remaining, until the cooling
indicator lights up.

● The drying phase will
begin with the programme
dial fixed on the
symbol until the end of
drying.

● At the end of the
programme the indicator
light "STOP" will go on.

● Wait for the door lock to
be released (about 2
minutes after the
programme has finished).
The "Door Security" indicator
light will go out.

● Switch off the machine by
turning the programme
selector on the "OFF"
position.

● Open the door and
remove the laundry.

CHAPITRE 13

CYCLE
AUTOMATIQUE
LAVAGE/SECHAGE

ATTENTION:
LE CYCLE COMPLET NE
PEUT ETRE EXECUTE
QU'AVEC 2,5 kg DE
LINGE SEC.

Consulter la liste des programmes de lavage et, selon les tissus à laver (par exemple, coton très sale) et sans presser sur la touche de la mise en marche, préparer le lavage comme décrit:

Sélectionnez le programme en tournant le sélecteur de programmes et en alignant le nom du programme sur l'indicateur .

Vérifiez que le robinet est ouvert et que le tuyau d'évacuation est bien en place.

Reportez-vous au tableau des programmes de séchage et, en fonction du type de linge à sécher (coton, etc.), programmez le séchage comme suit:

Si vous souhaitez que le linge soit prêt à ranger, appuyez sur le bouton de sélection du programme de séchage jusqu'à ce que le témoin s'allume. 2

POGLAVLJE 13

AUTOMATSKO
PRANJE / SUŠENJE

**UPOZORENJE: UREDJAJ
SE MOŽE NAPUNITI S
NAJVIŠE 2,5 kg SUHOG
RUBLJA.**

Postupite prema tabeli programa pranja zavisno o tkaninama koje ćete prati (npr. vrlo prijaviti pamuk) i bez pritiska na tipku "START", pripremite se za pranje rublja kako je niže opisano:

Okrenite gumb programafora, željeni program je aktiviran.

Provjerite da je slavina za dovod vode otvorena i da je odvodna cijev ispravno postavljena.

Pogledajte tabelu programa sušenja i zavisno o vrsti tkaniana koje ćete sušiti (npr. pamuk), programirajte sušenje kako slijedi:

Ako želite da vaše rublje bude osušeno na razinu "spremno za ormar", pritisnite gumb za izbor programa sušenja sve dok se ne uključi svjetlosni pokazatelj 2.

2,5 kg MAX



13. FEJEZET

AUTOMATIKUS
MOSÁS/SZÁRÍTÁS

FIGYELMEZTETÉS:
LEGFELJEBB 2,5 KG
SZÁRAZ RUHA TETETŐ
BE A GÉPBE.

A kimosandó textíliának megfelelően (pl. nagyon piszkos pamut) tekintse át a mosóprogramok listáját, és a Start gomb lenyomása nélkül készítse elő a mosnivalót az alábbi részben leírtak szerint:

A kívánt program a választógomb elfordításával aktiválható.

Ellenőrizze, hogy a csap ki van-e nyitva és a kifolyócső megfelelően van-e elhelyezve.

Nézze meg a szárítási program táblázatát, és a szárítandó anyagtól függően (például pamut) az alábbiak szerint programozza be a szárítást:

Ha „szekrényszárász”-ra szeretné a ruhát szárítani, akkor addig nyomja le a szárítóprogram választógombot, amíg fel nem gyullad a 2 jelzőlámpa.

ПАРАГРАФ 13

АВТОМАТИЧЕСКИЙ
ЦИКЛ СТИРКИ И
СУШКИ

Внимание!
Полный цикл может
быть выполнен только
при загрузке барабана
2,5 кг сухого белья.

Не нажимая кнопки START, задайте программу стирки в соответствии с таблицей программ стирки и типом стираемого белья:

Обратитесь к таблице выбора программ, чтобы выбрать наиболее подходящую для Вас программу. Поворотом ручки селектора программ активируется выбранная программа.

Убедитесь, что водопроводный кран открыт.

Убедитесь, что трубка слива воды закреплена правильно.

В соответствии с таблицей программ сушки и типом белья (например хлопок) задайте программу сушки следующим образом:

Если Вы желаете высушить белье до состояния "на полку", последовательно нажимайте кнопку выбора программ сушки, пока не загорится индикатор 2.

CHAPTER 13

AUTOMATIC
WASHING/DRYING

**WARNING: ONLY A
MAXIMUM 2,5 KG OF
DRY LAUNDRY CAN BE
LOADED.**

Refer to the list of washing programmes according to fabrics to be washed (e.g. very dirty cotton) and without pressing Start button, prepare wash as described:

Turning the selector knob, the required programme is activated.

Check that the tap is turned on and that the discharge hose is positioned correctly.

Refer to the drying programme table and depending on the fabrics to be dried (e.g. cotton), programme the drying as follows:

If you would like your fabrics cupboard dry, press the "drying programme selection" button until the 2 indicator lights up.

FR

Si vous souhaitez que le linge soit prêt à repasser, appuyez sur le bouton de sélection du programme de séchage jusqu'à ce que le témoin  s'allume.

Si vous souhaitez choisir un cycle de séchage minuté, appuyez sur le bouton de sélection du programme de séchage jusqu'à ce que la durée souhaitée s'allume.

Appuyer sur la touche "DÉBUT/PAUSE".

Le cycle de lavage se réalisera avec la manette des programmes arrêtée sur le programme sélectionné jusqu'à la fin de celui-ci.

La machine exécute alors la totalité du programme de séchage.

Lorsque le programme est terminé le témoin "fin du cycle" s'allumera.

Attendez que le verrou de porte se désactive. Le voyant lumineux "Témoin de verrouillage de porte" s'éteint après environ 2 minutes;

Mettez la machine à l'arrêt en tournant le sélecteur de programme à la position OFF.

Ouvrez la porte et enlevez le linge.

HR

ako želite da vaše rublje bude osušeno na razinu "spremno za glačanje", pritisnite gumb za izbor programa sušenja sve dok se ne uključi svjetlosni pokazatelj, 

Ako želite izabrati vremenski reguliran ciklus sušenja, pritisnite gumb za izbor programa sušenja sve dok se ne uključi svjetlosni pokazatelj "vremenski regulirano" ("Timed").

Pritisnite tipku "START/PAUSE".

Program će biti izveden s gumbom programatora u nepomičnom položaju na izabranom programu dok ciklus ne završi.

Perilica-sušilica će zatim završiti potpuni program sušenja.

Na kraju programa uključit će se svjetlosni pokazatelj "STOP".

Pričekajte da sigurnosni uređaj otpusti vrata (oko 2 minute nakon što se program završi), uključit će se svjetlosni pokazatelj sigurnosnog uređaja za vrata,

Isključite uređaj postavljajući gumba programatora na položaj "OFF",

Otvorite vrata i izvadite rublje.

**HU**

- Ha „vasalószáraz”-ra szeretné a ruhát szárítani, akkor addig nyomja le a szárítóprogram választógombot, amíg fel nem gyullad a  jelzőlámpa.

Ha az időzített szárítási ciklust szeretné kiválasztani, akkor addig nyomja le a szárítóprogram választógombot, amíg fel nem gyullad az Időzített jelzőlámpa.

Nyomja le a „Start/Szünet” gombot.

A program úgy zajlik le, hogy a ciklus befejeződéséig a programválasztó gomb a kiválasztott programon marad.

A mosó-szárítógép ezután befejezi a teljes szárítóprogramot.

A program végén felgyullad a „Stop” jelzőlámpa.

Várja meg az ajtózár kioldását (körülbelül 2 perc a program befejezése után). Ekkor kiálszik az „Ajtóbiztonság” jelzőlámpa.

Kapcsolja ki a gépet a programválasztó „KI” helyzetbe fordításával.

Nyissa ki az ajtót, és vegye ki a ruhákat.

RU

- Если Вы желаете высушить белье до состояния "под утюг", последовательно нажимайте кнопку выбора программ сушки, пока не загорится индикатор .

Если Вы желаете произвести сушку белья в течение определенного времени, последовательно нажимайте кнопку выбора программ сушки, пока не загорятся индикаторы программ сушки по заданному времени.

Нажмите кнопку START.

Программа выполняется при неизменном положении селектора программ до завершения цикла.

Машина будет выполнять программу сушки.

По окончании программы загорается индикатор "Конец цикла" ("end cycle")

По окончании стирки Подождите около 2 минут, пока не откроется устройство блокировки люка.

Выключите машину поворотом рукоятки выбора программ в положение Выкл.

Откройте люк и достаньте белье.

EN

If you would like your fabrics iron dry, press the "drying programme selection" button, until the  indicator lights up.

if you wish to select a timed drying cycle, press the "drying programme selection" until the "Timed" indicator lights up.

Press the "Start/Pause" button.

The programme carries out with the programme selector stationary on the selected programme till cycle ends.

The washer-dryer will then complete the entire drying programme.

At the end of the programme the indicator light "STOP" will go on.



Wait for the door lock to be released (about 2 minutes after the programme has finished). The "Door Security" indicator light will go out.

Switch off the machine by turning the programme selector on the "OFF" position.

Open the door and remove the laundry.

FR

TABLEAU DES DURÉES DE SÉCHAGE (EN MINUTES):

PROGRAMME	COTON		MIXTE	
	1 Kg Min	2,5 Kg Max	1 Kg Min	1,5 Kg Max
Extra sec 	30'	à 150'	30'	à 90'
Prêt-à-ranger 	30'	à 120'	30'	à 70'
Prêt-à-repasser 	30'	à 100'	30'	à 50'



RU

Таблица продолжительности программ сушки (в минутах):

ПРОГРАММА	ХЛОПОК		СМЕСОВЫЕ ТКАНИ	
	Мин. 1кг	Мин. 2,5кг	Мин. 1кг	Мин. 1,5кг
Экстра 	30'	to 150'	30'	to 90'
На полку 	30'	to 120'	30'	to 70'
Под утюг 	30'	to 100'	30'	to 50'



HR

TABELA VREMENA SUŠENJA (U MINUTAMA):

PROGRAM	PAMUK		MIJEŠANO	
	najmanje 1 kg	najviše 2,5 kg	najmanje 1 kg	najviše 1,5 kg
Ekstra suho 	od 30'	do 150'	od 30'	do 90'
Spremno za ormar 	od 30'	do 120'	od 30'	do 70'
Spremno za glačanje 	od 30'	do 100'	od 30'	do 50'



EN

TABLE OF DRYING TIMES (IN MINUTES):

PROGRAMME	COTTON		MIXED	
	Min 1 Kg	Max 2,5 Kg	Min 1 Kg	Max 1,5 Kg
Extra 	from 30'	to 150'	from 30'	to 90'
Cupboard 	from 30'	to 120'	from 30'	to 70'
Iron 	from 30'	to 100'	from 30'	to 50'

HU

SZÁRÍTÁSI IDŐTÁBLÁZAT (PERC):

PROGRAM	PAMUT		VEGYES	
	Min 1 Kg	Max 2,5 Kg	Min 1 Kg	Max 1,5 Kg
Extra száraz 	30' perctől	150' percig	30' perctől	90' percig
Székrenyszáraz 	30' perctől	120' percig	30' perctől	70' percig
Vasalószáraz 	30' perctől	100' percig	30' perctől	50' percig

CHAPITRE 14

NETTOYAGE ET
ENTRETIEN
ORDINAIRE

Ne jamais utiliser de produits abrasifs, d'alcool et/ou de diluant, pour laver l'extérieur de votre machine; il suffit de passer un chiffon humide.

La machine n'a besoin que de peu d'entretien:

- Nettoyage des bacs.
- Nettoyage filtre.
- Déménagements ou longues périodes d'arrêt de la machine.

NETTOYAGE DES BACS

Même si cette opération n'est pas strictement nécessaire, il vaut mieux nettoyer de temps en temps les bacs à produits lessiviels.

Il suffit de tirer légèrement sur le tiroir pour l'extraire.

Nettoyer le tiroir sous un jet d'eau.

Remettre le tiroir dans sa niche.

POGLAVLJE 14

ČIŠĆENJE I
ODRŽAVANJE
PERILICE

Kučište perilice uvijek obrišite samo vlažnom krpom. Kučište perilice ne smijete čistiti abrazivnim – grubim sredstvima za čišćenje, alkoholom i/ili razrjeđivačem.

Održavanje perilice vrlo je jednostavno, ali je važno da redovito čistite slijedeće dijelove:

- ladicu za sredstva za pranje
- filter
- odnosno da pripremite perilicu u slučaju: preseljenja ili dužeg mirovanja.

ČIŠĆENJE LADICE ZA
SREDSTVA ZA PRANJE

Preporučamo da povremeno očistite ovu ladicu, jer se s vremenom u njoj nakupe ostaci sredstava za pranje.

Ladicu izvlačite iz perilice tako što je malo jače povučete.

Zatim ladicu isperite pod tekućom vodom.

Po završetku čišćenja vratite je u kučište perilice i pritisnite je skroz do kraja da bi se mogla zatvoriti.

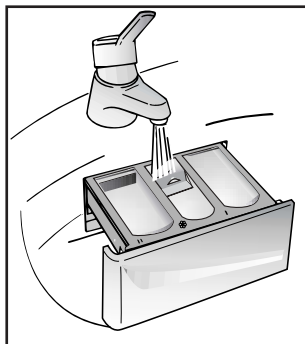

14. FEJEZET

TISZTÍTÁS ÉS
KARBANTARTÁS

NE HASZNÁLJON A KÉSZÜLÉK KÜLSŐ RÉSZÉN DÓRZSÓLÓ HATÁSÚ SZEREKET, ALKOHOLT ÉS/VAGY HIGÍTÓSZEREKET. A TISZTÍTÁSHOZ NEDVES RUHÁT HASZNÁLJON!

A mosógép nagyon kevés karbantartást igényel.

- A fiókos tárolórekeszek tisztítása.
- Szűrőtisztítás.
- Elszállítás vagy hosszú ideig tartó üzemszünet.

A FIÓKOS
TÁROLÓREKESZEK
TISZTÍTÁSA

Bár nem feltétlenül szükséges, de alkalmanként célszerű kitisztítani a mosószeret, a fehérítőszert és az adalékanyagokat tartalmazó rekeszeket.

Óvatosan meghúzva vegye ki a rekeszeket.

Tisztítsa le vízzel a rekeszeket.

Tegye vissza a rekeszeket a helyükre.

ПАРАГРАФ 14

ЧИСТКА
И УХОД ЗА
МАШИНОЙ

Для внешней чистки машины не пользуйтесь абразивными средствами, спиртом и/или растворителями. Для этого достаточно протереть машину влажной салфеткой.

Машина требует небольшого ухода:

- очистки ванночек (отделений) контейнера для моющих средств
- очистки фильтра
- при перемещении или длительной остановке машины.

Очистка контейнера моющих
средств

Рекомендуется время от времени очищать отделения для отбеливателя и смягчителя.

Для этого необходимо без особых усилий вынуть ванночки из контейнера.

Промойте контейнер и ванночки струей воды.

Снова поставьте все на место.

CHAPTER 14

CLEANING AND
ROUTINE
MAINTENANCE

Do not use abrasives, spirits and/or diluents on the exterior of the appliance. It is sufficient to use a damp cloth.

The washing machine requires very little maintenance:

- Cleaning of drawer compartments.
- Filter cleaning
- Removals or long periods when the machine is left standing.

CLEANING OF DRAWER
COMPARTMENTS

Although not strictly necessary, it is advisable to clean the detergent, bleach and additives compartments occasionally.

Remove the compartments by pulling gently.

Clean with water.

Put the compartments back into place

NETTOYAGE FILTRE

La machine à laver est équipée d'un filtre spécial qui peut retenir les résidus les plus gros qui pourraient bloquer le tuyau d'évacuation (pièces de monnaie, boutons, etc.). Ce dispositif permet de les récupérer facilement. Pour nettoyer le filtre, suivre les indications ci-dessous:

- Enlever le socle comme indiqué dans la figure.
- Utiliser la base pour recueillir l'eau qui reste dans le filtre.
- Tourner dans le sens anti-horaire des aiguilles d'une montre jusqu'à l'arrêt, en position verticale.
- Enlever et nettoyer.
- Après avoir nettoyé, utilisez l'entaille et remontez le filtre en faisant toutes les opérations précédentes dans le sens inverse.

DEMANAGEMENTS OU LONGUES PERIODES D'ARRÊT DE LA MACHINE

En cas de déménagement, ou de longues périodes d'arrêt de la machine dans des endroits non chauffés, il faut vidanger soigneusement tous ses tuyaux.

Débrancher le courant et se servir d'un seau. Enlever la bague sur le tuyau et le plier vers le bas, dans le seau jusqu'à ce qu'il ne sorte plus d'eau.

Après cette opération, la répéter en sens inverse.

ČIŠĆENJE FILTRA

Perilica ima ugradjen filter koji zaustavlja sve veće predmete (npr. Metalni novac, gumbе itd.), koji bi mogli sprječiti istjecanje vode. Preporučamo filter povremeno očistiti na slijedeći način:

- Skinite bazu na način kako je to prikazano na slici.
- Upotrijebite bazu kao posudu za sakupljanje vode koja je ostala u filtru.
- Okrećite gumb filtra u smjeru suprotnom od kretanja kazaljki na satu dok se ne zaustavi u vertikalnom položaju.
- Uzmite filter i očistite ga.
- Ponovno namjestite filter okretanjem ureza na kraju filtra u smjeru kretanja kazaljki na satu. Zatim ponovite gore opisane postupke, ali obrnutim redoslijedom.

PRIPREMANJE PERILICE ZA SELJENJE ILI DUŽE MIROVANJE

Ako bi možda perilicu selili ili bi duže vremena stajala u prostoriji koja se ne grije, morate iz perilice i cijevi ispuštiti svu vodu. Najprije izvucite utikač iz utičnice, zatim izvadite odvodno crijevo iz ležišta na stražnjoj strani perilice. Crijevo zatim nagnite prema dolje i pričekajte da iz njega isticu sva voda. Nakon toga crijevo ponovno namjestite u ležište. Isto učinite i sa dovodnim crijevom.

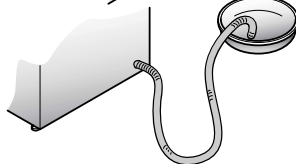
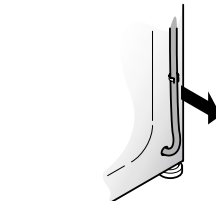
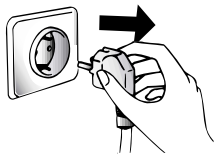
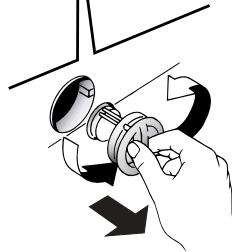
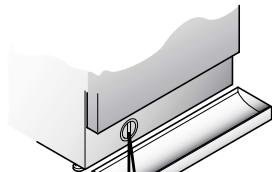
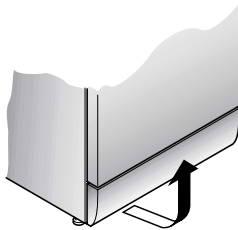
**SZŰRŐTISZTÍTÁS**

A mosógép speciális szűrővel van felszerelve, amely az olyan nagyobb idegen anyagokat (pl. pénzérméket, gombokat stb.) fogja fel, amelyek eltömíthetik az ürítőcsövet. Így ezek könnyen kivehetők. A szűrő tisztítását a következőképpen kell végezni:

- Lazítsa ki az alapot az ábrán látható módon.
- Használja az alaprészt a szűrőben maradt víz felfogására.
- Fordítsa el a szűrőt az óramutató járásával ellentétes irányban (balra), amíg az meg nem áll függőleges helyzetben. Vegye ki és tisztítsa meg a szűrőt.
- A tisztítás után tegye vissza a szűrőt úgy, hogy a végén található hornyot az óramutató járásával megegyező irányban (jobbra) fordítja el. Ezután fordított sorrendben végezze el a fenti műveleteket.

ELSZÁLLÍTÁS VAGY HOSSZÚ IDEIG TARTÓ ÜZEMSZŰNET

Szállításkor, vagy ha a gépet hosszabb időre fűtetlen helyiségbe teszi, az ürítőcsőből ki kell folytatni a benne maradt vizet.

A készüléket ki kell kapcsolni, és ki kell húzni a csatlakozódugóját. Készítsen elő egy edényt. Vegye ki az ürítőcsövet a rögzítőkapocsból, és tartsa az edény fölé, amíg a víz ki nem folyik belőle.

Végezze el ugyanezt a műveletet a vízbevezető tömlővel is.

Очистка фильтра

В машине установлен специальный фильтр, задерживающий крупные частицы, предметы, очесы, которые могут засорить слив воды (монеты, пуговицы и т.д.) и их легко извлечь из фильтра.

Для этого необходимо:

- Откройте поддон, как показано на рисунке.
- воспользуйтесь цоколем для сбора остатков воды в гнезде фильтра;
- поверните фильтр против часовой стрелки до его остановки в вертикальном положении;
- извлеките фильтр и очистите его;
- после очистки фильтра осмотрите его и поставьте на место, следуя обратному порядку операций, описанных выше.

Перемещение или остановка машины на длительный период

При возможном перемещении машины или остановке ее на длительный период в неотапливаемом помещении, необходимо полностью слить воду из машины и трубки слива.

Для этого необходимо отсоединить вилку от розетки, сливную трубку освободить из зажимов, опустить ее до пола, слить воду.

Освободив машину от воды, закрепите сливную трубку в фиксаторе. В завершение выполните операцию в обратном порядке.

FILTER CLEANING

The washing-machine is equipped with a special filter to retain large foreign matter which could clog up the drain, such as coins, buttons, etc. These can, therefore, easily be recovered. The procedures for cleaning the filter are as follows:

- Ease off the base as shown in fig.
- Use the base as a tray to collect leftover water in filter.
- Turn the filter anticlockwise till it stops in vertical position.
- Remove and clean.
- After cleaning, replace by turning the notch on the end of the filter clockwise. Then follow all procedures described above in reverse order.

REMOVALS OR LONG PERIODS WHEN THE MACHINE IS LEFT STANDING

For eventual removals or when the machine is left standing for long periods in unheated rooms, the drain hose should be emptied of all remaining water.

The appliance must be switched off and unplugged. A bowl is needed. Detach the drainage hose from the clamp and lower it over the bowl until all the water is removed.

Repeat the same operation with the water inlet hose.

ANOMALIE	CAUSE	REMEDE
1. Aucun fonctionnement sur n'importe quel programme	La fiche n'est pas introduite dans la prise de courant	Brancher la fiche
	L'interrupteur général n'est pas branché	Brancher l'interrupteur général
	L'énergie électrique est coupée	Contrôler
	Les valves de l'installation électrique sont défectueuses	Contrôler
	Portillon ouvert	Fermer le portillon
2. Absence d'alimentation d'eau	Voir cause 1	Contrôler
	Robinet de l'eau fermé	Ouvrir le robinet d'alimentation d'eau
	Programmeur mal positionné	Positionner correctement le timer
3. L'eau n'est pas évacuée	Tuyau de vidange plié	Redresser le tuyau de vidange
	Présence de corps étrangers dans le filtre	Inspecter le filtre
4. Présence d'eau sur le sol tout autour de la machine	Fuite du joint se trouvant entre le robinet et le tuyau de remplissage	Remplacer le joint et serrer à fond le tube sur le robinet
5. La machine n'essore pas	La machine n'a pas encore évacué l'eau	Attendre quelques minutes et la machine évacuera l'eau
	La fonction "suppression d'essorage" est introduite (exclusivement sur certains modèles)	Relever la touche "exclusion centrifugation"
6. De fortes vibrations pendant la phase de centrifugation	La machine n'est pas à niveau	Régler les pieds
	Les étriers de transport n'ont pas été enlevés	Enlever les étriers de transport
	La charge de linge n'est pas répartie de façon uniforme	Répartir le linge de façon uniforme
NOTE: LA MACHINE EST DOTÉE D'UN DISPOSITIF ÉLECTRONIQUE QUI EMPECHE LE DÉPART DE L'ESSORAGE SI LES CHARGES SONT MAL RÉPARTIES ET LIMITE LES VIBRATIONS ET LE BRUIT DURANT LE LAVAGE.		

Si le mauvais fonctionnement persiste, adressez-vous au Centre d'Assistance Technique Candy; communiquez le nom du modèle indiqué sur la plaquette se trouvant sur la carrosserie à l'intérieur du hublot ou sur le bulletin de garantie.

En indiquant ces informations vous obtiendrez une intervention plus rapide et efficace.

- 1 L'utilisation des produits écologiques sans phosphates peut produire les effets suivants:
- L'eau de vidange du rinçage est trouble à cause de zéolites en suspension; l'efficacité du rinçage n'est absolument pas compromise;
 - Présence de poudre blanche (zéolites) sur le linge à la fin du lavage: cette poudre ne pénètre pas dans le tissu et n'en altère pas la couleur;
 - présence de mousse dans l'eau du dernier rinçage: elle ne signifie pas pour autant un mauvais rinçage;
 - Les tensioactifs anioniques de la formule des produits pour machines à laver, s'enlèvent difficilement du linge et, même en toute petite quantité, ils peuvent provoquer d'importants phénomènes de formation de mousse;
 - L'exécution d'autres cycles de rinçage, en de tels cas, n'apporte aucun avantage.
- 2 Avant d'appeler le Centre d'Assistance technique Candy, si votre machine ne fonctionne pas, effectuer les contrôles susmentionnés.

NEDOSTATAK	MOGUĆI UZROK	KAKO GA UKLONITI
1. Perilica ne radi ni na jednom programu.	Perilica nije priključena na el. mrežu	Stavite utikač u utičnicu
	Nije pritisnuta tipka START	Pritisnite tipku START
	Nema struje	Provjerite
	Osigurač je pregorio	Provjerite
	Vrata perilice nisu zatvorena	Zatvorite vrata
2. Voda ne ulazi u perilicu.	Pogledajte uzroke pod točkom 1	Provjerite
	Slavina za dotok vode je zatvorena	Otvorite slavinu
	Programator nije ispravno podešen	Podesite programator
3. Perilica ne ispušta vodu.	Odvodna cijev je savinuta ili pritisnuta	Izravnajte ili oslobodite odvodnu cijev
	Neki predmet je začepio filter	Provjerite filter
4. Na podu oko perilice je voda.	Curi iz brtve između slavine i dovodne cijevi	Zamijenite brtvu i pritegnite cijev na slavini.
5. Perilica ne centrifugira.	Perilica nije izbacila vodu	Pričekajte nekoliko minuta dok perilica izbaci vodu
	Podešeno je "BEZ CENTRIFUGE"	Programator namjestite na centrifugiranje
6. Perilica se kod centrifugiranja pretjerano tresse.	Rublje u bubnju nije ravnomjerno rasporedjeno	Ravnomjerno rasporedite rublje
	Perilica ne stoji potpuno vodoravno	Poravnajte perilicu prednjim nožicama za poravnaje perilice
	Nije uklonjena transportna zaštita	Uklonite transportnu zaštitu
ZNAČAJNO: PERILICA JE OPREMLJENA POSEBNIM ELEKTRONSKIM UREDJAJEM KOJI SPREČAVA DA RUBLJE PRI CIKLUSU CENTRIFUGIRANJA POREMETI RAVNOTEŽU. TO SPRIJEČAVA RADNU BUKU I VIBRACIJU PERILICE I TAKO AKO PRODUŽUJE RADNI VIJEK TRAJANJA VAŠE PERILICE.		

U slučaju da nedostatak u radu perilice ne možete ukloniti sami, molimo Vas da pozovete jednog od naših ovlaštenih servisera. Serviseru obavezno navedite model perilice (naveden je na naljepnici smještenoj na rubnoj strani okna bubnja ili u jamstvenom listu) i opišite mu kvar. Ovim informacijama olakšat ćete serviseru rad i Vaš će stroj biti brže popravljen.

UPOZORENJE !

1. Korištenje ekoloških sredstava za pranje "bez fosfata" može imati slijedeće popratne učinke:
- Voda koja protječe (cirkulira) tijekom ispiranja izgledat će mutno, ali neće mijenjanjati djelotvornost ispiranja.
 - Vrlo tanak sloj bjelkastog taloga može se pojaviti na opranom rublju. Međutim, on neće ni na koji način štetiti tkanini ili izmijeniti njezinu boju.
 - Prisutnost pjene u vodi od zadnjeg ispiranja ne znači da je ispiranje bilo nepotpuno.
 - Aktivne anione koji se nalaze u sredstvima za pranje "bez fosfata" često je teško odstraniti i samim pranjem, zato se voda pri ispiranju pjeni čak i ako oni postoje u malim količinama.
 - Dodatno ispiranje ne bi bilo od koristi za smanjenje ovakvog učinka.
2. Ako Vaša perilica rublja ima smetnje u radu, obavite gore navedene provjere prije nego pozovete ovlaštena Candy servis.

HIBA	OK	A HIBA MEGSZÜNTETÉSE
1. Egyik program sem működik	A hálózati csatlakozó nincs bedugva	Dugja be a csatlakozódugót
	A főkapcsoló nincs bekapcsolva	Kapcsolja be a főkapcsolót
	Nincs áramellátás	Ellenőrizze
	Hibás a biztosíték	Ellenőrizze
	Nyitva maradt az ajtó	Csukja be az ajtót
2. A készülék nem szívja be a vizet	Lásd az 1. okot	Ellenőrizze
	A vízcsap el van zárva	Nyissa ki a vízcsapot
	A kapcsolódóra nincs megfelelően beállítva	Állítsa be megfelelően a kapcsolódórát
3. A készülék nem üríti le a vizet	Az ürítőcső megcsavarodott	Egyenesítse ki az ürítőcsövet
	Idegen anyag zárja el a szűrőt	Ellenőrizze a szűrőt
4. Víz van a padlón a mosógép körül	Szivárog a víz a csap és a bevezetőcső között	Cserélje ki a tömítést, és húzza rá a csövet a csapra
5. A gép nem centrifugál	A mosógép nem ürítette le a vizet	Várjon néhány percig, amíg a gép leüríti a vizet
	"Nincs centrifugálás" beállítás (csak néhány típusnál)	Fordítsa el a programkapcsolót a centrifugálás-beállításra
6. Erőteljes rezgés centrifugálás közben	A mosógép nincs megfelelően vízszintbe állítva	Állítsa be a lábakat
	A szállítókeret nincs eltávolítva	Távolítsa el a szállítókeretet
	A ruhaanyag nincs egyenletesen elosztva	Ossza el egyenletesen a szennyest
MEGJEGYZÉS: A GÉP SPECIÁLIS ELEKTRONIKUS BERENDEZÉssel VAN FELSZERELVE, AMELY MEGAKADÁLYOZZA A CENTRIFUGÁLÁST, HA A BERAKOTT RUHAANYAG EGYENLETLENÜL OSZLIK EL. EZÁLTAL CSÖKKEN A GÉP ÁLTAL KELTETT ZAJ ÉS VIBRÁCIÓ, ÉS MEGHOSSZABBODIK A MOSÓGÉP ÉLETTARTAMA IS.		

Ha a hiba továbbra is fennáll, lépjen kapcsolatban a Candy Műszaki Segélyközpontjával. A gyors javítás lehetővé tétele érdekében adja meg a mosógép típusát, amely az ablakrészben lévő szekrényen elhelyezett címkén vagy a garanciajegyen található meg.

Fontos!

A foszfátot nem tartalmazó, környezetbarát tisztítószerek használata az alábbi hatásokkal járhat:

- A távozó öblítővíz zavarosabb lehet a szuszpenzióban jelenlévő zeolitok miatt. Ez nem befolyásolja az öblítés hatásfokát.

- A mosás befejeztével fehér por (zeolit) marad a ruhán. Ez nem hatol be a szövetbe, és nem változtatja meg az anyag színét.

- Hab marad az utolsó öblítővízben, ami nem jelenti feltétlenül azt, hogy nem volt megfelelő az öblítés.

- A gépi mosószerekben jelenlévő nem-ionos felületaktív anyagokat gyakran nehéz eltávolítani a kimosott ruhából, és akár kis mennyiség esetén is a habképződés szemmel látható jeleit mutatják.

- Ilyen esetben egy újabb öblítés sem jár eredménnyel.

2 Ha a mosógép nem működik, akkor a Candy Műszaki Segélyszolgálat kihívása előtt végezze el a fent említett ellenőrzéseket.

НЕИСПРАВНОСТИ, ИХ ПРИЧИНЫ И УСТРАНЕНИЕ

НЕИСПРАВНОСТИ	ПРИЧИНЫ	УСТРАНЕНИЕ
1. Машина не работает ни на одной программе	Вилка плохо включена в розетку.	Включить вилку в розетку.
	Не нажата кнопка вкл/выкл.	Нажать кнопку вкл/выкл.
	Отсутствует электроэнергия.	Проверить напряжение.
	Перегорели предохранители (пробки) электросети.	Проверить
	Открыт загрузочный люк.	Закрыть люк.
2. Стиральная машина не заполняется водой	См. 1 причину.	Проконтролировать.
	Закрыт кран подачи воды.	Открыть кран.
	Неправильно установлена ручка L выбора программ стирки.	Проверить установку ручки L выбора программ стирки.
3. Стиральная машина не сливает воду	Засорился фильтр.	Прочистить фильтр.
	Перегнута трубка слива.	Выпрямить трубку слива.
4. Наличие воды на полу вокруг машины	Вода проникает через прокладку между краном и трубкой подачи воды.	Заменить прокладку и затянуть соединение.
5. Стиральная машина не отжимает белье	Еще не слита вода.	Подождать несколько минут, пока машина сольет воду.
	Режим отжима выключен.	Включите режим отжима.
6. Сильные вибрации во время отжима	Машина неровно установлена на полу.	Выровнять при помощи регулируемых ножек.
	Не сняты транспортировочные скобы.	Снять транспортировочные скобы.
	Белье неравномерно распределено в барабане.	Равномерно распределить белье.
<p>Примечание. Машина имеет электронное устройство, которое препятствует включению центрифуги (отжима), если белье в барабане разместилось неравномерно. Это позволяет снизить шумность и вибрацию машины и тем самым продлить срок ее службы.</p>		

Если не удастся устранить причины плохой работы машины, обратитесь в центр техобслуживания **Канди**, сообщив модель машины, указанную на табличке или в гарантийном талоне. Предоставив эти данные, Вы быстро эффективно получите соответствующую услугу.

Внимание!

Если Ваша машина не работает, то, прежде чем обращаться в центр техобслуживания, попытайтесь устранить неисправность сами, используя вышеуказанную таблицу.

CHAPTER 15

FAULT	CAUSE	REMEDY
1. Does not function on any programme	Mains plug not plugged in	Insert plug
	Mains switch not on	Turn on mains switch
	No power	Check
	Electric circuit fuses failure	Check
	Load door open	Close load door
2. Does not load water	See cause 1	Check
	Inlet tap turned off	Turn on water inlet tap
	Timer not set correctly	Set timer on correct position
3. Does not discharge water	Discharge tube bent	Straighten discharge tube
	Odd material blocking filter	Check filter
4. Water on floor around washing machine	Leak from the washer between the tap and inlet tube	Replace washer and tighten the tube on the tap
5. Does not spin	The washing machine has not discharged water	Wait a few minutes until the machine discharges water
	"No spin" setting (some models only)	Turn the programme dial onto spin setting
6. Strong vibrations during spin	Washing machine not perfectly level	Adjust special feet
	Transport bracket not removed	Remove transport bracket
	Washing load not evenly distributed	Distribute the washing evenly
<p>NOTE: THE MACHINE IS FITTED WITH A SPECIAL ELECTRONIC DEVICE, WHICH PREVENTS THE SPIN CYCLE SHOULD THE LOAD BE UNBALANCED. THIS REDUCES THE NOISE AND VIBRATION IN THE MACHINE AND SO PROLONGS THE LIFE OF YOUR MACHINE.</p>		

If the fault should persist, contact a Candy Technical Assistance Centre. For prompt servicing, give the model of the washing machine, to be found on the label placed on the cabinet inside of the porthole or on the guarantee certificate.

Important

1 The use of environment friendly deteratives without phosphates may produce the following effects:

- The discharge rinse water may result cloudier due to the presence of zeolites in suspension. This does not compromise the efficiency of the rinses.
- The presence of white powder (zeolites) on the washing at the end of the washing cycle. This does not remain incorporated in the fabric and does not alter the colour.
- The presence of foam in the last rinse water which is not necessarily a sign of inadequate rinsing.
- The non-ionic surface-active agents present in the composition of washing machine deteratives are often difficult to remove from the washing itself and, even in small quantities, may produce visible signs of the formation of foam.
- Carrying out further rinses, in cases such as this, is not useful.

2 If your washing machine fails to function, carry out the above-mentioned checks before calling the Candy Technical Assistance Service.

Le constructeur décline toute responsabilité pour les éventuelles erreurs d'imprimerie contenues dans le présent mode d'emploi. Il se réserve en outre le droit d'apporter toutes modifications qui se révéleraient utiles à ses propres produits sans pour autant en compromettre les caractéristiques essentielles.

Candy kućanski uređaji namijenjeni su isključivo za korištenje u domaćinstvu. Ako želite odnosno namjeravate upotrebljavati koji Candy kućanski uređaj u profesionalne svrhe, prethodno se posavjetujte s dobavljačem!
Perilicu rublja koristite samo prema uputama!

A gyártó minden felelősséget elhárít az ebben a füzetben esetleg előforduló nyomdahihibákkal kapcsolatban. A gyártó – a lényeges jellemzők megváltoztatása nélkül – fenntartja a termékek szükség szerinti módosításának jogát.

Фирма-изготовитель не несет никакой ответственности за ошибки печати,, содержащиеся в данных инструкциях, и оставляет за собой право улучшения качества собственных изделий, оставляя неизменными основные технические характеристики.

The manufacturer declines all responsibility in the event of any printing mistakes in this booklet. The manufacturer also reserves the right to make appropriate modifications to its products without changing the essential characteristics.

Cet appareil est commercialisé en accord avec la directive européenne 2002/96/CE sur les déchets des équipements électriques et électroniques (DEEE).

En vous assurant que ce produit est correctement recyclé, vous participez à la prévention des conséquences négatives sur l'environnement et la santé publique qui pourrait être causé par une mise au rebut inappropriée de ce produit.

Le symbole sur ce produit indique qu'il ne doit pas être traité comme un déchet ménager. Il doit être rapporté jusqu'à un point de recyclage des déchets électriques et électroniques.

La collecte de ce produit doit se faire en accord avec les réglementations environnementales concernant la mise au rebut de ce type de déchets.

Pour plus d'information au sujet du traitement, de la collecte et du recyclage de ce produit, merci de contacter votre mairie, votre centre de traitement des déchets ou le magasin où vous avez acheté ce produit.



Ovaj uređaj je označen u skladu s europskom smjernicom 2002/96/EZ-a o "otpadu električne i elektronske oprema" (WEEE). Pravilnom i sigurnom odlaganju ovog proizvoda možete pomoći i Vi te tako spriječiti potencijalne negativne posljedice za okolinu i ljudsko zdravlje koje inače mogu biti uzrokovane neodgovarajućim odlaganjem ovog proizvoda. Oznaka na proizvodu pokazuje da ovaj proizvod ne može biti tretiran kao kućni otpad. Umjesto toga ovaj proizvod mora biti predan na odgovarajuće sabirno mjesto za recikliranje električne i elektronske opreme. Odlaganje mora biti izvršeno u skladu s lokalnim ekološkim propisima za odlagališta otpada. Za opširnije informacije o tretmanu, recikliranju ili korištenju ovog proizvoda kao otpada, molimo da kontaktirate svoj lokalni gradski ured, službu vašeg lokalnog odlagališta otpada ili trgovinu gdje ste kupili proizvod.

Erre az elektromos háztartási termékre az elektromos és elektronikai készülékek (WEEE) megsemmisítését szabályozó 2002/96/CE európai előírás vonatkozik.

A termék élettartamának végén az előírásnak megfelelő megsemmisítéssel Ön elősegíti a környezet és az egyének egészségkárosodásának elkerülését.

A terméken látható jelkép mutatja, hogy a terméket nem szabad háztartási hulladékként kezelni; vigye el a legközelebbi elektromos és elektronikus készülékeket újrafelhasználás céljára gyűjtő helyre.

A megsemmisítésnek a hulladékok megsemmisítését szabályozó érvényes környezeti szabványok szerint kell történnie.

A terméknek mint hulladéknak, kezelése, gyűjtése, újrafelhasználása részletei felől kérjük érdeklődjön az illetékes hivatalban (környezetvédelmi osztály), a háztartási hulladékgyűjtést végző szolgáltatónál vagy az üzletben ahol a terméket megvásárolta.

Данное изделие имеет маркировку в соответствии с европейской Директивой 2002/96/EC касательно отходов электрического и электронного оборудования (WEEE).

Обеспечив правильную утилизацию данного изделия, Вы сможете предотвратить потенциально негативные последствия воздействия на окружающую среду и здоровье людей, которые могут возникнуть вследствие неправильной утилизации данного изделия.

Маркировка на изделии показывает, что с данным изделием нельзя обращаться как с обычными бытовыми отходами. Напротив, его нужно сдать в соответствующий пункт сбора отходов электрического и электронного оборудования.

Утилизация должна быть произведена в соответствии с местным законодательством по защите окружающей среды касательно утилизации отходов.

Для более детальной информации по восстановлению, повторному использованию и обращению с изделием свяжитесь с местной администрацией, пунктом утилизации отходов или с магазином, в котором Вы приобрели данное изделие.

This appliance is marked according to the European directive 2002/96/EC on Waste Electrical and Electronic Equipment (WEEE).

By ensuring this product is disposed of correctly, you will help prevent potential negative consequences for the environment and human health, which could otherwise be caused by inappropriate waste handling of this product.

The symbol on the product indicates that this product may not be treated as household waste. Instead it shall be handed over to the applicable collection point for the recycling of electrical and electronic equipment

Disposal must be carried out in accordance with local environmental regulations for waste disposal.

For more detailed information about treatment, recovery and recycling of this product, please contact your local city office, your household waste disposal service or the shop where you purchased the product.



АЯ 46

Уважаемые господа, сообщаем Вам, что наша продукция сертифицирована на соответствие требованиям безопасности согласно "Закону о защите прав потребителей РФ" московским органом по сертификации "Ростест-Москва" (регистрационный номер АЯ 46).

Сведения о номере сертификата и сроке его действия Вы можете получить в магазине, где приобрели изделие.