

GB	STEAM IRON.....	4
RUS	ЭЛЕКТРИЧЕСКИЙ УТЮГ.....	5
CZ	ELEKTRICKÁ ŽENLIČKA.....	7
BG	ЕЛЕКТРИЧЕСКА ЮТИЯ.....	9
PL	ŻELAZKO ELEKTRYCZNE.....	11
RO	FIER DE CĂLCAT ELECTRIC.....	13
UA	ЕЛЕКТРИЧНА ПРАСКА.....	15
SCG	ЕЛЕКТРИЧНА ПЕГЛА.....	16
EST	ELEKTRITRIIKRAUD.....	18
LV	ELEKTRISKAIS GLUDEKLIS.....	20
LT	ELEKTRINIS LYGINTUVAS.....	22
H	ELEKTROMOS VASALÓ.....	24
KZ	ЭЛЕКТРЛІК УТІК.....	26
D	ELEKTRISCHES BÜGELEISEN.....	27

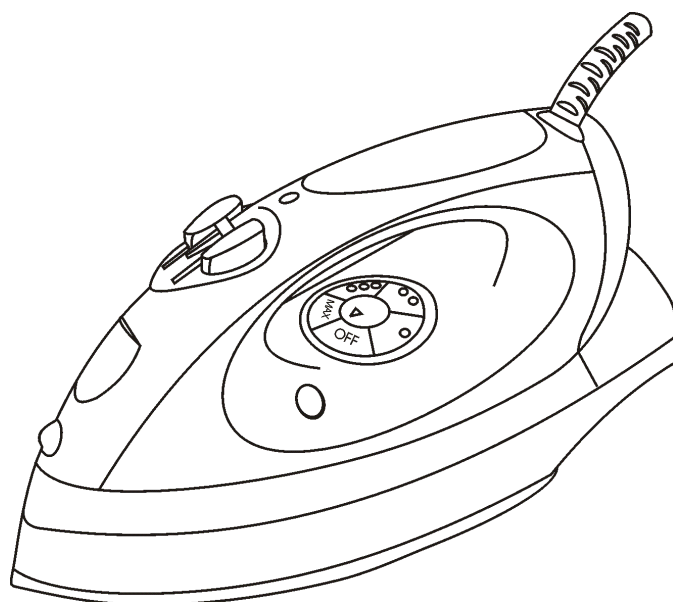

GB DESCRIPTION

1. Spray nozzle
2. Water tank lid
3. Variable steam control
4. Steam burst button
5. Spray button
6. Heel rest
7. Transparent water tank
8. Maximum water level
9. Self-cleaning button
10. Stainless steel soleplate
11. Swiveling cord protector
12. Temperature control dial
13. Indicator light
14. Temperature panel

CZ POPIS

1. Rozprašování
2. Víko zásobníku na vodu
3. Regulátor množství páry
4. Tlačítko napařování
5. Tlačítko pro rozprašování
6. Páta žehličky
7. Průhledný zásobník na vodu
8. Maximální úroveň vody
9. Tlačítko pro samočištění
10. Nerezová žehlicí plocha
11. Kloub pro ochranu kabelu před překroucením
12. Regulátor teploty
13. Světelný ukazatel nahřívání
14. Ukazatele teplotních režimů

PL OPIS

1. Rozpryskiwacz
2. Pokrywa zbiornika wody
3. Regulator stopnia odparowywania
4. Przycisk odparowywania
5. Przycisk rozpryskiwania
6. Stopka żelazka
7. Przezroczysty zbiornik wody
8. Maksymalny poziom wody
9. Przycisk samooczyszczania
10. Powierzchnia robocza ze stali nierdzewnej
11. Przegub zabezpieczający kabel przed przekręcaniem się
12. Termoregulator
13. Wskaźnik świetlny nagrzewania
14. Wskaźniki warunków temperaturowych

UA опис

1. Розбризувач
2. Кришка резервуара для води
3. Регулятор ступіню відпарювання
4. Кнопка відпарювання
5. Кнопка розбризування
6. П'ятка праски
7. Прозорий резервуар для води
8. Максимальний рівень води
9. Кнопка самоочищення
10. Підшва з нержавіючої сталі
11. Шарнір для захисту шнура від перекручування
12. Терморегулятор
13. Світловий індикатор нагріву
14. Індикатори температурних режимів

RUS УСТРОЙСТВО ИЗДЕЛИЯ

1. Разбрызгиватель
2. Крышка резервуара для воды
3. Регулятор степени отпаривания
4. Кнопка отпаривания
5. Кнопка разбрызгивания
6. Пятка утюга
7. Прозрачный резервуар для воды
8. Максимальный уровень воды
9. Кнопка самоочистки
10. Подошва из нержавеющей стали
11. Шарнир для защиты шнура от перекручивания
12. Терморегулятор
13. Световой индикатор нагрева
14. Индикаторы температурных режимов

BG ОПИСАНИЕ

1. Разпръсквател
2. Капак за резервоар на вода
3. Регулатор за подаване на пара
4. Бутон за пара
5. Бутон за разпръскване
6. Пета
7. Прозрачен резервоар за вода
8. Максимално ниво на вода
9. Бутон за самостоятелно почистване
10. Работна повърхност от неръждаема стомана
11. Защитен механизъм на кабела от неправилно навиване
12. Терморегулатор
13. Светещ индикатор за нагряване
14. Индикатори на температурни режими

RO DESCRIERE

1. Pulverizatorul
2. Capacul rezervorului de apă
3. Reglaj nivel eliberare aburi
4. Buton eliberare aburi
5. Buton pentru pulverizare
6. Piciorul fierului de călcat
7. Rezervor transparent pentru apă
8. Nivelul maxim de apă
9. Buton pentru autocurățire
10. Suport din oțel inoxidabil
11. Șarnieră pentru protecția cablului de răsucire
12. Reglaj temperatură
13. Led indicator căldură
14. Temperature panel

SCG опис

1. Прскалица
2. Поклопац резервоара за воду
3. Регулатор глачања паром
4. Дугме глачања паром
5. Дугме распрскавања
6. Петица пегле
7. Провидни резервоар за воду
8. Максимални ниво воде
9. Дугме за аутоматско пречишћавање
10. Радна површина од нерђајућег челика
11. Зглоб за заштиту прикључног кабла од запетљавања
12. Терморегулатор
13. Светлосни индикатор грејања
14. Индикатори температуре

EST KIRJELDUS

1. Pihusti
2. Veereservuaari kaas
3. Aururegulaator
4. Aurujoa nupp
5. Pihustusnupp
6. Toetustald
7. Lābipaistev veereservuaar
8. Maksimaalne veetase
9. Isepuhastumise nupp
10. Roostevabast terasest tald
11. Juhtme ülekeeramisvastane kaitseliigend
12. Termoregulaator
13. Kuumenduse märgutuli
14. Temperatuuri reguleerimise märgutuled

LT APRAŠYMAS

1. Purškiklis
2. Vandens rezervuaro dangtis
3. Šutinimo lygio reguliatorius
4. Šutinimo migtukas
5. Purškiklio migtukas
6. Ligintuvo kulnas
7. Skaidrus vandens rezervuaras
8. Aksimalus navndens lygis
9. Savarankiško valymosi migtukas
10. Padas iš nerudijančio plieno
11. Šarniras laido apsaugojimui nuo apsisukimų
12. Termoreguliatorius
13. Šviesos šildimo indikatorius
14. Temperatūros režimų indikatoriai

KZ СИПАТТАМА

1. Шашыратқыш
2. Суға арналған резервуардың қақпағы
3. Буландыру дәрежесін реттегіш
4. Буландыру ноқаты
5. Су бүркуге арналған ноқат
6. Үтіктің өкшесі
7. Суға арналған мөлдір резервуар
8. Судың барынша көп деңгейі
9. Өзің-өзі тазалау ноқаты
10. Тоттанбайтын болатты табан
11. Бауды оралып кетуден қорғауға арналған топса
12. Термореттегіш
13. Қызудың жарықты индикаторы
14. Температуралық режим айғақтағыштары

LV APRAKSTS

1. Slacinātājs
2. Ūdens rezervuāra vāciņš
3. Tvaika pakāpes regulators
4. Tvaika poga
5. Ūdens smidzināšanas poga
6. Gludekļa pēda
7. Caurspīdīgs ūdens rezervuārs
8. Maksimālais ūdens līmenis
9. Pašattīrīšanās poga
10. Pēda no nerūsējoša tērauda
11. Šarnīrs aizsardzībai pret elektrovada sagriešanos
12. Termoregulators
13. Uzsildīšanas gaismas indikators
14. Temperatūras režīma indikātori

H LEÍRÁS

1. Permetfújó
2. Víztartályfedő
3. Gőzfokozat-szabályozó
4. Gőzfúvó gomb
5. Permetfújó gomb
6. Vasalótalp
7. Átlátszó víztartály
8. Maximális vízszint
9. Öntisztítási gomb
10. Rozsdamentes acél vasalófelület
11. Forgó vezeték-védő
12. Hőmérséklet-szabályzó
13. Melegedési jelzőlámpa
14. Hőmérsékleti jelzőlámpák

D GARÄTEBESCHREIBUNG

1. Wasserspray
2. Klappe des Wasserbehälters
3. Dampfregler
4. Dampfausstoßtaste
5. Spraytaste
6. Bügeleisensohle
7. Transparenter Wasserbehälter
8. Maximaler Wasserstand
9. Selbstreinigungstaste
10. Edelstahlsohle
11. Bewegliche Kabelschutztülle
12. Temperaturregler
13. Heizungskontrolleuchte
14. Temperaturanzeige

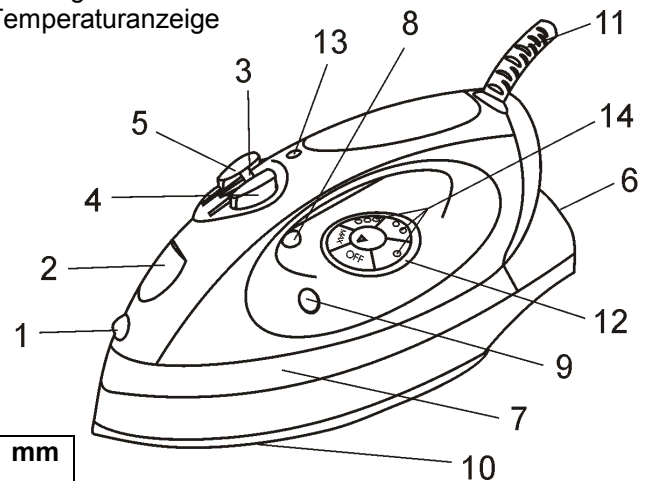

~ 220-240V / 50 Hz	2200 W	1.4 / 1.6 kg	 164 mm 129 mm 307 mm
-----------------------	--------	--------------	--------------------------------

GB INSTRUCTION MANUAL

IMPORTANT SAFEGUARDS

- Please read all instruction manuals before use and save it for future references.
 - Before first switching on check that voltage indicated on the rating label corresponds the mains voltage in your home.
 - For home use only. Do not use for industrial purposes. Use the steam iron only for its intended use.
 - Do not use outdoors or in damp area.
 - Do not immerse the steam iron and cord in water or other liquids.
 - Never pull the cord while disconnecting from the power outlet; instead, grasp the plug only and pull to disconnect.
 - Do not allow the cord to touch sharp edges and hot surfaces.
 - Always unplug the steam iron from the power supply when filling with water or emptying and when not in use.
 - Do not operate the steam iron with damaged cord or plug, or after the appliance malfunctions, or has been dropped or damaged in any manner. To avoid the risk of electric shock, do not disassemble the steam iron; take it to a service center for examination, repair or mechanical adjustment.
 - Keep the appliance away from children. Close supervision is necessary when the appliance is used near children.
 - Do not leave the iron unattended while hot or connected or on an ironing board.
 - While ironing interrupted, stand iron on heel rest only, do not place the steam iron on metal or rough surfaces.
- CAUTION:** To avoid a circuit overload, do not operate another high wattage appliance on the same circuit.

BEFORE THE FIRST USE

- Some parts of the steam iron have been slightly greased and as a result the iron may slightly smoke when switched on for the first time. After a short time this will cease.
- Remove protection cover from the soleplate and clean it with a soft cloth.

HOW TO USE

SETTING TEMPERATURE

- Always check first to see whether a label with ironing instructions is attached to the article to be ironed. Follow these instructions in all cases.

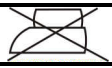
LABEL	TYPE OF TEXTILE
	Do not iron this article
•	Synthetics, Nylon, Acrylics, Polyester, Rayon
••	Wool, Silk
•••	Cotton, Linen
MAX	Maximum temperature (Steam)

Insert the mains plug into the wall socket. The indicator light will now turn on.

- Pressing temperature control dial set appropriate temperature indicated in the ironing instructions or in the fabric label.
- When the indicator light has gone out - you can start ironing
- Chosen temperature indicator will light steady.
- If you set the temperature control to lower setting after ironing at a high temperature, do not recommend ironing before the pilot light switches on again.

THE WATER TANK FILLING

- Unplug the iron before filling.
- Hold the steam iron in the horizontal position.
- Slowly pour water through the water inlet.
- Do not fill higher than mark on the water tank, in order to avoid spilling out of water.
- The water tank should be emptied after each use.

NOTE: If you empty the water tank after the steam iron has cooled down, set the steam iron in an upright position on its heel rest, plug it in and set the temperature control dial to the maximal position, heat for 2 minutes. Unplug the steam iron from the power supply.

SPRAYING

- As long as there is enough water in the water tank, you may use the spray button at any temperature setting either on steam or dry ironing.
- Press the spray button several times to activate the pump while you are ironing.
- Press the spray button slowly for a dense spray and quickly for a vaporized spray.

STEAM IRONING

- Set the temperature control dial to the “••” or “•••” position.
- Set the variable steam control to the middle position.

WARNING: The iron gives off steam continuously only if you hold the iron horizontally. You can stop the continuous steam by placing the iron in a vertical position or by moving the steam selector to “0”. To prevent water dripping steam function available at the highest temperatures only.

CAUTION: Avoid coming in contact with ejected steam.

DRY IRONING

- The steam iron can be used on the dry setting with or without water in the water tank, however it is best to avoid having the water tank too full while dry ironing.

- Turn the variable steam control to the minimum position.
- Select the setting on the temperature control dial best suited for the fabric to be ironed.

CAUTION: If the steam iron has been used for a long time, is hot and there is no water. Do not refill it with water until the steam iron has cooled down.

BURST OF STEAM

- The burst of steam feature provides additional steam for removing stubborn wrinkles.
- Turn the temperature control dial to the “••” or “•••” position.
- Turn the variable steam control to the maximum position.
- Press the powerful steam button to release the burst of steam.

NOTE: To prevent water leakage from the soleplate, do not keep the powerful steam button pressed for more than 5 seconds.

VERTICAL STEAM

- Ensure that there is enough water in the water tank.
- Stand the steam iron on its heel rest on an iron-safe surface and plug it.
- Set the temperature control dial and variable steam control to their maximum positions.
- Hold the iron vertically and press the steam burst button, an intense steam will be ejected from the soleplate.

ANTI-DRIP FUNCTION

- In this case the anti-drip function automatically activates to prevent vaporization, so that you may iron the most delicate fabrics without the risk of spoiling or staining them.

ANTI-CALC FUNCTION

- Your steam iron has anti-calc function that protects your appliance from scale.
- A special filter inside the water reservoir softens the water and prevents scale build-up in the plate. The resin filter is permanent and does not need replacing.

WHEN YOU FINISHED IRONING

- Set the temperature dial to the minimum position.
- Remove the mains plug from the wall socket.
- Stand the iron on heel rest.

AUTOMATIC SHUT OFF

- The automatic shut off device trips after the iron has been left for approx. 8 minutes in the upright position or unused for approx. 30 seconds in the horizontal position and a few beeps will sound. The light comes on to indicate that shut off has tripped. As soon as you move the iron, the device turns off and the iron starts working again.
- To switch steam iron off press temperature control dial to set “OFF”. All indicator lights will go off and a few beeps will sound.

CARE AND CLEANING

- Before cleaning the steam iron ensure it is unplugged from the power supply and has completely cooled down.
- Do not use abrasive cleaners.

SELF-CLEANING

- Fill water reservoir up to the maximum level and then close it.
- Set the temperature control to its maximum position.
- Insert the main plug into the wall socket.
- Allow the iron to heat up until the indicator light goes out.
- Holding the iron horizontally over the sink then change the steam control to the self-cleaning position and press the self-cleaning button.
- Boiling water and steam will be ejected from the holes in soleplate with Impurities washed out. Rock the iron forwards and backwards during this operation.
- Repeat self-cleaning if you notice that much impurity has been washed out.
- Move the iron over an old (preferably) piece of cloth. This to ensure that the soleplate will be dry during storage.

STORAGE

- Unplug the appliance from the power supply, empty the water tank (do it after each use) and allow steam iron cool down completely.
- Wrap the cord around the heel rest.
- To protect the soleplate, place the steam iron in an upright position on its heel rest.

RUS РУКОВОДСТВО ПО ЭКСПЛУАТАЦИИ МЕРЫ БЕЗОПАСНОСТИ

- Внимательно прочитайте данную инструкцию перед эксплуатацией прибора во избежание поломок при использовании. Неправильное обращение может привести к поломке изделия, нанести материальный ущерб или причинить вред здоровью пользователя.
- Перед первоначальным включением проверьте, соответствуют ли технические характеристики изделия, указанные на наклейке, параметрам электросети.
- Использовать только в бытовых целях. Прибор не предназначен для промышленного применения.
- Не использовать вне помещений или в условиях повышенной влажности.
- Не погружайте прибор или шнур питания в воду или другие жидкости.
- При отключении прибора от сети питания держитесь рукой за вилку, не тяните за шнур питания.
- Следите за тем, чтобы шнур питания не касался острых кромок и горячих поверхностей.

- Всегда отключайте прибор от электросети, если он не используется, а также перед заливом или сливом воды.
- Не используйте прибор с поврежденным шнур питания или вилок, а также после того, как он подвергся воздействию жидкостей, упал или был поврежден каким-либо другим образом. Во избежание поражения электрическим током не пытайтесь самостоятельно разбирать и ремонтировать прибор, при необходимости обращайтесь в сервисный центр.
- Не разрешайте детям пользоваться утюгом и будьте особенно внимательны при глажении в непосредственной близости от них.
- Не оставляйте включенный или горячий утюг без присмотра, особенно на гладильной доске.
- В перерывах при глажении ставьте утюг только на пятку. Не рекомендуется ставить его на металлические или шероховатые поверхности.

ВНИМАНИЕ: Во избежание перегрузки сети питания, не подключайте утюг одновременно с другими мощными электроприборами к одной и той же линии электросети.

ПОДГОТОВКА

- На некоторые детали утюга при изготовлении была нанесена смазка, поэтому при первоначальном включении утюг может немного дымить. Через некоторое время дым исчезнет.
- Снимите защитный чехол с рабочей поверхности и протрите ее мягкой тканью.

РАБОТА

ТЕМПЕРАТУРНЫЕ РЕЖИМЫ

- Перед началом работы убедитесь, что на изделии, которое Вы собираетесь гладить, имеется ярлык с указаниями по обработке этого конкретного изделия; неукоснительно придерживайтесь их.

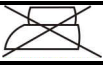
ЗНАЧОК	ТИП ТКАНИ
	Изделие гладить не рекомендуется
•	Синтетика, Нейлон, Акрил, Полиэстер, Вискоза
••	Шерсть, Шелк
•••	Хлопок, Лён
MAX	Максимальная температура (отпаривание)

- Подключите утюг к электросети. Загорится световой индикатор нагрева.
- Нажимая терморегулятор, выберите температурный режим. При этом начнет мигать соответствующий индикатор.
- Когда индикатор погаснет, можно начинать гладить.
- При этом индикатор выбранного режима будет ровно светиться.
- Если при глажении Вы установили меньшую температуру, то прежде, чем продолжать работу, рекомендуется дождаться, пока не загорится индикатор нагрева.

НАПОЛНЕНИЕ РЕЗЕРВУАРА ДЛЯ ВОДЫ

- Перед заливом воды отключите утюг от электросети.
- Поставьте утюг горизонтально (на подошву).
- Аккуратно залейте воду в резервуар.
- Во избежание переполнения не наливайте воду выше отметки на резервуаре.
- В конце работы всегда необходимо полностью удалять воду из резервуара.

ВНИМАНИЕ: После слива воды из **остывшего** утюга, установите его вертикально (на пятку) и включите на **2 минуты** в режиме максимального нагрева, после чего отключите утюг от электросети.

РАЗБРЫЗГИВАНИЕ

- Разбрызгивание можно применять при любом режиме работы, если в резервуаре достаточно воды.
- Для этого несколько раз нажмите кнопку разбрызгивания.
- При медленном нажатии вода подаётся узкой струей, а при быстром – широкой.

ОТПАРИВАНИЕ

- Установите терморегулятор в положение “••” или “•••”.
- Установите регулятор степени отпаривания в среднее положение.

ВНИМАНИЕ: Непрерывная подача пара происходит только в горизонтальном положении утюга. Чтобы отключить ее, поставьте утюг вертикально или переведите регулятор подачи пара в положение “0”. Во избежание подтекания воды, пар подается только при самых высоких рабочих температурах.

ВНИМАНИЕ: Во избежание ожогов не допускайте контакта с паром, выходящим из сопел на подошве утюга.

СУХОЕ ГЛАЖЕНИЕ

- Вы можете гладить в сухом режиме, даже если резервуар заполнен водой. Однако при продолжительной работе в этом режиме не рекомендуется наливать в резервуар слишком много воды.
- Установите регулятор степени отпаривания в минимальное положение.
- Установите терморегулятор в положение, соответствующее типу ткани, которую Вы собираетесь гладить.

ВНИМАНИЕ: Если во время работы Вам необходимо применить отпаривание, а в резервуаре нет воды, отключите утюг от электросети и подождите, пока он остынет, и лишь затем заливайте воду.

ПАРОВОЙ УДАР

- Эта функция служит для дополнительной разовой подачи пара при разглаживании сильно смятых участков ткани.
- Установите терморегулятор в положение “••” или “•••”.
- Установите регулятор степени отпаривания в максимальное положение.

- Нажмите кнопку отпаривания.

ПРИМЕЧАНИЕ: Во избежание вытекания воды из паровых отверстий, удерживайте кнопку отпаривания нажатой не дольше 5 секунд.

ВЕРТИКАЛЬНОЕ ОТПАРИВАНИЕ

- Убедитесь, что в резервуаре достаточно воды.
- Подключите утюг к электросети и поставьте его вертикально.
- Установите терморегулятор и регулятор степени отпаривания в максимальное положение.
- Держа утюг вертикально, нажмите кнопку подачи пара.

ФУНКЦИЯ ЗАЩИТЫ ОТ ПОДТЕКАНИЯ «АНТИКАПЛЯ»

- Функция защиты от подтекания автоматически предупреждает каплеобразование, позволяя гладить деликатные ткани без риска испортить их или посадить пятно.

ФУНКЦИЯ ЗАЩИТЫ ОТ НАКИПИ

- Утюг оснащен функцией для защиты от образования накипи.
- Специальный фильтр внутри резервуара умягчает воду и препятствует образованию накипи. Фильтр рассчитан на длительный срок службы и не требует замены.

ЗАВЕРШЕНИЕ РАБОТЫ

- Установите регулятор температуры в минимальное положение.
- Отключите утюг от электросети.
- Поставьте утюг вертикально.

АВТОМАТИЧЕСКОЕ ОТКЛЮЧЕНИЕ

- Через 30 сек. без движения в горизонтальном положении и 8 минут без движения в вертикальном положении утюг автоматически отключается и раздается серия звуковых сигналов. При любом перемещении утюг снова включается и световой индикатор гаснет.
- Чтобы выключить утюг установите режим "OFF", нажимая терморегулятор. При этом все индикаторы погаснут и раздастся серия звуковых сигналов.

ОЧИСТКА И УХОД

- Перед очисткой утюга убедитесь, что он отключен от электросети и полностью остыл.
- Не используйте для очистки подошвы абразивные чистящие средства.

САМООЧИСТКА

- Наполните резервуар для воды до максимальной отметки, затем закройте крышку.
- Установите терморегулятор в максимальное положение.
- Подключите утюг к сети питания.
- Подождите, пока погаснет индикатор нагрева.
- Держа утюг горизонтально над раковиной, установите регулятор подачи пара в максимальное положение и нажмите кнопку самоочистки.
- Выходящие из сопел пар и кипящая вода удалят загрязнения. При этом рекомендуется покачивать утюг вперед–назад.
- При сильном загрязнении утюга рекомендуется повторить цикл самоочистки.
- Чтобы высушить подошву утюга, прогладьте кусок ненужной ткани.

ХРАНЕНИЕ

- Отключите утюг от электросети, удалите из резервуара воду и дайте ему полностью остыть.
- Намотайте шнур питания вокруг основания утюга.
- Чтобы не повредить рабочую поверхность, храните утюг вертикально.

CZ NÁVOD K POUŽITÍ BEZPEČNOSTNÍ POKYNY

- Pečlivě si přečtěte tento pokyn k použití pro zamezení poškození přístroje. Nesprávné používání může vést k poškození přístroje, způsobit škodu majetku nebo zdraví uživatele.
- Před prvním použitím spotřebiče zkontrolujte, zda technické údaje uvedené na nálepce odpovídají parametrům elektrické sítě.
- Používejte pouze v domácnosti v souladu s tímto Návodem k použití. Spotřebič není určen pro průmyslové účely.
- Používejte spotřebič pouze ve vnitřních prostorách a nepoužívejte za podmínek zvýšené vlhkosti.
- Neponořujte přístroj do vody nebo jiných tekutin.
- Při vytahování síťového kabelu jej uchopte za zástrčku a netahejte za kabel.
- Dávejte pozor a chraňte síťový kabel před ostrými hranami a horkem.
- Vždy vytáhněte zástrčku ze zásuvky v případě, že elektrický přístroj nepoužíváte, a také před naléváním a vyléváním vody.
- Nepoužívejte přístroj s poškozeným síťovým kabelem nebo zástrčkou, a také po tom, co byl v kontaktu s tekutinami, spadl nebo byl poškozen jakýmkoliv jiným způsobem. Pro zamezení úrazu elektrickým proudem nesmíte sami provádět jakékoliv opravy přístroje. Pokud je to nutno, obraťte se na servisní střediska.
- Nedovolujte, aby děti používaly spotřebič, a dávejte větší pozor při práci v blízkosti dětí.
- Nikdy nenechávejte zapnutý nebo horký spotřebič bez dozoru, zejména na žehlicím prkénku.
- O přestávkách stavte žehličku pouze na pátu. Nedoporučujeme ji stavět na kovové nebo drsné povrchy.
- **UPOZORNĚNÍ:** Pro zamezení přetížení napájecí sítě, nepřipojujte žehličku současně s jinými výkonnými elektrickými přístroji do stejné linky elektrické sítě.

PŘÍPRAVA K PRÁCI

- Některé detaily žehličky byly při výrobě namazány, a proto při prvním zapnutí žehlička může trochu kouřit. Za nějakou dobu kouř zmizí.
- Sejměte ohranné pouzdro z žehlicího povrchu a utřete povrch jemným hadrem.

PROVOZ

TEPLOTNÍ REŽIMY

- Než začnete žehlení překontrolujte, že výrobek, který se chystáte žehlit, má štítek, na němž jsou uvedeny pokyny k obsluze tohoto konkrétního výrobku, a přesně je dodržujte.

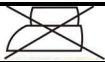
ZNAMÉNKO	DRUH LÁTKY
	Nedoporučujeme žehlit tento výrobek
•	Syntetické vlákno, Nylon, Akryl, Polyestr, Viskóza
••	Vlna, Hedvábí
•••	Bavlna, Len
MAX	Maximální teplota (napařování)

- Připojte žehličku do elektrické sítě. Rozsvítí se světelný ukazatel nahřívání.
- Stisknutím termoregulátoru zvolte teplotní režim. Při tom příslušný ukazatel začne blikat.
- Když ukazatel zhasne, můžete začít žehlení.
- Při tom se ukazatel zvoleného režimu bude svítit.
- Jestliže jste nastavili menší teplotu, než budete v práci pokračovat, počkejte, až se rozsvítí světelný ukazatel nahřívání.

PLNĚNÍ ZÁSOBNÍKU NA VODU

- Před naléváním vody odpojte žehličku od elektrické sítě.
- Postavte žehličku vodorovně (na žehlicí plochu).
- Opatrně naléjte vodu do zásobníku.
- Pro zamezení přelévání nenalévejte vodu výše rysky na zásobníku.
- Po ukončení žehlení vždy vylévejte všechnu vodu ze zásobníku.

UPOZORNĚNÍ: Po vylévání vody z **ochladlé** žehličky, dejte ji do vertikální polohy (na pátu) a zapněte na **2 minuty** v režimu maximálního nahřívání, po čemž vytáhněte zástrčku ze zásuvky.

ROZPRAŠOVÁNÍ

- Rozprašování se dá použít v jakémkoliv provozním režimu, pokud je v zásobníku dostatek vody.
- Pro to několikrát stiskněte tlačítko rozprašování.
- Při pomalém stisknutí se voda přidá užším proudem, při rychlém – širším.

NAPAŘOVÁNÍ

- Nastavte regulátor teploty do polohy “••” nebo “•••”.
- Nastavte regulátor množství páry do střední polohy.

UPOZORNĚNÍ: Nepřetržitý přívod páry je možný pouze v horizontální poloze žehličky. Pro vypnutí páry dejte žehličku do vertikální polohy anebo nastavte regulátor množství páry do polohy “0”. Pro zamezení vytékání vody přívod páry je možný pouze při nejvyšších provozních teplotách.

UPOZORNĚNÍ: Pro zamezení spalenin se vyhybejte kontaktu s párou vycházející z otvoru na žehlicí ploše.

SUCHÉ ŽEHLENÍ

- Můžete žehlit v suchém režimu, i když je zásobník na vodu plný. Při dlouhém žehlení v tomto režimu nenalévejte do zásobníku mnoho vody.
- Nastavte regulátor množství páry do minimální polohy.
- Nastavte regulátor teploty do polohy, která odpovídá druhu látky, kterou se chystáte žehlit.

UPOZORNĚNÍ: Je-li třeba za žehlení použít napařování a v zásobníku není voda, vytáhněte zástrčku ze zásuvky, počkejte, až žehlička vychladne, a teprve potom nalévejte vodu.

PARNÍ RÁZ

- Tato funkce je určena pro dodatečnou jednorázovou dodávku páry při žehlení velmi pomačkaných látek.
- Nastavte regulátor teploty do polohy “••” nebo “•••”.
- Nastavte regulátor množství páry do potřebné polohy.
- Stiskněte tlačítko napařování.

UPOZORNĚNÍ: Aby voda nevytékala z párových otvorů, tlačte na tlačítko napařování maximálně 5 vteřin.

VERTIKÁLNÍ PÁRA

- Překontrolujte, že v zásobníku je dostatek vody.
- Připojte žehličku do elektrické sítě a postavte ji vertikálně.
- Nastavte regulátor teploty a regulátor množství páry do maximální polohy.
- Držte žehličku vertikálně a stiskněte tlačítko napařování.

ZASTAVENÍ KAPÁNÍ

- Funkce zastavení kapání automaticky zamezuje tvoření kapek a umožňuje žehlení jemných látek bez rizika zkazit nebo ušpinit.

FUNKCE ANTI – CALC

- Žehlička je vybavena funkcí ANTI-CALC pro ochranu proti vápnění.
- Speciální filtr uvnitř zásobníku na vodu dělá vodu jemnější a zamezuje vápnění. Filtr je určen pro delší dobu provozu a nepotřebuje nahrazení.

UKONČENÍ PRÁCE

- Nastavte regulátor teploty do minimální polohy.
- Odpojte žehličku od elektrické sítě.
- Postavte žehličku vertikálně.

AUTOMATICKÉ VYPNUTÍ

- Za 30 vteřin se žehlička bez pohybů v horizontální poloze a za 8 minut bez pohybů ve vertikální poloze automaticky vypne a zazní několik akustických signálů. Při každém pohybu se žehlička zase zapne a světelný ukazatel se zhasne.
- Pro vypnutí žehličky nastavte režim "OFF" stisknutím termoregulátoru. Při tom se všechny ukazatele zhasnou a zazní několik akustických signálů.

ČIŠTĚNÍ A ÚDRŽBA

- Než začnete čistit žehličku překontrolujte, zda je odpojena od elektrické sítě a úplně vychladla.
- Nepoužívejte pro čištění žehlicí plochy brusící čisticí prostředky.

SAMOČIŠTĚNÍ

- Nalijte do zásobníku vodu do maximální rysky a zavřete víko.
- Nastavte regulátor teploty do maximální polohy.
- Připojte žehličku do elektrické sítě.
- Počkejte, až světelný ukazatel nahřívání zhasne.
- Držte žehličku nad umývadlem horizontálně, nastavte regulátor napařování do maximální polohy a stiskněte tlačítko samočištění.
- Pára a voda vycházející z otvorů odstraní špínu. Houpejte přitom žehličku dopředu-dozadu.
- Při silném zašpinění žehličky opakujte celý cyklus samočištění od začátku.
- Aby žehlicí plocha vyschla, vyžehlete kousek nějakého hadru.

SKLADOVÁNÍ

- Odpojte žehličku od elektrické sítě, vylijte ze zásobníku vodu a nechte žehličku, aby úplně vychladla.
- Ovijte napájecí kabel kolem základny žehličky.
- Pro zamezení poškození žehlicí plochy, uschovávejte žehličku vertikálně.

BG РЪКОВОДСТВО ЗА ЕКСПЛОАТАЦИЯ

ПРАВИЛА ЗА БЕЗОПАСНОСТ

- Прочетете внимателно Ръководството за експлоатация и го запазете по-нататък при възникване на евентуални въпроси. Неправилна експлоатация на уреда може да доведе до неизправности в работата му или да причини здравословни щети.
- Преди първото използване на уреда проверете, дали посоченото на лепенката с технически характеристики захранване на Вашата ютия съответства на захранването на Вашата мрежа.
- Ютията е предназначена само за домашна употреба. Уредът не е за промишлено използване.
- Не използвайте izdelieto навън или в условия с повишена влажност.
- Никога не потапяйте ютията, кабела или щепсела във вода или други течности.
- При изключване на ютията изтеглете щепсела от контакта, а не дърпайте кабела.
- Следете, кабелът да не минава покрай остри ъгли и горещи предмети.
- Винаги изключвайте уреда от контакт, ако не го ползвате, а също така преди сипване или изливане на вода.
- Не ползвайте уреда с повреден щепсел или кабел, също така ако има някаква нередовност в работата му или самият уред е развален. Не ползвайте ютията след падането ѝ, а също така ако тя е имала допир до влажни повърхности. С цел предотвратяване на токов удар никога не разглобявайте уреда самостоятелно. За отстраняване на повреди или за консултации се обърнете в най-близкия сервизен център.
- Не разрешавайте децата да експлоатират ютията и особено внимавайте ако използвате уреда близо до тях.
- Не оставяйте без надзор включена ютия или стояща на дъска за гладене.
- Когато уредът не се използва, поставяйте го само на петата. Не слагайте ютията върху метални или грапави повърхности.

ВНИМАНИЕ: С цел предотвратяване на токов удар на Вашата електрическа мрежа не експлоатирайте ютията заедно с други уреди, които харчат много ток.

ПОДГОТОВКА ЗА ЕКСПЛОАТАЦИЯ

- Някои части на ютията са били обработени със смазващи масла и при първото използване, може да се появи малко пушек. След няколко минути той ще изчезне.
- Свалете предпазващия калъф от работната повърхност на ютията и я забършете с меко парцалче.

ЕКСПЛОАТАЦИЯ НА УРЕДА

ТЕМПЕРАТУРНИ РЕЖИМИ

- Преди да започнете гладенето прочетете внимателно упътване за този тип плат, който ще гладите. Задължително следвайте упътването.

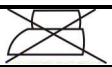
БЕЛЕЖКА	ТИП ПЛАТОВЕ
	Гладене не се препоръчва
•	Изкуствени тъкани, найлон, полиестер, вискоза, акрил

БЕЛЕЖКА	ТИП ПЛАТОВЕ
••	Вълна, Коприна
•••	Памук, Лен
MAX	Максимална температура (пара)

- Включете уреда в контакт. Трябва да светне индикаторът за нагриване.
- Като натискате терморегулатора, изберете температурния режим. При това съответният индикатор ще започне да мига.
- Когато индикаторът ще изгасне, можете да започвате работа.
- При това индикаторът на избрания режим ще свети равно без мигане.
- Ако по време на гладене сте избрали по-малка температура от необходимата, то преди да започнете работа, изчакайте, докато индикатор за нагриване ще светне.

ЗАПЪЛВАНЕ НА РЕЗЕРВОАРА С ВОДА

- Проверете, уредът да е изключен от контакт преди сипване на вода.
- Сложете уреда в хоризонтално положение на работната повърхност.
- Внимателно сипете вода в резервоар.
- Никога не запълвайте уреда с вода повече от отбелязаното ниво на резервоара.
- В края на експлоатация на уреда винаги изливайте остатъци на вода от резервоар.

ВНИМАНИЕ: След като водата от **изстинала** ютия е излята, сложете го във вертикално положение (на пета) и включете го за **2 минути** на максимално нагриване, после изключете уреда от контакт.

РАЗПРЪСКВАНЕ

- Разпръскване може да се използва при различни температури, докато в резервоара има достатъчно вода.
- За активизиране на тази функция натиснете бутона за разпръскване.
- При бавно натискане се подава тънка струя вода, а при бързо – по-дебела.

ПАРА

- Сложете терморегулатора в положение “••” или “•••”.
- Поставете регулатора на степента на подаване на пара в средно положение.

ВНИМАНИЕ: Непрекъснато подаване на пара става само когато ютията се намира в хоризонтално положение. Ако искате да спрете парата, поставете ютията във вертикално положение или завъртете регулатора за подаване на пара в положение “0”. С цел предотвратяване изтичане на водата, парата се подава само при високи температури..

ВНИМАНИЕ: Не докосвайте пара, която излиза чрез отвори на работната повърхност, тя е много гореща.

СУХО ГЛАДЕНЕ

- Вие можете да ползвате режим на сухо гладене, даже, ако резервоарът е пълен с вода. Обаче, не се препоръчва да запълвате резервоара с много вода, ако ще гладите без нея дълго време.
- Завъртете регулатора за подаване на пара в минимално положение.
- Нагласете терморегулатора в съответствие с типа на плата, който ще гладите.

ВНИМАНИЕ: Ако по време на работа трябва да минете в режим на пара, а в резервоара няма вода, изчакайте, докато уредът ще изстине и след това запълнете резервоара.

УДАРНА ПАРА

- Тази функция обезпечава допълнителна пара и помага на гладене на много смачкани неща.
- Поставете терморегулатора в положение “••” или “•••”.
- Завъртете регулатора за подаване на пара в максимално положение.

- За пускане на ударна пара натиснете бутона за подаване на пара.

ЗАБЕЛЕЖКА: С цел предотвратяване на изтичане на вода чрез отвори на работната повърхност, дръжте бутона за подаване пара натиснат не повече от 5 секунди.

ВЕРТИКАЛНА ПАРА

- Проверете, дали в резервоара има достатъчно вода.
- Включете уреда в контакт и го сложете във вертикално положение.
- Поставете терморегулатора и регулатора за подаване на пара в максимално положение.
- Дръжте ютията във вертикално положение, натиснете бутона за подаване на пара.

ФУНКЦИЯ ЗА ЗАЩИТА ОТ ИЗТИЧАНЕ НА КАПКА

- Тя автоматично спира образуването на пара, за да можете да гладите много фини платове без риска тяхното изгаряне или поставяне на петна.

ФУНКЦИЯ ANTI – CALC

- Ютията има специална функция ANTI-CALC срещу образуване на воден камък.
- Специален филтър вътре в резервоара омекотява водата и предотвратява образуване на воден камък. Филтърът може да се експлоатира дълго време и не трябва да се сменя.

ПРИКЛЮЧВАНЕ НА ЕКСПЛОАТАЦИЯ

- Завъртете терморегулатора в минимално положение.
- Изключете ютията от контакт.
- Сложете уреда вертикално.

АВТОМАТИЧНО ИЗКЛЮЧВАНЕ

- След 30 сек. без движение в хоризонтално положение и 8 минути без движение във вертикално положение ютията се изключва автоматически, след това ще прозвучат няколко звукови сигнала. При всяко преместване на ютията тя пак се включва и светещият индикатор изгасва.

- Ако искате да изключите ютията, поставете режима “OFF”, като натискате терморегулатора. При това всички индикатори ще изгаснат и прозвучат няколко звукови сигнала.

ПОЧИСТВАНЕ И ПОДДРЪЖКА

- Преди почистване на уреда проверете, дали ютията е изключена от контакт. Ютията трябва да изстине напълно.
- За измиването на уреда не ползвайте драскащи миялни препарати.

САМОСТОЯТЕЛНО ПОЧИСТВАНЕ

- Запълнете резервоара с вода до максимално ниво, после затворете капака.
- Поставете терморегулатора в максимално положение.
- Включете уреда в контакт.
- Изчакайте, докато изгасне индикаторът за нагриване.
- Сложете уреда хоризонтално над мивка, после завъртете регулатора за подаване на пара в максимално положение и натиснете бутона за самостоятелно почистване.
- Вряла вода и пара ще започнат да излизат чрез отворите на работната повърхност. Котлен камък и замърсявания ще излязат заедно с вода. Премествайте ютията назад-напред при изтичане на вода.
- Повторете процеса за самостоятелно почистване още веднъж, ако ютията е силно замърсена.
- Забършете работната повърхност на ютията с някакво непотребно парцалче (или го изгладете).

СЪХРАНЯВАНЕ

- Изключете уреда от контакт. Излейте водата от резервоара и изчакайте, уредът да изстине напълно.
- Намотайте кабела около долната част на ютията.
- За защита на работната повърхност от повреди, дръжте уреда във вертикално положение.

PL INSTRUKCJA OBSŁUGI

ŚRODKI BEZPIECZEŃSTWA

- Uważnie przeczytaj niniejszą instrukcję obsługi przed użytkowaniem urządzenia w celu uniknięcia złamań w czasie użytkowania. Nieprawidłowe użytkowanie może spowodować złamanie wyrobu, wyrządzić szkodę materialną lub szkodę na zdrowiu użytkownika.
- Przed pierwszym uruchomieniem sprawdź, czy charakterystyki techniczne urządzenia podane na nalepce odpowiadają parametrom sieci elektrycznej.
- Tylko do użytku domowego. Urządzenie nie jest przeznaczone do zastosowania przemysłowego.
- Nie użytkować poza pomieszczeniami oraz w warunkach podwyższonej wilgotności.
- Nie zanurzaj urządzenia oraz kabla w wodzie lub w innych płynach.
- Odłączając urządzenie od sieci elektrycznej, trzymaj się ręką za wtyczkę, nie ciągnij za kabel.
- Uważaj, żeby kabel nie dotykał ostrych krawędzi i gorących powierzchni.
- Zawsze odłączaj urządzenie od sieci elektrycznej, jeśli nie korzystasz z niego oraz przed wlewaniem lub spuszczeniem wody.
- Nie używaj urządzenia z uszkodzonym kablem elektrycznym lub wtyczką oraz po oddziaływaniu na niego cieczy, spadaniu lub innym uszkodzeniu. Żeby uniknąć porażenia prądem elektrycznym, nie próbuj samodzielnie rozbierać i naprawiać urządzenie, w razie konieczności zwracaj się do serwisu.
- Nie pozwalaj dzieciom użytkować żelazka oraz zachowuj szczególną uwagę prasując w bezpośrednim sąsiedztwie dzieci.
- Nigdy nie pozostawiaj włączonego urządzenia bez opieki, a w szczególności, na desce do prasowania.
- Podczas przerw w prasowaniu ustawiaj żelazko tylko na stopkę. Nie zaleca się ustawiać żelazko na powierzchni metalowe lub szorstkie.

UWAGA: Żeby uniknąć przeciążenia sieci zasilającej, nie podłączaj urządzenia jednocześnie z innymi przyrządami elektrycznymi o dużej mocy do tej samej linii sieci elektrycznej.

PRZYGOTOWANIE

- Niektóre części żelazka zawierają smar, więc przy pierwszym włączeniu żelazko może trochę dymić. Za jakiś czas żelazko przestanie dymić.
- Zdejmij osłonę ochronną z powierzchni roboczej i przetrzyj ją miękką szmatką.

PRACA

WARUNKI TEMPERATUROWE

- Przed przystąpieniem do pracy przekonaj się, że wyrób, który zamierzasz prasować ma etykietę, na której podano wskazówki dotyczące postępowania z tym konkretnym wyrobem; ściśle przestrzegaj tych wskazówek.

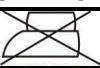
SYMBOL	RODZAJ TKANINY
	Nie zaleca się prasować wyrób
•	Syntetyka, nylon, akryl, poliester, wiskoza
••	Wełna, jedwab
•••	Bawełna, len
MAX	Temperatura maksymalna (odparowywanie)

- Podłącz żelazko do sieci elektrycznej. Zapali się wskaźnik świetlny nagrzewania.
- Naciskając termoregulator, wybierz warunki temperaturowe. Przy tym zacnie migotać odpowiedni wskaźnik.
- Kiedy wskaźnik zgaśnie, można przystępować do prasowania.
- Przy tym wskaźnik wybranych warunków będzie świecić się równym światłem.

- Jeśli podczas prasowania ustawiłaś mniejszą temperaturę, to zanim kontynuować pracę, zaleca się poczekać, póki zapali się wskaźnik nagrzewania.

NAPEŁNIENIE ZBIORNIKA WODY

- Przed napełnieniem żelazka wodą, odłącz urządzenie od sieci elektrycznej.
- Ustaw żelazko w pozycji poziomej (na stopkę).
- Starannie wlej wodę do zbiornika.
- Żeby uniknąć przepełnienia, nie wlewaj wodę powyżej poziomu zgodnie ze znakiem na zbiorniku.
- Po skończeniu pracy należy całkowicie opróżnić zbiornik wody.

UWAGA: Po spuszczeniu wody z **wystyglęgo** żelazka, ustaw go w pozycję pionową (na stopkę) i włącz w warunkach maksymalnego nagrzania w ciągu **2 minut**, a następnie odłącz żelazko od sieci elektrycznej.

ROZPRYSKIWANIE

- Rozpryskiwanie można stosować w każdych warunkach roboczych, jeśli zbiornik zawiera wystarczającą ilość wody.
- W tym celu naciśnij kilkakrotnie przycisk rozpryskiwania.
- Jeśli naciskać powoli, woda leje się wąskim strumieniem, jeśli zaś szybko – szerokim.

ODPAROWYWANIE

- Przesław termoregulator w pozycję „••” lub „•••”.

- Przesław regulator stopnia odparowywania w środkową pozycję

UWAGA: Ciągły dopływ pary występuje tylko wtedy, kiedy żelazko znajduje się w pozycji poziomej. Żeby odłączyć wodę, ustaw żelazko w pozycję pionową lub przesław regulator dopływu pary w pozycję „0”. Żeby uniknąć przecieku wody, dopływ pary jest możliwy tylko w samych wysokich temperaturach roboczych.

UWAGA: żeby uniknąć oparzeń, nie dopuszczaj do kontaktu z parą wydostającą się z dysz na powierzchni roboczej żelazka.

PRASOWANIE NA SUCHO

- Możesz prasować na sucho, nawet, jeśli zbiornik zawiera wodę. Jednak w przypadku długotrwałej pracy w takich warunkach nie zaleca się wlewać do zbiornika za dużo wody.
- Przesław regulator stopnia odparowywania w minimalną pozycję.
- Przesław termoregulator w pozycję zgodnie z rodzajem tkaniny, którą zamierzasz prasować.

UWAGA: Jeśli podczas pracy chcesz odparzyć prasowaną tkaninę, a zbiornik nie zawiera wody, zaczekaj, póki urządzenie się schłodzi, i dopiero wtedy wlewaj wodę.

UDERZENIE PARY

- Ta funkcja służy do dodatkowego jednorazowego dopływu pary podczas prasowania bardzo zmiętych miejsc tkaniny.
- Przesław termoregulator w pozycję „••” lub „•••”.
- Przesław regulator stopnia odparowania w maksymalną pozycję.
- Naciśnij przycisk odparowywania.

UWAGA: żeby uniknąć wyciekania wody przez otwory do pary, przycisk odparowywania można utrzymywać nie dłużej niż 5 sekund.

ODPAROWYWANIE PIONOWE

- Przekonaj się, że zbiornik zawiera wystarczającą ilość wody.
- Podłącz żelazko do sieci elektrycznej i ustaw go w pozycję pionową.
- Przesław termoregulator i regulator stopnia odparowania w maksymalną pozycję.
- Trzymając żelazko w pozycji pionowej, naciśnij przycisk dopływu pary.

FUNKCJA ZABEZPIECZENIA PRZED PRZECIEKANIEM «ANTYKROPLA»

- Funkcja zabezpieczenia przed przeciekaniem automatycznie zapobiega tworzeniu się kropli, co umożliwia prasowanie delikatnych tkanin, nie ryzykując zepsuć je lub zrobić plamę.

FUNKCJA ANTI – CALC

- Żelazko ma funkcję ANTI-CALC zabezpieczającą przed tworzeniem się kamienia.
- Specjalny filtr w zbiorniku zmiękcza wodę i zapobiega tworzeniu się osadu. Filtr ma długi okres użytkowania i nie wymaga wymiany.

SKOŃCZENIE PRACY

- Ustaw regulator temperatury w minimalną pozycję.
- Odłącz urządzenie od sieci elektrycznej.
- Ustaw żelazko w pozycję pionową.

AUTOMATYCZNE ODŁĄCZENIE

- Po upływie 30 sek. bez ruchu w pozycji poziomej oraz 8 minut bez ruchu w pozycji pionowej żelazko automatycznie wyłącza się i rozlega się seria sygnałów dźwiękowych. Przy dowolnym przemieszczeniu żelazko ponownie się włącza i wskaźnik świetlny gaśnie.
- Żeby wyłączyć żelazko, ustaw tryb “OFF”, naciskając termoregulator. Przy tym zgasną wszystkie wskaźniki i rozlegnie się seria sygnałów dźwiękowych.

CZYSZCZENIE I OBSŁUGA

- Przed czyszczeniem żelazka przekonaj się o tym, że jest ono odłączone od sieci zasilania, i całkowicie się schłodziło.
- Do czyszczenia podstawy nie wolno stosować ściernych środków czyszczących.

SAMOOCZYSZCZANIE

- Wypełnij zbiornik wody do maksymalnego znaku, następnie przykryj pokrywę.

- Przetaw termoregulator w maksymalną pozycję.
- Podłącz żelazko do sieci zasilającej.
- Zaczekaj, póki zgaśnie wskaźnik nagrzewania.
- Trzymając żelazko w pozycji pionowej nad zlewem, przestaw regulator dopływu pary w maksymalną pozycję i naciśnij przycisk samooczyszczania.
- Wydostające się z dysz para i woda wrząca usuną zanieczyszczenia. Przy tym zaleca się lekko kołysać żelazko w przód i w tył.
- W przypadku poważnego zanieczyszczenia żelazka zaleca się powtórzyć cykl samooczyszczania.
- Żeby wysuszyć powierzchnię roboczą żelazka, odprasuj kawałek niepotrzebnej tkaniny.

PRZECHOWYWANIE

- Odłącz urządzenie od sieci elektrycznej, spuść wodę ze zbiornika i zaczekaj, póki ono do końca się schłodzi.
- Nawiń kabel zasilający na podstawę żelazka.
- Żeby uniknąć uszkodzenia powierzchni roboczej, przechowuj żelazko w pozycji pionowej.

RO MANUAL DE UTILIZARE

MASURI DE SIGURANȚĂ

- Citiți cu atenție aceste instrucțiuni de folosire înainte de prima folosire pentru a evita defecțiunile la folosire. Folosirea greșită poate aduce la stricarea aparatului, poate provoca pagube materiale sau să aducă daune sănătății utilizatorului.
- Înainte de prima folosire verificați dacă caracteristicile tehnice ale produsului corespund cu cele indicate pe cutie, parametrilor rețelei electrice.
- A se folosi doar în scopul în care a fost proiectată, urmărind instrucțiunile din acest manual. Aparatul nu este destinat folosirii în scopuri industriale.
- Nu se recomandă folosirea în spații deschise sau în încăperile cu umiditatea ridicată.
- Nu introduceți aparatul sau cablul de alimentare în apă sau alte lichide.
- Atunci când scoateți fierul de călcat din priză, trageți de ștecher și nu de cablul de alimentare.
- Aveți grijă să nu atingeți cu cablul muchiile ascuțite sau suprafețe încălzite.
- Întotdeauna scoateți fierul de călcat din priză dacă nu-l folosiți, cât și atunci când turnați sau scoateți apa din el.
- Nu folosiți fierul de călcat dacă are cablul de alimentare sau ștecherul deteriorat, la fel și în cazul când acesta a fost udat, a căzut sau a fost lovit în orice fel. Pentru a evita electrocutarea nu desfăceți și nu dezamblași singur aparatul, adresați-vă unui service autorizat.
- Nu lăsați copii să folosească fierul de călcat și fiți foarte atenți când călcați în imediata lor apropiere.
- Nu lăsați fierul de călcat în priză sau fierbinte și nesupravegheat, în special când acesta se află pe măsura de călcat.
- Când faceți o pauză, puneți fierul de călcat pe picior. Nu se recomandă să-l puneți pe o suprafață metalică sau aspră.

ATENȚIE: Pentru a evita supraîncărcarea rețelei electrice, nu introduceți în aceeași priză fierul de călcat cu alte electrocasnice mari consumatoare de curent.

PREGĂTIREA

- Unele componente ale fierului de călcat au fost unse de către producător cu lubrifianți, de aceea fierul de călcat poate să fumege la prima folosire. În câteva momente fumul va dispărea.
- Scoateți husa protectoare de pe suprafața de lucru și ștergeți-o cu un material moale.

FOLOSIRE

TREPT DE TEMPERATURĂ

- Înainte de a începe să călcați, asigurați-vă că articolul, pe care doriți să-l călcați, are o etichetă cu indicații de îngrijire a aceluia articol; urmați-le riguros.

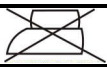
SEMN	TIPUL MATERIALULUI
	Nu este recomandată călcarea articolului
•	Sintetice, Nailon, Acril, Poliester, Vâscoză
••	Lână, Mătase
•••	Bumbac, In
MAX	Temperatura maximă (eliberare aburi)

- Introduceți fierul de călcat în priză. Se va aprinde ledul indicator de căldură.
- Pressing temperature control dial set appropriate temperature indicated in the ironing instructions or in the fabric label.
- Când ledul se va stinge, puteți să călcați.
- Chosen temperature indicator will light steady.
- Dacă înainte de a începe călcatul ați ales o temperatură mai mică, atunci înainte de a continua este recomandat să așteptați să se aprindă ledul.

UMPLEREA REZERVORULUI DE APĂ

- Scoateți fierul de călcat din priză înainte de a turna apă în rezervor.
- Puneți fierul de călcat orizontal (pe suport).
- Turnați atent apa în rezervor.
- Pentru a evita ca apa să nu depășească limitele rezervorului, turnați apă până la semnul de pe rezervor.

- După ce ați terminat de călcat, este necesar, ca de fiecare dată, să scoateți toată apa din rezervor.
- ATENȚIE:** După ce ați vărsat apa din fierul de călcat **răcit**, puneți-l în poziția verticală (pe picior) și puneți-l în priză pentru **2 minute** la treapta de temperatură maximă, după care scoateți-l din priză.

PULVERIZARE

- Puteți pulveriza la orice treaptă de lucru dacă în rezervor este apă suficientă.
- Pentru aceasta apăsați de câteva ori pe butonul de pulverizare.
- Press the spray button slowly for a dense spray and quickly for a vaporized spray.

ELIBERAREA DE ABURI

- Puneți reglajul temperaturii la poziția “••” sau “•••”.
- Set the variable steam control to the middle position.

WARNING: The iron gives off steam continuously only if you hold the iron horizontally. You can stop the continuous steam by placing the iron in a vertical position or by moving the steam selector to “0”. To prevent water dripping steam function available at the highest temperatures only.

ATENȚIE: Pentru a evita arsurile, nu intrați în contact cu aburii care ies din orificiile de pe talpă.

CĂLCARE USCATĂ

- Puteți călca în regimul uscat, chiar dacă în rezervor este apă. Dar atunci când îl folosiți mai mult în acest regim nu este recomandat să fie prea plin rezervorul.
- Puneți treapta eliberare aburi la poziția minimă.
- Puneți reglajul temperaturii în poziția care corespunde tipului de material, pe care doriți să-l călcați.

ATENȚIE: Dacă în timp ce călcați trebuie să aplicați eliberarea de abur iar în rezervor nu este apă, scoateți fierul de călcat din priză și așteptați până se răcește și de abia după aceea turnați apă.

LOVITURĂ CU ABUR

- Această funcție folosește pentru eliberarea suplimentară de aburi pentru călcarea porțiunilor foarte boțite.
- Puneți reglajul de temperatură la poziția “••” sau “•••”.
- Puneți treapta eliberare de aburi la poziția maximă.
- Apăsați butonul pentru eliberarea aburilor.

NOTĂ: Pentru a evita scurgerea apei din orificiile pentru abur, țineți apăsat butonul pentru eliberarea de aburi maxim 5 secunde.

ELIBERARE VERTICALĂ A ABURULUI

- Verificați dacă în rezervor este suficientă apă.
- Introduceți fierul de călcat în priză și puneți-l în poziția verticală.
- Puneți reglajul temperaturii și treapta eliberarea aburi la poziția maximă.
- Apăsați pe butonul pentru eliberarea aburilor ținând fierul de călcat în poziție verticală.

FUNCȚIA DE PROTECȚIE CONTRA PICURĂRII «ANTI-PICĂTURĂ»

- Această funcție avertizează automat despre formarea picăturilor, permițând astfel călcarea stofelor fine fără a le păta și deteriora.

FUNCȚIA ANTI – CALC

- Fierul de călcat este prevăzut cu funcția ANTI-CALC pentru a proteja contra depunerilor de calcar.
- A special filter inside the water reservoir softens the water and prevents scale build-up in the plate. The resin filter is permanent and does not need replacing.

ÎNCHEIEREA LUCRULUI

- Puneți reglajul de temperatură la poziția minimă.
- Scoateți fierul de călcat din priză.
- Puneți fierul de călcat în poziție verticală.

INCHIDERE AUTOMATA

- După 30 de secunde de inactivitate în poziție orizontală și după 8 secunde de inactivitate în poziție verticală, fierul se închide automat și se produc semnale sonore. La orice mișcare a fierului, acesta din nou se deschide iar indicatorul luminos se aprinde.
- Pentru a închide fierul de calcat, fixați regimul “OFF”, prin apăsarea termoregulatorului. Astfel toți indicatorii se sting și se produc semnale sonore.

CURĂȚAREA ȘI ÎNTREȚINEREA

- Înainte de a curăța fierul de călcat, asigurați-vă că acesta este scos din priză și că s-a răcit.
- Nu folosiți pentru curățarea tălpilor soluții de curățare abrazive.

AUTOCURĂȚIRE

- Umpleți rezervorul cu apă până la indicatorul maxim, apoi închideți cu capacul.
- Puneți reglajul temperaturii la poziția maximă.
- Puneți fierul de călcat în priză.
- Așteptați până se stinge ledul indicator de căldură.
- Țineți fierul de călcat deasupra chiuvetei în poziție orizontală, puneți treapta de eliberare a aburilor la poziția maximă și apăsați butonul de autocurățire.
- Aburul și apa fiartă care ies prin orificiile de pe talpă elimină murdăriile. Este recomandat să legănați fierul de călcat înainte-înapoi.
- Se recomandă repetarea ciclului de autocurățire atunci când fierul de călcat este foarte murdar.
- Pentru a usca talpa fierului de călcat călcați o bucată de material de care nu aveți nevoie.

PĂSTRAREA

- Scoateți fierul de călcat din priză, goliți apa din rezervor și lăsați-l să se usuce.

- Інфашуражі каблуд де алентаре ін журу баети фєрулу де калкат.
- Пєнуру а ну згаша супрафаа де луду, паштражі фєрулу де калкат ін позїше верталаш.

UA ІНСТРУКЦІЯ З ЕКСПЛУАТАЦІЇ МІРИ БЕЗПЕКИ

- Уважно прочитайте дану інструкцію перед експлуатацією приладу, щоб запобігти поломкам при використуванні. Невірне використання може призвести до поломки виробу, завдати матеріальної втрати чи шкоди здоров'ю користувача.
- Перед першим вмиканням перевірте, чи відповідають технічні характеристики виробу, позначені на наліпці, параметрам електромережі.
- Використовувати тільки у побуті. Прилада не призначена для виробничого використання.
- Не використовувати поза приміщеннями чи в умовах підвищеної вологості.
- Не занурюйте прилад та електрошнур до води чи інших рідин.
- При вимиканні приладу з мережі тримайтеся рукою за вилку, не тягніть за шнур.
- Стежте за тим, щоб електрошнур не торкався гострих крайок чи гарячих поверхонь.
- Завжди вимикайте прилад з мережі, якщо він не використовується, а також перед заливанням та зливом води.
- Не використовуйте прилад з ушкодженим шнуром живлення чи вилкою, а також після впливу рідин, впад чи був будь-яко ушкоджений. Щоб запобігти враження електричним струмом, не намагайтеся самостійно розбирати чи ремонтувати прилад, при необхідності звертайтеся до сервісного центру.
- Не дозволяйте дітям користуватись праскою та будьте особливо уважні, якщо працюєте в безпосередній близькості від них.
- Не залишайте ввімкнену чи гарячу праску без нагляду, особливо на прасувальній дошці.
- В перервах при прасуванні становіть праску тільки на п'ятку. Не слідя ставити його на металеві чи шорсткі поверхні.

УВАГА: Щоб запобігти перевантаження електромережі, не вмикайте прилад водночас з іншими потужними електроприладами до однієї лінії електромережі.

ПІДГОТОВКА

- Деякі деталі праски при виробленні були змащені, тому під час першого вмикання праска може злегка диміти. Незабаром дим зникне.
- Зніміть захисний чохол з робочої поверхні та протріть її м'якою тканиною.

ЕКСПЛУАТАЦІЯ

ТЕМПЕРАТУРНІ РЕЖИМИ

- Перед початком роботи переконайтеся, що на виробі, який Ви маєте прасувати, є ярлик із указівками по обробці цього конкретного виробу; неухильно дотримуйтесь їх.

ЗНАЧОК	ТИП ТКАНИНИ
	Виріб прасувати не варто
•	Синтетика, Нейлон, Акріл, Полиестр, Віскоза
••	Вовна, Шовк
•••	Бавовна, Льон
MAX	Максимальна температура (відпарювання)

- Ввімкніть праску до електромережі. Засвітиться світловий індикатор нагріву.
- Натискаючи терморегулятор, оберіть температурний режим. При цьому почне мигати відповідний індикатор.
- Коли індикатор згасне, можна починати прасувати.
- При цьому індикатор обраного режиму буде рівно світитися.
- Якщо під час прасування Ви встановили меншу температуру, то перш, ніж продовжувати роботу, варто дочекатися, поки не зсвітиться індикатор нагріву.

НАПОВНЕННЯ РЕЗЕРВУАРА ДЛЯ ВОДИ

- Поперед заливу води вимкніть праску з електромережі.
 - Поставте праску горизонтально (на підшву).
 - Акуратно залийте воду до резервуару.
 - Щоб запобігти переповнення не наливайте воду вище мітки на резервуарі.
 - Наприкінці роботи завжди необхідно цілком видаляти воду з резервуара.
- УВАГА:** Після зливу води з **остиглої** праски, установіть її вертикально (на п'ятку) і ввімкніть на **2 хвилини** у режимі максимального нагріву, після чого вимкніть праску з електромережі.

РОЗБРИЗКУВАННЯ

- Розбризкування можна застосовувати при будь-якому режимі роботи, якщо в резервуарі достатньо води.
- Для цього декілька разів натисніть кнопку розбризкування.
- При повільному натисканні вода подається вузьким потоком, а при швидкому – широким.

ВІДПАРЮВАННЯ

- Переведіть терморегулятор до позиції "••" чи "•••".
- Установіть регулятор ступеню відпарювання у середнє положення.

УВАГА: Безперервна подача пари здійснюється тільки у горизонтальному становищі праски. Щоб відключити її, поставте праску вертикально або переведіть регулятор подачі пари до положення "0". Щоб уникнути підтікання води, пара подається тільки при найвищих робочих температурах.

УВАГА: Щоб запобігти опіків, не допускайте контакту з паром, що виходить з сопел на підшві праски.

СУХЕ ПРАСУВАННЯ

- Ви можете прасувати у сухому режимі, навіть якщо резервуар заповнений водою. Однак при довгій роботі в цьому режимі не слід наливати до резервуару дуже багато води.
- Установіть регулятор ступіню відпарювання у мінімальну позицію.
- Установіть терморегулятор у позицію, відповідну типу тканини, яку Ви маєте прасувати.

УВАГА: Якщо під час роботи необхідно застосувати відпарювання, а в резервуарі немає води, вимкніть праску з електромережі та почекайте, поки вона остигне, і тільки потім заливайте воду.

ПАРОВИЙ УДАР

- Ця функція застосовується для додаткової разової подачі пари при розпрасовуванні міцно зім'ятих місць.
- Установіть терморегулятор у позицію "••" чи "•••".
- Установіть регулятор ступіню відпарювання у максимальну позицію.
- Натисніть кнопку відпарювання.

УВАГА: Щоб запобігти витікання води з парових отворів, утримуйте кнопку відпарювання натисненою не довше ніж 5 секунд.

ВЕРТИКАЛЬНЕ ВІДПАРЮВАННЯ

- Переконайтеся, що в резервуарі достатньо води.
- Ввімкніть праску до електромережі та поставте її вертикально.
- Установіть терморегулятор та регулятор ступіню відпарювання у максимальну позицію.
- Тримавши праску вертикально, натисніть кнопку подачі пари.

ФУНКЦІЯ ЗАХИСТУ ВІД ПІДТІКАННЯ «АНТИКРАПЛЯ»

- Функція захисту від підтікання автоматично попереджує утворення крапель, даючи можливість прасувати делікатні тканини без ризику зіпсувати чи заплямити їх.

ФУНКЦІЯ ANTI – CALC

- Праска обладнана функцією ANTI-CALC для захисту від утворення накипу.
- Спеціальний фільтр у резервуарі пом'якшує воду та перешкоджує утворенню накипу. Фільтр розрахований на тривалий термін служби та не зажадає заміни.

ЗАВЕРШЕННЯ РОБОТИ

- Установіть регулятор температури у мінімальну позицію.
- Вимкніть праску з електромережі.
- Поставте праску вертикально.

АВТОМАТИЧНЕ ВИМКНЕННЯ

- Через 30 сек., знаходячись у нерухомому стані в горизонтальному положенні та через 8 хвилин, знаходячись у нерухомому стані у вертикальному положенні, праска автоматично вимикається та лунає серія звукових сигналів. При будь-якому переміщенні праска знову вмикається і світловий індикатор гасне.
- Для того, щоб вимкнути праску установіть режим "OFF", натискаючи терморегулятор. При цьому усі індикатори гаснуть та лунає серія звукових сигналів.

ОЧИЩЕННЯ ТА ДОГЛЯД

- Перед очищенням праски переконайтеся, що вона вимкнута з електромережі та повністю остигла.
- Не використовуйте для очищення підшви абразивні чистячі засоби.

САМООЧИЩЕННЯ

- Наповніть резервуар для води до максимальної мітки, потім закрийте кришку.
- Установіть терморегулятор у максимальну позицію.
- Ввімкніть праску до електромережі.
- Почекайте, поки згасне індикатор нагріву.
- Тримавши праску горизонтально над раковину, установіть регулятор подачі пари у максимальну позицію та натисніть кнопку самоочищення.
- Пара та окріп, виходячі з сопел, видалять забрудження. При цьому варто похитувати праску уперед та назад.
- При сильному забрудженні праски варто повторити цикл самоочистки.
- Щоб висушити підшву праски, попросуйте шматок непотрібної тканини.

ЗБЕРІГАННЯ

- Вимкніть праску з електромережі, видаліть з резервуара воду і дайте їй повністю остигнути.
- Намотайте електрошнур довкола основи праски.
- Щоб не ушкодити робочу поверхню, зберігайте праску вертикально.

SCG УПУТСТВО ЗА РУКОВАЊЕ **СИГУРНОСНЕ МЕРЕ**

- Да се избегне кварење уређаја током његовог искориштавања, пажљиво прочитајте упутство за руковање. Неправилно руковање може довести до кварења производа, нанети материјалну штету или причинити штету здрављу онога ко користи производ.
- Пре прво укључење проверите да ли техничке карактеристике производа, назначене на налепници, одговарају параметрима електричне мреже.

- Користити само у домаћинству. Уређај није намењен за производњу.
- Не користити напољу или у условима са повећаном влажношћу ваздуха.
- Не стављајте уређај и прикључни кабел у воду или у друге течности.
- Приликом искључивања уређаја из мреже напајања не вуците кабел него утикач.
- Пазите да прикључни кабел не дотакне оштре ивице или вруће површине.
- Увек искључите уређај из мреже напајања кад га не користите, а такође пре попуњавања или излевања воде.
- Не користите уређај са оштећеним каблом или утикачем, а такође после тога кад је на пеглу деловала вода, кад је она пала или била оштећена на било који други начин. Да се избегне опасност оштећења струјом, не покушавајте самостално демонтирати или поправити уређај, ако је то неопходно, обратите се у најближи сервиски центар.
- Не дозвољавајте деци користити пеглу и будите јако опрезни кад пеглате у непосредној близини деце.
- Не остављајте укључену или врућу пеглу без контроле, нарочито – на дасци за пеглање.
- У паузама ставите пеглу само на петицу. Не препоручује се да је ставите на металне или неравне површине.

НАПОМЕНА: Да се избегне преоптерећење мреже напајања, не користите пеглу истовремено са другим уређајима који захтевају велику потрошњу енергије.

ПРИПРЕМАЊЕ

- Поједини делови пегле су били намазани у процесу производње, зато приликом првог укључења пегле може се појавити дим. После одређеног времена дим ће нестати.
- Скините заштитну навлаку са радне површине пегле и обришите је меканом крпом.

РАД

ТЕМПЕРАТУРНИ РЕЖИМИ

- Пре него што почнете рад, уверите се да роба коју Ви планирате пеглати има етикету са упутствима која се тичу одржавања ове робе; пажљиво се придржавајте ових упутстава.

ОЗНАКА	ВРСТА ТКАНИНА
	Роба није за пеглање
•	Синтетика, Најлон, Акрил, Вискоза
••	Вуна, Свила
•••	Памук, Лан
MAX	Максимална температура (глачање паром)

- Укључите пеглу у мрежу напајања. Светлосни индикатор грејања ће горети.
- Уз помоћ притисака терморегулатора изаберите топлотни режим. Одговарајући индикатор ће почети да трепери.
- Кад се индикатор угасио, можете почети пеглање.
- Гореће индикатор изабраног режима.
- Ако сте у време пеглања смањили температуру, сачекајте док се поново упали индикатор грејања.

ПУЊЕЊЕ РЕЗЕРВОАРА ЗА ВОДУ

- Пре попуњавање водом искључите пеглу из мреже напајања.
- Поставите пеглу хоризонтално (на радну површину).
- Акуратно сипајте воду у резервоар.
- Во избежание переполнения не наливайте воду више отметки на резервуаре. Да се избегне сувишно пуњење пегле, не сипајте воду горе од ознаке на резервоару.
- На крају рада је неопходно потпуно испразнити резервоар.

НАПОМЕНА: После пражњења пегле **која се охладила**, поставите је вертикално (на петицу) и укључите за **2 минуте** у режиму максималног грејања, после чега искључите пеглу из мреже напајања.

РАСПРСКАВАЊЕ

- Распрскавање се може користити уз било који режим рада, ако у резервоару има доста воде.
- Ради тога неколико пута притисните дугме за распрскавање.
- Помоћу лаганог притискивања дугмета добијете узак млаз воде, помоћу брзог - широк.

ГЛАЧАЊЕ ПАРОМ

- Окрените терморегулатор у положај “••” или “•••”.
- Ставите регулатор количине паре у средњи положај.

НАПОМЕНА: Непрекидно стварање паре могуће је само док је пегла у хоризонталном положају. Како бисте укинули давање паре, ставите пеглу у усправни положај или ставите регулатор паре на “0”. Ради спречавања капања, пара се ствара само на највишим температурама.

НАПОМЕНА: Да не добијете опекотине, избегавајте контакт са паром која излази преко отвора на радној површини пегле.

СУВО ПЕГЛАЊЕ

- Режим сувог глачања се може користити чак онда када је резервоар напуњен водом. Али у случају дугог коришћења сувог пеглања не препоручује се сипати у резервоар велику количину воде.
 - Окрените регулатор глачања паром у минимални положај.
 - Окрените терморегулатор у положај који одговара оној врсти тканина коју Ви планирате пеглати.
- НАПОМЕНА:** Ако у време рада Вама је потребно глачање паром али у резервоару нема воде, искључите пеглу из мреже напајања, сачекајте док се она охлади, тек онда сипајте у њу воду.

ПАРНИ ШОК

- Ова функција служи за додатно једнократно додавање паре приликом пеглања јако изгужваних делова тканина.
- Окрените терморегулатор у положај “••” или “•••”.
- Окрените регулатор глачања паром у максимални положај.
- Притисните дугме за глачање паром.

НАПОМЕНА: Да се избегне изливање воде преко отвора за пару, дугме за парни шок може бити притиснуто највише 5 секунди.

ВЕРТИКАЛНО ГЛАЧАЊЕ ПАРОМ

- Уверите се да је у резервоару доста воде.
- Укључите пеглу у мрежу напајања и поставите је вертикално.
- Окрените терморегулатор и регулатор глачања паром у максимални положај.
- Држите пеглу вертикално, притисните дугме додавања паре.

ФУНКЦИЈА ЗАШТИТЕ ОД ЦУРЕЊА «АНТИКАП»

- Функција заштите од цурења аутоматски спречава стварање капи и дозвољава пеглати нежне тканине, уклањајући ризик их покварити или добити флеку на њима.

ФУНКЦИЈА ANTI – CALC

- Пегла има функцију ANTI-CALC која спречава таложење кречњака.
- Специјалан филтер унутра резервоара служи за мекшање воде и спречава стварање каменца. Филтер је дуготрајан и не захтева замене.
- ЗАВРШЕТАК РАДА
- Окрените терморегулатор у минимални положај.
- Искључите пеглу из мреже напајања.

АУТОМАТСКО ИСКЉУЧИВАЊЕ

- Пегла се искључује након 30 секунди у хоризонталном положају, ако је не употребљавате, након 8 минута у вертикалном положају, после искључења чује се неколико звучних сигнала. Чим померите пеглу, поново се укључује, индикатор се гаси.
- Како бисте искључили пеглу, изаберите режим “OFF” уз помоћ притисака терморегулатора. Сви индикатори се гасе и чује се низ звучних сигнала.

ЧИШЋЕЊЕ И ОДРЖАВАЊЕ

- Пре чишћење пегле уверите се да је она искључена из мреже напајања и да се потпуно охладила.
- Не користите за чишћење радне површине абразиона.

АУТОМАТСКО ПРЕЧИШЋАВАЊЕ

- Напуните резервоар за воду до ознаке максималног нивоа, затворите поклопац.
- Окрените терморегулатор у максимални положај.
- Укључите пеглу у мрежу напајања.
- Сачекајте док се угаси индикатор грејања.
- Држите пеглу хоризонтално изнад умиваоника, окрените регулатор глачања паром у максимални положај и притисните дугме за аутоматско пречишћавање.
- Пара и врела вода које ће излазити преко отвора у радној површини однеће прљавштине. Препоручује се гурати пеглу напред-назад.
- У случају јаког загађивања пегле поновите поступак аутоматског пречишћавања.
- Да се осуши радна површина, испеглајте комад непотребне тканине.

ЧУВАЊЕ

- Искључите пеглу из мреже напајања, излијте воду из резервоара и сачекајте док се пегла потпуно охлади.
- Намотајте прикључни кабел око основе пегле.
- Да се не оштети радна површина пегле, чувајте је у вертикалном положају.

EST KASUTAMISJUHEND OHUTUSNÕUANDED

- Enne triikraua kasutuselevõttu tutvuge tähelepanelikult käesoleva juhendiga. Nii väldite võimalikke vigu ja ohte seadme kasutamisel. Vale kasutamine võib põhjustada seadme riket, materiaalset kahju, ka tolmuimeja kasutaja tervise kahjustamist.
- Enne triikraua esimest vooluvõrku lülitamist kontrollige, et seadme etiketil osutatud andmed vastaksid kohaliku vooluvõrgu andmetele.
- Antud seade on mõeldud ainult koduseks kasutamiseks, mitte tööstuslikuks kasutamiseks.
- Ärge kasutage seadet väljas.
- Ärge pange seadet või toitejuhet vette või teistesse vedelikesse
- Ärge eemaldage seadet vooluvõrgust juhtimest tõmmates vaid alati tuleb hoida kinni juhtme otsas olevast pistikust.
- Jälgige seda, et juhe ei puutuks vastu teravaid servi ja kuumi pindu.
- Triikraua veereservuaari täites või tühjendades või kui seadet ei kasutata tuleb seade alati vooluvõrgust välja tõmmata.

- Ärge kasutage vigastatud elektrijuhtme või pistikuga, samuti maha kukkunud või muul moel vigastada saanud seadet. Elektrilöögi saamise vältimiseks ärge püüdke antud seadet iseseisvalt avada ja remontida. Vea kõrvaldamiseks pöörduge autoriseeritud teeninduskeskuse poole.
- Ärge laske lastel triikrauda kasutada ning olge eriti tähelepanelik laste läheduses seadet kasutades.
- Ärge jätke kuuma või sisse lülitatud või triikimislaual olevat triikrauda järelvalveta.
- Asetage triikraud ainult toetustallale. Ärge paigutage triikrauda metallile või ebatasasele pinnale.

TÄHELEPANU: Vooluvõrgu ülekoormamise vältimiseks ärge kasutage samas vooluringis teisi kõrge voolutarbimusega seadmeid.

ENNE ESIMEST KORDA KASUTAMIST

- Mõned triikrauda detailid võivad uuest pärast olla kergelt määrdetega koos, mis võib esimesel sisse lülitamisel tuua kaasa triikrauda kerge suitsemise. Lühikese aja järel see lakkab.
- Eemaldage triikrauda plaadilt kaitsekate ning puhastage tald pehme riidega.

KASUTAMINE

TEMPERATUURI REGULEERIMINE

- Enne triikimist kontrollige alati kas silt triikimisjuhistega on riideeseme küljes. Kõikidel juhtudel tuleb järgida sildil toodud juhiseid.

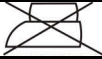
MÄRGE	MATERJALI TÜÜP
	Mitte triikida
•	Süntetika, nailon, akrüül, polüester
••	Villane, siid
•••	Puuvill, linane
MAX	Maksimaalne auru temperatuur (aurutriikimine)

- Lülitage triikraud vooluvõrku. Kuumenduse märgutuli süttib.
- Vajutades termoregulaatorit, valige vajalik temperatuur. Seejuures, hakkab vilkuma vastav märgutuli.
- Kui märgutuli kustub, võib alustada triikimist.
- Seejuures, valitud režiimi märgutuli põleb püsivalt.
- Kui triikimisel Te keerate regulaatorit väiksemale temperatuurile, siis enne triikimise jätkamist oodake kuni kuumenduse märgutuli süttib taas.

VEERESERVUAARI VEEGA TÄITMINE

- Eemaldage triikraud enne veega täitmist vooluvõrgust.
- Asetage triikraud horisontaalsesse asendisse (tallale).
- Ettevaatlikult täitke reservuaar veega.
- Ärge lisage vett rohkem kui märgini MAX.
- Veereservuaar tuleb peale igat kasutamist tühjendada.

TÄHELEPANU: Kui te tühjendate paagi alles peale triikrauda **maha jahtumist**, pange seade tagumise otsa peale püsti, lülitage seade sisse, keerake temperatuuri regulaator maksimaalsele kuumusele ning laske triikraual **kahe minuti** vältel kuumeneda. Eemaldage triikraud vooluvõrgust.

PIHUSTAMINE

- Kui reservuaaris on piisavalt vett võite te kasutada pihustusnuppu iga triikimiserežiimi juures.
- Pihustamiseks vajutage triikimise ajal mitu korda nupule.
- Aeglasel vajutusel väljub vesi kitsa joana, kiiremal vajutusel – laia joana.

AURUTAMINE

- Keerake termoregulaator asendisse “••” või “•••”.
- Keerake aururegulaator keskmisesse asendisse.

TÄHELEPANU: Aur väljub pidevalt ainult kui triikraud on horisontaalasendis. Selle funktsiooni väljalülitamiseks asetage triikraud horisontaalasendisse või keerake aururegulaator „0” asendisse. Vee väljavoolamise vältimiseks, aur väljub ainult kõrgeimatel temperatuuridel.

HOIATUS: vältige seadmest väljuva auruga kokku puutumist.

KUIV TRIIKIMINE

- Aurutriikrauda on võimalik kasutada ka kuivaks triikimiseks nii siis kui vett on või kui vett ei ole seadme reservuaaris. Soovitav on aga mitte hoida triikrauda veereservuaari liiga täis kuiva triikimise ajal.
- Keerake aururegulaator asendisse MIN.
- Keerake termoregulaator asendisse, mis vastab materjali tüübile.

TÄHELEPANU: Kui triikrauda on pika aja vältel kasutatud, kui seade on kuum ning vett seadmes ei ole vältige vee lisamist kuni seadme maha jahtumiseni.

AURUPAHVAK

- Jõulise aurupahvaku abil saab siledaks sügavaid kortse.
- Keerake termoregulaator asendisse “••” või “•••”.
- Keerake aururegulaator asendisse MAX.
- Vajutage korraks auruoja nupule.

MÄRKUS: vee lekkimise vältimiseks seadme tallast ärge hoidke auruoja nuppu alla surutuna kauem kui 5 sekundi vältel.

VERTIKAALNE AURUTAMINE

- Veenduge, et reservuaaris on piisavalt vett.
- Lülitage triikraud vooluvõrku ja asetage seade püstisesse asendisse.

- Keerake temperatuuriregulaator ja aurregulaator MAX asendisse.
- Triikrauda vertikaalselt hoides vajutage auruoja nupule.

VEE VÄLJAVOOLAMISE VASTANE KAITSE – “TILGALUKU” FUNKTSIOON

- Vee väljavoolamise vastane kaitse katkestab automaatselt auru moodustumise, mis annab võimaluse triikida õrnu kangaid, riskimata neid põletada.

“ANTI – CALC” FUNKTSIOON

- ANTI-CALC süsteem tagab kaitse katlakivi vastu.
- Spetsiaalne filter reservuaari sees pehmedab vett ja takistab katlakivi teket. Filter on mõeldud pikaks kasutamiseks ning ei vaja väljavahetamist.

TRIIKIMISE LÕPETAMINE

- Keerake termoregulaator asendisse MIN.
- Eemaldage triikraud vooluvõrgust.
- Asetage triikraud püstisesse asendisse.

AUTOMAATNE VÄLJALÜLITUS

- 30 sekundi pärast liikumata horisontaalasendis ja 8 minuti pärast liikumata vertikaalasendis lülitub triikraud automaatselt välja ja kõlab helisignaali seeria. Ümberpaigutamisel lülitub triikraud uuesti sisse ja märgutuli kustub.
- Triikrauda väljalülitamiseks valige OFF režiim vajutades termoregulaatorit. Seejuures, kustuvad kõik märgutuled ja kõlab helisignaali seeria.

PUHASTUS JA HOOLDUS

- Enne puhastamist eemaldage seade alati vooluvõrgust ning laske seadmel täielikult maha jahtuda.
- Talla puhastamiseks ärge kasutage abrasiivseid puhastusvahendeid.

ISEPUHASTUMINE

- Täitke reservuaar kuni MAX märgini veega ja sulgege kaas.
- Keerake termoregulaator MAX asendisse.
- Ühendage triikraud vooluvõrku.
- Oodake kuni seade saavutab vajaliku temperatuuri ning märgutuli kustub.
- Hoidke triikrauda horisontaalselt kraanikausi kohal ning keerake aurregulaator isepuhastuse asendisse ja vajutage isepuhastumise nupule.
- Triikrauda põhjas olevatest avadest väljuv keev vesi ja aur eemaldavad mustuse. Vee ja auru väljumise ajal liigutage triikrauda edasi-tagasi.
- Suure koguse mustuse väljumisel seadme ülalalkirjeldatud protseduuri veel kord.
- Puhastage seadme põhi vastu (soovitavalt) vana riiet.

HOIDMINE

- Eemaldage triikraud vooluvõrgust, tühjendage veereservuaar ning laske seadmel täielikult maha jahtuda.
- Kerige toitejuhe triikrauda ümber.
- Talla kaitsmiseks paigutage triikraud oma tagumisele osale püstisesse asendisse.

LV LIETOŠANAS INSTRUKCIJA DROŠĪBAS PASĀKUMI

- Pirms ierīces ekspluatācijas uzmanīgi izlasiet doto lietošanas instrukciju, lai izvairītos no bojājumu radīšanas lietošanas laikā. Nepareiza ierīces lietošana var radīt tās bojājumus, materiālus zaudējumus un lietotāja veselības kaitējumus.
- Pirms pirmreizējās ieslēgšanas pārbaudiet, vai izstrādājuma tehniskais raksturojums uzlīmē atbilst elektrotīkla parametriem.
- Izmantot tikai sadzīves nolūkos, atbilstoši dotajai ekspluatācijas instrukcijai. Izstrādājums nav paredzēts rūpnieciskai izmantošanai.
- Neizmantot ārpus telpām, kā arī paaugstināta mitruma apstākļos.
- Negremdējiet ierīci vai elektrovadu ūdenī vai kādā citā šķīdumā.
- Atslēdzot ierīci no elektrotīkla turieties ar roku pie kontaktdakšas, nevis aiz elektrovada.
- Sekojiet līdzi, lai elektrovads neskartos klāt asām malām un karstām virsmām.
- Vienmēr atslēdziet ierīci no elektrotīkla, ja tā netiek izmantota vai tiek ieliets vai izliets ūdens.
- Neizmantojiet ierīci ar bojātu elektrovadu vai kontaktdakšu, kā arī gadījumos, ja tas ir bijis pakļauts jebkāda šķīduma iedarbībai, nokritis vai bojāts citā veidā. Lai izvairītos no elektrostrāvas sitiena nemēģiniet pastāvīgi izjaukt un remontēt ierīci, nepieciešamības gadījumā griežaties Servisa centrā.
- Neļaujiet bērniem izmantot gludekli, esiet uzmanīgi izmantojot ierīci to tuvumā.
- Neatstājiet ieslēgtu gludekli bez uzraudzības, it sevišķi uz gludināmā dēļa.
- Gludināšanas pārtraukumos gludekli novietojiet uz pēdas. Nav ieteicams to darīt uz metāliskām vai nelīdzenām virsmām.

UZMANĪBU: Lai izvairītos no elektrotīkla pārslogošanas, neslēdziet gludekli vienlaicīgi ar citām jaudīgām elektroierīcēm vienā un tajā pašā elektrotīkla līnijā.

SAGATAVOŠANA

- Nedaudzas gludekļa detaļas izgatavošanas laikā ir ieeļļotas, kas pirmreizējā ieslēgšanā var radīt tā dūmošanu. Pēc kāda laika dūmi pazudīs.
- Noņemiet aizsargapvalku no gludekļa darba virsmas un noslauciet to ar mīkstu drānu.

DARBS

TEMPERATŪRAS REŽĪMI

- Pirms darba sākuma pārliedcinaties, ka izstrādājumam, ko vēlaties gludināt, ir etiķete ar norādi par tā apstrādi. Ievērojiet tos.

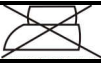
APZĪMĒJUMS	AUDUMA VEIDS
	Izstrādājumu gludināt nav ieteicams
•	Sintētika, Neilons, Akrils, Poliesters, Viskoze
••	Vilna, Zīds
•••	Kokvilna, Lins
MAX	Maksimālā temperatūra (gludināšana ar tvaiku apstrādi)

- Pieslēdziet gludekli pie elektrotīkla, iedegsies uzsildīšanas gaismas indikators.
- Nospiedot termoregulātoru, izvēlieties temperatūras režīmu. Šajā gadījumā sāks mirkšķināt attiecīgais indikators.
- Gludināšanu var sākt, kad indikators ir izslēdzies.
- Šajā gadījumā izvēlētais režīma indikators degs vienmērīgā režīmā.
- Ja gludināšanas sākumā, Jūs esat uzstādījuši mazāku temperatūru, pirms darba turpināšanas, ieteicams pagaidīt uzsildīšanas gaismas indikatora iedegšanos.

ŪDENS REZERVUĀRA UZPILDĪŠANA

- Pirms ūdens uzpildīšanas atslēdziet gludekli no elektrotīkla.
- Novietojiet gludekli horizontāli (uz pēdas).
- Uzmanīgi ielejiet ūdeni rezervuārā.
- Lai izvairītos no ūdens pārpildīšanas, neļaujiet ūdeni augstāk par rezervuāra maksimālo ūdens līmeni.
- Darbu beidzot, vienmēr nepieciešams izliet lieko ūdeni, kas palicis rezervuārā.

UZMANĪBU: Pēc ūdens noliešanas, **atdzisušu** gludekli novietojiet vertikālā stāvoklī (uz pēdas) un ieslēdziet to uz **2 minūtēm** maksimālai uzsildīšanai, pēc tam atslēdziet gludekli no elektrotīkla.

SMIDZINĀŠANA

- Smidzināšanu var izmantot jebkurā darba režīmā, ja ūdens rezervuārā ir pietiekošā daudzumā.
- Darbības veikšanai vairākas reizes nospiediet izsmidzināšanas pogu.
- Nospiedot lēni, ūdens izlejās ar tievu strūkulu, bet ja strauji, tad - ar platu.

GLUDINĀŠANA AR TVAIKU

- Uzstādiet termoregulātoru stāvoklī “••” vai “•••”.
- Uzstādiet tvaikošanas regulētāju vidējā stāvoklī.

UZMANĪBU: Nepārtauktā tvaika padeve notiek tikai gludekļa horizontālā stāvoklī. Lai to izslēgtu, novietojiet gludekli vertikāli un pārslēdziet tvaika padeves regulātoru pozīcijā “0”. Lai nepieļautu ūdens tecēšanu, tvaika padeve notiek tikai pie pašām lielākām darba temperatūrām.

UAMANĪBU: Lai izvairītos no apdegumu iegūšanas nesaskaroties ar tvaiku, kas izdalās no gludekļa pēdas atvērumiem.

SAUSĀ GLUDINĀŠANA

- Jūs varat gludināt sausā veidā, arī tad, ja rezervuārā atrodas ūdens. Ja šāda veida gludināšana tiek veikta ilgāku laiku, nav ieteicams ūdeni rezervuārā pildīt par daudz.
- Uzstādiet tvaika pakāpes regulātoru minimālajā stāvoklī.
- Uzstādiet termoregulātoru stāvoklī, atbilstoši auduma veidam, kuru Jūs vēlaties gludināt.

UZMANĪBU: Ja gludināšanas laikā rodas nepieciešamība izmantot gludināšanu ar tvaiku, bet rezervuārā nav ūdens, atslēdziet ierīci no elektrotīkla un pagaidiet kamēr tas atdzīsis, tikai tad iepildiet ūdeni.

TVAIKA SITIENS

- Šī funkcija paredzēta kā papildus vienreizēja tvaika padeve, gludinot audumu vietas, kas ir īpaši saburzītas.
- Uzstādiet termoregulātoru stāvoklī “••” vai “•••”.
- Uzstādiet tvaika pakāpes regulātoru maksimālā stāvoklī.
- Nospiediet tvaika padeves pogu.

PIEZĪME: Lai izvairītos no ūdens tecēšanas no tvaika atverēm, tvaika padeves pogu neturiet nospiestu ilgāk par 5 sekundēm.

VERTIKĀLĀ GLUDINĀŠANA AR TVAIKU

- Pārliedcinaties, ka rezervuārā ūdens ir pietiekamā daudzumā.
- Pieslēdziet gludekli pie elektrotīkla un novietojiet vertikālā stāvoklī.
- Uzstādiet termoregulātoru un tvaika pakāpes regulātoru maksimālā stāvoklī.
- Nospiediet tvaika padeves pogu turot gludekli vertikālā stāvoklī.

AIZSRAGFUNKCIJA PRET SŪCI „ANTIPILE”

- Aizsargfunkcija brīdina par šādu piļu veidošanos, tāpēc iespējams gludināt smalkus audumus nebojājot tos, neveidojot traipus.

FUNKCIJA ANTI – CALC

- Gludeklis aprīkotas ar funkciju ANTI-CALC aizsardzībai pret kaļķakmens veidošanos.
- Speciāls filtrs rezervuārā mīkstina ūdeni un napieļauj veidoties katlakmenim. Filtrs domāts ilgstošam termiņam un nav jānomaina.

DARBA BEIGŠANA

- Uzstādiet temperatūras regulātoru minimālajā stāvoklī.

- Atslēdziet gludekli no elektrotīkla.
- Novietojiet gludekli vertikālā stāvoklī.

AUTOMĀTISKĀ IZSLĒGŠANĀS

- Ja 30 sek. laikā nav bijušas horizontālas gludekļa kustības un 8 minūšu laikā vertikālās kustības – gludeklis automātiski izslēdzās un atskaņ skaņas signālu sērija 30 cek. Pārvietojot gludekli jebkurā virzienā, tas ieslēgsies nojauna un gaismas indikators nodzīsīs.
- Lai izslēgtu gludekli, nospiedot uz termoregulētāju uzstādiat režīmu "OFF". Šajā gadījumā visi indikātori nodzīsīs un atskaņosies signālu sērija.

TĪRĪŠANA UN KOPŠANA

- Pirms gludekļa tīrīšanas, pārlicināties vai tas ir atslēgts no elektrostrāvas un pilnībā atdzisis.
- Neizmantojiet abrazīvos tīrīšanas līdzekļus gludekļa pēdas attīrīšanai.
- PAŠATTĪRĪŠANĀS
- Uzpildiet ūdens rezervuāru līdz maksimālajam līmenim, aiztaisiet vāciņu.
- Uzstādiat termoregulātoru maksimālā stāvoklī.
- Pieslēdziet gludekli pie elektrotīkla.
- Sagaidiet, kamēr izdzīsīs uzsildīšanas gaismas indikators.
- Horizontāli turot gludekli virs izlietnes uzstādiat tvaika padeves regulatoru maksimālajā režīmā un nospiediet pašattīrīšanās pogu.
- Tvaiks un karstais ūdens no gludekļa pēdas atverēm izvadīs visu piesārņojumu. Darbības laikā ieteicams gludekli šūpot uz priekšu un atpakaļ.
- Pie pastiprināta gludekļa atvērums aizkaļķošanās, iesakām procedūru atkārtot.
- Lai izžāvētu gludekļa pēdu, nogludiniet vairākas reizes pa nevajadzīgu auduma gabalu.

GLABĀŠANA

- Atslēdziet gludekli no elektrotīkla, izlejiet lieko ūdeni no rezervuāra, ļaujiet tam pilnībā atdzist.
- Aptiniet elektovadu ap gludekļa korpusu.
- Lai nesabojātu gludekļa pēdu, vienmēr glabājiet to vertikālā stāvoklī.

LT EKSPLOATĀVIMO SAĻYGOS

APSAUGOS PRIEMONĒS

- Idēmiai perskaitykite duotajā instrukcijā prieš ekspluatojant prietaisą gedimų vengimui naudojant. Neteisingas naudojimas gali sugadinti gaminį, prinešti materialinį žalą arba padaryti žalą vartotojo sveikatai.
- Prieš patį pirmą įjungimą patikrinkite, ar atitinka techninės gaminio charakteristikos, nurodytos ant lipduko su techninėmis charakteristikomis, elektros tinklo parametrams.
- Naudoti tik buitiniams tikslams. Prietaisas nėra skirtas pramoniniam naudojimui.
- Nenaudoti ne patalpose arba tarp aukšto drėgnumo.
- Nenuleiskite prietaisą arba elektros laidą į vandenį arba kitus skisčius.
- Atjungiant prietaisą nuo elektros tinklo laikikites ranka už šakutės, netempkite už elektros laidą.
- Stebėkite, kad maitinimosi laidas nelieštų aštrių kampų ir karštų paviršių.
- Visada atjunkite ligintuvą nuo elektros tinklo, jaigu jis nenaudojamas, arba prieš vandens įpilimą ir išpilimą.
- Nenaudokite prietaisą su sugadintu maitinimosi laidu arba šakute, o taip pat po to, kai jis buvo apipiltas skisčiu, nukritęs arba buovu sugadintas kaž koku kitu būdu. Elektros nutrenkimo išvengimui nemandikite savarankiškai ardyti ir remontuoti prietaisą, jaigu prireiks kreipkitėa į artimiausią Serviso centrą.
- Neleiskite vaikams naudotis ligintuvu ir bukite itent atsargus liginanat šalia vaikų.
- Nepalikite įjungtą arba karštą ligintuvą be priežiūros, ypač ant liginimo lentos.
- Per pertrauką liginant dėkite ligintuvą tik ant pėdos. Nerekomenduojama statyti jį ant metalinių arba grublėto paviršiaus.

DĒMESIO: Maitinimosi tinklo perkrovimo išvengimui, nejunkite prietaiso kartu su kitais galingais elektros prietaisais prie vienos elektros tinklo linijos.

PASIROŠIMAS

- Kai kurios ligintuvo dalis gaminant buvo suteptos, todėl per pirmąjį pajungimą ligintuvos gali truputi skleisti dūmus. Po kai kurio laiko dūmai turi išnykti.
- Nuimkite apsauginį antvalktį nuo darbo paviršiaus ir nuvalykite jį minkštu audiniu.

DARBAS

- TEMPERATURINAI REŽIMAI
- Prieš pradėdant darba įsitinkite, kad ant gaminio, kurį Jūs ruošiatės liginti, yra etikėtė su nurodimais dėl apdirbimo šito konkretaus gaminio; laikykitės duotųjų nurodymų.

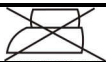
ZENKLIUKAS	AUDĒKLO TIPAS
	Gaminį nerekomēduojama liginti
•	Sintetika, Neilonas, Akrilas, Poliestēris, Viskoza
••	Vilna, Šilkas
•••	Medvilnē, Linas
MAX	Maksimali temperatūra (šutinimas)

- Pajunkite ligintuvą prie elektros tinklo. Užsiedgs šviesos šildyimosi indikatorius.
- Paspaužiant šilumos reguliatorių pasirinkite temperatūros režimā. Tada pradēs mirksēti atitinkamas indikatorius.

- Kai indikatorius užges, galima pradėti liginti.
- Pasirinkto režimo indikatorius stabiliai švyties.
- Jaigu Jus nustatėte mažesnę temperatūrą, tai prieš pratesdami darbą, rekomenduojama palaukti kol užsidegs šildimosi indikatorius.

VANDENS REZERVUARO UŽPILDYMAS

- Prieš įpilant vandenį atjunkite ligintuvą nuo elektros tinklo.
- Pastatykite ligintuvą horizontaliai (ant pėdos).
- Atsargiai įpilkite vandenį į rezervuarą.
- Persipildymo išvengimui neužpilkite vandens daugiau negu nurodyta ant rezervuaro.
- Darbo pabaigoje visada būtina pilnai išpilti vandenį iš rezervuaro.

DĖMESIO: Po vandens išpildymo iš **atvėsusio** ligintuvo, nustatykite jį vertikaliai (ant pėdos) ir įjunkite **2 minutėms** maksimalaus šildimosi režime, po ko atjunkite ligintuvą nuo elektros tinklo.

PURŠKIMAS

- Purškimą galima naudoti su bet kuriuo darbo režimu, jaigu rezultate užtenka vandens.
- Tam keleta kartų paspauskite purškimo mygtuką.
- Spaudžiant iš lėto gausite siaurą vandens čiurkšlę, o greitai paspaudus čiurkšlė bus platesnė.

ŠUTINIMAS

- Nustatykite termo reguliatorių I padėtį „••“ arba „•••“.
- Pasukite nugarinimo lygmens nustatymo reguliatorių į vidutinišką padėtį.

DĖMESIO: Pastovus garavimas vyksta tik laikant laidinę horizontalioje padėtyje. Norint atjungti šią funkciją, pastatykite laidinę vertikaliai arba nustatykite garavimo reguliatorių ties "0". Vandens nutekėjimui išvengti garai susidaro tik palaikant aukščiausią laidinės temperatūrą.

DĖMESIO: Apdėgimų vengimui neleisite kontakto su garu, išeinančiu iš skylių ant ligintuvo pado.

SAUSAS LIGINIMAS

- Jūs galite liginti sausame režime, net jaigu rezervuaras užpildytas vandeniu. Tačiau ilgai dirbant šiame režime nerekomenduojama pilti per daug vandens į rezervuarą.
- Nustatykite šutinimo reguliatorių į minimalią padėtį.
- Nustatykite termo reguliatorių į padėtį, atitinkančią audinio tipui, kurį Jūs ruošiatės liginti.

DĖMESIO: Jaigu darbop metu Jums reikia padaryti šutinimą. O rezervuare nėra vandens, atjunkite ligintuvą nuo elektros tinklo, ir palaukite, kol jis atvės, ir tik po to pilkite vandenį.

GARO SMŪGIS

- Ši funkcija tarnauja papildomam vienakrtiniam garo padavimui liginant labai suglamžitus audėklo ruožus.
- Nustatykite termo reguliatorių į padėtį „••“ arba „•••“.
- Nustatykite šutinimo reguliatorių į maksimalią padėtį.
- Paspauskite šutinimo mygtuką.

PASTABA: Vandens ištekimo iš garo sklių vengimui, laikykite šutinimo mygtuką ne ilgiau kaip 5 sekundes.

VERTIKALUS ŠUTINIMAS

- Įsitinkinkite kad rezervuare užtektinai vandens.
- Pajunkite ligintuvą prie elektros tinklo ir pastatykite jį vertikaliai.
- Nustatykite termo reguliatorių ir šutinimo reguliatorių į maksimalią padėtį.
- Laikant ligintuvą vertikaliai paspauskite garo padavimo mygtuką.

APSAUGOS FUNKCIJA NUO IŠTEKĖJIMO «ANTILAŠAS»

- Apsaugos funkcija nup ištekėjimo automatiškai perspėja lašų susidarymą, leidžiant liginti švelnius adėklus be rizikos sugadinti juos arba plikti dėmę.

FUNKCIJA ANTI – CALC

- Ligintuvas turi funkciją ANTI-CALC apsaugai nuo nuovirų.
- Specialus filtras rezervuaro viduje minkština vandenį ir neleidžia susidaryti kalkių nuosėdoms. Filtras tarnauja ilgai ir nereikalauja keitimo.

DARBO PABAIGA

- Nustatykite termo reguliatorių į minimalią padėtį.
- Atjunkite ligintuvą nuo elektros tinklo.
- Pastatykite ligintuvą vertikaliai.

AUTOMATINIS IŠSIJUNGIMAS

- Jeigu laidinė nejudant stovi daugiau kaip 30 sekundžių horizontalioje padėtyje arba 8 minutes vertikaloje padėtyje, ji automatiškai išsijungia ir pasigirsta garso signalų seriją. Pajudinant laidinę ji vėl įjungiamą ir šviesos indikatorius užgesta.
- Laidinei išjungti paspauskite temperatūros reguliatorių ir nustatykite režimą "OFF". Tada visi indikatoriai užges ir pasigirs garso signalų seriją.

VALYMAS IR PRIEŽIURA

- Prieš valant ligintuvą, įsitinkinkite kad jis atjungtas nuo elektros tinklo, ir pilnai atvėso.
- Nenaudokite pado valymui valymo priemonės į kurių sudėtį įeina abraziwnės medžiagos.

SAVARANKIŠKAS VALYMAS

- Užpildykite vandens rezervuarą iki maksimalios žymės, po to uždarikite dangtį.
- Nustatykite termo reguliatorių į maksimalią padėtį.
- Pajunkite ligintuvą prie elektros tinklo.
- Palaukite kol užges pasišildymo indikatorius.

- Laikant ligintuvą horizontaliai virš kriauklės nustatykite garo padavimo reguliatorių į maksimalią padėtį ir paspauskite savarankiško valymo mygtuką.
- Išeinantys iš skylių garas ir vanduo išvalys nešvarumus. Tuo metu rekomenduojama linguoti ligintuvą pirminatgal.
- Smarkiai užsiteršus rekomenduojama pakartoti savarankiško valymosi ciklą.
- Tam kad išdžiovinti ligintuvo padą, išliginkite švelnų audinį.

SAUGOJIMAS

- Atjunkite ligintuvą nuo elektros tinklo, išpilkite visą vandenį iš rezervuaro, ir dokite jam atvėsti.
- Apviniokite maitinimosi laidą aplink pagrindą.
- Tam kad nepakenktumėte darbo paviršiui, sagokite ligintuvą vertikaliai.

HASZNALATI UTASÍTÁS

FONTOS BIZTONSÁGI INTÉZKEDÉSEK

- A készülék használata előtt, a készülék károsodása elkerülése érdekében figyelmesen olvassa el a Kezelési útmutatót. A helytelen kezelés a készülék károsodásához, anyagi kárhoz, vagy a használó sérüléséhez vezethet.
- A készülék első használata előtt, ellenőrizze egyeznek-e a címkén megjelölt műszaki adatok az elektromos hálózat adataival.
- Csak otthoni használatra, ne használja nagyüzemi célra.
- Ne használja a készüléket házon kívül, vagy nedves körülmények közt.
- A készüléket, vagy a vezetékét ne érje víz, más folyadék.
- A készülék áramtalanítása közben fogja a csatlakozódugót, ne húzza a vezetékét.
- Figyeljen arra, hogy a vezeték ne érintkezzen éles, vagy forró felülettel.
- Használaton kívül, valamint vízfeltöltés/leöntés esetén mindig áramtalanítsa a készüléket.
- Ne használja a készüléket sérült vezetékkel, csatlakozódugóval, valamint azután, hogy nedvesség érte, ütődést szenvedett, vagy más milyen képen károsodva volt. Áramütés elkerülése érdekében ne próbálja szétzerelni a készüléket, forduljon szakszervizhez.
- Ne engedje gyerekeknek használni a vasalót, legyen különösen óvatos, amikor a közelükben használja a készüléket.
- Ne hagyja felügyelet nélkül a bekapcsolt, vagy forró vasalót, különösen a vasalódeszkán ne.
- Vasalás közben keletkezett szünet alatt a vasalót csak a talpára állítsa. A készüléket nem ajánlatos fém, egyenetlen felületre állítani.

FIGYELEM: Az elektromos hálózat túlterhelése elkerülése érdekében ne csatlakoztassa egyidejűleg a vasalót más elektromos készülékkel egy és ugyan azon hálózathoz.

ELŐKÉSZÍTÉS

- A vasaló némely alkatrésze zsírral van bekenve, ezért esőhasználatkor gyenge füstölés lehetséges. Kis idő múlva a füstölés megszűnik.
- Vegye le a vasalófelületről a védőburkot, és törölje meg a felületet puha törlőkendővel.

JAVASLATOK A KEZELÉSHEZ

HŐMÉRSÉKLET SZABÁLYOZÁS

- Használat előtt győződjön meg, hogy a vasalóvaló ruhanemű címkéjén fel van tüntetve a vasalási hőmérséklet, szigorúan tartsa be a feltüntetett utasításokat.

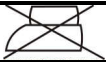
JELZÉS	ANYAG
	Vasalni nem ajánlatos
•	Szintetika, Nejlon, Akríl, Poliészter, Viszkóza
••	Gyapjú, Selyem
•••	Pamut, Vászón
MAX	Maximális hőmérséklet (gőzöltetés)

- Csatlakoztassa a készüléket az elektromos hálózathoz. Kigyúl a melegedést jelző indikátorégő.
- Megnyomva a hő-szabályzót válassza ki a kívánt hőmérsékletet. Közben villogni kezd a megfelelő jelzőlámpa.
- Miután az égő kialszik – kezdheti a vasalást.
- Közben a kiválasztott hőmérséklet jelzőlámpája egyenletesen világít.
- Ha vasalás közben állította be az alacsonyabb hőmérsékletet, előbb célszerű megvárni, amíg felgyúl a melegedést jelző égő.

VÍZFELTÖLTÉS

- Vízfeltöltés előtt áramtalanítsa a készüléket.
- Helyezze a vasalót vízszintes helyzetbe (a vasalótalpra).
- Óvatosan töltsen meg vízzel.
- Csak a tartályon található jelzésig töltsen a vizet, ne lépje túl azt.
- Használat után mindig távolítsa el a vizet a tartályból.

FIGYELEM: Miután eltávolította a vizet a **kihűlt** vasalóból, helyezze függőleges helyzetbe (állítsa a talpára) a vasalót, és **2 perc**re kapcsolja be a legmagasabb hőfokra. Utána áramtalanítsa a készüléket.

PERMETEZÉS

- Elégséges vízmennyiség esetén a permetezést bármely üzemmódban használhatja.
- Néhányszor nyomja meg permetfújó gombját.

- Lassú nyomás esetén vékony gőzsugár áramlik, gyors nyomás esetén - széles.

GŐZÖLTETÉS

- Állítsa a hőfokszabályzót “••” vagy “•••” jelzésre.
- Állítsa a gőzöltetés-szabályzót középhelyzetbe.

FIGYELEM: Folyamatos gőzöltetés csak akkor lehetséges, ha a vasaló vízszintes helyzetben van. Ha meg kívánja szüntetni a gőzöltetést, állítsa függőleges helyzetbe a vasalót, vagy helyezze a gőzöltetés-szabályzót “0” helyzetbe. Vízaláfutás elkerülése érdekében a gőz csakis a legmagasabb hőfokon áramlik.

FIGYELEM: Égési sérülések elkerülése érdekében ne érintkezzen a vasalófelület furataiból kijövő gőzzel.

SZÁRAZ VASALÁS

- Ön akkor is használhatja a száraz vasalást, hogyha a víztartály meg van töltve. Viszont, ha hosszabb ideig használja ezt az üzemmódot, nem ajánlatos túl sok vizet tölteni a tartályba.
- Állítsa a gőzölés-szabályzót a min. fokozatba.
- Állítsa a hőfokszabályzót az anyagnak megfelelő fokozatba.

FIGYELEM: Ha munka közben szükséges felhasználni a gőzöltetést, de a tartályban nincsen víz, akkor előbb áramtalanítsa a vasalót, várja meg, amíg lehűl, és csak utána töltsen meg vízzel.

GŐZNYOMÁS

- Ez a funkció ellenálló gyűrődéseknél hasznos, mivel a gomb megnyomásával a gőz intenzíven lövell ki a vasalófelületből.
- Állítsa a hőfokszabályzót “••” vagy “•••” helyzetbe.
- Állítsa a gőzölés-szabályzót a max. fokozatba.
- Nyomja meg a gőzölésgombot.

MEGJEGYZÉS: A gőzfuratokból való vízkifolyás elkerülése érdekében ne tartsa lenyomva a gombot 5 másodpercnél tovább.

FÜGGŐLEGES GŐZÖLTETÉS

- Győződjön meg arról, hogy a tartályban elégséges a vízmennyiség.
- Villamosítsa a vasalót és állítsa függőleges helyzetbe.
- Állítsa a hőfokszabályzót és a gőzölés-szabályzót a max. fokozatba.
- Függőlegesen tartva a vasalót, nyomja meg a gőzölési gombot.

CSEPPMENTESÍTŐ FUNKCIÓ

- A cseppmentesítő funkció automatikusan gátolja a cseppképződést, engedélyezve a finom anyagok vasalását, nem tartva a pecsétképződéstől.

ANTI – CALC FUNKCIÓ

- A vasaló ANTI-CALC funkcióval van ellátva, amely gátolja a vízkőképződést.
- A víztartály belsejében elhelyezkedő szűrő lágyítja a vizet, és gátolja a vízkőképződést. A szűrő hosszú távú működésre van tervezve, nem szorul cserére.

HASZNÁLAT UTÁN

- Állítsa a hőmérséklet-szabályzót a min. fokozatba.
- Áramtalanítsa a vasalót.
- Helyezze a vasalót függőleges helyzetbe.

AUTOMATIKUS KIKAPCSOLÁS

- A vasaló automatikusan kikapcsol és egy sor hangjelzést ad ki ha 30 másodperc múlva is mozdulatlanul marad vízszintes helyzetben, és 8 perc múlva – függőleges helyzetbe. Bárhová való áthelyezésekor a vasaló újra bekapcsol és a jelzőlámpa elalszik.
- Ha ki kívánja kapcsolni a vasalót állítsa be az “OFF” üzemmódot, megnyomva a hő-szabályzót. Közben az összes jelzőlámpa elalszik és elhangzik egy sor hangjelzés.

TISZTÍTÁS ÉS KARBANTARTÁS

- Tisztítás előtt győződjön meg, hogy a készülék áramtalanítva van, és teljesen kihűlt.
- Ne használjon súrolószert.

ÖNTISZTÍTÁS

- Töltsen meg a víztartályt a max. jelzésig, és zárja le a fedőt.
- Állítsa a hőfokszabályzót a max. fokozatba.
- Villamosítsa a vasalót.
- Várja meg, amíg elalszik a melegedési jelzőlámpa.
- A mosdó felett vízszintesen tartva a vasalót, állítsa a gőzölés-szabályzót max. helyzetbe és nyomja meg az öntisztítási gombot.
- A furatokból kijövő gőz és víz eltávolítja a szennyeződést. Közben ajánlatos előre/hátra mozgatni a vasalót.
- A vasaló erős szennyezettsége esetén – ismétlje meg az öntisztítási műveletet.
- A vasalófelület szárítása érdekében vasaljon meg egy anyagdarabot.

TÁROLÁS

- Áramtalanítsa a vasalót, távolítsa el a tartályból a vizet, és hagyja teljesen kihűlni a készüléket.
- Tekerje a vezetékét a vasaló talpa körül.
- A vasalófelület károsodása elkerülése érdekében tárolja a vasalót függőleges helyzetben.

ЖАБДЫҚ НҰСҚАУЫ ҚАУІПСІЗДІК ШАРАЛАРЫ

- Қолдану нұсқауын ықыласпен оқып шығыңыз және оны анықтамалық материал ретінде сақтаңыз. Дұрыс қолданбау бұйымның бұзылуына әкелуі, материалдық не қолданушының денсаулығына зиян келтіруі мүмкін.
- Алғашқы қосудың алдында бұйымның техникалық сипаттамасының жапсырмада көрсетілген электр жүйесінің параметрлеріне сәйкестігін тексеріңіз.
- Тек қана тұрмыстық мақсаттарда қолданылады. Құрал өнеркәсіптік қолдануға арналмаған.
- Жайдан тыс не жоғары дымқылды жағдайда қолданылмайды.
- Құралды не бауды суға немесе басқа сұйықтықтарға батырмаңыз.
- Құралды қоректену жүйесінен сөндіргенде қолмен шаңышқыны ұстаңыз, қоректену бауынан тартпаңыз.
- Қоректену бауының өткір жиектер және ыстық үстілерге тимеуін қадағалаңыз.
- Егер құрал қолданылмаса, сонымен қатар оған су құйыю не ағызу алдында электр жүйесінен әрқашан сөндіріп тастаңыз.
- Қоректену бауы не шаңышқысы зақымдалған, құлап түскен немесе басқа зақымдары бар құралды қолданбаңыз. Электр тоғының ұруына тап болмау үшін өздігінен талдауға және жөндеуге талпынбаңыз, қажет болса сервис орталығына барыңыз.
- Үтікпен пайдалануға балаларға рұқсат етпеңіз және оларға тікелей таяулықта үтіктегенде әсіресе ықыласты болыңыз.
- Қосылған не ыстық үтікті қараусыз қалдырмаңыз, әсіресе үтіктеуіш тақтайда.
- Үтіктеуден үзілістерде үтікті тек қана өкшеге қойыңыз. Оны металл не кедір-бұдырлы үстіге қою ұсынылмайды.

HAZAP: Қоректену жүйесінің шамадан артық жүктелуіне тап болмау үшін, үтікті басқа қуатты электр аспаптармен бірге бір электр жүйесінің желісіне іске қоспаңыз.

ДАЙЫНДАУ

- Үтіктің кейбір бөлшектеріне жасалу кезінде май жағылады, сондықтан алғашқы қосу барысында үтік аздап түтіндейді. Біраз уақыттан кейін түтін жоғалады.
- Жұмысшы үстінің қорғауыш тыс қабын алыңыз және оны жұмсақ матамен сүртіңіз.

ЖҰМЫС

ТЕМПЕРАТУРАЛЫҚ ТӘРТІПТЕР

- Жұмысты бастар алдында, сіз үтіктемекші болған бұйымда осы нақты бұйымды өңдеу нұсқауларының арлығының барына көз жеткізіңіз; оларды бұлжытпай ұстанаңыз.

БЕЛГІШЕ	МАТА ҮЛГІСІ
	Бұйым үтіктеуге ұсынылмайды.
•	Синтетика, Нейлон, Акрил, Полиэстер, Вискоза
••	Жүн, Жібек
•••	Мақта, Зығыр
MAX	Барынша көп температура (булау)

- ҮтіктіЭлектр жүйесіне қосыңыз. Қызудың жарықты индикаторы жанады.
- Жылу реттегішті басу арқылы қажетті температуралық режимді таңдаңыз. Бұл орайда тиісті айғақтағыш жыпылықтай бастайды.
- Индикатор өшкенде, үтіктеуді бастауға болады.
- Бұл орайда таңдалған режим айғақтағышы біркелкі жанып тұрады.
- Егер үтіктегеде Сіз аз температураны орнатқан болсаңыз, онда қызу индикаторы жанбаудан бұрын, жұмысты жалғастырмай күту ұсынылады.

СУҒА АРНАЛҒАН РЕЗЕРВУАР ТОЛТЫРУ

- Су құяр алдында үтікті электр жүйесінен ажыратып тастаңыз.
- Үтікті горизонтальды қойыңыз (ұлтанға).
- Резервуарға ұқыппен су құйыңыз.
- Ереуінен асып кетпугі үшін резервуардағы белгіден жоғары су құймаңыз.
- Жұмыс соңында резервуардан суды әрқашан толық кетіру қажет.

HAZAP: **Суыған** үтіктен суды төккеннен кейін, оны тік орнатыңыз (өкшесіне) және барынша көп қызу тәртібінде **2 минутқа** қосыңыз, одан кейін үтікті электр жүйесінен ажыратып тастаңыз.

ШАШЫРАТУ

- Шашыратуды, егер резервуарда су жеткілікті болса, жұмыстың кез келген тәртібінде қолдануға болады.
- Бұл үшін шашырату ноқатын бірнеше рет басыңыз.
- Батырманы баяу басқан кезде бу сыздықтатып беріледі, ал жылдам басқан кезде – шашыратып беріледі.

БУЛАУ

- Термо реттегішті “••” немесе “•••” орнатыңыз.
- Булау дәрежесін реттегішті орташа деңгейге орнатыңыз.

ЕСКЕРТУ: Үтік тек жатқызулы күйде болғанда ғана бу үздіксіз беріледі. Оны ажырату үшін үтікті тігінен қойыңыз немесе бу беру реттегішін “0” күйіне ауыстырыңыз. Су ағып кетпес үшін бу тек ең жоғары жұмыс температуралары кезінде ғана беріледі.

HAZAP: Күйіктерден абай болу үшін үтік ұлтанындағы тесіктерден шығатын бу тиіне жол бермеңіз.

ҚҰРҒАҚ ҮТІКТЕУ

- Сіз құрғақ тәртіпте үтіктей аласыз, тіпті егер резервуар сумен толтырылған болса да. Бірақ ұзаққа созылған жұмыс барысында бұл тәртіпте резервуарға өте көп су құю ұсынылмайды.
- Булау дәрежесін реттегішін ең аз күйге орнатыңыз.
- Термо реттегішті сіз үтіктейтін мата үлгісіне лайықты күйге орнатыңыз.

HAZAP: Егер жұмыс уақытына сізге булауды қолдану қажет болса, ал резервуарда су жоқ болса, үтіккі электр жүйесінен сөндіріңіз де ол суығанша күтіңіз, тек содан соң су құйыңыз.

БУЛЫ СОҒҒЫ

- Бұл функция матаның қатты ұйпалақталған учаскелерін үтіктеу үшін қосымша бір рет бу беру қызметін атқарыды.
- Термо реттегішті “••” немесе “•••” орнатыңыз.
- Булау дәрежесін реттеуішті барынша көп күйге орнатыңыз.
- Булау ноқатын басыңыз.

ЕСКЕРТУ: Бу тесіктерінен судың ақпауы үшін, булау ноқатын 5 секундтан ұзақ емес басып ұстап тұрыңыз.

ТІК БУЛАУ

- Резервуарда су жеткілікті екеніне көз жеткізіңіз.
- Үтіккі электр жүйесіне қосыңыз және оны тік қойыңыз.
- Термо реттегіш пен булау дәрежесін реттеуішті барынша көп күйіне орнатыңыз.
- Үтіккі тік ұстай, бу беру ноқатын басыңыз.

«БУҒА ҚАРСЫ» ФУНКЦИЯСЫНЫҢ АҒЫУЫНАН ҚОРҒАНЫШ

- Ағудан қорғаныш функциясы автоматты түрде тамшының пайда болуына жол бермейді, нәзік маталарды оларға бүлдіру не дақ отырғызу қауіпісіз үтіктеуді мүмкін етеді.

ANTI – CALC ФУНКЦИЯСЫ

- Үтік қаспақтан қорғауға арналған ANTI-CALC функциясымен жабдықталған.
- Су сауытының ішіндегі арнайы сүзгі суды жұмсартып, қақ тұруына кедергі жасайды. Сүзгі ұзақ уақытқа есептелген, сондықтан оны ауыстыру қажет емес.

ЖҰМЫСТЫ АЯҚТАУ

- Температура реттеуішін ең аз күйге орнатыңыз.
- Үтіккі электр жүйесінен ажыратып тастаңыз.
- Үтіккі тік қойыңыз.

ӨЗДІГІНЕН АЖЫРАУ

- Көлденең қозғалыссыз күйде 30 сек. жатқаннан кейін және тігінен қозғалыссыз күйде 8 минут тұрғаннан кейін үтік өздігінен ажыратылады да, қатарынан бірнеше дыбыс сигналы беріледі. Кез келген түрде қозғалтқан кезде үтік қайтадан іске қосылады да, жарық айғақтағышы сөнеді.
- Үтіккі ажырату үшін жылу реттегішті басу арқылы “OFF” режимін орнатыңыз. Сол кезде барлық айғақтағыштар сөнеді де, қатарынан бірнеше дыбыс сигналы беріледі.

ТАЗАЛАУ ЖӘНЕ КҮТІМ

- Үтіккі тазалаудың алдында оның электр жүйесінен сөндірілгеніне және толық суығанына көз жеткізіңіз.
- Ұлтанды тазалау үшін абразивті тазалау заттарын қолданбаңыз.

ӨЗІН-ӨЗІ ТАЗАЛАУ

- Суға арналған резервуарды барынша көп белгіге дейін толтырыңыз, содан соң қақпақты жабыңыз.
- Термо реттегішті барынша көп күйге орнатыңыз.
- Үтіккі қоректену жүйесіне қосыңыз.
- Қызу индикаторы өшкенше кідіріңіз.
- Үтіккі раковинаның үстінде горизонтальды ұстап, бу беру реттеуішін барынша көп күйге орнатыңыз да өзін-өзі тазалау ноқтын басыңыз.
- Тесіктерден шығатын бу мен қайнаған су ластануларды кетіреді. Сонымен қатар үтіккі алға-артқа тербету ұсынылады.
- Үтіккінің қататы ластануында өзін-өзі тазалау циклін қайталау ұсынылады.
- Үтіккінің ұлтанын кептіру үшін керексіз мата кесігін үтіктеңіз.

САҚТАУ

- Үтіккі электр жүйесінен ажыратып, резервуардан суды ағызыңыз және оған толық суытыңыз.
- Қоректену бауын үтіккінің тұғырын айналдыра ораңыз.
- Жұмысшы үстіне зақым келтірмеу үшін, үтіккі тік сақтаңыз.

D BEDIENUNGSANLEITUNG

SICHERHEITSHINWEISE

- Lesen Sie bitte diese Bedienungsanleitung sehr aufmerksam durch, bevor das Gerät in Betrieb genommen wird, um Beschädigungen bei seinem Gebrauch weitgehend auszuschließen. Unkorrekter Umgang kann zu Beschädigungen des Gerätes führen, einen materiellen Schaden verursachen sowie Ihre Gesundheit gefährden.
- Vor der ersten Verwendung stellen Sie sicher, dass die technischen Daten des Gerätes, die auf dem Aufkleber angegeben sind, mit den Parametern des Stromversorgungsnetzes übereinstimmen.
- Das Gerät darf nur für Haushaltszwecke verwendet werden. Es ist nicht zu Industriezwecken geeignet.
- Das Bügeleisen eignet sich nicht für Außenbetrieb bzw. für den Betrieb in den Räumen mit erhöhtem Feuchtigkeitsgrad.
- Tauchen Sie das Gerät oder die Netzleitung niemals ins Wasser bzw. andere Flüssigkeiten.

- Beim Abschalten des Gerätes vom Stromnetz ziehen Sie am Stecker, niemals an der Leitung.
- Achten Sie darauf, dass das Netzkabel mit scharfen Kanten oder heißen Oberflächen nicht in Berührung kommt.
- Ziehen Sie den Stecker immer, wenn das Gerät nicht betrieben wird, sowie jedes Mal vor dem Ein- und Ausgießen des Wassers aus der Steckdose.
- Das Gerät darf nicht betrieben werden, wenn Netzkabel bzw. Netzstecker beschädigt sind, wenn das Gerät der Einwirkung von Wasser ausgesetzt wurde, heruntergefallen ist oder andere Funktionsstörungen aufweist. Um sich vor Schädigungen durch Strom zu schützen, versuchen Sie keinesfalls, das Gerät selbständig auseinanderzunehmen und zu reparieren. Bei Bedarf wenden Sie sich an den Kundendienst.
- Halten Sie das Gerät außer Reichweite von Kindern und lassen Sie besondere Vorsicht walten, wenn Sie in ihrer Nähe bügeln.
- Lassen Sie das eingeschaltete bzw. heiße Bügeleisen nicht ohne Aufsicht, besonders wenn es auf dem Bügeleisenbrett steht.
- Jedes Mal, wenn Sie beim Bügeln Pausen einlegen, stellen Sie das Bügeleisen immer nur auf die Sohle. Es ist nicht empfehlenswert, das Gerät auf metallene bzw. raue Oberflächen abzustellen.

ACHTUNG! Um Überspannung des Stromnetzes auszuschließen, schließen Sie das Bügeleisen nicht gleichzeitig mit anderen leistungsstarken Haushaltsgeräten zu einer und derselben Stromnetzzuleitung.

VOR DEM BÜGELN

- Einige Teile des Bügeleisens wurden bei der Herstellung mit Ölung bedeckt, daher kann es bei der ersten Verwendung zu einer leichten Rauchbildung kommen. Nach einiger Zeit wird sich der Rauch verschwinden.
- Entfernen Sie die Schutzhülle von der Arbeitsfläche und wischen sie mit einem weichen Tuch ab.

INBETRIEBNAHME

TEMPERATURSTUFEN

- Vor der Inbetriebnahme sehen Sie nach, ob es auf dem zu bügelnden Kleidungsstück ein Etikett mit Pflegehinweisen gibt, die strikt befolgt werden sollen.

ZEICHEN	STOFFART
	Bügeln von dieser Ware ist nicht ratsam
•	Synthetik, Nylon; Acryl, Polyester, Viskose
••	Wolle, Seide
•••	Baumwolle, Flachs
MAX	Höchsttemperatur (Dampfbehandlung)

- Schließen Sie das Bügeleisen an das Stromnetz an. Die Kontrollleuchte leuchtet auf.
- Wählen Sie die Temperaturstufe aus, indem Sie auf den Temperaturregler drücken. Dabei leuchtet die entsprechende Anzeige auf.
- Wenn die Kontrollleuchte erlischt, kann man mit dem Bügeln beginnen.
- Dabei wird die Anzeige der gewählten Temperaturstufe gleichmäßig leuchten.
- Wenn beim Bügeln auf niedrigere Temperaturen geschaltet wird, soll man abwarten, bis die Kontrollleuchte aufleuchtet, bevor man mit dem Bügeln fortfahren kann.

EINFÜLLEN DES WASSERBEHÄLTERS

- Bevor Wassereingießen schalten Sie das Gerät vom Stromnetz ab.
- Bringen Sie das Bügeleisen in die senkrechte Position (auf die Sohle).
- Füllen Sie den Wasserbehälter vorsichtig ein.
- Um Überfüllen auszuschließen, achten Sie darauf, dass das Wasser nicht die höchste Marke auf dem Tank übersteigt.
- Nach dem Bügelvorgang ist es immer nötig, den Wasserbehälter komplett zu leeren.

ACHTUNG! Nachdem das Wasser aus dem **abgekühlten** Bügeleisen entfernt ist, stellen Sie es senkrecht auf die Sohle und schalten **für 2 Minuten** bei der höchsten Heizungsstufe ein, danach ziehen Sie den Stecker.

WASSERSPRAY

- Wasserspray kann bei jeder Heizungsstufe benutzt werden, wenn es genug Wasser im Wasserbehälter gibt.
- Drücken Sie dafür mehrmals auf die Spraytaste.
- Drücken Sie lang auf den Knopf für Wasserspray, drücken Sie kurz auf den Knopf für Dampfspray.

DAMPFBEARBEITUNG

- Bringen Sie den Temperaturregler in die Position “••” oder “•••”.
- Bringen Sie den Dampfregler in die mittlere Position.

ACHTUNG: Ununterbrochener Dampfschuss ist nur in der waagerechten Lage des Bügeleisens möglich. Um diese Funktion zu deaktivieren, stellen Sie das Bügeleisen senkrecht auf oder bringen Sie den Dampfschußregler in die Position „0“. Damit Bildung von Wasserfelcken verhindert wird, soll die Dampfschussfunktion nur bei höchsten Arbeitstemperaturen benutzt werden.

ACHTUNG: Um sich vor Verbrennungen zu schützen, lassen Sie keinen Kontakt mit dem Dampf zu, der durch die Spraydüsen auf der Bügeleisensohle ausgelassen wird.

TROCKENBÜGELN

- Trockenbügeln ist auch dann möglich, wenn der Wasserbehälter gefüllt ist. Wenn in diesem Modus lange gearbeitet wird, ist es jedoch nicht ratsam zu viel Wasser in den Tank zu gießen.
- Bringen Sie den Dampfregler in die Position mit der niedrigsten Dampfbearbeitungsstufe.
- Stellen Sie den Temperaturregler je nach dem Stofftyp der zu bügelnden Ware.

ACHTUNG: Wenn während der Arbeit die Dampfbearbeitung erforderlich ist und der Wasserbehälter leer ist, schalten Sie das Bügeleisen vom Stromnetz ab und warten, bis es sich abkühlt. Erst dann können Sie das Wasser einfüllen.

DAMPFAUSSTOß

- Diese Funktion dient zur einmaligen zusätzlichen Dampfförderung bei der Glättung stark zerknitterter Stellen.
- Bringen sie den Temperaturregler in die Position “••” oder “•••”.
- Bringen Sie den Dampfregler in die Höchstposition.
- Betätigen Sie den Dampfbearbeitungsknopf.

BEMERKUNG: Um dem Ausfließen des Wassers aus Spraydüsen vorzubeugen, drücken Sie auf den Dampfbearbeitungsknopf nicht länger als 5 Sekunden.

VERTIKAL-DAMPFAUSSTOß

- Stellen Sie sicher, dass es genug Wasser im Wasserbehälter gibt.
- Schließen Sie das Bügeleisen an das Stromnetz und bringen es in die senkrechte Position.
- Stellen Sie die Temperatur- und Dampfregler auf die höchste Leistungsstufe ein.
- Indem Sie das Bügeleisen senkrecht halten, drücken Sie auf den Dampfausstoßknopf.

ANTI-TROPF-SYSTEM

- Der Anti-Tropf-Schutz blockiert automatisch die Tropfenbildung, was das Bügeln von zarten Stoffen ermöglicht, ohne dass die Gefahr besteht, sie durch Wasserflecke zu verderben.

ANTI-KALK-FUNKTION

- Das Bügeleisen ist mit der Anti-Kalk-Funktion ausgestattet, die das Gerät vor Kalkablagerungen schützt.
- Das spezielle Filter im Wasserbehälter macht das Wasser weicher und verhindert die Kalkbildung. Das Filter ist für eine lange Lebensdauer vorgesehen und soll nicht ersetzt werden.

NACH DEM BÜGELN

- Stellen Sie den Temperaturregler auf die niedrigste Leistungsstufe ein.
- Ziehen Sie den Netzstecker.
- Stellen Sie das Bügeleisen senkrecht ab.

AUTOMATISCHES ABSCHALTEN

- Wenn das Bügeleisen für 30 Sekunden in der waagerechten Lage und für 8 Minuten in der senkrechten Lage ohne Anwendung gelassen wird, schaltet sich das Bügeleisen automatisch ab, dabei erklingt eine Reihe von Signaltönen. Bei jeder Bewegung schaltet sich das Bügeleisen wieder ein und die Kontrolleuchte erlischt.
- Um das Bügeleisen abzuschalten, wählen Sie den Betriebsmodus „OFF“, indem Sie auf den Temperaturregler drücken. Dabei erlöschen alle Kontrolleuchten und erklingt eine Reihe von Signaltönen.

REINIGUNG UND PFLEGE

- Vor dem Reinigen ziehen Sie immer den Netzstecker und lassen das Gerät vollständig abkühlen.
- Verwenden Sie für Sohlenreinigung keine scheuernden Mittel.

SELBSTREINIGUNG

- Füllen Sie den Wasserbehälter bis zur höchsten Marke ein und klappen ihn zu.
- Stellen Sie den Temperaturregler auf die Höchstleistung ein.
- Schließen Sie das Bügeleisen an das Stromnetz.
- Warten Sie, bis die Kontrolleuchte erlischt.
- Indem Sie das Bügeleisen waagrecht über dem Becken halten, stellen Sie den Dampfregler auf die Höchstleistung und drücken Sie auf den Selbstreinigungsknopf.
- Der durch die Spraydüsen ausgelassene Dampf und das kochende Wasser werden die Verunreinigungen beseitigen. Dabei ist es empfehlenswert, das Bügeleisen leicht vor- und zurückzuwiegen.
- Bei starker Verunreinigung des Bügeleisens ist es ratsam, den ganzen Vorgang zu wiederholen.
- Um die Sohle des Bügeleisens zu trocknen, bügeln Sie ein Stück unnötigen Stoffes.

AUFBEWAHRUNG

- Ziehen Sie den Stecker, leeren den Wasserbehälter und lassen das Bügeleisen vollständig auskühlen.
- Wickeln Sie das Netzkabel um die Sohle.
- Um die Arbeitsfläche nicht zu beschädigen, bewahren Sie das Bügeleisen senkrecht auf.