

DeLonghi

**ПАРОВОЙ УТЮГ
FXC17 FXC19 FXC21**

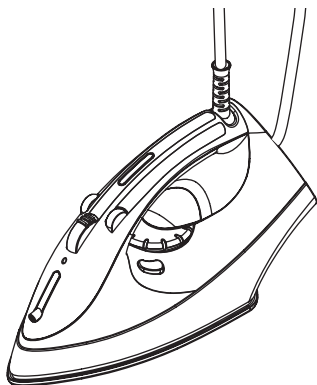

ME 10

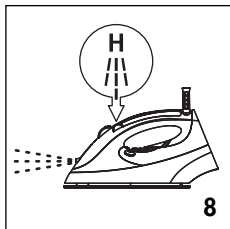
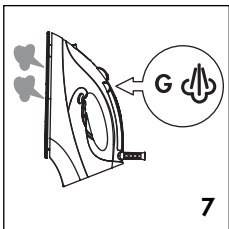
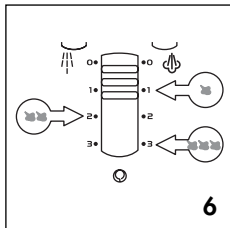
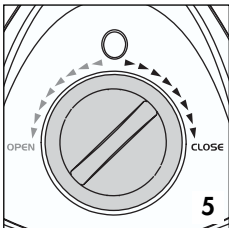
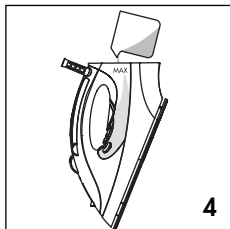
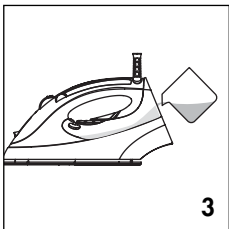
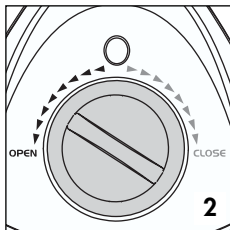
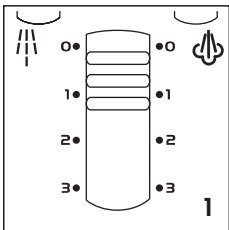
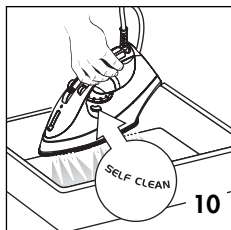
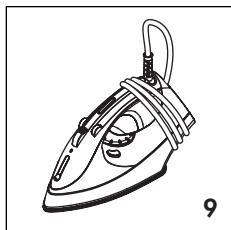
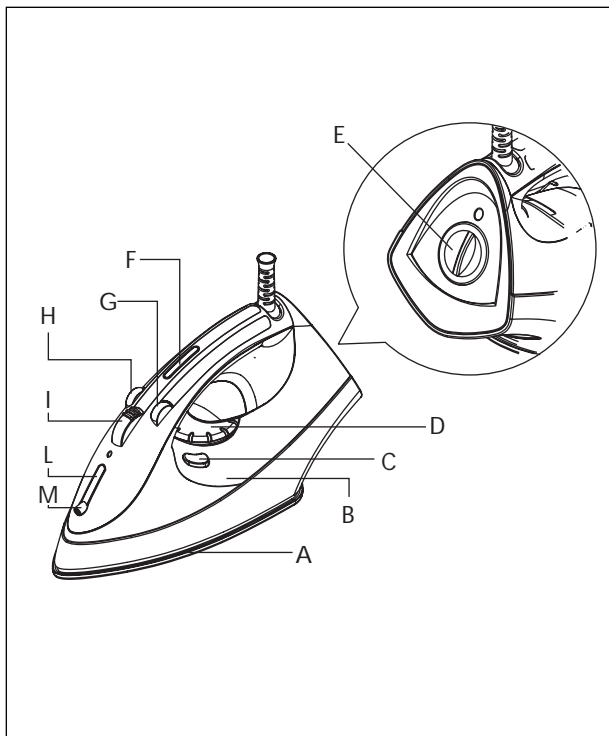



МЕРЫ ПРЕДОСТОРОЖНОСТИ

- После того, как прибор будет вынут из упаковки проверьте его целостность; в случае сомнений не пользуйтесь им, и обратитесь к квалифицированному специалисту.
- Удалите пластиковый мешок, так как он опасен для детей.
- В случае несовместимости розетки и вилки прибора квалифицированный специалист должен заменить розетку на другую пригодного типа и убедиться, что сечение проводов в розетке соответствует мощности, потребляемой прибором.
- Не забывайте об основных правилах безопасности:
 - Не касайтесь прибора мокрыми или влажными руками.
 - Не пользуйтесь прибором босиком или с мокрыми ногами.
 - Ни в коем случае не погружайте прибор в воду.
 - Не направляйте пар в сторону людей или животных.
 - Не вынимайте вилку из розетки электропитания, потянув за провод или сам прибор.
 - Не разрешайте без присмотра пользоваться прибором детям или недееспособным людям.
 - Не оставляйте прибор подключенным к электросети, так как он может стать источником опасности.
 - Ни в коем случае не помещайте утюг под кран для того, чтобы добавить воды, для этого используйте только специальную мерку.
 - В случае повреждения шнура электропитания сразу же отдайте его квалифицированному специалисту для его замены.
 - Безопасность этого прибора гарантирована только, когда он правильно подключен к надежному заземлению, как предусмотрено действующими нормативами по обеспечению электробезопасности. Необходимо соблюдать это основное требование безопасности, и, в случае сомнений, попросить квалифицированного специалиста тщательно проверить электрическую сеть; производитель не несет ответственности за ущерб, вызванный отсутствием в электросети заземления.
- В случае, если вы решите больше не пользоваться утюгом, рекомендуем, отключив прибор, отрезать шнур электропитания как можно ближе к утюгу, так чтобы его невозможно было использовать.
- До выполнения ухода любого вида, отключите прибор от сети электропитания, вынув вилку из розетки.
- В случае неисправности или неработоспособности

прибора выключите его, не пытайтесь самостоятельно отремонтировать, и отнесите в уполномоченный сервисный центр.

- Прибор должен использоваться только в тех целях, для которых он предназначен. Любой другой вид эксплуатации рассматривается как несоответствующий и, потому, опасный.
- Производитель не может нести ответственность за возможный ущерб, вызванный несоответствующей, ошибочной и неправильной эксплуатацией и за ремонт, выполненный неквалифицированным персоналом.
- Не наполняйте бачок более, чем необходимо, и не заливайте в него пятновыводители или подобные химикаты.
- Бережно храните настоящие инструкции для повторных консультаций.
- Утюг должен использоваться на устойчивой поверхности.
- В случае падения прибора с причинением видимых поломок избегайте его использования, и отнесите прибор в уполномоченный сервисный центр.
- Утюг должен ставиться на плоскую поверхность, особо стойкую к повышенным температурам.

Прибор соответствует нормам безопасности и не создает радиопомех в соответствии с законодательным актом 13/04/1989 (директива ЕС 87/308).

ОСНОВНЫЕ КОМПОНЕНТЫ

A Подошва (из нержавеющей стали или с антипригарным покрытием в зависимости от модели).	E Пробка “Easy Refill”
B Прозрачный бачок	F Световой индикатор “Auto-Shut-Off” (только мод. FXC. 21)
C Кнопка самоочистки	G Кнопка пропаривания
D Ручка терморегулятора	H Кнопка распылителя
	I Регулятор подачи пара
	L Индикаторная лампа
	M Распылитель

До начала эксплуатации прибора внимательно изучите данные инструкции. Только таким образом вы обеспечите наилучшие результаты и максимальную безопасность эксплуатации.

Внимание: До того, как вилка будет вставлена в розетку убедитесь, что напряжение V , указанное на табличке прибора соответствует напряжению питания в вашей электросети. Розетка электропитания должна иметь эффективное заземление.

ГЛАЖКА С ПАРОМ

Для утюга используется вода из-под крана.

До того, как заполнить бачок **В** убедитесь, что регулятор пара **I** находится в положении  (=без пара), рис. 1. Убедитесь, что вилка вынута из розетки электропитания.

Наполнение “Easy Refill”, рис. 2 и 3

Благодаря широкому отверстию для заливки можно заполнить бачок, не пролив воды. Емкость прилагаемой мерки соответствует максимальному количеству воды, которую можно залить в пустой утюг, находящийся в горизонтальном положении, рис. 3. Для того, чтобы залить воду до уровня MAX, нанесенному на утюг, поставьте его в вертикальное положение, рис. 4. После того, как утюг заполнен закройте пробку “Easy Refill” **E** рис. 5.

ГЛАЖКА

- Подключите утюг к сети электропитания.

Только мод. FXC21: чтобы избежать включения устройства AUTO-SHUT-OFF, нагрейте утюг в вертикальном положении.

- - Учтите, что область применения пара ограничена сектором  на ручке терморегулятора. Пар становится более влажным, если указатель терморегулятора находится в начале сектора, более сухим – в конце. Убедитесь, что ткань, предназначенная для глажки можно гладить с паром. В любом случае рекомендуем первые проходы глажки сделать через простую ткань.
- После этих проверок выберите требуемую температуру, повернув ручку терморегулятора **D**.
- Световой индикатор **L** укажет на включение прибора. Выключение светового индикатора означает, что утюг нагрелся до заданной температуры и готов к использованию.
- Непрерывная подача пара происходит после поворота регулятора пара **I** на одно деление между 1 и 3 ( –

без пара, 1 – минимальный пар, 2 – средний пар, 3 – максимальный пар), рис. 6. Подача пара прекращается, когда утюг устанавливается в вертикальное положение на заднюю опору (положение, которое рекомендуется для перерывов) или в горизонтальное, когда регулятор пара I находится в положении  (без пара, рис. 1).

Примечание: на утюг нанесены полезные значки, указывающие на температуру, которую необходимо задать в зависимости от ткани: ● синтетика; ●● шелк; ●●● хлопок.

Помните, что режим использования пара может быть использован только, когда терморегулятор находится у сектора .

ГЛАЖКА БЕЗ ПАРА

- Подключите утюг к электросети и задайте требуемую температуру, повернув ручку терморегулятора **D**; если в бачке **B** есть вода, поверните регулятор пара I в положение  (без пара), рис. 1.
- Дождитесь, когда погаснет световой индикатор, указывая на то, что требуемая температура достигнута.

ПРОПАРИВАНИЕ, РИС. 7

- Поверните регулятор пара в положение  (без пара), рис. 1.
- Установите ручку терморегулятора **D** в положение “MAX”. когда световой индикатор **L** погаснет, нажмите несколько раз кнопку пропаривания **G**, пока не загорится световой индикатор **L**; прежде, чем нажать кнопку дождитесь погасания светового индикатора.

ГЛАЖКА В ВЕРТИКАЛЬНОМ ПОЛОЖЕНИИ, РИС. 7

Позволяет пропаривать деликатные вещи, не укладывая их на гладильную доску: **следите за температурой при пропаривании занавесок.**

- Поверните регулятор пара I в положение  (без пара), рис. 1.

- Установите ручку терморегулятора **D** в положение "MAX". Когда световой индикатор **L** погаснет, переведите утюг в вертикальное положение и приблизьте его к изделию, затем нажмите несколько раз кнопку пропаривания **G**, пока не загорится световой индикатор **L**; прежде, чем нажать кнопку дождитесь погасания светового индикатора.

Не направляйте "вертикальный" пар на одежду, висящую в шкафу или одетую на человека. Вертикальная гладка должна производиться, когда изделие висит на плечиках и удалено от другой одежды, предметов, людей.

РАСПЫЛИТЕЛЬ, рис. 8.

Если во время глажки вы обнаружите неподдающиеся складки или, если ваше изделие требует повышенного количества влаги, вы можете воспользоваться распылителем **M**. Для этого убедитесь, что в бачке **B** есть вода. Несколько раз нажмите кнопку распылителя **H**, направив струю распыленной воды на части одежды, которые необходимо увлажнить.

Не используйте распылитель при глажке шелка, так как капли воды могут оставить на ткани пятна.

ПОСЛЕ ГЛАЖКИ

Для того, чтобы увеличить срок службы утюга, рекомендуется после каждой глажки выливать воду из бачка, выполнив следующее:

- Выньте вилку из розетки электропитания.
- Слейте воду, открыв пробку "Easy Refill" **E**, рис. 2, удерживая утюг носиком вверх; слегка потрясите его над мойкой, затем закройте пробку.
- Для того, чтобы высушить остаточную влагу, еще раз включите утюг приблизительно на две минуты, установив ручку терморегулятора **D** в положение **MAX**, а регулятор пара в положение 3.
- Выньте вилку из розетки электропитания, и дайте прибору остыть.
- Протрите подошву **A** сухой тканью, так как вода может оставить на ней следы.

- Намотайте шнур электропитания на намотчик, рис. 9.

САМООЧИСТКА, (РИС. 0)

Для удаления грязи и пыли производите очистку не менее одного раза в месяц.

- Налейте в бачок одну мерку воды, рис. 3, см. параграф "Наполнение Easy Refill";
- Поверните регулятор пара I в положение  (без пара), рис. 1, а ручку терморегулятора в положение "MIN";
- Вставьте вилку в розетку электропитания;
- Установите ручку терморегулятора D в положение "MAX";
- Дождитесь пока не погаснет световой индикатор L;
- Поверните утюг в горизонтальное положение над умывальником или тазиком, рис. 10;
- Нажмите кнопку "Self Clean" C, рис. 10, и, удерживая ее в нажатом положении, слегка покачайте утюгом, чтобы вылилась грязь. Из подошвы A выльется горячая вода и пойдет пар;
- Во время этой операции можно несколько раз нажать кнопку пропаривания G, не забывая делать 5-ти секундные паузы между пропариваниями.
- Когда бачок станет пустым отпустите кнопку "Self Clean" C;
- По завершении поверните ручку терморегулятора D в положение "MIN" и отключите прибор от розетки электропитания. Дайте утюгу остыть, и протрите подошву мягкой тканью.

ЧИСТКА И УХОД

До того, как убрать утюг дождитесь его охлаждения, охлаждайте утюг в вертикальном положении. При хранении поверхность подошвы должна быть чистой. Чтобы избежать царапин на подошве, не ставьте утюг и не гладьте застёжки, молнии, колечки и т.п.

Подошву утюга можно чистить только влажной тканью, не используя абразивной пасты и растворителя.

СИСТЕМА ПРЕДОТВРАЩЕНИЯ ПОЯВЛЕНИЯ КАПЕЛЬ (NO-DRIP)

Утюг оснащен системой предотвращения появления капель, которая автоматически блокирует появление пара, когда температура опускается слишком низко.

При включении, выключении или в случае слишком низкой температуры, включение устройства сопровождается щелчком.

СИСТЕМА ПРЕДОТВРАЩЕНИЯ ОБРАЗОВАНИЯ НАКИПИ (AQUACLEAR)

Aquaclear - это фильтр на основе смолы, предотвращающий появление накипи, установлен в бачке В, и позволяет пользоваться обычной водой из-под крана, фильтруя содержащиеся загрязнения, удаляя все остатки накипи. Смола уменьшает жесткость воды и удваивает срок службы утюга.

АВТОМАТИЧЕСКОЕ ОТКЛЮЧЕНИЕ (AUTO SHUT-OFF), ТОЛЬКО МОД FXC21)

Когда утюг подключается к электросети, загорается световой индикатор F, находящийся на ручке; это означает, что работает автоматическое устройство "AUTO SHUT-OFF".

Если утюг не используется и остается в горизонтальном положении на 30 секунд, он автоматически отключается. Если утюг не используется и остается в вертикальном положении, устройство автоматически отключает его через 8 минут.

Автоматическое выключение сопровождается миганием светового индикатора F, расположенного на ручке.