

GB	STEAM IRON.....	4
RUS	ЭЛЕКТРИЧЕСКИЙ УТЮГ .....	5
CZ	ELEKTRICKÁ ŽEHLIČKA .....	7
BG	ЕЛЕКТРИЧЕСКА ЮТИЯ.....	8
PL	ŻELAZKO ELEKTRYCZNE .....	10
RO	FIER DE CĂLCAT ELECTRIC .....	12
UA	ЕЛЕКТРИЧНА ПРАСКА.....	13
SCG	ЕЛЕКТРИЧНА ПЕГЛА .....	15
EST	ELEKTRITRIIKRAUD .....	17
LV	ELEKTRISKAIS GLUDEKLIS.....	18
LT	ELEKTRINIS LYGINTUVAS .....	20
H	ELEKTROMOS VASALÓ .....	22
KZ	ЭЛЕКТРЛІК УТІК.....	23
D	ELEKTRISCHES BÜGELEISEN.....	25

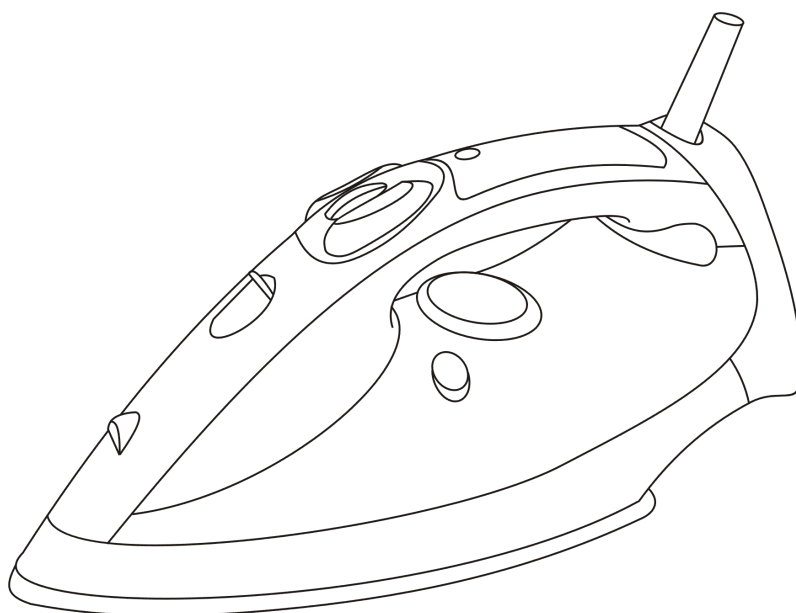

## **GB DESCRIPTION**

1. Spray nozzle
2. Water tank lid
3. Variable steam control
4. Steam burst button
5. Spray button
6. Handle
7. Heel rest
8. Transparent water tank
9. Self-cleaning button
10. Stainless steel soleplate
11. Swiveling cord protector
12. Temperature control dial
13. Indicator light

## **CZ POPIS**

1. Rozprašování
2. Víko zásobníku na vodu
3. Regulátor množství páry
4. Tlačítko napařování
5. Tlačítko pro rozprašování
6. Rukojeť
7. Páta žehličky
8. Průhledný zásobník na vodu
9. Tlačítko pro samočištění
10. Nerezová žehlicí plocha
11. Kloub pro ochranu kabelu před překroucením
12. Regulátor teploty
13. Světelný ukazatel nahřívání

## **PL OPIS**

1. Rozpryskiwacz
2. Pokrywa zbiornika wody
3. Regulator stopnia odparowywania
4. Przycisk odparowywania
5. Przycisk rozpryskiwania
6. Uchwyt
7. Stopka żelazka
8. Przezroczysty zbiornik wody
9. Przycisk samooczyszczania
10. Powierzchnia robocza ze stali nierdzewnej
11. Przegub zabezpieczający kabel przed przekręcaniem się
12. Termoregulator
13. Wskaźnik świetlny nagrzewania

## **UA опис**

1. Розбризкувач
2. Кришка резервуара для води
3. Регулятор ступеня відпарювання
4. Кнопка відпарювання
5. Кнопка розбризкування
6. Ручка
7. П'ятка праски
8. Прозорий резервуар для води
9. Кнопка самоочищення
10. Підшва з нержавіючої сталі
11. Шарнір для захисту шнура від перекручування
12. Терморегулятор
13. Світловий індикатор нагріву

## **RUS УСТРОЙСТВО ИЗДЕЛИЯ**

1. Разбрызгиватель
2. Крышка резервуара для воды
3. Регулятор степени отпаривания
4. Кнопка отпаривания
5. Кнопка разбрызгивания
6. Ручка
7. Пятка утюга
8. Прозрачный резервуар для воды
9. Кнопка самоочистки
10. Подошва из нержавеющей стали
11. Шарнир для защиты шнура от перекручивания
12. Терморегулятор
13. Световой индикатор нагрева

## **BG ОПИСАНИЕ**

1. Разпръсквател
2. Капак за резервоар на вода
3. Регулатор за подаване на пара
4. Бутон за пара
5. Бутон за разпръскване
6. Дръжка
7. Пета
8. Прозрачен резервоар за вода
9. Бутон за самостоятелно почистване
10. Работна повърхност от неръждаема стомана
11. Защитен механизъм на кабела от неправилно навиване
12. Терморегулятор
13. Светец индикатор за нагряване

## **RO DESCRIERE**

1. Pulverizatorul
2. Capacul rezervorului de apă
3. Reglaj nivel eliberare aburi
4. Buton eliberare aburi
5. Buton pentru pulverizare
6. Mâner
7. Picioarul fierului de călcat
8. Rezervor transparent pentru apă
9. Buton pentru autocurățire
10. Suport din oțel inoxidabil
11. Șarnieră pentru protecția cablului de răsucire
12. Reglaj temperatură
13. Led indicator căldură

## **SCG опис**

1. Прскалица
2. Поклопац резервоара за воду
3. Регулатор глачања паром
4. Дугме глачања паром
5. Дугме распрскавања
6. Дршка
7. Петица пегле
8. Провидни резервоар за воду
9. Дугме за аутоматско пречишћавање
10. Радна површина од нерђајућег челика
11. Зглоб за заштиту прикључног кабла од запетљавања
12. Терморегулатор
13. Светлосни индикатор грејања

## EST KIRJELDUS

1. Pihusti
2. Veereservuaari kaas
3. Aururegulaator
4. Auruoja nupp
5. Pihustusnupp
6. Käepide
7. Toetustald
8. Läbipaistev veereservuaar
9. Isepuhastumise nupp
10. Roostevabast terasest tald
11. Juhtme ülekeeramisvastane kaitseliigend
12. Termoregulaator
13. Kuumenduse märgutuli

## LT APRAŠYMAS

1. Purškiklis
2. Vandens rezervuaro dangtis
3. Šutinimo lygio reguliatorius
4. Šutinimo migtukas
5. Purškiklio migtukas
6. Rankena
7. Ligintuvo kulnas
8. Skaidrus vandens rezervuaras
9. Savarankiško valymosi migtukas
10. Padas iš nerudijančio plieno
11. Šarniras laido apsaugojimui nuo apsisukimų
12. Termoreguliatorius
13. Šviesos šildimo indikatorius

## KZ СИПАТТАМА

1. Шашыратқыш
2. Суға арналған резервуардың қақпағы
3. Буландыру дәрежесін реттегіш
4. Буландыру ноқаты
5. Су бүркүге арналған ноқат
6. Тұтқа
7. Үтіктің өкшесі
8. Суға арналған мөлдір резервуар
9. Өзің-өзі тазалау ноқаты
10. Тоттанбайтын болатты табан
11. Бауды оралып кетуден қорғауға арналған топса
12. Термореттегіш
13. Қызудың жарықты индикаторы

## LV APRAKSTS

1. Slacinātājs
2. Ūdens rezervuāra vāciņš
3. Tvaika pakāpes regulators
4. Tvaika poga
5. Ūdens smidzināšanas poga
6. Rokturis
7. Gludekļa pēda
8. Caurspīdīgs ūdens rezervuārs
9. Pašattīrīšanās poga
10. Pēda no nerūsējoša tērauda
11. Šarnīrs aizsardzībai pret elektrovada sagriešanos
12. Termoregulators
13. Uzsildīšanas gaismas indikators

## H LEIRÁS

1. Permetfújó
2. Víztartályfedő
3. Gőzfokozat-szabályozó
4. Gőzfúvó gomb
5. Permetfújó gomb
6. Fogantyú
7. Vasalótalp
8. Átlátszó víztartály
9. Öntisztítási gomb
10. Rozsdamentes acél vasalófelület
11. Forgó vezeték-védő
12. Hőmérséklet-szabályzó
13. Melegedési jelzőlámpa

## D GARÄTEBESCHREIBUNG

1. Wasserspray
2. Klappe des Wasserbehälters
3. Dampfregler
4. Dampfausstoßtaste
5. Spraytaste
6. Griff
7. Bügeleisensohle
8. Transparenter Wasserbehälter
9. Selbstreinigungstaste
10. Edelstahlsohle
11. Bewegliche Kabelschutztülle
12. Temperaturregler
13. Heizungskontrolleuchte

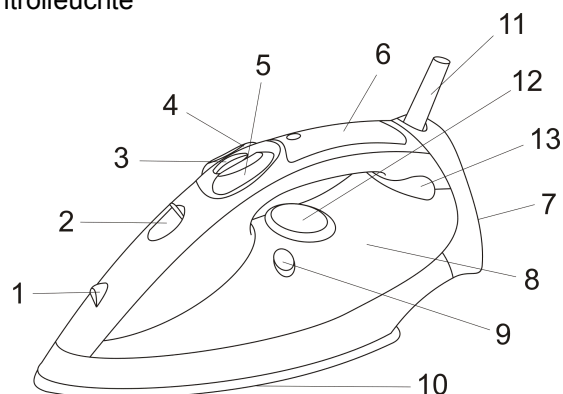

~ 230V / 50-60 Hz	2200 W	1.42 / 1.62 kg	 mm
----------------------	--------	----------------	--------

# **GB INSTRUCTION MANUAL**

## **IMPORTANT SAFEGUARDS**

- Please read all instruction manuals before use and save it for future references.
  - Before first switching on check that voltage indicated on the rating label corresponds the mains voltage in your home.
  - For home use only. Do not use for industrial purposes. Use the steam iron only for its intended use.
  - Do not use outdoors or in damp area.
  - Do not immerse the steam iron and cord in water or other liquids.
  - Never pull the cord while disconnecting from the power outlet; instead, grasp the plug only and pull to disconnect.
  - Do not allow the cord to touch sharp edges and hot surfaces.
  - Always unplug the steam iron from the power supply when filling with water or emptying and when not in use.
  - Do not operate the steam iron with damaged cord or plug, or after the appliance malfunctions, or has been dropped or damaged in any manner. To avoid the risk of electric shock, do not disassemble the steam iron; take it to a service center for examination, repair or mechanical adjustment.
  - Keep the appliance away from children. Close supervision is necessary when the appliance is used near children.
  - Do not leave the iron unattended while hot or connected or on an ironing board.
  - While ironing interrupted, stand iron on heel rest only, do not place the steam iron on metal or rough surfaces.
- CAUTION:** To avoid a circuit overload, do not operate another high wattage appliance on the same circuit.

### **BEFORE THE FIRST USE**

- Some parts of the steam iron have been slightly greased and as a result the iron may slightly smoke when switched on for the first time. After a short time this will cease.
- Remove protection cover from the soleplate and clean it with a soft cloth.

### **HOW TO USE**

#### **SETTING TEMPERATURE**

- Always check first to see whether a label with ironing instructions is attached to the article to be ironed. Follow these instructions in all cases.
- Turn the temperature control dial round to set the appropriate temperature indicated in the ironing instructions or in the fabric label.

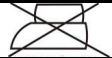
<b>LABEL</b>	<b>TYPE OF TEXTILE</b>
	Do not iron this article
•	Synthetics, Nylon, Acrylics, Polyester, Rayon
••	Wool, Silk
•••	Cotton, Linen

- Insert the mains plug into the wall socket. The indicator light will now turn on.
- When the indicator light has gone out you can start ironing
- If you set the temperature control to lower setting after ironing at a high temperature, do not recommend ironing before the pilot light switches on again.

#### **THE WATER TANK FILLING**

- Unplug the iron before filling.
- Hold the steam iron in the horizontal position.
- Slowly pour water through the water inlet.
- Do not fill higher than mark on the water tank, in order to avoid spilling out of water.

**NOTE:** Your steam iron is designed to use tap water. However, if the water is very hard, it is advisable to use distilled water.

- The water tank should be emptied after each use.

**NOTE:** If you empty the water tank after the steam iron has cooled down, set the steam iron in an upright position on its heel rest, plug it in and set the temperature control dial to the maximal position, heat for 2 minutes. Unplug the steam iron from the power supply.

#### **SPRAYING**

- As long as there is enough water in the water tank, you may use the spray button at any temperature setting either on steam or dry ironing.
- Press the spray button several times to activate the pump while you are ironing.

#### **STEAM IRONING**

- Set the temperature control dial to the “••” or “•••” position.
- When indicator light is off, the steam iron has reached desired temperature.

**CAUTION:** Avoid coming in contact with ejected steam.

#### **DRY IRONING**

- The steam iron can be used on the dry setting with or without water in the water tank, however it is best to avoid having the water tank too full while dry ironing.
- Turn the variable steam control to the minimum position.
- Select the setting on the temperature control dial best suited for the fabric to be ironed.

**CAUTION:** If the steam iron has been used for a long time, is hot and there is no water. Do not refill it with water until the steam iron has cooled down.

## BURST OF STEAM

- The burst of steam feature provides additional steam for removing stubborn wrinkles.
- Turn the temperature control dial to the “••” or “•••” position.
- Turn the variable steam control to the maximum position.
- Press the powerful steam button to release the burst of steam.

**NOTE:** To prevent water leakage from the soleplate, do not keep the powerful steam button pressed for more than 5 seconds.

## VERTICAL STEAM

- Ensure that there is enough water in the water tank.
- Stand the steam iron on its heel rest on an iron-safe surface and plug it.
- Set the temperature control dial and variable steam control to their maximum positions.
- Hold the iron vertically and press the steam burst button, an intense steam will be ejected from the soleplate.

## ANTI-DRIP FUNCTION

- In this case the anti-drip function automatically activates to prevent vaporization, so that you may iron the most delicate fabrics without the risk of spoiling or staining them.

## WHEN YOU FINISHED IRONING

- Set the temperature dial to the minimum position.
- Remove the mains plug from the wall socket.
- Stand the iron on heel rest.

## CARE AND CLEANING

- Before cleaning the steam iron ensure it is unplugged from the power supply and has completely cooled down.
- Do not use abrasive cleaners.

## SELF-CLEANING

- Fill water reservoir up to the maximum level and then close it.
- Set the temperature control to its maximum position.
- Insert the main plug into the wall socket.
- Allow the iron to heat up until the indicator light goes out.
- Holding the iron horizontally over the sink then change the steam control to the self-cleaning position and press the self-cleaning button.
- Boiling water and steam will be ejected from the holes in soleplate with Impurities washed out. Rock the iron forwards and backwards during this operation.
- Repeat self-cleaning if you notice that much impurity has been washed out.
- Move the iron over an old (preferably) piece of cloth. This to ensure that the soleplate will be dry during storage.

## STORAGE

- Unplug the appliance from the power supply, empty the water tank (do it after each use) and allow steam iron cool down completely.
- Wrap the cord around the heel rest.
- To protect the soleplate, place the steam iron in an upright position on its heel rest.

## **RUS** РУКОВОДСТВО ПО ЭКСПЛУАТАЦИИ МЕРЫ БЕЗОПАСНОСТИ

- Внимательно прочитайте данную инструкцию перед эксплуатацией прибора во избежание поломок при использовании. Неправильное обращение может привести к поломке изделия, нанести материальный ущерб или причинить вред здоровью пользователя.
- Перед первоначальным включением проверьте, соответствуют ли технические характеристики изделия, указанные на наклейке, параметрам электросети.
- Использовать только в бытовых целях. Прибор не предназначен для промышленного применения.
- Не использовать вне помещений или в условиях повышенной влажности.
- Не погружайте прибор или шнур питания в воду или другие жидкости.
- При отключении прибора от сети питания держитесь рукой за вилку, не тяните за шнур питания.
- Следите за тем, чтобы шнур питания не касался острых кромок и горячих поверхностей.
- Всегда отключайте прибор от электросети, если он не используется, а также перед заливом или сливом воды.
- Не используйте прибор с поврежденным шнуром питания или вилкой, а также после того, как он подвергся воздействию жидкостей, упал или был поврежден каким-либо другим образом. Во избежание поражения электрическим током не пытайтесь самостоятельно разбирать и ремонтировать прибор, при необходимости обращайтесь в сервисный центр.
- Не разрешайте детям пользоваться утюгом и будьте особенно внимательны при глажении в непосредственной близости от них.
- Не оставляйте включенный или горячий утюг без присмотра, особенно на гладильной доске.
- В перерывах при глажении ставьте утюг только на пятку. Не рекомендуется ставить его на металлические или шероховатые поверхности.

**ВНИМАНИЕ:** Во избежание перегрузки сети питания, не подключайте утюг одновременно с другими мощными электроприборами к одной и той же линии электросети.

## ПОДГОТОВКА

- На некоторые детали утюга при изготовлении была нанесена смазка, поэтому при первоначальном включении утюг может немного дымить. Через некоторое время дым исчезнет.
- Снимите защитный чехол с рабочей поверхности и протрите ее мягкой тканью.

## РАБОТА

### ТЕМПЕРАТУРНЫЕ РЕЖИМЫ

- Перед началом работы убедитесь, что на изделии, которое Вы собираетесь гладить, имеется ярлык с указаниями по обработке этого конкретного изделия; неукоснительно придерживайтесь их.
- Установите терморегулятор в положение, соответствующее типу ткани, которую Вы собираетесь гладить:

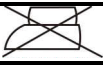
ЗНАЧОК	ТИП ТКАНИ
	Изделие гладить не рекомендуется
•	Синтетика, Нейлон, Акрил, Полиэстер, Вискоза
••	Шерсть, Шелк
•••	Хлопок, Лён

- Подключите утюг к электросети. Загорится световой индикатор нагрева.
- Когда индикатор погаснет, можно начинать гладить.
- Если при глажении Вы установили меньшую температуру, то прежде, чем продолжать работу, рекомендуется дождаться, пока не загорится индикатор нагрева.

### НАПОЛНЕНИЕ РЕЗЕРВУАРА ДЛЯ ВОДЫ

- Перед заливом воды отключите утюг от электросети.
  - Поставьте утюг горизонтально (на подошву).
  - Аккуратно залейте воду в резервуар.
  - Во избежание переполнения не наливайте воду выше отметки на резервуаре.
- ВНИМАНИЕ:** Утюг рассчитан на использование водопроводной воды. Однако предпочтительнее заливать очищенную воду, особенно, если водопроводная слишком жёсткая.
- В конце работы всегда необходимо полностью удалять воду из резервуара.
- ВНИМАНИЕ:** После слива воды из **остывшего** утюга, установите его вертикально (на пятку) и включите на **2 минуты** в режиме максимального нагрева, после чего отключите утюг от электросети.

### РАЗБРЫЗГИВАНИЕ

- Разбрызгивание можно применять при любом режиме работы, если в резервуаре достаточно воды.
- Для этого несколько раз нажмите кнопку разбрызгивания.

### ОТПАРИВАНИЕ

- Установите терморегулятор в положение “••” или “•••”.
  - Установите регулятор степени отпаривания в выбранное положение.
- ВНИМАНИЕ:** Во избежание ожогов не допускайте контакта с паром, выходящим из сопел на подошве утюга.

### СУХОЕ ГЛАЖЕНИЕ

- Вы можете гладить в сухом режиме, даже если резервуар заполнен водой. Однако при продолжительной работе в этом режиме не рекомендуется наливать в резервуар слишком много воды.
  - Установите регулятор степени отпаривания в минимальное положение.
  - Установите терморегулятор в положение, соответствующее типу ткани, которую Вы собираетесь гладить.
- ВНИМАНИЕ:** Если во время работы Вам необходимо применить отпаривание, а в резервуаре нет воды, отключите утюг от электросети и подождите, пока он остынет, и лишь затем заливайте воду.

### ПАРОВОЙ УДАР

- Эта функция служит для дополнительной разовой подачи пара при разглаживании сильно смятых участков ткани.
- Установите терморегулятор в положение “••” или “•••”.
- Установите регулятор степени отпаривания в максимальное положение.
- Нажмите кнопку отпаривания.

**ПРИМЕЧАНИЕ:** Во избежание вытекания воды из паровых отверстий, удерживайте кнопку отпаривания нажатой не дольше 5 секунд.

### ВЕРТИКАЛЬНОЕ ОТПАРИВАНИЕ

- Убедитесь, что в резервуаре достаточно воды.
- Подключите утюг к электросети и поставьте его вертикально.
- Установите терморегулятор и регулятор степени отпаривания в максимальное положение.
- Держа утюг вертикально, нажмите кнопку подачи пара.

### ФУНКЦИЯ ЗАЩИТЫ ОТ ПОДТЕКАНИЯ «АНТИКАПЛЯ»

- Функция защиты от подтекания автоматически предупреждает каплеобразование, позволяя гладить деликатные ткани без риска испортить их или посадить пятно.

### ЗАВЕРШЕНИЕ РАБОТЫ

- Установите регулятор температуры в минимальное положение.
- Отключите утюг от электросети.
- Поставьте утюг вертикально.

## ОЧИСТКА И УХОД

- Перед очисткой утюга убедитесь, что он отключен от электросети и полностью остыл.
- Не используйте для очистки подошвы абразивные чистящие средства.

### САМООЧИСТКА

- Наполните резервуар для воды до максимальной отметки, затем закройте крышку.
- Установите терморегулятор в максимальное положение.
- Подключите утюг к сети питания.
- Подождите, пока погаснет индикатор нагрева.
- Держа утюг горизонтально над раковиной, установите регулятор подачи пара в максимальное положение и нажмите кнопку самоочистки.
- Выходящие из сопел пар и кипящая вода удаляют загрязнения. При этом рекомендуется покачивать утюг вперед–назад.
- При сильном загрязнении утюга рекомендуется повторить цикл самоочистки.
- Чтобы высушить подошву утюга, прогладьте кусок ненужной ткани.

### ХРАНЕНИЕ

- Отключите утюг от электросети, удалите из резервуара воду и дайте ему полностью остыть.
- Намотайте шнур питания вокруг основания утюга.
- Чтобы не повредить рабочую поверхность, храните утюг вертикально.

## **CZ** NÁVOD K POUŽITÍ

### BEZPEČNOSTNÍ POKYNY

- Pečlivě si přečtěte tento pokyn k použití pro zamezení poškození přístroje. Nesprávné používání může vést k poškození přístroje, způsobit škodu majetku nebo zdraví uživatele.
- Před prvním použitím spotřebiče zkontrolujte, zda technické údaje uvedené na nálepce odpovídají parametrům elektrické sítě.
- Používejte pouze v domácnosti v souladu s tímto Návodem k použití. Spotřebič není určen pro průmyslové účely.
- Používejte spotřebič pouze ve vnitřních prostorách a nepoužívejte za podmínek zvýšené vlhkosti.
- Neponořujte přístroj do vody nebo jiných tekutin.
- Při vytahování síťového kabelu jej uchopte za zástrčku a netahejte za kabel.
- Dávejte pozor a chraňte síťový kabel před ostrými hranami a horkem.
- Vždy vytáhněte zástrčku ze zásuvky v případě, že elektrický přístroj nepoužíváte, a také před naléváním a vyléváním vody.
- Nepoužívejte přístroj s poškozeným síťovým kabelem nebo zástrčkou, a také po tom, co byl v kontaktu s tekutinami, spadl nebo byl poškozen jakýmkoliv jiným způsobem. Pro zamezení úrazu elektrickým proudem nesmíte sami provádět jakékoliv opravy přístroje. Pokud je to nutno, obraťte se na servisní střediska.
- Nedovolujte, aby děti používaly spotřebič, a dávejte větší pozor při práci v blízkosti dětí.
- Nikdy nenechávejte zapnutý nebo horký spotřebič bez dozoru, zejména na žehlicím prkénku.
- O přestávkách stavte žehličku pouze na pátu. Nedoporučujeme ji stavět na kovové nebo drsné povrchy.
- **UPOZORNĚNÍ:** Pro zamezení přetížení napájecí sítě, nepřipojujte žehličku současně s jinými výkonnými elektrickými přístroji do stejné linky elektrické sítě.

### PŘÍPRAVA K PRÁCI

- Některé detaily žehličky byly při výrobě namazány, a proto při prvním zapnutí žehlička může trochu kouřit. Za nějakou dobu kouř zmizí.
- Sejměte ohranné pouzdro z žehlicího povrchu a utřete povrch jemným hadrem.

### PROVOZ

#### TEPLOTNÍ REŽIMY

- Než začnete žehlení překontrolujte, že výrobek, který se chystáte žehlit, má štítek, na němž jsou uvedeny pokyny k obsluze tohoto konkrétního výrobku, a přesně je dodržujte.
- Nastavte regulátor teploty do polohy, která odpovídá druhu látky, kterou se chystáte žehlit:

ZNAMÉNKO	DRUH LÁTKY
	Nedoporučujeme žehlit tento výrobek
•	Syntetické vlákno, Nylon, Akryl, Polyestr, Viskóza
••	Vlna, Hedvábí
•••	Bavlna, Len

- Připojte žehličku do elektrické sítě. Rozsvítí se světelný ukazatel nahřívání.
- Když ukazatel zhasne, můžete začít žehlení.
- Jestliže jste nastavili menší teplotu, než budete v práci pokračovat, počkejte, až se rozsvítí světelný ukazatel nahřívání.

#### PLNĚNÍ ZÁSOBNÍKU NA VODU

- Před naléváním vody odpojte žehličku od elektrické sítě.
- Postavte žehličku vodorovně (na žehlicí plochu).
- Opatrně naléjte vodu do zásobníku.
- Pro zamezení přelévání nenalévejte vodu výše rysky na zásobníku.

**UPOZORNĚNÍ:** Žehlička je určena pro použití s vodovodní vodou. Je lepší však nalévat čistou vodu, zejména v případě je-li voda příliš tvrdá.

- Po ukončení žehlení vždy vylévejte všechnu vodu ze zásobníku.

**UPOZORNĚNÍ:** Po vylévání vody z **ochladlé** žehličky, dejte ji do vertikální polohy (na pátu) a zapněte na **2 minuty** v režimu maximálního nahřívání, po čemž vytáhněte zástrčku ze zásuvky.

#### ROZPRAŠOVÁNÍ

- Rozprašování se dá použít v jakémkoliv provozním režimu, pokud je v zásobníku dostatek vody.
- Pro to několikrát stiskněte tlačítko rozprašování.

#### NAPAŘOVÁNÍ

- Nastavte regulátor teploty do polohy “••” nebo “•••”.
- Nastavte regulátor množství páry do potřebné polohy.

**UPOZORNĚNÍ:** Pro zamezení spalenin se vyhněte kontaktu s párou vycházející z otvoru na žehlicí ploše.

#### SUCHÉ ŽEHLNÍ

- Můžete žehlit v suchém režimu, i když je zásobník na vodu plný. Při dlouhém žehlení v tomto režimu nenalévejte do zásobníku mnoho vody.
- Nastavte regulátor množství páry do minimální polohy.
- Nastavte regulátor teploty do polohy, která odpovídá druhu látky, kterou se chystáte žehlit.

**UPOZORNĚNÍ:** Je-li třeba za žehlení použít napařování a v zásobníku není voda, vytáhněte zástrčku ze zásuvky, počkejte, až žehlička vychladne, a teprve potom nalévejte vodu.

#### PARNÍ RÁZ

- Tato funkce je určena pro dodatečnou jednorázovou dodávku páry při žehlení velmi pomačkaných látek.
- Nastavte regulátor teploty do polohy “••” nebo “•••”.
- Nastavte regulátor množství páry do potřebné polohy.
- Stiskněte tlačítko napařování.

**UPOZORNĚNÍ:** Aby voda nevytékala z párových otvorů, tlačte na tlačítko napařování maximálně 5 vteřin.

#### VERTIKÁLNÍ PÁRA

- Překontrolujte, že v zásobníku je dostatek vody.
- Připojte žehličku do elektrické sítě a postavte ji vertikálně.
- Nastavte regulátor teploty a regulátor množství páry do maximální polohy.
- Držte žehličku vertikálně a stiskněte tlačítko napařování.

#### ZASTAVENÍ KAPÁNÍ

- Funkce zastavení kapání automaticky zamezuje tvoření kapek a umožňuje žehlení jemných látek bez rizika zkazit nebo ušpinit.

#### UKONČENÍ PRÁCE

- Nastavte regulátor teploty do minimální polohy.
- Odpojte žehličku od elektrické sítě.
- Postavte žehličku vertikálně.

#### ČIŠTĚNÍ A ÚDRŽBA

- Než začnete čistit žehličku překontrolujte, zda je odpojena od elektrické sítě a úplně vychladla.
- Nepoužívejte pro čištění žehlicí plochy brusící čisticí prostředky.

#### SAMOČIŠTĚNÍ

- Nalijte do zásobníku vodu do maximální rysky a zavřete víko.
- Nastavte regulátor teploty do maximální polohy.
- Připojte žehličku do elektrické sítě.
- Počkejte, až světelný ukazatel nahřívání zhasne.
- Držte žehličku nad umývadlem horizontálně, nastavte regulátor napařování do maximální polohy a stiskněte tlačítko samočištění.
- Pára a voda vycházející z otvorů odstraní špínu. Houpejte přitom žehličku dopředu-dozadu.
- Při silném zašpinění žehličky opakujte celý cyklus samočištění od začátku.
- Aby žehlicí plocha vyschla, vyžehlete kousek nějakého hadru.

#### SKLADOVÁNÍ

- Odpojte žehličku od elektrické sítě, vylijte ze zásobníku vodu a nechte žehličku, aby úplně vychladla.
- Ovijte napájecí kabel kolem základny žehličky.
- Pro zamezení poškození žehlicí plochy, uschovávejte žehličku vertikálně.

## **BG** РЪКОВОДСТВО ЗА ЕКСПЛОАТАЦИЯ ПРАВИЛА ЗА БЕЗОПАСНОСТ

- Прочетете внимателно Ръководството за експлоатация и го запазете по-нататък при възникване на евентуални въпроси. Неправилна експлоатация на уреда може да доведе до неизправности в работата му или да причини здравословни щети.
- Преди първото използване на уреда проверете, дали посоченото на лепенката с технически характеристики захранване на Вашата ютия съответства на захранването на Вашата мрежа.
- Ютията е предназначена само за домашна употреба. Уредът не е за промишлено използване.
- Не използвайте изделия навън или в условия с повишена влажност.
- Никога не потапяйте ютията, кабела или щепсела във вода или други течности.



- При изключване на ютията изтеглете щепсела от контакта, а не дърпайте кабела.
- Следете, кабелът да не минава покрай остри ъгли и горещи предмети.
- Винаги изключвайте уреда от контакт, ако не го ползвате, а също така преди сипване или изливане на вода.
- Не ползвайте уреда с повреден щепсел или кабел, също така ако има някаква нередовност в работата му или самият уред е развален. Не ползвайте ютията след падането ѝ, а също така ако тя е имала допир до влажни повърхности. С цел предотвратяване на токов удар никога не разглобявайте уреда самостоятелно. За отстраняване на повреди или за консултации се обърнете в най-близкия сервизен център.
- Не разрешавайте децата да експлоатират ютията и особено внимавайте ако използвате уреда близо до тях.
- Не оставяйте без надзор включена ютия или стояща на дъска за гладене.
- Когато уредът не се използва, поставяйте го само на петата. Не слагайте ютията върху метални или грапави повърхности.

**ВНИМАНИЕ:** С цел предотвратяване на токов удар при използване на Вашата електрическа мрежа не експлоатирайте ютията заедно с други уреди, които харчат много ток.

#### ПОДГОТОВКА ЗА ЕКСПЛОАТАЦИЯ

- Някои части на ютията са били обработени със смазващи масла и при първото използване, може да се появи малко пушек. След няколко минути той ще изчезне.
- Свалете предпазващия калъф от работната повърхност на ютията и я забършете с меко парцалче.

#### ЕКСПЛОАТАЦИЯ НА УРЕДА

##### ТЕМПЕРАТУРНИ РЕЖИМИ

- Преди да започнете гладенето прочетете внимателно упътване за този тип плат, който ще гладите. Задължително следвайте упътването.
- Нагласете терморегулатора в съответствие с типа на плата, който ще гладите:

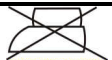
БЕЛЕЖКА	ТИП ПЛАТОВЕ
	Гладене не се препоръчва
•	Изкуствени тъкани, найлон, полиестер, вискоза, акрил
••	Вълна, Коприна
•••	Памук, Лен

- Включете уреда в контакт. Трябва да светне индикаторът за нагряване.
- Когато индикаторът ще изгасне, можете да започвате работа.
- Ако по време на гладене сте избрали по-малка температура от необходимата, то преди да започнете работа, изчакайте, докато индикатор за нагряване ще светне.

##### ЗАПЪЛВАНЕ НА РЕЗЕРВОАРА С ВОДА

- Проверете, уредът да е изключен от контакт преди сипване на вода.
- Сложете уреда в хоризонтално положение на работната повърхност.
- Внимателно сипете вода в резервоар.
- Никога не запълвайте уреда с вода повече от отбелязаното ниво на резервоара.

**ВНИМАНИЕ:** За пълнене на резервоара на Вашата ютия, можете да сипете обикновена вода от чешма. Обаче, ако имате твърда, варовита вода, можете да използвате дестилирана или минерална вода.

- В края на експлоатацията на уреда винаги изливайте остатъци на вода от резервоар.

**ВНИМАНИЕ:** След като водата от **изстинала** ютия е излята, сложете го във вертикално положение (на пета) и включете го за **2 минути** на максимално нагряване, после изключете уреда от контакт.

##### РАЗПРЪСКВАНЕ

- Разпръскване може да се използва при различни температури, докато в резервоара има достатъчно вода.
- За активизиране на тази функция натиснете бутона за разпръскване.

##### ПАРА

- Сложете терморегулатора в положение “••” или “•••”.
- Поставете регулатора на пара в необходимото положение.

**ВНИМАНИЕ:** Не докосвайте пара, която излиза чрез отвори на работната повърхност, тя е много гореща.

##### СУХО ГЛАДЕНЕ

- Вие можете да ползвате режим на сухо гладене, даже, ако резервоарът е пълен с вода. Обаче, не се препоръчва да запълвате резервоара с много вода, ако ще гладите без нея дълго време.
- Завъртете регулатора за подаване на пара в минимално положение.
- Нагласете терморегулатора в съответствие с типа на плата, който ще гладите.

**ВНИМАНИЕ:** Ако по време на работа трябва да минете в режим на пара, а в резервоара няма вода, изчакайте, докато уредът ще изстине и след това запълнете резервоара.

##### УДАРНА ПАРА

- Тази функция обезпечава допълнителна пара и помага на гладене на много смачкани неща.
- Поставете терморегулатора в положение “••” или “•••”.
- Завъртете регулатора за подаване на пара в максимално положение.
- За пускане на ударна пара натиснете бутона за подаване на пара.

**ЗАБЕЛЕЖКА:** С цел предотвратяване на изтичане на вода чрез отвори на работната повърхност, дръжте бутона за подаване пара натиснат не повече от 5 секунди.

## ВЕРТИКАЛНА ПАРА

- Проверете, дали в резервоара има достатъчно вода.
- Включете уреда в контакт и го сложете във вертикално положение.
- Поставете терморегулатора и регулатора за подаване на пара в максимално положение.
- Дръжте ютията във вертикално положение, натиснете бутона за подаване на пара.

## ФУНКЦИЯ ЗА ЗАЩИТА ОТ ИЗТИЧАНЕ НА КАПКА

- Тя автоматично спира образуването на пара, за да можете да гладите много фини платове без риска тяхното изгаряне или поставяне на петна.

## ПРИКЛЮЧВАНЕ НА ЕКСПЛОАТАЦИЯ

- Завъртете терморегулатора в минимално положение.
- Изключете ютията от контакт.
- Сложете уреда вертикално.

## ПОЧИСТВАНЕ И ПОДДРЪЖКА

- Преди почистване на уреда проверете, дали ютията е изключена от контакт. Ютията трябва да изстине напълно.
- За измиването на уреда не ползвайте драскащи миялни препарати.

## САМОСТОЯТЕЛНО ПОЧИСТВАНЕ

- Запълнете резервоара с вода до максимално ниво, после затворете капака.
- Поставете терморегулатора в максимално положение.
- Включете уреда в контакт.
- Изчакайте, докато изгасне индикаторът за нагриване.
- Сложете уреда хоризонтално над мивка, после завъртете регулатора за подаване на пара в максимално положение и натиснете бутона за самостоятелно почистване.
- Вряла вода и пара ще започнат да излизат чрез отворите на работната повърхност. Котлен камък и замърсявания ще излязат заедно с вода. Премествайте ютията назад-напред при изтичане на вода.
- Повторете процеса за самостоятелно почистване още веднъж, ако ютията е силно замърсена.
- Забършете работната повърхност на ютията с някакво непотребно парцалче (или го изгладете).

## СЪХРАНЯВАНЕ

- Изключете уреда от контакт. Излейте водата от резервоара и изчакайте, уредът да изстине напълно.
- Намотайте кабела около долната част на ютията.
- За защита на работната повърхност от повреди, дръжте уреда във вертикално положение.

## **PL** INSTRUKCJA OBSŁUGI

### SRODKI BEZPIECZEŃSTWA

- Uważnie przeczytaj niniejszą instrukcję obsługi przed użytkowaniem urządzenia w celu uniknięcia złamań w czasie użytkowania. Nieprawidłowe użytkowanie może spowodować złamanie wyrobu, wyrządzić szkodę materialną lub szkodę na zdrowiu użytkownika.
- Przed pierwszym uruchomieniem sprawdź, czy charakterystyki techniczne urządzenia podane na nalepce odpowiadają parametrom sieci elektrycznej.
- Tylko do użytku domowego. Urządzenie nie jest przeznaczone do zastosowania przemysłowego.
- Nie użytkować poza pomieszczeniami oraz w warunkach podwyższonej wilgotności.
- Nie zanurzaj urządzenia oraz kabla w wodzie lub w innych płynach.
- Odłączając urządzenie od sieci elektrycznej, trzymaj się ręką za wtyczkę, nie ciągnij za kabel.
- Uważaj, żeby kabel nie dotykał ostrych krawędzi i gorących powierzchni.
- Zawsze odłączaj urządzenie od sieci elektrycznej, jeśli nie korzystasz z niego oraz przed wlewaniem lub spuszczeniem wody.
- Nie używaj urządzenia z uszkodzonym kablem elektrycznym lub wtyczką oraz po oddziaływaniu na niego cieczy, spadaniu lub innym uszkodzeniu. Żeby uniknąć porażenia prądem elektrycznym, nie próbuj samodzielnie rozbierać i naprawiać urządzenie, w razie konieczności zwracaj się do serwisu.
- Nie pozwalaj dzieciom użytkować żelazko oraz zachowuj szczególną uwagę prasując w bezpośrednim sąsiedztwie dzieci.
- Nigdy nie pozostawiaj włączonego urządzenia bez opieki, a w szczególności, na desce do prasowania.
- Podczas przerw w prasowaniu ustawiaj żelazko tylko na stopkę. Nie zaleca się ustawiać żelazko na powierzchni metalowe lub szorstkie.

**UWAGA:** Żeby uniknąć przeciążenia sieci zasilającej, nie podłączaj urządzenia jednocześnie z innymi przyrządami elektrycznymi o dużej mocy do tej samej linii sieci elektrycznej.

### PRZYGOTOWANIE

- Niektóre części żelazka zawierają smar, więc przy pierwszym włączeniu żelazko może trochę dymić. Za jakiś czas żelazko przestanie dymić.
- Zdejmij osłonę ochronną z powierzchni roboczej i przetrzyj ją miękką szmatką.

### PRACA

#### WARUNKI TEMPERATUROWE

- Przed przystąpieniem do pracy przekonaj się, że wyrób, który zamierzasz prasować ma etykietę, na której podano wskazówki dotyczące postępowania z tym konkretnym wyrobem; ściśle przestrzegaj tych wskazówek.
- Przetaw termoregulator w pozycję zgodnie z rodzajem tkaniny, którą zamierzasz prasować:

SYMBOL	RODZAJ TKANINY
	Nie zaleca się prasować wyrób
•	Syntetyka, nylon, akryl, poliester, wiskoza
••	Wełna, jedwab
•••	Bawełna, len

- Podłącz żelazko do sieci elektrycznej. Zapali się wskaźnik świetlny nagrzewania.
- Kiedy wskaźnik zgaśnie, można przystępować do prasowania.
- Jeśli podczas prasowania ustawiłaś mniejszą temperaturę, to zanim kontynuować pracę, zaleca się zaczekać, póki zapali się wskaźnik nagrzewania.

#### NAPEŁNIENIE ZBIORNIKA WODY

- Przed napełnieniem żelazka wodą, odłącz urządzenie od sieci elektrycznej.
  - Ustaw żelazko w pozycji poziomej (na stopkę).
  - Starannie wlej wodę do zbiornika.
  - Żeby uniknąć przepełnienia, nie wlewaj wodę powyżej poziomu zgodnie ze znakiem na zbiorniku.
- UWAGA:** żelazko jest obliczone na stosowanie wody wodociągowej. Jednak zaleca się wlewać wodę oczyszczoną, szczególnie, jeśli woda wodociągowa jest zbyt twarda.

- Po skończeniu pracy należy całkowicie opróżnić zbiornik wody.

**UWAGA:** Po spuszczeniu wody z **wystygłego** żelazka, ustaw go w pozycję pionową (na stopkę) i włącz w warunkach maksymalnego nagrzania w ciągu **2 minut**, a następnie odłącz żelazko od sieci elektrycznej.

#### ROZPRYSKIWANIE

- Rozpryskiwanie można stosować w każdych warunkach roboczych, jeśli zbiornik zawiera wystarczającą ilość wody.
- W tym celu naciśnij kilkakrotnie przycisk rozpryskiwania.

#### ODPAROWYWANIE

- Przesław termoregulator w pozycję “••” lub “•••”.
- Przesław regulator stopnia odparowywania w wybraną pozycję.

**UWAGA:** żeby uniknąć oparzeń, nie dopuszczaj do kontaktu z parą wydostającą się z dysz na powierzchni roboczej żelazka.

#### PRASOWANIE NA SUCHO

- Możesz prasować na sucho, nawet, jeśli zbiornik zawiera wodę. Jednak w przypadku długotrwałej pracy w takich warunkach nie zaleca się wlewać do zbiornika za dużo wody.
- Przesław regulator stopnia odparowywania w minimalną pozycję.
- Przesław termoregulator w pozycję zgodnie z rodzajem tkaniny, którą zamierzasz prasować.

**UWAGA:** Jeśli podczas pracy chcesz odparzyć prasowaną tkaninę, a zbiornik nie zawiera wody, zaczekaj, póki urządzenie się schłodzi, i dopiero wtedy wlewaj wodę.

#### UDERZENIE PARY

- Ta funkcja służy do dodatkowego jednorazowego dopływu pary podczas prasowania bardzo zmiętych miejsc tkaniny.
- Przesław termoregulator w pozycję “••” lub “•••”.
- Przesław regulator stopnia odparowania w maksymalną pozycję.
- Naciśnij przycisk odparowywania.

**UWAGA:** żeby uniknąć wyciekania wody przez otwory do pary, przycisk odparowywania można utrzymywać nie dłużej niż 5 sekund.

#### ODPAROWYWANIE PIONOWE

- Przekonaj się, że zbiornik zawiera wystarczającą ilość wody.
- Podłącz żelazko do sieci elektrycznej i ustaw go w pozycję pionową.
- Przesław termoregulator i regulator stopnia odparowania w maksymalną pozycję.
- Trzymając żelazko w pozycji pionowej, naciśnij przycisk dopływu pary.

#### FUNKCJA ZABEZPIECZENIA PRZED PRZECIEKANIEM «ANTYKROPLA»

- Funkcja zabezpieczenia przed przeciekaniem automatycznie zapobiega tworzeniu się kropli, co umożliwiło prasowanie delikatnych tkanin, nie ryzykując zepsuć je lub zrobić plamę.

#### SKOŃCZENIE PRACY

- Ustaw regulator temperatury w minimalną pozycję.
- Odłącz urządzenie od sieci elektrycznej.
- Ustaw żelazko w pozycję pionową.

#### CZYSZCZENIE I OBSŁUGA

- Przed czyszczeniem żelazka przekonaj się o tym, że jest ono odłączone od sieci zasilania, i całkowicie się schłodziło.
- Do czyszczenia podstawy nie wolno stosować ściernych środków czyszczących.

#### SAMOOCZYSZCZANIE

- Wypełnij zbiornik wody do maksymalnego znaku, następnie przykryj pokrywę.
- Przesław termoregulator w maksymalną pozycję.
- Podłącz żelazko do sieci zasilającej.
- Zaczekaj, póki zgaśnie wskaźnik nagrzewania.

- Trzymając żelazko w pozycji pionowej nad zlewem, przestaw regulator dopływu pary w maksymalną pozycję i naciśnij przycisk samooczyszczania.
- Wydostające się z dysz para i woda wrząca usuną zanieczyszczenia. Przy tym zaleca się lekko kołysać żelazko w przód i w tył.
- W przypadku poważnego zanieczyszczenia żelazka zaleca się powtórzyć cykl samooczyszczania.
- Żeby wysuszyć powierzchnię roboczą żelazka, odprasuj kawałek niepotrzebnej tkaniny.

#### PRZECHOWYWANIE

- Odłącz urządzenie od sieci elektrycznej, spuść wodę ze zbiornika i zaczekaj, póki ono do końca się schłodzi.
- Nawiń kabel zasilający na podstawę żelazka.
- Żeby uniknąć uszkodzenia powierzchni roboczej, przechowuj żelazko w pozycji pionowej.

## RO MANUAL DE UTILIZARE

### MĂSURI DE SIGURANȚĂ

- Citiți cu atenție aceste instrucțiuni de folosire înainte de prima folosire pentru a evita defecțiunile la folosire. Folosirea greșită poate aduce la stricarea aparatului, poate provoca pagube materiale sau să aducă daune sănătății utilizatorului.
- Înainte de prima folosire verificați dacă caracteristicile tehnice ale produsului corespund cu cele indicate pe cutie, parametrilor rețelei electrice.
- A se folosi doar în scopul în care a fost proiectată, urmărind instrucțiunile din acest manual. Aparatul nu este destinat folosirii în scopuri industriale.
- Nu se recomandă folosirea în spații deschise sau în încăperile cu umiditatea ridicată.
- Nu introduceți aparatul sau cablul de alimentare în apă sau alte lichide.
- Atunci când scoateți fierul de călcat din priză, trageți de ștecher și nu de cablul de alimentare.
- Aveți grijă să nu atingeți cu cablul muchiile ascuțite sau suprafețe încălzite.
- Întotdeauna scoateți fierul de călcat din priză dacă nu-l folosiți, cât și atunci când turnați sau scoateți apa din el.
- Nu folosiți fierul de călcat dacă are cablul de alimentare sau ștecherul deteriorat, la fel și în cazul când acesta a fost udat, a căzut sau a fost lovit în orice fel. Pentru a evita electrocutarea nu desfăceți și nu dezamblași singur aparatul, adresați-vă unui service autorizat.
- Nu lăsați copii să folosească fierul de călcat și fiți foarte atenți când călcați în imediata lor apropiere.
- Nu lăsați fierul de călcat în priză sau fierbinte și nesupravegheat, în special când acesta se află pe măsua de călcat.
- Când faceți o pauză, puneți fierul de călcat pe picior. Nu se recomandă să-l puneți pe o suprafață metalică sau aspră.

**ATENȚIE:** Pentru a evita supraîncărcarea rețelei electrice, nu introduceți în aceeași priză fierul de călcat cu alte electrocasnice mari consumatoare de curent.

#### PREGĂTIREA

- Unele componente ale fierului de călcat au fost unse de către producător cu lubrifianți, de aceea fierul de călcat poate să fumege la prima folosire. În câteva momente fumul va dispărea.
- Scoateți husa protectoare de pe suprafața de lucru și ștergeți-o cu un material moale.

#### FOLOSIRE

##### TREPTE DE TEMPERATURĂ

- Înainte de a începe să călcați, asigurați-vă că articolul, pe care doriți să-l călcați, are o etichetă cu indicații de îngrijire a aceluși articol; urmați-le riguros.
- Puneți regulatorul de temperatură în poziția care corespunde tipului de material, pe care doriți să-l călcați:

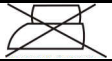
SEMN	TIPUL MATERIALULUI
	Nu este recomandată călcarea articolului
•	Sintetice, Nailon, Acril, Poliester, Vâscoză
••	Lână, Mătase
•••	Bumbac, In

- Introduceți fierul de călcat în priză. Se va aprinde ledul indicator de căldură.
- Când ledul se va stinge, puteți să călcați.
- Dacă înainte de a începe călcatul ați ales o temperatură mai mică, atunci înainte de a continua este recomandat să așteptați să se aprindă ledul.

##### UMPLEREA REZERVORULUI DE APĂ

- Scoateți fierul de călcat din priză înainte de a turna apă în rezervor.
- Puneți fierul de călcat orizontal (pe suport).
- Turnați atent apa în rezervor.
- Pentru a evita ca apa să nu depășească limitele rezervorului, turnați apă până la semnul de pe rezervor.

**ATENȚIE:** Fierul de călcat este proiectat pentru a folosi apa de la canal. Dar este preferabil să folosiți apă filtrată, în special, când apa este prea dură.

- După ce ați terminat de călcat, este necesar, ca de fiecare dată, să scoateți toată apa din rezervor.

**ATENȚIE:** După ce ați vărsat apa din fierul de călcat **răcit**, puneți-l în poziția verticală (pe picior) și puneți-l în priză pentru **2 minute** la treapta de temperatură maximă, după care scoateți-l din priză.

## PULVERIZARE

- Puteți pulveriza la orice treaptă de lucru dacă în rezervor este apă suficientă.
- Pentru aceasta apăsați de câteva ori pe butonul de pulverizare.

## ELIBERAREA DE ABURI

- Puneți reglajul temperaturii la poziția “••” sau “•••”.
- Puneți treapta eliberare aburi în poziția dorită.

**ATENȚIE:** Pentru a evita arsurile, nu intrați în contact cu aburii care ies din orificiile de pe talpă.

## CĂLCARE USCATĂ

- Puteți călca în regimul uscat, chiar dacă în rezervor este apă. Dar atunci când îl folosiți mai mult în acest regim nu este recomandat să fie prea plin rezervorul.
- Puneți treapta eliberare aburi la poziția minimă.
- Puneți reglajul temperaturii în poziția care corespunde tipului de material, pe care doriți să-l călcați.

**ATENȚIE:** Dacă în timp ce călcați trebuie să aplicați eliberarea de abur iar în rezervor nu este apă, scoateți fierul de călcat din priză și așteptați până se răcește și de abia după aceea turnați apă.

## LOVITURĂ CU ABUR

- Această funcție folosește pentru eliberarea suplimentară de aburi pentru călcarea porțiunilor foarte boțite.
- Puneți reglajul de temperatură la poziția “••” sau “•••”.
- Puneți treapta eliberare de aburi la poziția maximă.
- Apăsați butonul pentru eliberarea aburilor.

**NOTĂ:** Pentru a evita scurgerea apei din orificiile pentru abur, țineți apăsat butonul pentru eliberarea de aburi maxim 5 secunde.

## ELIBERARE VERTICALĂ A ABURULUI

- Verificați dacă în rezervor este suficientă apă.
- Introduceți fierul de călcat în priză și puneți-l în poziția verticală.
- Puneți reglajul temperaturii și treapta eliberarea aburi la poziția maximă.
- Apăsați pe butonul pentru eliberarea aburilor ținând fierul de călcat în poziție verticală.

## FUNCȚIA DE PROTECȚIE CONTRA PICURĂRII «ANTI-PICĂTURĂ»

- Această funcție avertizează automat despre formarea picăturilor, permițând astfel călcarea stofelor fine fără a le păta și deteriora.

## ÎNCHEIEREA LUCRULUI

- Puneți reglajul de temperatură la poziția minimă.
- Scoateți fierul de călcat din priză.
- Puneți fierul de călcat în poziție verticală.

## CURĂȚAREA ȘI ÎNTREȚINEREA

- Înainte de a curăța fierul de călcat, asigurați-vă că acesta este scos din priză și că s-a răcit.
- Nu folosiți pentru curățarea tălpii soluții de curățare abrazive.

## AUTOCURĂȚIRE

- Umpleți rezervorul cu apă până la indicatorul maxim, apoi închideți cu capacul.
- Puneți reglajul temperaturii la poziția maximă.
- Puneți fierul de călcat în priză.
- Așteptați până se stinge ledul indicator de căldură.
- Țineți fierul de călcat deasupra chiuvetei în poziție orizontală, puneți treapta de eliberare a aburilor la poziția maximă și apăsați butonul de autocurățire.
- Aburul și apa fierță care ies prin orificiile de pe talpă elimină murdăriile. Este recomandat să legănați fierul de călcat înainte-înapoi.
- Se recomandă repetarea ciclului de autocurățire atunci când fierul de călcat este foarte murdar.
- Pentru a usca talpa fierului de călcat călcați o bucată de material de care nu aveți nevoie.

## PĂSTRAREA

- Scoateți fierul de călcat din priză, goliți apa din rezervor și lăsați-l să se usuce.
- Înfășurați cablul de alimentare în jurul bazei fierului de călcat.
- Pentru a nu zgâria suprafața de lucru, păstrați fierul de călcat în poziție verticală.

## **UA** ІНСТРУКЦІЯ З ЕКСПЛУАТАЦІЇ МІРИ БЕЗПЕКИ

- Уважно прочитайте дану інструкцію перед експлуатацією приладу, щоб запобігти поломкам при використуванні. Невірне використання може призвести до поломки виробу, завдати матеріальної втрати чи шкоди здоров'ю користувача.
- Перед першим вмиканням перевірте, чи відповідають технічні характеристики виробу, позначені на наліпці, параметрам електромережі.
- Використовувати тільки у побуті. Прилад не призначений для виробничого використання.
- Не використовувати поза приміщеннями чи в умовах підвищеної вологості.
- Не занурюйте прилад та шнур живлення до води чи інших рідин.
- При відключенні приладу з мережі тримайтеся рукою за вилку, не тягніть за шнур.
- Стежте за тим, щоби шнур живлення не торкався гострих крайок чи гарячих поверхонь.

- Завжди вимикайте прилад з мережі, якщо він не використовується, а також перед заливанням та зливом води.
- Не використовуйте прилад з пошкодженим шнуром живлення чи вилкою, а також після впливу рідин, падіння чи будь-яких ушкоджень. Щоб запобігти враження електричним струмом, не намагайтеся самостійно розбирати чи ремонтувати прилад, при необхідності звертайтеся до сервісного центру.
- Не дозволяйте дітям користуватися праскою та будьте особливо уважні, якщо працюєте у безпосередній близькості від них.
- Не залишайте ввімкнену чи гарячу праску без нагляду, особливо на прасувальній дошці.
- В перервах при прасуванні становіть праску тільки на п'ятку. Не слід ставити його на металеві чи шорсткі поверхні.

**УВАГА:** Щоб запобігти перевантаження електромережі, не вмикайте прилад водночас з іншими потужними електроприладами до однієї лінії електромережі.

#### ПІДГОТОВКА

- Деякі деталі праски при виробленні були змащені, тому під час першого вмикання праска може злегка диміти. Незабаром дим зникне.
- Зніміть захисний чохол з робочої поверхні та протріть її м'якою тканиною.

#### ЕКСПЛУАТАЦІЯ

##### ТЕМПЕРАТУРНІ РЕЖИМИ

- Перед початком роботи переконайтеся, що на виробі, який Ви маєте прасувати, є ярлик з указівками по обробці цього конкретного виробу; неухильно дотримуйтеся їх.
- Установіть терморегулятор до позиції, відповідної типу тканини, яку Ви маєте прасувати:

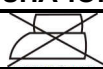
ЗНАЧОК	ТИП ТКАНИНИ
	Виріб прасувати не варто
•	Синтетика, Нейлон, Акріл, Полиестр, Віскоза
••	Вовна, Шовк
•••	Бавовна, Льон

- Підключіть праску до електромережі. Засвітиться світловий індикатор нагріву.
- Коли індикатор згасне, можна починати прасувати.
- Якщо під час прасування Ви встановили меншу температуру, то перш, ніж продовжувати роботу, варто дочекатися, поки не засвітиться індикатор нагріву.

##### НАПОВНЕННЯ РЕЗЕРВУАРА ДЛЯ ВОДИ

- Поперед заливу води відключіть праску з електромережі.
- Поставте праску горизонтально (на підшву).
- Акуратно залийте воду у резервуар.
- Щоби запобігти переповнення, не наливайте воду вище мітки на резервуарі.

**УВАГА:** Праска розрахована на використання водопроводної води. Але краще заливати очищену воду, особливо, якщо водопроводна дуже жорстка.

- Наприкінці роботи завжди необхідно цілком видаляти воду з резервуара.

**УВАГА:** Після зливу води з **остиглої** праски, установіть її вертикально (на п'ятку) та ввімкніть на **2 хвилини** режим максимального нагріву, після чого відключіть праску з електромережі.

##### РОЗБРИЗКУВАННЯ

- Розбризкування можна застосовувати при будь-якому режимі роботи, якщо у резервуарі достатньо води.
- Для цього декілька разів натисніть кнопку розбризкування.

##### ВІДПАРЮВАННЯ

- Переведіть терморегулятор до позиції “••” чи “•••”.
- Установіть регулятор ступеня відпарювання у потрібну позицію.

**УВАГА:** Щоб запобігти опіків, не допускайте контакту із паром, що виходить з сопел на підшві праски.

##### СУХЕ ПРАСУВАННЯ

- Ви можете прасувати у сухому режимі, навіть якщо резервуар заповнений водою. Однак при довгій роботі в цьому режимі не слід наливати у резервуар дуже багато води.
- Установіть регулятор ступеня відпарювання у мінімальну позицію.
- Установіть терморегулятор у позицію, відповідну типу тканини, яку Ви маєте прасувати.

**УВАГА:** Якщо під час роботи необхідно застосувати відпарювання, а в резервуарі немає води, відключіть праску з електромережі та дочекайтеся, поки вона остигне, і тільки потім заливайте воду.

##### ПАРОВИЙ УДАР

- Ця функція застосовується для додаткової разової подачі пари при розпрасовуванні дуже зім'ятих місць.
- Установіть терморегулятор у позицію “••” чи “•••”.
- Установіть регулятор ступеню відпарювання у максимальну позицію.
- Натисніть кнопку відпарювання.

**УВАГА:** Щоб запобігти витікання води з парових отворів, утримуйте кнопку відпарювання натисненою не довше ніж 5 секунд.

##### ВЕРТИКАЛЬНЕ ВІДПАРЮВАННЯ

- Переконайтеся, що в резервуарі достатньо води.

- Ввімкніть праску до електромережі та поставте її вертикально.
  - Установіть терморегулятор та регулятор ступеня відпарювання у максимальну позицію.
  - Тримайте праску вертикально, натисніть кнопку подачі пари.
- ФУНКЦІЯ ЗАХИСТУ ВІД ПІДТІКАННЯ «АНТИКРАПЛЯ»**
- Функція захисту від підтікання автоматично попереджує утворення крапель, даючи можливість прасувати делікатні тканини без ризику зіпсувати чи заплямити їх.

#### **ЗАВЕРШЕННЯ РОБОТИ**

- Установіть регулятор температури у мінімальну позицію.
- Відключіть праску з електромережі.
- Поставте праску вертикально.

#### **ОЧИЩЕННЯ ТА ДОГЛЯД**

- Перед очищенням праски переконайтеся, що вона відключена з електромережі та повністю остигла.
- Не використовуйте для очищення підошви абразивні чистячі засоби.

#### **САМООЧИЩЕННЯ**

- Наповніть резервуар для води до максимальної мітки, потім закрийте кришку.
- Установіть терморегулятор у максимальну позицію.
- Підключіть праску до електромережі.
- Дочекайтеся, поки згасне індикатор нагріву.
- Тримайте праску горизонтально над раковиною, установіть регулятор подачі пари у максимальну позицію та натисніть кнопку самоочищення.
- Пара та окріп, виходячі з сопел, видалять забрудження. При цьому варто похитувати праску уперед та назад.
- При сильному забрудженні праски варто повторити цикл самоочистки.
- Щоб висушити підошву праски, попрасуйте шматок непотрібної тканини.

#### **ЗБЕРЕЖЕННЯ**

- Відключіть праску з електромережі, видаліть з резервуара воду та дайте їй повністю остигнути.
- Намотайте шнур живлення довкола основи праски.
- Щоби не ушкодити робочу поверхню, зберігайте праску вертикально.

### **SCG УПУТСТВО ЗА РУКОВАЊЕ**

#### **СИГУРНОСНЕ МЕРЕ**

- Да се избегне кварење уређаја током његовог искориштавања, пажљиво прочитајте упутство за руковање. Неправилно руковање може довести до кварења производа, нанети материјалну штету или причинити штету здрављу онога ко користи производ.
- Пре прво укључење проверите да ли техничке карактеристике производа, назначене на налепници, одговарају параметрима електричне мреже.
- Користити само у домаћинству. Уређај није намењен за производњу.
- Не користити напољу или у условима са повећаном влажношћу ваздуха.
- Не стављајте уређај и прикључни кабел у воду или у друге течности.
- Приликом искључивања уређаја из мреже напајања не вуците кабел него утикач.
- Пазите да прикључни кабел не дотакне оштре ивице или вруће површине.
- Увек искључите уређај из мреже напајања кад га не користите, а такође пре попуњавања или излевања воде.
- Не користите уређај са оштећеним каблом или утикачем, а такође после тога кад је на пеглу деловала вода, кад је она пала или била оштећена на било који други начин. Да се избегне опасност оштећења струјом, не покушавајте самостално демонтирати или поправити уређај, ако је то неопходно, обратите се у најближи сервиски центар.
- Не дозвољавајте деци користити пеглу и будите јако опрезни кад пеглате у непосредној близини деце.
- Не остављајте укључену или врућу пеглу без контроле, нарочито – на дасци за пеглање.
- У паузама ставите пеглу само на петицу. Не препоручује се да је ставите на металне или неравне површине.

**НАПОМЕНА:** Да се избегне преоптерећење мреже напајања, не користите пеглу истовремено са другим уређајима који захтевају велику потрошњу енергије.

#### **ПРИПРЕМАЊЕ**

- Поједини делови пегле су били намазани у процесу производње, зато приликом првог укључења пегле може се појавити дим. После одређеног времена дим ће нестати.
- Скините заштитну навлаку са радне површине пегле и обришите је меканом крпом.

#### **РАД**

##### **ТЕМПЕРАТУРНИ РЕЖИМИ**

- Пре него што почнете рад, уверите се да роба коју Ви планирате пеглати има етикету са упутствима која се тичу одржавања ове робе; пажљиво се придржавајте ових упутстава.
- Окрените регулатор температуре у положај који одговара оној врсти тканина која се пегла:

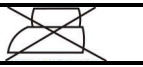
ОЗНАКА	ВРСТА ТКАНИНА
	Роба није за пеглање
•	Синтетика, Најлон, Акрил, Вискоза
••	Вуна, Свила
•••	Памук, Лан

- Укључите пеглу у мрежу напајања. Светлосни индикатор грејања ће горети.
- Кад се индикатор угасио, можете почети пеглање.
- Ако сте у време пеглања смањили температуру, сачекајте док се поново упали индикатор грејања.

#### ПУЊЕЊЕ РЕУЕРВОАРА ЗА ВОДУ

- Пре попуњавање водом искључите пеглу из мреже напајања.
- Поставите пеглу хоризонтално (на радну површину).
- Акуратно сипајте воду у резервоар.
- Во избежание переполнения не наливајте воду више отметки на резервуаре. Да се избегне сувишно пуњење пегле, не сипајте воду горе од ознаке на резервоару.

**НАПОМЕНА:** Пегла је намењена за воду из водовода. Али се препоручује дестилирана вода, посебно – кад је вода из водовода сувише тврда.

- На крају рада је неопходно потпуно испразнити резервоар.

**НАПОМЕНА:** После пражњења пегле **која се охладила**, поставите је вертикално (на петицу) и укључите за **2 минуте** у режиму максималног грејања, после чега искључите пеглу из мреже напајања.

#### РАСПРСКАВАЊЕ

- Распрскавање се може користити уз било који режим рада, ако у резервоару има доста воде.
- Ради тога неколико пута притисните дугме за распрскавање.

#### ГЛАЧАЊЕ ПАРОМ

- Окрените терморегулатор у положај “••” или “•••”.
- Окрените регулатор глачања паром у изабрани положај.

**НАПОМЕНА:** Да не добијете опекотине, избегавајте контакт са паром која излази преко отвора на радној површини пегле.

#### СУВО ПЕГЛАЊЕ

- Режим сувог глачања се може користити чак онда када је резервоар напуњен водом. Али у случају дугог коришћења сувог пеглања не препоручује се сипати у резервоар велику количину воде.
- Окрените регулатор глачања паром у минимални положај.
- Окрените терморегулатор у положај који одговара оној врсти тканина коју Ви планирате пеглати.

**НАПОМЕНА:** Ако у време рада Вама је потребно глачање паром али у резервоару нема воде, искључите пеглу из мреже напајања, сачекајте док се она охлади, тек онда сипајте у њу воду.

#### ПАРНИ ШОК

- Ова функција служи за додатно једнократно додавање паре приликом пеглања јако изгужваних делова тканина.
- Окрените терморегулатор у положај “••” или “•••”.
- Окрените регулатор глачања паром у максимални положај.
- Притисните дугме за глачање паром.

**НАПОМЕНА:** Да се избегне изливање воде преко отвора за пару, дугме за парни шок може бити притиснуто највише 5 секунди.

#### ВЕРТИКАЛНО ГЛАЧАЊЕ ПАРОМ

- Уверите се да је у резервоару доста воде.
- Укључите пеглу у мрежу напајања и поставите је вертикално.
- Окрените терморегулатор и регулатор глачања паром у максимални положај.
- Држите пеглу вертикално, притисните дугме додавања паре.

#### ФУНКЦИЈА ЗАШТИТЕ ОД ЦУРЕЊА «АНТИКАП»

- Функција заштите од цурења аутоматски спречава стварање капи и дозвољава пеглати нежне тканине, уклањајући ризик их покварити или добити флеку на њима.

#### ЗАВРШЕТАК РАДА

- Окрените терморегулатор у минимални положај.
- Искључите пеглу из мреже напајања.
- Поставите пеглу вертикално.

#### ЧИШЋЕЊЕ И ОДРЖАВАЊЕ

- Пре чишћење пегле уверите се да је она искључена из мреже напајања и да се потпуно охладила.
- Не користите за чишћење радне површине абразиона.

#### АУТОМАТСКО ПРЕЧИШЋАВАЊЕ

- Напуните резервоар за воду до ознаке максималног нивоа, затворите поклопац.
- Окрените терморегулатор у максимални положај.
- Укључите пеглу у мрежу напајања.
- Сачекајте док се угаси индикатор грејања.



- Држите пеглу хоризонтално изнад умиваоника, окрените регулатор глачања паром у максимални положај и притисните дугме за аутоматско пречишћавање.
- Пара и врела вода које ће излазити преко отвора у радној површини однеће прљавштине. Препоручује се гурати пеглу напред-назад.
- У случају јаког загађивања пегле поновите поступак аутоматског пречишћавања.
- Да се осуши радна површина, испеглајте комад непотребне тканине.

#### ЧУВАЊЕ

- Искључите пеглу из мреже напајања, излијте воду из резервоара и сачекајте док се пегла потпуно охлади.
- Намотајте прикључни кабел око основе пегле.
- Да се не оштети радна површина пегле, чувајте је у вертикалном положају.

## EST KASUTAMISJUHEND

### OHUTUSNÕUANDED

- Enne triikraua kasutuselevõttu tutvuge tähelepanelikult käesoleva juhendiga. Nii väldite võimalikke vigu ja ohte seadme kasutamisel. Vale kasutamine võib põhjustada seadme riket, materiaalselt kahju, ka tolmuimeja kasutaja tervise kahjustamist.
- Enne triikraua esimest vooluvõrku lülitamist kontrollige, et seadme etiketil osutatud andmed vastaksid kohaliku vooluvõrgu andmetele.
- Antud seade on mõeldud ainult koduseks kasutamiseks, mitte tööstuslikuks kasutamiseks.
- Ärge kasutage seadet väljas.
- Ärge pange seadet või toitejuhet vette või teistesse vedelikesse
- Ärge eemaldage seadet vooluvõrgust juhtme otsas olevast pistikust.
- Jälgige seda, et juhe ei puutuks vastu teravaid servi ja kuumi pindu.
- Triikraua veereservuaari täites või tühjendades või kui seadet ei kasutata tuleb seade alati vooluvõrgust välja tõmmata.
- Ärge kasutage vigastatud elektri juhtme või pistikuga, samuti maha kukkunud või muul moel vigastada saanud seadet. Elektrilöögi saamise vältimiseks ärge püüdke antud seadet iseseisvalt avada ja remontida. Vea kõrvaldamiseks pöörduge autoriseeritud teeninduskeskuse poole.
- Ärge laske lastel triikrauda kasutada ning olge eriti tähelepanelik laste läheduses seadet kasutades.
- Ärge jätke kuuma või sisse lülitatud või triikimislaual olevat triikrauda järelvalveta.
- Asetage triikraud ainult toetustallale. Ärge paigutage triikrauda metallile või ebatasasele pinnale.

**TÄHELEPANU:** Vooluvõrgu ülekoormamise vältimiseks ärge kasutage samas vooluringis teisi kõrge voolutarbimusega seadmeid.

#### ENNE ESIMEST KORDA KASUTAMIST

- Mõned triikraua detailid võivad uuest pärast olla kergelt määrdega koos, mis võib esimesel sisse lülitamisel tuua kaasa triikraua kerge suitsemise. Lühikese aja järel see lakkab.
- Eemaldage triikraua plaadilt kaitsekate ning puhastage tald pehme riidega.

#### KASUTAMINE

##### TEMPERATUURI REGULEERIMINE

- Enne triikimist kontrollige alati kas silt triikimisjuhistega on riideeseme küljes. Kõikidel juhtudel tuleb järgida sildil toodud juhiseid.
- Keerake termoregulaator asendisse, mis vastab materjali tüübile, mida kavatsete triikida:

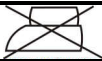
MÄRGE	MATERJALI TÜÜP
	Mitte triikida
•	Sünteeskangas, nailon, akrüül, polüester
••	Villane, siid
•••	Puuvill, linane

- Lülitage triikraud vooluvõrku. Kuumenduse märgutuli süttib.
- Kui märgutuli kustub, võib alustada triikimist.
- Kui triikimisel Te keerate regulaatorit väiksemale temperatuurile, siis enne triikimise jätkamist oodake kuni kuumenduse märgutuli süttib taas.

##### VEERESERVUAARI VEEGA TÄITMINE

- Eemaldage triikraud enne veega täitmist vooluvõrgust.
- Asetage triikraud horisontaalsesse asendisse (tallale).
- Ettevaatlikult täitke reservuaar veega.
- Ärge lisage vett rohkem kui märgini MAX.

**TÄHELEPANU:** Triikraud on ehitatud kasutama tavalist kraanivett. Kui teie piirkonnas on vesi eriti kare on kraanivee asemel soovitatav kasutada destilleeritud vett.

- Veereservuaar tuleb peale igit kasutamist tühjendada.

**TÄHELEPANU:** Kui te tühjendate paagi alles peale triikraua **maha jahtumist**, pange seade tagumise otsa peale püsti, lülitage seade sisse, keerake temperatuuri regulaator maksimaalsele kuumusele ning laske triikraual **kahe minuti** vältel kuumeneda. Eemaldage triikraud vooluvõrgust.

##### PIHUSTAMINE

- Kui reservuaaris on piisavalt vett võite te kasutada pihustusnuppu iga triikimiserežiimi juures.

- Pihustamiseks vajutage triikimise ajal mitu korda nupule.

#### AURUTAMINE

- Keerake termoregulaator asendisse “●●” või “●●●”.
- Keerake aururegulaator vajalikku asendisse.

*HOIATUS:* vältige seadmest väljuva auruga kokku puutumist.

#### KUIV TRIIKIMINE

- Aurutriikrauda on võimalik kasutada ka kuivaks triikimiseks nii siis kui vett on või kui vett ei ole seadme reservuaaris. Soovitav on aga mitte hoida triikrauda veereservuaari liiga täis kuiva triikimise ajal.
- Keerake aururegulaator asendisse MIN.
- Keerake termoregulaator asendisse, mis vastab materjali tüübile.

*TÄHELEPANU:* Kui triikrauda on pika aja vältel kasutatud, kui seade on kuum ning vett seadmes ei ole vältige vee lisamist kuni seadme maha jahtumiseni.

#### AURUPAHVAK

- Jõulise aurupahvaku abil saab siledaks sügavaid kortse.
- Keerake termoregulaator asendisse “●●” või “●●●”.
- Keerake aururegulaator asendisse MAX.
- Vajutage korraks auruoja nupule.

*MÄRKUS:* vee lekkimise vältimiseks seadme tallast ärge hoidke auruoja nuppu alla surutuna kauem kui 5 sekundi vältel.

#### VERTIKAALNE AURUTAMINE

- Veenduge, et reservuaaris on piisavalt vett.
- Lülitage triikraud vooluvõrku ja asetage seade püstisesse asendisse.
- Keerake temperatuuriregulaator ja aururegulaator MAX asendisse.
- Triikrauda vertikaalselt hoides vajutage auruoja nupule.

#### VEE VÄLJAVOOLAMISE VASTANE KAITSE – “TILGALUKU” FUNKTSIOON

- Vee väljavoolamise vastane kaitse katkestab automaatselt auru moodustumise, mis annab võimaluse triikida õrnu kangaid, riskimata neid põletada.

#### TRIIKIMISE LÕPETAMINE

- Keerake termoregulaator asendisse MIN.
- Eemaldage triikraud vooluvõrgust.
- Asetage triikraud püstisesse asendisse.

#### PUHASTUS JA HOOLDUS

- Enne puhastamist eemaldage seade alati vooluvõrgust ning laske seadmel täielikult maha jahtuda.
- Talla puhastamiseks ärge kasutage abrasiivseid puhastusvahendeid.

#### ISEPUHASTUMINE

- Täitke reservuaar kuni MAX märgini veega ja sulgege kaas.
- Keerake termoregulaator MAX asendisse.
- Ühendage triikraud vooluvõrku.
- Oodake kuni seade saavutab vajaliku temperatuuri ning märgutuli kustub.
- Hoidke triikrauda horisontaalselt kraanikausi kohal ning keerake aururegulaator isepuhastuse asendisse ja vajutage isepuhastumise nupule.
- Triikrauda põhjas olevatest avadest väljuv keev vesi ja aur eemaldavad mustuse. Vee ja auru väljumise ajal liigutage triikrauda edasi-tagasi.
- Suure koguse mustuse väljumisel seadmest korrake ülalkirjeldatud protseduuri veel kord.
- Puhastage seadme põhi vastu (soovitavalt) vana riiet.

#### HOIDMINE

- Eemaldage triikraud vooluvõrgust, tühjendage veereservuaar ning laske seadmel täielikult maha jahtuda.
- Kerige toitejuhe triikrauda ümber.
- Talla kaitsmiseks paigutage triikraud oma tagumisele osale püstisesse asendisse.

## **LV LIETOŠANAS INSTRUKCIJA** **DROŠĪBAS PASĀKUMI**

- Pirms ierīces ekspluatācijas uzmanīgi izlasiet doto lietošanas instrukciju, lai izvairītos no bojājumu radīšanas lietošanas laikā. Nepareiza ierīces lietošana var radīt tās bojājumus, materiālus zaudējumus un lietotāja veselības kaitējumus.
- Pirms pirmreizējās ieslēgšanas pārbaudiet, vai izstrādājuma tehniskais raksturojums uzlīmē atbilst elektrotīkla parametriem.
- Izmantot tikai sadzīves nolūkos, atbilstoši dotajai ekspluatācijas instrukcijai. Izstrādājums nav paredzēts rūpnieciskai izmantošanai.
- Neizmantojiet ārpas telpām, kā arī paaugstināta mitruma apstākļos.
- Negremdējiet ierīci vai elektrovadu ūdenī vai kādā citā šķidrumā.
- Atslēdzot ierīci no elektrotīkla turieties ar roku pie kontaktdakšas, nevis aiz elektrovada.
- Sekojiet līdzi, lai elektrovads neskartos klāt asām malām un karstām virsmām.
- Vienmēr atslēdziet ierīci no elektrotīkla, ja tā netiek izmantota vai tiek ieliets vai izliets ūdens.

- Neizmantojiet ierīci ar bojātu elektro vadu vai kontaktdakšu, kā arī gadījumos, ja tas ir bijis pakļauts jebkāda šķidrums iedarbībai, nokritis vai bojāts citā veidā. Lai izvairītos no elektrostrāvas sitiena nemēģiniet pastāvīgi izjaukt un remontēt ierīci, nepieciešamības gadījumā griežaties Servisa centrā.
- Neļaujiet bērniem izmantot gludekli, esiet uzmanīgi izmantojot ierīci to tuvumā.
- Neatstājiet ieslēgtu gludekli bez uzraudzības, it sevišķi uz gludināmā dēļa.
- Gludināšanas pārtraukumos gludekli novietojiet uz pēdas. Nav ieteicams to darīt uz metāliskām vai nelīdzenām virsmām.

**UZMANĪBU:** Lai izvairītos no elektrotīkla pārslogošanas, neslēdziet gludekli vienlaicīgi ar citām jaudīgām elektroierīcēm vienā un tajā pašā elektrotīkla līnijā.

### SAGATAVOŠANA

- Nedaudzas gludekļa detaļas izgatavošanas laikā ir ieeļļotas, kas pirmreizējā ieslēgšanā var radīt tā dūmošanu. Pēc kāda laika dūmi pazudīs.
- Noņemiet aizsargapvalku no gludekļa darba virsmas un noslauciet to ar mīkstu drānu.

### DARBS

#### TEMPERATŪRAS REŽĪMI

- Pirms darba sākuma pārliedzināties, ka izstrādājumam, ko vēlaties gludināt, ir etiķete ar norādi par tā apstrādi. Ievērojiet tos.
- Uzstādiet termoregulatoru stāvoklī, kas atbilst auduma tipam, kuru Jūs gludināsiet.

APZĪMĒJUMS	AUDUMA VEIDS
	Izstrādājumu gludināt nav ieteicams
•	Sintētika, Neilons, Akrils, Poliesters, Viskoze
••	Vilna, Zīds
•••	Kokvilna, Lins

- Pieslēdziet gludekli pie elektrotīkla, iedegsies uzsildīšanas gaismas indikators.
- Gludināšanu var sākt, kad indikators ir izslēdzies.
- Ja gludināšanas sākumā, Jūs esat uzstādījuši mazāku temperatūru, pirms darba turpināšanas, ieteicams pagaidīt uzsildīšanas gaismas indikatora iedegšanos.

#### ŪDENS REZERVUĀRA UZPILDĪŠANA

- Pirms ūdens uzpildīšanas atslēdziet gludekli no elektrotīkla.
- Novietojiet gludekli horizontāli (uz pēdas).
- Uzmanīgi ielejiet ūdeni rezervuārā.
- Lai izvairītos no ūdens pārpildīšanas, neļaujiet ūdeni augstāk par rezervuāra maksimālo ūdens līmeni.

**UZMANĪBU:** Gludeklī paredzēts izmantot ūdeni no ūdensvada. Ieteicams lietot jau attīrītu ūdeni, it sevišķi, ja ūdens ir ļoti ciets.

- Darbu beidzot, vienmēr nepieciešams izliet lieko ūdeni, kas palicis rezervuārā.

**UZMANĪBU:** Pēc ūdens noliešanas, **atdzisušu** gludekli novietojiet vertikālā stāvoklī (uz pēdas) un ieslēdziet to uz **2 minūtēm** maksimālai uzsildīšanai, pēc tam atslēdziet gludekli no elektrotīkla.

#### SMIDZINĀŠANA

- Smidzināšanu var izmantot jebkurā darba režīmā, ja ūdens rezervuārā ir pietiekošā daudzumā.
- Darbības veikšanai vairākas reizes nospiediet izsmidzināšanas pogu.

#### GLUDINĀŠANA AR TVAIKU

- Uzstādiet termoregulatoru stāvoklī “••” vai “•••”.
- Uzstādiet tvaika pakāpes regulatoru izvēlētajā stāvoklī.

**UZMANĪBU:** Lai izvairītos no apdegumu iegūšanas nesaskaroties ar tvaiku, kas izdalās no gludekļa pēdas atvērumiem.

#### SAUSĀ GLUDINĀŠANA

- Jūs varat gludināt sausā veidā, arī tad, ja rezervuārā atrodas ūdens. Ja šāda veida gludināšana tiek veikta ilgāku laiku, nav ieteicams ūdenī rezervuārā pildīt par daudz.
- Uzstādiet tvaika pakāpes regulatoru minimālajā stāvoklī.
- Uzstādiet termoregulatoru stāvoklī, atbilstoši auduma veidam, kuru Jūs vēlaties gludināt.

**UZMANĪBU:** Ja gludināšanas laikā rodas nepieciešamība izmantot gludināšanu ar tvaiku, bet rezervuārā nav ūdens, atslēdziet ierīci no elektrotīkla un pagaidiet kamēr tas atdzisis, tikai tad iepildiet ūdeni.

#### TVAIKA SITIENS

- Šī funkcija paredzēta kā papildus vienreizēja tvaika padeve, gludinot audumu vietas, kas ir īpaši saburzītas.
- Uzstādiet termoregulatoru stāvoklī “••” vai “•••”.
- Uzstādiet tvaika pakāpes regulatoru maksimālā stāvoklī.
- Nospiediet tvaika padeves pogu.

**PIEZĪME:** Lai izvairītos no ūdens tecēšanas no tvaika atverēm, tvaika padeves pogu neturiet nospiestu ilgāk par 5 sekundēm.

#### VERTIKĀLĀ GLUDINĀŠANA AR TVAIKU

- Pārliedzināties, ka rezervuārā ūdens ir pietiekamā daudzumā.
- Pieslēdziet gludekli pie elektrotīkla un novietojiet vertikālā stāvoklī.
- Uzstādiet termoregulatoru un tvaika pakāpes regulatoru maksimālā stāvoklī.

- Nospiediet tvaika padeves pogu turot gludekli vertikālā stāvoklī.

#### AIZSRAGFUNKCIJA PRET SŪCI „ANTIPILE”

- Aizsargfunkcija brīdina par šādu piļu veidošanos, tāpēc iespējams gludināt smalkus audumus nebojājot tos, neveidojot traipus.

#### DARBA BEIGŠANA

- Uzstādiet temperatūras regulatoru minimālajā stāvoklī.
- Atslēdziet gludekli no elektrotīkla.
- Novietojiet gludekli vertikālā stāvoklī.

#### TĪRĪŠANA UN KOPŠANA

- Pirms gludekļa tīrīšanas, pārliecinaties vai tas ir atslēgts no elektrostrāvas un pilnībā atdzisis.
- Neizmantojiet abrazīvos tīrīšanas līdzekļus gludekļa pēdas attīrīšanai.
- PAŠATTĪRĪŠANĀS
- Uzpildiet ūdens rezervuāru līdz maksimālajam līmenim, aiztaisiet vāciņu.
- Uzstādiet termoregulatoru maksimālā stāvoklī.
- Pieslēdziet gludekli pie elektrotīkla.
- Sagaidiet, kamēr izdzisis uzsildīšanas gaismas indikators.
- Horizontāli turot gludekli virs izlietnes uzstādiet tvaika padeves regulatoru maksimālajā režīmā un nospiediet pašattīrīšanās pogu.
- Tvaiks un karstais ūdens no gludekļa pēdas atverēm izvadīs visu piesārņojumu. Darbības laikā ieteicams gludekli šūpot uz priekšu un atpakaļ.
- Pie pastiprināta gludekļa atvērumu aizkaļķošanās, iesakām procedūru atkārtot.
- Lai izžāvētu gludekļa pēdu, nogludiniet vairākas reizes pa nevajadzīgu auduma gabalu.

#### GLABĀŠANA

- Atslēdziet gludekli no elektrotīkla, izlejiet lieko ūdeni no rezervuāra, ļaujiet tam pilnībā atdzist.
- Aptiniet elektrovadu ap gludekļa korpusu.
- Lai nesabojātu gludekļa pēdu, vienmēr glabājiet to vertikālā stāvoklī.

### **LT** EKSPLUATAVIMO SAĻYGOS

#### APSAUGOS PRIEMONĒS

- Idēmi perskaitykite duotajā instrukcijā prieš ekspluatojant prietaisą gedimų vengimui naudojant. Neteisingas naudojimas gali sugadinti gaminį, prinešti materialinį žalą arba padaryti žalą vartotojo sveikatai.
- Prieš patį pirmą įjungimą patikrinkite, ar atitinka techninės gaminio charakteristikos, nurodytos ant lipduko su techninėmis charakteristikomis, elektros tinklo parametrams.
- Naudoti tik buitiniams tikslams. Prietaisas nėra skirtas pramoniniam naudojimui.
- Nenaudoti ne patalpose arba tarp aukšto drėgnumo.
- Nenuleiskite prietaisą arba elektros laidą į vandenį arba kitus skisčius.
- Atjungiant prietaisą nuo elektros tinklo laikikites ranka už šakutės, netempkite už elektros laidą.
- Stebėkite, kad maitinimosi laidas nelieštų aštrių kampų ir karštų paviršių.
- Visada atjunkite ligintuvą nuo elektros tinklo, jaigu jis nenaudojamas, arba prieš vandens įpilimą ir išpilimą.
- Nenaudokite prietaisą su sugadintu maitinimosi laidu arba šakute, o taip pat po to, kai jis buvo apipiltas skisčiu, nukritęs arba buovu sugadintas kaž koku kitu būdu. Elektros nutrenkimo išvengimui nemandikite savarankiškai ardyti ir remontuoti prietaisą, jaigu prireiks kreipkitėa į artimiausią Serviso centrą.
- Neleiskite vaikams naudotis ligintuvu ir bukite itent atsargus liginanat šalia vaikų.
- Nepalikite įjungtą arba karštą ligintuvą be priežiūros, ypač ant liginimo lentos.
- Per pertrauką liginant dėkite ligintuvą tik ant pėdos. Nerekomenduojama statyti jį ant metalinių arba grublėto paviršiaus.

**DĖMESIO:** Maitinimosi tinklo perkrovimo išvengimui, nejunkite prietaiso kartu su kitais galingais elektros prietaisais prie vienos elektros tinklo linijos.

#### PASIROŠIMAS

- Kai kurios ligintuvo dalis gaminant buvo suteptos, todėl per pirmąjį pajungimą ligintuvus gali truputi skleisti dūmus. Po kai kurio laiko dūmai turi išnykti.
- Nuimkite apsauginį antvalktį nuo darbo paviršiaus ir nuvalykite jį minkštu audiniu.

#### DARBAS

- TEMPERATURINAI REŽIMAI
- Prieš pradėdant darba įsitinkinkite, kad ant gaminio, kurį Jūs ruošiatės liginti, yra etikėtė su nurodimais dėl apdirbimo šito konkretaus gaminio; laikykitės duotųjų nurodymų.
- Nustatykite termo reguliatorių į padėtį, atitinkančią audėklo tipui, kuri Jūs ruošiatės liginti:

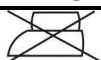
ŽENKLIUKAS	AUDĖKLO TIPAS
	Gaminį nerekomenduojama liginti
•	Sintetika, Neilonas, Akrilas, Poliesteris, Viskoza
••	Vilna, Šilkas
•••	Medvilnė, Linas

- Pajunkite ligintuvą pri elektros tinklo. Užsidegs šviesos šildymosi indikatorius.

- Kai indikatorius užges, galima pradėti liginti.
- Jaigu Jus nustatėte mažesnę temperatūrą, tai prieš pratesdami darbą, rekomenduojama palaukti kol užsidegs šildimosi indikatorius.

#### VANDENS REZERVUARO UŽPILDYMAS

- Prieš įpilant vandenį atjunkite ligintuvą nuo elektros tinklo.
- Pastatykite ligintuvą horizontaliai (ant pėdos).
- Atsargiai įpilkite vandenį į rezervuarą.
- Persipildymo išvengimui neužpildykite vandens daugiau negu nurodyta ant rezervuaro.

*DĖMESIO:* Ligintuvą skirtas vandentiekio vandens naudojimui. Bet geriau pilti švarų vandenį, ypač, jaigu vandenio vanduo per daug kietas.

- Darbo pabaigoje visada būtina pilnai išpilti vandenį iš rezervuaro.

*DĖMESIO:* Po vandens išpildymo iš **atvėsusio** ligintuvo, nustatykite jį vertikalčiai (ant pėdos) ir įjunkite **2 minutėms** maksimalaus šildimosi režime, po ko atjunkite ligintuvą nuo elektros tinklo.

#### PURŠKIMAS

- Purškimą galima naudoti su bet kuriuo darbo režimu, jaigu rezultate užtenka vandens.
- Tam keleta kartų paspauskite purškimo migtuką.

#### ŠUTINIMAS

- Nustatykite termo reguliatorių I padėtį “••” arba “•••”.
- Nustatykite šutinimo reguliatorių į išrinktą padėtį.

*DĖMESIO:* Apdėgimų vengimui neleisite kontakto su garu, išeinančiu iš skylių ant ligintuvo pado.

#### SAUSAS LIGINIMAS

- Jūs galite liginti sausame režime, net jaigu rezervuaras užpildytas vandeniu. Tačiau ilgai dirbant šiame režime nerekomenduojama pilti per daug vandens į rezervuarą.
- Nustatykite šutinimo reguliatorių į minimalią padėtį.
- Nustatykite termo reguliatorių į padėtį, atitinkančią audinio tipui, kurį Jūs ruošiatės liginti.

*DĖMESIO:* Jaigu darbop metu Jums reikia padaryti šutinimą. O rezervuare nėra vandens, atjunkite ligintuvą nuo elektros tinklo, ir palaukite, kol jis atvės, ir tik po to pilkite vandenį.

#### GARO SMŪGIS

- Ši funkcija tarnauja papildomam vienakrtiniam garo padavimui liginant labai suglamžitus audėklo ruožus.
- Nustatykite termo reguliatorių į padėtį “••” arba “•••”.
- Nustatykite šutinimo reguliatorių į maksimalią padėtį.
- Paspauskite šutinimo migtuką.

*PASTABA:* Vandens ištekimo iš garo sklių vengimui, laikykite šutinimo migtuką ne ilgiau kaip 5 sekundes.

#### VERTIKALUS ŠUTINIMAS

- Įsitinkinkite kad rezervuare užtektinai vandens.
- Pajunkite ligintuvą prie elektros tinklo ir pastatykite jį vertikalčiai.
- Nustatykite termo reguliatorių ir šutinimo reguliatorių į maksimalią padėtį.
- Laikant ligintuvą vertikalčiai paspauskite garo padavimo migtuką.

#### APSAUGOS FUNKCIJA NUO IŠTEKĖJIMO «ANTILAŠAS»

- Apsaugos funkcija nup ištekėjimo automatiškai perspėja lašų susidarymą, leidžiant liginti švelnius adėklus be rizikos sugadinti juos arba plikti dėmę.

#### DARBO PABAIGA

- Nustatykite termo reguliatorių į minimalią padėtį.
- Atjunkite ligintuvą nuo elektros tinklo.
- Pastatykite ligintuvą vertikalčiai.

#### VALYMAS IR PRIEŽIURA

- Prieš valant ligintuvą, įsitinkinkite kad jis atjungtas nuo elektros tinklo, ir pilnai atvėso.
- Nenaudokite pado valymui valymo priemonės į kurių sudėtį įeina abrazinės medžiagos.

#### SAVARANKIŠKAS VALYMAS

- Užpildykite vandens rezervuarą iki maksimalios žymės, po to uždarikite dangtį.
- Nustatykite termo reguliatorių į maksimalią padėtį.
- Pajunkite ligintuvą prie elektros tinklo.
- Palaukite kol užges pasišildymo indikatorius.
- Laikant ligintuvą horizontaliai virš kriauklės nustatykite garo padavimo reguliatorių į maksimalią padėtį ir paspauskite savarankiško valymo migtuką.
- Išeinantys iš skylių garas ir vanduo išvalys nešvarumus. Tuo metu rekomenduojama linguoti ligintuvą pirmin-atgal.
- Smarkiai užsiteršus rekomenduojama pakartoti savarankiško valymosi ciklą.
- Tam kad išdžiovinti ligintuvo padą, išliginkite švelnų audėnį.

#### SAUGOJIMAS

- Atjunkite ligintuvą nuo elektros tinklo, išpilkite visą vandenį iš rezervuaro, ir dokite jam atvėsti.
- Apviniokite maitinimosi laidą aplink pagrindą.
- Tam kad nepakenktumėte darbo paviršiui, sagokite ligintuvą vertikalčiai.

## HASZNALATI UTASÍTÁS

### FONTOS BIZTONSÁGI INTÉZKEDÉSEK

- A készülék használata előtt, a készülék károsodása elkerülése érdekében figyelmesen olvassa el a Kezelési útmutatót. A helytelen kezelés a készülék károsodásához, anyagi kárhoz, vagy a használó sérüléséhez vezethet.
- A készülék első használata előtt, ellenőrizze egyeznek-e a címkén megjelölt műszaki adatok az elektromos hálózat adataival.
- Csak otthoni használatra, ne használja nagyüzemi célra.
- Ne használja a készüléket házon kívül, vagy nedves körülmények közt.
- A készüléket, vagy a vezetékét ne érje víz, más folyadék.
- A készülék áramtalanítása közben fogja a csatlakozódugót, ne húzza a vezetékét.
- Figyeljen arra, hogy a vezeték ne érintkezzen éles, vagy forró felülettel.
- Használaton kívül, valamint vízfeltöltés/leöntés esetén mindig áramtalanítsa a készüléket.
- Ne használja a készüléket sérült vezetékkel, csatlakozódugóval, valamint azután, hogy nedvesség érte, ütődést szenvedett, vagy más milyen képen károsodva volt. Áramütés elkerülése érdekében ne próbálja szétszerelni a készüléket, forduljon szakszervizhez.
- Ne engedje gyerekeknek használni a vasalót, legyen különösen óvatos, amikor a közelükben használja a készüléket.
- Ne hagyja felügyelet nélkül a bekapcsolt, vagy forró vasalót, különösen a vasalódeszkán ne.
- Vasalás közben keletkezett szünet alatt a vasalót csak a talpára állítsa. A készüléket nem ajánlatos fém, egyenetlen felületre állítani.

**FIGYELEM:** Az elektromos hálózat túlterhelése elkerülése érdekében ne csatlakoztassa egyidejűleg a vasalót más elektromos készülékkel egy és ugyan azon hálózathoz.

### ELŐKÉSZÍTÉS

- A vasaló némely alkatrésze zsírral van bekenve, ezért esőhasználatkor gyenge füstölés lehetséges. Kis idő múlva a füstölés megszűnik.
- Vegye le a vasalófelületről a védőburkot, és törölje meg a felületet puha törlőkendővel.

### JAVASLATOK A KEZELÉSHEZ

#### HŐMÉRSÉKLET SZABÁLYOZÁS

- Használat előtt győződjön meg, hogy a vasalóvaló ruhanemű címkéjén fel van tüntetve a vasalási hőmérséklet, szigorúan tartsa be a feltüntetett utasításokat.
- Állítsa a hőmérséklet-szabályzót az anyagnak megfelelő jelzésre:

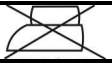
JELZÉS	ANYAG
	Vasalni nem ajánlatos
•	Szintetika, Nejlon, Akríl, Poliészter, Viszkóza
••	Gyapjú, Selyem
•••	Pamut, Vászón

- Csatlakoztassa a készüléket az elektromos hálózathoz. Kigyúl a melegedést jelző indikátorégő.
- Miután az égő kialszik – kezdheti a vasalást.
- Ha vasalás közben állította be az alacsonyabb hőmérsékletet, előbb célszerű megvárni, amíg felgyúl a melegedést jelző égő.

#### VÍZFELTÖLTÉS

- Vízfeltöltés előtt áramtalanítsa a készüléket.
- Helyezze a vasalót vízszintes helyzetbe (a vasalótalpra).
- Óvatosan töltsen meg vízzel.
- Csak a tartályon található jelzésig töltsen a vizet, ne lépje túl azt.

**FIGYELEM:** Készüléke csapvíz használatára alkalmas, de ha a környezetében kemény a víz, célszerű desztillált vizet használni.

- Használat után mindig távolítsa el a vizet a tartályból.

**FIGYELEM:** Miután eltávolította a vizet a **kihűlt** vasalóból, helyezze függőleges helyzetbe (állítsa a talpára) a vasalót, és **2 perc**re kapcsolja be a legmagasabb hőfokra. Utána áramtalanítsa a készüléket.

#### PERMETEZÉS

- Elégséges vízmennyiség esetén a permetezést bármely üzemmódban használhatja.
- Néhányszor nyomja meg permetfújó gombját.

#### GŐZÖLTETÉS

- Állítsa a hőfokszabályzót “••” vagy “•••” jelzésre.
- Állítsa a gőzfokozat-szabályzót a kiválasztott helyzetbe.

**FIGYELEM:** Égési sérülések elkerülése érdekében ne érintkezzen a vasalófelület furataiból kijövő gőzzel.

#### SZÁRAZ VASALÁS

- Ön akkor is használhatja a száraz vasalást, hogyha a víztartály meg van töltve. Viszont, ha hosszabb ideig használja ezt az üzemmódot, nem ajánlatos túl sok vizet tölteni a tartályba.
- Állítsa a gőzölés-szabályzót a min. fokozatba.
- Állítsa a hőfokszabályzót az anyagnak megfelelő fokozatba.

**FIGYELEM:** Ha munka közben szükséges felhasználni a gőzöltetést, de a tartályban nincsen víz, akkor előbb áramtalanítsa a vasalót, várja meg, amíg lehűl, és csak utána töltsen meg vízzel.

#### GŐZNYOMÁS

- Ez a funkció ellenálló gyűrődéseknél hasznos, mivel a gomb megnyomásával a gőz intenzíven lövell ki a vasalófelületből.
- Állítsa a hőfokszabályzót “••” vagy “•••” helyzetbe.
- Állítsa a gőzölés-szabályzót a max. fokozatba.
- Nyomja meg a gőzölésgombot.

**MEGJEGYZÉS:** A gőzfuratokból való vízkifolyás elkerülése érdekében ne tartsa lenyomva a gombot 5 másodpercnél tovább.

#### FÜGGŐLEGES GŐZÖLTETÉS

- Győződjön meg arról, hogy a tartályban elégséges a vízmennyiség.
- Villamosítsa a vasalót és állítsa függőleges helyzetbe.
- Állítsa a hőfokszabályzót és a gőzölés-szabályzót a max. fokozatba.
- Függőlegesen tartva a vasalót, nyomja meg a gőzölési gombot.

#### CSEPPMENTESÍTŐ FUNKCIÓ

- A cseppmentesítő funkció automatikusan gátolja a cseppképződést, engedélyezve a finom anyagok vasalását, nem tartva a pecsétképződéstől.

#### HASZNÁLAT UTÁN

- Állítsa a hőmérséklet-szabályzót a min. fokozatba.
- Áramtalanítsa a vasalót.
- Helyezze a vasalót függőleges helyzetbe.

#### TISZTÍTÁS ÉS KARBANTARTÁS

- Tisztítás előtt győződjön meg, hogy a készülék áramtalanítva van, és teljesen kihűlt.
- Ne használjon súrolószert.

#### ÖNTISZTÍTÁS

- Töltsen meg a víztartályt a max. jelzésig, és zárja le a fedőt.
- Állítsa a hőfokszabályzót a max. fokozatba.
- Villamosítsa a vasalót.
- Várja meg, amíg elalszik a melegedési jelzőlámpa.
- A mosdó felett vízszintesen tartva a vasalót, állítsa a gőzölés-szabályzót max. helyzetbe és nyomja meg az öntisztítási gombot.
- A furatokból kijövő gőz és víz eltávolítják a szennyeződést. Közben ajánlatos előre/hátra mozgatni a vasalót.
- A vasaló erős szennyezettsége esetén – ismétlje meg az öntisztítási műveletet.
- A vasalófelület szárítása érdekében vasaljon meg egy anyagdarabot.

#### TÁROLÁS

- Áramtalanítsa a vasalót, távolítsa el a tartályból a vizet, és hagyja teljesen kihűlni a készüléket.
- Tekerje a vezeték a vasaló talpa körül.
- A vasalófelület károsodása elkerülése érdekében tárolja a vasalót függőleges helyzetben.

## ЖАБДЫҚ НҰСҚАУЫ

### ҚАУІПСІЗДІК ШАРАЛАРЫ

- Қолдану нұсқауын ықыласпен оқып шығыңыз және оны анықтамалық материал ретінде сақтаңыз. Дұрыс қолданбау бұйымның бұзылуына әкелуі, материалдық не қолданушының денсаулығына зиян келтіруі мүмкін.
- Алғашқы қосудың алдында бұйымның техникалық сипаттамасының жапсырмада көрсетілген электр жүйесінің параметрлеріне сәйкестігін тексеріңіз.
- Тек қана тұрмыстық мақсаттарда қолданылады. Құрал өнеркәсіптік қолдануға арналмаған.
- Жайдан тыс не жоғары дымқылды жағдайда қолданылмайды.
- Құралды не бауды суға немесе басқа сұйықтықтарға батырмаңыз.
- Құралды қоректену жүйесінен сөндіргенде қолмен шаңышқыны ұстаңыз, қоректену бауынан тартпаңыз.
- Қоректену бауының өткір жиектер және ыстық үстілерге тимеуін қадағалаңыз.
- Егер құрал қолданылмаса, сонымен қатар оған су құйыю не ағызу алдында электр жүйесінен әрқашан сөндіріп тастаңыз.
- Қоректену бауы не шаңышқысы зақымдалған, құлап түскен немесе басқа зақымдары бар құралды қолданбаңыз. Электр тоғының ұруына тап болмау үшін өздігінен талдауға және жөндеуге талпынбаңыз, қажет болса сервис орталығына барыңыз.
- Үтікпен пайдалануға балаларға рұқсат етпеңіз және оларға тікелей таяулықта үтіктегенде әсіресе ықыласты болыңыз.
- Қосылған не ыстық үтікті қараусыз қалдырмаңыз, әсіресе үтіктеуіш тақтайда.
- Үтіктеуден үзілістерде үтікті тек қана өкшеге қойыңыз. Оны металл не кедір-бұдырлы үстіге қою ұсынылмайды.

**HAZAR:** Қоректену жүйесінің шамадан артық жүктелуіне тап болмау үшін, үтікті басқа қуатты электр аспаптармен бірге бір электр жүйесінің желісіне іске қоспаңыз.

## ДАЙЫНДАУ

- Үтіктің кейбір бөлшектеріне жасалу кезінде май жағылады, сондықтан алғашқы қосу барысында үтік аздап түтіндейді. Біраз уақыттан кейін түтін жоғалады.
- Жұмысшы үстінің қорғауыш тыс қабын алыңыз және оны жұмсақ матамен сүртіңіз.

## ЖҰМЫС

### ТЕМПЕРАТУРАЛЫҚ ТӘРТІПТЕР

- Жұмысты бастар алдында, сіз үтіктемекші болған бұйымда осы нақты бұйымды өңдеу нұсқауларының жарлығын барына көз жеткізіңіз; оларды бұлжытпай ұстаныңыз.
- Термо реттегішті Сіз үтіктемекші болған мата үлгісіне лайықты күйге орнатыңыз:

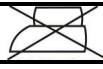
БЕЛГІШЕ	МАТА ҮЛГІСІ
	Бұйым үтіктеуге ұсынылмайды.
•	Синтетика, Нейлон, Акрил, Полиэстер, Вискоза
••	Жүн, Жібек
•••	Мақта, Зығыр

- ҮтіктіЭлектр жүйесіне қосыңыз. Қызудың жарықты индикаторы жанады.
- Индикатор өшкенде, үтіктеуді бастауға болады.
- Егер үтіктегеде Сіз аз температураны орнатқан болсаңыз, онда қызу индикаторы жанбаудан бұрын, жұмысты жалғастырмай күту ұсынылады.

### СУҒА АРНАЛҒАН РЕЗЕРВУАР ТОЛТЫРУ

- Су құяр алдында үтікті электр жүйесінен ажыратып тастаңыз.
  - Үтікті горизонтальды қойыңыз (ұлтанға).
  - Резервуарға ұқыппен су құйыңыз.
  - Ереуінен асып кетпуге үшін резервуардағы белгіден жоғары су құймаңыз.
- HAZAR:** үтік құбырдағы суды қолдануға есептелген. Бірақ тазаланған суды құю жақсырақ, әсіресе, егер құбырдың суы өте қатты болса.
- Жұмыс соңында резервуардан суды әрқашан толық кетіру қажет.
- HAZAR:** Суыған үтіктен суды төккеннен кейін, оны тік орнатыңыз (өкшесіне) және барынша көп қызу тәртібінде **2 минутқа** қосыңыз, одан кейін үтікті электр жүйесінен ажыратып тастаңыз.

### ШАШЫРАТУ

- Шашыратуды, егер резервуарда су жеткілікті болса, жұмыстың кез келген тәртібінде қолдануға болады.
- Бұл үшін шашырату ноқатын бірнеше рет басыңыз.

### БУЛАУ

- Термо реттегішті “••” немесе “•••” орнатыңыз.
  - Булау дәрежесін реттегішті таңдап алынған күйге орнатыңыз.
- HAZAR:** Күйіктерден абай болу үшін үтік ұлтанындағы тесіктерден шығатын бу тиісіне жол бермеңіз.

### ҚҰРҒАҚ ҮТІКТЕУ

- Сіз құрғақ тәртіпте үтіктей аласыз, тіпті егер резервуар сумен толтырылған болса да. Бірақ ұзаққа созылған жұмыс барысында бұл тәртіпте резервуарға өте көп су құю ұсынылмайды.
  - Булау дәрежесін реттегішін ең аз күйге орнатыңыз.
  - Термо реттегішті сіз үтіктейтін мата үлгісіне лайықты күйге орнатыңыз.
- HAZAR:** Егер жұмыс уақытына сізге булауды қолдану қажет болса, ал резервуарда су жоқ болса, үтікті электр жүйесінен сөндіріңіз де ол суығанша күтіңіз, тек содан соң су құйыңыз.

### БУЛЫ СОҚҚЫ

- Бұл функция матаның қатты ұйпалақталған учаскелерін үтіктеу үшін қосымша бір рет бу беру қызметін атқарыды.
- Термо реттегішті “••” немесе “•••” орнатыңыз.
- Булау дәрежесін реттеуішті барынша көп күйге орнатыңыз.
- Булау ноқатын басыңыз.

**ЕСКЕРТУ:** Бу тесіктерінен судың ақпауы үшін, булау ноқатын 5 секундтан ұзақ емес басып ұстап тұрыңыз.

### ТІК БУЛАУ

- Резервуарда су жеткілікті екеніне көз жеткізіңіз.
- Үтікті электр жүйесіне қосыңыз және оны тік қойыңыз.
- Термо реттегіш пен булау дәрежесін реттеуішті барынша көп күйіне орнатыңыз.
- Үтікті тік ұстай, бу беру ноқатын басыңыз.

### «БУҒА ҚАРСЫ» ФУНКЦИЯСЫНЫҢ АҒЫУЫНАН ҚОРҒАНЫШ

- Ағудан қорғаныш функциясы автоматты түрде тамшының пайда болуына жол бермейді, нәзік маталарды оларға бүлдіру не дақ отырғызу қауіпісіз үтіктеуді мүмкін етеді.

### ЖҰМЫСТЫ АЯҚТАУ

- Температура реттеуішін ең аз күйге орнатыңыз.
- Үтікті электр жүйесінен ажыратып тастаңыз.
- Үтікті тік қойыңыз.

### ТАЗАЛАУ ЖӘНЕ КҮТІМ

- Үтікті тазалаудың алдында оның электр жүйесінен сөндірілгеніне және толық суығанына көз жеткізіңіз.



- Ұлтанды тазалау үшін абразивті тазалау заттарын қолданбаңыз.

#### ӨЗІН-ӨЗІ ТАЗАЛАУ

- Суға арналған резервуарды барынша көп белгіге дейін толтырыңыз, содан соң қақпақты жабыңыз.
- Термо реттегішті барынша көп күйге орнатыңыз.
- Үтікті қоректену жүйесіне қосыңыз.
- Қызу индикаторы өшкенше кідіріңіз.
- Үтікті раковинаның үстінде горизонтальды ұстап, бу беру реттеуішін барынша көп күйге орнатыңыз да өзін-өзі тазалау ноқтың басыңыз.
- Тесіктерден шығатын бу мен қайнаған су ластануларды кетіреді. Сонымен қатар үтікті алға-артқа тербету ұсынылады.
- Үтіктің қататы ластануында өзін-өзі тазалау циклін қайталау ұсынылады.
- Үтіктің ұлтанын кептіру үшін керексіз мата кесігін үтіктеңіз.

#### САҚТАУ

- Үтікті электр жүйесінен ажыратып, резервуардан суды ағызыңыз және оған толық суытыңыз.
- Қоректену бауын үтіктің тұғырын айналдыра ораңыз.
- Жұмысшы үстіне зақым келтірмеу үшін, үтікті тік сақтаңыз.

## D BEDIENUNGSANLEITUNG

### SICHERHEITSHINWEISE

- Lesen Sie bitte diese Bedienungsanleitung sehr aufmerksam durch, bevor das Gerät in Betrieb genommen wird, um Beschädigungen bei seinem Gebrauch weitgehend auszuschließen. Unkorrekter Umgang kann zu Beschädigungen des Gerätes führen, einen materiellen Schaden verursachen sowie Ihre Gesundheit gefährden.
- Vor der ersten Verwendung stellen Sie sicher, dass die technischen Daten des Gerätes, die auf dem Aufkleber angegeben sind, mit den Parametern des Stromversorgungsnetzes übereinstimmen.
- Das Gerät darf nur für Haushaltszwecke verwendet werden. Es ist nicht zu Industriebzwecken geeignet.
- Das Bügeleisen eignet sich nicht für Außenbetrieb bzw. für den Betrieb in den Räumen mit erhöhtem Feuchtigkeitsgrad.
- Tauchen Sie das Gerät oder die Netzleitung niemals ins Wasser bzw. andere Flüssigkeiten.
- Beim Abschalten des Gerätes vom Stromnetz ziehen Sie am Stecker, niemals an der Leitung.
- Achten Sie darauf, dass das Netzkabel mit scharfen Kanten oder heißen Oberflächen nicht in Berührung kommt.
- Ziehen Sie den Stecker immer, wenn das Gerät nicht betrieben wird, sowie jedes Mal vor dem Ein- und Ausgießen des Wassers aus der Steckdose.
- Das Gerät darf nicht betrieben werden, wenn Netzkabel bzw. Netzstecker beschädigt sind, wenn das Gerät der Einwirkung von Wasser ausgesetzt wurde, heruntergefallen ist oder andere Funktionsstörungen aufweist. Um sich vor Schädigungen durch Strom zu schützen, versuchen Sie keinesfalls, das Gerät selbständig auseinanderzunehmen und zu reparieren. Bei Bedarf wenden Sie sich an den Kundendienst.
- Halten Sie das Gerät außer Reichweite von Kindern und lassen Sie besondere Vorsicht walten, wenn Sie in ihrer Nähe bügeln.
- Lassen Sie das eingeschaltete bzw. heiße Bügeleisen nicht ohne Aufsicht, besonders wenn es auf dem Bügeleisenbrett steht.
- Jedes Mal, wenn Sie beim Bügeln Pausen einlegen, stellen Sie das Bügeleisen immer nur auf die Sohle. Es ist nicht empfehlenswert, das Gerät auf metallene bzw. rauhe Oberflächen abzustellen.

**ACHTUNG!** Um Überspannung des Stromnetzes auszuschließen, schließen Sie das Bügeleisen nicht gleichzeitig mit anderen leistungsstarken Haushaltsgeräten zu einer und derselben Stromnetzzuleitung.

#### VOR DEM BÜGELN

- Einige Teile des Bügeleisens wurden bei der Herstellung mit Ölung bedeckt, daher kann es bei der ersten Verwendung zu einer leichten Rauchbildung kommen. Nach einiger Zeit wird sich der Rauch verschwinden.
- Entfernen Sie die Schutzhülle von der Arbeitsfläche und wischen sie mit einem weichen Tuch ab.

#### INBETRIEBNAHME

##### TEMPERATURSTUFEN

- Vor der Inbetriebnahme sehen Sie nach, ob es auf dem zu bügelnden Kleidungsstück ein Etikett mit Pflegehinweisen gibt, die strikt befolgt werden sollen.
- Stellen Sie den Temperaturregler in die Position, die der Stoffart entspricht:

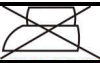
ZEICHEN	STOFFART
	Bügeln von dieser Ware ist nicht ratsam
•	Synthetik, Nylon; Acryl, Polyester, Viskose
••	Wolle, Seide
•••	Baumwolle, Flachs

- Schließen Sie das Bügeleisen an das Stromnetz an. Die Kontrollleuchte leuchtet auf.
- Wenn die Kontrollleuchte erlischt, kann man mit dem Bügeln beginnen.
- Wenn beim Bügeln auf niedrigere Temperaturen geschaltet wird, soll man abwarten, bis die Kontrollleuchte aufleuchtet, bevor man mit dem Bügeln fortfahren kann.

## EINFÜLLEN DES WASSERBEHÄLTERS

- Bevor Wassereingießen schalten Sie das Gerät vom Stromnetz ab.
- Bringen Sie das Bügeleisen in die senkrechte Position (auf die Sohle).
- Füllen Sie den Wasserbehälter vorsichtig ein.
- Um Überfüllen auszuschließen, achten Sie darauf, dass das Wasser nicht die höchste Marke auf dem Tank übersteigt.

**ACHTUNG:** Beim Betrieb des Bügeleisens ist die Verwendung von Leitungswasser vorgesehen. Es ist jedoch vorteilhafter, wenn Sie das gereinigte Wasser einfüllen, besonders, wenn das Leitungswasser zu hart ist.

- Nach dem Bügelvorgang ist es immer nötig, den Wasserbehälter komplett zu leeren.

**ACHTUNG!:** Nachdem das Wasser aus dem **abgekühlten** Bügeleisen entfernt ist, stellen Sie es senkrecht auf die Sohle und schalten **für 2 Minuten** bei der höchsten Heizungsstufe ein, danach ziehen Sie den Stecker.

## WASSERSPRAY

- Wasserspray kann bei jeder Heizungsstufe benutzt werden, wenn es genug Wasser im Wasserbehälter gibt.
- Drücken Sie dafür mehrmals auf die Spraytaste.

## DAMPFBEARBEITUNG

- Bringen Sie den Temperaturregler in die Position “••” oder “•••”.
- Stellen Sie den Dampfregler in die gewählte Position.

**ACHTUNG:** Um sich vor Verbrennungen zu schützen, lassen Sie keinen Kontakt mit dem Dampf zu, der durch die Spraydüsen auf der Bügeleisensohle ausgelassen wird.

## TROCKENBÜGELN

- Trockenbügeln ist auch dann möglich, wenn der Wasserbehälter gefüllt ist. Wenn in diesem Modus lange gearbeitet wird, ist es jedoch nicht ratsam zu viel Wasser in den Tank zu gießen.
- Bringen Sie den Dampfregler in die Position mit der niedrigsten Dampfbearbeitungsstufe.
- Stellen Sie den Temperaturregler je nach dem Stofftyp der zu bügelnden Ware.

**ACHTUNG:** Wenn während der Arbeit die Dampfbearbeitung erforderlich ist und der Wasserbehälter leer ist, schalten Sie das Bügeleisen vom Stromnetz ab und warten, bis es sich abkühlt. Erst dann können Sie das Wasser einfüllen.

## DAMPFAUSSTOß

- Diese Funktion dient zur einmaligen zusätzlichen Dampfförderung bei der Glättung stark zerknitterter Stellen.
- Bringen Sie den Temperaturregler in die Position “••” oder “•••”.
- Bringen Sie den Dampfregler in die Höchstposition.
- Betätigen Sie den Dampfbearbeitungsknopf.

**BEMERKUNG:** Um dem Ausfließen des Wassers aus Spraydüsen vorzubeugen, drücken Sie auf den Dampfbearbeitungsknopf nicht länger als 5 Sekunden.

## VERTIKAL-DAMPFAUSSTOß

- Stellen Sie sicher, dass es genug Wasser im Wasserbehälter gibt.
- Schließen Sie das Bügeleisen an das Stromnetz und bringen es in die senkrechte Position.
- Stellen Sie die Temperatur- und Dampfregler auf die höchste Leistungsstufe ein.
- Indem Sie das Bügeleisen senkrecht halten, drücken Sie auf den Dampfausstoßknopf.

## ANTI-TROPF-SYSTEM

- Der Anti-Tropf-Schutz blockiert automatisch die Tropfenbildung, was das Bügeln von zarten Stoffen ermöglicht, ohne dass die Gefahr besteht, sie durch Wasserflecke zu verderben.

## NACH DEM BÜGELN

- Stellen Sie den Temperaturregler auf die niedrigste Leistungsstufe ein.
- Ziehen Sie den Netzstecker.
- Stellen Sie das Bügeleisen senkrecht ab.

## REINIGUNG UND PFLEGE

- Vor dem Reinigen ziehen Sie immer den Netzstecker und lassen das Gerät vollständig abkühlen.
- Verwenden Sie für Sohlenreinigung keine scheuernden Mittel.

## SELBSTREINIGUNG

- Füllen Sie den Wasserbehälter bis zur höchsten Marke ein und klappen ihn zu.
- Stellen Sie den Temperaturregler auf die Höchstleistung ein.
- Schließen Sie das Bügeleisen an das Stromnetz.
- Warten Sie, bis die Kontrolleuchte erlischt.
- Indem Sie das Bügeleisen waagrecht über dem Becken halten, stellen Sie den Dampfregler auf die Höchstleistung und drücken Sie auf den Selbstreinigungsknopf.
- Der durch die Spraydüsen ausgelassene Dampf und das kochende Wasser werden die Verunreinigungen beseitigen. Dabei ist es empfehlenswert, das Bügeleisen leicht vor- und zurückzuwiegen.
- Bei starker Verunreinigung des Bügeleisens ist es ratsam, den ganzen Vorgang zu wiederholen.
- Um die Sohle des Bügeleisens zu trocknen, bügeln Sie ein Stück unnötigen Stoffes.

## AUFBEWAHRUNG

- Ziehen Sie den Stecker, leeren den Wasserbehälter und lassen das Bügeleisen vollständig auskühlen.
- Wickeln Sie das Netzkabel um die Sohle.
- Um die Arbeitsfläche nicht zu beschädigen, bewahren Sie das Bügeleisen senkrecht auf.