

ZANUSSI

ПЫЛЕСОС РУКОВОДСТВО ПО ЭКСПЛУАТАЦИИ



ZAN 2240

ZAN 2242

ZAN 2245

ZAN 2250



Menalux®

We care for homecare



CB 100



AC 01



FL 180



TU 21

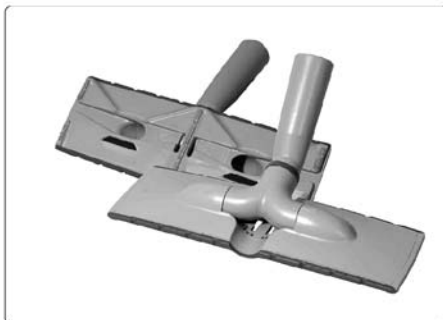

BSL 20



AD 15

 *From the Electrolux Group*

www.menalux.com

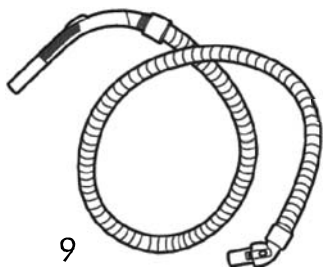

9



10

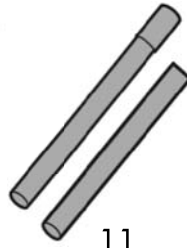

11



12



13



14



15

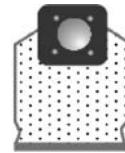

16

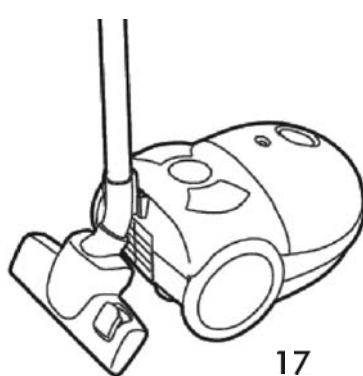
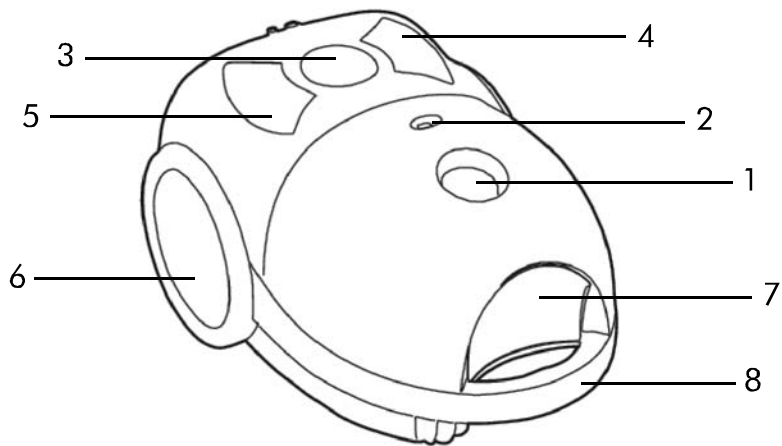

17

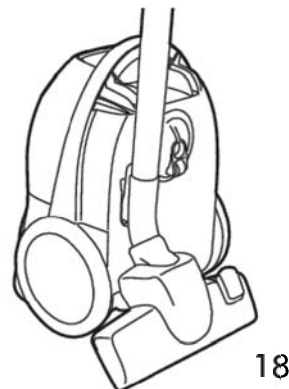

18



19

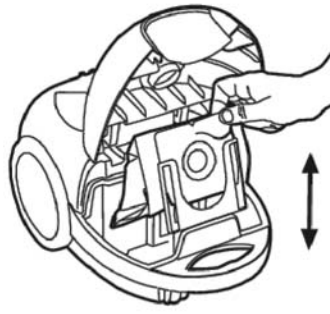

20

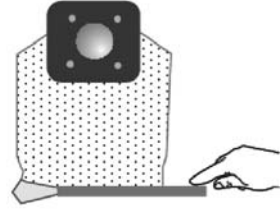

21

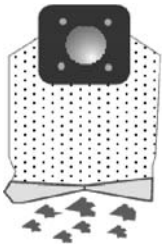

22

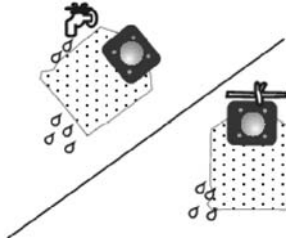

23

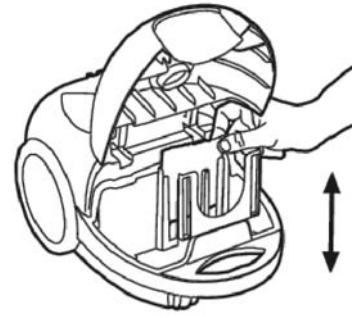

24

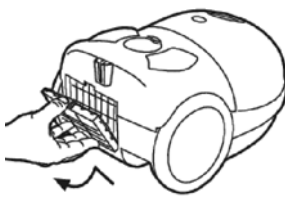

25

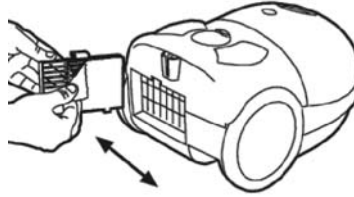

26

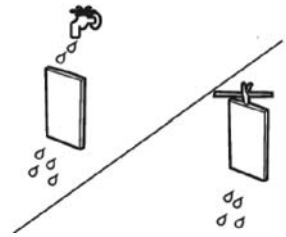

27

Компания Zanussi является поставщиком линии пылесосов с различными принадлежностями, ассортимент которых представлен в настоящем руководстве. Описание конкретной модели и ее принадлежностей можно найти в соответствующем разделе.

ОПИСАНИЕ ЧАСТЕЙ

1. Отверстие всасывания
2. Индикатор заполнения пылесборника
3. Регулятор мощности (ZAN2245, ZAN2250)
4. Кнопка On/Off (Вкл/Выкл)
5. Кнопка сматывания кабеля
6. Колесо
7. Кнопка открывания отделения
8. Ручка для переноски
9. Шланг
10. Пластмассовые трубки (ZAN2245)
11. Металлические трубки (ZAN2240, ZAN2242, ZAN2250)
12. Насадка для пола двойного назначения
13. Комбинированная щелевая насадка/щетка
14. Насадка для обивки (ZAN2240, ZAN2245, ZAN2250)
15. Пылесборник (ZAN2240, ZAN2245, ZAN2250)
16. Матерчатый мешок
17. Горизонтальное положение при хранении
18. Вертикальное положение при хранении

МЕРЫ ПРЕДОСТОРОЖНОСТИ

- Внимательно прочтите данную инструкцию.
- Перед использованием изделия убедитесь, что напряжение электросети соответствует напряжению, указанному на табличке с техническими данными.
- Не включайте устройство, если его внешний вид позволяет предположить наличие в нем неисправности любого рода или если его кабель или вилка кабеля повреждены. Не пытайтесь ремонтировать устройство самостоятельно. По вопросам ремонта или приобретения принадлежностей обращайтесь в авторизованный сервисный центр компании Electrolux.
- По завершении работы или перед проведением чистки или техобслуживания устройства всегда вынимайте вилку кабеля электропитания из розетки.
- Никогда не оставляйте устройство включенным без присмотра. Не допускайте использования устройства детьми. Данное устройство предназначено для использования только в домашних условиях. Выполняйте все приведенные инструкции.
- При перемещении устройства не тяните его за кабель электропитания. При отсоединении устройства от сети не тяните за кабель электропитания. Всегда держитесь только за вилку.
- Не используйте устройство для уборки влажных поверхностей и не допускайте засасывания жидкостей, грязи, лепла и горящих окурков. Не используйте устройство в присутствии легковоспламеняющихся или взрывчатых веществ и газов.
- Не вынимайте вилку из розетки влажными руками.

- Не используйте и не храните пылесос слишком близко от обогревателей, батарей, плит и т.д.
- Перед началом работы с пылесосом уберите с пола крупные и острые предметы во избежание случайного повреждения пылесборника и шланга.

ИНСТРУКЦИИ ПО ИСПОЛЬЗОВАНИЮ

- Перед началом работы с пылесосом удостоверьтесь в установке всех фильтров.
- Размотайте кабель на достаточную длину и вставьте вилку кабеля электропитания в розетку. Идеальная длина кабеля при размотке обозначена меткой ЖЕЛТОГО ЦВЕТА. Не разматывайте кабель дальше, чем обозначено меткой КРАСНОГО ЦВЕТА.
- Включите пылесос нажатием кнопки ON/OFF (Вкл/Выкл). Перед включением устройства рекомендуется установить регулятор мощности в положение MIN.
- Разматывая кабель, нажимайте кнопку сматывания ногой; рукой направляйте кабель, предотвращая захлестывание и повреждение им предметов.
- Регулируйте мощность всасывания с помощью регулятора плавного изменения мощности (ZAN2245, ZAN2250).

Уровень шума: 83,2 дБ(А) (ZAN2240, ZAN2242)

84 дБ(А) (ZAN2245, ZAN2250)

ТЕХНИЧЕСКОЕ ОБСЛУЖИВАНИЕ

ЗАМЕНА ПЫЛЕСБОРНИКА

- Компания Zanussi настоятельно рекомендует пользоваться пылесборниками и фильтрами марки Menalux. Применение этих высококачественных пылесборников и фильтров гарантирует более длительный срок службы пылесоса Zanussi. Подробную информацию о продуктах марки Menalux можно найти на веб-сайте www.menalux.com.
- Никогда не работайте с пылесосом в отсутствие пылесборника. Если вы забыли вставить пылесборник или вставили его неправильно, крышка отсека пылесборника не будет закрываться.

ZAN2240, ZAN2245, ZAN2250:

- 19 Отсоедините гибкий шланг и откройте переднюю крышку нажатием кнопки открывания отделения.
- Поверните подставку мешка в вертикальное положение.
- 20 Извлеките пылесборник и вставьте вместо него новый.
- 19 Закройте крышку и нажмите на нее до легкого щелчка.

РЕКОМЕНДУЕМЫЕ БУМАЖНЫЕ

ПЫЛЕСБОРНИКИ: для использования в пылесосах Zanussi одобрены пылесборники Menalux1002/T196.

ПЫЛЕСБОРНИКОВ MENALUX НЕТ В ПРОДАЖЕ?

Если продукцию марки Menalux трудно найти в магазинах вашего города, позвоните по телефону: +095 956 2917, +095 937 7837

Удаление содержимого тканевого пылесборника

- 20 Снимите тканевый пылесборник с держателя.
- 21,22 Стяните с пылесборника пластиковый зажим, откройте и очистите пылесборник.
- 21 Установите пластиковый зажим на место таким образом, чтобы обе стороны мешка были параллельны друг другу.
- 20 Вставьте пылесборник в держатель.

Примечание. Допускается мытье пылесборника в теплой воде, после чего пылесборник следует хорошо высушить. Стирка пылесборника в стиральной машине недопустима (рис. 23).

- 19 Закройте крышку и нажмите на нее до легкого щелчка.

ЗАСОРЕННЫЕ И ЗАГРЯЗНЕННЫЕ ФИЛЬТРЫ

- Пылесос выключается автоматически при засорении насадки, трубки, шланга или фильтра.
- В этом случае следует отключить пылесос от сети и дать ему остыть в течение 20-30 мин. Устраните засор или произведите очистку фильтров.
- Снова включите пылесос.

ЧИСТКА И ЗАМЕНА ФИЛЬТРОВ

- Пылесборник подлежит замене сразу после того, как окно индикатора покажет заполнение пылесборника.
 - замену фильтров необходимо выполнять как минимум раз в два года или по мере их загрязнения, определяемой визуально.
 - Во избежание снижения мощности всасывания не работайте с пылесосом без установленных фильтров.
 - Перед заменой фильтров выньте вилку кабеля электропитания из розетки. Порядок очистки фильтра двигателя:
- 24 Потяните пылесборник вверх и извлеките фильтр защиты двигателя.
 - 27 Промойте фильтр под струей теплой воды; дайте фильтру высохнуть.
 - 24,19 Поместите фильтр обратно в пылесос и закройте крышку.

Очистка выпускного фильтра

- 25,26 Откройте решетку фильтра, затем извлеките выпускной фильтр.
- 27 Промойте фильтр под струей теплой воды; дайте фильтру высохнуть.
- 26,25 Поместите фильтр обратно в пылесос и закройте решетку фильтра.

РЕКОМЕНДУЕМЫЕ ФИЛЬТРЫ:

Рекомендуемый фильтр двигателя: Menalux D24.

Рекомендуемый выпускной фильтр: Menalux D09.

ЗАЩИТА ОКРУЖАЮЩЕЙ СРЕДЫ

- Старайтесь сдавать упаковочный материал и старые устройства на переработку.
- Упаковку из картона можно сдавать в пункты приема макулатуры.
- Полиэтиленовые пакеты следует сдавать для переработки в пункты приема пластикового сырья.
- Упаковку из пенопласта необходимо сдавать в пункты приема пенопластового сырья. Переработка устройства по завершении срока эксплуатации:
- Все пластиковые компоненты устройства несут на себе маркировку, обозначающую годность подобных материалов к переработке по завершении срока эксплуатации.
- Проясните порядок утилизации у местных властей.



Символ  на изделии или на его упаковке указывает, что оно не подлежит утилизации в качестве бытовых отходов. Вместо этого его следует сдать в соответствующий пункт приемки электронного и электрооборудования для последующей утилизации. Соблюдая правила утилизации изделия, Вы можете предотвратить причинение окружающей среде и здоровью людей потенциального ущерба, который возможен, в противном случае, вследствие неподобающего обращения с подобными отходами. За более подробной информацией об утилизации этого изделия просьба обращаться к местным властям, в службу по вывозу и утилизации отходов или в магазин, в котором Вы приобрели изделие.