

INRC
Car Audio & Electronics

ИНСТРУКЦИЯ ПО ЭКСПЛУАТАЦИИ

DCTV-154DVD

Автомобильный потолочный ЖК телевизор с диагональю 15,4" (39 см) со встроенным DVD-плеером



Содержание

Меры предосторожности	3 ~ 4
Название и функции основных элементов	
Монитор	5 ~ 6
Пульт дистанционного управления	7 ~ 8
Схема подключения компонентов	9 ~ 10
Эксплуатация устройства	11 ~ 13
Функции монитора	
1. Меню TUNING [Настройка]	14
2. Меню PICTURE [Изображение]	15
3. Меню SELECT [Выбор]	15
4. Прочие функции	16
DVD-плеер	
1. Функции DVD-плеера	17 ~ 20
2. Меню DVD SETUP [Настройка DVD-плеера]	21 ~ 24
Устранение возможных неисправностей	25
Технические характеристики	26

Меры предосторожности

Ниже приведена важная информация, касающаяся мер безопасности. Пожалуйста, внимательно прочтите данное руководство – это поможет вам избежать несчастных случаев и порчи устройства. После прочтения руководства сохраните его в надежном месте, оно пригодится вам в будущем на случай получения необходимых справок.

Меры безопасности подразделяются на «Предупреждения» и «Предостережения» и помечаются следующими символами:



ПРЕДУПРЕЖДЕНИЕ

Неаккуратное обращение с данным устройством может привести к опасным ситуациям.



ПРЕДОСТЕРЕЖЕНИЕ

Неосторожное обращение с данным устройством может привести к травме пользователя или к порче устройства.



ПРЕДУПРЕЖДЕНИЕ



В целях обеспечения безопасности водитель не должен просматривать видеоматериал на мониторе или производить с ним какие-либо операции.

- Просмотр водителем телепередачи или видеозаписи во время движения автомобиля может привести к несчастному случаю.



Не разбирайте, не ремонтируйте и не модернизируйте устройство самостоятельно – обслуживание устройства должен выполнять квалифицированный специалист.

- Несоблюдение этого правила может привести к возгоранию или поломке устройства.



Не роняйте устройство и не подвергайте его ударам.

- Это может привести к возгоранию или поломке устройства.



Не устанавливайте это устройство в таких местах, где оно может помешать вождению, срабатыванию воздушных подушек безопасности или где оно может травмировать пассажиров при резкой остановке автомобиля.



Не вставляйте в прикуриватель сразу несколько проводов.

- Это может привести к возгоранию или нарушению контакта

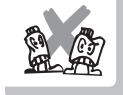

Перед тем, как протереть устройство, обязательно отключите его питание.

Для ухода за устройством используйте сухую тканевую салфетку. Для чистки устройства не допускается применение бензина или растворителей.



Не допускайте попадания на устройство брызг воды или других жидкостей.

- Это может привести к его поломке, повреждению электрическим током или возгоранию.



Не устанавливайте устройство вблизи источников тепла, радиаторов или вентиляторов автомобиля.

- Это может привести к ухудшению состояния поверхности устройства и его «выцветанию».



ПРЕДОСТЕРЕЖЕНИЕ



Настройку устройства должен производить только квалифицированный специалист.

- Пожалуйста, руководствуйтесь схемой подключения, приведенной в данном руководстве. В случае необходимости поручите прокладку проводов специалисту.



Устанавливайте, пожалуйста, умеренный уровень громкости.

- При очень большой громкости вы не сможете слышать звуки окружающей обстановки вне автомобиля, что может привести к дорожно-транспортному происшествию.



Не используйте это устройство с выключенным двигателем.

- Это может привести к разряду аккумулятора автомобиля.



Это устройство предназначено для использования в автомобилях с напряжением аккумулятора 12 В. При использовании устройства в автомобилях или автобусах с напряжением бортовой сети 24 В проконсультируйтесь, пожалуйста, со специалистом.



Утилизация электрического и электронного оборудования (применимо в странах Европейского Союза и других европейских странах с отдельными системами сбора отходов)

- Наличие данного символа означает, что это оборудование не может рассматриваться в качестве бытового мусора. Его необходимо сдать в специальный пункт сбора устаревшего электрического и электронного оборудования. Правильная утилизация данного устройства позволит исключить негативное воздействие на окружающую среду и здоровье человека. Повторное использование материалов в производстве обеспечит сохранность природных ресурсов. Для получения подробной информации о порядке утилизации обратитесь в местный орган власти, службу утилизации отходов или по месту приобретения товара.



Важные замечания:

1. Температура хранения устройства составляет -20°C - 80°C .

- Проследите, пожалуйста, за тем, чтобы летом температура внутри автомобиля не достигала 100°C .

2. Если температура является слишком низкой или слишком высокой, то при включении монитора изображение на экране может отсутствовать, а монитор замедленно реагировать на команды управления. Через несколько минут работы изображение должно появиться; такие случаи не являются признаком неисправности устройства.

- Диапазон рабочих температур устройства составляет 0°C - 40°C .

3. Углы обзора монитора должны быть следующими:

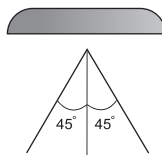
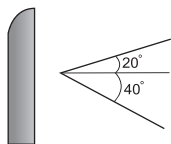

Названия и функции основных элементов



МОНИТОР

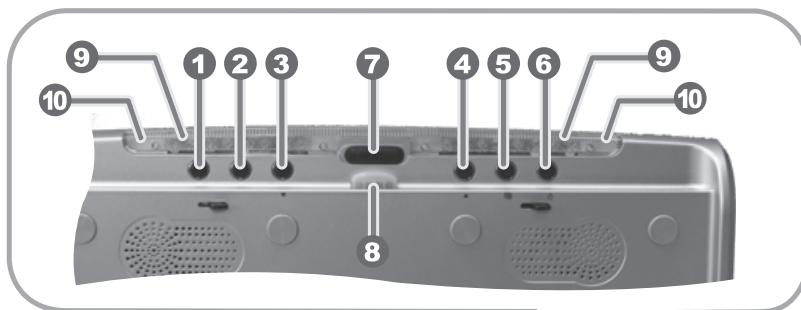

- 1 Кнопка EJECT [Извлечь]**
* Установка/извлечение диска
- 2 Кнопка PLAY/PAUSE [Воспроизведение/Пауза]**
* Воспроизведение/Пауза
- 3 Кнопка MODE DOWN (▼) [Движение курсора вниз]**
* Перемещение в порядке убывания по пунктам меню/каналам
- 4 Кнопка MODE UP (▲) [Движение курсора вверх]**
* Перемещение в порядке возрастания по пунктам меню/каналам
- 5 Кнопка MENU [Меню]**
* Отображение выбранного меню
- 6 Кнопка POWER [Питание]**
* Включение/выключение питания
- 7 Выключатель освещения**
* Включение/выключение освещения при открывании/закрывании двери
- 8 Кнопка MONITOR OPEN [Открытие монитора]**
* Открытие/закрытие монитора
- 9 Лампа**
- 10 ИК-светодиод**
* Светодиод передачи ИК-сигналов на наушники
- 11 Громкоговоритель (опционально)**
- 12 Отверстия для винтов**
- 13 Прорезь для загрузки диска**
- 14 Вход AV2**
- 15 Переключатель положения монитора (Открыто/закрыто)**

Названия и функции основных элементов



ПУЛЬТ ДИСТАНЦИОННОГО УПРАВЛЕНИЯ

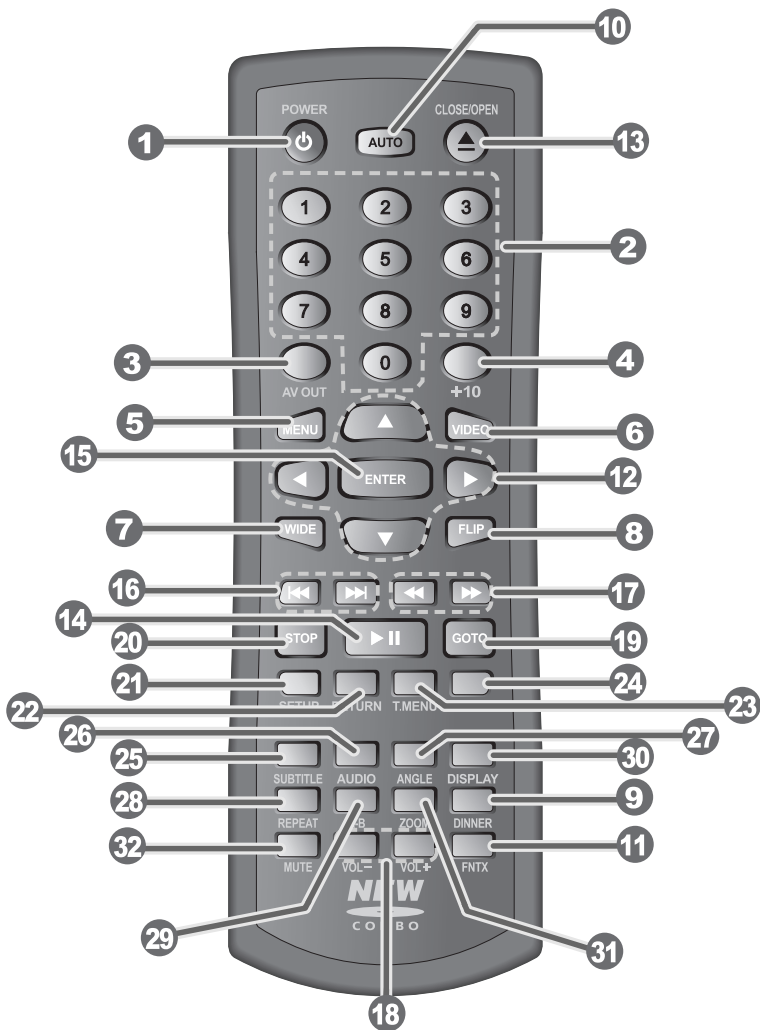

1 POWER ON/OFF [Включение/Выключение питания]**Кнопки управления монитором**

- | | | |
|-----------|-------------------------------------|---|
| 2 | NUMBER KEY [Цифровые кнопки] | Выбор номера канала (телевизор)/Выбор номера части (DVD-плеер) |
| 3 | AV OUT [Аудио/видеовыход] | Переключение аудио/видеовыхода (TV [Телевизор], AV1 [Аудио/видео 1], AV2 [Аудио/видео 2], DVD [DVD-плеер], AUTO [Автоматический выбор]) |
| 4 | +10 | Эта кнопка используется для набора номеров, превышающих 9 |
| 5 | MENU [Меню] | Выбор меню |
| 6 | VIDEO [Видео] | Выбор режима TV/AV1/AV2/DVD |
| 7 | WIDE [Широкий экран] | Выбор видеорежима (в цветовой системе PAL не поддерживается) |
| 8 | FLIP [Поворот] | Выбор видеорежима (обычный/поворот по горизонтали/поворот по вертикали) |
| 9 | DIMMER [Яркость экрана] | Настройка яркости экрана |
| 10 | AUTO [Автоматический режим] | Автоматическое запоминание (телеканалы) |
| 11 | FM TX [Частота] | Изменение частоты FM-диапазона (опционально) |

Кнопки управления курсором

- | | | |
|-----------|---|---|
| 12 | UP CH ▲ [Увеличение номера канала] | Увеличение номера канала (сканирование запомненных каналов)/
Выбор пункта меню (вверх) |
| | DOWN CH ▼ [Уменьшение номера канала] | Уменьшение номера канала (сканирование запомненных каналов)/
Выбор пункта меню (вниз) |
| | LEFT ◀ – [Влево] | Увеличение номера канала (при ручной настройке)/Настройка
пункта меню (–) |
| | RIGHT ▶ + [Вправо] | Уменьшение номера канала (при ручной настройке)/Настройка
пункта меню (+) |

Кнопки управления плеером (используются только для плеера)

- | | | |
|-----------|---|--|
| 13 | OPEN/CLOSE [Открыть/Закрыть] | Открывает и закрывает лоток привода диска |
| 14 | PLAY/PAUSE [Воспроизведение/Пауза] | Начало воспроизведения диска/пауза при воспроизведении |
| 15 | ENTER [Вход] | Вход в меню DVD-диска |
| 16 | R.SKIP [Возврат назад] | Возврат к предыдущей главе/треку диска |
| | F.SKIP [Переход вперед] | Переход к следующей главе/треку диска |
| 17 | FR [Перемотка назад] | Быстрое перемещение по диску назад |
| | FF [Перемотка вперед] | Быстрое перемещение по диску вперед |
| 18 | VOL– [Громкость] | Уменьшение уровня громкости |
| | VOL+ [Громкость] | Увеличение уровня громкости |
| 19 | GOTO [Переход к ...] | Переход к заданному месту |
| 20 | STOP [Стоп] | Остановка воспроизведения |
| 21 | SETUP [Настройка] | Вход и выход из меню настройки |
| 22 | RETURN [Возврат] | Выход из подменю |
| 23 | T.MENU [Меню эпизодов] | Вход в меню эпизодов |
| 24 | MENU [Меню] | Вызов главного меню |
| 25 | SUBTITLE [Субтитры] | Изменение языка субтитров |
| 26 | AUDIO [Аудио] | Изменение типа аудиосигнала или выключение аудиосигнала |
| 27 | ANGLE [Угол камеры] | Изменение угла камеры |
| 28 | REPEAT [Повтор] | Повторное воспроизведение глав и треков |
| 29 | A-B [Фрагмент A-B] | Повторное воспроизведение выбранного фрагмента главы или трека |
| 30 | DISPLAY [Дисплей] | Вывод на дисплей информации о диске |
| 31 | ZOOM [Масштабирование] | Выбор режима масштабирования |
| 32 | MUTE [Приглушение] | Приглушение звука |

Схема подключения компонентов

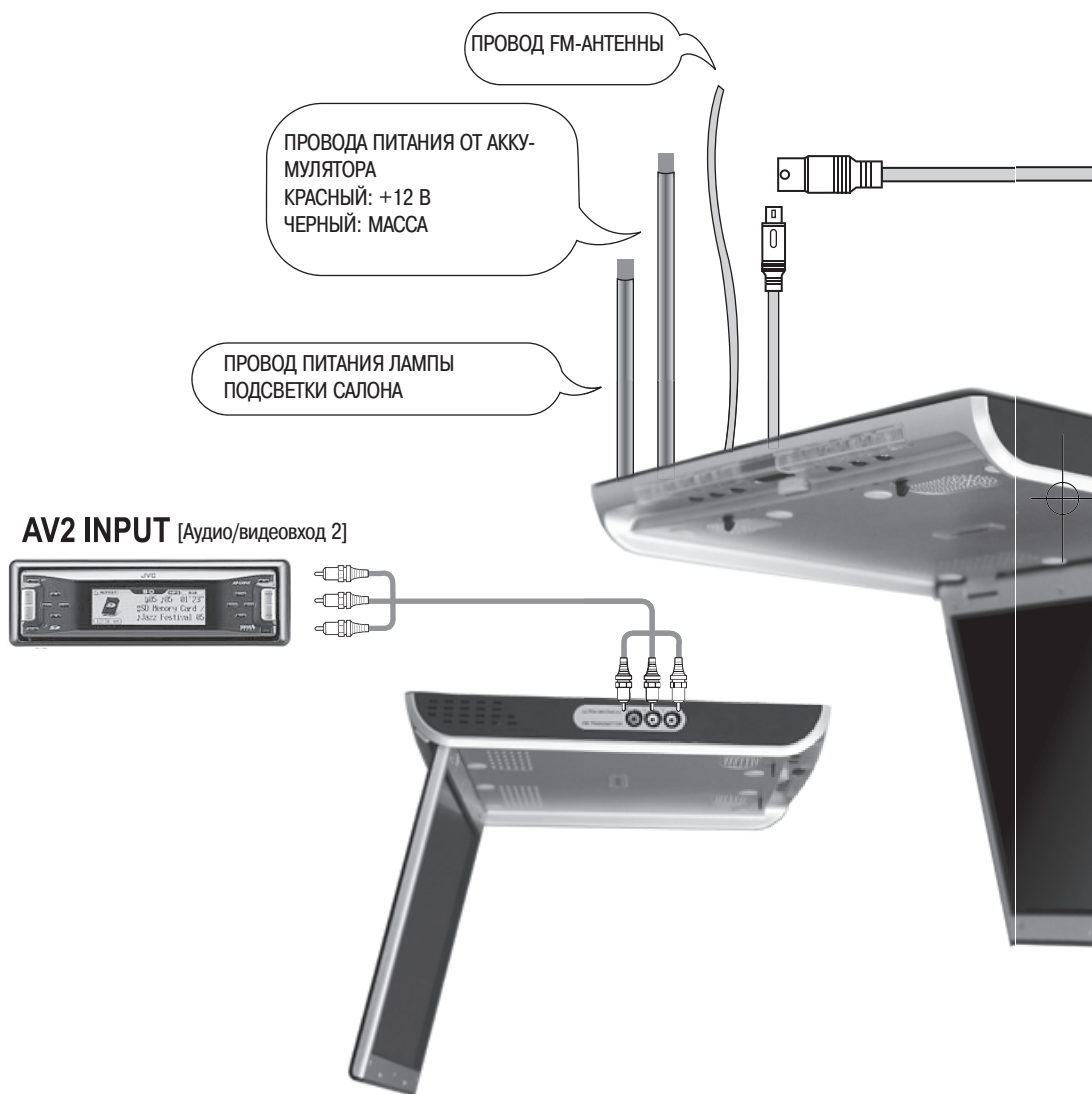

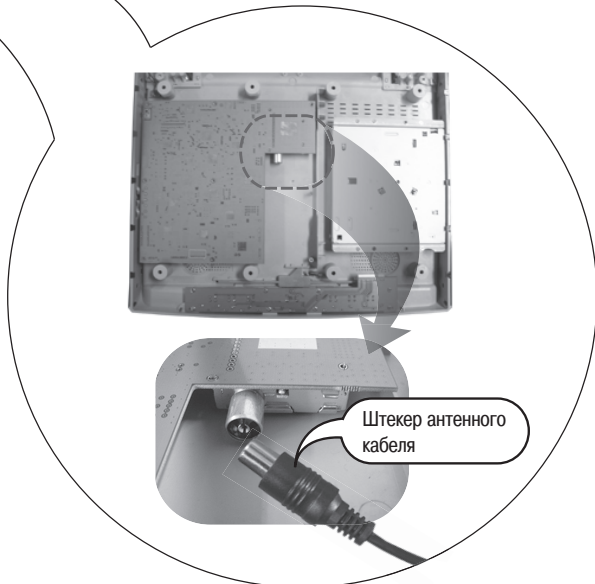
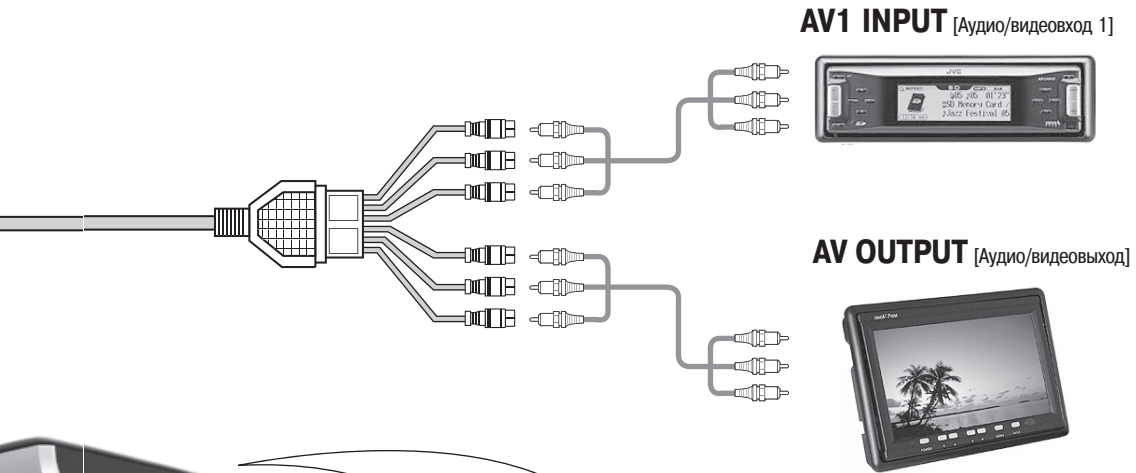

Эксплуатация устройства

1 Операции с монитором

- Нажмите кнопку OPEN и опустите дисплей.
- В процессе опускания дисплея индикатор кнопки OPEN не светится, затем он загорается автоматически.
- При закрытии монитор автоматически выключается.
- В закрытом состоянии монитор не работает.

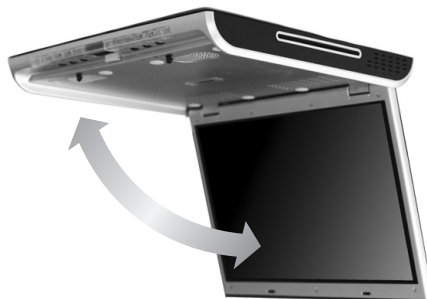

2 Операции с телевизором

- Дважды нажмите кнопку MENU на пульте дистанционного управления, при этом появится меню SELECT [Выбор]
- В меню SELECT вы можете войти в подменю INPUT [Входной сигнал] и выбрать режим TV [Телевизор]
- После включения устройства вы можете выбрать режим работы TV с помощью кнопки VIDEO пульта дистанционного управления.
- Некоторые модели не имеют режима работы в качестве телевизора. В этом случае просмотр телепередач невозможен.

SELECT	
INPUT	DVD
FM TX	88.5
IR TX	ON
AV OUT	AUTO
SYSTEM	PAL
SECAM	ON
SEL ▲▼	ADJ ◀▶

SELECT	
INPUT	TV
FM TX	88.5
IR TX	ON
AV OUT	AUTO
SYSTEM	PAL
SECAM	ON
SEL ▲▼	ADJ ◀▶

3 Операции с DVD-плеером

- Дважды нажмите кнопку MENU на пульте дистанционного управления, при этом появится меню SELECT [Выбор]
- В меню SELECT вы можете войти в подменю INPUT [Входной сигнал] и выбрать режим DVD [DVD-плеер]
- После включения устройства вы можете выбрать режим работы DVD-плеера с помощью кнопки VIDEO пульта дистанционного управления.
- При загрузке DVD-диска устройство переходит в режим DVD-плеера.

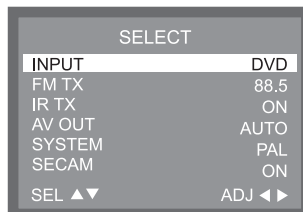
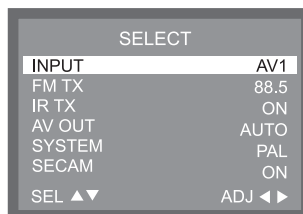

4 Воспроизведение музыки

- Дважды нажмите кнопку MENU на пульте дистанционного управления, при этом появится меню SELECT [Выбор]
- В меню SELECT вы можете войти в подменю INPUT [Входной сигнал] и выбрать режим DVD [DVD-плеер]
- После включения устройства вставьте музыкальный диск и с помощью кнопки VIDEO пульта дистанционного управления выберите режим DVD-плеера.
- При установке музыкального диска устройство будет работать в режиме DVD-плеера.
- При установке музыкального диска в устройство включение режима DVD-диска и начало воспроизведения выполняются автоматически.

Использование устройства

5 Дополнительный AV выход

- В соответствии со схемой подключения, соедините выход AV OUTPUT с входом AV1 или AV2 INPUT.
- Дважды нажмите кнопку MENU на основной блоке или на пульте дистанционного управления, при этом появится меню SELECT.
- Из меню SELECT вы можете войти в подменю INPUT и выбрать режим AV1 или AV2.
- После включения устройства вы можете выбрать режим работы AV1 или AV2 с помощью кнопки VIDEO пульта дистанционного управления.

SELECT	
INPUT	TV
FM TX	88.5
IR TX	ON
AV OUT	AUTO
SYSTEM	PAL
SECAM	ON
SEL ▲▼	ADJ ◀▶

SELECT	
INPUT	AV1
FM TX	88.5
IR TX	ON
AV OUT	AUTO
SYSTEM	PAL
SECAM	ON
SEL ▲▼	ADJ ◀▶

6 Настройка звука

- Вы можете слушать звук через акустические системы автомобиля.
- Дважды нажмите кнопку MENU на пульте дистанционного управления (3 раза в режиме TV), при этом появится меню SELECT.
- Используя подменю FM TX, выберите необходимую частоту (частоту FM-диапазона радиоприемника).
- Настроив автомобильный радиоприемник на эту частоту, вы можете слышать звук через акустическую систему автомобиля.
- Используя беспроводные наушники, вы можете слушать звук без подключения к устройству (беспроводные ИК-наушники в комплект не входят).

Функции монитора



- Нажмите на основном блоке или на пульте дистанционного управления кнопку MENU, при этом появится меню PICTURE [Изображение].
- При каждом нажатии кнопки MENU вы можете выводить разные меню.
- Находясь в меню SELECT, нажмите кнопку MENU еще раз (или удерживайте 5 секунд), при этом меню исчезнет.
- Меню TUNING [Настройка] появляется только в режиме TV.
- Если данная модель не имеет TV-тюнера, то меню TUNING не появляется.

1 Меню TUNING [Настройка]

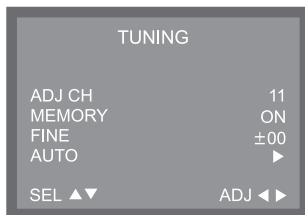

- Меню TUNING появляется только в режиме TV.
- Если данная модель не имеет TV-тюнера, то меню TUNING не появляется.
- Подменю TUNING вы можете выбрать после нажатия кнопки MENU.
- С помощью кнопок ▲ и ▼ выбирайте подменю, а с помощью кнопок ◀ и ▶ производите выбор опций.

Подменю

- **ADJ CH** [Выбор канала]: используется для поиска канала.
- **MEMORY** [Память]: используется для запоминания текущего канала.
- Запомненные каналы можно переключать с помощью кнопок ▲ и ▼ пульта дистанционного управления.
- **FINE** [Точная подстройка]
- **AUTO** [Автоматическое запоминание]: После поиска всех принимаемых каналов они запоминаются автоматически.

Функции монитора

2 Меню PICTURE [Изображение]



- Используя кнопку MENU, вы можете выбрать меню PICTURE.
- С помощью кнопок ▲ и ▼ выберите подменю, а с помощью кнопок ◀ и ▶ производите выбор опций.

Подменю

- **CONT** [Контрастность]: настройка контрастности.
- **BRIGHT** [Яркость]: настройка яркости.
- **COLOR** [Насыщенность]: настройка насыщенности цвета.
- **TINT** [Оттенок]: настройка оттенка цвета.
- **RESET** [Сброс]: используется для вызова установок меню PICTURE, используемых по умолчанию.

3 Меню SELECT [Выбор]

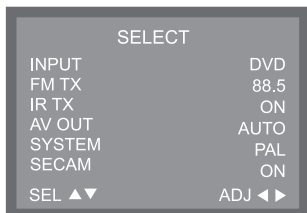

- Используя кнопку MENU, вы можете выбрать меню SELECT.
- С помощью кнопок ▲ и ▼ выберите подменю, а с помощью кнопок ◀ и ▶ производите выбор опций.

Подменю

- **INPUT** [Входной сигнал]: используется для выбора режима TV/DVD/AV1/AV2.
- **FM TX** [Частота передачи]: используется для настройки частоты FM-диапазона.
- **IR TX** [ИК-передатчик]: включение/выключение ИК-передатчика (для наушников).
- **AV OUT** [Аудио/видеовыход]: используется для выбора источника сигнала от AV OUTPUT. В случае использования режима AUTO источник будет отключаться при выборе основного монитора.
- **SYSTEM** [Цветовая система]: выбор цветовой системы при подаче входного видео сигнала. В режимах AV1, AV2 и DVD цветовая система NTSC и PAL выбираются автоматически (в режиме TV эта функция не работает).
- **SECAM**: используйте эту опцию при подаче видеосигнала в системе SECAM.
- В режиме TV это меню не отображается.

4 Прочие функции



[Поворот (переворот)]

- При нажатии кнопки FLIP происходит переворот изображения по вертикали или зеркальное отображение по горизонтали.
- В системе PAL эта функция не работает.

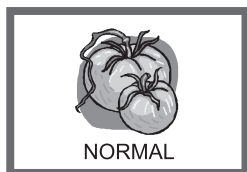

[Обычное изображение]

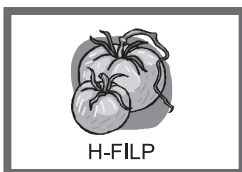

[Зеркальное отображение по горизонтали]

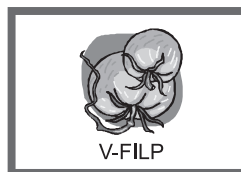

[Переворот по вертикали]



[Широкий экран]

- Нажатием кнопки WIDE на пульте дистанционного управления производится выбор размера экрана

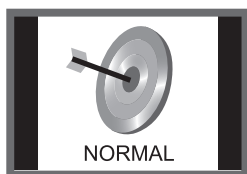

[Обычное изображение]

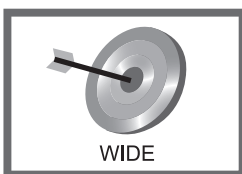

[Широкоэкранный образ]

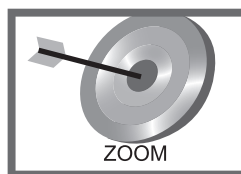

[Масштабирование изображения]



[Яркость экрана]

- С помощью кнопки DIMMER пульта дистанционного управления вы можете настроить яркость экрана в зависимости от окружающего освещения.
- Яркость экрана изменяется при нажатии кнопки DIMMER (всего 4 градации).

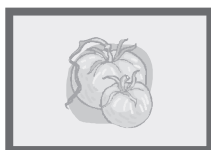

Максимальная яркость



Повышенная яркость



Обычная яркость



Пониженная яркость



[Приглушение]

- При нажатии кнопки MUTE на пульте дистанционного управления звук отключается.

















[Громкость]

- С помощью кнопок VOL- и VOL+ пульта дистанционного управления настраивается уровень громкости.

Настройка DVD-плеера







1 Функции DVD-плеера



<p>[Питание] POWER</p> 	<ul style="list-style-type: none"> • Используется для включения и выключения питания.
<p>[Извлечь] EJECT</p> 	<ul style="list-style-type: none"> • При нажатии на пульте дистанционного управления кнопки EJECT будет извлечен загруженный диск. • Вставьте диск в прорезь, при нажатии кнопки EJECT диск будет загружен. • При загрузке диска устройство автоматически перейдет в режим DVD-плеера и начнется воспроизведение загруженного диска.
	<ul style="list-style-type: none"> • При каждом нажатии этой кнопки начинается/приостанавливается воспроизведение диска.
<p>[Сторн] STOP</p> 	<ul style="list-style-type: none"> • При нажатии на кнопку STOP воспроизведение диска прекращается. • Если после этого нажать кнопку PLAY/PAUSE, то воспроизведение диска продолжится.
	<ul style="list-style-type: none"> • Используются для перемещения курсора в меню TITLE [Эпизод]. • Используются для перемещения курсора в меню DVD SETUP [Настройка DVD-плеера].
<p>[Настройка] SETUP</p> 	<ul style="list-style-type: none"> • Используется для вывода меню DVD SETUP. • Подробности см. на стр. 21
<p>[Переход к ...] GOTO</p> 	<ul style="list-style-type: none"> • Переход к заданному времени воспроизведения трека. • Возможность перехода к конкретному эпизоду/главе/временной метке. • Для некоторых дисков эта функция может не действовать.

	<ul style="list-style-type: none"> • Возврат к предыдущему эпизоду, треку диска. • При нажатии во время воспроизведения диска кнопки R.SKIP производится возврат к началу текущего трека. Двукратное нажатие на эту кнопку позволяет вернуться к началу предыдущего трека. • Для MP3-диска переход к началу предыдущего трека может происходить при однократном нажатии.
	<ul style="list-style-type: none"> • Переход к следующему эпизоду, треку диска. • При воспроизведении аудио- или MP3-диска производится переход к следующему треку.
	<ul style="list-style-type: none"> • При каждом нажатии этой кнопки осуществляется переключение в соответствии с изображением справа. 
	<ul style="list-style-type: none"> • При каждом нажатии этой кнопки осуществляется переключение в соответствии с изображением справа. 
<p>[Возврат]</p>  <p>RETURN</p>	<ul style="list-style-type: none"> • При нажатии кнопки RETURN производится возврат к предыдущему пункту воспроизведения. • В случае воспроизведения аудиодиска, диска MP3 или VIDEO CD эта кнопка не действует.

Настройка DVD-плеера

1 Функции DVD-плеера

<p>[Меню эпизодов]</p>  <p>T.MENU</p>	<ul style="list-style-type: none"> • При нажатии кнопки T.MENU производится переход к меню эпизодов диска. • В случае воспроизведения аудиодиска, диска MP3 или VIDEO CD эта кнопка не действует.
<p>[Меню]</p>  <p>MENU</p>	<ul style="list-style-type: none"> • При нажатии кнопки MENU производится переход к корневому меню DVD-диска. • В случае воспроизведения аудиодиска, диска MP3 или VIDEO CD эта кнопка не действует.
<p>[Субтитры]</p>  <p>SUBTITLE</p>	<ul style="list-style-type: none"> • При нажатии кнопки SUBTITLE можно изменить язык, на котором выводятся субтитры. • Выбор языка субтитров зависит от конкретного диска. • В случае воспроизведения аудиодиска, диска MP3 или VIDEO CD эта кнопка не действует.
<p>[Аудио]</p>  <p>AUDIO</p>	<ul style="list-style-type: none"> • При нажатии кнопки AUDIO производится выбор режима AUDIO. • Действие режима AUDIO зависит от конкретного диска.
<p>[Угол камеры]</p>  <p>ANGLE</p>	<ul style="list-style-type: none"> • При нажатии кнопки ANGLE производится смена угла камеры. • Возможность выбора угла камеры зависит от конкретного диска. • В случае воспроизведения аудиодиска, диска MP3 или VIDEO CD эта кнопка не действует.
<p>[Дисплей]</p>  <p>DISPLAY</p>	<ul style="list-style-type: none"> • При каждом нажатии на эту кнопку на дисплей выводится информация о текущем эпизоде.

<p>[Повтор]</p>  <p>REPEAT</p>	<ul style="list-style-type: none"> • При каждом нажатии этой кнопки операции производятся со следующим меню: <div style="display: flex; justify-content: space-around; align-items: center;"> <div style="border: 1px solid gray; padding: 5px; width: 150px;"> <p>DVD TITLE</p> <p>Chapter ↷</p> <p>Title ↷</p> <p>ALL ↷</p> </div> <div style="border: 1px solid gray; padding: 5px; width: 150px;"> <p>AUDIO TITLE</p> <p>Track ↷</p> <p>ALL ↷</p> </div> </div>
<p>[Повтор фрагмента A-B]</p>  <p>A-B</p>	<ul style="list-style-type: none"> • При нажатии кнопки A-B производится повтор выбранного фрагмента. • Начало фрагмента (точка A) задается первым нажатием кнопки A-B, конец (точка B) – вторым нажатием этой кнопки. После этого будет происходить повторяющееся воспроизведение заданного фрагмента A-B. • Если во время режима повторения фрагмента нажать эту кнопку еще раз, то режим повтора отменяется. • При воспроизведении диска MP3 эта кнопка не действует.
<p>[Масштабирование]</p>  <p>ZOOM</p>	<ul style="list-style-type: none"> • При нажатии кнопки ZOOM производится настройка размера экрана. • При воспроизведении аудиодиска или диска MP3 эта кнопка не действует

DVD-плеер

1 Меню DVD SETUP [Настройка DVD-плеера]



- Нажмите на пульте дистанционного управления кнопку SETUP, при этом откроется меню DVD SETUP.
- Осуществлять выбор или перемещаться по меню вы можете с помощью кнопок § § § §.
- Меню DVD SETUP действует только в режиме DVD-плеера.

Страница общих настроек

■ TV Display [Формат телевизионного изображения]

- **Normal/PS** [Стандартное PS]: Формат Pan/Scan
Обрезаются левый и правый края широкоэкрannого изображения, изображение заполняет экран формата 4:3.
- **Normal/LB** [Стандартное LB]: Формат Letterbox
Поскольку широкоэкрannое изображение отображается на экране формата 4:3 без обрезания краев, то изображение будет напоминать конверт на почтовом ящике.
- **Wide** [Широкоэкрannое]: Широкоэкрannое изображение выводится как оно есть, на экране формата 4:3 оно может казаться вытянутым.

■ Angle Mark [Символ угла камеры]

- **On:** отображение на экране текущего угла камеры.
 - **Off:** символ угла камеры не отображается.
-

■ OSD Lang [Язык экранного меню]

- **English:** Установка, при которой экранное меню выводится на английском языке.
 - **Chinese:** Установка, при которой экранное меню выводится на китайском языке.
-

■ Caption [Титры]

- **On:** если телевизор поддерживает функцию вывода титров, то они будут отображаться на экране.
 - **Off:** титры выключены.
-

■ Screen Saver [Функция сохранения экрана]

- **On:** функция сохранения экрана включена.
 - **Off:** функция сохранения экрана выключена.
-

■ Last Memory [Запоминание последних настроек]

- **On:** функция запоминания последних настроек включена. Запоминание последней позиции и возврат к ней после загрузки/извлечения диска. При смене текущего режима и при включении/выключении питания эта функция не действует.
- **Off:** функция запоминания последних настроек выключена.

DVD-плеер

Страница аудионастроек

■ Speaker Setup [Настройка акустической системы]

- **Dialog** [Диалог]: Настройка уровня звука.
- **Post DRC** [Динамический диапазон]: обработка динамического диапазона (Dynamic Range Control, DRC) при использовании декодеров Dolby Digital (AC-3) и DTS.
- **On**: обработка включена.
- **Off**: обработка выключена.
- **Auto** [Автоматический режим]: автоматическая настройка уровня громкости в случае ее превышения, возникающего при обработке динамического диапазона.

■ Speaker Setup [Настройка акустической системы]

- **SPDIF Output** [Оптический выход]: настройка оптического выхода SPDIF.
- **SPDIF Off** [Отключение оптического выхода]: сигнал SPDIF не используется.
- **SPDIF/RAW** [SPDIF/Необработанный сигнал]: сигнал SPDIF используется в том виде, в каком он поступает с диска.
- **SPDIF/PCM**: выходной сигнал SPDIF преобразуется в формат PCM.
- **Manual** [Ручное управление]: производятся настройки, приведенные ниже.
- **CD**: настройка выхода SPDIF на сигналы дисков CDDA.
- **Dolby Digital**: настройка выхода SPDIF на сигналы формата Dolby Digital (AC-3).
- **DTS**: настройка выхода SPDIF на сигналы формата DTS.
- **MPEG**: настройка выхода SPDIF на сигналы формата MPEG.
- **PCM Channel**: настройка выхода SPDIF на сигналы формата PCM.
- **LPCM Out**: настройка выхода SPDIF на сигналы формата LPCM.

■ Dolby Digital Setup [Настройка формата Dolby Digital]

- **Dual Mono** [Двойной монофонический режим]: прослушивание монофонического звука через обе боковые акустические системы.
- **Stereo** [Стереорежим]: основной режим.
- **L-Mono** [Левый канал, моно]: воспроизводится монофонический сигнал левого канала.
- **R-Mono** [Правый канал, моно]: воспроизводится монофонический сигнал правого канала.
- **Mix-Mono** [Смешанные каналы, моно]: воспроизводится монофонический сигнал, являющийся суммой левого и правого каналов.
- **Dynamic** [Динамический диапазон]: производится настройка динамического диапазона.

■ HDCD

- **Filter** [Фильтр]: установка частоты передискретизации при воспроизведении HDCD дисков

Off [Выкл.]

44,1 кГц

88,2 кГц

Страница видеонастроек

■ TV Mode [Режим развертки]

- **Interlace** [Чересстрочная развертка]: для выходного сигнала используется режим чересстрочной развертки, используемый в обычных телевизорах.
 - **P-SCAN** [Прогрессивная развертка]: для выходного сигнала используется режим прогрессивной развертки, используемый в компьютерных мониторах.
-

■ Quality [Качество изображения]

- **Sharpness** [Четкость]: настройка контурной четкости изображения
- **High** [Высокая]: четкое изображение.
- **Medium** [Средняя]: смягченное изображение.
- **Low** [Низкая]: мягкое изображение.
- **Brightness** [Яркость]: настройка яркости изображения.
- **Contrast** [Контрастность]: настройка контрастности изображения.
- **Gamma** [Коэффициент контрастности]: High / Medium / Low.
- **Hue** [Оттенок]: настройка оттенка изображения.
- **Saturation** [Насыщенность]: настройка цветовой насыщенности изображения.
- **Luma Delay** [Длительность свечения]: настройка длительности свечения.

0 T, 1 T

Страница установки пароля

■ Password Mode [Режим установки пароля]

- **On**: режим пароля включен.
 - **Off**: режим пароля выключен.
-

■ Password [Пароль]

- **Change** [Смена]: смена пароля (начальный пароль: 136900).

Устранение возможных неисправностей

- С помощью приведенной ниже таблицы вы можете устранить несложные проблемы, поэтому прежде, чем обращаться за помощью, ознакомьтесь с этой таблицей.

Проблема	Что необходимо проверить
Отсутствует питание	- Проверьте правильность подключения кабеля к аккумулятору.
Пульт дистанционного управления работает некорректно.	- Устройство не должно находиться под прямыми солнечными лучами. - Направляйте пульт дистанционного управления непосредственно на ИК-датчик. - Проверьте или замените батарейку пульта дистанционного управления. - Если пульт дистанционного управления хранится в малом замкнутом пространстве внутри автомобиля или на него воздействуют прямые солнечные лучи, то его батарейка может разрядиться. - В случае протечки батарейки необходимо протереть жидкость и заменить батарейку.
Отсутствуют и изображение и звук	- Проверьте правильность подключения кабеля к аккумулятору. - Проверьте направление разъема Picture/Sound [Изображение/Звук] AV-кабеля.
Изображение без звука	- Проверьте уровень громкости. - Проверьте, не включена ли функция MUTE.
Звук без изображения	- Проверьте правильность выбора AV-режима. - Проверьте правильность настройки яркости и цветности изображения.
Звук искажен	- Проверьте правильность подаваемого питания. - Проверьте правильность подключения входа A/V INPUT.
Отсутствует телевизионное изображение	- Проверьте правильность подключения антенны. - Проверьте частоту и если она слишком низкая, то перейдите в область более высоких частот. - Настройте длину и ориентацию антенны.



ВНИМАНИЕ!

В случае попадания жидкости или посторонних предметов внутрь устройства, а также при возникновении дыма, необычного шума, запаха и т.п. немедленно отсоедините кабель питания и обратитесь в сервисный центр. Использование устройства при наличии указанных признаков может привести к полному выходу устройства из строя, а также к таким последствиям, как поражение электрическим током или пожар. Не модернизируйте это устройство, поскольку внутри корпуса имеется высокое напряжение.

Технические характеристики

Требования к электропитанию	Постоянное напряжение 12 В (11 ~ 16 В)
Разрешение экрана	15,2" : 1280 (Г) x 854 (В) 15,4" : 1280 (Г) x 800 (В)
Потребляемая мощность	16 ~ 30 Вт
Потребляемый ток (в дежурном режиме)	50 мА
Диапазон FM TX	88,5 ~ 91,5 МГц
Выход громкоговорителя	1+1 Вт (опционально)
Уровень видеовыхода	1 В (двойная амплитуда), 75 Ом (композитный сигнал)
Уровень видеовхода	1 В (двойная амплитуда), 75 Ом (композитный сигнал)
Уровень аудиовхода	300 мВ / 47 кОм
Размер экрана	15,2" : 320,7 (Г) x 213,9 (В) мм 15,4" : 331,2 (Г) x 207,8 (В) мм
Воспроизводимые диски	DVD-VIDEO, VIDEO CD, SUPER-VCD AUDIO CD, MP3
Вес	2,65 кг
Батарейка (пульт дистанционного управления)	AAA/R03

Срок службы 5 лет.

Для заметок