



PROLOGY

Модель
MDD-705

Автомобильный мультимедийный центр



Руководство пользователя

Руководство пользователя определяет порядок установки и эксплуатации моторизованного монитора, FM/AM/УКВ - приёмника и проигрывателя DVD/MPEG4/VCD/CD/MP3/WMA/JPEG форматов в автомобиле с напряжением бортовой сети 12 В. Установку устройства рекомендуется производить с привлечением специалиста по электрооборудованию автомобилей.

Самостоятельное вскрытие устройства, механические повреждения и нарушение порядка эксплуатации могут привести к его неисправностям и к лишению права на гарантийное обслуживание.

При покупке устройства требуйте проверки его работоспособности путем демонстрации качества изображения и звукового сопровождения. Убедитесь, что в гарантийном талоне на устройство поставлен штамп магазина, разборчивая подпись и дата продажи.

Прежде чем включить устройство, внимательно ознакомьтесь с настоящим Руководством по эксплуатации, с элементами управления.

Назначение

Автомобильный мультимедийный центр PROLOGY MDD-705 оснащен жидкокристаллическим дисплеем с размером экрана по диагонали 177 мм. Такой дисплей обеспечивает минимальное потребление энергии и полное отсутствие вредного для здоровья гамма-излучения.

Устройство обеспечивает:

- Совместимость с форматами DVD/DVD-VIDEO/ DVD-AUDIO/MPEG4/VCD/CD/MP3/WMA/JPEG.
- Управление проигрывателем iPod®.
- Отображение цветных видеопрограмм в системах цветности PAL/SECAM/NTSC со встроенного проигрывателя.
- Прием радиостанций в диапазонах FM/AM/УКВ
- Воспроизведение звукового сопровождения через внешние дополнительные громкоговорители или через линейный 5.1-канальный аудиовыход.

Функции центра

- Моторизованный широкоформатный TFT ЖК-монитор размером 7" (177 мм)
- Системы цветности PAL/SECAM/NTSC
- Интерактивная сенсорная панель управления с графическим интерфейсом
- Встроенный DVD/VCD/CD/MP3-проигрыватель
- Максимальная выходная мощность 4 x 50 Вт
- Память на 48 радиостанций 24 FM, 12 УКВ, 12 AM
- Дистанционное управление
- Экранное меню
- Отдельный ЖК-дисплей для индикации режимов работы
- 2 видеовыхода
- Аудио/видеовход
- Видеовход для камеры заднего обзора
- 5.1-канальный аудиовыход RCA
- Вход для подключения проигрывателей iPod
- Электронная регулировка параметров звука и изображения
- Стандартный монтажный размер DIN

Комплект поставки

Автомобильный мультимедийный центр PROLOGY MDD-705	1 шт.
Пульт дистанционного управления полнофункциональный	1 шт.
Соединительные кабели	1 комплект
Кабель для подключения iPod	1 шт.
Монтажный комплект:	
Металлическая крепёжная планка	1 шт.
Резиновый колпачок	1 шт.
Шуруп M5.0 X 5.0	1 шт.
Винт M5.0 X 10.0	1 шт.
Болт	1 шт.
Протирающая тряпочка	1 шт.
Рамка передней панели	1 шт.
Кожух	1 шт.
Настоящее Руководство пользователя	1 шт.
Гарантийный талон	1 шт.
Индивидуальная потребительская тара	1 комплект

Основные технические характеристики

Общие

Напряжение питания	12 В постоянного тока
Предельные значения напряжения питания	10.5 - 16 В
Номинал встроенного предохранителя	10 А
Установочные размеры устройства (ШхВхГ)	178 x 50 x 178 мм

Монитор

Тип дисплея	жидкокристаллический
Способ управления	активная матрица TFT
Диагональ экрана	7" (177 мм.)
Размер экрана (ШхВ)	160 x 102 мм
Размер экранного элемента	0,1905 x 0,1905 мм
Разрешение дисплея	336,960 pix, 1440x234
Время отклика	
при включении	30 мс
при выключении	50 мс
Углы обзора	
влево/вправо	60°/60°
вверх/вниз	30°/60°

DVD/CD проигрыватель

Воспроизводимые диски	DVD, CD, MP3, WMA (см. раздел Воспроизводимые диски)
Размер дисков	12 см (5")
Система телевизионного сигнала	PAL/SECAM/NTSC
Уровень видеосигнала (пиковое значение)	1 В (75 Ом)
Отношение сигнал-шум, не менее	85 дБ
Динамический диапазон, не менее	95 дБ
Глубина разделения стереоканалов, не менее	60 дБ (1 кГц)
Частотная характеристика	20 Гц - 20 кГц (-3 дБ)
ЦАП-преобразователь	6 каналов по 24 бит, 192кГц, сигма-дельта модуляция
Антишоковая память	DVD: 2-3 с, CD-DA: 10 с, MP3: 100 с, WMA: 200 с (в среднем)
Виброустойчивость	10~200Гц, по осям X/Y/Z: 1.0g.

FM приемник

Диапазон частот	65 – 74 МГц, 87,5 – 108,0 МГц
Полезная чувствительность (при отношении С/Ш 30 дБ)	10 дБф
Отношение сигнал-шум	58 дБ (1 кГц)
Чувствительность (при отношении С/Ш 50 дБ)	15 дБф
Глубина разделения стереоканалов, не менее	30 дБ (1 кГц)
Глубина подавления зеркального канала	60 дБ
Избирательность по соседнему каналу	70 дБ
Частотная характеристика	30 Гц - 15 кГц (-3 дБ)

АМ приемник

Диапазон частот	530кГц – 1710кГц
Чувствительность (при отношении С/Ш 20 дБ)	20 дБф
Отношение сигнал-шум	50 дБ (1 кГц)
Глубина подавления зеркального канала	60 дБ

Аудиосекция

Выходная мощность	4 x 20 Вт (4 Ом), искажения + шум < 10%
Частотная характеристика	20 Гц - 20 кГц (-3 дБ)
Отношение сигнал-шум	70 дБ (при 1Вт, 4Ом)
Максимальная мощность	4 x 50 Вт (4 Ом)
Номинальное сопротивление динамиков	4 Ом
Входное сопротивление аудиовхода	10 кОм

Для безопасного и эффективного использования устройства

- Для подачи питания на данное устройство может использоваться только источник питания с напряжением +12В постоянного тока; отрицательная клемма аккумуляторной батареи должна быть соединена с "массой".
- Монтаж и эксплуатация данного устройства должны осуществляться в соответствии с настоящим Руководством. Если вы не уверены в своей способности правильно установить и подключить данное устройство, обратитесь для установки к квалифицированному специалисту по установке автомобильной электроники.
- Не пытайтесь в случае поломки открыть корпус проигрывателя и отремонтировать его самостоятельно. Если центр не работает правильно, обратитесь к авторизованному дилеру, у которого вы приобрели данное устройство, или в сервисный центр.
- При мытье автомобиля следите, чтобы внутрь устройства не попала вода, так как это может привести к его повреждению.
- Никогда не засовывайте какие-либо предметы внутрь отсека диска проигрывателя, кроме самого диска. Находящиеся внутри проигрывателя узлы могут быть повреждены любыми посторонними предметами.
- Когда проигрыватель не используется, вынимайте из него диск. Не оставляйте удаленный диск в отверстии отсека проигрывателя. Храните диски подальше от прямых солнечных лучей.
- Температура. Проигрыватель центра может работать неправильно при экстремально высоких или экстремально низких температурах. В таком случае прекратите использовать проигрыватель до тех пор, пока температура не станет нормальной. Проигрыватель оборудован встроенной схемой защиты. Когда температура внутри проигрывателя повышается до определенной величины, схема защиты автоматически останавливает воспроизведение. В этом случае дайте проигрывателю возможность охладиться, а затем снова включите воспроизведение.
- Конденсация. В дождливые или влажные дни, а также сразу же после того, как в холодное время года включен отопитель автомобиля, на оптическом устройстве считывания сигнала внутри проигрывателя может сконденсироваться влага. В случае конденсации влаги проигрыватель не сможет считывать информацию с диска и, следовательно, будет работать неправильно. Для устранения такой неисправности выньте из проигрывателя диск и подождите, пока сконденсировавшаяся влага не испарится (около часа).
- "Перескакивание" звучания. Когда автомобиль движется по ухабистой дороге, могут появиться пропуски звучания и воспроизводимого изображения. Этого избежать невозможно и это не может привести к какому-либо повреждению, появлению царапин на поверхности диска и т.п.
- Очистка. Не пытайтесь очищать проигрыватель с помощью каких-либо химических веществ, так как это может привести к ухудшению его внешнего вида. Для очистки корпуса проигрывателя используйте только чистую и сухую тряпку.
- Для того чтобы избежать повреждения жидкокристаллического монитора и опасности поражения электрическим током, следите за тем, чтобы внутрь монитора не попала вода или какие-либо напитки. В случае попадания жидкости внутрь жидкокристаллического монитора выключите питание, отключите кабель питания и как можно скорее обратитесь с монитором к местному дилеру или в сервисный центр.
- Следите за тем, чтобы внутрь жидкокристаллического монитора через вентиляционные отверстия не попадали металлические или легко воспламеняющиеся предметы.
- Никогда не прикасайтесь к монитору во время автоматических перемещений. Не пытайтесь изменить положение монитора вручную.

Для безопасного управления автомобилем:

- Если водитель хочет просматривать видеодиски, необходимо перед просмотром припарковать автомобиль в безопасном месте.
- Поддерживайте относительно низкий уровень громкости, чтобы во время движения иметь возможность слышать все, что происходит вокруг автомобиля.
- Не меняйте диски, не регулируйте громкость и не осуществляйте какие-либо другие операции управления, которые могут отвлечь от управления автомобилем.

Воспроизводимые диски

Проигрыватель центра может воспроизводить следующие диски

Тип диска и логотип	Размер диска	Максимальное время воспроизведения
DVD Video  или 	5 дюймов (12 см)	Приблизительно 133 минуты (SS/SL) Приблизительно 242 минуты (SS/DL) Приблизительно 266 минут (DS/SL) Приблизительно 484 минуты (DS/DL) SS = односторонний, DS = двухсторонний, SL = однослойный, DL = двухслойный
Video CD  или 	5 дюймов (12 см)	Приблизительно 74 минуты.
Audio CD 	5 дюймов (12 см)	Приблизительно 74 минуты.
MP3 	5 дюймов (12 см)	Приблизительно 500 минут.

Также воспроизводятся форматы: DVD-AUDIO, JPEG, MPEG4, WMA DVD-R, DVD-RW, DVD+R, DVD+RW, CD-R, CD-RW, CD-DA, SVCD.

Ограничения для файлов MP3/WMA

Формат записи: ISO 9660 (Level 1 или Level 2), ISO 9660 + Joliet или ISO 9660 + Romeo.

Файлы должны иметь расширение MP3.

Должна быть произведена "финализация" диска.

Проигрыватель не поддерживает форматы файлов MP3 PRO и M3U.

Битрейт: 32 Кбит/с~320 Кбит/с

Частота дискретизации: 32 КГц, 44 КГц, 48 КГц

ID3 версия: V1

Ограничения для дисков CD-R/RW, DVD-R, DVD+R, DVD-RW

Максимальное число файлов: 1500

Максимальное число папок и директорий: не ограничено, но суммарное количество символов в имени файла, включая путь, не должно превышать 256.

Примечание: Воспроизведение дисков CD-R/RW и DVD-R/RW зависит от параметров сделанной на них записи.

Диски Video CD, совместимые с PBC (управление воспроизведением)

Данный проигрыватель обладает возможностью воспроизведения дисков Video CD, совместимых с функцией PBC (управление воспроизведением). Кроме возможности обычного воспроизведения аудио и видеосигналов, совместимые с функцией PBC диски Video CD имеют записанное на диске меню PBC, позволяющее осуществлять воспроизведение в диалоговом режиме.

Номер региона (номер регионального ограничения)

Номер региона данного проигрывателя "5".



Меры предосторожности при обращении с дисками

Грязь, пыль, царапины и искривление диска могут привести к "перескакиванию" звучания во время воспроизведения и ухудшению качества звука и изображения. При обращении с дисками соблюдайте следующие меры предосторожности:

- Для удаления следов пальцев и пыли с рабочей поверхности диска (той стороны, на которой нет надписей) протирайте ее мягкой тряпкой. В отличие от обычных грампластинок цифровые диски не имеют канавок, в которых собирается пыль и микроскопические частицы, поэтому для практически полного удаления загрязнения с поверхности таких дисков достаточно протереть их мягкой тряпкой. Протирайте диски прямо от центра к краям. Небольшие пылинки или слабые пятна не будут оказывать какое-либо влияние на качество воспроизведения.
- Никогда не используйте для очистки дисков химические вещества, например, аэрозоли для грампластинок, антистатические аэрозоли или жидкости, бензин или растворители. Такие химические вещества способны необратимо повредить пластмассовую поверхность диска.
- После использования обязательно помещайте диски в их коробки. Это позволит избежать появления на поверхности дисков больших царапин, способных вызвать "перескакивание" звучания при воспроизведении.
- Не подвергайте диски в течение продолжительного времени воздействию прямых солнечных лучей, высокой влажности или высокой температуры. Длительное воздействие высокой температуры может привести к короблению и искривлению диска.
- Никогда не приклеивайте бумагу и не пишите на любой из сторон диска. Острые наконечники ручек или чернила, используемые в некоторых ручках с войлочным пишущим узлом, могут повредить поверхность диска.
- Никогда не используйте диски с необычным очертанием, например, имеющим форму сердечка, восьмиугольника и т.д. Использование таких дисков может привести к сбоям в работе проигрывателя.
- Хотя в магазинах в качестве принадлежности диска продается специальная защитная пленка, ее использование может привести к сбоям в работе проигрывателя. Использование такой пленки абсолютно недопустимо.

Установка устройства

- Для установки проигрывателя выберите такое место, где он не будет мешать водителю нормально управлять автомобилем.
- Перед окончательной установкой устройства временно подключите к нему все провода и убедитесь, что все соединения сделаны правильно и система работает нормально.
- Используйте только прилагающиеся к устройству крепежные изделия. Только в этом случае установка будет надежной и безопасной. Использование деталей, не входящих в комплект устройства, может привести к нарушению его нормальной работы.
- Если установка устройства требует сверления отверстий или любого другого изменения штатных деталей автомобиля, обязательно проконсультируйтесь у ближайшего дилера.
- Устанавливайте проигрыватель таким образом, чтобы он не мог стать причиной ранения водителя или пассажиров во время внезапной остановки или резкого торможения.
- При установке отклонение проигрывателя от горизонтальной плоскости не должно превышать 30°. В противном случае технические характеристики проигрывателя могут отличаться от оптимальных.
- Никогда не устанавливайте устройство там, где оно будет сильно нагреваться, например, от воздействия прямых солнечных лучей или горячего воздуха, поступающего от отопителя. Также избегайте мест, в которых устройство будет подвергаться воздействию сильной вибрации или на него будет падать пыль или грязь.

Схема установки устройства

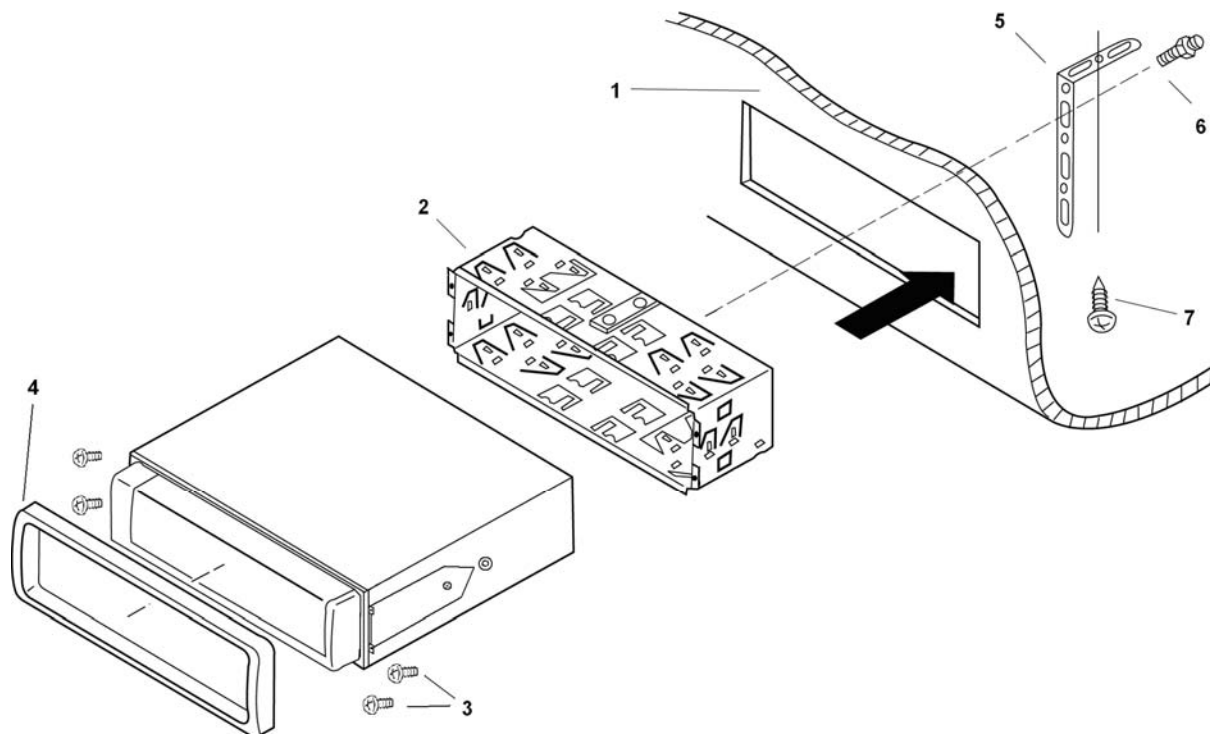

1. Приборная панель автомобиля.
2. Кожух.
После установки кожуха монитора в приборную панель автомобиля, выберите на кожухе те металлические язычки, которые соответствуют толщине приборной панели, и отогните их, чтобы зафиксировать кожух на месте.
3. 4 винта.
4. Вставьте устройство в металлический кожух и закрутите винты в специальных отверстиях по бокам.
5. Декоративная рамка.
6. Металлическая планка.
7. Для закрепления задней части монитора используйте металлическую планку. Металлическая планка может быть согнута руками под желаемым углом.*
8. Болт
9. Шуруп

* **Примечание:** В зависимости от конструкции автомобиля, для закрепления задней части устройства также можно использовать болт и резиновый колпачок. В этом случае планка 5 и шуруп 7 не используются.

Схема подключения проводов устройства

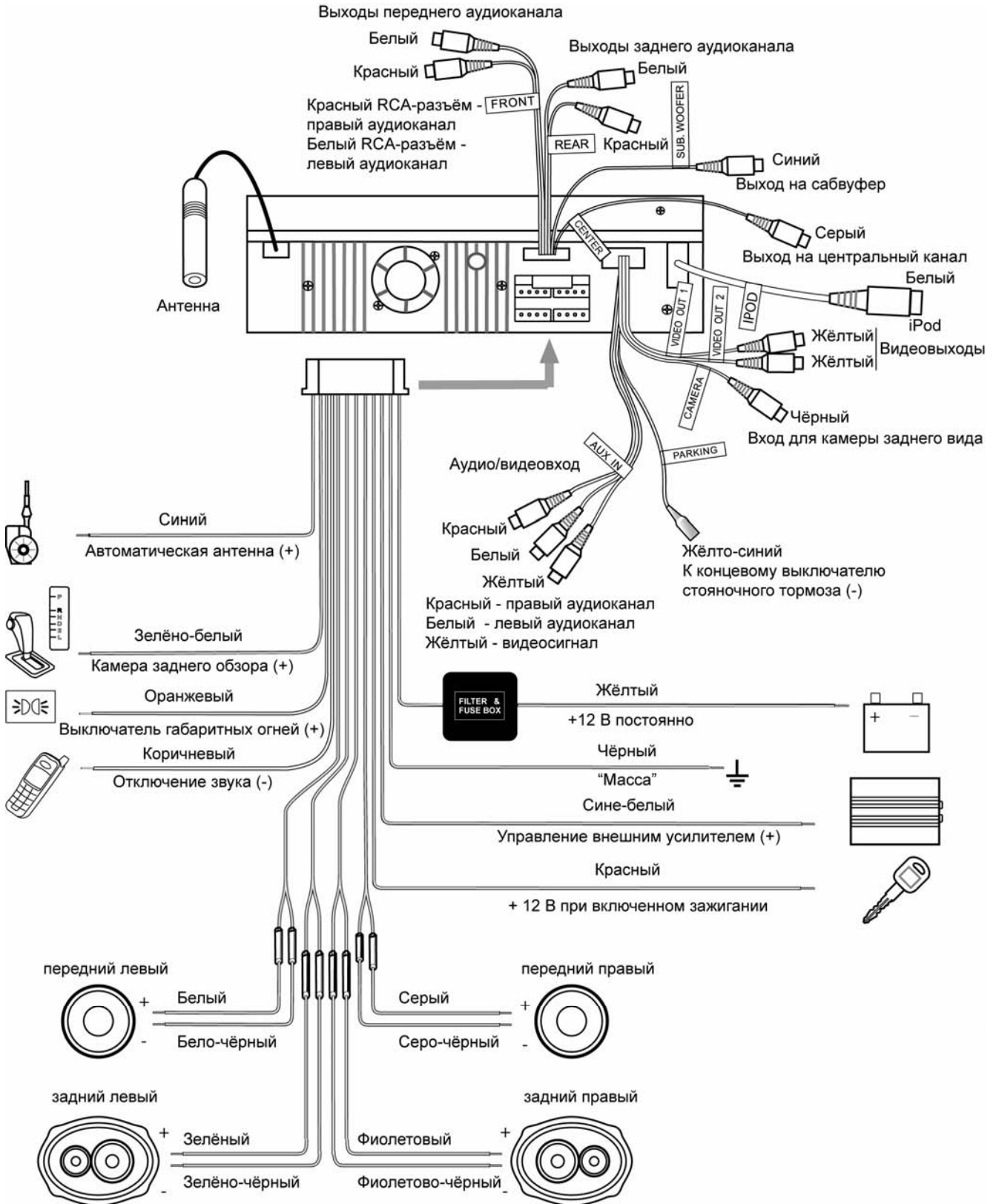

Внимание! Неверное подключение DVD-ресивера может привести к его поломке и лишению права на гарантийное обслуживание.

Внимание! В данном DVD-ресивере используются усилители мощности, подключенные по мостовой схеме. При подключении динамиков не допускается замыкание проводов на массу автомобиля или друг с другом.

Внимание! Красный провод DVD-ресивера должен быть подключен к цепи зажигания во избежание разряда аккумуляторной батареи автомобиля при продолжительной стоянке.

Элементы управления на мониторе и передней панели

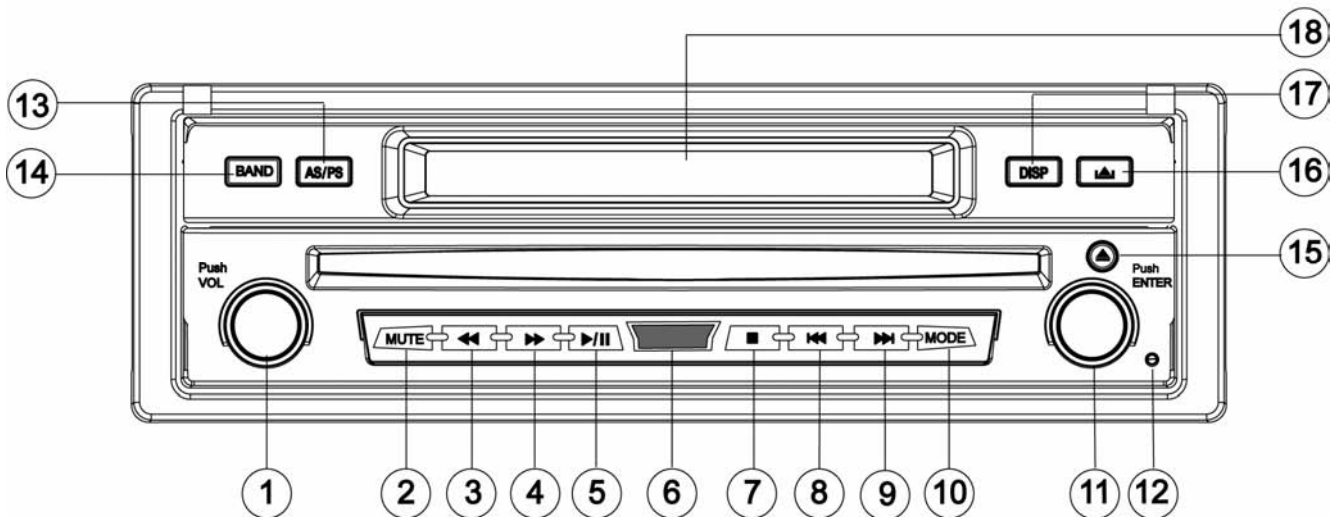
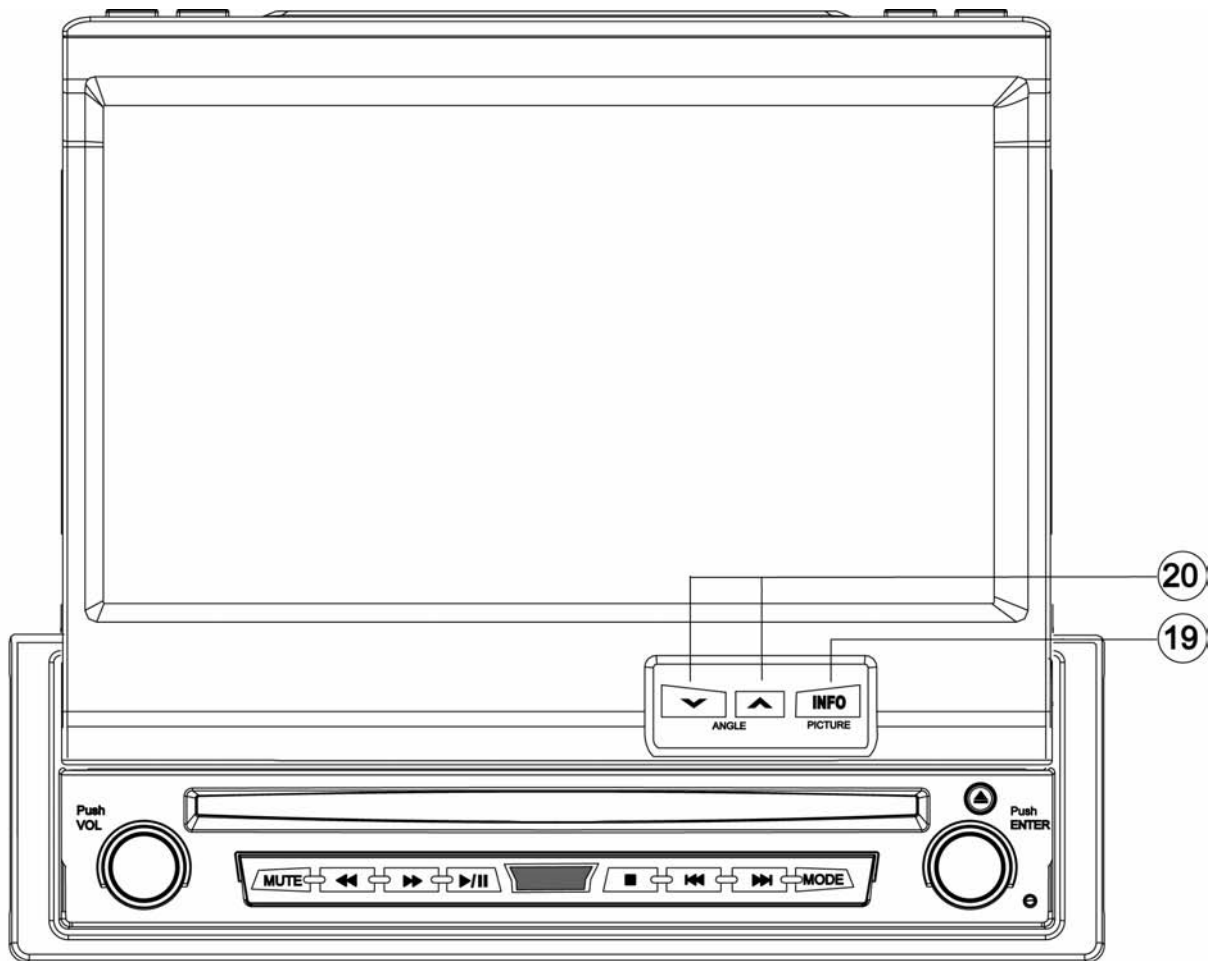

1. Вращающийся регулятор параметров звука и выключатель питания **VOL**.
2. Кнопка отключения звука **MUTE**. Изменение громкости и любая другая операция с аудио настройкой автоматически отменяет режим отключения звука.
3. Кнопка ускоренного воспроизведения в обратном направлении ◀◀. Пошаговая точная настройка частоты приёмника.
4. Кнопка ускоренного воспроизведения в прямом направлении ▶▶. Пошаговая точная настройка частоты приёмника.
5. Кнопка паузы/возобновления воспроизведения ▶/||
6. Окно ИК-приёмника сигналов пульта ДУ.
7. Кнопка выбора сохраненного канала радиоприемника и остановки воспроизведения ■.
8. Кнопка перехода к предыдущему треку ◀◀. В режиме радиоприёмника - автоматический поиск радиостанций.
9. Кнопка перехода к следующему треку ▶▶. В режиме радиоприёмника - автоматический поиск радиостанций.
10. Кнопка выбора источника сигнала **MODE**.
11. Вращающийся регулятор управления **ENTER**.
12. Кнопка сброса.
13. Кнопка автоматического сохранения настройки на радиостанции в памяти проигрывателя и сканирования предварительно настроенных радиостанций **AS/PS**.
14. Кнопка выбора FM/AM диапазона **BAND**.
15. Кнопка извлечения диска ▲
16. Кнопка открывания и закрывания монитора ◀▲.
17. Кнопка переключения режима отображения на вспомогательном ЖК-дисплее **DISP** (работает только при закрытом мониторе).
18. Вспомогательный ЖК-дисплей.
19. Нажмите кнопку **INFO** для отображения информации в режиме воспроизведения DVD. Если TFT-монитор закрыт, информация о воспроизведении DVD будет отображаться на вспомогательном ЖК-дисплее. Нажмите и удерживайте кнопку для входа в режим настройки параметров изображения.
20. Кнопки управления углом наклона TFT-экрана ∨/∧

Элементы управления на пульте дистанционного управления

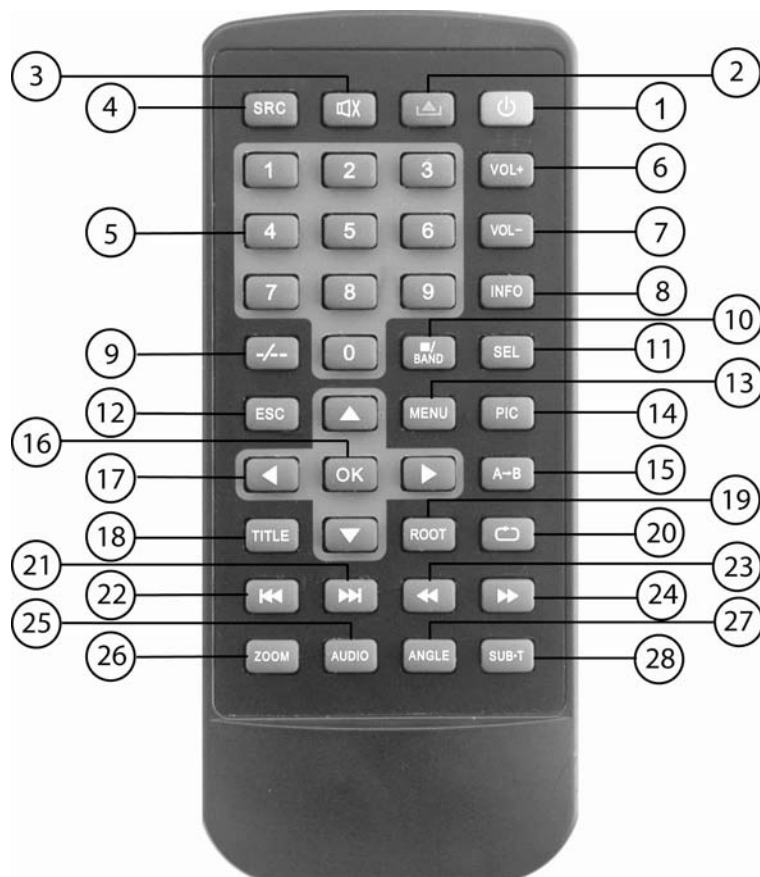

1. Кнопка включения/выключения питания
2. Кнопка открывания/закрывания TFT-монитора
3. Кнопка включения/выключения режима отключения звука
4. Кнопка выбора источника сигнала **SRC**.
5. Кнопки цифрового ввода **0..9**
6. Кнопка увеличения уровня громкости **VOL+**
7. Кнопка уменьшения уровня громкости **VOL-**
8. Кнопка отображения информации о воспроизведении **INFO**
9. Кнопка перехода к названию/части/треку в режимах DVD/VCD **-/--**
10. Кнопка выбора FM/AM диапазонов в режиме радиоприёмника. Остановка воспроизведения - в других режимах / **BAND**
11. Кнопка выбора аудионастроек **SEL**.
12. Кнопка выхода из текущего меню **ESC**.
13. Кнопка вызова главного меню проигрывателя **MENU**.
14. Кнопка настройки параметров изображения **PIC**.
15. Кнопка повторного воспроизведения произвольного фрагмента записи **A-B**.
16. Кнопка остановки/возобновления воспроизведения **OK**. Подтверждение выбора.
17. Кнопки перемещения курсора .
18. Кнопка перехода к началу DVD-диска **TITLE**.
19. Кнопка входа в основное меню DVD-диска, и включение меню PBC VCD-диска **ROOT**.
20. Кнопка включения режима повторного воспроизведения .
21. Кнопка перехода к следующей части/треку . В режиме радиоприёмника - автоматический поиск в сторону возрастания частоты.

22. Кнопка перехода к предыдущей части/треку ◀◀. В режиме радиоприёмника - автоматический поиск в сторону убывания частоты.
23. Кнопка включения ускоренного воспроизведения в обратном направлении ◀◀.
24. Кнопка включения ускоренного воспроизведения в прямом направлении ▶▶.
25. Кнопка выбора режима воспроизведения Stereo/Mono MP3/VCD диска **AUDIO**. Выбор языка сопровождения DVD-диска.
26. Кнопка включения режима увеличения изображения **ZOOM**.
27. Кнопка выбора угла воспроизведения DVD-диска **ANGLE**.
28. Кнопка выбора языка субтитров **SUB-T**.

Использование пульта дистанционного управления

- При использовании пульта дистанционного управления направляйте его на встроенный ИК-приёмник сигналов ДУ.
- Дальность действия пульта дистанционного управления составляет 4-5 метров.
- Отклонение по горизонтали от прямого направления на ИК-приёмник не должно превышать 25°.

Установка батареек в пульт дистанционного управления

1. Извлеките батарейный модуль, расположенный в нижнем торце пульта дистанционного управления, нажав на выступ и потянув, как показано на рисунке.
2. Установите новую батарейку, правильно расположив контакты "+" и "-". Затем вставьте батарейный модуль в пульт до щелчка. Подходящий тип литиевых батареек - CR2025.



Осторожно:

- Никогда не используйте металлический пинцет или другой подобный инструмент для того, чтобы держать батарейку. Это может привести к короткому замыканию.
- Никогда не разбирайте батарейки, не подвергайте их сильному нагреванию и не кладите их в воду, так как это может привести к их взрыву.
- Когда заряд батареек израсходован, они должны быть утилизированы в соответствии с местными законами.

Интерактивная сенсорная панель управления с графическим интерфейсом

Данное устройство оборудовано сенсорным интерактивным дисплеем. Вы можете выбирать функции или регулировать отдельные параметры, просто прикасаясь к экрану пальцем или пластиковой палочкой.

Для вызова интерактивного экранного меню прикоснитесь к любому месту на экране, когда устройство включено и монитор открыт.

Примечание. В режиме радиоприёмника сенсорное экранное меню выводится на экран постоянно и не может быть отключено.

Внимание! Не используйте металлические или остро заточенные предметы для управления сенсорным интерактивным дисплеем. Также не прилагайте чрезмерных усилий при касаниях экрана.

Сенсорные области управления на мониторе

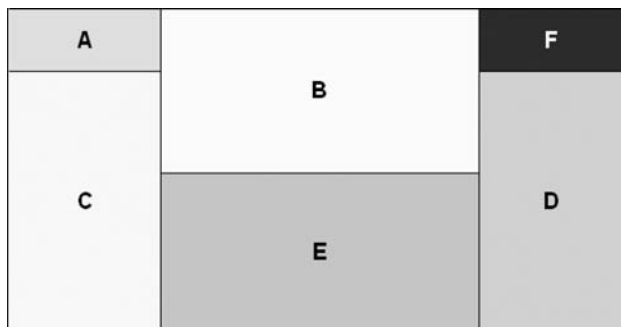

Сенсорные области доступны в режимах DVD/VCD/DiVX.

A - Вход в главное меню.

B - Отображение информации о воспроизведении.

C - Переход к предыдущему фрагменту.

D - Переход к следующему фрагменту.

E - Отображение сенсорных кнопок управления.

F - Отображение меню поиска по времени/ названию/части в режимах.

Главное Меню

Для входа в ГЛАВНОЕ МЕНЮ выполните любое из следующих действий:

- На пульте ДУ: Нажмите кнопку **MENU**
- На передней панели: Нажмите на регулятор управления **ENTER**
- На TFT-экране: Дотроньтесь до области A

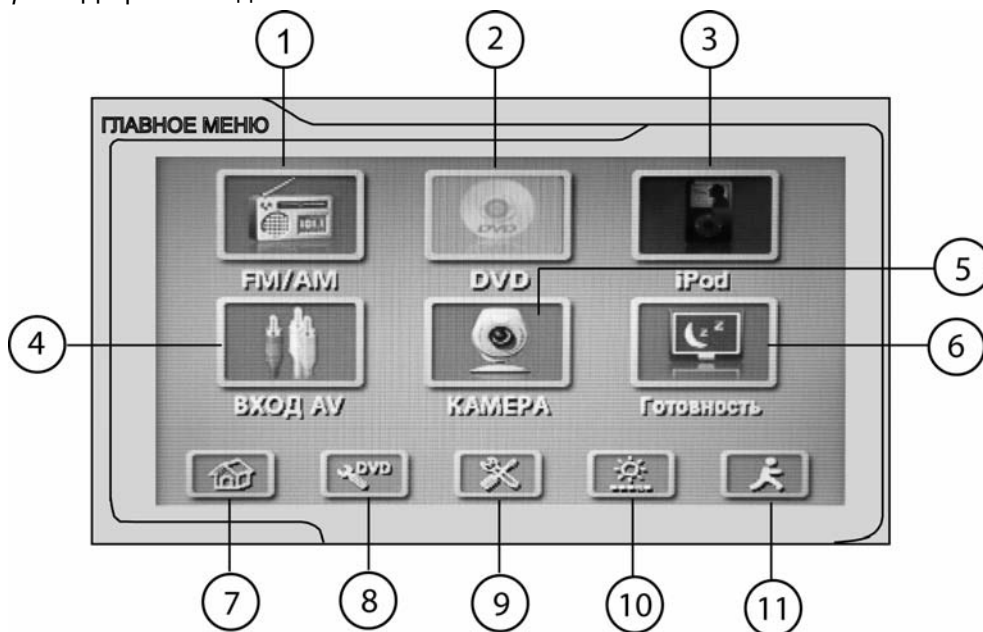

1. Режим радиоприемника (стр. 17).
2. Режим проигрывателя дисков (стр. 19, 20).
3. Режим iPod (стр.23)
4. Переключение на аудио/видеовход.
5. Переключение на видеоканеру заднего обзора.
6. Выберите пункт меню Готовность, чтобы монитор перешел в спящий режим. Дотроньтесь до любой точки экрана для включения монитора.
7. Выход из меню опции в ГЛАВНОЕ МЕНЮ.
8. Меню настроек DVD (стр. 24).
9. Меню общих настроек (стр. 16).
10. Меню специальных настроек изображения (стр.14)
11. Выход из меню.

Для выбора необходимой опции меню коснитесь ее изображения на экране.

Меню специальных настроек изображения

1. В Главном меню выберите опцию общих настроек (поз. 9 на стр. 13):
2. Используйте кнопки перемещения курсора вверх и вниз на пульте ДУ для выбора необходимой опции меню.
3. Для изменения значения выбранной опции:
 - В интерактивном экранном меню нажимайте соответствующие сенсорные кнопки
 - На пульте ДУ нажимайте кнопки управления курсором
 - На передней панели крутите регулятор управления **ENTER**
4. Для выхода из меню настроек системы нажмите кнопку **MENU** на пульте ДУ или сенсорную кнопку выхода на экране, расположенную в нижнем правом ряду опций.

Опция	Параметр	Примечание
Разм. Экр.	1..6	6 позиций угла наклона монитора (с увеличением номера позиции угол наклона уменьшается)
Хранитель экрана	Вкл./Выкл.	Если диск долгое время находится в режиме остановки воспроизведения, на экран выводится специальная заставка.
Калибровка TS	Нет/Да	Калибровка сенсорного экрана
Версия		Лицензия DivX

Калибровка сенсорного экрана

Если произошёл сбой в управлении сенсорным экраном, то есть изображение кнопки на экране не соответствует её действительному расположению, необходимо выполнить операцию калибровки сенсорного экрана. Для этого в Меню специальных настроек изображения выберите опцию Калибровка TS и выберите значение Да, затем поочередно выполните действия, указанные на экране:

1. Нажмите точку А в верхнем левом углу
2. Нажмите точку Б в нижнем левом углу
3. Нажмите точку В в нижнем правом углу
4. Нажмите точку Д в верхнем правом углу

Общие операции

Включение устройства

Для включения устройства нажмите кнопку  на пульте ДУ или нажмите на вращающийся регулятор параметров **VOL** (1) на передней панели.

Выключение устройства

Для выключения устройства нажмите кнопку  на пульте ДУ, или нажмите и удерживайте вращающийся регулятор параметров **VOL** (1) на передней панели в течение 1 секунды.

Открытие монитора

Для открытия монитора нажимайте кнопку  на передней панели или на пульте ДУ. После открытия монитора при включении питания, на экран на несколько секунд будет выведена заставка. При попытке просмотра видеопрограммы во время движения на экран будет выводиться предупреждение "DANGEROUS. IT IS NOT ALLOWED TO WATCH VIDEO PROGRAM WHEN YOU DRIVING" до тех пор, пока не будет включен ручной тормоз.

Внимание! Не дотрагивайтесь до монитора во время его открытия или закрытия. Это может привести к поломке механизма и лишению права на бесплатное гарантийное обслуживание.

Закрытие монитора

Для закрытия монитора нажимайте кнопку  на передней панели или на пульте ДУ.

Настройка угла наклона монитора

Монитор имеет 7 фиксированных положений по углу наклона. Для пошагового наклона монитора назад/вперёд нажимайте соответствующие кнопки **ANGLE** на корпусе монитора. Нажмите и удерживайте указанные кнопки для плавного изменения наклона.

Регулировка уровня громкости

Для регулировки уровня громкости вращайте регулятор параметров звука **VOL** на передней панели по часовой или против часовой стрелки или нажимайте кнопки **VOL+** и **VOL-** на пульте ДУ.

Отключение звука

Для отключения звука устройства нажимайте кнопку  на пульте ДУ или кнопку **MUTE** на передней панели. Для включения звука нажмите соответствующие кнопки еще раз.

Регулировка параметров звучания

При закрытом мониторе доступна только регулировка громкости.

При открытом мониторе:

1. Для выбора желаемого режима настройки звучания нажмите кнопку **SEL** на пульте ДУ.
2. Для выбора необходимого параметра звучания используйте кнопки перемещения курсора вверх и вниз на пульте ДУ или крутите регулятор управления **ENTER** на передней панели. Текущий выбранный параметр выделен светло-зелёной рамкой.

Настройки	Допустимые значения	Примечание
EQ (Equalizer)	Пользовательский	Эквалайзер (настройка звучания)
	Ровный	
	Джаз	
	Поп	
	Классика	
	Рок	
	Новости	
	Город	
	Рейв	
	Кино	
Техно		
BASS	-7 ... +7	Низкие частоты
TREBL	-7 ... +7	Высокие частоты
FADE	-9 ... +9	Баланс переднего-заднего каналов
BAL	-9 ... +9	Баланс левого-правого каналов
SW	-7 ... +7	Уровень выхода на сабвуфер
LOUD	On/off	Тонкомпенсация

Примечание: опции Bass и Treble активны только при установке Equalizer в пользовательский режим.

3. Для регулировки выбранного параметра:

- *На пульте ДУ:* Нажимайте кнопки управления курсором влево и вправо (◀/▶).
- *На передней панели:* Вращайте регулятор параметров **ENTER**.
- *На TFT-дисплее:* Нажимайте сенсорные кнопки слева или справа от шкалы выбранного параметра.

4. Для выхода из меню регулировки параметров:

- *На пульте ДУ:* Нажмите на кнопку **SEL** на пульте ДУ.
- *На передней панели:* Нажмите и удерживайте регулятор громкости **VOL**.
- *На TFT-дисплее:* Нажмите на сенсорную красную стрелку в правом верхнем углу экрана.

Перезагрузка системы

Для исправления сбоя или ошибки системы, нажмите острым кончиком ручки на кнопку сброса, расположенную в нижнем правом углу передней панели (позиция 12 на рисунке передней панели, стр. 9). После перезагрузки системы проигрыватель восстанавливает настройки, сохранённые перед последним выключением питания.

Выбор режима работы

Для выбора необходимого режима работы:

- *На пульте ДУ:* нажимайте кнопку **SRC**.
- *На передней панели:* нажимайте кнопку **MODE**. При каждом нажатии на данные кнопки происходит переключение режимов в следующем порядке:
TUNER (радиоприёмник) → DVD (встроенный проигрыватель дисков) → AUX IN (Аудио/видеовход) → CAMERA (камера).
- *На TFT-дисплее:* Войдите в Главное меню, как описано на стр. 13, и нажмите на соответствующую сенсорную кнопку (1)...(5) в верхней части экрана.

Регулировка параметров изображения

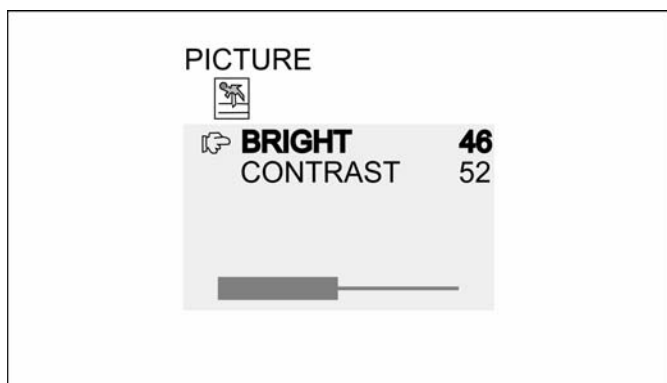

1. Нажмите кнопку **PIC** на пульте ДУ.
2. Используйте кнопки перемещения курсора вверх и вниз на пульте ДУ для выбора необходимой опции меню: яркость, контраст. Текущая выбранная опция окрашена красным цветом.
3. Для выбора необходимого значения текущей опции нажимайте кнопки управления курсором влево и вправо на пульте ДУ
4. Для выхода из меню настроек системы нажмите кнопку **PIC** на пульте ДУ.

Меню общих настроек системы

1. Войдите в Главное меню, как описано на стр. 13:

- На пульте ДУ: Нажмите кнопку **MENU**
- На передней панели: Нажмите на регулятор управления **ENTER**
- На TFT-экране: Дотроньтесь до области А (см. стр. 13)

2. В Главном меню выберите опцию общих настроек  (поз. 9 на стр. 13)

3. Используйте кнопки перемещения курсора вверх и вниз на пульте ДУ для выбора необходимой опции меню. Текущая выбранная опция окрашена жёлтым цветом.

Для изменения значения выбранной опции:

- В интерактивном экранном меню нажимайте соответствующие сенсорные кнопки
- На пульте ДУ нажимайте кнопки управления курсором
- На передней панели крутите регулятор управления **ENTER**

4. Для выхода из меню настроек системы нажмите кнопку **MENU** на пульте ДУ или сенсорную кнопку выхода на экране, расположенную в нижнем правом ряду опций.

Примечание: если в меню не производить никаких действий в течение 15 секунд, происходит автоматический выход из меню в предыдущий раздел.

Значения опций меню настроек системы:

Радио

Данная функция позволяет задать диапазон частот, принимаемых для местного региона.

Часы

Данная функция позволяет устанавливать текущее время. Нажмите на сенсорную кнопку значения времени. На экран будет выведено меню установки времени. Установите значение часов и минут при помощи соответствующих сенсорных кнопок или кнопок цифрового ввода на пульте ДУ.

Режим часов

Вывод текущего времени в 12- или 24-часовом формате.

Включение камеры

Данная функция позволяет задать режим включения камеры заднего обзора: нормальный или зеркальный.

Автооткрывание TFT

Данная функция позволяет задать режим работы монитора после включения зажигания.

Вкл: При включении/выключении зажигания монитор будет автоматически открываться/закрываться.

Выкл: При включении зажигания монитор будет закрыт до тех пор, пока вы не откроете его вручную с помощью кнопки  на передней панели. Закрытие монитора происходит автоматически после выключения зажигания.

Ручное: При включении/выключении зажигания монитор остаётся в своём прежнем положении, открывание/закрывание осуществляется только вручную, с помощью кнопки  на передней панели.

Язык OSD

Данная функция позволяет задать язык меню: русский или английский.

Управление радиоприемником

Для переключения в режим радиоприемника:

- На пульте ДУ: нажимайте кнопку **SRC**, пока не появится надпись Tuner.
- На передней панели: нажимайте кнопку **MODE**, пока не появится надпись Tuner.
- На TFT-дисплее: войдите в Главное меню, как описано на стр.13, и нажмите на сенсорную кнопку **FM/AM (1)**.

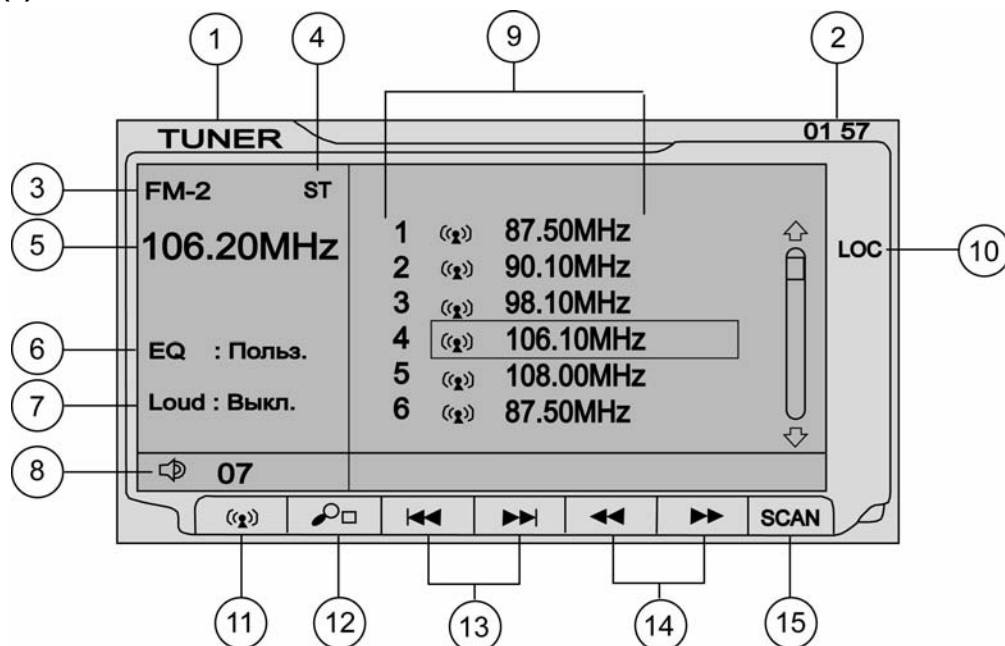

1. Текущий режим работы (радиоприемник).
2. Текущее время.
3. Выбранный диапазон.
4. Режим стереофонического приема.
5. Текущая частота настройки.
6. Предустановленная характеристика эквалайзера.
7. Состояние функции тонкомпенсации.
8. Текущий уровень громкости.
9. Сенсорные кнопки предварительных настроек на радиостанции.
10. Сенсорная кнопка выбора местного/дальнего режимов приема.
11. Сенсорная кнопка выбора диапазона.
12. Сенсорная кнопка автоматического сохранения и сканирования сохраненных радиостанций.
13. Сенсорные кнопки автоматической настройки на радиостанцию.
14. Сенсорные кнопки ручной настройки на радиостанцию.
15. Сенсорная кнопка автоматического сканирования выбранного диапазона.

Выбор диапазона

Нажимайте указанные ниже кнопки для выбора диапазона радиоприемника:

- На пульте ДУ или на передней панели: **BAND**
- На TFT-экране:

Диапазоны радиоприемника выбираются циклически в следующем порядке:

... → FM-1 → FM-2 → FM-3 → AM...

В каждом из пяти диапазонов может быть сохранено до 12 радиостанций.

FM1 соответствует диапазону УКВ: 65-74 МГц.

Ручная настройка на радиостанцию

Для уменьшения или увеличения частоты на один шаг нажимайте кнопки .

Сканирование диапазона

Для автоматического сканирования радиостанций нажмите сенсорную кнопку **SCAN**. В процессе сканирования радиоприемник будет последовательно на 10 секунд настраиваться на каждую сильную радиостанцию данного диапазона. Для остановки поиска нажмите еще раз указанную кнопку.

Автоматическая настройка на радиостанцию

Для автоматического поиска радиостанции в направлении уменьшения или увеличения частоты нажмите кнопки ◀◀/▶▶ на пульте ДУ, сенсорном экране или передней панели.

Программирование настройки на радиостанции в память радиоприемника

Для выбора настроенного канала:

- *На передней панели:* вращайте регулятор управления **ENTER**
- *На пульте ДУ:* нажимайте цифровые кнопки **0 ... 9** (Для ввода двузначных чисел нажмите сначала первую цифру числа, затем вторую)
- *На TFT-экране:* сенсорные кнопки **(9)**

Нажмите сенсорную кнопку желаемой ячейки памяти предварительной настройки и удержите ее в нажатом положении не менее чем на 3 секунды. В память данной кнопки будет запрограммирована радиостанция, на которую настроен радиоприемник.

Для прослушивания радиостанции, настройка на которую запрограммирована в память проигрывателя, выберите диапазон при помощи кнопки **BAND** (если необходимо), затем кратковременно нажмите на кнопку предварительной настройки, в памяти которой хранится настройка на желаемую радиостанцию.

Автоматическое сохранение настройки на радиостанции в памяти радиоприемника

Для автоматического программирования радиостанций в память радиоприемника:

- *На передней панели:* нажмите и удерживайте кнопку **AS/PS**
- *На TFT-экране:* нажмите и удерживайте кнопку 

Начиная с текущего значения частоты и в пределах одного цикла настройки, радиоприемник начнет поиск радиостанций с достаточно мощным сигналом в выбранном диапазоне. Для остановки программирования нажмите еще раз указанные кнопки. После окончания цикла настройка на 12 радиостанций с самым мощным сигналом будет заложена в память кнопок предварительной настройки радиоприемника, заменяя ранее сохраненные радиостанции.

Сканирование предварительно настроенных радиостанций

Для сканирования предварительно настроенных радиостанций:

- *На передней панели:* кратковременно нажмите кнопку **AS/PS**
- *На TFT-экране:* нажмите кнопку 

Во время сканирования радиоприемник будет последовательно на 10 секунд настраиваться на каждую радиостанцию данного диапазона, хранящуюся в памяти устройства. Для остановки сканирования нажмите еще раз указанную кнопку.

Выбор местного или дальнего режимов приема

Для переключения режимов нажимайте сенсорную кнопку **LOC/DX**. Изначально радиоприемник работает в режиме дальнего приема (DX). В режиме местного приема чувствительность автопоиска немного снижена для наиболее точной настройки на радиостанции, уровень приема которых чрезмерно высок.

Общие операции управления воспроизведением дисков

Для переключения устройства в режим работы проигрывателя дисков нажимайте кнопку **SRC** на пульте ДУ или **MODE** на передней панели.

Загрузка и удаление дисков

Вставьте компакт-диск в слот таким образом, чтобы рабочая сторона (сторона, на которую нанесена запись), была обращена вниз. Диск автоматически будет загружен.

Для извлечения диска из проигрывателя нажмите кнопку **EJECT**  на передней панели проигрывателя.

Включение режима воспроизведения

При загрузке диска на экране монитора внизу появится надпись “**Загрузка диска**”.

Некоторые диски могут автоматически включаться в режим воспроизведения с первой Части (дорожки). Некоторые диски автоматически переходят в меню Названий.

Если на экран монитора выводится **Меню названий** DVD, то для начала воспроизведения с первой Части нажмите кнопку **▶/||** на передней панели проигрывателя. Для навигации по **Меню названий** диска используйте кнопки перемещения курсора на пульте ДУ, регулятор управления **ENTER** на передней панели или нажимайте сенсорные кнопки на экране. При воспроизведении двухстороннего DVD-диска, вставляйте его первой рабочей стороной вниз. По окончании воспроизведения первой стороны извлеките диск, переверните его и опять загрузите в проигрыватель для воспроизведения второй стороны. Первая и вторая стороны помечаются различным образом на разных дисках.

Временная остановка воспроизведения

Для временной остановки воспроизведения диска нажмите кнопку **▶/||** на передней панели проигрывателя или на экране монитора. Для продолжения воспроизведения повторно нажимайте на данную кнопку.

Остановка воспроизведения диска

Для остановки воспроизведения диска нажмите один раз кнопку  на экране монитора, на передней панели проигрывателя или кнопку **BAND** на пульте ДУ. Для продолжения воспроизведения с места остановки нажмите кнопку **▶/||** на экране или на передней панели.

Во время воспроизведения диска нажмите два раза кнопку  для остановки воспроизведения. После этого нажимайте кнопку **▶/||** на экране монитора или на передней панели устройства для включения режима воспроизведения с начала диска.

Ускоренное воспроизведение

Последовательно нажимайте сенсорные кнопки **◀◀/▶▶** на экране, передней панели, пульте ДУ для ускоренного воспроизведения в прямом/обратном направлении с одной из следующих скоростей: 2x, 4x, 8x, 20x.

Переход к следующей или предыдущей части (треку)

Нажимайте кнопки **◀◀ / ▶▶** на пульте ДУ или на передней панели во время воспроизведения для перехода к следующей/предыдущей части (треку).

Операции управления воспроизведением дисков CD-ROM

После загрузки аудиодиска на экран монитора автоматически выводится меню управления диском:

Примечание: для дисков MP3 и CD меню имеют некоторые отличия.

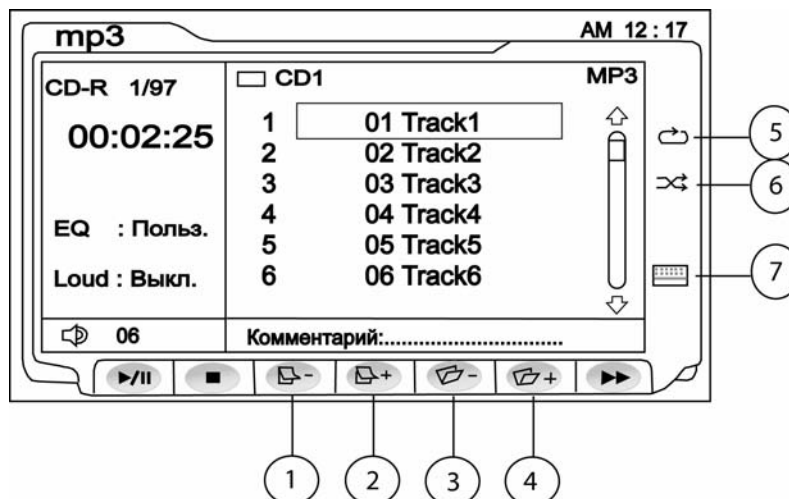

Выбор трека

На передней панели: крутите регулятор управления **ENTER**.

На пульте ДУ: нажимайте кнопки управления курсором и кнопку **OK**.

На TFT-экране: нажимайте кнопки с указателями направления вверх и вниз справа от списка папок (MP3) и справа от списка файлов (треков).

Прямой выбор трека

Для выбора трека по номеру:

На пульте ДУ: нажимайте кнопки цифрового ввода **0..9** (Для ввода двузначных чисел нажмите сначала первую цифру числа, затем вторую)

На TFT-экране: нажмите сенсорную кнопку (7) . На появившемся цифровом табло введите нужное число и нажмите кнопку **OK**.

Ускоренное воспроизведение (для CD)

Последовательно нажимайте кнопки **◀▶** на пульте ДУ, передней панели или на экране для ускоренного воспроизведения на одной из следующих скоростей: 2x, 4x, 8x, 20x.

Перемотка в прямом направлении (для MP3)

Последовательно нажимайте кнопку **▶▶** на пульте ДУ, передней панели или на экране для перемотки с одной из следующих скоростей: 2x, 4x, 8x, 20x.

Повторное воспроизведение

Во время воспроизведения нажимайте последовательно кнопку  на пульте ДУ или сенсорную кнопку (5) для выбора одного из следующих режимов повторного воспроизведения: Повтор трека/Повтор папки/Повтор выкл.

Воспроизведение в случайном порядке

Во время воспроизведения нажимайте последовательно сенсорную кнопку (6) на экране для включения (появится сообщение "Случайно вкл.") и выключения ("Случайно выкл.") режима воспроизведения в случайном порядке.

Переход к следующей/предыдущей странице

Нажимайте сенсорные кнопки (1),(2) на экране или кнопки управления курсором влево/вправо на пульте ДУ для перехода на следующую/предыдущую страницу.

Выбор папки (для MP3)

Для перехода к следующей/предыдущей папке нажимайте сенсорные кнопки (3), (4) на экране.

Операции управления воспроизведением видеодисков, DVD

Для отображения сенсорных кнопок управления диском дотроньтесь до области E сенсорного экрана (стр. 13)

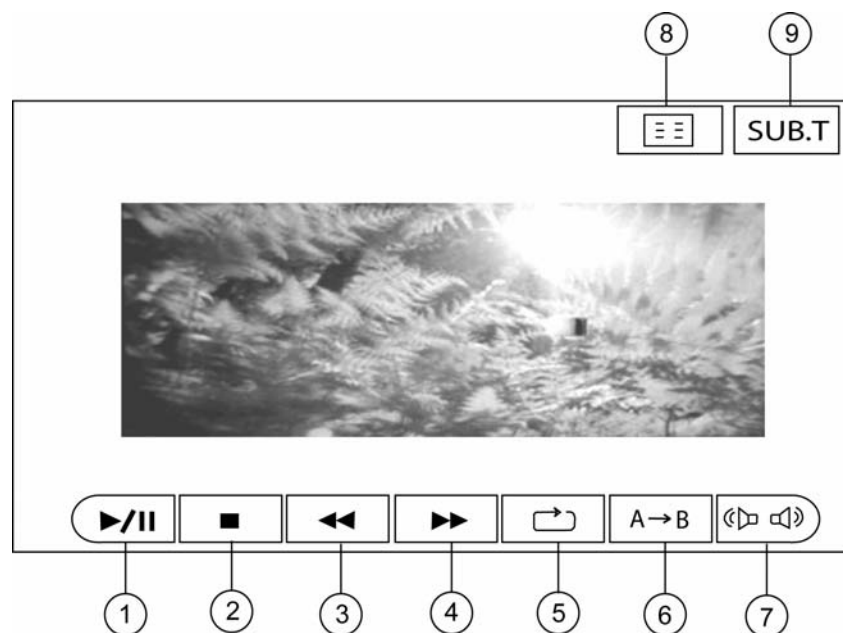

1. Воспроизведение/Пауза
2. Остановка
3. Ускоренное воспроизведение в обратном направлении
4. Ускоренное воспроизведение в прямом направлении
5. Повторное воспроизведение
6. Повторное воспроизведение участка записи
7. Для DVD: Выбор языка аудио
Для VCD: Выбор аудиоканала: Левый/Правый/Сtereo
8. Переход к меню диска (только для DVD)
9. Выбор языка субтитров (только для DVD)

Внимание! При правильной установке устройства просмотр видео возможен, только если включен ручной тормоз. При выключенном ручном тормозе на экран выводится сообщение "DANGEROUS. IT IS NOT ALLOWED TO WATCH VIDEO PROGRAM WHEN YOU DRIVING". В этом режиме может работать только камера заднего обзора, если она назначена на один из видеовходов.

Выбор языка субтитров (для DVD)

Во время воспроизведения диска последовательно нажимайте сенсорную кнопку **SUB.T** на экране монитора для выбора одного из записанных на диске языков субтитров или для отключения субтитров.

Выбор языка синхронного перевода (для DVD)

Для выбора языка синхронного перевода нажимайте на сенсорную кнопку **(7)** на экране или кнопку **AUDIO** на пульте ДУ.

Повторное воспроизведение

Для выбора режима повторного воспроизведения нажимайте кнопку **(5)** на экране или на пульте ДУ:

- DVD: Повтор части, Повтор названия, Повтор выкл.
- VCD (PBC выкл.): Повтор трека, Повтор выкл.

Примечание: Для VCD-дисков функция повторного воспроизведения не работает, если опция PBC включена.

Выбор угла воспроизведения (только для DVD)

Данная функция применима только для фильмов, записанных с разных камер. Для выбора угла воспроизведения нажимайте кнопку **ANGLE** на пульте ДУ. При каждом нажатии на кнопку угол съёмки будет меняться (набор возможных углов воспроизведения зависит от параметров диска).

Меню диска

Во время воспроизведения диска нажимайте кнопку **TITLE** на пульте ДУ для перехода в **Меню названий**. Используя кнопки перемещения курсора или регулятор управления **ENTER**, выбирайте нужное Название, затем нажимите кнопку **OK**.

Во время воспроизведения диска нажимайте кнопку **MENU** на пульте ДУ или на экране монитора для перехода в меню диска. Используя кнопки перемещения курсора, выбирайте нужную опцию, затем нажимите кнопку **OK**.

Повторное воспроизведение участка записи

Во время воспроизведения нажмите кнопку **B→A** на экране или на пульте ДУ один раз, чтобы назначить начальную точку фрагмента. Снова нажмите на указанную кнопку для назначения второй точки фрагмента. Выделенный отрезок будет повторяться циклически. Нажмите кнопку третий раз для отмены режима повторного воспроизведения участка записи.

Функция PBC (управление воспроизведением)

При каждом нажатии на кнопку **ROOT** пульта ДУ на экране появляется опция: **PBC вкл./PBC выкл.**

При воспроизведении дисков Video CD, совместимых с функцией PBC, на экран монитора может быть выведено меню, записанное на диске. После включения опции **PBC**, перейдите в начало диска, чтобы появилось меню. Для выбора трека нажимайте кнопки цифрового ввода на пульте ДУ.

Примечание: При включенной опции PBC функция повторного воспроизведения не работает.

Режим увеличения изображения

Для увеличения изображения нажимайте кнопку **ZOOM** на пульте ДУ.

Операции управления воспроизведением дисков DivX, JPEG

Функции управления дисками DivX, JPEG такие же, как и для дисков DVD (стр. 21). При нажатии на кнопку **Стоп** ■ во время воспроизведения происходит переход в меню, аналогичное меню управления дисками CD-ROM (стр.20). При нажатии на кнопку **▶/||** в меню CD-ROM, начинается режим воспроизведения, при котором снова активно меню DVD.

Примечание: Некоторые операции управления для дисков DivX, JPEG могут отсутствовать.

Меню воспроизведения JPEG-дисков

Для отображения сенсорных кнопок управления, дотроньтесь до области E экрана.

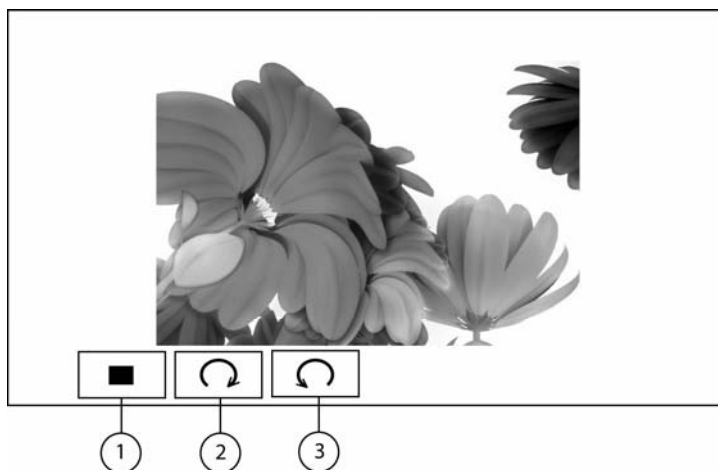

1. Стоп
2. Поворот изображения по часовой стрелке на 90°
3. Поворот изображения против часовой стрелки на 90°

Режим увеличения изображения

Для увеличения изображения нажимайте кнопку **ZOOM** на пульте ДУ.

Операции управления iPod

Для перехода в режим iPod:

- На пульте ДУ: нажимайте на кнопку **SRC**, пока не появится надпись iPod
- На передней панели: нажимайте на кнопку **MODE**, пока не появится надпись iPod
- На TFT-дисплее: войдите в Главное меню (стр.13) и нажмите на сенсорную кнопку **iPod (3)**

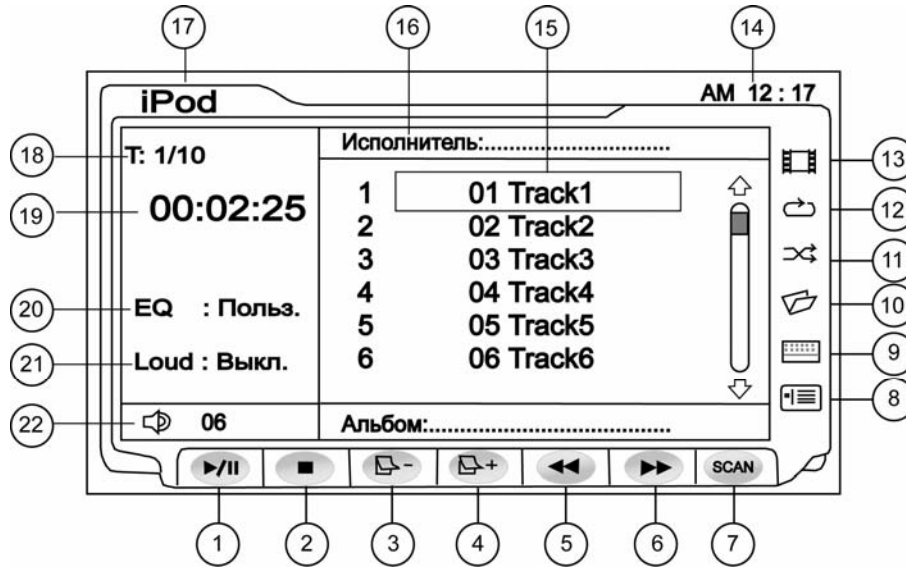

1. Воспроизведение/пауза
2. Остановка воспроизведения
3. Переход к предыдущей странице
4. Переход к следующей странице
5. Ускоренное воспроизведение в обратном направлении
6. Ускоренное воспроизведение в прямом направлении
7. Включение/выключение режима сканирования
8. Переход к предыдущему меню
9. Прямой выбор трека по номеру
10. Переход к корневому каталогу папок
11. Воспроизведение в случайном порядке
12. Повторное воспроизведение
13. Переход к воспроизведению видеотреков
14. Текущее время
15. Воспроизводимый трек
16. Название исполнителя
17. Текущий режим работы
18. Номер текущего трека/общее число треков в каталоге
19. Текущее время воспроизведения трека
20. Предустановленная характеристика эквалайзера
21. Состояние функции тонкомпенсации

При нажатии на сенсорную кнопку  на экран выводится каталог классификаций папок iPod:

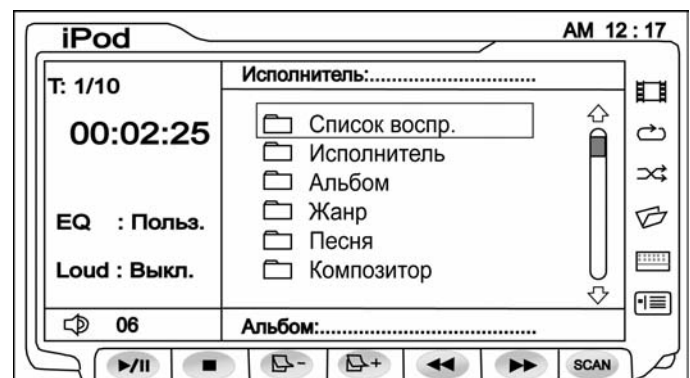

Основные операции по изменению настроек DVD-проигрывателя

Меню настроек

Вывод на экран меню настроек DVD:

- Нажмите на регулятор управления **ENTER** на передней панели, или дотроньтесь до области А экрана (стр.13) для вызова Главного меню, затем нажмите на сенсорную кнопку настроек DVD.
- Нажмите на кнопку **MENU** пульта ДУ, затем нажмите на сенсорную кнопку настроек DVD.

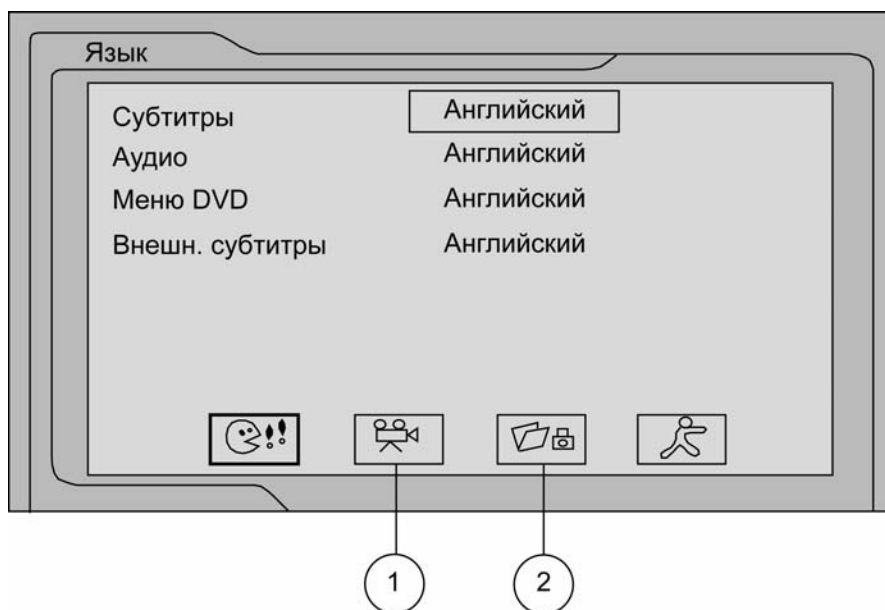

Выбор опций в меню

- *На передней панели:* Вращайте регулятор управления **ENTER**.
- *На пульте ДУ:* Перемещайтесь по меню с помощью кнопок управления курсором.
- *На TFT-экране:* Нажимайте на соответствующие сенсорные кнопки.

Регулировка параметров

1. Изменяйте величину параметров с помощью кнопок управления курсором влево/вправо на пульте ДУ, или вращайте регулятор управления **ENTER**.
2. Сохраняйте изменённые параметры опций с помощью кнопки **OK** на пульте ДУ, или нажав на регулятор управления **ENTER**.

Меню языковых настроек

ГЛАВНОЕ МЕНЮ → Настройки DVD → ЯЗЫК

Для изменения языка субтитров во время воспроизведения нажимайте кнопку **AUDIO** или **SUB-T** на пульте ДУ. Изменение языка субтитров не повлияет на язык DVD-меню.

Настройка	Опции	Функции
Субтитры	Английский	Выбор языка субтитров для вывода на экран.
	Авто	
	Выкл.	
Аудио	Английский	Выбор языка сопровождения диска.
Меню DVD	Английский	Выбор языка меню DVD.
Внешние субтитры	Английский	Выбор языка внешних субтитров.
	Зап. Европа	
	Центр. Европа	

Примечание: Для различных дисков предусмотрены разные значения опций, которые не зависят от настроек проигрывателя. (К примеру, каждый диск имеет свой набор языков субтитров и т.п.)

Меню настроек ВИДЕО

Для входа в меню настроек ВИДЕО нажмите на сенсорную кнопку (1) (стр. 24)

Настройка	Опции	Примечание
ТВ формат	4:3	Для подключения дополнительного монитора с форматом изображения на экране 4:3.
	16:9	Для подключения дополнительного широкоэкранный монитора, имеющего формат изображения 16:9.
Angle Mark	Вкл.	Показать индикатор того, что данный эпизод снят с разных углов. Во время воспроизведения диска нажимайте кнопку ANGLE на пульте ДУ для выбора угла просмотра (камеры), если на диске имеются сцены, записанные более чем одной камерой.
	Выкл.	Не показывать угол просмотра.
Режим просмотра	Fill	Полноэкранный
	Original	Оригинальный
	H FIT	Растянуть по высоте
	W FIT	Растянуть по ширине
	Fit to Scrn	По размеру экрана
	Pan Scan	Изображение 16:9 на мониторе 4:3 будет обрезано с правой и левой стороны

Меню ограничения доступа РЕЙТИНГ

Для входа в меню РЕЙТИНГ нажмите на сенсорную кнопку (2) (стр. 24).

Рейтинг

Данный раздел меню позволяет пользователю ограничивать доступ к воспроизведению кинофильмов DVD на данном проигрывателе: от уровня 1 (ребенок) до " 8 (для взрослых)".

1. : Для детей
2. G :
3. PG : Рекомендуется присутствие взрослых.
4. PG-13 : Предупреждение для родителей.
5. PG-R : Ограничение R.
6. R
7. NC-17 : Только для тех, кто старше 17 лет.
8. взрослые : Только для взрослых.

Чем меньше значение, тем более строгие ограничения для просматриваемого материала.

При попытке изменить значение данной опции проигрыватель предложит ввести **пароль**. Для ввода пароля используйте цифровые клавиши. Завершите ввод пароля кнопкой **ОК**.

Заводские настройки

Данная функция позволяет вернуть всем настройкам меню системы первоначальное состояние, которое было установлено на заводе-изготовителе.

Эксплуатационные ограничения и текущий ремонт

Устройство предназначено для эксплуатации в автомобилях с напряжением бортовой сети 12 В. Не следует эксплуатировать устройство, имеющее повреждения корпуса или соединительных кабелей.

Ошибки, допущенные при установке и эксплуатации устройства, могут быть иногда приняты за его неисправность. Ниже приводится таблица, в которой сведены простые проверки, способные помочь Вам устранить большую часть проблем, возникающих при использовании устройства.

При отсутствии видимых причин неисправности устройство следует демонтировать и обратиться в сервисный центр. Перед тем, как перейти к проверкам, описанным в данной таблице, тщательно проверьте правильность подключения проигрывателя и дополнительных устройств.

Симптом	Причина	Устранение
Нет питания	Перегорел предохранитель проигрывателя	Поменяйте перегоревший предохранитель на предохранитель нужного номинала. Если предохранитель перегорит снова, обратитесь в сервисный центр
	Неправильное подключение	Проверьте подключение питания
	Некорректная операция	Нажмите кнопку сброса в правом нижнем углу передней панели
Воспроизведение не начинается	Диск не загружен в проигрыватель или загружен неправильно	Загрузите диск в проигрыватель правильно, рабочей стороной вниз
	Диск загрязнен	Очистите поверхность диска
	Низкое напряжение аккумуляторной батареи автомобиля	Зарядите аккумуляторную батарею автомобиля. Если проигрыватель после этого все равно не работает, проконсультируйтесь с дилером
	В проигрыватель загружен диск не того формата, который может воспроизводить данный проигрыватель	Загружайте в проигрыватель только те диски, которые проигрыватель может воспроизводить
Когда нажимается функциональная кнопка, функция не работает	Воспроизводимый диск не допускает выполнения данной операции	Операция не может быть произведена по отношению к воспроизводимому диску (обратитесь также к инструкции, которая прилагается к диску) или операция не может быть произведена в данный момент
Нет изображения	Полностью "убрана" яркость изображения	Отрегулируйте яркость на мониторе или на внешнем мониторе, который подключен к устройству
	Не включен ручной тормоз	Для просмотра видеопрограмм следует припарковать автомобиль, и включить ручной тормоз
	Неправильное подключение	Проверьте правильность подключения устройства
Нет звука	Полностью "убрана" громкость звука	Установите нужный уровень громкости устройства или на мониторе, который подключен к устройству
	Неправильно настроен баланс звука	Установите баланс каналов по центру
	Неправильное подключение	Проверьте правильность подключения устройства
	Провода динамиков контактируют с металлической деталью машины	Изолируйте все провода
	Динамики неисправны	Поменяйте динамики
	Используется режим ускоренного или замедленного воспроизведения в прямом или обратном направлении	В режиме ускоренного или замедленного воспроизведения в прямом или обратном направлении звук отключается
Звук или изображение искажены	Диск загрязнен или имеет царапины	Протрите рабочую поверхность диска от пыли и грязи. Не используйте для воспроизведения поцарапанные диски
	Устройство установлено в таком месте, где возникает сильная вибрация	Вибрация проигрывателя может привести к "перескакиванию" звука и искажению изображения

Симптом	Причина	Устранение
Нет субтитров	На воспроизводимом диске DVD не записаны субтитры	Субтитры не могут быть выведены на экран
	Субтитры выключены	Включите субтитры
Субтитры не "убираются" с экрана	Воспроизводимый диск DVD не допускает отключение субтитров	Субтитры невозможно убрать с экрана монитора
Монитор не открывается автоматически	Функция "Автооткрывание TFT" отключена	Включите функцию "Автооткрывание TFT"
Настройки проигрывателя сбрасываются после выключения двигателя	Неправильное подключение проводов	Подключите все провода согласно инструкции.
Мигающее изображение, интерференция на экране	Формат DVD не совместим с текущими настройками ТВ	Поменяйте настройки на соответствующие диску
Невозможно изменить язык звукового сопровождения или язык субтитров	На воспроизводимом диске DVD записано звуковое сопровождение или субтитры только на одном языке	Если на диске не записаны звуковое сопровождение или субтитры на нескольких языках, вы не сможете изменить язык звукового сопровождения или субтитров
	Воспроизводимый диск DVD не допускает смену языка звукового сопровождения или субтитров	Язык звукового сопровождения или субтитров изменить невозможно
Пульт дистанционного управления не работает	Светоизлучающий элемент пульта дистанционного управления не направлен на светоприемник сенсора дистанционного управления	Для осуществления управления светоизлучающий элемент пульта дистанционного управления должен быть направлен на светоприемник сенсора дистанционного управления
	Пульт дистанционного управления и проигрыватель находятся слишком далеко друг от друга	Расстояние по прямой между пультом ДУ и сенсором дистанционного управления не должно превышать пяти метров
	Между пультом ДУ и сенсором дистанционного управления имеются препятствия	Устраните препятствие
	Израсходован заряд батарейки пульта дистанционного управления	Замените батарейку
Радиоприемник не работает	К проигрывателю не подключен кабель антенны	Надежно подключите кабель антенны к CD-ресиверу
Не работает функция автонастройки на радиостанции	Радиостанции имеют слишком слабый сигнал	Настраивайтесь на станции вручную

Технические допуски на возможные незначительные дефекты изображения

Панель монитора условно разделяется на две зоны, "А" и "Б", как показано на рисунке справа. ЖК-панель подлежит бесплатной замене в течение гарантийного срока, если число пикселей, постоянно светящихся одним цветом, превышает любое число пикселей, указанное в таблице.

Цвет пикселя	Зона "А"	Зона "Б"
Белый	0	0
Черный	3	6
Синий	3	6
Красный	3	6
Зеленый	3	6
Всего	3	6

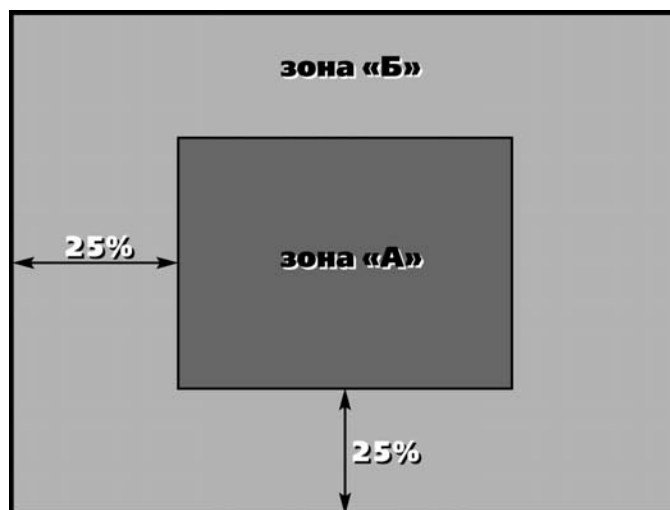

Хранение, транспортирование, ресурс, утилизация

Устройство рекомендуется хранить в складских или домашних условиях по группе "Л" ГОСТ 15150 и при необходимости транспортировать любым видом гражданского транспорта в имеющейся индивидуальной потребительской таре по группе "Ж2" ГОСТ 15150 с учетом ГОСТ Р 50905 п.4.9.5. Место хранения (транспортировки) должно быть недоступным для попадания влаги, прямого солнечного света и должно исключать возможность механических повреждений.

Срок службы устройства 2 года. Устройство не содержит вредных материалов и безопасно при эксплуатации и утилизации (кроме сжигания в непригодных условиях).

Гарантии поставщика

Автомобильный мультимедийный центр PROLOGY MDD-705 соответствует утвержденному образцу.

Изготовитель гарантирует соответствие устройства требованиям ГОСТ 122006-87, ГОСТ 22505-97, ГОСТ 28002-88 и нормам электромагнитной совместимости ЭМС 10-94 и ЭМС 21-94. При соблюдении владельцем правил эксплуатации, изложенных в настоящем Руководстве пользователя, устройство обеспечивает безопасность и электромагнитную совместимость в полном объеме требований, подлежащих обязательной сертификации в системе ГОСТ Р, не оказывает вредного воздействия на окружающую среду и человека и признано годным к эксплуатации.

Устройство имеет гарантийный срок эксплуатации - 12 месяцев с момента покупки без учета времени пребывания в ремонте при соблюдении правил эксплуатации. Право на гарантию дается при заполнении сведений прилагаемого гарантийного талона.

Гарантийные обязательства не распространяются на перечисленные ниже принадлежности изделия, если их замена предусмотрена конструкцией и не связана с разборкой изделия:

- на пульт дистанционного управления, элементы питания (батареи);
- комплект проводки, монтажные приспособления, документацию, прилагаемую к изделию.

