



# PROLOGY

Модель:  
DVD-510

FM/УКВ DVD-ресивер

1



Руководство пользователя

Руководство пользователя определяет порядок установки и эксплуатации FM/УКВ-приемника и проигрывателя DVD/VCD/CD/MP3/WMA-дисков (далее "проигрывателя") в автомобиле с напряжением бортовой сети 12 В. Установку проигрывателя рекомендуется производить с привлечением специалиста по электрооборудованию автомобилей.

Самостоятельное вскрытие проигрывателя, механические повреждения и нарушение порядка эксплуатации могут привести к его неисправностям и к лишению права на гарантийное обслуживание.

В связи с постоянной работой по совершенствованию проигрывателя, повышающей его надежность и улучшающей эксплуатационные характеристики, в конструкцию могут быть внесены незначительные изменения, не отраженные в настоящем Руководстве.

### **Назначение**

Проигрыватель Prology DVD-510 предназначен для воспроизведения дисков форматов DVD, Video CD, Audio CD, MP3, WMA, MPEG1 или MPEG2. Проигрыватель обеспечивает:

- воспроизведение цветного изображения через композитный видеовыход в системах цветности PAL или NTSC;
- прием радиостанций в диапазонах FM и УКВ;
- воспроизведение звука через внешние громкоговорители или через линейный выход.

### **Функции проигрывателя**

- *Полностью съемная передняя панель с футляром*
- *Совместимость с форматами DVD, VCD, CD, MP3, WMA, JPEG*
- *Системы цветности PAL/NTSC*
- *Высокая выходная мощность (4x50 Вт)*
- *Высокоскоростной цифровой PLL тюнер*
- *Память на 24 станций (18 FM, 6 УКВ)*
- *Дистанционное управление*
- *Многоязычное экранное меню*
- *Видеовыход*
- *4 линейных выхода*
- *Выход на сабвуфер*
- *Линейный стереовыход*
- *5 предустановленных характеристик эквалайзера*
- *Стандартный монтажный размер DIN*

### **Комплект поставки**

Проигрыватель Prology DVD-510	1 шт.
Панель передняя съемная	1 шт.
Футляр панели передней съемной	1 шт.
Пульт дистанционного управления	1 шт.
Крепежные принадлежности	1 комплект
Ключ-съемник	2 шт.
Кожух	1 шт.
Соединительные кабели	1 комплект
Настоящее Руководство пользователя	1 шт.
Гарантийный талон	1 шт.
Индивидуальная потребительская тара	1 комплект

## Основные технические характеристики

### Общие

Напряжение питание	14,4 В постоянного тока
Предельные значения напряжения питания	11 - 16 В
Максимальная выходная мощность	4 x 50 Вт
Установочные размеры (ШxВxГ)	178 x 50 x 165 мм
Вес	1,7 кг

### DVD/CD проигрыватель

Воспроизводимые диски	DVD Video, Video CD, MP3 CD, Audio CD
Размер дисков	12 см (5")
Формат телевизионного сигнала	NTSC /PAL
Формат изображения	4:3 "Letter Box" и 4:3 "Pan Scan"
Уровень видеосигнала (пиковое значение)	1 В (на нагрузке 75 Ом)
Разрешение по горизонтали	500 линий
Максимальный уровень линейного аудиовыхода	4 В (действующее значение)
Частотная характеристика	20 Гц - 20 кГц
Отношение сигнал-шум	86 дБ
Глубина разделения стереоканалов	60 дБ
Коэффициент нелинейных искажений	0,2%
Низкочастотные и высокочастотные детонационные искажения	Ниже предела измерений

### FM и УКВ приемник

Диапазон частот FM	87,5 - 108 МГц
Диапазон частот УКВ	65 - 74 МГц
Полезная чувствительность	8 дБ (мкВ)
Промежуточная частота	10,7 МГц
Диапазон воспроизводимых частот	30 - 15 000 Гц
отношение сигнал-шум	58 дБ

### Меры предосторожности при обращении с дисками

Грязь, пыль, царапины и искривление диска могут привести к "перескакиванию" звучания во время воспроизведения и ухудшению качества звука и изображения. При обращении с дисками соблюдайте следующие меры предосторожности:

- Для удаления следов пальцев и пыли с рабочей поверхности диска (той стороны, на которой нет надписей) протирайте ее мягкой тряпкой. В отличие от обычных грампластинок цифровые диски не имеют канавок, в которых собирается пыль и микроскопические частицы, поэтому для практически полного удаления загрязнения с поверхности таких дисков достаточно протереть их мягкой тряпкой. Протирайте диски прямо от центра к краям. Небольшие пылинки или слабые пятна не будут оказывать какое-либо влияние на качество воспроизведения.
- Никогда не используйте для очистки дисков химические вещества, например, аэрозоли для грампластинок, антистатические аэрозоли или жидкости, бензин или растворители. Такие химические вещества способны необратимо повредить пластмассовую поверхность диска.
- После использования обязательно помещайте диски в их коробки. Это позволит избежать появления на поверхности дисков больших царапин, способных вызвать "перескакивание" звучания при воспроизведении.
- Не подвергайте диски в течение продолжительного времени воздействию прямых солнечных лучей, высокой влажности или высокой температуры. Длительное воздействие высокой температуры может привести к короблению и искривлению диска.
- Никогда не приклеивайте бумагу и не пишите на любой из сторон диска. Острые наконечники ручек или чернила, используемые в некоторых ручках с войлочным пишущим узлом, могут повредить поверхность диска.
- Никогда не используйте диски с необычным очертанием, например, имеющим форму сердечка, восьмиугольника и т.д. Использование таких дисков может привести к сбоям в работе проигрывателя.
- Хотя в магазинах в качестве принадлежности диска продается специальная защитная пленка, ее использование может привести к сбоям в работе проигрывателя. Использование такой пленки абсолютно недопустимо.

## Для безопасного и эффективного использования проигрывателя





- Для подачи питания на данный проигрыватель может использоваться только источник питания с напряжением +12 В постоянного тока; отрицательная клемма аккумуляторной батареи должна быть соединена с "массой".
- Монтаж и эксплуатация данного проигрывателя должны осуществляться в соответствии с настоящим Руководством. Если вы не уверены в своей способности правильно установить и подключить данный проигрыватель, обратитесь для установки к квалифицированному специалисту по установке автомобильной электроники.
- Не пытайтесь в случае поломки открыть корпус проигрывателя и отремонтировать его самостоятельно. Если проигрыватель не работает правильно, обратитесь к авторизованному дилеру, у которого вы приобрели данный проигрыватель.
- При мытье автомобиля следите, чтобы внутрь проигрывателя не попала вода, так как это может привести к его повреждению.
- Никогда не засовывайте какие-либо предметы внутрь отсека диска проигрывателя, кроме самого диска. Находящиеся внутри проигрывателя узлы могут быть повреждены любыми посторонними предметами.
- Когда проигрыватель не используется, вынимайте из него диск. Не оставляйте удаленный диск в отверстии отсека проигрывателя на долгое время. Это может привести к деформации диска из-за воздействия прямых солнечных лучей и т.п. Храните диски подальше от прямых солнечных лучей.
- Температура. Данный проигрыватель может работать неправильно при экстремально высоких или экстремально низких температурах. В таком случае прекратите использовать проигрыватель до тех пор, пока температура не станет нормальной. Проигрыватель оборудован встроенной схемой защиты. Когда температура внутри проигрывателя повышается до определенной температуры, схема защиты автоматически останавливает воспроизведение. В этом случае дайте проигрывателю возможность охладиться, а затем снова включите воспроизведение.
- Конденсация. В дождливые или влажные дни, а также сразу же после того, как в холодное время года включен отопитель автомобиля, на оптическом устройстве считывания сигнала внутри проигрывателя может сконденсироваться влага. В случае конденсации влаги проигрыватель не сможет считывать информацию с диска и, следовательно, будет работать неправильно. Для устранения такой неисправности выньте из проигрывателя диск и подождите, пока сконденсировавшаяся влага не испарится (около часа).
- "Перескакивание" звучания. Когда автомобиль движется по ухабистой дороге, могут появиться пропуски звучания и воспроизводимого изображения. Этого избежать невозможно и это не может привести к какому-либо повреждению, появлению царапин на поверхности диска и т.п.
- Очистка. Не пытайтесь очищать проигрыватель с помощью каких-либо химических веществ, так как это может привести к ухудшению его внешнего вида. Для очистки корпуса проигрывателя используйте только чистую и сухую тряпку.

## Для безопасного управления автомобилем:

- Если водитель хочет просматривать диски DVD или Video CD, необходимо перед просмотром припарковать автомобиль в безопасном месте.
- Поддерживайте относительно низкий уровень громкости, чтобы во время движения иметь возможность слышать все, что происходит вокруг автомобиля.
- Не меняйте диски, не регулируйте громкость и не осуществляйте какие-либо другие операции управления, которые могут отвлечь от управления автомобилем.

## Воспроизводимые диски

Данный проигрыватель может воспроизводить следующие диски

Тип диска и логотип	Размер диска	Максимальное время воспроизведения
DVD Video  или 	5 дюймов (12 см)	Приблизительно 133 минуты (SS/SL) Приблизительно 242 минуты (SS/DL) Приблизительно 266 минут (DS/SL) Приблизительно 484 минуты (DS/DL) SS = односторонний, DS = двухсторонний, SL = однослойный, DL = двухслойный
Video CD  или 	5 дюймов (12 см)	Приблизительно 74 минуты.
Audio CD 	5 дюймов (12 см)	Приблизительно 74 минуты.

Также для воспроизведения могут использоваться следующие диски:

- CD-R/RW (ISO 9660 + Joliet) с файлами следующих типов: MP3, WMA, MPG (MPEG1, MPEG2), JPEG.
- DVD-ROM с файлами следующих типов: MP3, WMA, MPG (MPEG1, MPEG2), JPEG.
- HDCD
- Максимальная поддерживаемая вложенность папок на диске – 8, включая корневой каталог; максимальное число файлов – 448, максимальное число папок – 99.

Данный проигрыватель не может воспроизводить следующие диски.

- DVD-RAM
- DVD-Audio
- MP3 Pro, M3U
- CD-G (кроме аудио)
- CD-Extra (данные)
- Mixed CS (аудио)
- Active Audio (данные)
- Kodak Picture CD
- VSD
- 3-дюймовые (8-сантиметровые) диски
- Диски CD-R или CD-RW, на которых не произведена "финализация".
- Диски, записанные в телевизионном формате, отличном от NTSC или PAL
- \* Проигрыватель не может воспроизводить диски, записанные в формате SECAM.
- Диски, записанные с помощью видеодки DVD.

### Двухслойные диски DVD

При воспроизведении двухслойного диска DVD между окончанием первого слоя и началом второго слоя может произойти некоторая задержка по времени. В течение этого времени (на несколько секунд) изображение на экране монитора может остановиться, а звук - прекратиться. Данное явление является обычным для воспроизведения двухслойных дисков и не свидетельствует о неисправности проигрывателя.

### Номер региона (номер регионального ограничения)

Номер региона данного проигрывателя "5".



### Диски Video CD, совместимые с PBC (управление воспроизведением)

Данный проигрыватель обладает возможностью воспроизведения дисков Video CD, совместимых с функцией PBC (управление воспроизведением). Кроме возможности обычного воспроизведения аудио и видеосигналов, совместимые с функцией PBC диски Video CD имеют записанное на диске меню PBC, позволяющее осуществлять воспроизведение в диалоговом режиме. В данном руководстве воспроизведение с использованием меню PBC обозначается как "воспроизведение PBC".

## Хранение, транспортирование, ресурс, утилизация

Проигрыватель рекомендуется хранить в складских или домашних условиях по группе "Л" ГОСТ 15150 и при необходимости транспортировать любым видом гражданского транспорта в имеющейся индивидуальной потребительской таре по группе "Ж2" ГОСТ 15150 с учетом ГОСТ Р 50905 п.4.9.5. Место хранения (транспортировки) должно быть недоступным для попадания влаги, прямого солнечного света и должно исключать возможность механических повреждений.

Срок службы проигрывателя 2 года. Проигрыватель не содержит вредных материалов и безопасен при эксплуатации и утилизации (кроме сжигания в непригодных условиях). Элементы питания пульта дистанционного управления должны утилизироваться согласно местному законодательству по охране окружающей среды.

## Гарантии поставщика

Проигрыватель Prology DVD-510 соответствует утвержденному образцу.

Изготовитель гарантирует соответствие проигрывателя требованиям ГОСТ 122006-87, ГОСТ 22505-97, ГОСТ 28002-88 и нормам электромагнитной совместимости ЭМС 10-94 и ЭМС 21-94. При соблюдении владельцем правил эксплуатации, изложенных в настоящем Руководстве пользователя, проигрыватель обеспечивает безопасность и электромагнитную совместимость в полном объеме требований, подлежащих обязательной сертификации в системе ГОСТ Р, не оказывает вредного воздействия на окружающую среду и человека и признан годным к эксплуатации.

Проигрыватель имеет гарантийные сроки хранения 12 месяцев со дня поставки розничному продавцу при соблюдении условий хранения, эксплуатации - 12 месяцев с момента покупки без учета времени пребывания в ремонте при соблюдении правил эксплуатации. Право на гарантию дается при заполнении сведений прилагаемого гарантийного талона.

## Установка проигрывателя

**Внимание!** Перед установкой DVD-ресивера удалите 2 транспортировочных винта, которые находятся на верхней крышке проигрывателя. В противном случае DVD-проигрыватель не будет работать.

### Примечания:

- Для установки проигрывателя выберите такое место, где он не будет мешать водителю нормально управлять автомобилем.
- Перед окончательной установкой проигрывателя временно подключите к нему все провода и убедитесь, что все соединения сделаны правильно и система работает нормально.
- Используйте только прилагающиеся к проигрывателю крепежные изделия. Только в этом случае установка будет надежной и безопасной. Использование деталей, не входящих в комплект проигрывателя, может привести к нарушению его нормальной работы.
- Если установка проигрывателя требует сверления отверстий или любого другого изменения штатных деталей автомобиля, обязательно проконсультируйтесь у ближайшего дилера.
- Устанавливайте проигрыватель таким образом, чтобы он не мог стать причиной ранения водителя или пассажиров во время внезапной остановки или резкого торможения.
- При установке отклонение проигрывателя от горизонтальной плоскости не должно превышать 30°. В противном случае технические характеристики проигрывателя могут быть далеки от оптимальных.
- Никогда не устанавливайте проигрыватель там, где он будет сильно нагреваться, например, от воздействия прямых солнечных лучей или горячего воздуха, поступающего от отопителя. Также избегайте мест, в которых проигрыватель будет подвергаться воздействию сильной вибрации или на него будет попадать пыль или грязь.



## Процедура установки

Существует два варианта установки DVD-ресивера. При использовании первого варианта DVD-ресивер устанавливается в приборную панель автомобиля спереди, а при использовании второго варианта DVD-ресивер устанавливается сзади передней панели (DVD-ресивер устанавливается вместо штатного радиоприемника автомобиля, для закрепления используются резьбовые отверстия на боковых панелях DVD-ресивера). Более подробно оба варианта установки DVD-ресивера описываются в данном руководстве ниже.

## Первый вариант установки DVD-ресивера

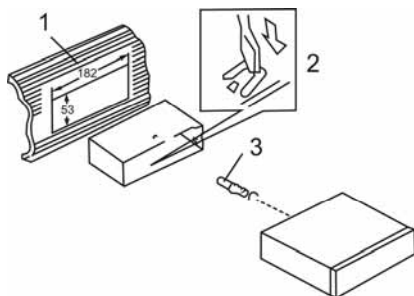

1. Приборная панель автомобиля.
2. Кожах.  
После установки кожу DVD-ресивера в приборную панель автомобиля, выберите на коже те металлические язычки, которые соответствуют толщине приборной панели, и отогните их, чтобы зафиксировать кожу на месте.
3. Винт.

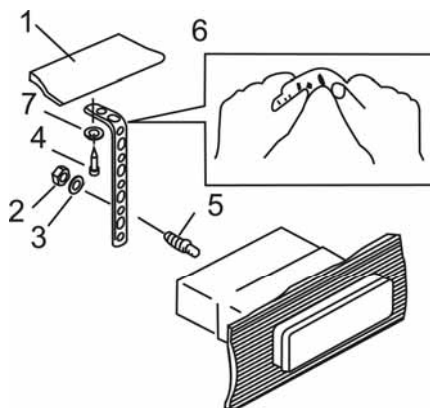

1. Приборная панель автомобиля.
  2. Гайка (5 мм).
  3. Пружинная шайба.
  4. Винт (5 x 25 мм).
  5. Винт.
  6. Металлическая планка.
- Для закрепления задней части DVD-ресивера обязательно используйте металлическую планку. Металлическая планка может быть согнута руками под желаемым углом.
7. Плоская шайба.

## Удаление DVD-ресивера

1. Удалите декоративную рамку: Вставьте пальцы в выемки на передней стороне рамки и вытяните рамку на себя.
2. Вставьте съемники, входящие в комплект DVD-ресивера, в пазы на обеих сторонах устройства, как показано на рисунке, чтобы они зафиксировались со щелчком. Для того, чтобы вынуть DVD-ресивер из приборной панели автомобиля, потяните за съемники на себя.

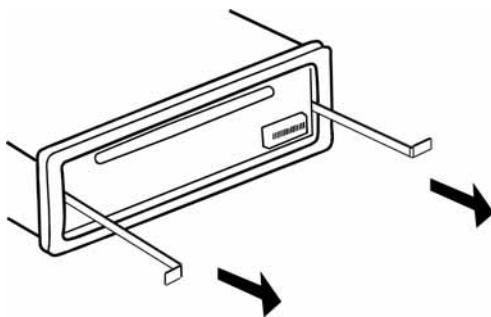

## Второй вариант установки DVD-ресивера

Данный вариант установки предусматривает использование резьбовых отверстий, которые находятся на боковых панелях DVD-ресивера.

Закрепите DVD-ресивер на крепежных кронштейнах штатного радиоприемника.

1. Выберите положение кронштейнов, при котором будут совмещены резьбовые отверстия на кронштейнах и резьбовые соединения на корпусе DVD-ресивера. Закрепите кронштейны с обеих сторон DVD-ресивера не менее чем в двух местах. Для этого используйте либо крепежные винты (5 x 8 мм), либо винты с потайной головкой (4 x 8 мм), в зависимости от типа резьбовых отверстий на кронштейне.

2. Винт.

3. Крепежные кронштейны штатного радиоприемника.

4. Приборная панель или консоль автомобиля.

5. Скоба (необходимо удалить).

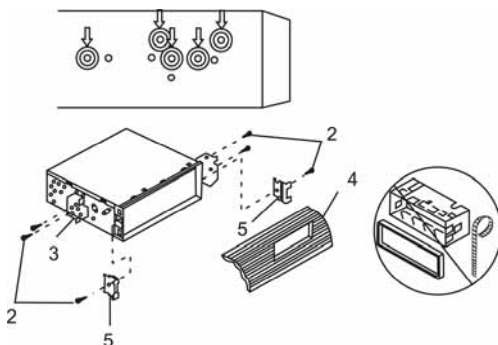

### Примечание:

При установке DVD-ресивера по второму методу кожух, декоративная внешняя рамка и металлическая планка не используются.

## Съемная передняя панель DVD-ресивера

1. Нажмите на кнопку освобождения передней панели и отсоедините переднюю панель от DVD-ресивера. Храните переднюю панель в прилагающемся к проигрывателю футляре.

2. Для установки передней панели DVD-ресивера на место вставьте ее в корпус, как показано на рисунке ниже, и убедитесь, что панель установлена правильно. В противном случае некоторые кнопки будут функционировать неправильно, а на дисплее будет появляться ошибочная индикация.

### Отсоединение передней панели

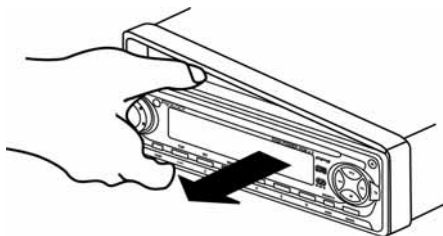
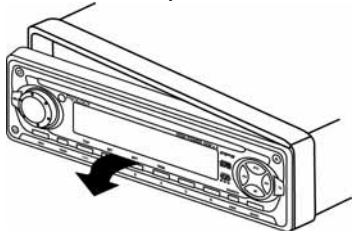

### Установка передней панели на место

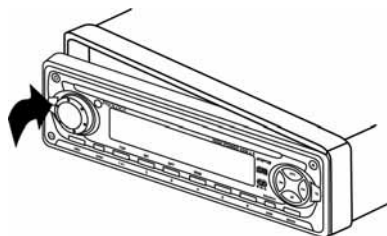

### Осторожно:

1. Никогда не роняйте переднюю панель DVD-ресивера.
2. Никогда не нажимайте на дисплей или кнопки при отсоединении или установке передней панели.
3. Никогда не дотрагивайтесь до разъемов, находящихся на передней панели и DVD-ресивере. Это может привести к загрязнению разъемов и плохому электрическому контакту.
4. В случае загрязнения контактов, их можно очищать сухой и чистой тканью.
5. Не подвергайте переднюю панель сильному нагреванию или воздействию прямых солнечных лучей.
6. Следите за тем, чтобы на переднюю панель DVD-ресивера не попали бензин, растворители или другие летучие жидкости.
7. Никогда даже не пытайтесь разобрать переднюю панель DVD-ресивера.



## Схема подключения проводов DVD-ресивера

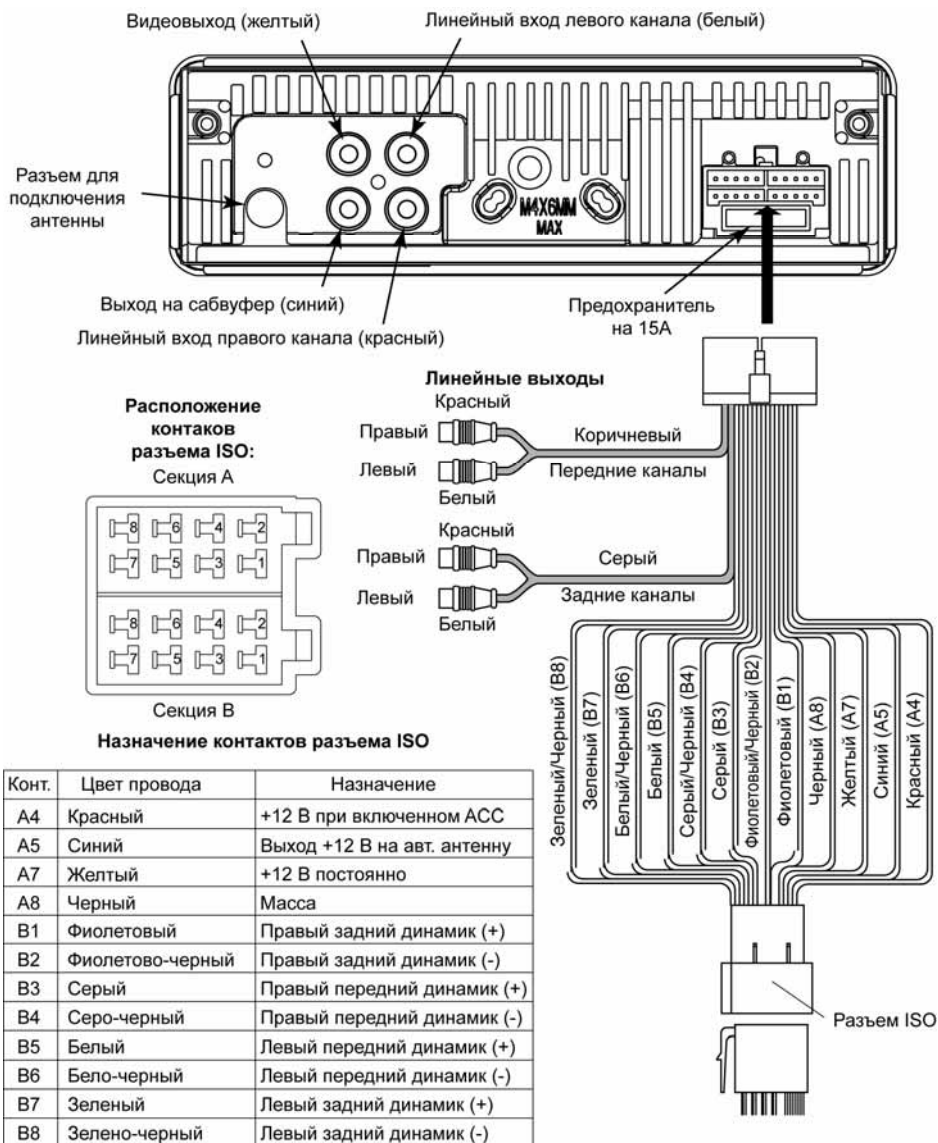

**Внимание!** Неверное подключение DVD-ресивера может привести к его поломке и лишению права на гарантийное обслуживание.

**Внимание!** В данном DVD-ресивере используются усилители мощности, подключенные по мостовой схеме. При подключении динамиков не допускается замыкание проводов на массу автомобиля или друг с другом.

**Внимание!** Красный провод DVD-ресивера должен быть подключен к цепи зажигания во избежание разряда аккумуляторной батареи автомобиля при продолжительной стоянке.

## Элементы управления и их функции

### Элементы управления на передней панели

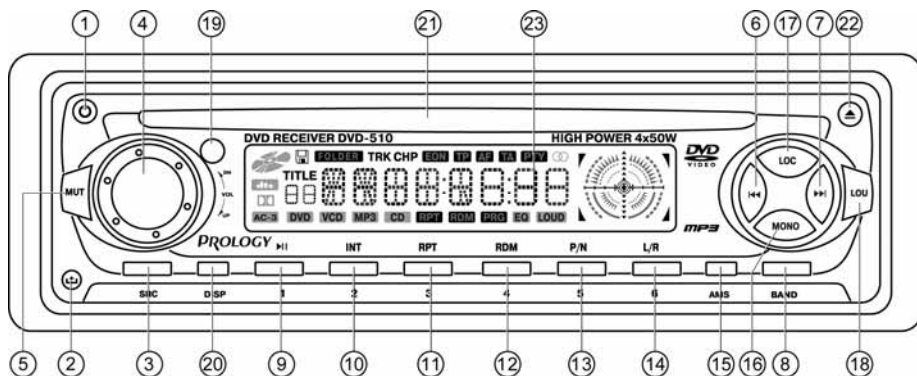

- (1) Кнопка выключения питания  $\downarrow$
- (2) Кнопка снятия передней панели
- (3) Кнопка выбора режима работы **SRC**
- (4) Ручка регулировки выбранного параметра звучания, кнопка выбора параметра звучания и входа в меню специальных настроек проигрывателя
- (5) Кнопка отключения звука **MUT**
- (6) Кнопка настройки радиоприемника и перехода к предыдущему треку  $\ll$
- (7) Кнопки настройки радиоприемника и перехода к следующему треку  $\gg$
- (8) Кнопка выбора диапазона радиоприемника **BAND**
- (9) Кнопка предварительной настройки и паузы воспроизведения **1/||**
- (10) Кнопка предварительной настройки радиоприемника и управления режимом сканирующего воспроизведения **2/INT**
- (11) Кнопка предварительной настройки радиоприемника и управления режимом повторного воспроизведения **3/RPT**
- (12) Кнопка предварительной настройки радиоприемника и управления режимом воспроизведения в случайном порядке **4/RDM**
- (13) Кнопка предварительной настройки радиоприемника и выбора системы цветности PAL/NTSC **5/P/N**
- (14) Кнопка предварительной настройки радиоприемника и выбора каналов воспроизведения **6/L/R**
- (15) Кнопка автоматического сохранения настройки на радиостанции в памяти проигрывателя и сканирования предварительно настроенных радиостанций **AMS**
- (16) Кнопка **MONO** предназначена для переключения монофонического и стереофонического режимов приема
- (17) Кнопка **LO/DX** предназначена для выбора местного или дальнего режимов приема
- (18) Кнопка **LOU** предназначена для включения функции тонкомпенсации
- (19) ИК-приемник сигналов дистанционного управления
- (20) Кнопка выбора режима индикации **DISP**
- (21) Слот компакт-диска
- (22) Кнопка извлечения компакт-диска  $\blacktriangle$
- (23) Жидкокристаллический дисплей DVD-ресивера

## Пульт дистанционного управления

1. Кнопка включения и выключения проигрывателя **⏻**
2. Кнопка выбора режима работы **SRC**
3. Кнопка выбора параметра звучания и входа в меню специальных настроек проигрывателя **SEL**
4. Кнопки регулировки громкости или выбранного параметра звучания **VOL-**, **VOL+**
5. Кнопки настройки радиоприемника и перехода к предыдущему/следующему треку **◀** / **▶**
6. Кнопка приглушения звука **MUTE**
7. Кнопка выбора режима демонстрации времени воспроизведения **DISP**
8. Кнопка паузы/воспроизведения **⏸**
9. Кнопка остановки воспроизведения **■**
10. Кнопки управления перемещением курсора
11. Кнопка подтверждения выбора **ENTER**
12. Кнопка вывода на экран контекстного меню **OSD**
13. Кнопка вызова меню настроек проигрывателя **SETUP**
14. Цифровая клавиатура
15. Кнопка программирования порядка воспроизведения **PROG**
16. Кнопка выбора Заглавия **TITLE**
17. Кнопка увеличения изображения **ZOOM**
18. Кнопка выбора языка субтитров **SUB.T**
19. Кнопка управления режимом повторного воспроизведения **REPEAT**
20. Кнопка повторного воспроизведения произвольного участка записи **A-B**
21. Кнопка управления режимом замедленного воспроизведения **SLOW**
22. Кнопка вывода экранного меню и управления режимом **PBC MENU/PBC**
23. Кнопка выбора языка звукового сопровождения **AUDIO**
24. Кнопка выбора камеры съемки **ANGLE**
25. Кнопка выбора системы цветности и выбора диапазона радиоприемника **BAND/P/N**

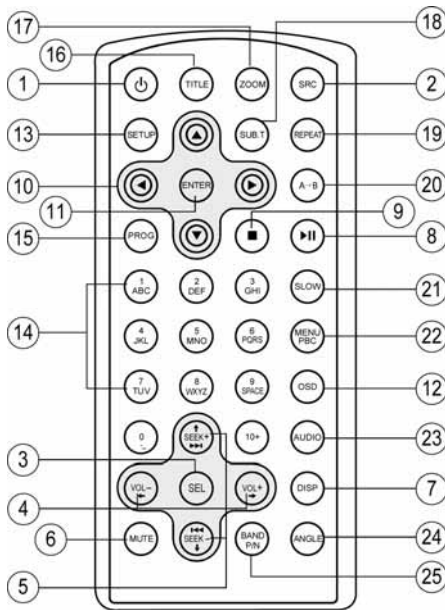

## Использование пульта дистанционного управления

- При использовании пульта дистанционного управления направьте его на встроенный ИК-приемник сигналов ДУ.
- Дальность действия пульта дистанционного управления составляет 4-5 метров.
- Отклонение по горизонтали от прямого направления на ИК-приемник не должно превышать 25°.

## Установка батареек в пульт дистанционного управления

1. Извлеките батарейный модуль, расположенный в нижнем торце пульта дистанционного управления, нажав на выступ и потянув, как показано на рисунке.
2. Установите новую батарейку, правильно расположив контакты "+" и "-". Затем вставьте батарейный модуль в пульт до щелчка. Подходящий тип литиевых батареек - CR2025.
3. Использование пульта дистанционного управления: сенсор сигналов дистанционного управления должен быть недалеко и в прямой видимости от пульта дистанционного управления.

### Осторожно:

- Никогда не используйте металлический пинцет или другой подобный инструмент для того, чтобы держать батарейку. Это может привести к короткому замыканию.
- Никогда не разбирайте батарейки, не подвергайте их сильному нагреванию и не кладите их в воду, так как это может привести к их взрыву.
- Когда заряд батареек израсходован, они должны быть утилизированы в соответствии с местными законами.

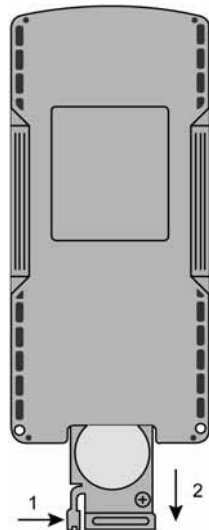

## Общие операции

### Отсоединение и установка передней панели

Для снятия передней панели нажимайте кнопку (2). См. также пояснения на стр. 8.

### Включение и выключение DVD-ресивера

Для включения или выключения DVD-ресивера нажимайте кнопку .

### Выбор источника звучания

Последовательно нажимайте кнопку **SRC** для выбора одного из источников аудиопрограмм в следующем порядке:

**TUNER** (радиоприемник) → проигрыватель дисков\* → **AUX** (линейный стереовход) → ...

\* При условии, что в проигрыватель загружен диск.

### Регулировка громкости

Для увеличения громкости вращайте регулятор параметров (4) по часовой стрелке. Для уменьшения громкости вращайте регулятор параметров (4) против часовой стрелки.

### Настройка звучания

Для выбора желаемого режима настройки звучания кратковременно нажимайте на регулятор параметров (4). Режимы выбираются в следующем порядке:

**VOL** (громкость) → **BAS** (низкие частоты) → **TRE** (высокие частоты) → **BAL** (баланс левого – правого каналов) → **FAD** (баланс переднего – заднего каналов) → **VOL** → ...

Настройка желаемого звучания осуществляется вращением регулятора параметров.

### Отключение звука

Для отключения звука DVD-ресивера нажимайте кнопку **MUT**. На дисплее проигрывателя будет мигать надпись MUTE. Для включения звука нажмите кнопку **MUT** еще раз.

### Функция тонкомпенсации

При прослушивании с низким уровнем громкости используйте функцию тонкомпенсации для увеличения уровня низких частот. Для включения данной функции нажимайте кнопку **LOU**. При включении данной функции на дисплее DVD-ресивера включается индикатор "LOUD" и на некоторое время появится надпись LOUD ON. Для отключения режима тонкомпенсации повторно нажимайте кнопку **LOU**.

### Вывод текущего времени на дисплей проигрывателя и установка времени

Для вывода текущего времени на дисплей проигрывателя нажимайте кнопку **DISP** на передней панели. Дисплей вернется в прежний режим индикации автоматически через 5 с.

Для входа в режим настройки часов в режиме, когда на дисплей выводится текущее время, нажмите данную кнопку и удерживайте ее нажатой в течение примерно 2 с, пока значение минут не начнет мигать на дисплее передней панели. Вращайте регулятор параметров для изменения значения минут. Нажимайте на регулятор параметров для перехода к регулировке значения часов. Вращайте регулятор параметров для изменения значения минут. Выход из режима настройки текущего времени происходит автоматически, если в течение 5 с не выполняются никакие действия по настройке часов.

### Кнопка RESET

Кнопка **RESET** находится на корпусе DVD-ресивера и для ее нажатия следует воспользоваться шариковой ручкой или другим подобным заостренным предметом. Кнопка утоплена внутрь корпуса DVD-ресивера, что позволяет избежать ее случайного нажатия. После нажатия и удержания данной кнопки в течение 2 секунд из памяти DVD-ресивера будут стерты все запрограммированные радиостанции. Данная кнопка должна быть нажата при появлении на дисплее ошибочной индикации или при неверном функционировании.

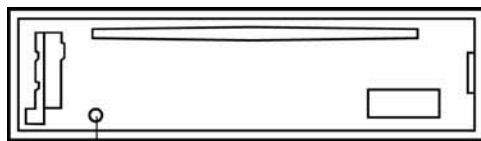

Кнопка RESET

## Управление радиоприемником

При необходимости переключения DVD-ресивера в режим работы радиоприемника нажимайте кнопку **SRC**. На дисплее появится обозначение диапазона и текущая частота настройки радиоприемника.

### Выбор диапазона радиоприемника

Для переключения диапазонов радиоприемника нажимайте кнопку **BAND**. Диапазоны будут переключаться циклически в следующем порядке: FM1 → FM2 → FM3 → FM (УКВ) →

### Автоматическая настройка на радиостанцию

Нажимайте в течение 1 с кнопку ►► для автоматического поиска радиостанции в направлении увеличения частоты настройки.

Нажимайте в течение 1 с кнопку ◄◄ для автоматического поиска радиостанции в направлении уменьшения частоты настройки.

### Ручная настройка на радиостанцию

Для увеличения частоты настройки на один шаг кратковременно нажимайте кнопку ►►. Для уменьшения частоты настройки на один шаг кратковременно нажимайте кнопку ◄◄.

### Ручное сохранение настройки на радиостанцию в памяти DVD-ресивера

Нажмите кнопку желаемой ячейки памяти предварительной настройки (1 – 6) и удержите ее в нажатом положении не менее чем на 2 секунды. В память данной кнопки будет запрограммирована радиостанция, на которую настроен радиоприемник.

### Прослушивание радиостанции, настройка на которую сохранена в памяти DVD-ресивера

Нажмите кнопку желаемой ячейки памяти предварительной настройки (1 – 6), в памяти которой хранится настройка на желаемую радиостанцию. Номер нажатой кнопки появится на дисплее DVD-ресивера.

### Автоматическая настройка на радиостанции с сохранением в памяти DVD-ресивера

Нажатие кнопки **AMS** более чем на 2 секунды приведет к включению функции автоматической настройки на радиостанции в выбранном диапазоне и сохранению в памяти DVD-ресивера шести радиостанций с наиболее мощным сигналом. По окончании настройки включится режим сканирования станций.

### Сканирование предварительно настроенных радиостанций

Для сканирования предварительно настроенных радиостанций кратковременно нажмите кнопку **AMS**. Во время сканирования радиоприемник будет последовательно на пять секунд настраиваться на каждую радиостанцию, хранящуюся в памяти DVD-ресивера. Порядковый номер каждой радиостанции в памяти DVD-ресивера будет мигать на дисплее. Для остановки сканирования нажмите еще раз кнопку **AMS** или нажмите любую из цифровых кнопок 1 - 6.

### Выбор стереофонического или монофонического режимов работы радиоприемника

Радиоприемник автоматически обнаруживает стереорежим радиостанции FM, если ее сигнал достаточно силен. На дисплее в этом случае загорается индикатор стереоприема. Отключение стереофонического режима приема (режим *MONO*) может понадобиться, если выбранная радиостанция принимается с сильным шумом или с помехами. Для этого нажимайте кнопку **MONO**. При этом на дисплее исчезнет индикатор стереоприема и на некоторое время появится надпись **MONO**. Нажимайте кнопку **MONO** повторно для возврата к режиму стереоприема.

### Выбор местного или дальнего режимов приема

Для переключения режимов нажимайте кнопку **LO/DX**. Изначально DVD-ресивер работает в режиме дальнего приема (DX). При переключении режимов на дисплее DVD-ресивера на несколько секунд включается надпись "LOCAL" или "-DX-". В режиме местного приема чувствительность автопоиска немного снижена для наиболее точной настройки на радиостанции, уровень приема которых чрезмерно высок.

## Режим специальных настроек проигрывателя

Для входа в меню специальных настроек нажмите на регулятор параметров и удерживайте его нажатым в течение примерно 2 с, пока не появится надпись EQ на дисплее. Для настройки выбранной опции вращайте регулятор параметров. Для перехода к следующей опции меню нажимайте на регулятор параметров. Выход из режима специальных настроек происходит автоматически, если в течение 5 с не выполняются никакие действия по изменению настроек.

### 1. "EQ"

При помощи данной опции можно выбрать наиболее приятную для вашего слуха настройку звучания. Вращайте регулятор параметров по часовой стрелке для выбора настроек в следующем порядке:

*EQ OFF* (коррекция отключена) → *ROCK* (рок-музыка) → *POP* (поп-музыка) → *CLASSIC* (классическая музыка) → *FLAT* (ровная частотная характеристика) →

Вращайте регулятор параметров против часовой стрелки для выбора настроек в обратном порядке.

**Внимание!** Любая предустановленная настройка звучания, отличная от *DSP OFF*, автоматически переключается в "*DSP OFF*" при ручной регулировке тембра.

### 2. "BEEP"

Данная функция управляет звуковыми сигналами, сопровождающими все нажатия на кнопки. "*ON*" - звуковые сигналы включены (заводская установка), "*OFF*" - звуковые сигналы выключены.

### 3. "SUBW"

Данная функция управляет выходом на сабвуфер. "*ON*" - выход на сабвуфер включен, "*OFF*" - выход на сабвуфер выключен.

### 4. "12/24 HOURS"

Данная функция управляет форматом вывода времени на дисплей проигрывателя. В случае выбора 12-часового формата перед значением времени выводится "AM" с 00:00 до 11:59 и "PM" с 12:00 до 23:59.

### 5. VOL LAST или VOL ADJ

Данная функция позволяет задать уровень громкости, который будет устанавливаться при включении DVD-ресивера.

*VOL LAST*. В этом случае при включении DVD-ресивера будет автоматически установлен уровень громкости, который был при последнем выключении питания.

*VOL ADJ*. После выбора данной опции нажмите на регулятор параметров. На дисплее появится надпись "A-VOL 30". После этого вращением регулятора параметров выберите желаемый уровень громкости, который будет устанавливаться при каждом включении DVD-ресивера.

## Основные операции управления воспроизведением дисков

### Загрузка компакт-дисков

Вставьте компакт-диск в слот дископриемника рабочей стороной вниз. Через непродолжительное время после загрузки компакт-диска автоматически начнется его воспроизведение.

### Извлечение компакт-дисков

Для извлечения компакт-диска из DVD-ресивера нажмите кнопку .

### Включение режима воспроизведения

При загрузке диска на экране монитора в левом верхнем углу появится индикатор загрузки диска, затем тип диска. Некоторые диски могут автоматически включаться в режим воспроизведения с первой Части (дорожки). Некоторые диски автоматически переходят в меню Названий.



Если на экран монитора выводится меню Названий DVD, то для начала воспроизведения с первой Части нажмите кнопку  на пульте ДУ или на передней панели проигрывателя. Для навигации по меню Названий диска используйте кнопки перемещения курсора и кнопку **ENTER**.



При воспроизведении двухстороннего DVD-диска, вставляйте его первой рабочей стороной вниз. По окончании воспроизведения первой стороны извлеките диск, переверните его и опять загрузите в проигрыватель для воспроизведения второй стороны. Первая и вторая стороны помечаются различным образом на разных дисках.

### Временная остановка воспроизведения



Во время воспроизведения диска нажмите кнопку  на пульте ДУ или на передней панели проигрывателя для временной остановки воспроизведения. Для продолжения воспроизведения повторно нажмите данную кнопку.





### Остановка воспроизведения диска

Во время воспроизведения диска нажмите один раз кнопку  на пульте ДУ для остановки воспроизведения. Нажимайте кнопку  на пульте ДУ или на передней панели проигрывателя для продолжения воспроизведения с места остановки.

Во время воспроизведения диска нажмите два раза кнопку  на пульте ДУ для остановки воспроизведения. После этого нажимайте кнопку  для включения режима воспроизведения с начала диска.

### Ускоренное воспроизведение в прямом и обратном направлении

 Последовательно нажимайте и удерживайте нажатой в течение 2 с кнопку  () на пульте ДУ или на передней панели для ускоренного воспроизведения в прямом (обратном) направлении на одной из следующих скоростей: 2x, 4x, 16x, 100x.

   Последовательно нажимайте и удерживайте нажатой в течение 2 с кнопку  () на пульте ДУ или на передней панели для ускоренного воспроизведения в прямом (обратном) направлении на одной из следующих скоростей: 2x, 4x, 8x.

### Замедленное воспроизведение в прямом направлении

 Последовательно нажимайте кнопку **SLOW** на пульте ДУ для замедленного воспроизведения в прямом направлении на одной из следующих скоростей: 1/32, 1/16, 1/8, 1/4, 1/2.

### Переход к следующей или предыдущей части (треку)

Нажимайте кнопку  на пульте ДУ или на передней панели во время воспроизведения для перехода к следующей части (треку).

Нажимайте кнопку  на пульте ДУ или на передней панели во время воспроизведения для перехода к предыдущей части (треку).

**Примечание.** Если при воспроизведении дисков VCD функция PBC включена, переход к предыдущей части (треку) может не работать.

## Детальное описание функций проигрывателя дисков

### Повторное воспроизведение



Во время воспроизведения нажимайте последовательно кнопку **REPEAT** на пульте ДУ или кнопку **RPT** на передней панели для выбора одного из следующих режимов повторного воспроизведения: "ГЛАВА" (повтор Части), "ТИТР" (повтор Названия), "ВЫКЛ." (повторное воспроизведение отключено).



Нажимайте кнопку **PBC** на пульте ДУ для включения и выключения функции PBC.

1. Если функция PBC включена, то кнопка управления повторным воспроизведением **REPEAT** не действует.
2. Если функция PBC выключена, то во время воспроизведения нажимайте последовательно кнопку **REPEAT** или **RPT** для выбора одного из следующих режимов повторного воспроизведения: "ТРЕК" (повтор Части или трека), "ALL" (повтор диска), "ВЫКЛ." (повторное воспроизведение отключено).



Во время воспроизведения нажимайте последовательно кнопку **REPEAT** на пульте ДУ или кнопку **RPT** на передней панели для выбора одного из следующих режимов повторного воспроизведения: "TRACK" (повтор Части или трека), "ALL" (повтор диска), нет индикации (повторное воспроизведение отключено).

### Воспроизведение в случайном порядке



Во время воспроизведения нажмите кнопку **RDM** на передней панели, чтобы включить режим воспроизведения в случайном порядке. Нажмите кнопку второй раз, чтобы отметить этот режим.

**Примечание.** Если функция PBC включена, то функция повтора участка записи не действует.

### Увеличение изображения



Во время воспроизведения нажимайте последовательно кнопку **ZOOM** на пульте ДУ для выбора одного из следующих режимов увеличения: 4x, 16x, режим увеличения выключен.

В режиме увеличенного изображения используйте кнопки перемещения курсора для задания видимой области кадра.

### Выбор языка звукового сопровождения



Во время воспроизведения диска последовательно нажимайте кнопку **AUDIO** на пульте ДУ для выбора одного из записанных на диске языков звукового сопровождения.



На некоторых дисках стереодорожки используются для записи звукового сопровождения на двух языках. Во время воспроизведения диска последовательно нажимайте кнопку **AUDIO** на пульте ДУ или кнопку L/R на передней панели для выбора одной из стереодорожек или стереорежима: "ЛЕВЫЙ" (левый канал), "ПРАВЫЙ" (правый канал), "СТЕРЕО" (стереорежим).

### Выбор камеры (угла просмотра) (ANGLE)



Во время воспроизведения диска нажимайте кнопку **ANGLE** для выбора угла просмотра (камеры), если на диске имеются сцены, записанные более чем одной камерой.

### Выбор языка субтитров



Во время воспроизведения диска последовательно нажимайте кнопку **SUB.T** на пульте ДУ для выбора одного из записанных на диске языков субтитров или для отключения субтитров.

### Изменение телевизионной системы

Вы можете выбрать на проигрывателе телевизионную систему, которая соответствует системе вашего телевизора/монитора. Для этого нажимайте последовательно кнопку **BAND/P/N** на пульте ДУ или **5/P/N** на передней панели во время воспроизведения DVD или Video CD.

Выбирайте **"AUTO"** для мультисистемного телевизора/монитора. В этом случае видеопрограмма будет воспроизводиться в той системе, в которой она записана на диске.

Выбирайте **"NTSC"** для телевизора/монитора системы NTSC. Если диск записан в системе PAL, то проигрыватель во время воспроизведения будет перекодировать видеосигнал в систему NTSC.

Выбирайте **"PAL"** для телевизора/монитора системы PAL. Если диск записан в системе NTSC, то проигрыватель во время воспроизведения будет перекодировать видеосигнал в систему PAL.



### Меню управления воспроизведением

Во время воспроизведения диска DVD или VCD нажимайте кнопку **OSD** на пульте ДУ для входа в меню управления воспроизведением. Для перемещения по опциям меню нажимайте кнопки управления курсором **▲/▼**. Для выбора необходимого значения нажимайте кнопки **◀/▶**. Для подтверждения выбора нажимайте кнопку **ENTER**.



Для диска DVD меню имеет вид, как показано на рисунке.

1. **Титр**. При помощи данной опции выбирайте необходимый номер Названия.
2. **Глава**. При помощи данной опции выбирайте необходимый номер Части.
3. **Время**. При помощи данной опции выбирайте момент времени с начала диска, с которого следует продолжить воспроизведение.
4. **Аудио**. При помощи данной опции выбирайте один из записанных на диске языков звукового сопровождения.
5. **Субтитр**. При помощи данной опции выбирайте один из записанных на диске языков субтитров или отключайте субтитры.
6. **Угол**. При помощи данной опции выбирайте угол просмотра (камеры), если на диске имеются сцены, записанные более чем одной камерой.
7. **Звук**. Используйте данную опцию для включения и выключения виртуального 3-мерного эффекта звучания.



Для диска VCD меню имеет вид, как показано на рисунке.

1. **Трек**. При помощи данной опции выбирайте необходимую дорожку. Данная опция недоступна, если включена функция PBC.
2. **Время**. При помощи данной опции выбирайте момент времени с начала трека, с которого следует продолжить воспроизведение.
3. **Аудио**. При помощи данной опции выбирайте одну из стереодорожек или стереорежим.
4. **Звук**. Используйте данную опцию для включения и выключения виртуального 3-мерного эффекта звучания.

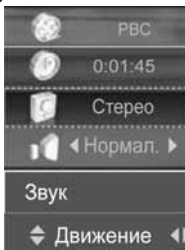

### Меню диска



Во время воспроизведения диска нажимайте кнопку **TITLE** на пульте ДУ для перехода в меню Названий. Используя кнопки перемещения курсора, выбирайте нужное Название, затем нажмите кнопку **ENTER**.

Во время воспроизведения диска нажимайте кнопку **MENU** на пульте ДУ для перехода в меню диска. Используя кнопки перемещения курсора, выбирайте нужную опцию, затем нажмите кнопку **ENTER**.



Нажимайте кнопку **MENU/PBC** на пульте ДУ для включения и выключения функции PBC. Данная функция обычно реализуется на дисках VCD 2.0.

1. Если функция PBC включена, то после загрузки диска на экран монитора автоматически будет выведено меню диска. Некоторые диски позволяют переход к меню диска, если во время воспроизведения будет нажата кнопка **■**. Для перехода к необходимой части (треку) используйте цифровые кнопки пульта ДУ или кнопки **◀◀** и **▶▶**.

2. Если функция PBC выключена, то меню диска будет недоступно. Для выбора необходимой части диска во время воспроизведения при помощи цифровых кнопок на пульте ДУ наберите номер требуемой части (трека).

**Примечание.** При включенной функции PBC такие режимы, как повторное воспроизведение и воспроизведение в случайном порядке, могут не работать.



При воспроизведении CD такое меню возникает автоматически. Данное меню позволяет задать порядок воспроизведения треков:

1. Выберите трек в левом списке кнопками ▲/▼ и нажмите кнопку ►.
2. Выбирайте опцию и нажимайте кнопку **ENTER** для добавления выбранного трека к программе воспроизведения.

Выбирайте опцию и нажимайте кнопку **ENTER** для добавления всех треков диска к программе воспроизведения.

Выбирайте опцию и нажимайте кнопку **ENTER** для удаления трека из программы воспроизведения.

Выбирайте опцию и нажимайте кнопку **ENTER** для удаления всех треков из программы воспроизведения.

3. Нажмите кнопку ► для перехода к списку программы воспроизведения.
4. Выберите трек в списке программы воспроизведения кнопками ▲/▼ и нажмите кнопку **ENTER** для начала воспроизведения по программе с выбранного трека.

**Примечание.** Для добавления трека к программе воспроизведения можно использовать кнопку **PROGRAM** пульта ДУ.

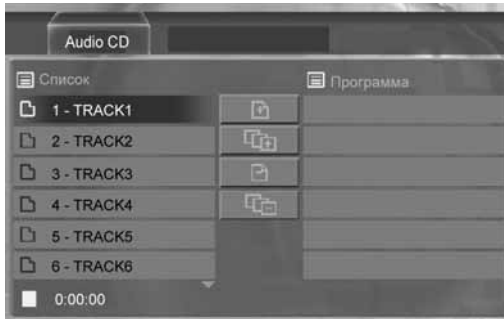

После загрузки диска на экране автоматически появляется меню диска, как показано на рисунке.

Перемещение между вкладками "Music" (файлы MP3, WMA), "Photo" (файлы JPEG), "Movie" (файлы MPEG) осуществляется при помощи кнопки **TITLE**.

**Music.** Навигация в данном меню осуществляется также, как и меню обычного CD. Разница только в том, что в списке MP3 на экран выводятся все папки диска с учетом иерархической структуры каталогов.

**Photo.** В данном меню вместо программы выводится окно предпросмотра.

1. Выбирайте опцию и нажимайте кнопку **ENTER** для включения режима слайд-шоу.

2. Выбирайте опцию и нажимайте кнопки ◀▶ для выбора скорости слайд-шоу: ">" – низкая, ">>" – средняя, ">>>" – высокая скорость, "■" – слайд-шоу выключено.

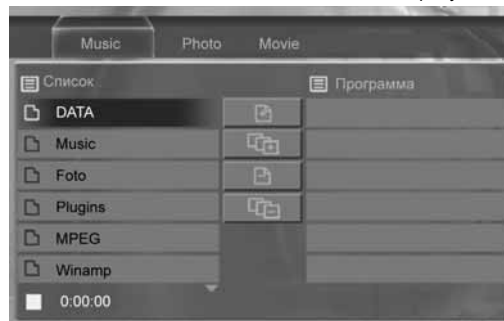

Во время демонстрации изображений на экран выводится служебная строка-подсказка:



Нажимайте кнопку ◀ для поворота изображения на 90° против часовой стрелки.

Нажимайте кнопку ▶ для поворота изображения по часовой стрелке.

Нажимайте кнопку ▲ для перехода к предыдущему файлу изображения.

Нажимайте кнопку ▼ для перехода к следующему файлу изображения.

Нажимайте кнопку ■ для остановки слайд-шоу и возврата в меню.

**Movie.** При помощи кнопок управления курсором выбирайте необходимый файл MPEG и нажимайте кнопку **ENTER** для начала воспроизведения выбранного файла.

## Основные операции по изменению настроек проигрывателя

Для вывода на экран монитора меню настройки нажмите кнопку **SETUP** на пульте ДУ в режиме воспроизведения или остановки.

1. Когда указатель находится в верхней части меню, используйте кнопки ◀/▶ для перемещения по различным страницам меню.
2. Нажмите кнопку ▼ для перехода в список опций выбранной страницы. Затем используйте кнопки ▲/▼ для выбора необходимой опции.
3. Нажмите кнопку ▶ для перехода в список значений выбранной опции. Затем используйте кнопки ▲/▼ для выбора необходимого значения. Подтвердите выбор новой значения кнопкой **ENTER**.
4. Для возврата в список опций или в режим выбора страниц нажимайте кнопку ◀.
5. Для выхода из меню настроек проигрывателя нажимайте кнопку **SETUP**.

### Меню языковых настроек



Опция **ЯЗЫКОВОЕ МЕНЮ** позволяет пользователю выбрать предпочтительный язык системы экранных меню проигрывателя.

Опция **АУДИО ДИСК** позволяет пользователю выбрать предпочтительный язык звукового сопровождения.

Раздел **ТИТРЫ НА ДИСКЕ** позволяет пользователю выбрать предпочтительный язык субтитров или включить субтитры.

Раздел **МЕНЮ НА ДИСКЕ** позволяет пользователю выбрать предпочтительный язык для меню диска.

### Меню настроек видеовыхода



#### **РЕЖИМЫ ТВ**

Существует два типа мониторов: обычные мониторы, имеющие формат изображения (соотношение ширины и высоты изображения на экране) 4:3, и широкоэкранные мониторы, имеющие формат изображения 16:9.

Установите тот формат изображения, который соответствует формату изображения используемого монитора.

### **РЕЖИМ ДИСПЛЕЯ**

**Почтовый ящик:** Выбирайте данный формат, если для просмотра используется обычный монитор. Если воспроизводится диск DVD с широкоэкранный записью формата 16:9, изображение будет иметь черные полосы в верхней и нижней части экрана.

**Полноэкранный:** Выбирайте данный формат, если для просмотра используется обычный монитор. Если воспроизводится диск DVD с широкоэкранный записью формата 16:9, изображение будет обрезано с правой и левой стороны.

### **ТВ ВЫХОД**

Вы можете выбрать на проигрывателе телевизионную систему, которая соответствует системе вашего телевизора/монитора.

Выбирайте **"Авто"** для мультисистемного телевизора/монитора. В этом случае видеопрограмма будет воспроизводиться в той системе, в которой она записана на диске.

Выбирайте **"NTSC"** для телевизора/монитора системы NTSC. Если диск записан в системе PAL, то проигрыватель во время воспроизведения будет перекодировать видеосигнал в систему NTSC.

Выбирайте **"PAL"** для телевизора/монитора системы PAL. Если диск записан в системе NTSC, то проигрыватель во время воспроизведения будет перекодировать видеосигнал в систему PAL.

**VIDEO OUTPUT** Данная опция имеет только одно значение "S-VIDEO+CVBS".

### **Меню аудионастроек**



#### **Dolby Digital**

Данная функция позволяет выбрать тип выходного цифрового аудиосигнала.

**Битовый поток:** Выбирайте данную опцию, когда к проигрывателю подключено цифровое звуко-воспроизводящее устройство, оборудованное декодером Dolby Digital. Когда воспроизводятся аудиосигналы, записанные в формате Dolby Digital, они подаются на выход без изменения.

**PCM:** Выбирайте данную опцию, когда к проигрывателю подключено цифровое звуковоспроизводящее устройство, не оборудованное декодером Dolby Digital. Когда воспроизводятся аудиосигналы, записанные в формате Dolby Digital, перед подачей на выход они преобразуются в линейный формат PCM (ИКМ).

#### **DTS**

Данная функция позволяет выбрать тип выходного цифрового аудиосигнала.

**Битовый поток:** Выбирайте данную опцию, когда к проигрывателю подключено цифровое звуко-воспроизводящее устройство, оборудованное декодером DTS. Когда воспроизводятся аудиосигналы, записанные в формате DTS, они подаются на выход без изменения.

**PCM:** Выбирайте данную опцию, когда к проигрывателю подключено цифровое звуковоспроизводящее устройство, не оборудованное декодером DTS. Когда воспроизводятся аудиосигналы, записанные в формате DTS, перед подачей на выход они преобразуются в линейный формат PCM (ИКМ).

#### **Частота выборки**

**48kHz:** Выбирайте данную опцию при воспроизведении DVD, имеющего частоту дискретизации аудиосигнала 48 кГц.

**96kHz:** Выбирайте данную опцию при воспроизведении DVD, имеющего частоту дискретизации аудиосигнала 96 кГц.

### **Digital Output**

**ВКЛ:** Цифровой выход аудиосигнала включен.

**ВЫКЛ:** Цифровой выход аудиосигнала выключен.

### **DRC**

Данная функция управляет автоматическим режимом компрессии аудиосигнала на линейном выходе.

**DRC ВЫКЛ.:** Режим автоматической компрессии выключен.

**DRC ВКЛ.:** В этом режиме происходит автоматическое сжатие динамического диапазона, нормализация уровня диалогов и защита от перегрузки в результате смешения каналов 5.1-канального звука при преобразовании его в стереоформат. Данный режим может потребоваться при использовании дополнительного ВЧ-модулятора или чтобы не тревожить окружающих при просмотре DVD в ночное время.

### **Меню ограничения доступа**

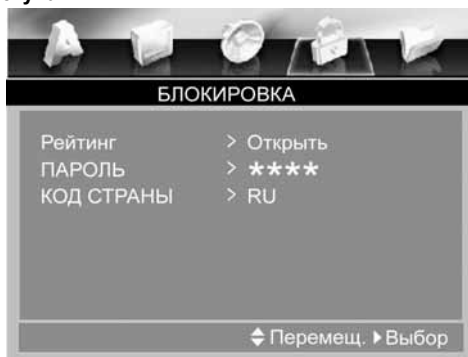

#### **Рейтинг**

Данный раздел меню настройки позволяет пользователю ограничивать доступ к воспроизведению кинофильмов на данном проигрывателе: от уровня 1 (ребенок) до "Открыть" (без ограничений).

Чем меньше значение, тем более строгие ограничения для просматриваемого материала:

- 1 Kid safe
- 2 G
- 3 PG
- 4 PG13
- 5 PG-R
- 6 R
- 7 NC-17
- 8 ADULT
- "Открыть"

При попытке изменить значение данной опции проигрыватель предложит ввести пароль. Для ввода пароля используйте цифровые клавиши. Завершите ввод пароля кнопкой **ENTER**.

#### **ПАРОЛЬ**

После выбора значения "ИЗМЕНЕНИЕ" данной опции проигрыватель сначала предложит ввести старый пароль (приглашение "ПАРОЛЬ"). Для ввода пароля используйте цифровые клавиши. Завершите ввод пароля кнопкой **ENTER**.

На заводе-изготовителе устанавливается пароль не устанавливается. При самом первом выборе опции "ПАРОЛЬ" не требуется вводить старый пароль. Вместо этого сразу предлагается задать новый пароль (приглашение "НОВЫЙ") и затем подтвердить его (приглашение "ПОДТВЕРДИТЬ").

Если Вы забыли пароль, используйте пароль "3351", затем введите новый пароль.

#### **КОД СТРАНЫ**

Каждый диск DVD содержит информацию, для распространения в какой стране он предназначен. Только если код страны, записанный на диске DVD, совпадает с кодом, установленным данной опцией меню настройки, вступают в действие ограничения доступа, установленные в опции "Рейтинг" данного меню.

При попытке изменить значение данной опции проигрыватель предложит ввести пароль. Для ввода пароля используйте цифровые клавиши. Завершите ввод пароля кнопкой **ENTER**. На заводе-изготовителе устанавливается пароль "3351".

Код страны состоит из двух букв. Введите первую букву названия страны при помощи кнопок ▲/▼. Перейдите к вводу второй буквы при помощи кнопки ►. Введите вторую букву названия страны при помощи кнопок ▲/▼. Подтвердите ввод кнопкой **ENTER**.

### Меню прочих настроек

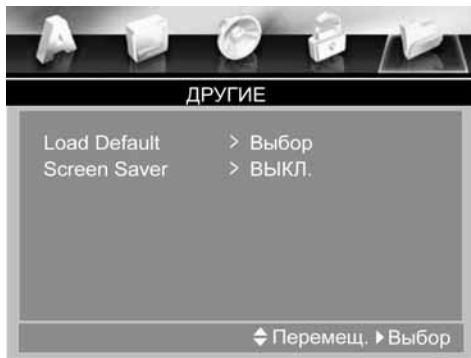

#### Load Default.

Данная опция позволяет сбросить все настройки меню в состояние, которое было установлено при изготовлении проигрывателя.

#### Screen Saver

Хранитель экрана. Если данная функция включена, изображение хранителя экрана будет появляться каждый раз, когда на проигрывателе останавливается воспроизведение или воспроизводимое изображение останавливается на несколько минут:

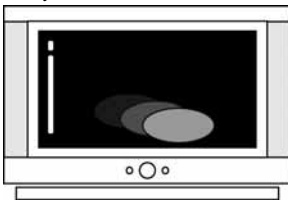

**ВКЛ:** Данная функция включена.

**ВЫКЛ:** Данная функция выключена.

## Эксплуатационные ограничения и текущий ремонт

Проигрыватель предназначен для эксплуатации в автомобилях с напряжением бортовой сети 12 В. Не следует эксплуатировать проигрыватель, имеющий повреждения корпуса или соединительного кабеля. Ошибки, допущенные при установке и эксплуатации устройства, могут быть иногда приняты за его неисправность. Ниже приводится таблица, в которой сведены простые проверки, способные помочь Вам устранить большую часть проблем, возникающих при использовании проигрывателя.

Данный DVD-ресивер имеет специальный фильтр, позволяющий практически исключить помехи по питанию. Однако на некоторых автомобилях (в частности, на старых моделях) могут быть слышны щелчки или другие нежелательные помехи.

При замене предохранителей убедитесь, что новый предохранитель такого же типа и номинала. Использование других предохранителей может вызвать выход из строя ресивера. В данной модели используется один предохранитель на 15 А, расположенный на задней стенке корпуса непосредственно под основным разъемом электрической проводки.

При отсутствии видимых причин неисправности проигрыватель следует демонтировать и обратиться в сервисный центр. Перед тем, как перейти к проверкам, описанным в данной таблице, тщательно проверьте правильность подключения проигрывателя.

Симптом	Причина	Устранение
Нет питания	Перегорел предохранитель	Поменяйте перегоревший предохранитель на предохранитель нужного номинала. Если предохранитель перегорит снова, обратитесь в сервисный центр
	Неправильное подключение	Проверьте подключение питания
Воспроизведение не начинается	Диск не загружен в проигрыватель или загружен неправильно	Загрузите диск в проигрыватель правильно, рабочей стороной вниз
	Диск загрязнен	Очистите поверхность диска
	Низкое напряжение аккумуляторной батареи автомобиля	Зарядите аккумуляторную батарею автомобиля. Если проигрыватель после этого все равно не работает, проконсультируйтесь с дилером
	В проигрыватель загружен диск не того формата, который может воспроизводить данный проигрыватель	Загружайте в проигрыватель только те диски, которые проигрыватель может воспроизводить
Когда нажимается функциональная кнопка, появляется только индикатор  и функция не работает	Воспроизводимый диск не допускает выполнения данной операции	Операция не может быть произведена по отношению к воспроизводимому диску (обратитесь также к инструкции, которая прилагается к диску)
Нет изображения	Полностью "убрана" яркость изображения	Отрегулируйте яркость на мониторе, который подключен к проигрывателю
	Неправильное подключение	Проверьте правильность подключения проигрывателя
Нет звука	Полностью "убрана" громкость звука	Установите нужный уровень громкости на проигрывателе или мониторе, который подключен к проигрывателю
	Неправильное подключение	Проверьте правильность подключения проигрывателя
	Используется режим ускоренного или замедленного воспроизведения в прямом или обратном направлении	В режиме ускоренного или замедленного воспроизведения в прямом или обратном направлении звук отключается
Звук или изображение искажены	Диск загрязнен или имеет царапины	Протрите рабочую поверхность диска от пыли и грязи. Не используйте для воспроизведения поцарапанные диски
	Проигрыватель установлен в таком месте, где возникает сильная вибрация	Вибрация проигрывателя может привести к "перескакиванию" звука и искажению изображения
Нет субтитров	На воспроизводимом диске DVD не записаны субтитры	Субтитры не могут быть выведены на экран
	Субтитры выключены (при выборе языка субтитров установлена настройка "Off")	Выберите тот язык, на котором вы хотите выводить субтитры на экран монитора

<b>Симптом</b>	<b>Причина</b>	<b>Устранение</b>
Субтитры не "убираются" с экрана	Воспроизводимый диск DVD не допускает отключение субтитров	Субтитры невозможно убрать с экрана монитора
Невозможно изменить язык звукового сопровождения или язык субтитров	На воспроизводимом диске DVD записано звуковое сопровождение или субтитры только на одном языке	Если на диске не записаны звуковое сопровождение или субтитры на нескольких языках, вы не сможете изменить язык звукового сопровождения или субтитров
	Воспроизводимый диск DVD не допускает смену языка звукового сопровождения или субтитров	Язык звукового сопровождения или субтитров изменить невозможно
Невозможно переключить угол (камеру) просмотра	Запись на воспроизводимом диске DVD сделана только с одной камеры или с разных камер (углов просмотра) записаны только некоторые сцены на диске	Угол (камеру) просмотра невозможно переключить, если воспроизводимый диск или сцена не записаны с нескольких камер
	Воспроизводимый диск DVD не допускает переключение углов просмотра.	Угол просмотра (камеру) переключить невозможно
Меню диска Video CD не выводится на экран монитора	Вы воспроизводите диск Video CD, не совместимый с функцией PBC (управление воспроизведением)	Вы не можете использовать функцию PBC (управление воспроизведением) по отношению к дискам Video CD, не совместимым с функцией PBC
Пульт дистанционного управления не работает	Светоизлучающий элемент пульта дистанционного управления не направлен на светоприемник сенсора дистанционного управления	Для осуществления управления светоизлучающий элемент пульта дистанционного управления должен быть направлен на светоприемник сенсора дистанционного управления
	Пульт дистанционного управления и проигрыватель находятся слишком далеко друг от друга	Расстояние по прямой между пультом дистанционного управления и сенсором дистанционного управления не должно превышать пяти метров
	Между пультом дистанционного управления и сенсором дистанционного управления имеются препятствия	Устраните препятствие
	Израсходован заряд батарейки пульта дистанционного управления	Замените батарейку
	Батарейка пульта дистанционного управления установлены неправильно	Проверьте правильность расположения плюсового и минусового полюсов батарейки питания. Установите батарейку правильно
Радиоприемник не работает	К DVD-ресиверу не подключен кабель антенны	Надежно подключите кабель антенны к DVD-ресиверу
Не работает функция автонастройки на радиостанции	Радиостанции имеют слишком слабый сигнал	Настраивайтесь на станции вручную





