

EXCELLENCE

by **HYUNDAI**

H-CMMD4042

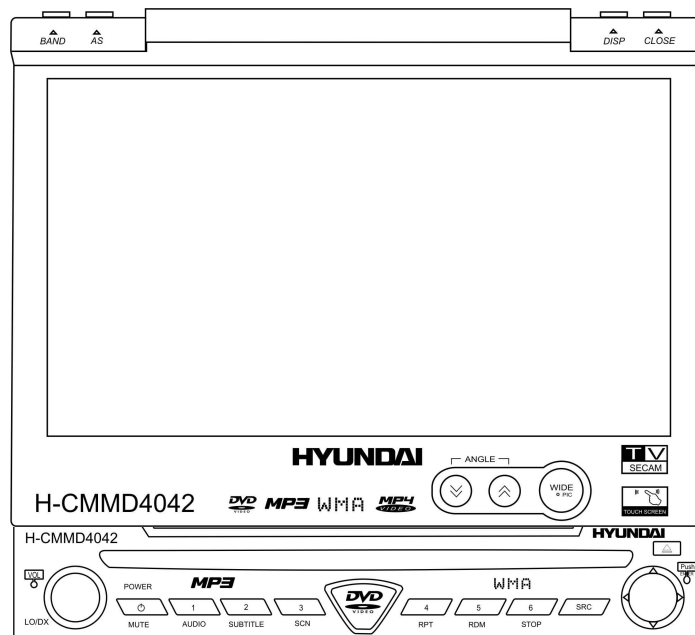
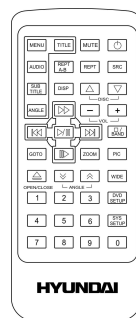

MULTIMEDIA DVD-RECEIVER WITH MOTORIZED 7" TFT DISPLAY AND TV-TUNER

Instruction manual

МУЛЬТИМЕДИЙНЫЙ DVD-РЕСИВЕР С 7" МОТОРИЗИРОВАННЫМ TFT ДИСПЛЕЕМ И ТВ-ТЮНЕРОМ

Руководство по эксплуатации

Dear customer!

Thank you for purchasing our product. For safety, it is strongly recommended to read this manual carefully before connecting, operating and/or adjusting the product and keep the manual for reference in the future.

Table of contents

Table of contents	2
Important safeguards	6
Installation/ connection.....	7
Din front-mount (method 1).....	7
Din rear-mount (method 2)	8
Electrical connection.....	9
Unit controls.....	12
Monitor	12
Front panel	13
Remote control	16
LCD display	19
Monitor operations	20
Open/close TFT monitor.....	20
TFT monitor auto open	20
Monitor tilt angle adjustment	20
Aspect ratio	20
Image setting	21
Parking cable function	21
Monitor movement mechanism.....	21
Touch screen operations	22

General operations.....	24
Reset the unit.....	24
Power on/off.....	24
Volume control.....	24
Mute function.....	24
Setting the audio system.....	24
Mode selecting.....	25
Display operations.....	25
Digital tuner operations.....	26
Mode selecting.....	26
Band selection.....	27
Manual/ automatic tuning.....	27
Programming tuner stations.....	27
AMS (Auto Memory Store) function.....	28
Preset scan.....	28
Local radio station seeking (LOC).....	28
AF (Alternative Frequencies) function.....	28
TA (Traffic Alarm) function.....	29
PTY (Program Type) function.....	29
Region function.....	30
RDS clock.....	30
Disc operations.....	31
Glossary.....	31
Discs for playback.....	32
Loading a disc.....	33

Playing/ pausing	33
Stop	33
Playing the previous/ next track	33
Direct entering the number	34
Scanning forward and backward	34
Slow playback	34
Repeat playback	35
Repeat A-B function(for DVD/CD/VCD discs)	35
Random playback (for DVD/CD/VCD/MP3 discs)	35
Intro playback (for CDDA/VCD discs)	35
GOTO function(for DVD/VCD discs)	35
Direct chapter/ track selection (for CD/VCD discs)	36
Audio track and channel selection (for CD/VCD/DVD discs)	37
Disc menu (for DVD only)	37
PBC (Playback Control) function (for VCD only)	37
On-screen display (OSD)	38
Changing size (for DVD/VCD discs)	39
Changing the subtitle language (for DVD only)	39
Changing angle (for DVD only)	39
MP3/WMA files playback	39
Alter between 2 Ch and 6 Ch	40
MP3 overview	40
TV tuner operations	42
Switch to TV tuner mode	42
Auto tuning	42

Manual tuning.....	42
Auto preset memory	42
Scan tuning.....	43
Select the TV station.....	43
Display TV station.....	43
AUX IN mode.....	43
System setup menu.....	44
General setup.....	45
Audio sound processing configuration	46
RDS setup.....	47
Screen CAL.....	47
DVD setup menu.....	44
Language.....	49
Video.....	49
Audio.....	50
ProLogic II.....	51
SPK configuration	53
Rating.....	54
Handling and cleaning discs	55
Cleaning	55
Troubleshooting guide.....	56
Specification.....	57

Important safeguards

Using the device at temperature below -10°C may cause the breakage of the device. **BEFORE USING PLEASE HEAT UP THE PASSENGER COMPARTMENT TO THE RECOMMENDED TEMPERATURE!**

Read carefully through this manual to familiarize yourself with this high-quality sound system.

Disconnect the vehicle's negative battery terminal while mounting and connecting the unit.

When replacing the fuse, be sure to use one with an identical amperage rating. Using a fuse with a higher amperage rating may cause serious damage to the unit.

DO NOT attempt to disassemble the unit. Laser beams from the optical pickup are dangerous to the eyes.

Make sure that pins or other foreign objects do not get inside the unit; they may cause malfunctions, or create safety hazards such as electrical shock or laser beam exposure.

If you have parked the car for a long time in hot or cold weather, wait until the temperature in the car becomes normal before operating the unit.

DO NOT open covers and do not repair yourself. Consult the dealer or an experienced technician for help.

Make sure you disconnect the power supply and aerial if you will not be using the system for a long period or during a thunderstorm.

Make sure you disconnect the power supply if the system appears to be working incorrectly, is making an unusual sound, has a strange smell, has smoke emitting from it or liquids have got inside it. Have a qualified technician check the system.

The unit is designed for negative terminal of the battery, which is connected to the vehicle metal. Please confirm it before installation.

Do not allow the speaker wires to be shorted together when the unit is switched on. Otherwise it may overload or burn out the power amplifier.

Installation/ connection

This unit can be installed in any dashboard having an opening as shown on the picture. The dashboard should be $\sim 4.5 - 5.5$ mm thick in order to be able to support the unit.

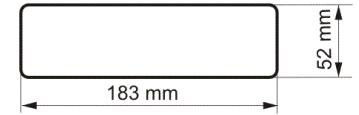

Din front-mount (method 1)

1. Insert mounting bracket (2) into the dashboard (1), select the appropriate tabs and bend them out with a screwdriver.
2. Use 2 pieces of M5 cone shaped screws (7) to fix two assemble bars (3) on both sides of the unit.
3. Secure the rear of the unit. Fix mounting bolt (4) on the rear panel of the unit.
4. Put the rubber cushion (5) on the bolt.
5. Insert the unit into the mounting bracket (2). Use 4 pieces of M2 screw to lock the assemble bars (3) and the mounting bracket (2) in position.
6. Attach the trim ring around the front panel with 2 indentions on one side facing upwards.

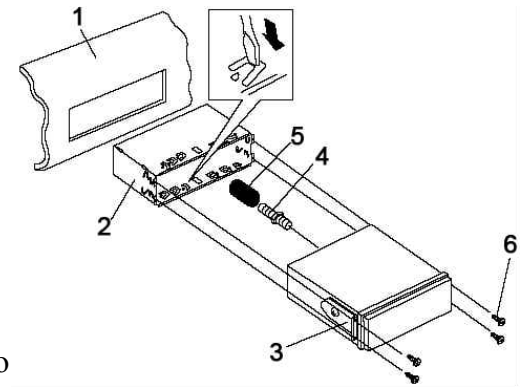

Indentions face upward

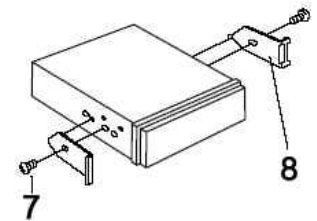
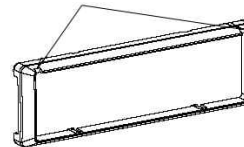

Note: according to the depth of the opening, use different length of assemble bar accordingly. If the opening is too shallow the monitor may be extended out 10 mm from the dashboard.

Removing the unit

1. Push trim ring upward and pull out the upper part. Push it downward and pull out the lower part.
2. Unscrew 4 pieces M2 screws.
3. Remove the rubber sheath.
4. Use a screwdriver to bend straight the bended mounting tab and tip out the unit from the mounting bracket.
5. Pull out the unit from the mounting bracket with both hands.

Din rear-mount (method 2)

Installation using the screw holes at both sides of the unit (if they are there).

1. Insert the unit into the dashboard (4).
2. Select a position where the screw holes of the main unit (1) are fitted for holes in mounting frame (2).
3. Tighten the screws (3) on each side.
4. Attach the trim ring around the front panel with 2 indentions on one side facing upwards.

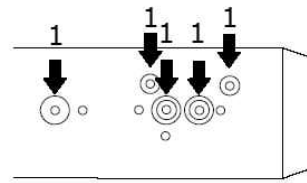

Indentions face upward

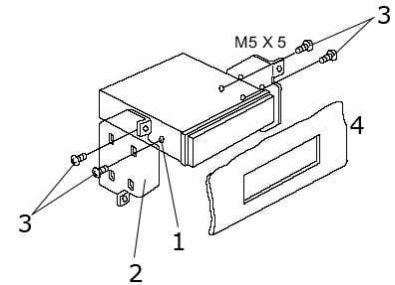
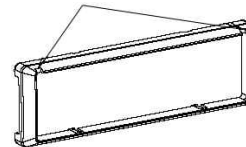

Electrical connection

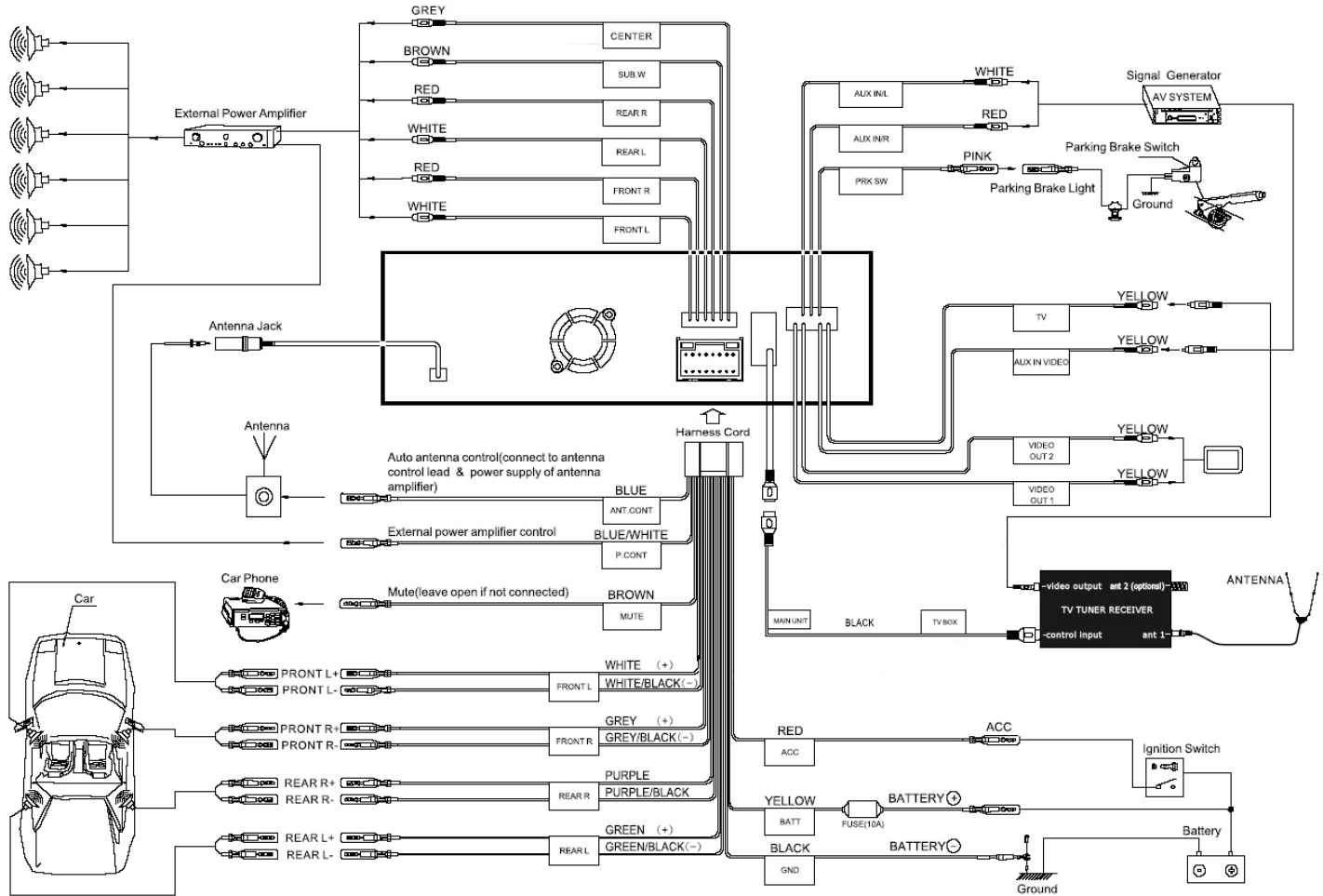

Caution: For some car models you may need to modify wiring of the supplied power cord. Contact your authorized car dealer before installing this unit.

Using the ISO Connector

1. If your car is equipped with the ISO connector, then connect the ISO connectors as illustrated.
2. For connections without the ISO connectors, check the wiring in the vehicle carefully before connecting, incorrect connection may cause serious damage to this unit.
5. Cut the connector, connect the colored leads of the power cord to the car battery as shown in the color code table below for speaker and power cable connections.

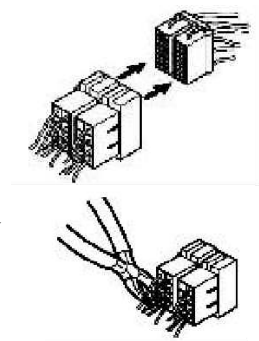

Location	Function	
	Connector A	Connector B
1		Rear Right(+)--Purple
2		Rear Right(--)--Purple/Black Stripe
3		Front Right(+)--Grey
4	Battery 12V (+)/yellow	Front Right(--)--Grey/Black Stripe
5	Auto Antenna/blue	Front Left(+)--White
6		Front Left(--)--White/Black Stripe
7	ACC+/red	Rear Left(+)--Green
8	Ground/black	Rear Left(--)--Green/Black Stripe

Parking brake cable connections

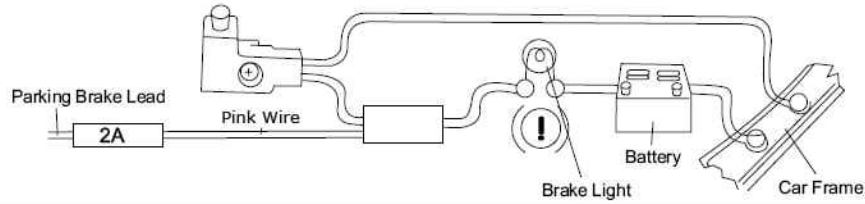

Note: for safety purpose professional installation for the following connections is recommended.

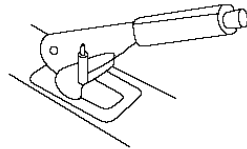

Parking Brake Switch

For cars with hand brake

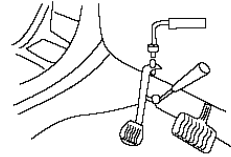

Parking Brake Switch

For cars with foot brake

Unit controls

Monitor

1. BAND button
Press it repeatedly to select your desired radio band during TUNER (RADIO) mode.
2. AS button
In TUNER (RADIO) mode press it to start automatic station search.
3. LCD display
4. DISP button
Use this button to show the playback info or TV channel number on the display.
5. OPEN/CLOSE button
Press this button to slide the monitor up or down.
6. TFT display
7. ANGLE ▲/▼ buttons
Press them to increase/decrease 1 step of tilt angle.
Press and hold it for 2 seconds continuously to increase/decrease the tilt angle.
8. WIDE/PIC button
Press it to adjust display aspect.
Press it and hold for 2 seconds to enter setting mode. To select the settings press the ▲/▼ button shortly and repeatedly. To adjust the setting press the ◀/▶ buttons. Press it and hold for 2 seconds to exit the mode.

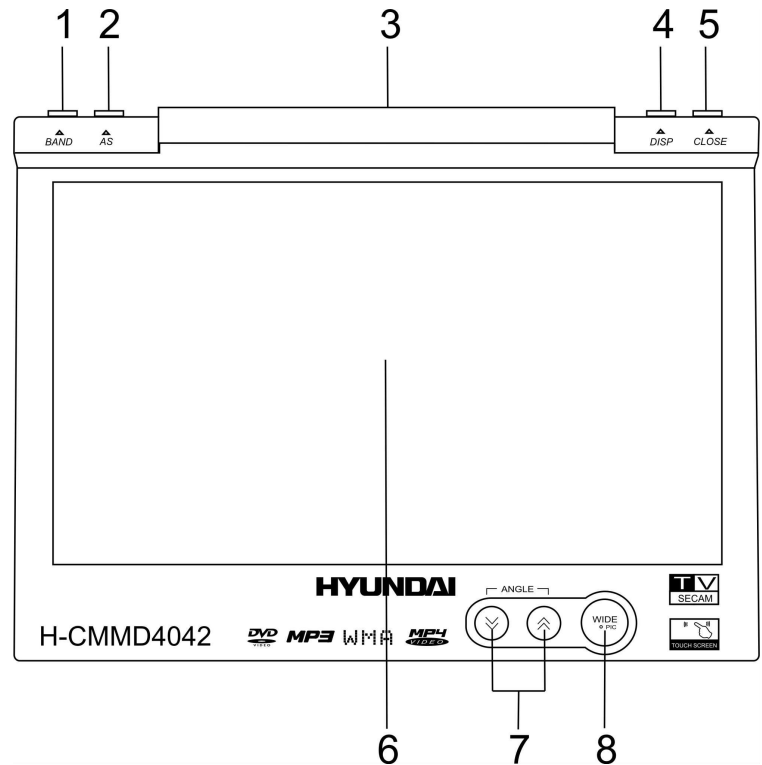

Front panel

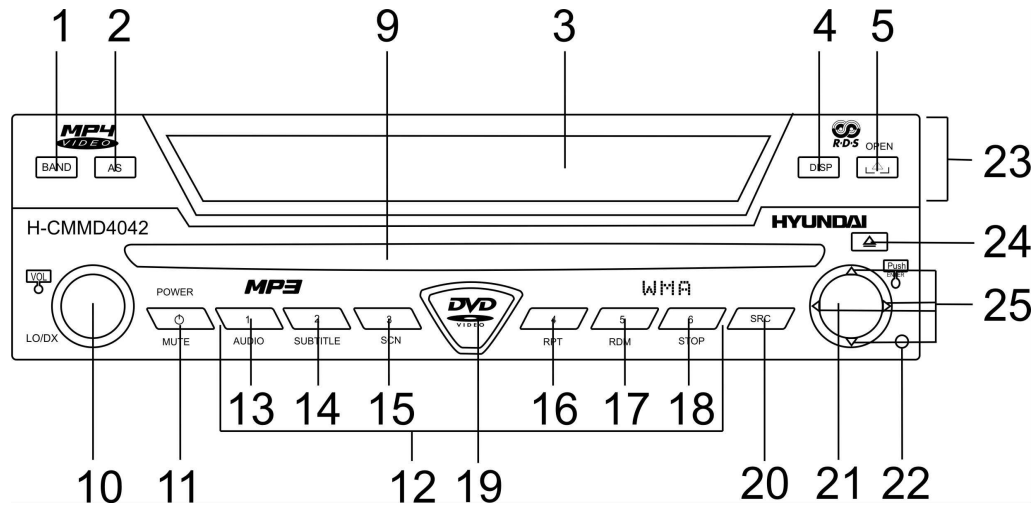

9. Disc slot
10. VOL knob/ AUDIO / LO/DX button
 Rotate VOL knob to adjust the volume.
 Press it (the AUDIO button) to enter audio setting mode. Press the ◀/▶ repeatedly to select the audio setting. Press the ▲/▼ buttons to adjust it. Press it and hold for 2 seconds to exit the audio setting mode. In TUNER (RADIO) mode press it (LO/DX button) and hold for 2 seconds to select the LOCAL or DISTANT mode for radio station searching.
11. POWER/MUTE button
 Press the button to turn the power on, press and hold for 2 seconds to turn the power off.
 When the power is on press it to cut down the volume output, press it again to resume volume.
12. PRESET STATION [1-6] buttons

13. AUDIO button
In DVD mode press it to select the channel. In VCD mode press it to change the channel.
14. SUBTITLE button
In DVD mode press it to select subtitle language.
15. SCN button
In DVD mode press it to start/stop scan playback.
16. RPT button
In DVD mode press it to start/stop repeat playback.
17. RDM button
In DVD mode press it to start/stop random playback.
Press and hold for 2 seconds the RDM button on the panel to alter between 2 Channel mode and 6 Channel mode.
18. STOP button
In DVD mode press it to stop the playback.
19. IR sensor
20. SRC button
Press this button to select the mode: TUNER (RADIO or TV), DVD, DVDC, AUX IN, CAMERA.
21. PLAY/PAUSE / ENTER / SCAN button
In the menu press the ENTER button to confirm adjustment.
In DVD mode press the PLAY/PAUSE button to start playback. Press again to go into pause mode.
In TUNER (TV) mode press the SCAN button and hold it for 2 seconds to start automatic TV channels searching and storing.
In TUNER (RADIO) mode press the SCAN button to start scan playing of the radio stations. Press and hold it for 2 seconds to preset the radio stations automatically.

22. RESET button

Press the RESET button to restore the unit to the original factory settings.

23. Monitor

24. EJECT button

Press this button to eject the disc.

25. Cursor buttons ◀/▶/▲/▼ buttons

In the menu use the cursor buttons ◀/▶/▲/▼ to move through it.

In DVD mode press the ▲ button to fast backward/ fast forward.

In DVD mode press the ▼ button to slow backward/ slow forward.

In disc playback mode press the ◀/▶ buttons to go to previous/ next chapter or track.

In TUNER (TV) mode use the ◀/▶ buttons to start the TV channel searching backward or forward.

In TUNER (TV) mode use the ▲/▼ buttons to go to previous/ next channel.

In TUNER (RADIO) mode press the ◀/▶ shortly to go to next/ previous stations saved. Press and hold for 2 seconds to start automatic station searching forward/ backward.

Remote control

1. TITLE button – press it to open the disc title list.
2. MENU button – press it to open the disc menu.
3. REPT A-B button – use it to start repeat of the A-B fragment.
4. AUDIO button – in DVD mode press it to change the audio language. In VCD mode press it to change the channel.
5. DISP button - use this button to show the playback info or TV channel number and time on the display.
6. SUBTITLE button – in DVD mode press it to change the subtitle language.
7. ANGLE button - in DVD mode press it to change the angle of scene. In CD playback mode press it to see the picture with different angles.
8. ◀▶ buttons - in DVD mode press them to go to previous/ next chapter or track.
In TUNER (RADIO) mode press the ◀▶ shortly to start automatic station searching backward/ forward.
In menu use the buttons ◀▶ to move through the menu in left or right direction.
9. PLAY/PAUSE / ENTER / SCAN button - in the menu press the ENTER button to confirm adjustment.
In DVD mode press the PLAY/PAUSE button to start playback. Press again to go into pause mode.
In TUNER (RADIO) mode press it to start scan playing of the radio stations.
10. ▶▶ button - in menu use the ▶▶ button to move through the menu down.

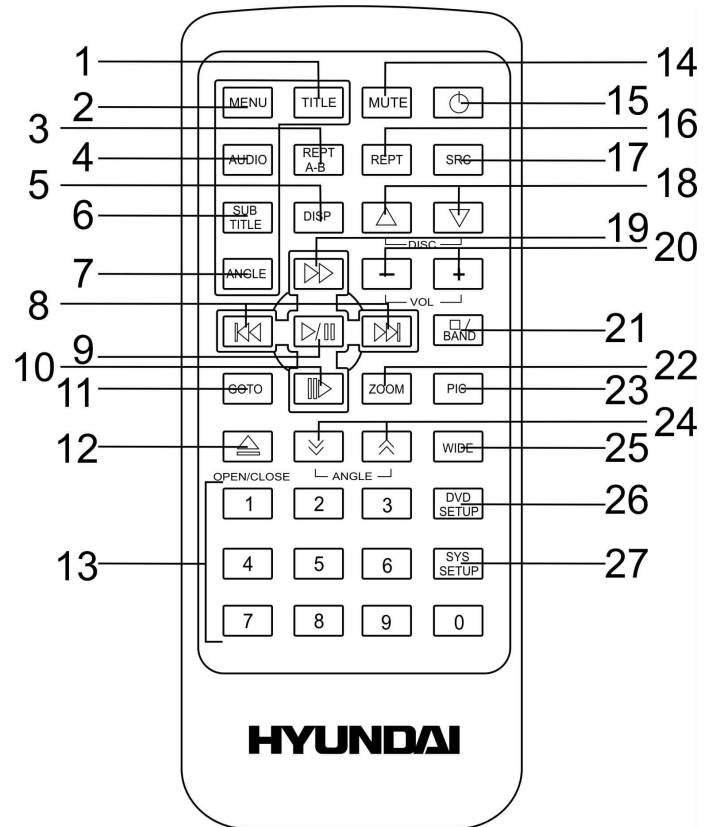

- In DVD mode press this button to slow the playback. Press again to slow rewind playback.
11. GOTO button - press this button to set the player play disc starting at certain time.
 12. OPEN/CLOSE button - press this button to slide the monitor up or down.
 13. Numeric buttons
 14. MUTE button - press it to cut down the volume output, press it again to resume volume.
 15. POWER button - press the button to turn the power on, press again to turn the power off.
 16. REPT button - in DVD mode press it repeatedly to repeat chapter/title/disc playback.
 17. SRC button - press this button to select the mode: TUNER (RADIO or TV), DVD, DVDC, AUX IN, CAMERA.
 18. Control buttons for CD changer ▲/▼ (do not work for this model)
 19. ►► button - in menu use the ►► button to move through the menu up.
In DVD mode press this button to fast forward.
 20. VOL +/- buttons - press them to adjust the volume.
 21. STOP/ BAND button - in DVD mode press it to stop the playback.
In TUNER (RADIO) mode press it repeatedly to select your desired radio band.
 22. ZOOM button - press this button to zoom the image in.
 23. PIC button - press it to open the monitor setup menu.
 24. ANGLE ▲/▼ buttons - press them to increase/decrease 1 step of tilt angle.
 25. WIDE button - press it to adjust display aspect.
 26. DVD SETUP button - press it to open the DVD setup menu
 27. SYS SETUP button - press it to open the system setup menu

Changing the battery

1. Press the catch and at the same time pull out the battery tray (pic. 1).
2. Insert the 1 x lithium battery, type CR2025 (3V) battery with the stamped (+) mark facing upward. Insert the battery tray into the remote control (pic.2).

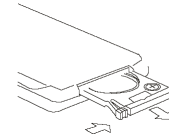

Pic. 1

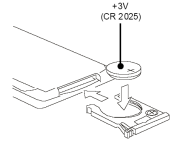

Pic. 2

Warning: Store the battery where children cannot reach. If a child accidentally swallows the battery, consult a doctor immediately.

Do not recharge, short, disassemble or heat the battery or dispose it in a fire.

Do not expose or bring into contact the battery with other metallic materials. Doing this may cause the battery to give off heat, crack or start a fire.

When throwing away or saving the battery, wrap it in tape and insulate; otherwise, the battery may give off heat, crack or start a fire.

LCD display

1. Disc indicator.
2. Disc playback indicators: SCN (scan), RPT (repeat), RDM (random), ALL (all chapters playback).
3. LOUD indicator.
4. Main display.
5. CH (displays the channel), DISC, RADIO (radio station number) indicator.
6. ST (stereo), LOC (local) indicator.

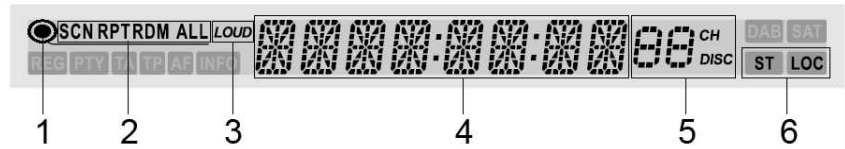

Radio display indicators

7. RDS function indicators: REG (regional), PTY (program type), TA (traffic alarm), TP, AF (alternative frequencies), INFO.
8. Radio band indicator.
9. Current frequency indicator.
10. Current radio channel.
11. ST (stereo) indicator.
12. LOC (local) indicator.



Playback indicators

13. Disc playback indicators: SCN (scan), RPT (repeat), RDM (random), ALL (all chapters playback).
14. Current playing chapter.
15. Current playback time.

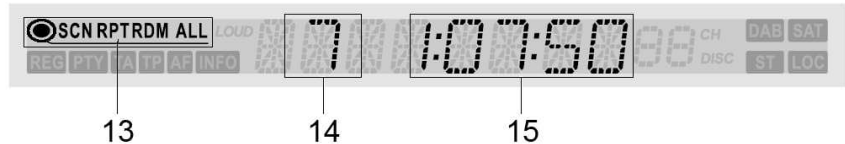

Monitor operations

Open/close TFT monitor

1. Press the OPEN/CLOSE button to open the monitor to the last viewing position.
2. Press the OPEN/CLOSE button to load the monitor to the unit.

TFT monitor auto open

1. Enter the GENERAL SETUP menu (please refer to SYSTEM SETUP menu chapter of this manual).
2. In TFT AUTO OPEN setting set the monitor working mode when the unit is on and off:
 - On (when the unit is off the monitor draws down into the unit automatically, when it's on the monitor unfurls automatically);
 - Off (when the unit is off the monitor draws down into the unit automatically, when it's on the monitor unfurls by pressing the OPEN/CLOSE button on the panel);
 - Manual (when the unit is off or on the monitor draws down or unfurls only by pressing the OPEN/CLOSE button on the panel).

Monitor tilt angle adjustment

You can get different vision effects watching from different angles of monitor.

To adjust the monitor angle step by step press the ANGLE ▲/▼ buttons on the monitor or on the RC.

To adjust it continuously press and hold the ANGLE ▲/▼ buttons on the monitor.

Aspect ratio

Enter the VIDEO menu (please refer to DVD SETUP MENU chapter of this manual).

In TV SHAPE setting set the monitor aspect ratio: 16:9 (wide screen), 4:3 (normal view).

OR press the WIDE/PIC button on the monitor or the WIDE button on the RC repeatedly to select the aspect ratio: CINEMA => NORMAL => STANDBY.

Image setting

1. Press the PIC button on the RC or press and hold for 2 seconds the WIDE/PIC button on the monitor to enter the picture quality setting menu.
2. Press the ►/▶ button on the RC or the ▲/▼ button on the panel to select the setting: COLOR, CONTRAST, BRIGHT.
3. Press the ◀/▶ button on the RC or the ◀/▶ button on the panel to adjust the setting.
4. Press the PIC button on the RC or the WIDE/PIC button on the monitor to save changes.

Parking cable function

If the PRK SW cable is connected to hand brake switch, the video view to the TFT monitor will be switched between Normal display and Caution display. Parking cable function ceases if Parking is OFF. Please refer to PARKING.

When Parking is ON the monitor will show the special screen to prevent the driver watching other content during driving. The passengers at the rear can watch normally.



Monitor movement mechanism

When any path blocking or obstruction for the movement of the monitor occurs, the following protection executes to prevent any damage to the loader or the monitor. After the protection executed normal operating resumed after the following action of the monitor performed by pressing the OPEN/CLOSE button or repowering the unit. If it doesn't help please reset the unit.

Obstruction / Blocking Situation	Self protection of this unit	After OPEN key is pressed	Disconnect & reconnect the power
Monitor loading out horizontally	Auto loading back in to the mechanism	Fully extended horizontally	Auto loading back in to the mechanism
Monitor loading in horizontally	Stop at the obstruction point	Fully extended horizontally	Loading back in to the unit
Monitor loading out vertically	Stop at the obstruction point	Swiveling back to the unit	Swiveling back to the unit
Monitor loading in vertically	Stop at the obstruction point	Swiveling back to the unit	Swiveling back to the unit

Touch screen operations

In any mode touch the left corner of the top area of the TFT display to open the main menu.

Now you can select the playing source (Radio, DVD/CD, Aux in, TV (if the TV tuner is connected)) by touching the proper button on the display.

To enter the unit setup menu touch the SETUP button on the screen.

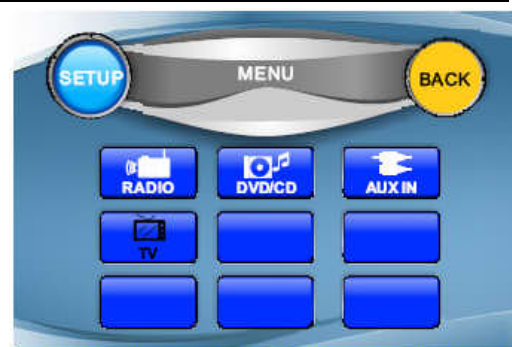

Touch operations under DVD mode

In DVD playback mode use the following areas of the display to use the desired function:

A – to open the main menu;

B – to display the playback information (as the DISP button);

C – undefined;

D – to start playback of the previous file;

E - to start playback of the next file;

F – to show on the display the buttons: MENU, PLAY/PAUSE, STOP,

⏮, ⏭, ⏪, ⏩.

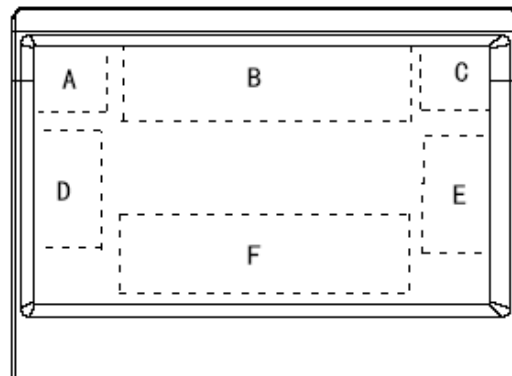

Touch operations under DVD mode during playing the PM3/WMA files

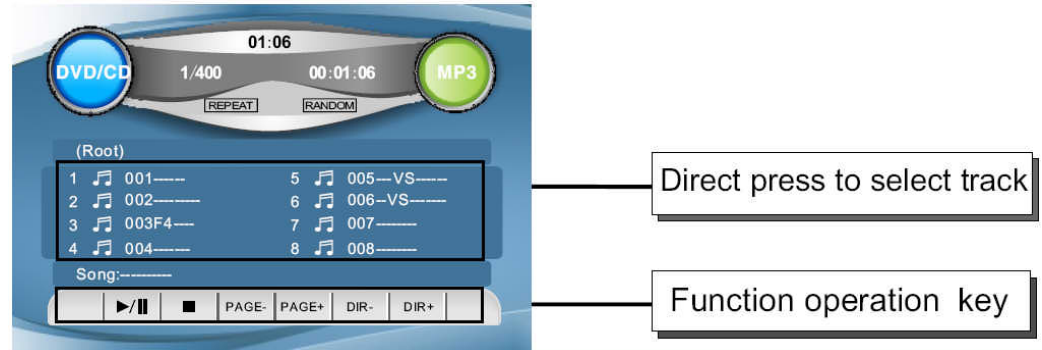

Touch operations under Tuner (Radio) mode

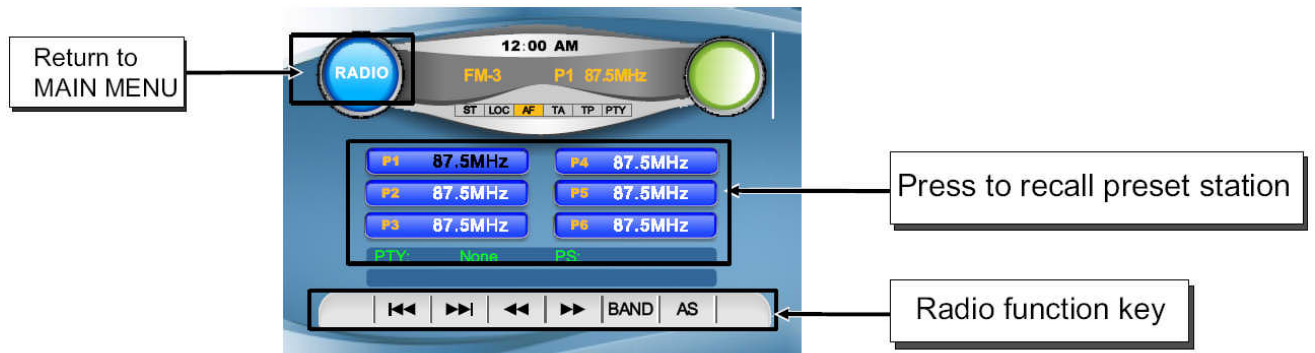

General operations

Reset the unit

Operating the unit for the first time or after replacing the car battery, you must reset the unit. Press the RESET button on the front panel to restore the unit to the original factory settings.

Power on/off

Press POWER/MUTE button on the front panel or the POWER button on the RC to turn the unit on. Press and hold the POWER/MUTE button for 2 seconds or press the POWER button on the RC to turn the unit power off. **Note:** After the unit is off, the volume level and radio current settings will be memorized, and when you turn the unit on it will resume the stored status that you set.

Volume control

Rotate the VOL knob on the panel clockwise or press the VOL + on the RC to increase the volume level. Rotate the VOL knob on the panel anticlockwise or press the VOL - on the RC to decrease the volume level.

Mute function

When the unit power is on press the POWER/MUTE button on the panel or the MUTE button on the RC to mute volume control. Press it again or press the VOL +/- button to resume the volume.

Setting the audio system

Audio control allows you to easily adjust the audio system to meet the in-car acoustic characteristics that vary depending on the type of car and its measurement.

1. Press the AUDIO button (VOL knob) on the front panel. The Audio menu will appear on the display.

2. Press the ◀/▶ buttons on the front panel or press the ⏪/⏩ buttons on the RC to select the desired audio setting: EQ => BASS => TREBLE => FADER => BALANCE => LOUD.
3. Press the ▲/▼ buttons to adjust the setting.
4. To exit the menu press and hold the volume knob.

Note: If turning off the ACC power all the settings will become as they were set on the plant as current.

If you don't adjust VOL knob within 3 seconds after selecting the desired setting, the unit will automatically return to the current mode being displayed.

Mode selecting

Press the SRC button repeatedly to select the source: TUNER (RADIO or TV) => DVD => DVDC => AUX IN => CAMERA.

Display operations

In DVD mode press the DISP button to show the current playback information on the display: Source, EQ, Loud.

In TUNER (TV) mode press the DISP button to show the current playback information on the display: Source, Channel, Time.

Digital tuner operations

Note: RDS service availability varies with areas. Please understand if RDS service is not available in you area, the following service is not available, either. To activate this function enter the RDS SETUP menu (please refer to SYSTEM SETUP menu chapter of this manual).

Mode selecting

Press the SRC button repeatedly to select the TUNER (RADIO) mode. If the monitor is opened the display will show the interface.

OR on the monitor touch the left corner of the top area of the TFT display to open the main menu. Touch the Radio button to open the Radio interface. The display will show the following:

1. Band
2. Current radio frequency
3. Clock
4. Indicator for receiving the stereo broadcast
5. Indicator for strong signal receipt of local radio station
6. RDS functions indicators (AF – alternative frequency indicator; TA – traffic announcement indicator; TP – traffic program indicator; PTY – program type function indicator)
7. Preset radio stations (press them to recall preset station)
8. RDS status display (PTY – program type; PS – program service)
9. Radio function keys

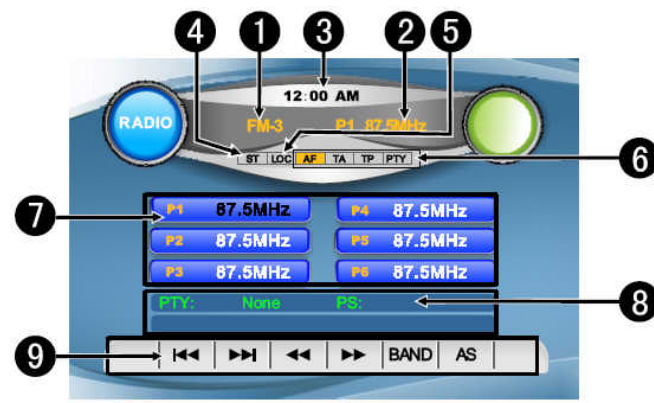

To return to main menu touch the RADIO button in the top left corner of the display.

Band selection

Press BAND button on the front panel or the STOP/BAND on the RC once or more to select: FM1, FM2, FM3, FM (OIRT), AM1, AM2, AM3.

Manual/ automatic tuning

Manual tuning: Press the ►/ ||► buttons on the RC or the ▲/ ▼ buttons on the panel repeatedly to select a station upward or downward step by step. Press and hold for 2 seconds the 1-6 preset buttons to store the station found.

Automatic tuning: Press the ◀◀/ ▶▶ buttons on the RC or the ◀/ ▶ buttons on the panel and hold for 2 seconds, the automatic search will start. It will play when finds the station with strong signal. Press it again or any tuner function key to stop searching. Press and hold for 2 seconds the 1-6 preset buttons to store the station found.

Programming tuner stations

You can store up to a total of 42 radio stations in the memory (24 FM, 18 MW), manually or automatically.

To store a station:

- Select a band (if needed)
- Select a station by ◀/▶ buttons
- Hold a Preset button (1-6) that you want store the station for at least 2 seconds.

To recall a station:

- Select a band (if needed)
- Press a Preset button (1-6) briefly to recall the stored station

AMS (Auto Memory Store) function

Select the band. Press AS button on the panel or the PLAY/PAUSE / ENTER / SCAN button on the RC to enter auto search and store mode. The radio will automatically store the 6 strongest available stations to the 6 preset memories of the current band.

The search will stop when it makes the hole loop. To stop auto store, press AS button again.

Preset scan

Press the PLAY/PAUSE / ENTER / SCAN button shortly to scan all preset stations in the memory of the current band and stay on each memory stations for about 10 seconds. To stop it press any tuner function key.

Local radio station seeking (LOC)

When the LOCAL function is on only the stations with strong radio signal can be played.

1. Press the LO/DX button on the panel (volume knob) and hold for 2 seconds to turn the LOCAL function on.
2. Press it and hold for 2 seconds again to turn it off.

AF (Alternative Frequencies) function

When the radio signal strength is poor, enabling the AF function will allow the unit to automatically search another station with the same PI (Program Identification) as the current station but with stronger signal strength.

PS (Program Service name): the name of station will be display instead of frequency.

Press the BAND button on the panel and hold for 2 seconds to turn ON or turn OFF the AF function.

If RDS service is not available in your area, turn off the AF mode.

Default setting is ON.

TA (Traffic Alarm) function

In TUNER (RADIO) mode press the ▼ button on the panel and hold for 2 seconds to turn ON or turn OFF the TA function.

In TA mode press the ◀/ ▶ buttons on the RC or the ◀/ ▶ on the panel to start the traffic announcement program searching until the program is received.

After the traffic announcement is over, it will return to the previous mode and volume level. When TA is turned on, SEEK, SCAN, AS function can only be received or saved when traffic program identification (TP) code is received.

PTY (Program Type) function

Selecting the PTY

1. In TUNER (RADIO) mode press the ▲ button on the panel and hold for 2 seconds to turn ON or turn OFF the PTY function.
2. In PTY mode press the ▶/ ▶▶ buttons on the RC or the ▲/ ▼ on the panel to select the desired program type: None, News, Speech, Music, Document, Fock M, Oldies, Nation M, Country, Jazz, Leisure, Travel, Phone in, Religion, Social, Children, Finance, Weather, Other M, Classics, Light M, Easy M, Rock M, Pop M, Varied, Science, Culture, Drama, Educate, Sport, Info, Affairs, News.
3. When PTY is selected, the radio starts to search corresponding PTY information, and stops if the corresponding PTY information is detected.
During 1 loop, if desired PTY is not found, NONE is flashed, then return to previous normal radio and PTY word disappears.
After searching if no buttons are pressed during 3 seconds the PTY function turns off.

Saving the PTY

When the PTY function is on and the unit receives the current program type press the 1~6 button to store it into the channel selected. The default preset channels: P1 – DNEWS, P2 – DSPEECH, P3 – DSPORT, P4 – DPOP M, P5 – CLASSIC, P6 – DMUSIC.

Quick PTY searching

When the PTY function is on press the preset button 1~6 to choose the desired program type.

If the tuner receives the alarm code, ALARM is displayed and the tuner switches to receive the emergency announcement.

Region function

To activate this function enter the RDS SETUP menu (please refer to SYSTEM SETUP menu chapter of this manual).

When the AF function is on and REGION is set ON, auto tuning for these stations within the region is assigned.

When the AF function is on and REGION is set OFF, auto tuning for these stations without any region is boundary.

RDS clock

Some stations broadcast the time and date within the encoded RDS signal. The time is automatically adjusted according the RDS' one when CT is set to ON.

Disc operations

Glossary

PBC (PlayBack Control)

PlayBack Control is a menu recorded on the disc with SVCD or VCD2.0 format. For the discs contained PBC, it can playback interactive software with the menu displayed on TV. And if the disc contains still images, it can playback high definition of still image.

Title

The title is the important part of DVD disc. The memory volume of the disc is rather big, that makes possible to record several films on one disc. For example, if a disc contains three films, they may be divided into Title 1, Title 2 and Title 3. You can easy use the functions of looking-for.

Chapter

A title can be divided into several blocks, so that every block can be operated as a unit, the unit is called chapter. The chapter contains a unit at least.

Track

It is the biggest component of VCD. Generally, every song of karaoke disc is a track.

Discs for playback

This unit can play disc types: CD/DVD/CDDA/CD-R/-RW/DVD±R/±RW.

Compatible with formats: DVD-video/SVCD/VCD/HDCD/MP3/MP4/WMA/Picture-CD/JPEG.

The following file types are supported:

Audio files: MP3 (*.mp3)

WMA (*.wma)

Video files: MP4 (*.avi, DIVX3.11/4.0/5.0/6.0 and XVID)

MPEG 2(*.vob)

MPEG 1(*.dat)

Picture file: JPEG (*.jpg)

ISO 9660 or ISO 9660 +Joliet format - Max. 30 characters

Max. Track number is 448

Max. nested directory is 8 levels

The max. album number is 99

The max. length of each track is 99 minutes 59 seconds

Supported sampling frequency for MP3 disc: 8 KHz – 48 KHz (44.1 KHz preferably)

Supported bit-rates of MP3 disc are: 32 - 320 kbps (128 kbps preferably).

Following formats are NOT supported *.ACC, *.DLF, *.M3U, *.PLS, MP3 PRO, files with DRM.

Open session discs are NOT supported.

Loading a disc

1. Turn the power on.
2. Insert the disc with the printed side facing upward into the slot. The unit will switch to DVD mode automatically.
3. Press the EJECT button on the panel to eject the disc.

Playing/ pausing

To ensure good system performance, wait until the unit finishes reading the disc information before proceeding. After the disc is on playback will start automatically.

Press the PLAY/ PAUSE button on the panel or on RC to start/ pause the playback. In pause mode press it again to resume the playback.

Stop

1. During playback press the STOP button on the panel or STOP/BAND button on the RC. Playback will be stopped. If the PLAY/ PAUSE button is pressed, playback will start from the position at which it was stopped. If the disc is removed, the resume function is cancelled.
2. Press the STOP button again to finally stop the playback. If the PLAY/ PAUSE button is pressed, playback will start from the very beginning.

Playing the previous/ next track

1. During playback press the ⏮ button on the RC or the ◀ button on the panel to start playback of the current track from the beginning. Press again to start playback of the previous track.
2. Press the ⏭ button on the RC or the ▶ button on the panel to start playing of the next track.
3. Press the digital buttons (1-9, 0) to enter the desired track number.

Direct entering the number

To enter the 2- or 3-digit number of the track or chapter press the desired buttons with digits on the RC. For example, to enter number 135 press 1 => 3 => 5.

Scanning forward and backward

1. Press the **▶▶** button on the RC or **▲** button on the panel to select the speed of fast playing in forward direction: X2 => X4 => X8 => X20. Press the PLAY/PAUSE / ENTER / SCAN button to return to normal playback.

Note: During the disc playback when Fast Playback gets to the beginning of the playing another track, it resumes normal playback.

2. To select the speed of fast playing in backward/ forward direction use the touch screen **◀◀/▶▶** buttons. The speed will change the following way: X2 => X4 => X8 => X20. Press the PLAY/PAUSE / ENTER / SCAN button to return to normal playback.

Slow playback

1. During DVD/VCD playback press the **⏪▶** button on the RC or the **▼** button on the panel repeatedly to start slow forward playback. The speed will change the following way: 1/2 => 1/4 => 1/6 => 1/7 (forward), 1/2 => 1/4 => 1/6 => 1/7 (backward).
2. Press the PLAY/PAUSE / ENTER / SCAN button to return to normal playback.

Note: During the disc playback when Slow Playback gets to the beginning of the playing another track, it resumes normal playback.

Repeat playback

Press the RPT button on the panel or REPT button on the RC once or more to repeat the playback:

For VCD/CD: REPEAT SINGLE => REPEAT OFF

For DVD: REPEAT TITLE => REPEAT CHAPTER => REPEAT OFF

For MP3: REPEAT SINGLE => REPEAT FOLDER => REPEAT OFF

RPT icon will appear on the display.

Repeat A-B function (for DVD/CD/VCD discs)

1. During playback, press REPT A-B button on the RC at the starting point of section you want to repeat (A).
2. Press REPT A-B button again at the ending point of the section you want to repeat (B). Section A-B repeating starts.
3. Press REPT A-B button again to cancel the A-B repeat function.

Random playback (for DVD/CD/VCD/MP3 discs)

During disc playback, press the RDM button on the panel to start random playback of the disc. Press again to cancel.

Intro playback (for CDDA/VCD discs)

You can play the beginning of every track for 10 seconds in sequence. Press the SCN button on the panel to start intro play of whole disc. Press again to cancel.

GOTO function(for DVD/VCD discs)

You can go to the desired track/ chapter or time point directly.

1. During the disc playback press the GOTO button on the RC to enter the Search menu. For VCD discs press the GOTO button repeatedly to select the Track or Disc search.

For DVD

Search
 Time --:--:--
 Title/Chapter ---/---

For MPEG4/VCD

Track search
 Time --:--:-- OR
 Track ---/---

Disc search
 Time --:--:--
 Track ---/---

2. Use ▲/▼ cursor buttons on the panel or ►/⏮ button on the RC to select the type of search: Time search or Title/Chapter / Track search.
3. **For Time search:** press the numeric buttons to enter the time you want to start playback from (hh:mm:ss). For example: to enter time 18:20:00, press 1 => 8 => 2 => 0 => 0 => 0. Press PLAY/PAUSE / ENTER / SCAN to start playback.
For Title/Chapter search: press the numeric buttons and the cursor button ► to enter the desired number of title and chapter. For example, to enter the number of title/chapter 20-/8--, press 2 => 0 => ► => 8. Press PLAY/PAUSE / ENTER / SCAN to start playback.
For Track search: press the numeric buttons to enter the track number. For example, to enter the number of track 13, press 1 => 3. Press PLAY/PAUSE / ENTER / SCAN to start playback.

Direct chapter/ track selection (for CD/VCD discs)

During the CD/VCD playback enter the digits directly to go to the desired chapter/track. For example to enter the 15 track press 1, then 5.

Audio track and channel selection (for CD/VCD/DVD discs)

For DVD playback: press the AUDIO button to change the audio language. OR enter the AUDIO menu (please refer to DVD SETUP menu chapter of this manual).

For CD/VCD playback: press the AUDIO button repeatedly to alter the select the channel:

Left channel => Right channel => Stereo.

Disc menu (for DVD only)

Disc menu

1. Press the MENU button on the RC to enter the disc menu.
2. Press the **▶▶/||▶▶/◀◀/▶▶** buttons on the RC or the **◀/▶/▲/▼** cursor buttons on the panel to select the desired item.
3. Press the PLAY/PAUSE / ENTER / SCAN button to start playback.

Title menu

1. Press the TITLE button on the RC to enter the Title menu.
2. Press the **▶▶/||▶▶** buttons on the RC or the **▲/▼** buttons on the panel to select the desired item.
3. Press the PLAY/PAUSE / ENTER / SCAN button to start playback.

PBC (Playback Control) function (for VCD only)

If you insert a VCD with PBC, playback starts from the beginning of the 1st track automatically.

1. Press MENU button on the RC to activate PBC menu on screen.
2. If the menu consists a list of titles, you can select a desired one using the digit buttons or the **◀/▶** buttons on the panel or the **▶▶/||▶▶** on the RC.
3. The VCD starts playing the selected title automatically or press PLAY/ PAUSE button to confirm the selected track for playback.

4. Press STOP button to return to menu.
5. Press MENU again to exit menu.

On-screen display (OSD)

1. During playback press the DISP button on the RC to show the short playback information on display:

DVD disc:

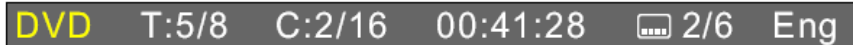
A horizontal OSD bar with a dark background and light text. The text reads: DVD T:5/8 C:2/16 00:41:28 [Subtitle Icon] 2/6 Eng. The word 'DVD' is highlighted in yellow.

T-Title (current/total)

C – Chapter (current/total)

00:41:28 – Current playback time of the current title

[Subtitle Icon] 2/6 Eng – the disc has 6 subtitle languages, the current one is the 2nd - English.

The playback status will be shown as following:

A horizontal OSD bar with a dark background and light text. The text reads: Source : DVD Dolby Digital ByPass. The word 'Source' is highlighted in yellow.

Source: - the current source

Dolby digital – current playback audio encoding system

ByPass – no ProLogic is being used.

VCD disc:

A horizontal OSD bar with a dark background and light text. The text reads: VCD2.0 Title:6/18 00:02:18. The word 'Title' is highlighted in yellow.

VCD2/0 – disc type

Title: - current track number/ total tracks

00:02:18 – elapsed playing time.

The playback status will be shown as following:

Source : DVD EQ:USER LOUD: OFF

Source: - the current source

EQ: user - current equalizer setting

Loud: - the loudness status.

2. Press the DISP button on the front panel repeatedly to show the following information on the display:
Playback time => Clock => Disc format => Playback time.

Changing size (for DVD/VCD discs)

During playback press ZOOM button on the RC. The picture will be enlarged accordingly: X1 => X2 => X3 => X4 => Normal.

Changing the subtitle language (for DVD only)

Subtitle language is in disc initiation setting during playback. Press SUB-TITLE button on the RC or the SUBT button on the front panel repeatedly to switch among disc-supported languages.

Changing angle (for DVD only)

If DVD discs support multi-angle playback, press ANGLE button on the RC repeatedly to playback images in different camera angles. If discs doesn't support multi-angle playback, this function will not work.

MP3/WMA files playback

Insert the music disc into the disc slot. The display will show the files list. To go to another chapter use the DIR +/- buttons on the touch screen, to select another page with files press the PAGE +/- buttons on the touch screen. To go to previous/ next file/ track touch the ◀/▶ buttons, to fast backward/ forward touch the ◀◀/▶▶ buttons.

Press the AUDIO button on the panel or the RC to select the audio language or the channel. Press the REPEAT or RANDOM buttons to select the mode of the playback.

Alter between 2 Ch and 6 Ch

Press and hold for 2 seconds the RDM button on the panel to alter between 2 Channel mode and 6 Channel mode. According to the channel selected and the speaker setup audio output varies according the table:

Description	Front speakers	Rear speakers	Center speaker	Subwoofer
2-channel mode	•	•		
Play the 2-channel audio in 6-channel mode without Dolby Pro-Logic function.	•			
Play the 2-channel audio in 6-channel mode with Dolby Pro-Logic function.	•	•	•	•
Play the 6-channel audio in the 6-channel mode.	•	•	•	•

Note: the information of the above table is valid only when the setup values of the speakers are low. 2-channel audio is for MP3, CD discs. 6-channel audio is for DVD discs. Please refer to the PRO LOGIC II menu (DVD SETUP menu chapter of this manual).

MP3 overview

Notes on MP3:

MP3 is short for MPEG Audio Layer 3 and refers to an audio compression technology standard.

This product allows playback of MP3 files on DVD-R/-RW, DVD+R/+RW, CD-ROM, CD-R/-RW discs.

The unit can read MP3 files written in the format compliant with ISO 9660. However it does not support the MP3 data written by the method of packet write.

The unit can not read an MP3 file that has a file extension other than “.mp3”.

If you play a non- MP3 file that has the “.mp3” extension, you may hear some noise.

In this manual, we refer to what are called “MP3 file” and “folder” in PC terminology as “track” and “album”, respectively.

Maximum number of directory level is 8, including the root directory. Maximum number of files and folders per disc is 448.

The unit may not play tracks in the order of Track numbers.

The unit plays only the audio tracks if a disc contains both audio tracks and MP3 files.

When playing a disc of 8 kbps or “VBR”, the elapsed playing time in the display window will not be correct and also the intro play may not function properly. “VBR”: Variable Bit Rate.

Notes on creating your own CD-R or CD-RW containing MP3 files:

To enjoy high quality sound, we recommend converting to MP3 files with a sampling frequency of 44.1 kHz and a fixed bit rate of 128 kbps.

DO NOT store more than 448 MP3 files per disc.

For ISO 9660 - compliant format, the maximum allowable depth of nested folders is 8, including the root directory (folder).

When CD-R disc is used, playback is possible only for discs, which have been finalized.

Make sure that when MP3 CD-R or CD-RW is burned that it is formatted as a data disc and NOT as an audio disc.

You should not write non-MP3 files or unneeded folders along with MP3 files on the disc otherwise it takes a long time until the unit starts to play MP3 files.

With some CD-R or CD-RW media, data may not be properly written depending on its manufacturing quality. In this case, data may not be reproduced correctly. High quality CD-R or CD-RW disc is recommended.

Up to 16 characters are displayed for the name of an Album or a Track. ID3TAG version 1.x is required.

Note that the unit may not play Tracks in the order that you wrote them to the disc.

TV tuner operations

Switch to TV tuner mode

1. Connect the TV set to the unit.
2. Press the SRC button repeatedly to select the TUNER (TV) mode.
OR in the SYSTEM SETUP menu select the TV item.

Auto tuning

1. Press the ◀/▶ button on the panel or the ◀◀/▶▶ button on the RC to start auto search of available TV station in backward/ forward direction. When the first available station is found searching will be stopped and the station found will be played. Press the button again to continue searching.
2. Press the STOP/BAND / ◀◀/▶▶ buttons to on the RC or ◀/▶ buttons on the panel to stop search.

Manual tuning

Press and hold for 2 seconds the ◀/▶ button on the panel repeatedly to search the TV stations step by step.

Auto preset memory

1. Press and hold for 2 seconds the PLAY/PAUSE / ENTER / SCAN button on the panel to start auto tuning, the search range is the current TV frequency range. The stations found will be stored into the memory automatically.
2. Press the PLAY/PAUSE / ENTER / SCAN button on the panel or the STOP/BUTTON on the RC to stop auto searching.

Scan tuning

1. You can scan each stored channel for 10 seconds in sequence. Press the ENTER button on the panel to start scanning.
2. Press the PLAY/PAUSE / ENTER / SCAN button on the panel or the STOP/BUTTON on the RC to stop auto scanning.

Select the TV station

1. Press the number buttons on the RC to recall the desired TV station.
To enter the 2-digit number of station
2. To change the station use the ►/◄ button on the RC or ▲/▼ buttons on the panel to change the channels step by step in forward/backward direction.

Display TV station

To display current TV station number press the DISP button on the RC.

AUX IN mode

This mode is for using the unit as an AV signal amplifier or connecting the rear-view camera.

Connect the peripheral device (DVD player, video-camera, rear-view camera etc) to the unit via RCA output and AUX in. The unit will be switched into the AUX mode and will show the picture from the device connected.

You can use the VOL knob, functional buttons, set the video and audio parameters from the unit.

To enter the AUX in mode press the SRC button repeatedly.

OR in the main menu select the AUX IN item.

System setup menu

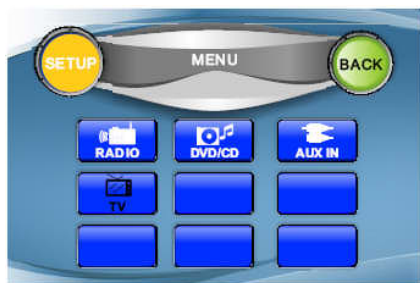

In any mode touch the left top corner of the screen to open the main MENU. Use the cursor buttons or press the SETUP button on the screen to open the SETUP menu.



In SETUP menu press the ◀/▶ buttons on the panel or ◀◀/▶▶ buttons on the RC or touch the desired button on the screen to select the SYS SETUP (or DVD SETUP menu). Press PLAY/PAUSE / ENTER / SCAN to open it.

OR press the SYS.SETUP button on the RC to open the SYS. SETUP menu window.



In SYSTEM SETUP menu press the ▲/▼/◀/▶ buttons on the panel or ▶▶/◀◀/▶▶/◀◀ buttons on the RC or touch the desired button on the screen to select the desired menu: GENERAL SETUP, RDS SETUP, ASP CONFIG, SCREEN CAL. Press PLAY/PAUSE / ENTER / SCAN to enter the menu selected.

General setup



1. Enter the GENERAL SETUP menu.
2. Use the ▲/▼ buttons on the panel or ►/◄ buttons on the RC or touch the desired item on the screen to select the desired setting: Radio, Clock mode, Parking, OSD menu, Clock, Video format, TFT auto open.
3. Press the ◀/▶ buttons on the panel or ◀◀/▶▶ buttons on the RC to enter the list of values.
4. Press the ▲/▼ buttons on the panel or ►/◄ buttons on the RC or touch the desired button on the screen to select the desired value.
5. Press PLAY/PAUSE / ENTER / SCAN button to confirm.

Radio: select the radio system: USA, S. America 1, Arabia, China, S. America 2, Europe, Korea.

Clock mode: select the time format: 12 hours, 24 hours.

Parking: select the parking image mode: On (image is displayed when the car has been parked only), Off (image is displayed all the time).

OSD menu: select the menu language: English, Русский.

Clock: set the clock.

Method 1: Touch the hour or minute. Touch the +/- buttons on the screen to adjust the clock.

Method 2: Use the ▲/▼ buttons on the panel or ►/◄ buttons on the RC to select hour or minute. Press the ◀/▶ buttons on the panel or ◀◀/▶▶ buttons on the RC to adjust it.

Video format: adjust the monitor color system according to the video system of the TV attached: Auto (the color signal output is switched automatically according to the Recording system of the current disc), NTSC, PAL, SECAM.

TFT auto open: set the monitor working mode when the unit is on and off: On (when the unit is off the monitor draws down into the unit automatically, when it's on the monitor unfurls automatically), Off (when the unit is off the monitor draws down into the unit automatically, when it's on the monitor unfurls by pressing the OPEN/CLOSE button on the panel), Manual (when the unit is off or on the monitor draws down or unfurls only by pressing the OPEN/CLOSE button on the panel).

Audio sound processing configuration



1. Enter the ASP CONFIG menu.
2. Use the ▲/▼ buttons on the panel or ►/◄ buttons on the RC or touch the desired item on the screen to select the desired setting: Bass center freq, Treble center freq, SUB filter, SUB phase, Bass Q-factor.
3. Press the ◀/▶ buttons on the panel or ◀◀/▶▶ buttons on the RC touch the desired button on the screen to enter the list of values.
4. Press the ▲/▼ buttons on the panel or ►/◄ buttons on the RC touch the desired button on the screen to select the desired value.
5. Press PLAY/PAUSE / ENTER / SCAN button to confirm.

Bass center frequency: select the Bass center frequency according to the audio source disc: 60 Hz, 80 Hz, 100 Hz, 130 Hz, 150 Hz, 200 Hz.

Treble center frequency: select the Treble center frequency according to the audio source disc: 10 KHz, 12.5 KHz, 15 KHz, 17 KHz.

Sub filter: set a cut-off frequency of the subwoofer's LPF (low pass filter) and that of the "Small" speakers' HPF (high pass filter). Crossover frequency setting has no effect if the subwoofer is set OFF and any other speaker set is "Large".

Select a crossover frequency: 80 Hz, 120 Hz, 160 Hz.

Sub phase: if trying to boost the bass output of subwoofer the bass gets more murky. This may indicate that the subwoofer's output and bass content you hear from other speakers cancel each other out. To remove this problem change the setting of subwoofer: 0D (subwoofer output in phase), 180D (subwoofer output off phase).

Bass Q-factor: when the Bass center is selected and adjusting the Q-factor alters the sharpness of the Bass output, the larger the Q-factor, the sharper the bass. Select the Bass Q-factor: 1.0, 1.25, 1.5, 2.0.

RDS setup



1. Enter the RDS SETUP menu.
2. Use the ▲/▼ buttons on the panel or ►/◄ buttons on the RC or touch the desired item on the screen to select the desired setting: RDS, CT, Region.
3. Press the ◀/▶ buttons on the panel or ◀◀/▶▶ buttons on the RC or touch the desired button on the screen to enter the list of values.
4. Press the ▲/▼ buttons on the panel or ►/◄ buttons on the RC or touch the desired button on the screen to select the desired value.
5. Press PLAY/PAUSE / ENTER / SCAN button to confirm.

RDS: set the RDS function: ON, OFF.

CT: set the clock adjusting method: ON (clock is adjusted by RDS automatically), OFF (Clock cannot be adjusted by RDS).

Region: set the Region function: ON (automatically switch to RDS station with same PI), OFF (automatically switch to the station with strong signal).

Screen CAL

Use the CAL screen when the touch screen is not sensitive or valid. Calibrate it following the clew displayed on the screen after entering the SCREEN CAL mode.

DVD setup menu

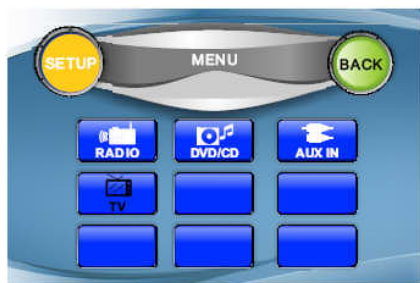

In any mode touch the left top corner of the screen to display the main MENU. Use the cursor buttons or touch the SETUP button on the screen to open the SETUP menu.



In SETUP menu press the ◀/▶ buttons on the panel or ⏪/⏩ buttons on the RC or touch the desired item on the screen to select the DVD SETUP (or SYS SETUP menu). Press PLAY/PAUSE / ENTER / SCAN to open it.

OR press the DVD SETUP button on the RC to open the DVD SETUP menu window.



In DVD SETUP menu press the ▲/▼/◀/▶ buttons on the panel or ⏪/⏩/⏮/⏭ buttons on the RC or touch the desired item on the screen to select the desired menu: LANG, VIDEO, AUDIO, PROLOGIC II, SPK CONFIG, RATING. Press PLAY/PAUSE / ENTER / SCAN to enter the menu selected.

Language



1. Enter the LANG menu.
2. Use the ▲/▼ buttons on the panel or ►/◄ buttons on the RC or touch the desired item on the screen to select the desired setting: Subtitle, Audio, DVD menu.
3. Press the ◀/▶ buttons on the panel or ◀◀/▶▶ buttons on the RC or touch the desired button on the screen to enter the list of values.
4. Press the ▲/▼ buttons on the panel or ►/◄ buttons on the RC or touch the desired button on the screen to select the desired value.
5. Press PLAY/PAUSE / ENTER / SCAN button to confirm.

Subtitle: set the subtitle mode: English (the subtitle is always in English), Auto (the subtitle is displayed in the language appointed by the DVD disc automatically), Off (No subtitle is displayed).

During playback press the SUBTITLE button on the RC to change the subtitle.

Audio: select the audio language.

During playback press the AUDIO button on the RC to change the audio language.

DVD menu: select the DVD menu language. When the language is selected if you press the MENU/TITLE button the menu will be in this language.

Video



1. Enter the VIDEO menu.
2. Use the ▲/▼ buttons on the panel or ►/◄ buttons on the RC or touch the desired item on the screen to select the desired setting: TV shape, Angle mark, View mode.
3. Press the ◀/▶ buttons on the panel or ◀◀/▶▶ buttons on the RC or touch the desired button on the screen to enter the list of values.

4. Press the ▲/▼ buttons on the panel or ►/◄ buttons on the RC or touch the desired button on the screen to select the desired value.
5. Press PLAY/PAUSE / ENTER / SCAN button to confirm.

TV shape: select the width/height of the image: 16:9 (wide screen), 4:3 (normal view).
This function is not available for some discs.

Angle mark: set the angle indicator mode (when the DVD has multi-angle content): On (view indicator), Off (don't view indicator).
Press the ANGLE button on the RC to change the angle.

View mode: select the viewing mode: Fill (fill the screen with the picture), Original (original mode), H fit (fit horizontally), W fit (weight fit), Fit to scrn (fit to screen), Pann & scan (Pan and scan mode).

Audio



1. Enter the AUDIO menu.
2. Use the ▲/▼ buttons on the panel or ►/◄ buttons on the RC or touch the desired item on the screen to select the settings: Pink noise, DRC, Center delay, Rear delay, Down sampling.
3. Press the ◀/▶ buttons on the panel or ◀◀/▶▶ buttons on the RC or touch the desired button on the screen to enter the list of values.
4. Press the ▲/▼ buttons on the panel or ►/◄ buttons on the RC or touch the desired button on the screen to select the desired value.
5. Press PLAY/PAUSE / ENTER / SCAN button to confirm.

Pink noise: use the built in pink noise to adjust each channel output volume or verify if audio output quality is normal by adjusting the output volume during listening. Select among: Off (don't use pink noise), Left (left channel pink noise), Center (center channel pink noise), Right (right channel pink noise), Left surr (left surround channel pink noise), Subwoofer (subwoofer pink noise).

DRC: set the DRC (dynamic range control) for better playback for low volume playback: On (use bass to play the more dynamical audio), Off (normal playback).

Center delay: the time difference between center and front speakers. The time delay makes audio signal more accurate. Select the time delay: 0 ms (same time output with front speakers), 1 ms (1 millisecond delay), ..., 5 ms.

Rear delay: the time difference between rear and front speakers. The time delay makes surround effect more better. Select the time delay: 0 ms (same time output with front speakers), 3 ms (3 milliseconds delay), ..., 15 ms.

Note: REAR CTRL may be adjusted only when center speaker is set as small or large.

Down sampling: depending on the mode the signal output will be normal or 48 kHz. Select the mode: On (all the signals will be 48 kHz), Off (all the signals will be normal).

ProLogic II

Pro Logic II is a dramatically improved matrix surround system based on the original Dolby Pro Logic system. In the case of Pro Logic, there were four channels: front left, center and front right, plus a mono surround channel that was usually split between two rear speakers. Compared to DPL, DPL II offers two full-range stereo surround channels, more sophisticated steering logic, high channel separation and an exceptionally stable sound field. DPL II uses a simple servo circuits used to derive the five channels. And, unlike the synthetic Jazz club, Hall and Stadium modes found on many AV receivers, DPL II introduces no phony delay-induced echoes, reverb, or tonal coloration.



1. Enter the PRO LOGIC II menu.
2. Use the ▲/▼ buttons on the panel or ►/◄ buttons on the RC or touch the desired item on the screen to select the settings: Surround mode, Panorama, Dimension ctrl, Center width ctrl.
3. Press the ◀/▶ buttons on the panel or ◀◀/▶▶ buttons on the RC or touch the desired button on the screen to enter the list of values.

4. Press the ▲/▼ buttons on the panel or ►/◄ buttons on the RC or touch the desired button on the screen to select the desired value.
5. Press PLAY/PAUSE / ENTER / SCAN button to confirm.

Surround mode: select the surround sound effect: Off (playback as the original audio output), Surround I (using the DPL as the decoding method), Surr matrix (from mono output to surround effect), Surr movie (enhance movie surround effects), Surr music (surround music effects).

Panorama: extend the audio from the front to the rear to achieve a better audio surrounding effect. Panorama is available for adjustment only when PL II music mode is activated. Select the mode: On, Off.

Dimension control: adjusting the distribution the front and rear audio output to achieve a better balanced audio surrounding effect. Dimension control is available for adjustment only when PL II music mode is activated. Select the audio output shift between front and rear: 1, 2, 3, 4, 5, 6.

Center width ctrl: the audio output from center may come directly from center speaker, or from left and right speakers - an illusion effect, or from all three speakers by adjusting the center width. Adjusting the central width provides a better balance of audio surround effect.

Center width control is available for adjustment only when PLII Music mode is activated. Select the audio output shift between front and center: 1, 2, 3, 4, 5, 6.

SPK configuration



1. Enter the SPK CONFIG menu.
2. Use the ▲/▼ buttons on the panel or ►/◄ buttons on the RC or touch the desired item on the screen to select the settings: Multi-CH, Stereo, Sub, Center.
3. Press the ◀/▶ buttons on the panel or ◀◀/▶▶ buttons on the RC or touch the desired button on the screen to enter the list of values.
4. Press the ▲/▼ buttons on the panel or ►/◄ buttons on the RC or touch the desired button on the screen to select the desired value.
5. Press PLAY/PAUSE / ENTER / SCAN button to confirm.

Multi-Ch: set up the front speakers: Large (suitable for speakers with good bass output), Small (for speakers with bad bass output).

Stereo: set up the rear speakers: Large (suitable for speakers with good bass output), Small (for speakers with bad bass output), None (rear speaker is not employed).

Subwoofer: set up the subwoofer: Large (subwoofer is employed), None (subwoofer is not employed).

Center: set up the center speaker: Large (suitable for speaker with good bass output), Small (for speaker with bad bass output), None (center speaker is not employed).

Rating

This unit has the built in parental lock feature to prevent authorized person to view restricted disc content.



1. Enter the RATING menu
2. Use the ▲/▼ buttons on the panel or ►/◄ buttons on the RC or touch the desired item on the screen to select the setting: Password, Rating, Load factory.
3. Press the ◀/▶ buttons on the panel or ◀◀/▶▶ buttons on the RC or touch the desired button on the screen to enter the list of values.
4. Press the ▲/▼ buttons on the panel or ►/◄ buttons on the RC or touch the desired button on the screen to select the desired value.
5. Press PLAY/PAUSE / ENTER / SCAN button to confirm.

Password: first set the rating (in RATING setting). Then select the Password setting, press the numeric buttons to set the 4-digit password to protect the parental lock from being changed. Press the PLAY/PAUSE / ENTER / SCAN button to confirm.

When the password is set enter the correct password into the field to release parental lock.



- the parental control is locked.



- the parental control is unlocked.

To change the password first enter the correct password to unlock the parental control, then enter the new one. Press the PLAY/PAUSE / ENTER / SCAN to confirm.

Rating: when the parental control is unlocked set the rating: 1. Kid safe (with the most limit when playing), 2. G, 3. PG, 4. PG-13, 5. PG-R, 6. R, 7. NC-17, 8. Adult (with the least limit when playing).

When the rating is set go to PASSWORD setting and insert the password to lock the parental control.

Load factory: select RESET to restore the factory default. But Password and Rating will remain unchanged.

Handling and cleaning discs

Dirty, scratched or warped discs may cause skip ping or noise.

Handle the disc only by the edges. To keep clean do not touch its surface.

Discs should be stored in their cases after use to avoid scratches.

Do not expose discs to direct sunlight, high humidity, high temperature or dust.

Prolonged exposure to extreme temperature can warp the disc (such as leaving the discs in your car during summertime).

Do not stick or write anything on either side of disc. Sharp writing instruments, or the inks used in some felt-tip pens, may damage its surface.

DO NOT touch the unlabeled side. DO NOT attach any seal, label or data protection sheet to either side of a disc.

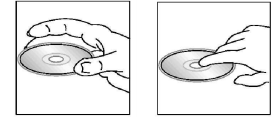

Cleaning

Cleaning the cabinet

Wipe with a soft cloth. If the cabinet is very dampen (not dropping wet) the cloth with a weak solution of soapy water, and then wipe clean.

Cleaning discs

Fingerprints should be carefully wiped from the surface of disc with a soft cloth. Unlike conventional records, compact discs have no grooves to collect dust and macroscopic dirt, so gently wiping them with a soft cloth should remove most particles. Wipe in a straight motion from the center to the edge.

Never use thinner, benzene, record cleaner or anti static spray on a compact disc. Such chemicals can damage its plastic surface.

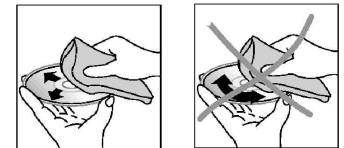

Troubleshooting guide

Symptom	Cause	Solution
No power.	The car ignition is not on. The fuse is blown.	If the power supply is properly connected to the car accessory switch the ignition key to “ACC”. Replace the fuse.
Disc cannot be loaded.	Presence of disc inside the player.	Remove the disc in the player then put a new upward.
Disc cannot be read.	Inserting the disc in upside down. Compact disc is extremely dirty or defective. Temperature inside the car is too high.	Insert the compact disc with the label facing upward. Clean the disc or try to play a new one. Cool off until the ambient temperature returns to normal.
No sound.	Volume is in minimum. Wiring is not properly connected.	Adjust volume to a desired level. Check wiring connection.
The operation keys do not work.	The built-in microcomputer is not operating properly due to noise. Front panel is not properly fix into its place.	Press the RESET button. Reinstall the front panel.
Sound skips.	The disc is extremely dirty or defective.	Clean the compact disc/try to play a new one.
The radio does not work. The radio station automatic selection does not work.	The antenna cable is not connected. The signals are too weak.	Insert the antenna cable firmly. Select a station manually.

Specification

General	
Power supply:	12 V DC
Current consumption:	max. 10 A
Maximum power output:	50 W x 4 channels
Compatible formats:	DVD/SVCD/VCD/HDCD/MP3/MP4/WMA/CDDA/Picture-CD/JPEG/ CD-R/-RW/DVD±R/±RW playback
Dimensions (L x W x H) / weight:	200 x 190 x 55 mm / 2.2 kg
Working temperature range:	-10°C - +60°C
ESP function:	40 sec. For Audio CD, 120 sec. For MP3
TFT display	
Screen diagonal:	7 inch
Resolution:	480x234 dpi
Aspect ratio:	16:9
Contrast ratio:	300:1
Brightness:	350 cd/m ²
View angle:	V: 110°, H: 130°
FM Stereo Radio	
Frequency range:	65.0 – 74.0 / 87.5 – 108.0 MHz
Usable sensitivity:	6 uV
Preset memory stations:	24

AM section	
Frequency range:	522 kHz - 1620 kHz
Preset memory stations:	12
Audio specification	
Maximum output:	2 Vrms (+/- 3 dB)
Frequency response:	20 Hz - 20 KHz
S/N ratio(A-vtd):	70 dB
Line out	
Output:	CD max 2000 mV
TV	
Color system	PAL/SECAM/NTSC
Sensitivity	65 dB

Specifications are subject to change without notice. Mass and dimension are approximate.

Уважаемый покупатель!

Благодарим Вас за покупку нашего изделия. Для обеспечения безопасности рекомендуется тщательно изучить настоящее руководство перед подключением, эксплуатацией и/или регулировкой изделия, и сохраняйте руководство для использования в будущем.

Содержание

Содержание.....	59
Меры предосторожности.....	63
Установка/ подключение.....	64
Первый вариант установки.....	64
Второй вариант установки	65
Схема электрических соединений.....	66
Органы управления	69
Монитор	69
Передняя панель	70
Пульт ДУ	74
Описание LCD дисплея	77
Операции с монитором.....	79
Открытие/ закрытие монитора	79
Автоматическое открытие монитора.....	79
Регулировка угла наклона монитора	79
Формат изображения	80
Настройки изображения	80
Функции стояночного тормоза.....	80
Сервопривод монитора.....	81

Операции с сенсорным дисплеем	82
Основные операции.....	84
Сброс установок	84
Включение/ выключение питания.....	84
Регулировка громкости.....	84
Выключение звука	85
Регулировка настроек аудио	85
Выбор режима работы.....	85
Операции с дисплеем.....	85
Цифровой тюнер.....	86
Выбор режима.....	86
Выбор диапазона.....	87
Ручной/ автоматический поиск радиостанций	87
Программирование радио станций	87
Функция автоматического поиска и сохранения станций в памяти.....	88
Прослушивание сохраненных станций.....	88
Функция LOC (прием местных станций)	88
Функция AF (альтернативные частоты).....	88
Функция TA (программы о дорожном движении)	89
ФункцияPTY (тип программы)	89
Функция REGION.....	90
Время RDS	90
Воспроизведение дисков.....	91
Используемая терминология	91
Диски для воспроизведения	92

Загрузка дисков	93
Воспроизведение/ Пауза	93
Остановка воспроизведения	93
Переход к предыдущему или следующему треку/ главе	93
Прямой ввод номера	93
Ускоренное воспроизведение	94
Замедленное воспроизведение	94
Повтор воспроизведения	94
Повтор отрывка.....	95
Случайное воспроизведение (только для дисков DVD/CD/VCD/MP3).....	95
Функция Scan (только для CDDA/VCD).....	95
Функция перехода GOTO (только для DVD/VCD).....	95
Прямое воспроизведение глав/ заголовков (для CD/VCD дисков)	96
Выбор языка аудио и канала (для CD/VCD/DVD дисков).....	96
Работа с меню DVD диска.....	97
PBC (управление воспроизведением) (только для VCD дисков)	97
Отображение информации о воспроизведении	98
Изменение масштаба изображения (для DVD/VCD дисков)	99
Изменение языка субтитров (только для DVD дисков).....	99
Изменение угла (только для DVD дисков).....	99
Операции с аудио/ видео файлами/ изображениями	100
Выбор 2-канального и 6-канального режимов.....	100
Обзор MP3.....	101
Операции с ТВ тюнером	103
Выбор режима.....	103

Автоматический поиск каналов	103
Ручной поиск каналов.....	103
Автоматический поиск и сохранение каналов.....	103
Быстрый просмотр каналов.....	104
Переключение каналов	104
Отображение номера канала на экране.....	104
Режим AUX.....	104
Установка системы.....	105
Основные установки.....	106
ASP конфигурация	107
RDS установки.....	108
Калибровка экрана.....	109
DVD установка	105
Язык.....	110
Видео.....	111
Аудио.....	112
ProLogic II.....	113
Конфигурация динамиков.....	115
Родительский контроль.....	116
Обращение с дисками.....	112
Чистка и уход.....	118
Руководство по устранению неисправностей.....	119
Технические характеристики	120

Меры предосторожности

Использование данного устройства при температуре ниже -10°C может привести к поломке. ПЕРЕД ИСПОЛЬЗОВАНИЕМ ПРЕДВАРИТЕЛЬНО ПРОГРЕЙТЕ САЛОН АВТОМОБИЛЯ ДО РЕКОМЕНДОВАННОЙ ТЕМПЕРАТУРЫ!

Тщательно изучите настоящую инструкцию, чтобы ознакомиться с аудиосистемой.

При установке и подключении изделия отключите отрицательную клемму аккумулятора автомобиля.

При замене предохранителя, убедитесь, что вы устанавливаете предохранитель с тем же номиналом. Используя предохранитель с повышенным значением тока, можно причинить значительные повреждения изделию.

Не пытайтесь разбирать изделие. Лазерные лучи, исходящие из блока оптической головки считывания информации с компакт-диска, опасны для глаз.

Убедитесь, что шпильки или другие посторонние предметы не попали внутрь изделия. Они могут вызвать сбой в работе или стать причиной опасности, возгорания или поражения лазерным лучом.

Если вы ставите автомобиль на стоянку на длительное время в жаркое или холодное время года, подождите, пока температура в автомобиле не станет нормальной, перед тем как включать изделие.

НЕ открывайте крышки и не проводите ремонт самостоятельно. Обратитесь к дилеру или квалифицированному персоналу

Убедитесь, вы отключаете источник питания и антенну, если вы не будете пользоваться системой в течение длительного времени или во время грозы.

Убедитесь, что вы отключаете источник питания, если обнаружена неправильная работа системы, система издает необычные звуки, запах, выделяет дым или внутрь ее попала жидкость. Проведите квалифицированный технический осмотр системы.

Прибор разработан так, чтобы отрицательный вывод аккумулятора был подключен к корпусу транспортного средства. Пожалуйста, убедитесь в этом перед установкой.

Не позволяйте проводам динамиков касаться друг друга или корпуса автомобиля после включения прибора. В противном случае, может быть перегружен или выйти из строя усилитель.

Установка/ подключение

Данное изделие может быть установлено в приборную панель, имеющую отверстие с размерами, указанными ниже. Передняя панель должна иметь толщину ~ 4,5 – 5,5 мм, чтобы быть способной надежно удерживать изделие.

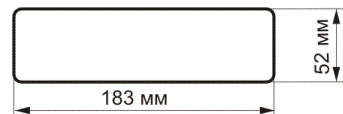

Первый вариант установки

1. Вставьте установочный кожух (2) в приборную панель (1); выберите на кожухе те металлические язычки, которые соответствуют толщине приборной панели, и отогните их наружу при помощи отвертки, чтобы зафиксировать кожух на месте.
2. При помощи 2 винтов М5 (7) закрепите 2 установочные панели (3) на обеих сторонах магнитолы.
3. Закрепите заднюю сторону магнитолы с помощью установочного болта (4).
4. На установочном болте Вы можете установить резиновую втулку (5), обеспечив тем самым надежную фиксацию изделия в отсеке для магнитолы автомобиля.
5. Установите магнитолу в установочный кожух (2). При помощи 4 винтов М2 соедините установочные панели (3) и установочный кожух (2).
6. Установите рамку выемками наружу вверх.

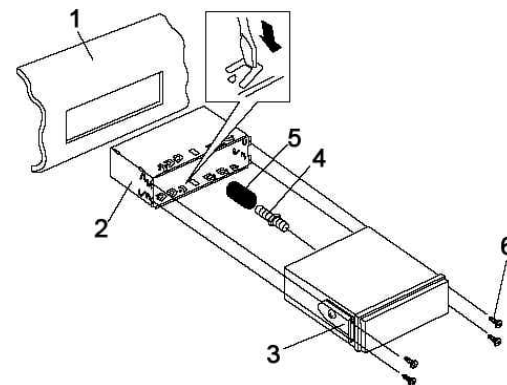

Выемки вверх

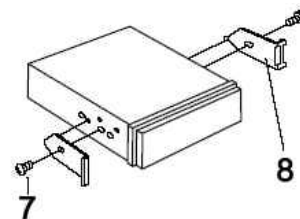
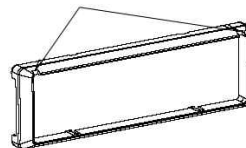

Внимание: в зависимости от глубины отверстия приборной панели используйте установочные панели соответствующей длины. Если оно неглубокое, передняя панель магнитолы может выступать на 1 см.

Снятие магнитолы

1. Толкните рамку наверх и выньте ее верхнюю часть. Толкните рамку вниз и снимите ее нижнюю часть.
2. Отвинтите 4 винта M2.
3. Снимите с установочного болта резиновую втулку.
4. Отсоедините магнитолу от установочного кожуха.
5. Выньте изделие из кожуха.

Второй вариант установки

Данный вариант установки предусматривает использование резьбовых отверстий, которые находятся на боковых панелях магнитолы, в случаях если такая конструкция крепления предусмотрена конструкцией автомобиля.

1. Закрепите магнитолу на крепежных кронштейнах штатного головного устройства (2).
2. Выберите положение кронштейнов, при котором будут совмещены резьбовые отверстия на кронштейнах (2) и на корпусе магнитолы (1).
3. Закрепите кронштейны с обеих сторон магнитолы не менее чем в двух местах при помощи винтов (3). Для этого используйте либо крепежные винты, либо винты с потайной головкой, в зависимости от типа резьбовых отверстий на кронштейне.
4. Установите рамку выемками наружу вверх.

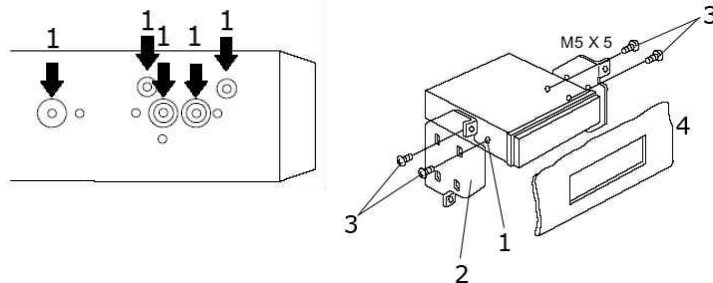

Выемки вверх



Схема электрических соединений



Внимание: Для некоторых моделей автомобилей необходимо будет изменить соединение проводов питания во избежание сброса всех настроек устройства после выключения зажигания. Перед установкой свяжитесь с Вашим региональным дилером.

Использование разъема ISO

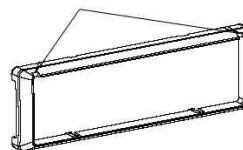
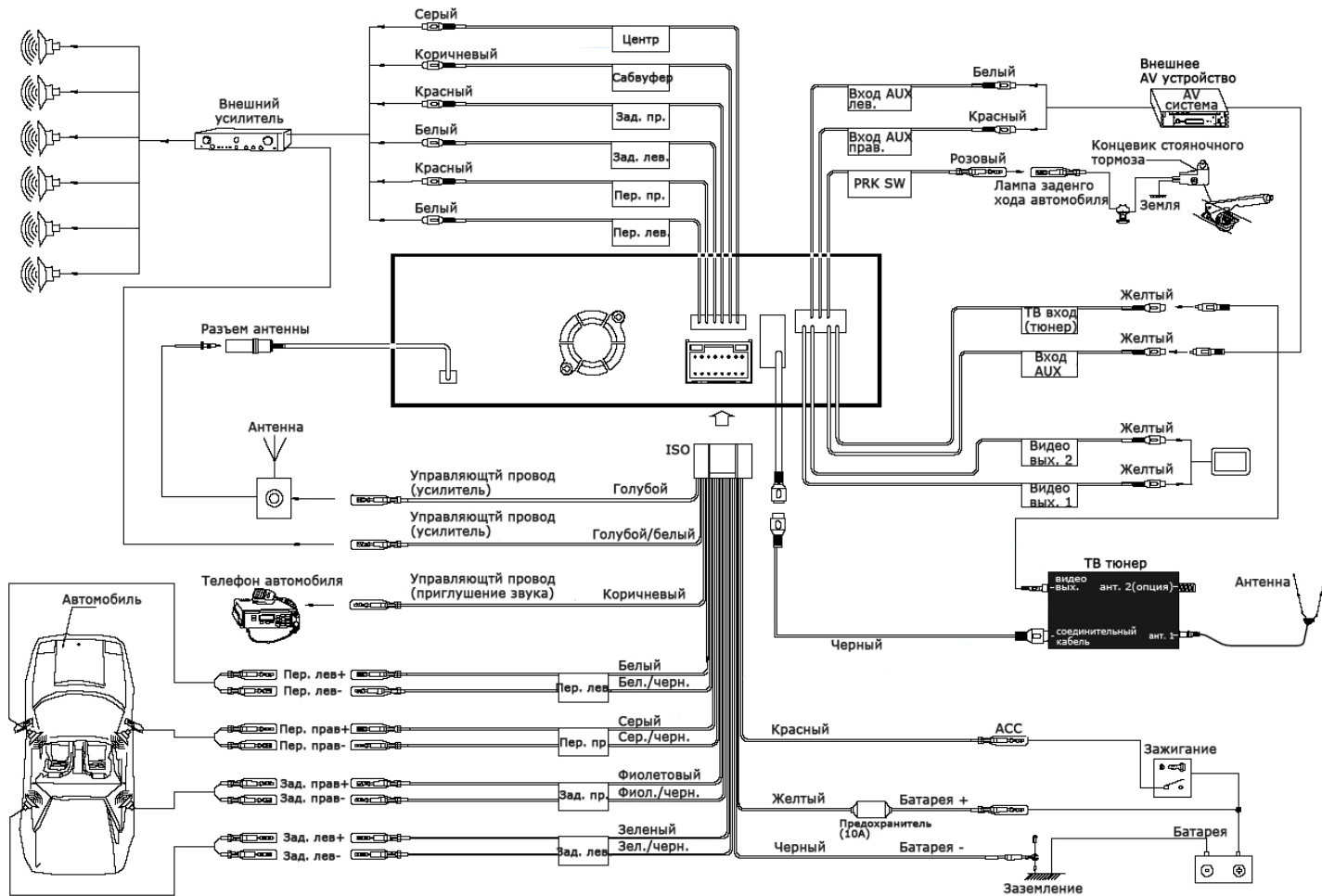
1. Если в Вашем автомобиле есть разъем ISO, произведите подключение, как показано на рисунке.
2. Для подключений без разъемов ISO внимательно проверьте провода перед подключением, неправильное подключение может привести к повреждениям изделия.

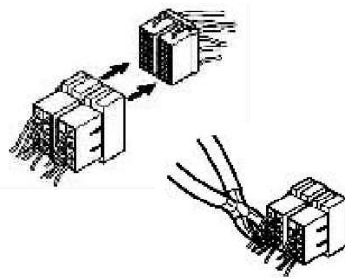

3. Обрежьте разъем, подключите провода, внимательно соблюдая цветовую маркировку в соответствии с приведенной таблицей:

Номер	Функция	
	Разъем А	Разъем В
1		Задний правый(+)--Фиолетовый
2		Задний правый(-)--Фиолетовый/Черный
3		Передний правый(+)--Серый
4	Питание 12В (+)/желтый	Передний правый(-)--Серый/Черный
5	Авто антенна /синий	Передний левый(+)--Белый
6		Передний левый((-)--Белый/Черный
7	АСС+/красный	Задний левый(+)--Зеленый
8	Земля/черный	Задний левый(-)--Зеленый/Черный

Подключение провода стояночного тормоза

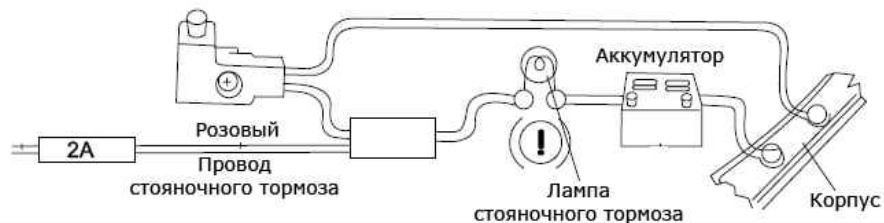

Внимание: требование техники безопасности: изображение с DVD диска на экране может быть только в том случае, когда автомобиль не в движении и включен стояночный тормоз. Для этого в конструкции магнитолы предусмотрен управляющий провод (розовый).

При помощи этого провода подается команда на включение или изображения (для получения изображения провод должен быть подключен к минусовой клемме или к «массе» автомобиля).

Варианты подключения в автомобиле с ручным и ножным тормозом приведены ниже:

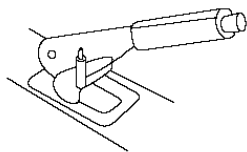

Концевой выключатель
Для автомобиля с
ручным тормозом

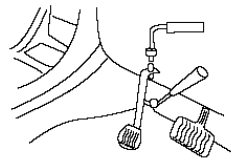

Концевой выключатель
Для автомобиля с
ножным тормозом

Органы управления

Монитор

1. Кнопка BAND
В режиме TUNER (Радио) нажимайте на эту кнопку, чтобы выбрать диапазон.
2. Кнопка AS
В режиме TUNER (Радио) нажмите на эту кнопку, чтобы начать автоматический поиск и сохранение станций.
3. ЖК дисплей
4. Кнопка DISP
Нажмите на эту кнопку, чтобы отобразить на экране информацию о воспроизведении или номер текущего ТВ канала и время.
5. Кнопка OPEN/CLOSE
Нажимайте на эту кнопку, чтобы открыть или закрыть ЖК монитор.
6. ЖК монитор
7. Кнопки ANGLE ▲/▼
Нажимайте на эту кнопку, чтобы изменять угол наклона монитора на определенное количество градусов.

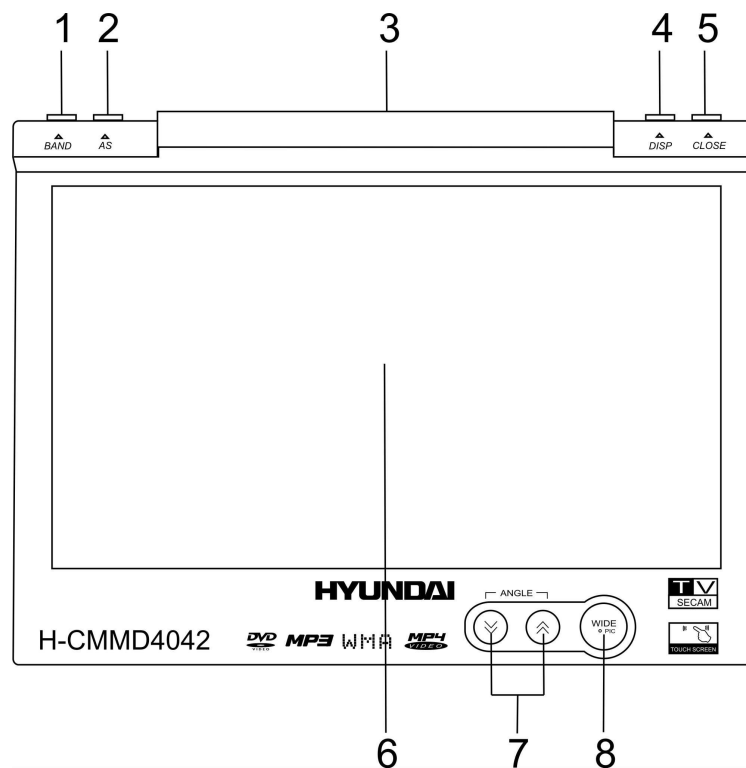

Нажимайте и удерживайте в течение 2 секунд эту кнопку, чтобы плавно изменить угол наклона монитора.

8. Кнопка WIDE/PIC

Нажимайте на эту кнопку, чтобы изменять формат изображения.

Нажимайте и удерживайте в течение 2 секунд эту кнопку, чтобы войти в режим настройки изображения. Для выбора настройки последовательно нажимайте на кнопки ▲/▼ на панели. Для регулировки настройки нажимайте на кнопки ◀/▶. Для выхода из этого режима нажмите на эту кнопку и удерживайте ее в течение 2 секунд.

Передняя панель

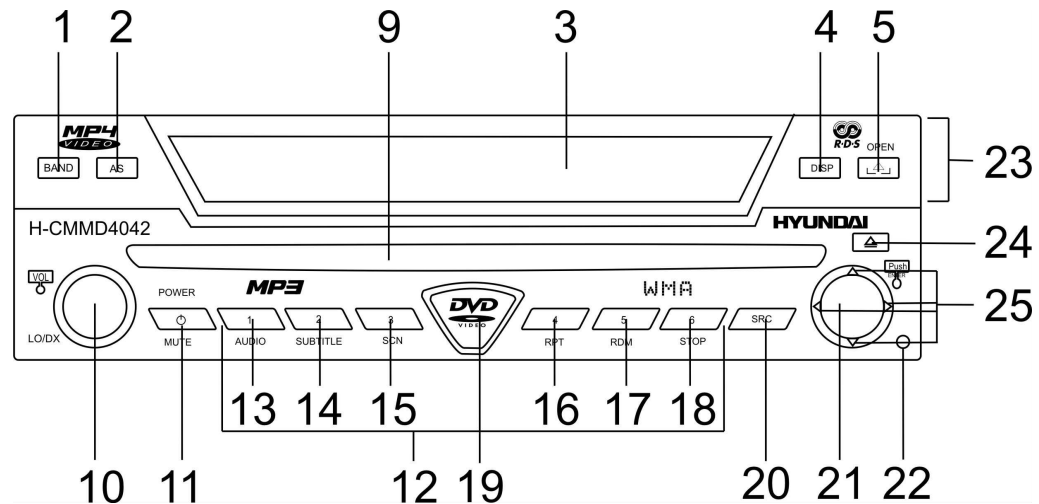

9. Слот для диска

10. Регулятор громкости VOL / Кнопка AUDIO / LO/DX

Вращайте регулятор громкости по часовой стрелке, чтобы увеличить уровень громкости, вращайте против часовой стрелки, чтобы уменьшить уровень громкости.

Нажмите на него (кнопка AUDIO), чтобы открыть окно настроек аудио. Нажимайте на кнопки ◀/▶ на панели, чтобы выбрать настройку. Чтобы отрегулировать настройку, нажимайте на кнопки ▲/▼. Для выхода из режима нажмите на кнопку и удерживайте ее в течение 2 секунд.

В режиме TUNER (Радио) нажмите на кнопку и удерживайте ее в течение 2 секунд, чтобы выбрать режим поиска радиостанций: LOCAL или DISTANT.

11. Кнопка POWER/ MUTE

Нажмите на кнопку, чтобы включить питание устройства. Нажмите и удерживайте кнопку, чтобы выключить его.

Во время воспроизведения нажмите на кнопку, чтобы выключить звук. Нажмите снова, чтобы вернуть звук на прежний уровень.

12. Кнопки предварительной установки радио станций [1-6]

13. Кнопка AUDIO

В режиме DVD нажмите на кнопку, чтобы выбрать язык аудио. В режиме VCD – канал.

14. Кнопка SUBTITLE

В режиме DVD нажмите на кнопку, чтобы выбрать язык субтитров.

15. Кнопка SCN

Нажмите на эту кнопку, чтобы включить/ выключить функцию предварительного прослушивания.

16. Кнопка RPT

Используйте эту кнопку для повторного воспроизведения текущего трека.

17. Кнопка RDM

Нажмите на эту кнопку, чтобы начать случайное воспроизведение треков.

Нажмите на кнопку и удерживайте в течение 2 секунд, чтобы выбрать 2-канальный или 6-канальный режим.

18. Кнопка STOP

Нажмите на эту кнопку, чтобы остановить воспроизведение.

19. ИК сенсор
20. Кнопка SRC
Нажмите на кнопку, чтобы выбрать режим: TUNER (Радио или ТВ тюнер – если он подключен к устройству), DVD, DVDC, AUX IN, CAMERA.
21. Кнопка PLAY/PAUSE / ENTER / SCAN
В меню используйте эту кнопку для подтверждения настроек (кнопка ENTER).
Во время воспроизведения нажмите на эту кнопку, чтобы начать воспроизведение. Нажмите еще раз, чтобы поставить воспроизведение на паузу (кнопка PLAY/PAUSE).
В режиме TUNER (ТВ) нажмите на кнопку и удерживайте ее в течение 2 секунд, чтобы начать автоматический поиск и сохранение ТВ каналов (кнопка SCAN).
В режиме TUNER (Радио) нажмите на эту кнопку, чтобы начать предварительное прослушивание сохраненных в памяти радио станций. Нажмите на кнопку и удерживайте ее в течение 2 секунд, чтобы автоматически сохранить радио станции в памяти (кнопка SCAN).
22. Кнопка RESET
Нажмите на кнопку сброса RESET, чтобы сбросить все установки.
23. ЖК монитор
24. Кнопка EJECT
Нажмите на эту кнопку, чтобы вынуть диск.
25. Кнопки курсора ◀/▶/▲/▼
В меню используйте эти кнопки для выделения пунктов меню.
В режиме DVD нажимайте на кнопку ▲, чтобы начать ускоренное воспроизведение вперед/ назад.
В режиме DVD нажимайте на кнопку ▲, чтобы начать замедленное воспроизведение вперед/ назад.
В режиме воспроизведения диска нажимайте на кнопки ◀/▶, чтобы перейти к предыдущему/ следующему треку/ главе.

В режиме TUNER (ТВ) нажмите на кнопки ◀/▶, чтобы начать ручной поиск каналов по диапазону назад или вперед.

В режиме TUNER (ТВ) нажимайте на кнопки ▲/▼, чтобы переходить к следующему/ предыдущему каналу.

В режиме TUNER (Радио) нажимайте на кнопки ◀/▶, чтобы переключать сохраненные в памяти радио станции. Нажмите на одну из кнопок и удерживайте в течение 2 секунд, чтобы начать автоматический поиск радио станций по диапазону назад/ вперед.

Пульт ДУ

1. Кнопка TITLE – нажмите на нее, чтобы открыть меню заголовков воспроизводимого диска.
2. Кнопка MENU – нажмите на нее, чтобы открыть меню воспроизводимого диска.
3. Кнопка REPT A-B – нажмите на нее, чтобы начать воспроизведение фрагмента A-B.
4. Кнопка AUDIO - в режиме DVD нажимайте на кнопку, чтобы выбрать язык аудио. В режиме VCD нажимайте на нее, чтобы выбрать канал.
5. Кнопка DISP - нажмите на эту кнопку, чтобы отобразить на экране информацию о воспроизведении или номер текущего ТВ канала и время.
6. Кнопка SUBTITLE - в режиме DVD нажмите на кнопку, чтобы выбрать язык субтитров.
7. Кнопки ANGLE - в режиме DVD нажмите на эту кнопку, чтобы изменить угол просмотра.
8. Кнопки ◀▶ - в режиме DVD нажимайте на эти кнопки, чтобы перейти к предыдущему/ следующему треку/ главе.

В режиме TUNER (Радио) нажмите на эти кнопки, чтобы начать автоматический поиск радио станций назад/ вперед.

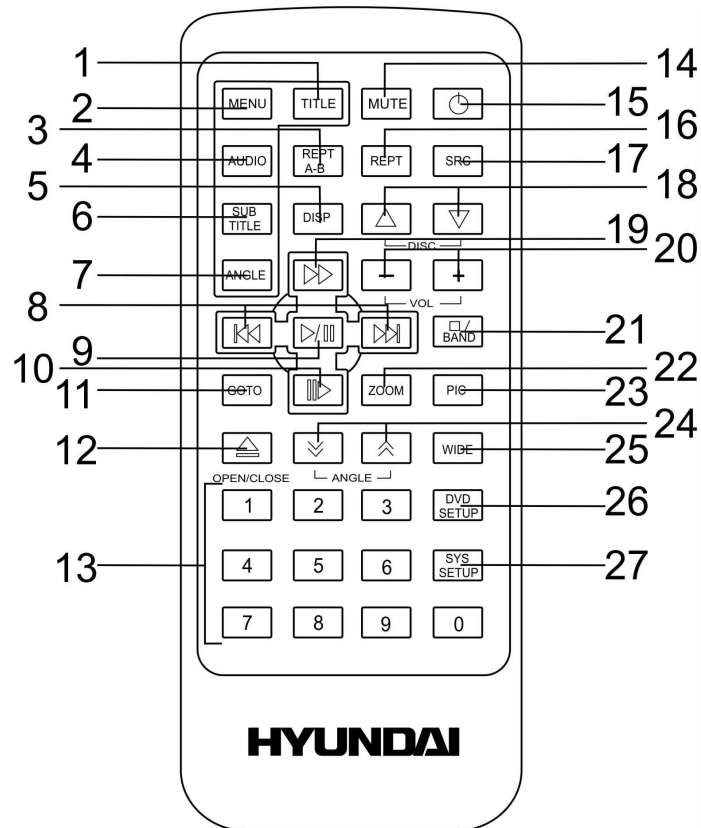

В меню используйте эти кнопки для навигации влево/
вправо.

9. Кнопка PLAY/PAUSE / ENTER / SCAN - в меню используйте эту кнопку для подтверждения настроек (кнопка ENTER).

Во время воспроизведения нажмите на эту кнопку, чтобы начать воспроизведение. Нажмите еще раз, чтобы поставить воспроизведение на паузу (кнопка PLAY/PAUSE).

В режиме TUNER (Радио) нажмите на эту кнопку, чтобы начать предварительное прослушивание станций (кнопка SCAN).

10. Кнопка  – в меню используйте эту кнопку для передвижения вниз.

В режиме DVD нажмите на эту кнопку, чтобы начать замедленное воспроизведение.

11. Кнопка GOTO – нажмите на эту кнопку, чтобы начать воспроизведение с определенного момента времени.

12. Кнопка OPEN/CLOSE - нажимайте на эту кнопку, чтобы открыть или закрыть ЖК монитор.

13. Кнопки с цифрами.

14. Кнопка MUTE - во время воспроизведения нажмите на кнопку, чтобы выключить звук. Нажмите снова, чтобы вернуть звук на прежний уровень.

15. Кнопка POWER - нажмите на кнопку, чтобы включить питание устройства. Нажмите еще раз, чтобы выключить его.

16. Кнопка RPT – в режиме DVD нажимайте на эту кнопку, чтобы начать повторное воспроизведение главы/ заголовка/ диска.

17. Кнопка SRC - нажмите на кнопку, чтобы выбрать режим: TUNER (Радио или ТВ), DVD, DVDC, AUX IN, CAMERA.

18. Кнопки управления CD чеинджером – не активны у данной модели.

19. Кнопка  - в меню используйте эту кнопку для передвижения вверх.

В режиме DVD нажмите на эту кнопку, чтобы начать ускоренное воспроизведение.

20. Кнопки VOL +/- - нажимайте на кнопку, чтобы отрегулировать уровень громкости.
21. Кнопка STOP/ BAND – в режиме DVD нажмите на эту кнопку, чтобы остановить воспроизведение.
В режиме TUNER (Радио) нажимайте на эту кнопку, чтобы выбрать диапазон.
22. Кнопка ZOOM – нажмите на эту кнопку, чтобы увеличить изображение.
23. Кнопка PIC – нажмите на эту кнопку, чтобы открыть меню настройки монитора.
24. Кнопки ANGLE ▲/▼
Нажимайте на эту кнопку, чтобы изменять угол наклона монитора на определенное количество градусов.
25. Кнопка WIDE - нажимайте на эту кнопку, чтобы изменять формат изображения.
26. Кнопка DVD SETUP – нажмите на эту кнопку, чтобы открыть меню воспроизводимого DVD диска.
27. Кнопка SYS SETUP – нажмите на эту кнопку, чтобы открыть меню системных настроек.

Замена батарей в пульте управления:

1. Откройте отсек для батарей в направлении, указанном стрелкой (рис. 1).
2. Замените старую батарею на новую (CR 2025 3V), соблюдая полярность. Установите отсек для батарей в корпус пульта (рис. 2).



Рис. 1

Рис. 2

Примечание:

Не позволяйте детям играть с батареями.

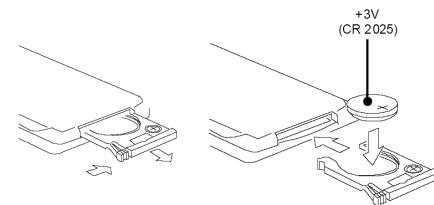
Неправильное использование батарей может стать причиной перегрева и разрушения корпуса, что в свою очередь ведет к пожару.

Утечка батарей может сделать причиной повреждения пульта управления (Срок работы батарей – 6 месяцев при эксплуатации в обычных условиях при комнатной температуре).

Не закорачивайте батареи. Не бросайте батареи в огонь.

Описание LCD дисплея

1. Индикатор наличия диска.
2. Индикаторы воспроизведения: SCN (сканирование), RPT (повтор), RDM (случайное воспроизведение), ALL (воспроизведение всех глав).
3. Индикатор LOUD.
4. Дисплей.
5. CH (индикатор канала), DISC, RADIO (номер радио канала) индикатор.
6. ST (стерео), LOC (локальный режим) индикатор.

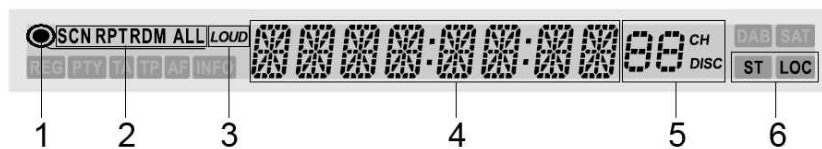

Индикаторы дисплея в режиме Tuner (Радио)

7. Индикаторы функции RDS: REG (региональный режим), PTY (функция типа программы), TA (функция дорожной информации), TP, AF (функция альтернативных частот), INFO (прием краткой информации о принимаемом сигнале).
8. Текущий радио диапазон.
9. Текущая частота.
10. Текущий радио канал.
11. ST (стерео) индикатор.
12. LOC (локальный) индикатор.

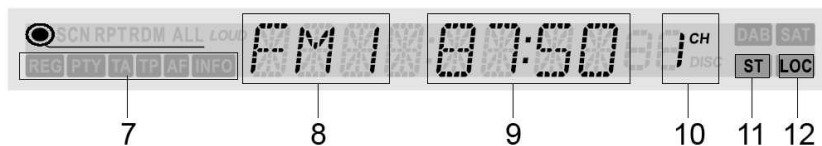

Индикаторы дисплея в режиме воспроизведения

13. Индикаторы воспроизведения: SCN (сканирование), RPT (повтор), RDM (случайное воспроизведение), ALL (воспроизведение всех глав).
14. Текущая глава.
15. Текущее время воспроизведения.

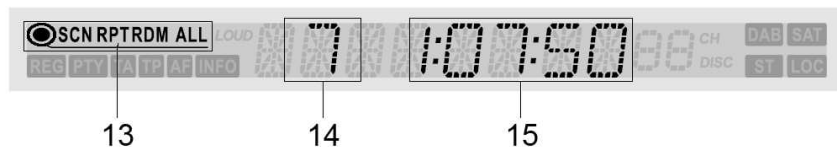

Операции с монитором

Открытие/ закрытие монитора

1. Нажмите на кнопку OPEN/CLOSE, чтобы открыть монитор. При этом монитор примет ту же позицию, которая была в последний раз.
2. Нажмите на кнопку OPEN/CLOSE, чтобы закрыть монитор.

Автоматическое открытие монитора

1. Откройте меню ОСНОВНЫЕ УСТАНОВКИ (обратитесь к разделу УСТАНОВКА СИСТЕМЫ данного руководства для пользователей).
2. В подменю АВТООТКРЫТИЕ установите режимы работы монитора при включении/ выключении устройства:

On (Вкл.) (При выключении устройства монитор автоматически закрывается. При включении устройства монитор автоматически открывается);

Off (Выкл.) (При выключении устройства монитор автоматически закрывается. При включении устройства нажмите на кнопку OPEN/CLOSE, чтобы открыть монитор);

Manual (Ручной) (При включении и выключении устройства нажмите на кнопку OPEN/CLOSE, чтобы открыть/ закрыть монитор).

Регулировка угла наклона монитора

Вы можете просматривать файлы и фильмы на мониторе под разными углами, что сделает просмотр более комфортным.

Чтобы изменять угол наклона монитора на несколько градусов по шагам, нажимайте на кнопки ANGLE ▲/▼ на панели или на пульте ДУ.

Чтобы плавно изменить угол, нажмите и удерживайте кнопку ANGLE ▲/▼.

Формат изображения

Откройте меню ВИДЕО (обратитесь к разделу DVD УСТАНОВКА данного руководства для пользователей).

В настройке ТВ РЕЖИМ выберите формат: 16:9 (wide screen), 4:3 (normal view).

Нажимайте на кнопку WIDE/PIC на мониторе или на WIDE на пульте ДУ, чтобы выбрать формат: CINEMA (Кино) => NORMAL (Нормально) => STANDBY (По умолчанию).

Настройки изображения

1. Нажмите на кнопку PIC на пульте ДУ или нажмите и удерживайте в течение 2 секунд кнопку WIDE/PIC на мониторе, чтобы открыть меню настройки изображения.
2. Нажимайте на кнопки ►► на пульте ДУ или на ▲/▼ на панели, чтобы выбрать настройку: COLOR (Цветность), CONTRAST (Контрастность), BRIGHT (Яркость).
3. Нажимайте на кнопки ◀◀/▶▶ на пульте ДУ или на ◀/▶ на панели, чтобы отрегулировать выбранную настройку.
4. Нажмите на PIC на пульте ДУ или на WIDE/PIC на панели, чтобы сохранить настройку.

Функции стояночного тормоза

Если кабель «PRK SW» подсоединен к рычагу стояночного тормоза, изображение на TFT-мониторе будет переключаться между Стандартным режимом и Предупредительной надписью к этой функции.

Функции парковочного кабеля не работают, если режим «Парковка» выключен. **Примечание:** пожалуйста, для дополнительной информации смотрите главу «Парковка».

При включенном режиме «Парковка», чтобы водитель не отвлекался от вождения, во время движения автомобиля на экране высвечивается следующее изображение с предупреждением.

ATTENTION
DO NOT USE THIS FUNCTION
WHILE DRIVING!

Сервопривод монитора

В случае если при движении монитора на его пути возникает помеха, либо механическое препятствие, активируется одна из указанных ниже функций предотвращения поломки монитора и его сервопривода. После активизации функции защиты монитора нормальная работа аппарата возобновляется путем нажатия кнопки OPEN либо выключением и последующим включением устройства.

Варианты возникновения помех и механических преград	Защитное действие аппарата	Действие после нажатия кнопки OPEN	Отключение питания аппарата с последующим включением
Монитор выдвигается горизонтально	Монитор автоматически убирается внутрь аппарата	Монитор полностью выдвигается горизонтально	Монитор автоматически убирается внутрь аппарата
Монитор убирается горизонтально	Останавливается перед препятствием	Полностью выдвигается горизонтально	Убирается внутрь аппарата
Монитор выдвигается вертикально	Останавливается перед препятствием	Поворачивается и убирается внутрь аппарата	Поворачивается и убирается внутрь аппарата
Монитор убирается вертикально	Останавливается перед препятствием	Поворачивается и убирается внутрь аппарата	Поворачивается и убирается внутрь аппарата

Если ни одно из этих действий не помогает, нажмите на кнопку RESET, чтобы вернуть фабричные значения всех параметров.

Операции с сенсорным дисплеем

В любом режиме, чтобы войти в главное меню (MENU), прикоснитесь к левому углу верхней области TFT-экрана. Теперь нажимая на сенсорные пиктограммы соответствующих кнопок, Вы можете выбрать источник воспроизведения (Radio, DVD/CD, Aux in, TV (Если ТВ тюнер подключен)), либо произвести настройку системы и DVD-проигрывателя (прикоснитесь к кнопке SETUP на экране).

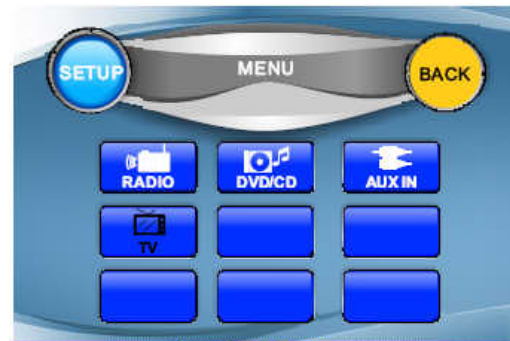

Операции с сенсорным экраном в режиме DVD

Местонахождение сенсорных кнопок в режиме DVD показано ниже:

A – возврат в главное меню (MENU)

B – отображение информации о воспроизведении (функция кнопки DISP на панели или пульте ДУ)

C – незадействованная клавиша

D – воспроизведение предыдущего файла

E – воспроизведение последующего файла

F – вызов следующих сенсорных клавиш: MENU, PLAY/PAUSE, STOP, ⏮, ⏭, ⏪, ⏩.

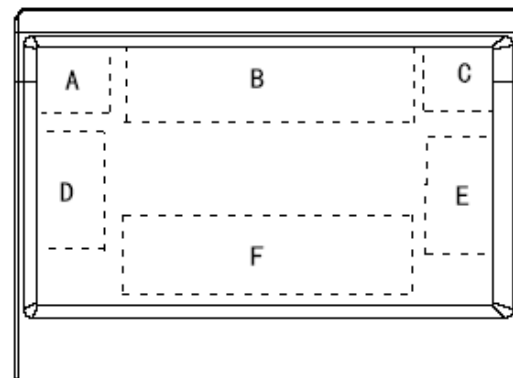

Операции с сенсорным экраном в режиме DVD при воспроизведении файлов MP3/WMA

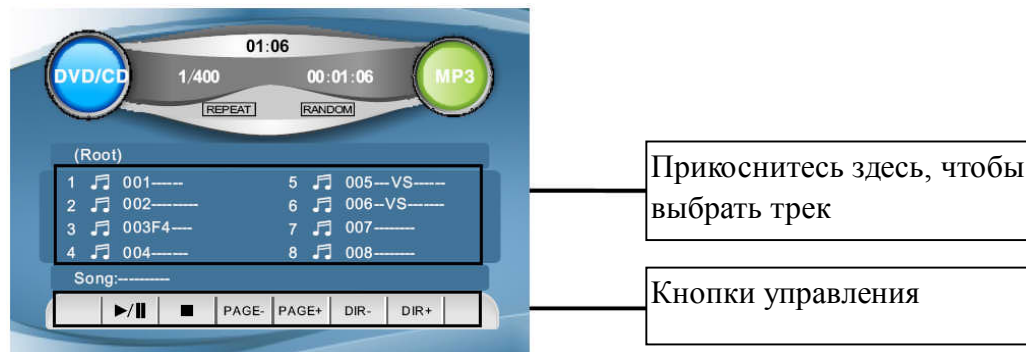

Операции с сенсорным экраном в режиме Tuner (Радио)

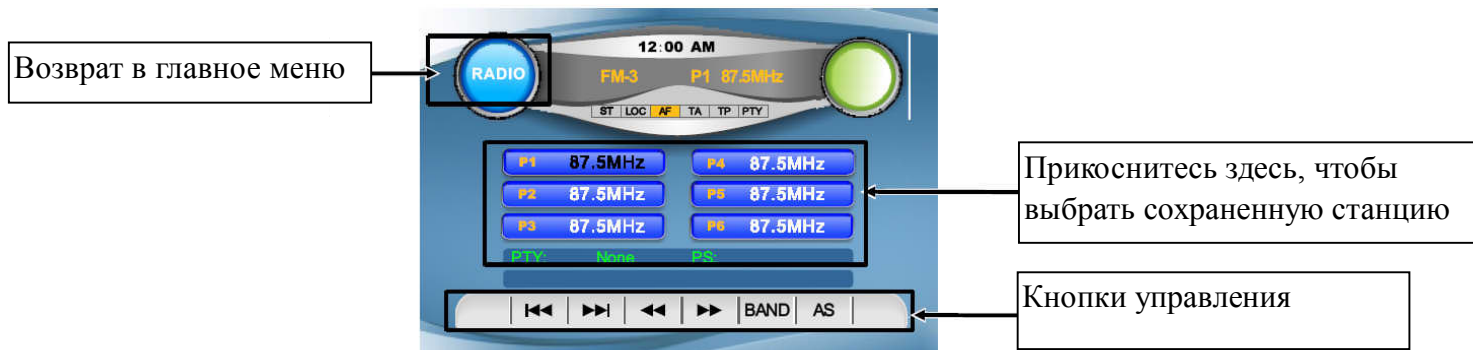

Основные операции

Сброс установок

Нажмите на панели на кнопку сброса RESET.

Эта мера необходима в следующих ситуациях: исходная установка устройства после подключения, никакие кнопки не действуют, символы ошибок появляются на дисплее.

Включение/ выключение питания

Нажмите на кнопку POWER/MUTE на панели или POWER на пульте ДУ, чтобы включить устройство.

Нажмите на кнопку на пульте еще раз или нажмите и удерживайте в течение 2 секунд кнопку POWER/MUTE на панели, чтобы выключить питание.

Внимание: Когда Вы выключаете систему или зажигание автомобиля, громкость звука и радио настройки будут сохранена в памяти устройства, и при включении установки вернуться к сохраненным значениям.

Регулировка громкости

Поворачивайте регулятор громкости на панели по часовой стрелке или нажимайте на кнопку VOL + на пульте ДУ, чтобы увеличить уровень громкости.

Поворачивайте регулятор громкости на панели против часовой стрелки или нажимайте на кнопку VOL - на пульте ДУ, чтобы уменьшить уровень громкости.

Внимание: Не допускайте продолжительной работы на максимальном уровне громкости.

Выключение звука

Когда питание магнитолы включено, нажмите на кнопку POWER/MUTE на панели или на MUTE на пульте ДУ, чтобы выключить звук. Нажмите на кнопку еще раз, чтобы включить звук.

Регулировка настроек аудио

1. Нажмите на кнопку AUDIO (регулятор громкости) на панели, чтобы войти в меню.
2. Нажимайте на кнопки ◀/▶ на панели или на кнопки ◀◀/▶▶ на пульте ДУ, чтобы выбрать опцию: EQ => BASS => TREBLE => FADER => BALANCE => LOUD.
3. Нажимайте на кнопки ▲/▼ на панели, чтобы настроить каждую опцию.
4. Для выхода из меню нажмите и удерживайте в течение 2 секунд регулятор громкости.

Внимание:

При отключения устройства от сети все настройки вернуться к заводским.

Если при выборе какой-либо настройки Вы в течение 3 секунд ее не регулируете, устройство вернется к текущему режиму, отображаемому на дисплее.

Выбор режима работы

Нажимайте на кнопку SRC, чтобы выбрать режим работы устройства: TUNER (Радио или ТВ) => DVD (диск) => DVDC => AUX-IN => CAMERA (камера заднего вида).

Операции с дисплеем

В режиме DVD нажимайте на кнопку DISP, чтобы на дисплее появилась следующая информация: Режим, Эквалайзер, Функция Loud.

В режиме TUNER (ТВ) нажимайте на кнопку DISP, чтобы на дисплее появилась следующая информация: Режим, Канал, Время.

Цифровой тюнер

Внимание: Сервис RDS (система радио данных) доступен не во всех регионах. Имейте ввиду, что если услуга RDS не доступна в Вашем регионе, то данная функция не будет работать.

Чтобы активировать функцию RDS, в меню RDS УСТАНОВКИ (раздел УСТАНОВКА СИСТЕМЫ данного руководства для пользователей) установите ON (Вкл.).

Выбор режима

Нажмите на кнопку SRC, чтобы выбрать режим радио - TUNER (Радио). Если при этом открыт монитор,

то на дисплее появится следующее окно управления тюнером

ИЛИ на мониторе прикоснитесь к левому углу верхней части дисплея, чтобы открыть главное меню. Прикоснитесь к кнопке RADIO на дисплее, чтобы открыть окно управления тюнером.

1. Диапазон
2. Текущая радио частота
3. Время
4. Индикатор приема стерео
5. Индикатор приема сильного сигнала местной радио станции
6. Индикаторы функции RDS (AF, TA, TP, PTY)
7. Сохраненные в памяти радио станции
8. Статус RDS
9. Кнопки управления

Для возврата в главное меню прикоснитесь к кнопке RADIO на дисплее.

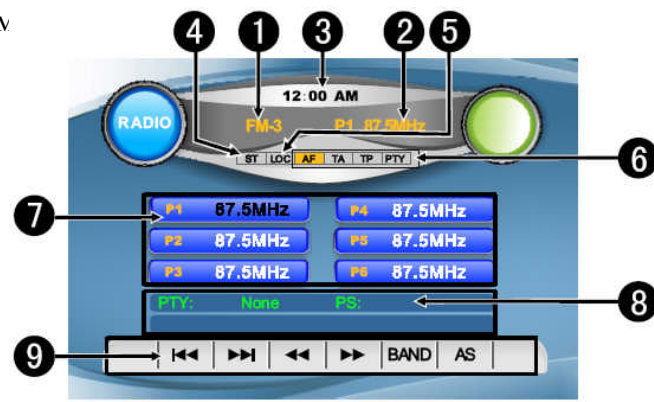

Выбор диапазона

Нажимайте на кнопку BAND на панели или на STOP/BAND на пульте ДУ, чтобы выбрать диапазон: FM1, FM2, FM3, FM (OIRT), AM1, AM2, AM3.

Ручной/ автоматический поиск радиостанций

Ручной поиск: Нажимайте на кнопку **▶/||▶** на пульте ДУ или на **▲/▼** на панели, чтобы вручную увеличить или уменьшить частоту. Для сохранения найденной станции в память, нажмите и удерживайте в течение 2 секунд кнопку с цифрой. Под этим номером станция будет сохранена.

Автоматический поиск: Нажмите на кнопку **◀/▶** на пульте ДУ или на **◀/▶** на панели и удерживайте в течение 2 секунд, чтобы начать автоматический поиск. Поиск прекратится при приеме первой станции с сильным сигналом, при этом начнется ее воспроизведение. Нажмите еще раз, чтобы найти следующую станцию. Для сохранения найденной станции в память, нажмите и удерживайте в течение 2 секунд кнопку с цифрой. Под этим номером станция будет сохранена.

Программирование радио станций

Вы можете хранить и воспроизводить 6 радио станций в каждом из 7 поддиапазонов.

Чтобы сохранить станцию:

- Выберите диапазон (если нужно).
- Выберите станцию при помощи кнопок **◀/▶**.
- Нажмите и удерживайте в течение двух секунд кнопку с номером 1~6, под которым Вы бы хотели сохранить эту станцию.

Чтобы вызвать станцию:

- Выберите диапазон (если нужно).
- Нажмите на кнопку с номером нужной сохраненной станции 1~6.

Функция автоматического поиска и сохранения станций в памяти

Выберите диапазон. Нажмите на кнопку AS на панели более 2 секунд или на PLAY/PAUSE / ENTER / SCAN на пульте ДУ, 6 самых сильных доступных станций будут автоматически сохранены в памяти кнопок 1~6. Поиск прекратится, когда будет сделан полный круг. Чтобы остановить автоматическое сохранение, снова нажмите на кнопку AS.

Прослушивание сохраненных станций

Нажмите на кнопку PLAY/PAUSE / ENTER / SCAN, чтобы прослушать все сохраненные в текущем диапазоне станции в течение 10 секунд. Чтобы остановить прослушивание, нажмите на любую кнопку управления.

Функция LOC (прием местных станций)

Когда функция LOC включена, тюнер будет принимать только сильные сигналы местных радио станций. Нажмите и удерживайте в течение 2 секунд кнопку LO/DX на панели (регулятор громкости), чтобы включить функцию LOC.

Нажмите и удерживайте ее еще раз, чтобы выключить функцию.

Функция AF (альтернативные частоты)

При слабом сигнале функция Альтернативных частот позволяет приемнику настраиваться на другие станции с тем же идентификационным кодом, что и текущая станция, но с более сильным сигналом. При этом вместо частоты на дисплее появится название станции.

Нажмите и удерживайте в течение 2 секунд кнопку BAND, чтобы включить или выключить функцию AF. При включенном режиме AF радио постоянно проверяет силу сигнала альтернативных частот, на которых может транслироваться RDS программа. Если сигнал слабый или исчезает, тюнер будет автоматически искать другую частоту с этой программой.

Если RDS служба не доступна в Вашей местности, выключите режим AF.
По умолчанию функция включена.

Функция TA (программы о дорожном движении)

В режиме TUNER (Радио) нажмите и удерживайте в течение 2 секунд кнопку ▼ на панели, чтобы включить или выключить функцию TA.

При включенной функции TA нажимайте на кнопки ◀/▶ на пульте ДУ или на ◀/▶ на панели, чтобы начать поиск программ о дорожном движении, поиск продолжится до тех пор, пока такая программа не будет найдена. Начнется ее трансляция.

Когда программа закончится, магнитола вернется к текущему режиму. При включенной функции TA функции SEEK, SCAN, AMS могут быть настроены или сохранены только когда идентификационный код будет получен.

ФункцияPTY (тип программы)

FM-станции, поддерживающие RDS, передают идентифицирующий сигнал типа программы.

Выбор типа программы

1. В режиме TUNER (Радио) нажмите и удерживайте в течение 2 секунд кнопку ▲ на панели, чтобы включить или выключить функцию PTY.
2. В режиме PTY нажимайте на кнопку ▶/▶ на пульте ДУ или на ▲/▼ на панели, чтобы выбрать тип программы: None, News, Speech, Music, Document, Fock M, Oldies, Nation M, Country, Jazz, Leisure, Travel, Phone in, Religion, Social, Children, Finance, Weather, Other M, Classics, Light M, Easy M, Rock M, Pop M, Varied, Science, Culture, Drama, Educate, Sport, Info, Affairs, News.
3. Когда тип программы выбран, приемник начинает поиск соответствующего типа программы. И останавливается, когда программа найдена.
Если за один цикл нужный тип программы не найден, на экране отобразится надпись NONE, приемник вернется к текущему режиму, PTY погаснет.

Сохранение станции, передающей данный тип программы

При включенной функцииPTY, когда приемник принимает выбранную программу, нажмите на кнопку 1~6, чтобы сохранить данную станцию в памяти. По умолчанию типы станций сохранены следующим образом: P1 – DNEWS, P2 – DSPEECH, P3 – DSPORT, P4 – DPOP M, P5 – CLASSIC, P6 – DMUSIC.

Быстрый поиск типа программы

При включенной функцииPTY нажмите на кнопку 1~6, чтобы вызвать нужный тип программы.

Функция REGION

Чтобы активировать функцию REGION, откройте меню RDS УСТАНОВКИ (обратитесь к разделу УСТАНОВКА СИСТЕМЫ данного руководства для пользователей).

Когда функция AF включена и функция REGION тоже включена, переключение AF или поиск информационных программ поменяются для станций с тем же кодом идентификации, что и текущая. Когда функция AF включена, а функция REGION выключена, региональный код формата информационной программы при переключении AF или поиске информационных программ игнорируется.

Время RDS

Чтобы активировать функцию Времени RDS, откройте меню ОСНОВНЫЕ УСТАНОВКИ (обратитесь к разделу УСТАНОВКА СИСТЕМЫ данного руководства для пользователей).

Некоторые станции передают время и дату, закодированные в RDS сигнал. Когда функция СТ включена, тюнер автоматически настраивает часы на время, передаваемое с таким сигналом.

Воспроизведение дисков

Используемая терминология

РВС (управление воспроизведением)

Управление воспроизведением – это меню, записанное на видео компакт-дисках. Использование экранного меню видео компакт-диска с РВС, позволяет Вам пользоваться простыми интерактивными программами с функциями поиска. Вы также можете просматривать неподвижные изображения с высоким разрешением.

Заголовок

Большой объем диска позволяет записывать несколько фильмов или роликов. Например, если 1 диск содержит 3 разных фильма (ролика), они подразделяются как Заголовок 1, Заголовок 2 и Заголовок 3. Это позволяет Вам пользоваться удобными функциями поиска.

Глава

Любой заголовок может состоять из отдельных блоков, каждый из которых можно просматривать отдельно. Такой блок называется главой. В каждой главе должно содержаться не меньше одного трека.

Трек

Трек – это дорожка, музыкальная или видео композиция. Например, песня, записанная на диске, является треком.

Диски для воспроизведения

Это устройство может воспроизводить разновидности цифровых дисков:

CD/DVD/CDDA/CD-R/-RW/DVD±R/±RW.

Совместимо с форматами: DVD-video, SVCD/VCD/HDCD/MP3/MP4/WMA/ Picture-CD/JPEG.

Поддерживаются следующие типы файлов:

Аудио файлы: MP3 (*.mp3)

WMA (*.wma)

Видео файлы: MP4 (*.avi, DIVX3.11/4.0/5.0/6.0 and XVID)

MPEG 2(*.vob)

MPEG 1(*.dat)

Файлы с изображениями: JPEG (*.jpg)

ISO 9660 или ISO 9660 + формат Joliet - максимум 30 знаков.

Максимальное число треков – 448.

Максимальное число вложений - 8 уровней.

Максимальное число альбомов – 99.

Максимальная длина каждого трека - 99 минут 59 секунд.

Поддерживаемая частота дискретизации для MP3 диска: от 8 кГц до 48 кГц (предпочтительно 44,1 кГц).

Поддерживаемые скорости цифрового потока MP3 диска: 32 - 320 Кб/сек (предпочтительно 128 Кб/сек).

Не поддерживаются следующие форматы: *.ACC, *.DLF, *.M3U, *.PLS, MP3 PRO, файлы с DRM.

Диски с открытой сессией записи **не поддерживаются**.

Загрузка дисков

1. Включите питание устройства.
2. Установите диск в слот рабочей стороной вниз. Устройство автоматически перейдет в режим DVD.
3. Нажмите на кнопку EJECT на панели, чтобы вынуть диск.

Воспроизведение/ Пауза

Дождитесь, пока плеер закончит читать диск. Воспроизведение начнется автоматически.

Нажимая на кнопку PLAY/PAUSE, можно последовательно выбрать режим паузы и воспроизведения.

Остановка воспроизведения

Во время воспроизведения нажмите кнопку STOP на панели или на STOP/BAND на пульте ДУ для приостановки воспроизведения. Нажмите кнопку еще раз для полной остановки. Нажмите кнопку PLAY/PAUSE для возобновления воспроизведения.

Переход к предыдущему или следующему треку/ главе

1. Нажмите во время воспроизведения на кнопку ⏮ на пульте ДУ или на ◀ на панели, чтобы начать воспроизведение предыдущего трека/ главы.
2. Нажмите во время воспроизведения на кнопку ⏭ на пульте или на ▶ на панели, воспроизведение начнется со следующего трека/ главы.
3. При помощи кнопок с цифрами (1-9, 0) введите номер нужного трека/ главы.

Прямой ввод номера

Для ввода 2- или 3-значного номера трека или канала нажимайте последовательно кнопки с соответствующими цифрами на пульте ДУ. Например, чтобы ввести номер 135, нажимайте 1 => 3 => 5.

Ускоренное воспроизведение

1. Нажимайте во время воспроизведения на кнопку ►► на пульте ДУ или ▲ на панели, чтобы выбрать скорость перемотки вперед: X2 => X4 => X8 => X20. Нажмите на кнопку PLAY/PAUSE, чтобы вернуться к нормальному воспроизведению.

Внимание: Во время воспроизведения дисков, когда ускоренное воспроизведение достигает начала следующего трека, возобновляется нормальный режим воспроизведения.

2. Для выбора скорости перемотки назад прикасайтесь к кнопкам ◀◀/►► на сенсорном экране. Скорость будет меняться следующим образом: X2 => X4 => X8 => X20. Нажмите на кнопку PLAY/PAUSE, чтобы вернуться к нормальному воспроизведению.

Замедленное воспроизведение

Нажимайте во время воспроизведения на кнопку ►► на пульте ДУ или ▼ на панели, чтобы выбрать скорость замедленного воспроизведения: 1/2 => 1/4 => 1/6 => 1/7 (вперед), 1/2 => 1/4 => 1/6 => 1/7 (назад). Нажмите на кнопку PLAY/PAUSE, чтобы вернуться к нормальному воспроизведению.

Внимание: Во время воспроизведения дисков, когда замедленное воспроизведение достигает начала следующего трека, возобновляется нормальный режим воспроизведения.

Повтор воспроизведения

Во время воспроизведения диска нажимайте на кнопку REPT на пульте ДУ, чтобы начать повторное воспроизведение:

Для **VCD/CD**: REPEAT SINGLE (повтор текущего трека) => REPEAT OFF (не повторять ничего)

Для **DVD**: REPEAT TITLE (повтор заголовка) => REPEAT CHAPTER (повтор текущей главы) => REPEAT OFF (не повторять ничего).

Для **MP3**: REPEAT SINGLE (повтор текущего трека) => REPEAT FOLDER (повтор текущей папки) =>

REPEAT OFF (не повторять ничего).

На дисплее появится иконка повтора RPT.

Повтор отрывка

1. Во время воспроизведения на том моменте, с которого Вы хотели бы начать повтор (точка А), нажмите на кнопку REPT A-B на пульте ДУ.
2. На том моменте, до которого Вы хотите произвести повторное воспроизведение (точка В), нажмите на кнопку REPT A-B еще раз. Повторное воспроизведение отрывка А-В начнется автоматически.
3. Чтобы остановить воспроизведение нажмите на кнопку еще раз.

Случайное воспроизведение (только для дисков DVD/CD/VCD/MP3)

Во время воспроизведения нажмите на кнопку RDM на панели, чтобы начать случайное воспроизведение всех треков. Нажмите еще раз, чтобы отменить.

Функция Scan (только для CDDA/VCD)

Вы можете последовательно воспроизводить начало каждого трека в течение 10 секунд.

Во время воспроизведения треков нажмите на кнопку SCN на панели, чтобы начать воспроизведение всех треков. Нажмите еще раз, чтобы отменить.

Функция перехода GOTO (только для DVD/VCD)

Используйте эту кнопку для выбора времени заголовка, главы или времени, с которого Вы ходите начать воспроизведение.

1. Во время воспроизведения нажмите на кнопку GOTO на пульте ДУ, чтобы открыть окно перехода. (Для дисков VCD нажимайте на кнопку GOTO, чтобы выбрать поиск по треку или диску.)

Для DVD

Search

Time --:--:--

Title/Chapter ---/---

Для MPEG4/VCD

Track search

Time --:--:--

Track ---/---

Disc search

Time --:--:--

Track ---/---

2. При помощи кнопок курсора ▲/▼ на панели или ►/◄ на пульте ДУ выделите вид поиска: Time (по времени), Title/Chapter (по номеру заголовка/главы), Track (по номеру трека).

3. **Поиск по времени:** нажимайте на кнопки с цифрами, чтобы ввести время, с которого Вы хотите начать воспроизведение (чч:мм:сс). Например, чтобы ввести время 18 ч 20 м 00 с, вводите цифры: 1 => 8 => 2 => 0 => 0 => 0. Нажмите на PLAY/PAUSE, чтобы начать воспроизведение.

Поиск по номеру заголовка/главы: при помощи кнопок с цифрами и кнопки курсора ► введите номер нужного заголовка или главы. Например, для ввода номера заголовка 20 и главы 8, вводите: 2 => 0 => ► => 8. Нажмите на PLAY/PAUSE, чтобы начать воспроизведение.

Для поиска по номеру трека: при помощи кнопок с цифрами введите номер нужного трека.

Например, для ввода номера трека 13, вводите: 1 => 3. Нажмите на PLAY/PAUSE, чтобы начать воспроизведение.

Прямое воспроизведение глав/ заголовков (для CD/VCD дисков)

Во время воспроизведения нажимайте на кнопки с цифрами, чтобы ввести номер главы/ заголовка, с которого хотите начать воспроизведение.

Выбор языка аудио и канала (для CD/VCD/DVD дисков)

Для DVD: нажимайте на кнопку AUDIO, чтобы выбрать язык аудио. ИЛИ откройте меню ЯЗЫК (обратитесь к разделу DVD УСТАНОВКА данного руководства для пользователей).

Для CD/VCD: нажимайте на кнопку AUDIO, чтобы выбрать канал: Left channel (левый канал) => Right

channel (правый канал) => Stereo (стерео).

Работа с меню DVD диска

Меню диска

1. Во время воспроизведения нажмите на кнопку MENU на пульте ДУ, чтобы открыть меню диска.
2. Нажимайте на кнопки ▲/▼/◀/▶ на панели или на ►/⏏/◀◀/▶▶ на пульте ДУ, чтобы выбрать нужный пункт.
3. Нажмите на кнопку PLAY/PAUSE, чтобы начать воспроизведение.

Меню заголовков

1. Нажмите на кнопку TITLE на пульте ДУ, чтобы отобразить меню заголовков на дисплее.
2. С помощью кнопок ▲/▼ на панели или на ►/⏏ на пульте ДУ Вы можете выбрать нужный заголовок.
3. Нажмите на кнопку PLAY/PAUSE, чтобы начать воспроизведение.

PBC (управление воспроизведением) (только для VCD дисков)

Если вы вставляете VCD с функцией PBC, автоматически начинается воспроизведение с начала 1-ого трека.

1. Нажмите на кнопку MENU, чтобы во время воспроизведения активизировать интерактивное меню на экране.
2. Если меню состоит из списка заголовков, Вы можете непосредственно выбирать нужные при помощи кнопок с цифрами или кнопок ▲/▼ на панели или ►/⏏ на пульте ДУ.
3. При вводе номера воспроизведение начнется автоматически, при выборе заголовка нажмите на кнопку PLAY/ PAUSE, чтобы начать его воспроизведение.
4. Нажмите STOP, чтобы возвратиться к меню диска VCD.
5. Снова нажмите MENU, чтобы выйти из меню.

Отображение информации о воспроизведении

1. Во время воспроизведения нажмите на кнопку DISP на пульте ДУ, чтобы отобразить на дисплее краткую информацию о нем:

Для DVD диска:

DVD T:5/8 C:2/16 00:41:28  2/6 Eng

T - Заголовок (текущий/всего)

C – Глава (текущая/всего)

00:41:28 – Текущее время воспроизведения заголовка

 2/6 Eng – на диске имеется 6 языков субтитров, текущий – 2й - Английский.

Статус воспроизведения отобразится следующим образом:

Source : DVD Dolby Digital ByPass

Source: - текущий источник (режим)

Dolby digital – текущий режим аудио

ByPass – система ProLogic не используется.

Для VCD диска:

VCD2.0 Title:6/18 00:02:18

VCD2/0 – тип диска

Title: - номер текущего трека/ всего треков

00:02:18 – текущее время воспроизведения.

Статус воспроизведения отобразится следующим образом:

Source : DVD EQ:USER LOUD: OFF

Source: - текущий источник (режим)

EQ: user – текущая настройка эквалайзера

Loud: - функция Loud.

2. Нажимайте на кнопку DISP на панели, чтобы отобразить следующую информацию: Режим, Эквалайзер, Функция Loud.

Изменение масштаба изображения (для DVD/VCD дисков)

Нажмите на кнопку ZOOM на пульте ДУ. Изображение при каждом нажатии будет увеличиваться в порядке: X1 => X2 => X3 => X4 => Нормально.

Изменение языка субтитров (только для DVD дисков)

Во время воспроизведения язык субтитров находится в пусковой установке диска. Нажимайте кнопку SUB-TITLE на пульте ДУ или на SUBT на панели для переключения среди поддерживаемых диском языков. Если диск поддерживает только одни субтитры, функция не будет работать.

Изменение угла (только для DVD дисков)

Если DVD-диск поддерживает воспроизведение с различных точек съемки, нажмите на кнопку ANGLE на пульте ДУ для воспроизведения изображений с различных точек съемки. Если диск не поддерживает многоугольное воспроизведение, эта функция не будет работать.

Операции с аудио/ видео файлами/ изображениями

При загрузке диска с различными файлами (аудио, видео, изображениями), на экране появится меню управления списком этих файлов. Для выбора папки используйте кнопки на сенсорном экране DIR +/-, для выбора страницы – PAGE +/- . Воспроизведения определенного трека/ просмотра файла нажимайте на соответствующий трек/ файл на сенсорном экране.

Для перехода к предыдущему/ следующему треку используйте сенсорные кнопки «⏮/⏭», для быстрой прокрутки – кнопки «⏪/⏩».

Для языка аудио или канала нажмите на кнопку AUDIO на панели или на пульте ДУ. Для выбора режима повторного воспроизведения или случайного воспроизведения – кнопки REPEAT или RANDOM соответственно.

Выбор 2-канального и 6-канального режимов

Нажмите и удерживайте в течение 2 секунд кнопку RDM на панели, чтобы выбрать 2-канальный и 6-канальный режимы. В зависимости от выбранного режима и установок будут задействованы следующие динамики:

Описание	Передн. динамики	Задн. динамики	Центр. динамик	Сабвуфер
2-канальный режим	•	•		
Воспроизведение 2-канального сигнала в 6-канальном режиме без функции Dolby Pro-Logic.	•			
Воспроизведение 2-канального сигнала в 6-канальном режиме с функцией Dolby Pro-Logic.	•	•	•	•
Воспроизведение 6-канального сигнала в 6-канальном режиме	•	•	•	•

Внимание: корректное переключение между режимами возможно только при низком уровне громкости. Аудио с дисков MP3 и CD воспроизводится в 2-канальном режиме, аудио с дисков DVD воспроизводится в 6-канальном режиме.

Обзор MP3

Замечания по MP3:

MP3 это краткое обозначение аудио слоя MPEG 3 и относится к стандарту технологии сжатия звука. Данное изделие позволяет воспроизводить файлы MP3 на дисках DVD-R/-RW, DVD+R/+RW, CD-ROM, CD-R/-RW.

Изделие может считывать файлы MP3, записанные в формате, соответствующем ISO 9660. Однако оно не поддерживает данные MP3, записанные методом пакетной записи.

Изделие не может считывать файлы MP3, которые имеют расширение файла, отличающееся от “.mp3”.

Если вы воспроизводите не MP3 файл, который имеет расширение “.mp3”, вы можете слышать некоторые шумы.

В данном руководстве мы рассматриваем файлы, называемые “файлами MP3” и “папкой”, а в технологии PC “дорожкой” и “альбомом” соответственно.

Максимальное количество уровней директории равно 8, включая корневую директорию. Максимальное количество файлов и папок на диске 448.

Изделие может не воспроизводить дорожки в последовательном порядке.

Изделие воспроизводит только аудио треки, если диск содержит как аудио треки, так и файлы MP3.

При воспроизведении диска с битрейтом 8 килобит или переменной скоростью передачи битов (VBR), истекшее время воспроизведения в окне дисплея, возможно, будет некорректным, а ознакомительное воспроизведение может не действовать надлежащим образом.

Замечание по созданию собственных CD-R или CD-RW, содержащих файлы MP3:

Для получения высокого качества звука мы рекомендуем преобразовывать файлы MP3 с частотой дискретизации 44,1 кГц и постоянным битрейтом 128 Кбит/сек.

НЕ сохраняйте более 448 файлов MP3 на диске.

Для формата, совместимого с ISO 9660, максимально допустимая глубина вложенных папок равняется 8, включая корневую директорию (папку).

При использовании диска CD-R воспроизведение возможно только для дисков, у которых закрыта сессия записи.

Убедитесь, что при записи MP3 CD-R или CD-RW были отформатированы как диски данных, а НЕ как аудио диски.

Не рекомендуется записывать на диск MP3 файлы вместе с другими файлами, так как в этом случае потребуется много времени для их воспроизведения изделием.

На некоторых CD-R или CD-RW данные могут не быть записаны надлежащим образом в зависимости от качества их производства. В этом случае данные могут быть воспроизведены не надлежащим образом. Рекомендуются приобретать диски CD-R или CD-RW высокого качества.

Имя альбома или композиции может содержать до 16 символов. Необходима версия 1.x ID3TAG.

Помните, что изделие может не воспроизводить треки в том порядке, в котором они записаны на диске.

Операции с ТВ тюнером

Выбор режима

Подключите телевизор к устройству.

Нажимайте на кнопку SRC, чтобы выбрать режим TUNER (ТВ).

ИЛИ в системных настройках прикоснитесь к кнопке TV на дисплее.

Автоматический поиск каналов

1. Нажмите на кнопку ◀/▶ на панели или на ⏪/⏩ на пульте ДУ, чтобы начать автоматический поиск ТВ каналов. Когда первый канал будет найден, поиск прекратится и начнется его трансляция. Нажмите на кнопку еще раз, чтобы продолжить поиск.
2. Во время поиска нажмите на любую из этих кнопок, чтобы прекратить поиск.

Ручной поиск каналов

Нажимайте и удерживайте в течение 2 секунд кнопки ◀/▶ на панели, чтобы вручную произвести поиск каналов.

Автоматический поиск и сохранение каналов

1. Нажмите и удерживайте в течение 2 секунд кнопку PLAY/PAUSE на панели, чтобы начать автоматический поиск. Найденные каналы будут сохранены в памяти автоматически.
2. Во время поиска нажмите на кнопку PLAY/PAUSE на панели или на STOP на пульте ДУ, чтобы остановить поиск.

Быстрый просмотр каналов

1. Вы можете просмотреть каждый сохраненный канал по 10 секунд каждый. Для этого нажмите на кнопку ENTER на панели.
2. Нажмите на кнопку PLAY/PAUSE на панели или на STOP на пульте ДУ, чтобы остановить просмотр.

Переключение каналов

1. Нажмите кнопку с цифрой, соответствующей номеру канала. Для ввода двузначного номера
2. Для переключения каналов используйте кнопки ►/▶ на пульте ДУ или ▲/▼ на панели.

Отображение номера канала на экране

Для отображения номера текущего канала на дисплее нажмите на кнопку DISP на пульте ДУ.

Режим AUX

Этот режим предназначен для использования головного устройства в качестве усилителя AV сигнала. Подключите ко входу AUX периферийное устройство (DVD проигрыватель, камеру, камеру заднего вида и т. д.). Изображение начнет транслироваться на экране магнитолы, звук – из колонок автомобиля.

Вы можете использовать регулятор громкости и функциональные кнопки устройства, чтобы управлять воспроизведением и отрегулировать качество аудио и видео.

Для выбора режима AUX IN нажимайте на кнопку.

ИЛИ в главном меню выберите пункт AUX IN.

Установка системы



В любом режиме прикоснитесь к левому верхнему углу дисплея, чтобы открыть главное меню. При помощи кнопок курсора или сенсорной кнопки УСТАН. на дисплее откройте меню УСТАНОВКИ.



В меню УСТАНОВКИ нажимайте на кнопки ◀/▶ на панели или на ⏪/⏩ на пульте ДУ или прикасайтесь к соответствующим сенсорным кнопкам на дисплее, чтобы выбрать меню УСТАНОВКА СИСТЕМЫ (или DVD УСТАНОВКА). Нажмите на PLAY/PAUSE, чтобы открыть меню.

ИЛИ нажмите на кнопку SYS.SETUP на пульте ДУ, чтобы сразу открыть меню УСТАНОВКА СИСТЕМЫ.



В меню УСТАНОВКА СИСТЕМЫ нажимайте на кнопки ◀/▶/▲/▼ на панели или на ⏪/⏩/⏪/⏩ на пульте ДУ или прикасайтесь к соответствующим пунктам на сенсорном экране, чтобы выбрать пункты: ОСНОВНЫЕ УСТАНОВКИ, ASP УСТАНОВКИ, RDS УСТАНОВКИ, КАЛИБРОВКА ЭКРАНА.

Нажмите на PLAY/PAUSE, чтобы открыть меню настроек.

Основные установки



1. Войдите в меню ОСНОВ. УСТАН.
2. Нажимайте на кнопки ▲/▼ на панели или на ►/◄ на пульте ДУ или прикасайтесь к соответствующим пунктам на сенсорном экране, чтобы выбрать пункты: Радио, Режим часы, Парковка, Язык меню, Часы, Ф. видео, Автооткрытие.
3. Нажимайте на кнопки ◀/▶ на панели или на ◀◀/▶▶ на пульте ДУ, чтобы открыть список настроек.
4. Нажимайте на кнопки ▲/▼ на панели или на ►/◄ на пульте ДУ или прикасайтесь к соответствующим пунктам на сенсорном экране, чтобы выбрать настройку.
5. Нажмите на PLAY/PAUSE, чтобы подтвердить выбор.

Радио: выберите систему радио: США, Юж. Амер. 1, Аравия, Китай, Юж. Амер. 2, Европа, Корея.

Режим часы: выберите формат часов: 12 Нг (12 ч), 24 Нг (24 ч).

Парковка: выберите режим изображения при парковке: Вкл. (изображение появляется, только когда автомобиль припаркован), Выкл. (изображение всегда на дисплее).

Язык меню: выберите язык меню: Англ., Русский.

Часы: установите часы.

Метод 1: прикоснитесь к сенсорной кнопке часов или минут. Прикасайтесь к кнопкам + или -, чтобы настроить часы или минуты.

Метод 2: нажимайте на кнопки ▲/▼ на панели или на ►/◄ на пульте ДУ, чтобы выбрать часы или минуты. Нажимайте на кнопки ◀/▶ на панели или на ◀◀/▶▶ на пульте ДУ, чтобы настроить часы или минуты.

Формат видео: настройте систему цвета монитора: Авто, NTSC, PAL, SECAM.

Автооткрытие: установите режимы работы монитора при включении/ выключении устройства:

On (Вкл.) (При выключении устройства монитор автоматически закрывается. При включении устройства монитор автоматически открывается); Off (Выкл.) (При выключении устройства монитор автоматически закрывается. При включении устройства нажмите на кнопку OPEN/CLOSE, чтобы открыть монитор); Manual (Ручной) (При включении и выключении устройства нажмите на кнопку OPEN/CLOSE, чтобы открыть/ закрыть монитор).

ASP конфигурация



1. Войдите в меню ASP КОНФИГ.
2. Нажимайте на кнопки ▲/▼ на панели или на ►/◄ на пульте ДУ или прикасайтесь к соответствующим пунктам на сенсорном экране, чтобы выбрать пункты: Басс центр. част., Treble центр. част., Sub. w фильтр, Sub. W фаза, Bass q-factor.
3. Нажимайте на кнопки ◀/▶ на панели или на ◀◀/▶▶ на пульте ДУ, чтобы открыть список настроек.
4. Нажимайте на кнопки ▲/▼ на панели или на ►/◄ на пульте ДУ или прикасайтесь к соответствующим пунктам на сенсорном экране, чтобы выбрать настройку.
5. Нажмите на PLAY/PAUSE, чтобы подтвердить выбор.

Басс центральной частоты: выберите центральную частоту усиления басов: 60 Гц, 80 Гц, 100 Гц, 130 Гц, 150 Гц, 200 Гц.

Treble центральной частоты: выберите центральную частоту усиления высоких частот: 10 КГц, 12.5 КГц, 15 КГц, 17 КГц.

Sub.w фильтр: выберите частоту среза сабвуферного канала: 80 Гц, 120 Гц, 160 Гц.

Sub.w фаза: выберите фазу сабвуферного канала для согласования звучания низкочастотника с основными динамиками: 0D, 180D.

Bass Q-factor: позволяет изменить уровень НЧ сигнала: 1.0, 1.25, 1.5, 2.0.

RDS установки



1. Войдите в меню RDS УСТАН.
2. Нажимайте на кнопки ▲/▼ на панели или на ►/◄ на пульте ДУ или прикасайтесь к соответствующим пунктам на сенсорном экране, чтобы выбрать пункты: RDS, СТ, Регион.
3. Нажимайте на кнопки ◀/▶ на панели или на ◀◀/▶▶ на пульте ДУ, чтобы открыть список настроек.
4. Нажимайте на кнопки ▲/▼ на панели или на ►/◄ на пульте ДУ или прикасайтесь к соответствующим пунктам на сенсорном экране, чтобы выбрать настройку.
5. Нажмите на PLAY/PAUSE, чтобы подтвердить выбор.

RDS: включите/ выключите RDS функцию.

СТ: включите/ выключите функцию автоматической настройки часов с помощью системы RDS.

Регион: включите/ выключите функцию Региона: Вкл. (автоматическое переключение на станцию с тем же PI, что и у текущей), Выкл. (автоматическое переключение на станцию с сильным сигналом).

Калибровка экрана

Используйте эту функцию, когда сенсорный экран работает некорректно. Откалибруйте его, руководствуясь советами на экране, которые появятся после открытия окна Калибровки экрана.

DVD установка



В любом режиме прикоснитесь к левому верхнему углу дисплея, чтобы открыть главное меню. При помощи кнопок курсора или сенсорной кнопки УСТАН. на дисплее откройте меню УСТАНОВКИ.

В меню УСТАНОВКИ нажимайте на кнопки ◀/▶ на панели или на ⏪/⏩ на пульте ДУ или прикасайтесь к соответствующим сенсорным кнопкам на дисплее, чтобы выбрать меню DVD УСТАНОВКА (или УСТАНОВКА СИСТЕМЫ). Нажмите на PLAY/PAUSE, чтобы открыть меню.

ИЛИ нажмите на кнопку DVD SETUP на пульте ДУ, чтобы сразу открыть меню DVD УСТАНОВКА.



В меню DVD УСТАНОВКА нажимайте на кнопки ◀/▶/▲/▼ на панели или на ►/⏏/◀/▶ на пульте ДУ или прикасайтесь к соответствующим пунктам на сенсорном экране, чтобы выбрать пункты: ЯЗЫК, ВИДЕО, АУДИО, PROLOGIC II, КОНФИГУРАЦИЯ ДИНАМИКОВ, РОДИТЕЛЬСКИЙ КОНТРОЛЬ.

Нажмите на PLAY/PAUSE, чтобы открыть меню настроек.

Язык



1. Войдите в меню ЯЗЫК.
2. Нажимайте на кнопки ▲/▼ на панели или на ►/⏏ на пульте ДУ или прикасайтесь к соответствующим пунктам на сенсорном экране, чтобы выбрать пункты: Субтитры, Аудио, DVD меню.
3. Нажимайте на кнопки ◀/▶ на панели или на ◀/▶ на пульте ДУ, чтобы открыть список настроек.
4. Нажимайте на кнопки ▲/▼ на панели или на ►/⏏ на пульте ДУ или прикасайтесь к соответствующим пунктам на сенсорном экране, чтобы выбрать настройку.
5. Нажмите на PLAY/PAUSE, чтобы подтвердить выбор.

Субтитры: выберите язык субтитров: Английский (субтитры всегда на английском языке), Авто (субтитры будут на том языке, который установлен по умолчанию на диске), Выкл. (субтитры отображаться не будут).

Во время воспроизведения Вы можете нажать на кнопку SUBTITLE на пульте ДУ, чтобы выбрать язык субтитров.

Аудио: выберите язык аудио.

Во время воспроизведения Вы можете нажать на кнопку AUDIO на пульте ДУ, чтобы выбрать язык аудио.

DVD меню: выберите язык меню DVD диска. Когда язык выбран при нажатии на кнопку MENU/TITLE меню диска будет на выбранном языке.

Видео



1. Войдите в меню ВИДЕО.
2. Нажимайте на кнопки ▲/▼ на панели или на ►/◄ на пульте ДУ или прикасайтесь к соответствующим пунктам на сенсорном экране, чтобы выбрать пункты: ТВ режим, Угол, Просмотр.
3. Нажимайте на кнопки ◀/▶ на панели или на ◀◀/▶▶ на пульте ДУ, чтобы открыть список настроек.
4. Нажимайте на кнопки ▲/▼ на панели или на ►/◄ на пульте ДУ или прикасайтесь к соответствующим пунктам на сенсорном экране, чтобы выбрать настройку.
5. Нажмите на PLAY/PAUSE, чтобы подтвердить выбор.

ТВ режим: выберите формат изображения: 16:9, 4:3.

Некоторые диски не поддерживают эту функцию.

Угол: установите режим индикатора угла (если DVD диск поддерживает несколько углов съемки): Вкл. (индикатор угла появится на дисплее), Выкл. (индикатор угла не появится на дисплее).

Просмотр: выберите режим просмотра изображения: Полный, Оригинальный, Вертикальный (по вертикали), Горизонтальный (по горизонтали), Во весь экран, П. экран (Pan & Scan).

Аудио



1. Войдите в меню АУДИО.
2. Нажимайте на кнопки ▲/▼ на панели или на ►/◄ на пульте ДУ или прикасайтесь к соответствующим пунктам на сенсорном экране, чтобы выбрать пункт: Шум, DRC, Центр., Тылов., Выборка.
3. Нажимайте на кнопки ◀/▶ на панели или на ◀◀/▶▶ на пульте ДУ, чтобы открыть список настроек.
4. Нажимайте на кнопки ▲/▼ на панели или на ►/◄ на пульте ДУ или прикасайтесь к соответствующим пунктам на сенсорном экране, чтобы выбрать настройку.
5. Нажмите на PLAY/PAUSE, чтобы подтвердить выбор.

Шум: при помощи встроенного генератора шумов отрегулируйте уровень громкости сигнала каждого динамика.

DRC: включите или выключите функцию контроля динамического диапазона. Эта функция поможет обеспечить долговечность динамиков автомобиля, отслеживая автоматически мощность сигнала, подаваемого на динамики или акустическую систему.

Центральный: это задержка во времени между сигналом центрального динамика и передних динамиков. Для улучшения звучания установите необходимую Вам временную задержку: 0 мс (одновременно с передними динамиками), 1 мс (задержка в 1 миллисекунду), ..., 5 мс.

Задние: это задержка во времени между сигналом задних динамиков и передних динамиков. Для улучшения эффекта виртуального окружения установите временную задержку: 0 мс (одновременно с

передними динамиками), 3 мс (задержка в 1 миллисекунду), ..., 15 мс.

Выборка: включите или выключите функцию выборки: Вкл. (сигнал с частотой дискретизации 96 КГц будет преобразован в сигнал с частотой 48 КГц), Выкл. (сигнал будет иметь изначальную частоту дискретизации).

ProLogic II

Dolby ProLogic II - это усовершенствованный вариант формата Dolby ProLogic, отличается наличием двух дополнительных каналов, может быть сформирован из стерео сигнала. Формат сигнала ProLogic возможно прослушать только в режиме многоканального звука (минимальные требования: фронт, тыл, центр, сабвуфер).

Dolby ProLogic - это многоканальный звук с четырьмя отдельными каналами. Передаётся DPL также как и стерео, потому что в основе этого формат лежит тоже стерео сигнал. Преобразование двухканального сигнала в четыре канала производит внешняя аудиосистема. Условие правильной работы ProLogic - подаваемый стерео сигнал должен быть микширован так, чтобы декодер мог правильно извлечь из двух каналов звук ещё два других. На обычной стереосистеме такой звук будет выглядеть как обычное стерео.



1. Войдите в меню PROLOGIC II.
2. Нажимайте на кнопки ▲/▼ на панели или на ►/◄ на пульте ДУ или прикасайтесь к соответствующим пунктам на сенсорном экране, чтобы выбрать пункты: Surround mode, Панорама, Размер, Центр.
3. Нажимайте на кнопки ◀/▶ на панели или на ◀◀/▶▶ на пульте ДУ, чтобы открыть список настроек.

4. Нажимайте на кнопки ▲/▼ на панели или на ►/⏸ на пульте ДУ или прикасайтесь к соответствующим пунктам на сенсорном экране, чтобы выбрать настройку.
5. Нажмите на PLAY/PAUSE, чтобы подтвердить выбор.

Режим Surround: выберите эффект объемного звука: Выкл. (воспроизведение оригинального звука, без функции Surround), Surround I (использование декодера Dolby ProLogic), Surr matrix (псевдостерео: из моно в объемный звук), Surr movie (улучшенный эффект объемного звука при просмотре дисков DVD), Surr music (улучшенный эффект объемного звука при прослушивании музыки).

Панорама: «растягивание» звука с передних динамиков до задних с целью улучшения эффекта объемного звучания. Эта функция доступна только когда режим ProLogic активен. Выберите режим панорамы: вкл., Выкл.

Размер: функция регулирует преобразование сигнала и компонентов сигнала между передними и задними динамиками. Эта функция доступна только когда режим ProLogic Music активен. Выберите параметр преобразования сигнала для тыловых и фронтальных динамиков из вариантов: 1, 2, 3, 4, 5, 6.

Центр: аудио сигнал центрального динамика может поступать непосредственно из центрального канала или из левого и правого каналов (иллюзорный эффект), или из всех трех каналов путем преобразования и микширования сигналов. Настройка сигнала центрального динамика поможет слушателю в лучшей степени оценить эффект объемного звучания.

Эта функция доступна только когда режим ProLogic Music активен. Выберите параметр преобразования сигнала для центрального динамика из вариантов: 1, 2, 3, 4, 5, 6.

Конфигурация динамиков

Функция конфигурации динамиков позволяет учесть физический размер акустической системы.



1. Войдите в меню **КОНФИГУРАЦИЯ ДИНАМИКОВ**.
2. Нажимайте на кнопки ▲/▼ на панели или на ►/◄ на пульте ДУ или прикасайтесь к соответствующим пунктам на сенсорном экране, чтобы выбрать пункты: Мульти, Сtereo, Сабвуфер, Центральный.
3. Нажимайте на кнопки ◀/▶ на панели или на ◀◀/▶▶ на пульте ДУ, чтобы открыть список настроек.
4. Нажимайте на кнопки ▲/▼ на панели или на ►/◄ на пульте ДУ или прикасайтесь к соответствующим пунктам на сенсорном экране, чтобы выбрать настройку.
5. Нажмите на **PLAY/PAUSE**, чтобы подтвердить выбор.

Мульти: настройка передних динамиков: Большие (динамики размером большим или равным 16 см), Маленькие (динамики размером 13 см и меньше).

Сtereo: настройка тыловых динамиков: Большие (динамики размером большим или равным 16 см), Маленькие (динамики размером 13 см и меньше), Нет (задние динамики отключены).

Сабвуфер: установите сабвуфер: Большой (размер сабвуфера 25, 30 см), Нет (сабвуфер отключен или отсутствует).

Центральный: настройка центрального канала: Большой (динамик размером большим или равным 16 см), Маленький (динамик размером 13 см и меньше), Нет (динамик отключен или отсутствует).

Родительский контроль



1. Войдите в меню РОДИТЕЛЬСКИЙ КОНТРОЛЬ.
2. Нажимайте на кнопки ▲/▼ на панели или на ►/◄ на пульте ДУ или прикасайтесь к соответствующим пунктам на сенсорном экране, чтобы выбрать пункты: Пароль, Контроль, Завод. устан.
3. Нажимайте на кнопки ◀/▶ на панели или на ◀◀/▶▶ на пульте ДУ, чтобы открыть список настроек.
4. Нажимайте на кнопки ▲/▼ на панели или на ►/◄ на пульте ДУ или прикасайтесь к соответствующим пунктам на сенсорном экране, чтобы выбрать настройку.
5. Нажмите на PLAY/PAUSE, чтобы подтвердить выбор.

Пароль: прежде чем установить пароль, установите уровень контроля в пункте КОНТРОЛЬ. Затем в пункте ПАРОЛЬ введите пароль из 4 цифр, чтобы уровень контроля нельзя было изменить. Нажмите на кнопку PLAY/PAUSE, чтобы подтвердить пароль.

Чтобы снять пароль, введите в поле пункта ПАРОЛЬ правильный пароль или значение по умолчанию «8888» (если Вы забыли свой).

 - пароль введен, Вы не можете изменить уровень контроля или изменить пароль.

 - пароль разблокирован, Вы можете изменить уровень контроля или изменить пароль..

Если Вы хотите сменить пароль, введите действующий пароль и нажмите кнопку PLAY/PAUSE, затем введите 4-значный новый пароль и нажмите кнопку PLAY/PAUSE для подтверждения нового пароля.

Контроль: При воспроизведении диска с функцией родительского контроля, Вы можете выбрать необходимый уровень ограничения по возрасту.

Диск может иметь оценку от 1 до 8:

1 - Максимальное ограничение.

8 - Минимальное ограничение.

Когда уровень контроля выбран, в поле пункта ПАРОЛЬ введите пароль, чтобы заблокировать его.

Заводские установки: при выборе этого пункта все параметры примут свои первоначальные значения (заводские установки).

Обращение с дисками

Грязные, поцарапанные или погнутые диски могут вызвать искажение звука или шумы. Держите диск только за края (как показано на рисунке). Чтобы обеспечить чистоту, не прикасайтесь к его поверхности.

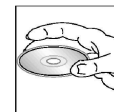

Диски должны храниться в их чехлах после использования, чтобы не поцарапать их поверхность.

Не подвергайте диски действию прямого солнечного света, повышенной влажности, повышенным температурам или действию пыли.

Продолжительное влияние предельных температур может изогнуть диск (например, пребывание дисков в автомобиле в летнее время).

Не царапайте и не пишите что-либо на любой стороне диска. Острые пишущие инструменты или чернила, используемые в них, могут повредить поверхность диска.

Не оставляйте никаких следов на рабочей стороне диска.

Не прикрепляйте этикетки или стикеры к любой стороне диска.

Чистка и уход

Чистка корпуса

Протирайте мягкой тканью. Если корпус очень загрязнен (не мочите его), используйте мягкую ткань.

Чистка дисков

Отпечатки пальцев должны быть тщательно стерты с поверхности диска мягкой тканью. В отличие от обычных пластинок, компакт-диски не имеют канавок для сбора пыли и микроскопических частиц грязи, поэтому их можно легко отчистить мягкой тканью.



Вытирайте прямолинейным движением от центра к краю.

Никогда не используйте растворитель, бензин, очиститель пластинок или антистатический аэрозоль для чистки дисков. Такие химические вещества могут повредить его пластиковые поверхности.

Руководство по устранению неисправностей

Неисправность	Причина	Решение
Нет питания	Зажигание машины не включено. Сгорел предохранитель.	Если источник питания подключен надлежащим образом к выключателю машины, установите ключ зажигания в положение “ACC”. Замените предохранитель.
Невозможно загрузить диск	В плеер установлен диск.	Удалите диск из плеера, затем установите новый.
Невозможно считать диск	Диск установлен верхней стороной вниз. Диск загрязнен или имеет дефект. Температура внутри машины очень высокая.	Установите компакт диск рабочей стороной вверх. Очистите диск или установите новый. Подождите, пока температура не станет нормальной.
Нет звука	Звук установлен на минимум. Кабель не подключен надлежащим образом.	Отрегулируйте звук до необходимого уровня. Проверьте подключение кабеля.
Не действуют функциональные кнопки	Встроенный микрокомпьютер не работает надлежащим образом из-за шумов. Передняя панель не установлена на свое место.	Нажмите кнопку RESET. Повторно установите переднюю панель.
Звук пропадает	Угол установки устройства более 30 градусов. Диск загрязнен или имеет дефект.	Отрегулируйте угол установки, установив его менее 30 градусов. Очистите диск или установите новый.
Радио не работает. Не работает автоматический выбор радиостанции	Антенный кабель не подключен. Сигналы слишком слабы.	Вставьте антенный кабель надежно. Выберите станцию вручную.

Технические характеристики

Общие	
Источник питания:	12 В
Потребляемый ток:	Максимум 10 А
Максимальная выходная мощность:	50 Вт x 4 канала
Форматы воспроизведения:	DVD/SVCD/VCD/HDCD/MP3/MP4/WMA/CDDA/Picture-CD/JPEG/ CD-R/ -RW/DVD±R/±RW
Размеры (Д x Ш x В)/ вес:	200 x 190 x 55 мм/ 2,2 кг
Рабочий диапазон температур:	-10°C - +60°C
Функция ESP	40 с для Аудио CD, 120 с для MP3
ЖК дисплей	
Размер дисплея:	7"
Разрешение:	480x234 dpi
Формат:	16:9
Контрастность:	300:1
Яркость:	350 кд/м ²
Угол обзора:	В: 110°, Г: 130°
Стерео FM радио	
Частотный диапазон:	65.0 – 74.0 / 87.5 – 108.0 MHz
Используемая чувствительность:	6 мкВ
Память цифрового тюнера	24 станции

АМ радио	
Частотный диапазон:	522-1620 КГц
Память цифрового тюнера	12 станций
Аудио	
Максимальный уровень сигнала на выходе:	2 В RMS (+/-3 дБ)
Частотный диапазон:	20 Гц – 20 КГц
Уровень сигнал-шум (A-vtd):	70 дБ
Линейный выход	
Выход	CD макс. 2000 мВ
ТВ	
Система цвета	PAL/SECAM/NTSC
Чувствительность	65 дБ

Технические характеристики могут быть изменены заводом-изготовителем без предварительного уведомления.

Указанные масса и геометрические размеры имеют приблизительные значения.



АИ49