

## SM-CMD2021

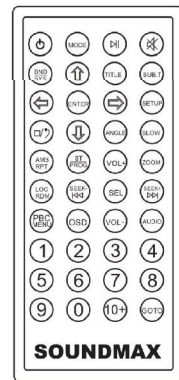
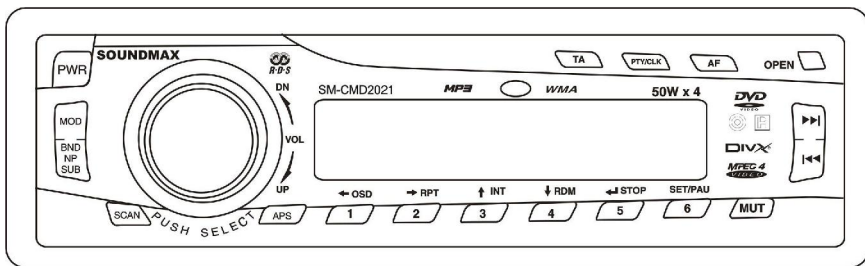

DVD/CD/MP3-RECEIVER  
Instruction manual

DVD/CD/MP3-РЕСИВЕР  
Руководство по эксплуатации

**Уважаемый покупатель!**

Благодарим Вас за покупку нашего изделия. Для обеспечения безопасности рекомендуется тщательно изучить настоящее руководство перед подключением, эксплуатацией и/или регулировкой изделия, и сохраняйте руководство для использования в будущем.

**Содержание**

Содержание .....	36
Установка/ подключение.....	39
Комплект поставки .....	45
Органы управления .....	46
Основные функции .....	52
Цифровой тюнер .....	55
Используемая терминология.....	60
Воспроизведение дисков.....	61
Примечания по MP3 и WMA .....	66
Операции с меню .....	68
Система защиты от кражи .....	76
Обращение с компакт-дисками.....	77
Руководство по исправлению неисправностей .....	79
Технические характеристики.....	80

## МЕРЫ ПРЕДОСТОРОЖНОСТИ

- Тщательно изучите настоящую инструкцию, чтобы ознакомиться с высококачественной аудиосистемой.
- При установке и подключении изделия отключите отрицательную клемму аккумулятора автомобиля.
- При замене предохранителя убедитесь, что вы устанавливаете предохранитель с тем же номиналом.
- Не пытайтесь разбирать изделие. Лазерные лучи, исходящие из блока оптической головки считывания информации с компакт-диска, опасны для глаз.
- Не используйте устройство в местах, где оно может подвергнуться воздействию воды, влаги и пыли.
- Убедитесь, что шпильки или другие посторонние предметы не попали внутрь изделия. Они могут вызвать сбой в работе или стать причиной поражения током или лазерным лучом.
- Если вы ставите автомобиль на стоянку на длительное время в жаркое или холодное время года, подождите пока температура в автомобиле не станет нормальной, перед тем как включать изделие.
- Не открывайте крышки и не проводите ремонт самостоятельно. Обратитесь к дилеру или квалифицированному персоналу.
- Убедитесь, вы отключаете источник питания и антенну, если вы не будете пользоваться системой в течение длительного времени или во время грозы.
- Убедитесь, что вы отключаете источник питания, если обнаружена неправильная работа системы, система издает необычные звуки, запах, выделяет дым или внутрь ее попала жидкость. Проведите квалифицированный технический осмотр системы.
- Прибор разработан таким образом, чтобы отрицательный вывод аккумулятора был подключен к корпусу транспортного средства. Пожалуйста, убедитесь в этом перед установкой.

- Не позволяйте проводам динамиков касаться друг друга при включении прибора. В противном случае, может быть перегружен или выйти из строя усилитель питания.
- Не устанавливайте съемную панель перед подключением кабеля.

## Установка/ подключение

Сначала проведите электрические подключения, затем проверьте их правильность.

### Перед установкой

#### 1. **Извлеките старое устройство из приборной панели.**

- Удалите съемную рамку.
- Вставьте ключи, входящие в комплект устройства по обеим сторонам устройства до щелчка, как изображено на рисунке ниже. Потяните устройство, чтобы извлечь его. Не отсоединяйте электрические провода на этом этапе демонтажа!

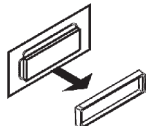

#### 2. **Пометьте полярность электрических соединений динамиков.**

Пометка полярности проводов динамиков поможет при подключении динамиков к Вашему новому устройству. Перед подключением ознакомьтесь со схемой электрических соединений.

- Когда старое устройство находится в статусе воспроизведения, отсоедините проводку одного из динамиков.
- Возьмите отрезок изоляционной ленты и обмотайте его вокруг отсоединенного провода в форме флажка.
- На флажке обозначьте полярность провода динамика (+ и -), а также расположение динамика (правый/левый/передний/задний).
- Повторите эту процедуру для остальных динамиков.
- Пометьте провода питания, заземления и др.

### Способ установки А

- После установки кожуха автомагнитолы в приборную панель автомобиля выберите на кожухе те металлические язычки, которые соответствуют толщине приборной панели, и отогните их, чтобы зафиксировать кожух на месте.
- Вставьте пальцы в паз передней панели и удалите ее.
- Вставьте рычаги, входящие в комплект, в пазы по обеим сторонам устройства. Таким образом, устройство может быть вставлено в приборную панель или удалено из нее.

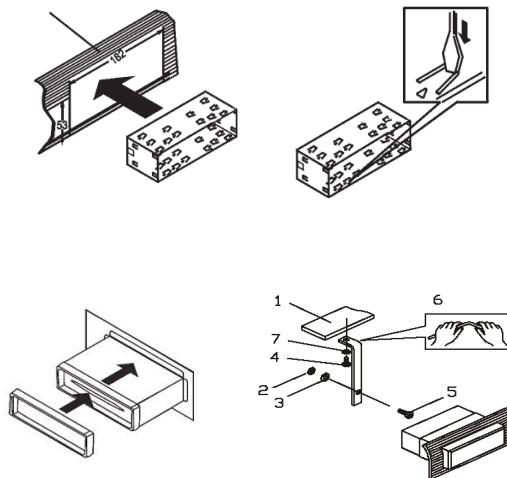

### Способ установки Б

Данный вариант установки предусматривает использование резьбовых отверстий, которые находятся на боковых панелях автомагнитолы. Закрепите автомагнитолу на крепежных кронштейнах штатного радиоприемника.

1. Выберите положение кронштейнов, при котором будут совмещены резьбовые отверстия на кронштейнах и резьбовые соединения на корпусе автомагнитолы. Закрепите кронштейны с обеих сторон автомагнитолы не менее чем в двух местах. Для этого используйте либо крепежные винты (5 x 8 мм), либо винты с потайной головкой (4 x 8 мм), в зависимости от типа резьбовых отверстий на кронштейне.

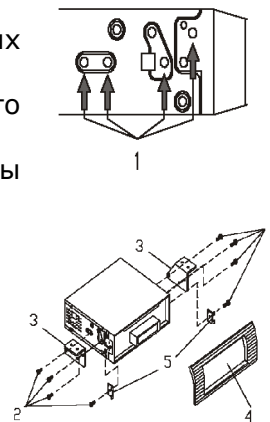

2. Винт.
3. Крепежные кронштейны штатного радиоприемника.
4. Приборная панель или консоль автомобиля.
5. Скоба (необходимо удалить).

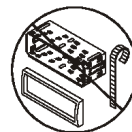

**Примечание:**

При установке автомагнитолы по второму методу кожух, декоративная внешняя рамка и металлическая планка не используются.

**Работа со съемной панелью**

**Снятие съемной панели**

1. Нажмите на кнопку OPEN на панели. Панель опустится вниз (рис. 1).
2. Сдвиньте панель в левую сторону и вытяните ее на себя (рис. 2).

**Установка съемной панели**

1. Держите панель так, чтобы ее лицевая сторона была направлена вниз. Установите левую нижнюю часть панели в кронштейн магнитолы (рис. 3).



Рис. 1



Рис. 2

**Внимание:** панель нужно установить точно в кронштейн.

2. Нажмите на панель в левую сторону, установите правую нижнюю часть магнитолы.
2. Поднимите панель. Нажмите на верхнюю часть панели, чтобы она защелкнулась.



Рис. 3

**Внимание:**

Не пытайтесь установить панель в правый кронштейн. Это может повредить устройство. Панель может повредиться из-за внешних факторов: тряски, ударов. После снятия ее с устройства держите панель в защитном футляре и старайтесь не ронять и не наносить физических повреждений.

Очень важным элементом является коннектор на задней части панели. Не нажимайте на него ногтями, ручками, отвертками.

**Примечание:**

Если панель загрязнилась или запылилась, протрите ее сухой чистой тканью. Для чистки разъема в задней части панели используйте тампон, смоченный техническим спиртом.



## Схема подключений

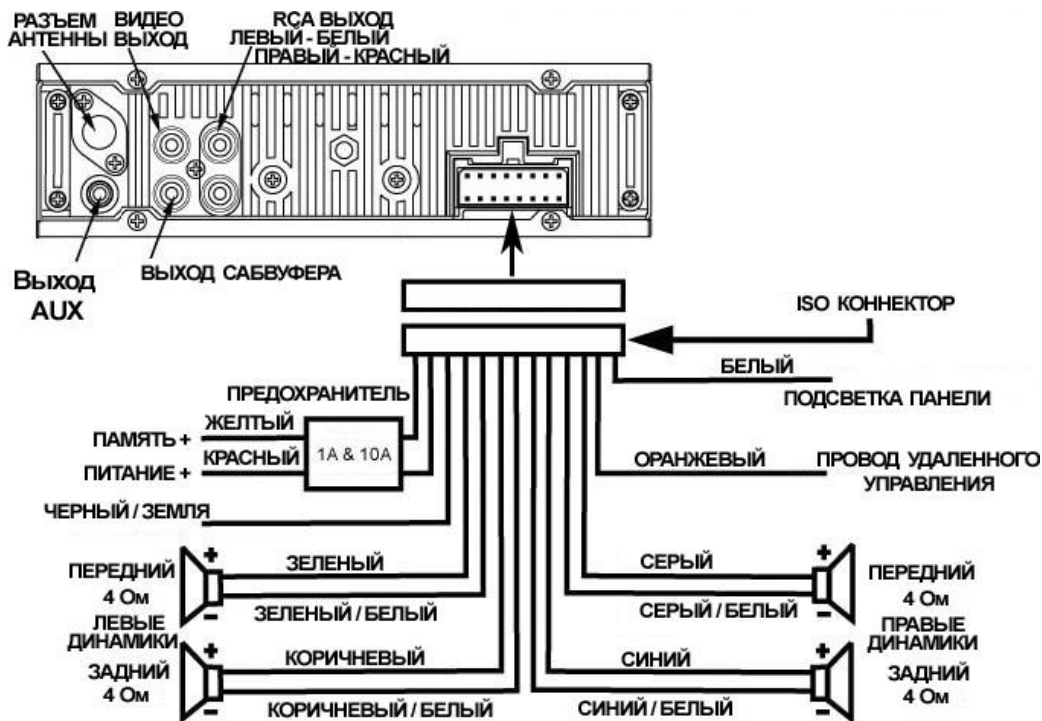

- Независимо от размера динамиков, следует использовать динамики с сопротивлением 4 Ом.
- Не допускайте короткого замыкания проводов динамиков на корпус головного устройства или автомобиля.

### Использование разъема ISO

1. Если в Вашем автомобиле есть разъем ISO, произведите подключение, как показано на рисунке.
2. Для подключений без разъемов ISO внимательно проверьте все провода перед подключением, неправильное подключение может привести к повреждениям изделия. Обрежьте разъем, подключите цветные головки разъема к шнуру питания батареи в соответствии с приведенной таблицей.



Номер	Функция	
	Разъем А	Разъем В
1		Задний правый(+)--Голубой
2		Задний правый(-)--Голубой/Белый
3		Передний правый(+)--Серый
4	Питание 12В (+)/желтый	Передний правый(-)--Серый/Белый
5	Авто антенна /синий	Передний левый(+)--Зеленый
6	Подсветка панели/белый	Передний левый((-)--Зеленый/Белый
7	АСС+/красный	Задний левый(+)--Коричневый
8	Земля/черный	Задний левый(-)--Коричневый/Белый

**Комплект поставки**

№	Наименование	штук
1	Шестигранная гайка М5 Т (3,5 мм)	1
2	Кожух (0,6 мм)	1
3	Левый ключ (1,0 мм)	1
4	Правый ключ (1,0 мм)	1
5	Металлическая пластина (0,8 мм)	1
6	ISO коннектор	1
7	Плоская шайба $\Phi=5$ мм	1
8	Короб	1
9	Внешняя рамка	1
10	Пружинная шайба $\Phi=5$ мм	2
11	Винт $\Phi 5 \times 5$ мм	4
12	Винт $\Phi 5 \times 25$ мм	1
13	Винт М5 $\Phi 5 \times 29,3$ мм	1
14	Информация для потребителя	1
15	Гарантийный талон	1
16	Инструкция по эксплуатации	1

## Органы управления

### Передняя панель

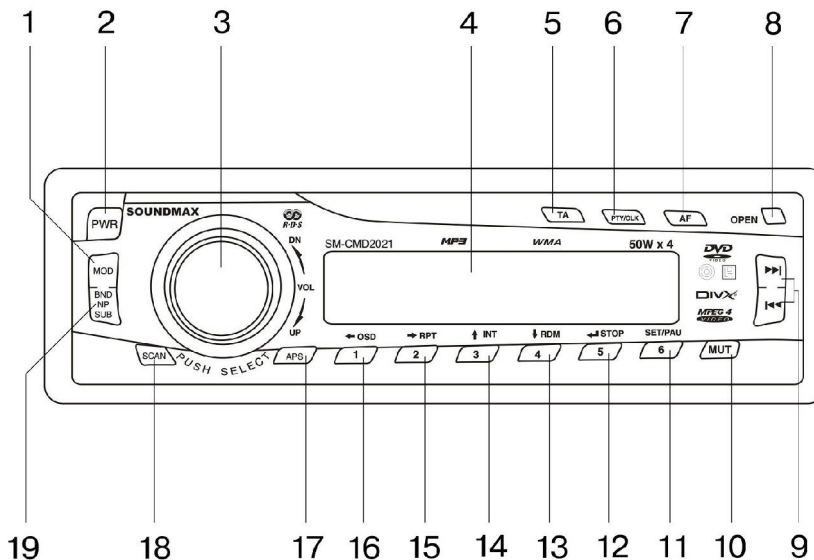

1. Кнопка MODE  
Нажимайте на кнопку, чтобы выбрать режим: TUNER (Радио) => DISC (Диск) => AUX.
2. КНОПКА POWER  
Нажмите на эту кнопку, чтобы включить устройство. Нажмите еще раз для его выключения.
3. РЕГУЛЯТОР ГРОМКОСТИ/ КНОПКА SEL  
Вращайте регулятор громкости по часовой стрелке, чтобы увеличить уровень громкости. Вращайте против часовой стрелки, чтобы понизить уровень громкости.

Нажмите на кнопку SEL, чтобы выбрать режим: VOL => BAS => TRE => BAL => FAD => LOUD => LOC => ST => EQ.

Вращайте регулятор громкости, чтобы отрегулировать каждую настройку.

4. ЖИДКОКРИСТАЛЛИЧЕСКИЙ ДИСПЛЕЙ
5. КНОПКА TA  
Нажмите на кнопку, чтобы активировать/ деактивировать функцию TA.
6. КНОПКА PTY / CLK  
Нажмите кнопку, чтобы активировать/деактивировать функцию PTY.  
Нажмите и удерживайте, чтобы в режиме RDS отобразить на дисплее время.
7. КНОПКА AF  
Нажмите на кнопку, чтобы активировать/ деактивировать функцию AF.
8. КНОПКА OPEN  
Нажмите ее, чтобы откинуть переднюю панель и иметь возможность вставить диск или нажать на кнопку EJECT для извлечения диска.
9. Кнопки «/»  
В режиме диска нажимайте на кнопки для перехода к предыдущему/следующему треку. Нажмите и удерживайте для ускоренного воспроизведения назад/вперед.  
В режиме радио нажимайте на кнопки для ручного поиска радиостанций. Нажмите и удерживайте для автоматического поиска радиостанций.
10. КНОПКА MUTE  
Нажмите на кнопку MUTE, чтобы выключить звук.
11. Кнопка 6/SET/PAU  
Нажмите для входа в системное меню.  
Во время воспроизведения нажмите и удерживайте для паузы.
12. Кнопка 5/STOP  
Нажмите эту кнопку, чтобы остановить воспроизведение.
13. Кнопка 4/▼/ RDM

Используйте для перемещения вниз по меню.

Во время воспроизведения нажмите и удерживайте для воспроизведения в случайном порядке.

14. Кнопка 3/▲/ INT

Используйте для перемещения вверх по меню.

Во время воспроизведения нажмите и удерживайте для воспроизведения первых 10 секунд каждого трека.

15. Кнопка 2/▶/ RPT

Используйте для перемещения вправо по меню.

Во время воспроизведения нажмите и удерживайте для повторного воспроизведения.

16. Кнопка 1/◀/ OSD

Используйте для перемещения влево по меню.

Во время воспроизведения нажмите и удерживайте для отображения информации на дисплее.

17. КНОПКА APS

Используйте данную кнопку для поиска трека.

В режиме радио используйте эту кнопку для сканирования предварительно сохраненных станций.

**Примечание:** (1-6) - КНОПКИ ПРЕДВАРИТЕЛЬНО УСТАНОВЛЕННЫХ СТАНЦИЙ

18. Кнопка SCAN

Нажмите кнопку SCAN, устройство начнет поиск станций с хорошим сигналом. После того как станция с хорошим сигналом найдена, устройство закончит поиск.

19. Кнопка BAND / NP/ SUB

В режиме BAND (Радио) нажимайте на эту кнопку, чтобы выбрать диапазон.

Во время воспроизведения нажмите для выбора типа сигнала: NTSC => PAL => PAL60 => AUTO.

Используйте данную кнопку для активизации выхода на Сабвуфер.

## Внутренняя панель

Нажмите на кнопку OPEN, чтобы откинуть переднюю панель.

1. LED индикатор
2. Кнопка RESET
3. Slot для диска
4. Кнопка EJECT

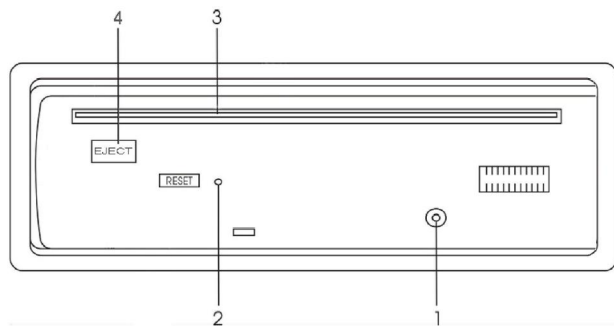

## Пульт управления

1. Кнопка MODE
2. Кнопка POWER
3. Кнопка BND/SYS
4. Кнопки курсора
5. Кнопка ENTER
6. Кнопка STOP/REVERSE
7. Кнопка AMS/RPT
8. Кнопка ST/PROG
9. Кнопка LOC/RDM
10. Кнопки VOL +/-
11. Кнопка PBC
12. Кнопка OSD
13. Кнопки с цифрами
14. Кнопка PLAY/PAUSE
15. Кнопка MUTE
16. Кнопка TITLE
17. Кнопка SUB-T
18. Кнопка SETUP
19. Кнопка ANGLE
20. Кнопка SLOW
21. Кнопка ZOOM
22. Кнопка SEL
23. Кнопка SEEK +/- / ⏮/⏭
24. Кнопка AUDIO
25. Кнопка GOTO

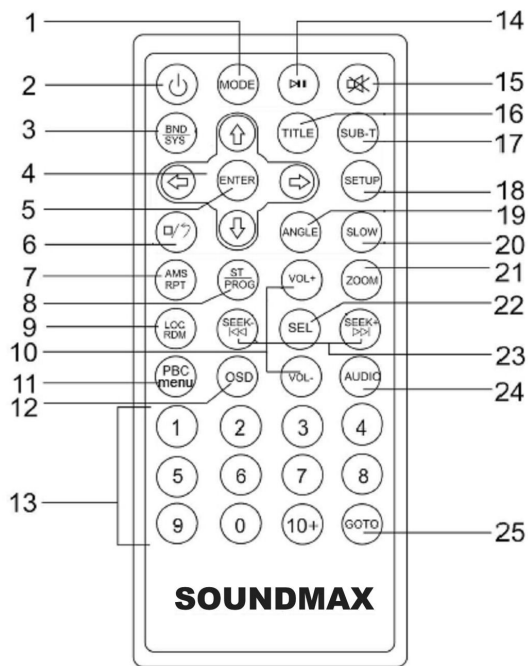



### **Замена батарей в пульте управления:**

1. Откройте отсек для батарей в направлении, указанном стрелкой.
2. Замените старую батарею на новую (CR 2025 3V), соблюдая полярность. Закройте отсек для батарей.

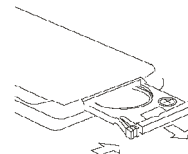

## Основные функции

### **Кнопка RESET (сброс)**

Нажмите на панели на кнопку OPEN. Нажмите на кнопку сброса RESET, расположенную за передней панелью.

Эта мера необходима в следующих ситуациях: исходная установка устройства после подключения, никакие кнопки не действуют, символы ошибок появляются на дисплее.

### **Кнопка включения**

Нажмите на кнопку POWER, чтобы включить устройство.

Нажмите на кнопку POWER и удерживайте в течение 3 секунд, чтобы выключить питание.

**Внимание:** Когда Вы выключаете систему или зажигание автомобиля, время, громкость звука и радио настройки будут сохранены в памяти устройства, и при включении установки вернуться к сохраненным значениям.

### **Регулировка звука**

Вращайте регулятор громкости по часовой стрелке, чтобы увеличить уровень громкости.

Вращайте против часовой стрелки, чтобы понизить уровень громкости.

Или используйте кнопки VOL+/- на ПДУ для настройки громкости звука.

### **Выключение звука**

Когда питание магнитолы включено, нажмите на кнопку MUTE, чтобы выключить звук.

Нажмите на кнопку еще раз, чтобы включить звук.

### **Выбор режима**

Нажимайте на кнопку MODE, чтобы выбрать режим работы устройства: AUX => RADIO => DISK =>.

**Примечание:** режим DISK будет отображен на дисплее только тогда, когда диск будет вставлен в слот.

### **Регулятор сабвуфера**

Нажмите и удерживайте кнопку BAND/ SUB, чтобы включить режим выхода на сабвуфер.

### **Регулировка аудио настроек**

Нажмите на кнопку SEL на передней панели или на ПДУ, чтобы выбрать режим: VOL (громкость) => BAS (низкие частоты) => TRE (высокие частоты) => BAL (баланс левые/ правые динамики) => FAD (баланс задние/ передние динамики) => LOUD (громкость басов) => LOC (локальные/удаленные станции) => ST (стерео/моно) => EQ (эквалайзер).

Вращайте регулятор громкости или нажимайте на кнопку VOL +/- на ПДУ, чтобы отрегулировать каждую настройку:

- VOLUME: 00, 02,....., 38, 39
- BASS/TREBLE: -7, -6,....., 0, +1, +2,.....+6, +7
- BALANCE: 7L, 6L,....., L=R, 1R,.....,7R
- FADER: 7R, 6R,....., R=F, 1F,....., 7F
- LOUD: ВКЛ/ВЫКЛ
- LOC: ВКЛ (Локальные) / ВЫКЛ (Удаленные)
- ST: СТЕРЕО / МОНО
- EQ: CLASS, POP, ROCK, FLAT, OFF

**ВНИМАНИЕ:** Каждая настройка отображается на дисплее в течение 5 секунд. Если в течение этих 5 секунд ни одна кнопка не была нажата, дисплей вернется в обычный режим.

**Установка и отображение часов**

В режиме радио нажмите и удерживайте в течение 3 секунд кнопку PTY/CLK, чтобы войти в режим установки времени. Вращайте регулятор громкости по часовой стрелке, чтобы выставить часы. Коротко нажмите на SEL для перехода в режим установки минут. Вращайте против часовой стрелки, чтобы выставить минуты.

Еще раз нажмите на кнопку PTY/CLK, чтобы сохранить настройки или через 5 секунд устройство автоматически вернется к текущему режиму.

## Цифровой тюнер

**Внимание:** Сервис RDS (Система радио данных) доступен не во всех регионах. Имейте в виду, что если услуга RDS не доступна в Вашем регионе, то данная функция не будет работать.

### **Выбор диапазона**

Нажимайте на кнопку BAND/NP/SUB на передней панели или BND/SYS на ПДУ, чтобы выбрать диапазон: FM1, FM2, FM3, AM1, AM2.

### **Ручной/ автоматический поиск радиостанций**

- Автоматический поиск: Нажмите и удерживайте в течение 2 секунд кнопки «**◀/▶**» на панели или кнопки поиска SEEK +/- на ПДУ, чтобы начать автоматический поиск. Поиск прекратится при приеме первой станции с сильным сигналом, при этом начнется ее воспроизведение. Нажмите еще раз, чтобы найти следующую станцию.
- Ручной поиск: Нажмите на кнопки «**◀/▶**» на панели или кнопки поиска SEEK +/- на ПДУ, чтобы вручную уменьшить или увеличить частоту.

### **Сканирование станций**

Нажмите кнопку SCAN, устройство начнет поиск станций с хорошим сигналом. После того как станция с хорошим сигналом найдена, устройство закончит поиск.

### **Сохранение и вызов радио станций**

Вы можете хранить и воспроизводить 6 радио станций в каждом из 5 поддиапазонов.

Чтобы сохранить станцию:

- Выберите диапазон (если нужно).
- Выберите станцию при помощи кнопок << -/ >> + или кнопок поиска SEEK +/- на ПДУ.

- Нажмите и удерживайте в течение двух секунд кнопку с номером 1~6, под которым Вы бы хотели сохранить эту станцию.

Чтобы вызвать станцию:

- Выберите диапазон (если нужно).
- Нажмите на кнопку с номером нужной сохраненной станции 1~6.

### **Функция автоматического сохранения станций в памяти**

**Прослушивание сохраненных станций:** Нажмите на кнопку APS на панели или AMS/RPT на ПДУ, чтобы прослушать все сохраненные в текущем диапазоне станции в течение 5 секунд. Чтобы остановить прослушивание, снова нажмите на кнопку APS на панели или AMS/RPT. Для прослушивания сохраненных станций нажмите кнопки 1-6.

**Автоматическое сохранение:** Нажмите и удерживайте кнопку APS на панели или AMS/RPT на ПДУ более 2 секунд, 6 самых сильных доступных станций будут автоматически сохранены в памяти кнопок 1~6. Чтобы остановить автоматическое сохранение, снова нажмите на кнопку APS на панели или AMS/RPT на ПДУ.

### **Выбор режима аудио**

Нажимайте на кнопку ST/PROG на ПДУ для выбора режима МОНО или СТЕРЕО. ИЛИ нажимайте на кнопку SEL на передней панели или на ПДУ, чтобы выбрать режим ST. Вращайте регулятор громкости или нажимайте на кнопку VOL +/- на ПДУ, чтобы выбрать STEREO или MONO. Нажимайте на кнопку SEL, чтобы выйти из настроек.

### **Контроль местного/удаленного приема**

Нажимайте на кнопку SEL на передней панели или на ПДУ, чтобы выбрать режим LOC (функция приема местных или региональных радиостанций). Вращайте регулятор громкости или нажимайте на кнопку VOL +/- на ПДУ, чтобы включить функцию (LOC ON) или выключить ее (LOC OFF). Нажимайте на кнопку SEL, чтобы выйти из настроек. Или в режиме радио нажмите кнопку LOC/RDM на ПДУ для выбора местного или удаленного приема.

Данная функция позволяет улучшать прием станций в зависимости от места нахождения автомобиля.

### **Функция AF (Альтернативные частоты)**

При слабом сигнале функция Альтернативных частот позволяет приемнику настраиваться на другие станции с тем же идентификационным кодом, что и текущая станция, но с более сильным сигналом. При этом вместо частоты на дисплее появится название станции.

В режиме радио нажмите на кнопку AF на панели для выбора (ON) или (OFF), чтобы включить или выключить функцию AF. При включенном режиме AF радио постоянно проверяет силу сигнала альтернативных частот, на которых может транслироваться RDS программа. Если сигнал слабый или исчезает, тюнер будет автоматически искать другую частоту с этой программой.

Если RDS служба не доступна в Вашей местности, выключите режим AF. По умолчанию установлен режим ON (вкл.).

### **Функция TA (поиск программ о дорожном движении)**

В режиме радио нажмите на кнопку TA на панели для выбора (ON) или (OFF). Начнется автоматический поиск программ дорожного движения вне зависимости от текущего режима. Когда программа будет найдена, начнется ее трансляция. Когда программа закончится, магнитола вернется к текущему режиму.

### **ФункцияPTY (Тип программы)**

FM-станции, поддерживающие RDS, передают идентифицирующий сигнал типа программы.

В режиме радио нажмите кнопку PTY/CLK, чтобы выбрать функцию PTY.

При включенной функции PTY приемник начинает поиск соответствующего типа программы. И останавливается, когда программа найдена. Если в течение 2 секунд ни одна программа не была выбрана, приемник настроится на предыдущую программу. Если за один цикл нужный тип программы не найден, приемник вернется к текущему режиму.

Нажмите и удерживайте кнопку SEL в течение 2 секунд, чтобы войти в меню. Нажимайте эту кнопку, чтобы выбрать нужный пункт меню: TA SEEK/ALARM => RETUNE L/S => MASK DP/IALL.

### **TA (программы о дорожном движении)**

Функция TA определяет поведение радиоприемника при включенном режиме TA, если в течение 5 секунд отсутствует передача информации TP (программа движения) радиостанцией, на которую в данный момент настроен радио приемник. Вращайте регулятор VOL, чтобы выбрать один из режимов: TA SEEK или TA ALARM.

TA SEEK: Если радиоприемник настраивается на радиостанцию, которая не передает информацию TP (Traffic Program – программы с информацией о дорожном движении) в



течение определенного времени - RETUNE SHORT (30 секунд) или RETUNE LONG (90 секунд), радиоприемник перенастраивается на следующую станцию, которая не имеет тот же PI (код идентификации программы), что и предыдущая радиостанция, но передает информацию TP.

TA ALARM: Когда выбран данный режим, функция автоматической перенастройки радиоприемника не работает. Вместо этого радиоприемник включает звуковое оповещение.

## RETUNE

Retune-S или Retune-L – это выбор временного интервала повторного поиска в режиме TA Seek.

RETUNE S: короткий, интервал поиска в режиме TA SEEK 30 секунд.

RETUNE L: длинный, интервал поиска в режиме TA SEEK 90 секунд.

Примечание: Режим Retune для режима TA активен только для TA SEEK.

## MASK

Если автомобиль перемещается в критической зоне, может появиться эффект частого переключения между двумя разными радиостанциями. Радиоприемник устройства имеет специальную процедуру, направленную на снижение данного эффекта.

Радиоприемник в таком случае прекращает искать альтернативную частоту AF в течение некоторого времени. В этой ситуации радиоприемник будет маскировать сигнал ошибочно принимаемой радиостанции, в зависимости от выбранного режима: MASK DPI или MASK ALL.

Вращайте регулятор VOL, чтобы выбрать один из режимов:

MASK DPI:

Маскирует только альтернативные частоты с разными информационными программами.

MASK ALL:

Маскирует и информационные программы, и станции, не поддерживающие RDS.

## Используемая терминология

### PBC (управление воспроизведением)

Управление воспроизведением – это меню, записанное на видео компакт-дисках. Использование экранного меню видео компакт-диска с PBC, позволяет Вам пользоваться простыми интерактивными программами с функциями поиска. Вы также можете просматривать неподвижные изображения с высоким разрешением.

### Раздел

Большой объем диска позволяет записывать несколько фильмов или роликов. Например, если 1 диск содержит 3 разных фильма (ролика), они подразделяются как Раздел 1, Раздел 2 и Раздел 3. Это позволяет Вам пользоваться удобными функциями поиска.

### Глава

Любой раздел может состоять из отдельных блоков, каждый из которых можно просматривать отдельно. Такой блок называется главой. В каждой главе должно содержаться не меньше одного трека.

### Трек

Трек – это дорожка, музыкальная или видео композиция. Например, песня, записанная на диске, является треком.

## Воспроизведение дисков

### Диски для воспроизведения

- Это устройство может воспроизводить разновидности цифровых дисков: CD/DVD/CDDA/CD-R/-RW/DVD±R/±RW.
- Совместимо с форматами: DVD-video, SVCD/VCD/HDCD/MP3/MP4/WMA/ Picture-CD/JPEG/ DivX/MPEG4.
- Поддерживаются следующие типы файлов:  
Аудио файлы: MP3 (\*.mp3)  
WMA (\*.wma)  
Видео файлы: MP4 (\*.avi, DIVX3.11/4.0/5.0/6.0 and XVID)  
MPEG 2 (\*.vob)  
MPEG 1 (\*.dat)  
Файлы с изображениями: JPEG (\*.jpg)
- ISO 9660 или ISO 9660 + формат Joliet - максимум 30 знаков.
- Максимальное число треков – 448.
- Максимальное число вложений - 8 уровней.
- Максимальное число альбомов – 99.
- Максимальная длина каждого трека - 99 минут 59 секунд.
- Поддерживаемая частота дискретизации для MP3 диска: от 8 кГц до 48 кГц (предпочтительно 44,1 кГц).
- Поддерживаемые скорости цифрового потока MP3 диска: 32 - 320 Кб/сек (предпочтительно 128 Кб/сек).
- НЕ ПОДДЕРЖИВАЮТСЯ следующие форматы: \*.ACC, \*.DLF, \*.M3U, \*.PLS, MP3 PRO, файлы с DRM.
- Диски с открытой сессией записи НЕ ПОДДЕРЖИВАЮТСЯ.

### **Воспроизведение/ Пауза**

- Когда диск в устройстве, нажмите на кнопку PLAY/ PAUSE на ПДУ, чтобы начать воспроизведение. Чтобы обеспечить высокое качество воспроизведения, дождитесь, пока плеер закончит читать диск, а затем начинайте воспроизведение.
- Во время воспроизведения нажмите на кнопку PLAY/PAUSE, режим паузы активируется. Нажмите на кнопку PLAY/PAUSE еще раз, чтобы продолжить воспроизведение.

### **Остановка воспроизведения**

Во время воспроизведения нажмите на кнопку STOP на передней панели или на STOP/REVERSE на ПДУ, чтобы остановить воспроизведение.

### **Переход к предыдущему или следующему треку**

- Нажмите во время воспроизведения на кнопку «**◀**» на ПДУ или на панели, чтобы начать воспроизведение предыдущего трека.
- Нажмите во время воспроизведения на кнопку «**▶**» на ПДУ или на панели, воспроизведение начнется со следующего трека.

### **Ускоренное воспроизведение вперед или назад**

Во время воспроизведения нажмите и удерживайте кнопки «**◀/▶**» на ПДУ или на панели, чтобы начать ускоренное воспроизведение назад или вперед. Отпустите кнопку, когда нужный фрагмент будет найден.

### **Воспроизведение в замедленном режиме**

1. В режиме DVD, VCD нажимайте на кнопку SLOW на ПДУ для замедленного воспроизведения со скоростями: 1/2, 1/3, 1/4, 1/5, 1/6, 1/7, нормальный.
2. Нажмите кнопку ENTER для отмены замедленного воспроизведения.

### **Повтор воспроизведения**

Во время воспроизведения трека нажмите на кнопку RPT на передней панели или на AMS/RPT на ПДУ, чтобы начать его повторное воспроизведение. Нажмите еще раз, чтобы отменить функцию повтора.

### **Случайное воспроизведение**

Во время воспроизведения трека нажмите на кнопку RDM на передней панели или на LOC/RDM на ПДУ, чтобы начать случайное воспроизведение всех треков. Нажмите еще раз, чтобы отменить функцию.

### **Функция Intro**

Вы можете последовательно воспроизводить начало каждого трека в течение 10 секунд. Во время воспроизведения треков нажмите на кнопку INT, чтобы начать воспроизведение всех треков.

Нажмите еще раз, чтобы отменить функцию.

### **Отображение информации на дисплее**

Нажмите кнопку OSD на ПДУ. На дисплее отобразится номер текущего раздела/всего разделов на диске, номер текущей главы/ всего глав на диске, время воспроизведения.

### **Изменение масштаба изображения**

Нажмите на кнопку ZOOM на ПДУ. Изображение при каждом нажатии будет увеличиваться в порядке: X2, X3, X4, 1/2, 1/3, 1/4, выкл.

### **Выбор языка аудио**

Нажимайте на кнопку AUDIO на ПДУ, чтобы выбрать язык аудио (если DVD диск поддерживает несколько языков).

### **Изменение угла (Только для DVD дисков)**

Если DVD-диск поддерживает воспроизведение с различных точек съемки, нажмите на кнопку ANGLE на ПДУ для воспроизведения изображений с различных точек съемки. Если диск не поддерживает много - угловое воспроизведение, эта функция не будет работать. Если в течение 1 секунды не будут выполнены никакие операции, описание точек съемки исчезнет.

### **Изменение языка субтитров**

Только для DVD дисков.

1. Нажимайте кнопку SUBTITLE на ПДУ для переключения среди поддерживаемых диском языков. Если диск поддерживает только один язык субтитров, функция не будет работать.
2. Нажмите на кнопку ENTER, чтобы подтвердить настройку.

### **Использование разделов (Только для DVD дисков)**

1. Нажмите на кнопку TITLE на ПДУ, на дисплее появится список разделов или глав диска.
2. При помощи кнопок курсора или кнопок с цифрами выберите нужный пункт.
3. Нажмите на кнопку ENTER. Плеер начинает воспроизводить выбранный раздел/ главу.

### **PBC (Управление воспроизведением)**

Только для VCD дисков.

Если вы вставляете VCD с функцией PBC, автоматически начинается воспроизведение с начала 1-ого трека.

2. Нажмите на кнопку PBC на ПДУ, чтобы во время воспроизведения активизировать интерактивное меню на экране.
3. Если меню состоит из списка разделов, Вы можете непосредственно выбирать последовательность их воспроизведения при помощи кнопок со стрелками и кнопок с цифрами – для ввода номеров разделов.
4. При вводе номера воспроизведение начнется автоматически, при выборе раздела нажмите на кнопку ENTER, чтобы начать его воспроизведение.
5. Нажмите STOP на пульте ДУ, чтобы возвратиться к меню диска VCD.
6. Снова нажмите PBC, чтобы выйти из меню.

### **Функция поиска GOTO**

Используйте эту кнопку для выбора раздела, главы или времени, с которого Вы ходите начать воспроизведение.

Во время воспроизведения нажмите на кнопку GOTO на пульте ДУ, чтобы открыть меню поиска.

**Для VCD** нажмите на кнопку GOTO, чтобы открыть меню поиска по времени. Нажимайте на кнопки с цифрами, чтобы ввести время, с которого Вы хотите начать воспроизведение (чч:мм:сс). Например, чтобы ввести время 18 ч 20 м 00 с, вводите цифры: 1 => 8 => 2 => 0 => 0 => 0. Нажмите на ENTER на ПДУ, чтобы начать воспроизведение.

**Для DVD** нажмите на кнопку GOTO, чтобы открыть меню поиска.

При помощи кнопок с цифрами введите номер нужного трека или раздела. Например, для ввода номера раздела 234, вводите цифры: 2 => 3 => 4. Нажмите на ENTER, чтобы начать воспроизведение.

Или нажмите на кнопку курсора на ПДУ, чтобы перейти к выбору номера главы.

При помощи кнопок с цифрами введите номер нужной главы. Нажмите на ENTER, чтобы начать воспроизведение.

Или нажмите на кнопку курсора на ПДУ, чтобы перейти к поиску по времени. Нажимайте на кнопки с цифрами, чтобы ввести время, с которого Вы хотите начать воспроизведение (чч:мм:сс). Например, чтобы ввести время 18 ч 20 м 00 с, вводите цифры: 1 => 8 => 2 => 0 => 0 => 0. Нажмите на ENTER на ПДУ, чтобы начать воспроизведение.

### **Программирование воспроизведения**

Во время воспроизведения нажмите кнопку ST/PROG button на ПДУ для входа в меню программирования. С помощью кнопок со стрелками на ПДУ выберите последовательность воспроизведения треков.

### **Выбор типа ТВ (для DVD/VCD)**

Нажмите кнопку PN/ SUB/ BAND на панели для выбора типа ТВ: NTSC => PAL => PAL60 => AUTO.

## Примечания по MP3 и WMA

- MP3 это краткое обозначение аудио слоя MPEG 3 и относится к стандарту технологии сжатия звука.
- Данное изделие позволяет воспроизводить файлы MP3 на дисках CD-ROM, CD-R или CD-RW.
- Изделие может считывать файлы MP3, записанные в формате, соответствующем ISO 9660. Однако оно не поддерживает данные MP3, записанные методом пакетной записи.
- Изделие не может считывать файлы MP3, которые имеют расширение файла, отличающееся от “.mp3”.
- Если вы воспроизводите не MP3 файл, который имеет расширение “.mp3”, вы можете слышать некоторые шумы.
- В данном руководстве мы рассматриваем файлы, называемые “файлами MP3” и “папкой”, а в технологии PC “дорожкой” и “альбомом” соответственно.
- Максимальное количество уровней директории равно 8, включая корневую директорию. Максимальное количество файлов и папок на диске 256.
- Изделие может не воспроизводить дорожки в последовательном порядке.
- Изделие воспроизводит только аудио треки, если диск содержит как аудио треки, так и файлы MP3.
- При воспроизведении диска 8 килобит или VBR, истекшее время воспроизведения в окне дисплея будет неправильным, а также ознакомительное воспроизведение может не действовать надлежащим образом. VBR: Переменная скорость передачи битов.
- Устройство поддерживает воспроизведение WMA файлов. Воспроизведение ID3 тегов для формата WMA не является гарантированным, так как это зависит от версий и наличия кириллицы.
- WMA (Windows Media Audio) – формат сжатия музыкальных данных, созданный Microsoft Corporation. Формат использует алгоритмы кодирования для сжатия исходной аудиозаписи, значительно уменьшая размеры файла, но, сохраняя хорошее качество



звука даже при низких (например, 64 Кбит/сек) скоростях передачи данных (битрейтах).

- Помните, что изделие может не воспроизводить треки в том порядке, в котором они записаны на диске.

### **Примечание по созданию собственных CD-R или CD-RW, содержащих файлы MP3**

- Для получения высокого качества звука мы рекомендуем преобразовывать файлы MP3 с эталонной частотой 44,1 кГц и фиксированным битрейтом 128 кбит/сек. НЕ сохраняйте более 256 файлов MP3 на диске.
- Для формата, совместимого с ISO 9660, максимально допустимая глубина вложенных папок равняется 8, включая корневую директорию (папку).
- При использовании диска CD-R воспроизведение возможно только для дисков, на которых закрыта сессия. Убедитесь, что при записи MP3 CD-R или CD-RW были отформатированы как диски данных, а НЕ как аудио диски.
- Не рекомендуется записывать не-MP3 файлы или ненужные папки вместе с файлами MP3 на диск, в противном случае потребуется много времени, пока изделие начнет воспроизводить файлы MP3.
- На некоторых CD-R или CD-RW данные могут быть записаны особым образом. В этом случае данные могут быть воспроизведены не надлежащим образом. Рекомендуются диски CD-R или CD-RW высокого качества.
- Имя альбома или композиции может содержать до 16 символов. Необходима версия 1.x ID3TAG.
- Помните, что изделие может не воспроизводить треки в том порядке, в котором они записаны на диске.

## Операции с меню

Нажмите кнопку SETUP на пульте дистанционного управления, чтобы отобразить экран установки, используйте кнопки ▲/▼ и ENTER, чтобы выбрать требуемый пункт:

Системные установки, Установка языка, Установка аудио, Установка видео, Цифровые установки.

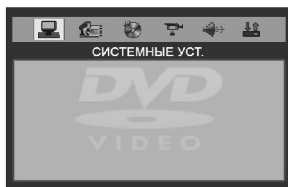

### Системные установки

#### **ТВ система**

Выберите пункт меню "ТВ система".



#### **Скринсейвер**

Скринсейвер появляется через 3 минуты после остановки диска.

Исходная установка: Включено.



## Видео

Исходная установка: INTERLACE-YUV.



## ТВ режим

Выберите режим экрана для просмотра широкоэкранных фильмов.

**4:3 PS:** Для размера экрана 4:3. Края изображения будут обрезаны.

**4:3 LB:** Для размера экрана 4:3, сверху и снизу изображения появится черные полосы.

**16:9:** Для размера экрана 16:9.



## Пароль

Исходный пароль 0000.



## Рейтинг

Рейтинг диска от 1 до 8:

(1) С большим количеством ограничений.

(8) С маленьким количеством ограничений.

Исходный рейтинг: 8

**Внимание:** Вы можете установить рейтинг только при выключенной функции пароля, ограничения будут действовать только при включенной функции пароля.



## Базовые установки

Если выбран этот режим, телевизор вернется к исходным установкам.

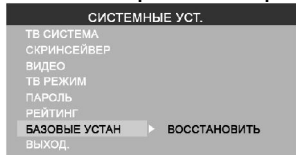

## Установка языка

### Язык

Выберите язык экранного меню.

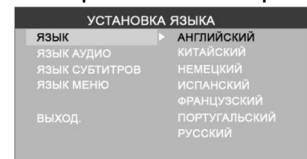

## Язык аудио

Выберите язык аудио. Вы также можете выбрать язык из предложенных на DVD диске. (Экран Вашего проигрывателя может отличаться от приведенного нами).

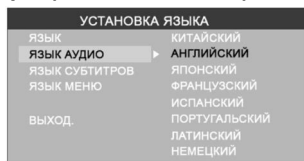

## Язык субтитров

Выберите язык субтитров. Вы также можете выбрать язык субтитров из предложенных на DVD диске. (Экран Вашего проигрывателя может отличаться от приведенного нами).

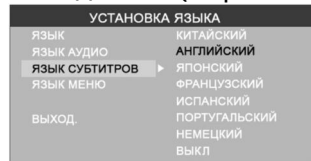

## Язык меню

Выберите язык меню. Вы также можете выбрать язык аудио из предложенных на DVD диске. (Экран Вашего проигрывателя может отличаться от приведенного нами).

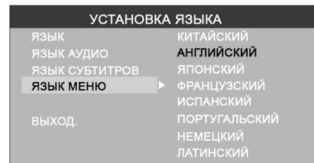

## Установка аудио

### Аудио выход

Выберите формат аудио выхода.

**АНАЛОГ:** Отсутствует выходной сигнал коаксиального или оптического выхода.

**SPDIF/ RAW:** Телевизор соединен с усилителем при помощи коаксиального или оптического кабеля.

**SPDIF/ PCM:** Телевизор соединен с двухканальным усилителем аудио системы.

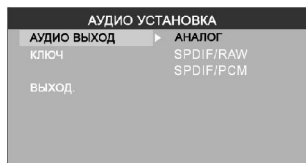

### Ключ

Настройте уровень звучания при помощи кнопок ▲/▼.



## Настройки видео

### **Яркость**

Настройте яркость изображения при помощи кнопок ▲/▼.



### **Контрастность**

Настройте контрастность изображения при помощи кнопок ▲/▼.



### **Оттенок**

Настройте оттенок изображения при помощи кнопок ▲/▼.



## Насыщенность

Настройте насыщенность изображения при помощи кнопок ▲/▼.



## Резкость

Настройте резкость изображения при помощи кнопок ▲/▼.



## Цифровые установки

### Режим

Выберите режим выходного сигнала:

LINE OUT: Сжатие входного сигнала. Низкий уровень громкости.

RF REMOD: Высокий уровень громкости.

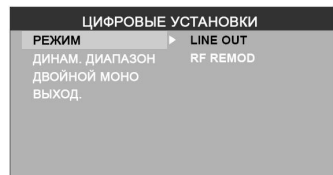



## Динамический диапазон

Если Вы выбрали режим сжатия "line out", выберите этот пункт, чтобы установить пропорции сжатия и получить другой эффект.

При выборе пункта "Full", аудио сигнал будет минимальным, при выборе "Off", аудио сигнал будет максимальным.



## Двойной моно

Выберите канал аудио сигнала: Стерео, Моно левый, Моно правый, Смешанный моно.

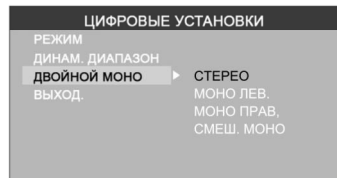

## Система защиты от кражи

### Снятие панели

1. Нажмите на кнопку POWER, чтобы выключить питание устройства.
2. Нажмите на кнопку OPEN, чтобы снять панель.
3. Нажмите на панель в левую сторону и вытяните ее правую сторону на себя.
4. Положите панель в специальный футляр и возьмите его с собой, когда будете покидать машину.

### Съем изделия

1. Снимите панель.
2. Вставьте два Т-образных ключа в отверстие лицевой стороны, пока не услышите щелчок.
3. Извлеките изделие.

## Обращение с компакт-дисками

- Грязные, поцарапанные или погнутые диски могут вызвать искажение звука или шума.
- Держите диск только за края (как показано на рисунке). Чтобы обеспечить чистоту, не прикасайтесь к его поверхности.
- Диски должны храниться в их чехлах после использования, чтобы не поцарапать их поверхность.
- Не подвергайте диски действию прямого солнечного света, повышенной влажности, повышенным температурам или действию пыли.
- Продолжительное влияние предельных температур может изогнуть диск (например, пребывание дисков в автомобиле в летнее время).
- Не царапайте и не пишите что-либо на любой стороне диска. Острые пишущие инструменты или чернила, используемые в них, могут повредить поверхность диска.
- НЕ ПРИКАСАЙТЕСЬ к стороне, не имеющей маркировки.
- НЕ ПРИКРЕПЛЯЙТЕ какую-либо печать, этикетку или лист предохранения данных к любой стороне диска.
- Данное изделие не может воспроизводить CD размером 3 дюйма (8 см).
- Никогда не вставляйте CD размером 3 дюйма, установленный в адаптер, или CD неправильной формы. Изделие не сможет выбросить его, что приведет к сбою.

**Чистка корпуса**

Протирайте мягкой тканью. Если корпус очень загрязнен (не мочите его), используйте ткань, слегка смоченную мыльным раствором, и затем вытрите его сухой тканью.

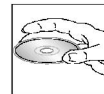
**Чистка дисков**

а) Отпечатки пальцев должны быть тщательно стерты с поверхности диска мягкой тканью. В отличие от обычных пластинок, компакт-диски не имеют канавок для сбора пыли и микроскопических частиц грязи, поэтому осторожно вытирайте их мягкой тканью, чтобы убрать частицы грязи. Вытирайте прямолинейным движением от центра к краю.

б) Никогда не используйте растворитель, бензин, очиститель пластинок или антистатический аэрозоль для чистки дисков. Такие химические вещества могут повредить его пластиковые поверхности.

## Руководство по исправлению неисправностей

Неисправность	Причина	Решение
Нет питания	Зажигание машины не включено. Сгорел предохранитель.	Если источник питания подключен надлежащим образом к выключателю машины, установите ключ зажигания в положение "ACC". Замените предохранитель.
Невозможно загрузить диск	В плеер установлен диск.	Удалите диск из плеера, затем установите новый.
Невозможно считать диск	Диск установлен верхней стороной вниз. Диск загрязнен или имеет дефект. Температура внутри машины очень высокая.	Установите компакт диск стороной с этикеткой вверх. Очистите диск или установите новый. Подождите, пока температура не станет нормальной.
Нет звука	Звук установлен на минимум. Кабель не подключен надлежащим образом.	Отрегулируйте звук до необходимого уровня. Проверьте подключение кабеля.
Не действуют функциональные кнопки	Передняя панель не установлена на свое место.	Нажмите кнопку RESET или повторно установите переднюю панель.
Звук пропадает	Угол установки более 30 градусов. Диск загрязнен или имеет дефект.	Отрегулируйте угол установки, установив его менее 30 градусов. Очистите диск или установите новый.
Радио не работает. Не работает автоматический выбор радиостанции	Антенный кабель не подключен. Сигналы слишком слабы.	Вставьте антенный кабель надежно. Выберите станцию вручную.

## Технические характеристики

Общие. Источник питания	12 В, постоянное
Потребляемый ток/Предохранитель:	10А & 1А
Максимальная выходная мощность:	50 Вт x 4 канала
Размеры (Ш x В x Д) / диапазон температур	178 x 51 x 178 мм / -20°C - +60°C
Сtereo FM радио. Частотный диапазон:	87.5 - 108.0 МГц
Чувствительность/ Промежуточная частота:	3 мкВ/ 10.7 МГц
MW радио. Частотный диапазон:	522-1620 кГц
DVD дека. Формат	DVD/SVCD/VCD/MP4/MP3/WMA/CD/HDCD/DVDAudio/MPEG4/DivX/Picture-CD/Photo-CD/CD-R/CD-RW/DVD±R/JPEG
Видео система/ Аудио система	Стандарт NTSC/PAL / 24 бит/96 кГц
Система загрузки диска	Автозагрузка
Угол монтажа	0 - +/-30
Видео. / Горизонтальное разрешение	16:9 и 4:3 / 500
Уровень сигнала на выходе	1.0 В, 75 Ом
Максимальный уровень сигнала на выходе	2 В RMS (+/-3 дБ)
Частотный диапазон	20 Гц – 20 кГц
Уровень сигнал-шум (A-vtd)/Разделение	60 дБ/50 дБ
Линейный выход	CD макс. 1000 мВ

**Технические характеристики могут быть изменены заводом-изготовителем без предварительного уведомления.**

**Указанные масса и геометрические размеры имеют приблизительные значения.**



АИ49