

Выберите модель устройства: CLX-3170FN, CLX-3175FN
CLX-3175, CLX-3175N

Многофункциональный принтер

Руководство пользователя

представьте ВОЗМОЖНОСТИ

Благодарим вас за покупку устройства Samsung. Для получения более полного обслуживания зарегистрируйте свое устройство на веб-узле

www.samsung.com/global/register



Функции вашего нового лазерного принтера

Данное устройство поддерживает ряд специальных функций, позволяющих улучшить качество печати документов. С его помощью возможно следующее.

Специальные функции



Быстрая и высококачественная печать

- Печать полноцветных изображений с использованием голубого, пурпурного, желтого и черного цветов.
- Максимальное разрешение при печати составляет 2400 x 600 тчк/дюйм. См. раздел *Программное обеспечение*.
- Печать на бумаге формата A4 выполняется со скоростью до 16 стр./мин, а на бумаге формата Letter — до 17 стр./мин. В режиме цветной печати ваше устройство печатает на бумаге формата A4 или Letter со скоростью до 4 стр./мин.

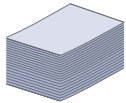

Поддержка разнообразных типов материалов для печати

- Лоток на 150 листов позволяет загружать обычную бумагу различных форматов: фирменные бланки, конверты, наклейки, открытки, прозрачную пленку, плотную бумагу и материалы нестандартного размера.

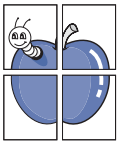

Создание профессиональных документов

- Печать водяных знаков. В документ можно добавлять различные надписи, например «Секретно». См. раздел *Программное обеспечение*.
- Печать плакатов. Текст и изображение на каждой странице документа можно увеличить, распечатав на нескольких листах бумаги и затем склеив из этих листов плакат. См. раздел *Программное обеспечение*.
- Готовые формы и фирменные бланки можно печатать на обычной бумаге. См. раздел *Программное обеспечение*.



Экономия средств и времени

- В целях экономии бумаги можно распечатывать несколько страниц на одном листе.
- Данное устройство экономит электроэнергию, автоматически снижая ее потребление в режиме ожидания.
- Для экономии бумаги можно печатать на обеих сторонах листа (функция двусторонней печати). См. раздел *Программное обеспечение*.



Печать в различных средах

- Печать можно выполнять из операционных систем Windows 2000 и Windows XP/2003/Vista, а также Linux и Macintosh.
- Устройство оснащено интерфейсом USB и сетевым интерфейсом.

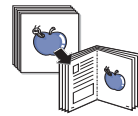

Копирование оригиналов в различных форматах

- Устройство может печатать несколько копий изображения исходного документа на одной странице.
- Специальные функции устройства позволяют удалять фон при копировании каталогов и газет.
- Предусматривается одновременная корректировка качества печати и размера изображения.

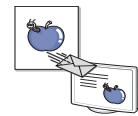

Сканирование оригиналов и их немедленная отправка

- Цветное сканирование с эффективным сжатием в форматах JPEG, TIFF и PDF.
- Оперативное сканирование и передача файлов нескольким адресатам методом сетевого сканирования.

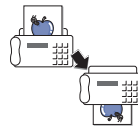

Отправка факсов в заранее установленное время

- Факс можно отправить не только в строго определенное время, но и сразу на несколько узлов.
- В зависимости от настройки, после передачи факса устройство может напечатать сопутствующие отчеты.

Функции моделей

Данное устройство поддерживает все требования, связанные с работой с документами — от печати и копирования до передовых сетевых решений для предприятий.

Основные функции данного устройства включают:

Функции	CLX-3170FN	CLX-3175FN
USB 2.0	●	●
Интерфейс памяти USB	●	●
PictBridge	●	●
Автоподатчик (устройство автоматической подачи документов)	●	●
Проводной сетевой интерфейс Ethernet 10/100 Base TX	●	●
ФАКС	●	●

(● : включая, пустой: нет)



Об этом руководстве пользователя

В настоящем руководстве пользователя приведены основные сведения об устройстве, а также детальное описание порядка его использования. Руководство по установке и использованию устройства предназначено как для опытных пользователей, так и для новичков.

Некоторые термины настоящего руководства имеют одинаковое значение, например:

- «документ» и «оригинал»;
- «бумага», «носитель» и «материал для печати».

В следующей таблице приведены условные обозначения, используемые в данном руководстве.

Условное обозначение	Описание	Пример
Выделение полужирным шрифтом	Применяется для отображения текста на дисплее устройства и при печати.	Пуск
Примечание	Содержит дополнительные сведения или подробные описания функций и возможностей устройства.	 Формат вывода даты в разных странах может различаться.
Предупреждение	Содержит инструкции по защите устройства от возможных механических повреждений и выхода из строя.	 Не прикасайтесь к нижней части картриджа, окрашенной в зеленый цвет.
Сноска	Содержит дополнительные сведения, относящиеся к определенному слову или фразе.	а. страниц в минуту
(Дополнительную информацию см. на с. 1.)	Указывает на страницу, содержащую дополнительные сведения по данной теме.	(Дополнительную информацию см. на с. 1.)

Дополнительные сведения



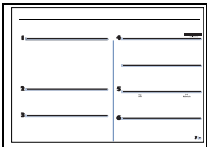
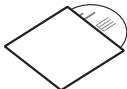
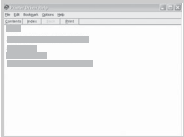







Сведения об установке и эксплуатации устройства см. в следующих печатных и электронных документах.

<p>Краткое руководство по установке</p> 	<p>Содержит инструкции по настройке устройства. Следуйте приведенным инструкциям при подготовке устройства к работе.</p>
<p>Интерактивное руководство пользователя</p> 	<p>Содержит пошаговые инструкции по использованию всех функций устройства, сведения по его обслуживанию, выявлению и устранению неполадок и установке дополнительных компонентов. В данное руководство также входит раздел <i>Программное обеспечение</i>, который содержит инструкции по печати документов в различных операционных системах и использованию прилагаемых служебных программ.</p>
<p>Справка по драйверу принтера</p> 	<p>Содержит справочную информацию о свойствах драйвера принтера и инструкции по их настройке для печати. Для вызова справки драйвера принтера нажмите кнопку Справка в диалоговом окне свойств принтера.</p>
<p>Веб-сайт компании Samsung</p>	<p>Если имеется доступ в Интернет, можно получить справку, поддержку, драйверы принтера, тексты инструкций и информацию о заказе материалов на веб-сайте Samsung www.samsungprinter.com.</p>









Информация о безопасности







Техника безопасности: условные обозначения и меры предосторожности

Условные обозначения и их расшифровка

 ВНИМАНИЕ	Обозначает ситуации, которые могут повлечь за собой смерть или нанесение вреда здоровью.
 ПРЕДУПРЕЖДЕНИЕ	Обозначает ситуации, которые могут повлечь за собой нанесение легкого вреда здоровью или имуществу.
 ПРЕДУПРЕЖДЕНИЕ	Во избежание возникновения пожара, взрыва, поражения электрическим током или получения травмы при использовании данного устройства соблюдайте следующие меры предосторожности.
	НЕ пытайтесь использовать устройство.
	НЕ разбирайте устройство.
	НЕ трогайте устройство.
	Тщательно следуйте инструкциям.
	Отключите шнур питания от электросети.
	Во избежание поражения электрическим током убедитесь, что устройство заземлено.
	Обратитесь в сервисный центр.

Данные условные обозначения и их расшифровки призваны оградить пользователей устройства от получения травм. Тщательно следуйте всем инструкциям. После ознакомления с данным документом сохраните его для последующего обращения.

-  1. Внимательно изучите все инструкции.
-  2. Следуйте общим правилам эксплуатации электрических устройств.
-  3. Обратите внимание на предупреждения и инструкции, содержащиеся в надписях на самом устройстве и в прилагаемой к нему документации.
-  4. Если инструкция по эксплуатации противоречит требованиям безопасности, следуйте правилам безопасности. Возможно, инструкция по эксплуатации была неправильно понята. Если противоречие между инструкциями разрешить не удастся, обратитесь к продавцу устройства или в службу технической поддержки.
-  5. Перед чисткой устройства вытащите из розеток шнур питания и телефонный кабель. Не пользуйтесь чистящими жидкостями и аэрозолями. Для чистки устройства можно применять только влажную ткань.
-  6. Не размещайте устройство на неустойчивых тележках, подставках или столах. Падение устройства может причинить серьезный ущерб.
-  7. Никогда не размещайте устройство на отопительных устройствах, нагревателях, кондиционерах, вентиляционных каналах или поблизости от них.
-  8. Не ставьте никакие предметы на шнур питания. Размещайте устройство таким образом, чтобы нельзя было наступить на кабели устройства.

-  9. Электрическая нагрузка на розетки и шнуры питания не должна превышать допустимой для этих устройств нормы. Иначе может уменьшиться производительность и возникнет угроза пожара и поражения электрическим током.
10. Следите, чтобы домашние животные не грызли шнуры питания, телефона или сигнальные кабели.
11. Избегайте попадания в устройство посторонних предметов через отверстия в корпусе устройства. Они могут вызвать замыкание электрических цепей под высоким напряжением, что может привести к пожару или поражению электрическим током. Избегайте попадания жидкостей внутрь устройства или на него.
-  12. Не разбирайте устройство во избежание поражения электрическим током. Если требуется ремонт, обратитесь в службу технической поддержки. Эксплуатация устройства с открытыми или снятыми крышками опасна, в том числе из-за угрозы поражения электрическим током. Неправильная сборка устройства может вызвать поражение электрическим током при последующей эксплуатации.
-  13. В перечисленных ниже ситуациях выдерните шнур питания из розетки, отключите все телефонные и компьютерные сигнальные кабели и обратитесь в службу технической поддержки.
- Поврежден шнур питания, разъемы или кабель для подключения к компьютеру.
 - В устройство попала жидкость.
 - Устройство облили водой, или оно попало под дождь.
 - Устройство работает неправильно, хотя инструкции соблюдались точно.
 - Устройство уронили, или на его корпусе видны повреждения.
 - Производительность устройства внезапно значительно изменилась.
-  14. Пользуйтесь только теми элементами управления устройством, которые описаны в инструкциях по эксплуатации. Использование других элементов управления устройством может привести к его повреждению, устранение которого, а также восстановление работоспособности устройства потребуют вмешательства технических специалистов.
-  15. Не пользуйтесь устройством во время грозы. Существует риск поражения молнией. Желательно выдернуть шнур питания из розетки и отключить телефонный кабель.
16. Для безопасной работы с устройством используйте шнур питания, поставляемый в комплекте. Если длина шнура превышает 2 м при напряжении питания 110 В используйте шнур сечением 16 AWG^a или выше.
17. Используйте телефонный кабель сечением AWG #26 или выше.
-  18. СОХРАНЯЙТЕ ЭТИ ИНСТРУКЦИИ.
19. Данное устройство предназначено для эксплуатации в той стране, в которой оно было приобретено. (Это обусловлено различными характеристиками напряжения, частоты, телекоммуникационных сетей и т.д.)

à. AWG: American Wire Gauge

Техника безопасности при эксплуатации лазерных устройств

Данное устройство сертифицировано в США и соответствует требованиям параграфа J главы 1 сборника № 21 федеральных норм и правил Министерства здравоохранения и социального обеспечения для лазерных устройств класса I(1). В других странах данный принтер сертифицирован как лазерное устройство класса I, соответствующее требованиям Международной электротехнической комиссии (IEC 825).

Лазерные устройства класса I не считаются опасными. Блок лазера и принтер сконструированы таким образом, что во время нормальной работы или технического обслуживания облучение человека лазерным излучением не превышает уровня, соответствующего классу I.

Внимание!

Не используйте и не обслуживайте устройство, если с блока сканирующего лазера снята защитная крышка. Невидимый отраженный луч может повредить глаза.

Во избежание возникновения пожара, поражения электрическим током или получения травмы при эксплуатации устройства соблюдайте перечисленные ниже меры предосторожности.



Техника безопасности при наличии озона



Во время нормальной работы данное устройство вырабатывает озон. Количество выделяемого озона не представляет опасности для оператора. Тем не менее, рекомендуется использовать устройство в хорошо проветриваемом помещении.

Дополнительную информацию об озоне можно получить в местном торговом представительстве компании Samsung.

Энергосбережение



Данное устройство использует современную технологию энергосбережения, которая позволяет снизить потребление энергии устройством во время простоя.

Если устройство не получает никаких данных в течение длительного времени, потребление им электроэнергии автоматически уменьшается.

ENERGY STAR и логотип ENERGY STAR являются зарегистрированными в США товарными знаками.

Дополнительную информацию о программе ENERGY STAR см. на веб-сайте <http://www.energystar.gov>.

Утилизация



При переработке и утилизации упаковки данного товара соблюдайте нормы охраны окружающей среды.

АЯ46



Минсвязи России



Излучение радиоволн

Регулятивные нормы Федеральной комиссии по средствам связи

Настоящее устройство прошло испытания, показавшие его соответствие ограничениям, относящимся к части 15 правил Федеральной комиссии по средствам связи для цифровых устройств класса В. Эти ограничения введены для того, чтобы в разумных пределах обеспечить защиту от нежелательных и вредных помех в жилых помещениях. Настоящее оборудование генерирует, использует и может излучать радиоволны, и в случае установки и эксплуатации с нарушением инструкций может создавать помехи на линиях радиосвязи. Однако и в случае установки с соблюдением инструкций не гарантируется отсутствие помех. Если данное устройство создает помехи радио- и телевизионному приему, что можно определить путем выключения и включения устройства, попытайтесь устранить помехи одним из следующих способов:

- Переориентируйте или переместите приемную антенну.
- Увеличьте расстояние между данным оборудованием и приемником.
- Подключите оборудование и приемное устройство к разным ветвям сети электропитания
- Проконсультируйтесь с продавцом или радио- телемастером.



Внесение в устройство изменений или модификаций, не одобренных производителем, может повлечь за собой потерю пользователем права на эксплуатацию данного оборудования.

Регулятивные нормы Канады по отношению к эфирным помехам

Данная цифровая аппаратура не превышает ограничения, определенные для класса В, в области излучения радишумов для цифровых устройств, установленных стандартом «Цифровая аппаратура» (ICES-003) Министерства науки и промышленности Канады.

Cet appareil numérique respecte les limites de bruits radioélectriques applicables aux appareils numériques de Classe B prescrites dans la norme sur le matériel brouilleur: "Appareils Numériques", ICES-003 édictée par l'Industrie et Sciences Canada.

Федеральная комиссия по средствам связи (Federal Communications Commission, FCC)

Направленное излучение (FCC, часть 15)

В данный принтер может быть встроено маломощное радиоустройство (беспроводное высокочастотное устройство связи), работающее в полосе частот 2,4 ГГц/5 ГГц. Оно предназначено для использования в домашних и офисных помещениях. Если в принтер не встроено такое устройство, пропустите этот раздел. Проверить наличие беспроводных устройств связи можно по этикетке принтера.

Использование беспроводных устройств, которые могут присутствовать в системе, в США допускается только при наличии идентификационного номера FCC на этикетке.

В соответствии с общим правилом FCC минимальное расстояние между устройством и телом человека (без учета конечностей) при работе с беспроводными устройствами должно составлять 20 см. При включенных беспроводных устройствах связи это устройство должно находиться на расстоянии не менее 20 см от тела человека. Выходная мощность беспроводного устройства (или устройств) связи, которые могут быть встроены в принтер, намного ниже предельных значений воздействия высоких частот, установленных FCC.

Запрещается устанавливать передатчик рядом с другим передатчиком и использовать его с другой антенной или передатчиком.

Во время работы учтите следующее: 1) устройство не должно создавать серьезных помех и 2) устройство должно принимать все полученные помехи, в том числе и помехи, которые могут нарушить работу устройства.



Запрещается ремонт и техническое обслуживание беспроводных устройств пользователем. Запрещается внесение изменений в беспроводные устройства. В случае внесения изменений в беспроводное устройство вы теряете разрешение на его эксплуатацию. Для технического обслуживания и ремонта устройства обращайтесь к производителю.

Положение Федеральной комиссии по средствам связи относительно работы с беспроводными сетями:



При установке и эксплуатации передатчика комбинированного с антенной вблизи от антенны возможно превышение уровня воздействия высоких частот, составляющего 1 мВт/см². В связи с этим пользователь всегда должен находиться на расстоянии не менее 20 см от антенны. Запрещается устанавливать устройство рядом с другим передатчиком или передающей антенной.

Маркировка факсимильных сообщений

Согласно Акту о защите абонентов телефонных сетей от 1991 года отправка факсимильных сообщений с использованием компьютера или других электронных устройств является незаконной, если сообщение не содержит в нижнем и верхнем поле каждой передаваемой страницы или на первой странице следующих данных:

(1) времени и даты передачи;

(2) рода занятий, названия предприятия или имени человека, отправившего сообщение;

(3) телефонного номера аппарата, с которого отправлено сообщение, предприятия или человека, отправившего сообщение.

Телефонная компания может изменить средства связи и режим работы оборудования, если такое действие необходимо для нормального функционирования и не противоречит части 68 правил Федеральной комиссии связи. Если ожидаются изменения, которые могут привести к несовместимости оконечного оборудования клиента со средствами связи телефонной компании, потребовать модификации оконечного оборудования клиента или иным образом затронуть его использование или работу, клиент должен быть извещен в письменной форме для обеспечения непрерывной работы.

Эквивалентное число сигнала вызова

Эквивалентное число сигнала вызова и регистрационный номер Федеральной комиссии связи для данного устройства можно найти на шильдике, расположенном снизу или сзади устройства. В некоторых случаях эти номера нужно будет сообщить телефонной компании.

Эквивалентное число сигнала вызова (REN) используется для определения нагрузочной способности телефонной линии и ее перегрузки. Установка нескольких типов оборудования на одну телефонную линию может привести к проблемам во время отправки и принятия телефонных вызовов, особенно если телефонная линия занята. Для того чтобы обеспечить должное качество услуг телефонной связи, сумма эквивалентных чисел сигнала вызова оборудования, установленного на одну телефонную линию, должна быть меньше пяти. Для некоторых линий сумма, равная пяти, может быть неприменима. Если какое-либо оборудование работает неправильно, необходимо немедленно отключить его от телефонной линии, т. к. дальнейшая эксплуатация этого оборудования может привести к повреждению телефонной сети.



Согласно правилам Федеральной комиссии связи, внесение несанкционированных производителем изменений в конструкцию оборудования может повлечь за собой лишение пользователя прав на использование данного оборудования. В случае, если окончательное оборудование вызвало повреждения телефонной сети, телефонная компания обязана уведомить клиента о возможном временном прекращении предоставления услуг связи. Однако если возможности предварительного уведомления нет, компания может временно приостановить предоставление услуг связи, если она:

- а) сразу сообщит об этом клиенту;
- б) предоставит клиенту возможность разрешить проблемы с оборудованием;
- в) сообщит клиенту о его праве подать жалобу в Федеральную комиссию связи в соответствии с процедурами, изложенными в параграфе E части 68 правил Федеральной комиссии связи.

Кроме того, необходимо помнить, что:

- При разработке данного устройства не предусматривалось его подключение к цифровым PBX-системам.
- При использовании на одной телефонной линии с устройством модема или факс-модема могут возникнуть проблемы передачи и приема. Не рекомендуется подключать к телефонной линии, к которой подключено данное устройство, другое оборудование, за исключением обычного телефонного аппарата.
- Если в районе вашего размещения существует большой риск подвергнуться удару молнии или резким перепадам напряжения, рекомендуется установить устройства защиты от перепадов напряжения как для электросети, так и для телефонных линий. Устройства защиты от перепадов напряжения можно приобрести у торгового представителя или в магазинах, торгующих телефонами и специальным электронным оборудованием.
- В случае, если вы запрограммировали номера телефонов для вызова при чрезвычайных ситуациях и собираетесь сделать тестовый звонок, не забудьте предупредить об этом соответствующую службу по обычному телефону. Диспетчер службы проинструктирует вас о том, как проводить такие тесты.
- Данное устройство нельзя использовать в таксофонных линиях и в линиях коллективного пользования.
- Данное устройство обеспечивает индуктивную связь со слуховым аппаратом.

Данное оборудование можно подключить к телефонной сети, используя стандартный модульный разъем USOC RJ-11C.

Замена вилки шнура питания (только для Великобритании)

Внимание!

Шнур питания для данного устройства оснащен стандартной вилкой (BS 1363), рассчитанной на ток 13А, со встроенным плавким предохранителем на 13А. При проверке или замене предохранителя необходимо пользоваться соответствующими плавкими предохранителями на 13А. Затем следует поставить на место крышку предохранителя. В случае потери крышки предохранителя не пользуйтесь вилкой до тех пор, пока не найдете другую крышку.

Для этого свяжитесь с продавцом, у которого было приобретено устройство.

Вилка на 13А широко используется в Великобритании и должна подойти. Однако в некоторых зданиях (в основном, старой постройки) отсутствуют стандартные розетки, рассчитанные на ток 13А. В этом случае необходимо приобрести соответствующий переходник. Не удаляйте со шнура несъемную вилку.



Если несъемная вилка повреждена или порезана, немедленно удалите ее.

Не следует скручивать провода вилки, так как при включении ее в розетку возможно поражение электрическим током.



Внимание!

Устройство необходимо заземлить.

Провода в шнуре питания имеют следующую цветовую кодировку.

- Желто-зеленый: земля
- Синий: ноль
- Коричневый: питание

Если цвет проводов в шнуре питания отличается от обозначений в розетке, сделайте следующее.

Соедините желто-зеленый провод с контактом, обозначенным буквой «E», значком заземления или пометкой желто-зеленого или зеленого цвета.

Синий провод соедините с контактом, обозначенным буквой «N» или пометкой черного цвета.

Коричневый провод соедините с контактом, обозначенным буквой «L» или пометкой красного цвета.

В розетке, переходнике или удлинителе должен быть плавкий предохранитель на 13А.

Декларация о соответствии требованиям (страны Европы)



Сертификация

Маркировка CE на данном изделии означает декларацию компании Samsung Electronics о соответствии требованиям директив 93/68/ЕЕС Европейского союза за следующими датами:

1 января 1995 г.: директива Совета 73/23/ЕЕС о согласовании законов государств-членов Европейского союза, касающихся оборудования, использующего низкое напряжение.

1 января 1996 г.: директива Совета 89/336/ЕЕС (92/31/ЕЕС) о согласовании законов государств-членов Европейского союза, касающихся электромагнитной совместимости.

9 марта 1999 г.: директива Совета 1999/5/ЕС о радиотехническом оборудовании и терминалах связи и взаимном признании их соответствия требованиям. Полный текст декларации с указанием соответствующих директив и стандартов можно получить в торговом представительстве компании Samsung Electronics.

Сертификация ЕС

Сертификация на соответствие директиве 1999/5/ЕС о радиотехническом оборудовании и терминалах связи (для факсимильных аппаратов)

Данное изделие компании Samsung было сертифицировано компанией Samsung для подключения через европейский единый терминал к аналоговой коммутируемой телефонной сети общего пользования (PSTN) в соответствии с директивой 999/5/ЕС. Данное изделие предназначено для работы с национальными сетями общего пользования и совместимо с телефонными системами частного пользования европейских стран:

В случае возникновения проблем прежде всего обращайтесь в Европейскую лабораторию обеспечения качества компании Samsung Electronics Co., Ltd.

Данное изделие было протестировано на соответствие нормам TBR21. Для облегчения использования оконечного оборудования, соответствующего этому стандарту, Европейский институт по стандартам в области телекоммуникаций (ETSI) издал информационный бюллетень (EG 201 121), в котором содержатся рекомендации и дополнительные требования для обеспечения сетевой совместимости терминалов TBR21. Данное изделие было разработано с учетом всех рекомендаций, перечисленных в этом документе, и полностью соответствует им.

Информация о соответствии требованиям Европейского Союза к радиоустройствам (для изделий с радиоустройствами, сертифицированными Европейским Союзом)

Данное изделие представляет собой принтер. В принтер может быть встроено маломощное радиоустройство (беспроводное высокочастотное устройство связи), работающее в полосе частот 2,4 ГГц/5 ГГц. Оно предназначено для работы в домашних и офисных помещениях. Этот раздел имеет силу только в том случае, если такое устройство действительно встроено в ваш принтер. Проверить наличие беспроводных устройств связи можно на этикетке.

Использование беспроводных устройств, которые могут присутствовать в системе, в пределах Европейского Союза и присоединившихся стран, допускается только при наличии на этикетке отметки ЕС (**CE**) с регистрационным номером сертификационной организации и предупреждающего знака.

Выходная мощность беспроводного устройства (или устройств) связи, которые могут быть встроены в принтер, намного ниже предельных значений воздействия высоких частот, установленных в директиве Европейской Комиссии R&TTE.

Европейские страны, в которых разрешено использование беспроводных устройств:

ЕС Австрия, Бельгия, Кипр, Чехия, Дания, Эстония, Финляндия, Франция (с ограничениями по частоте), Германия, Греция, Венгрия, Ирландия, Италия, Латвия, Литва, Люксембург, Мальта, Нидерланды, Польша, Португалия, Словакия, Словения, Испания, Швеция и Великобритания.

Страны ЕЭС/ЕАСТ Исландия, Лихтенштейн, Норвегия и Швейцария

Европейские страны, где имеются ограничения на использование беспроводных устройств:

ЕС Во Франции действует ограничение на полосу частот (от 2446,5 до 2483,5 МГц) для устройств с передающей мощностью свыше 10 мВт.

Страны ЕЭС/ЕАСТ Ограничений нет.

Нормативные положения о соответствии

Рекомендации по беспроводным устройствам

В принтер может быть встроено маломощное радиоустройство (беспроводное высокочастотное устройство связи), работающее в полосе частот 2,4 ГГц/5 ГГц. В следующем разделе кратко изложены рекомендации по работе с беспроводными устройствами связи.

Дополнительные ограничения и предупреждения для отдельных стран приводятся в разделах, посвященных этим странам (или группам стран). Использование имеющихся в системе беспроводных устройств допускается только в странах, перечисленных на этикетке о сертификации на этикетке с параметрами устройства. Если страна, в которой вы собираетесь работать с беспроводным устройством, на этикетке отсутствует, обратитесь в местное сертификационное агентство и ознакомьтесь с требованиями. Использование беспроводных устройств связи тщательно контролируется и может быть запрещено.

Выходная мощность беспроводных устройств связи, которые могут быть встроены в принтер, намного ниже действующих в настоящее время ограничений на воздействие высоких частот. Поскольку излучение беспроводных устройств (которые могут быть встроены в принтер) не превышает действующих ограничений, установленных стандартами и рекомендациями по безопасности радиоустройств, производитель считает работу с этими устройствами безопасной. Однако при обычной работе, независимо от уровня мощности устройства, следует проявлять осторожность и свести контакт человека с устройством до минимума.

Руководствуйтесь следующим основным правилом: минимальное расстояние между устройством и телом человека (без учета конечностей) при работе с беспроводными устройствами должно составлять 20 см. При включенных и работающих беспроводных устройствах связи это устройство должно находиться на расстоянии не меньше 20 см от тела человека.

Запрещается устанавливать передатчик рядом с другим передатчиком и использовать его с другой антенной или передатчиком.

В некоторых случаях на беспроводные устройства накладываются более жесткие ограничения. Примеры таких ограничений:

 Беспроводные высокочастотные устройства связи могут вносить помехи в работу оборудования коммерческих воздушных судов. Действующими правилами полетов предусмотрено отключение беспроводных устройств во время полета. Примерами беспроводных устройств связи являются коммуникационные устройства стандарта IEEE 802.11 (также называемого wireless Ethernet) и Bluetooth.

 Использование беспроводных устройств может быть ограничено или запрещено в условиях риска создания недопустимых помех другим устройствам или службам. Например, ограничения на использование беспроводных устройств могут действовать в аэропортах, больницах и в местах повышенной концентрации кислорода или горючего газа. Если вы не уверены в том, допускается ли использование беспроводного устройства в конкретных обстоятельствах, обратитесь в соответствующую инстанцию и получите разрешение на эксплуатацию и включение устройства.

 В разных странах действуют различные ограничения на использование беспроводных устройств. Поскольку в систему встроено беспроводное устройство связи, при поездке в ту или иную страну обратитесь в органы контроля использования радиоустройств и узнайте о наличии ограничений.

 Запрещается эксплуатация беспроводных устройств при наличии открытых крышек, снятых средств защиты или неполной комплектации.

 Запрещается ремонт и техническое обслуживание беспроводных устройств пользователем. Запрещается внесение изменений в беспроводные устройства. В случае внесения изменений в беспроводное устройство вы теряете разрешение на его эксплуатацию. Для технического обслуживания и ремонта устройства обращайтесь к производителю.

 В каждой стране используйте только устройства, сертифицированные для использования в этой стране. Дополнительную информацию см. в комплекте восстановления системы или обратитесь в службу технической поддержки производителя.

Содержание

	2	Функции вашего нового лазерного принтера
	5	Информация о безопасности
ВВЕДЕНИЕ	17	Обзор устройства
	17	Вид спереди
	17	Вид сзади
	18	Внешний вид панели управления
	19	Описание индикатора «Состояние»
	19	Уведомление о состоянии картриджа с тонером
	20	Обзор меню
	21	Поставляемое программное обеспечение
	21	Функции драйверов принтера
	21	Драйвер принтера
ПРИСТУПАЮ К РАБОТЕ	22	Установка аппаратного обеспечения
	23	Требования к системе
	23	Windows
	23	Macintosh
	23	Linux
	24	Настройка сети
	24	Поддерживаемые сетевые среды
	24	Настройка сетевых протоколов на устройстве
	24	Работа с программой SetIP
	25	Установка программного обеспечения
	26	Основные параметры устройства
	26	Поправка на высоту
	26	Изменение языка сообщений на дисплее
	26	Установка даты и времени
	26	Изменение формата отображения времени
	27	Изменение заданного по умолчанию режима
	27	Настройка звуков
	27	Ввод символов с цифровой клавиатуры
	28	Использование режимов экономии
	28	Автопродолжение
ЗАГРУЗКА ОРИГИНАЛОВ И МАТЕРИАЛОВ ДЛЯ ПЕЧАТИ	29	Загрузка оригиналов
	29	На стекло экспонирования
	30	В автоподатчик
	30	Выбор материалов для печати
	31	Требования к материалам для печати
	32	Размеры носителей, поддерживаемые в каждом режиме
	32	Рекомендации по использованию специальных материалов для печати
	33	Изменение размера бумаги в лотке
	35	Печать на специальных носителях
	35	Подача материалов для печати вручную
	35	Указание размера и типа бумаги
КОПИРОВАНИЕ	36	Копирование
	36	Изменение настроек для отдельных копий
	36	Яркость
	36	Тип оригинала
	36	Копирование с уменьшением или увеличением
	37	Изменение заданных по умолчанию параметров копирования
	37	Копирование удостоверений личности

Содержание

	37	Использование специальных функций копирования
	37	Печать двух или четырех копий на странице
	38	Копирование плакатов
	38	Клонирование
	38	Удаление фоновых изображений
	38	Копирование с улучшенными оттенками серого
	38	Настройка времени ожидания копирования
СКАНИРОВАНИЕ	39	Общие сведения о сканировании
	39	Сканирование с помощью панели управления
	39	Настройка параметров сканирования в диспетчере сканирования Samsung
	40	Сканирование в приложение
	40	Сканирование через сетевое соединение
	40	Сканирование в программу электронной почты
	41	Изменение параметров для каждого задания сканирования
	41	Изменение заданных по умолчанию параметров сканирования
	41	Настройка адресной книги
	41	Регистрация номеров ячеек быстрого ввода адресов электронной почты
	42	Настройка номеров ячеек групповых адресов
	42	Использование записей из адресной книги
	42	Поиск записи в адресной книге
	42	Печать адресной книги
ОСНОВНЫЕ ОПЕРАЦИИ ПЕЧАТИ	43	Печать документа
	43	Отмена задания печати
ОБРАБОТКА ФАКСОВ	44	Отправка факса
	44	Настройка верхнего колонтитула факса
	44	Настройка параметров документа
	45	Автоматическая отправка факса
	45	Отправка факса вручную
	45	Подтверждение передачи
	45	Автоматический повторный набор номера
	45	Повторный набор последнего номера
	45	Отправка факса нескольким адресатам
	46	Отложенная передача факса
	47	Отправка приоритетного факса
	47	Прием факса
	47	Изменение режимов приема
	47	Автоматический прием в режиме «Факс»
	47	Прием факсов вручную в режиме «Телефон»
	47	Прием вручную с помощью дополнительного телефона
	48	Автоматический прием в режиме «Автоотв/факс»
	48	Прием факсов с использованием функции DRPD
	48	Прием в режиме безопасного приема
	48	Включение режима безопасного приема
	49	Сохранение принятых факсов в памяти
	49	Пересылка факсов
	50	Настройка факса
	50	Настройка параметров факса
	51	Изменение заданных по умолчанию параметров документа

Содержание

ИСПОЛЬЗОВАНИЕ ФЛЭШ-НАКОПИТЕЛЕЙ USB

54

- 51 Автоматическая печать отчета об отправленных факсах
- 51 Настройка адресной книги

- 54 О USB-накопителях**
- 54 Подключение флэш-накопителя USB**
- 54 Сканирование на флэш-накопитель USB**
 - 54 Сканирование
 - 55 Индивидуальная настройка сканирования в порт USB
- 55 Печать с флэш-накопителя USB**
 - 55 Печать документа с накопителя USB
- 55 Создание резервных копий данных**
 - 55 Создание резервных копий данных
 - 56 Восстановление данных
- 56 Управление флэш-накопителем USB**
 - 56 Удаление файла изображения
 - 56 Форматирование флэш-накопителя USB
 - 56 Просмотр состояния флэш-накопителя USB
- 56 Печать напрямую с цифровой камеры**

ОБСЛУЖИВАНИЕ

57

- 57 Печать отчетов**
 - 57 Печать отчета
- 57 Настройка цветового контраста**
- 58 Очистка памяти**
- 58 Чистка устройства**
 - 58 Чистка внешней поверхности устройства
 - 58 Очистка внутренних компонентов устройства
 - 60 Очистка блока сканирования
- 61 Обслуживание картриджа**
 - 61 Хранение картриджей с тонером
 - 61 Срок службы картриджа
 - 61 Перераспределение тонера
- 61 Замена картриджа с тонером**
- 63 Замена блока переноса изображения**
- 64 Замена контейнера для отработанного тонера**
- 65 Сменные компоненты**
 - 65 Проверка запчастей
- 65 Управление устройством через веб-сайт**
 - 65 Доступ к приложению SyncThru™ Web Service
- 65 Проверка серийного номера устройства**

УСТРАНЕНИЕ НЕИСПРАВНОСТЕЙ

66

- 66 Рекомендации по предотвращению замятия бумаги**
- 66 Устранение замятия в документах**
 - 66 Сбой на выходе из автоподатчика
 - 67 Сбой ролика подачи
- 67 Устранение замятия бумаги**
 - 67 В лотке 1
 - 67 В области термофиксатора
 - 68 В области выхода бумаги
- 70 Значение сообщений на дисплее**
- 73 Устранение других неполадок**
 - 73 Подача бумаги
 - 74 Неполадки при печати
 - 76 Некачественная печать
 - 78 Неполадки при копировании

Содержание

	79	Неполадки при сканировании
	79	Неисправности диспетчера сканирования Samsung
	79	Проблемы с факсом
	80	Распространенные неполадки Windows
	81	Часто встречающиеся проблемы в операционной системе Linux
	83	Распространенные неполадки Macintosh
ЗАКАЗ РАСХОДНЫХ МАТЕРИАЛОВ	84	Расходные материалы
		Как приобрести
ХАРАКТЕРИСТИКИ	85	Общие характеристики
		Технические характеристики принтера
		Технические характеристики сканера
		Технические характеристики копировального аппарата
		Технические характеристики факса
ГЛОССАРИЙ	88	
АЛФАВИТНЫЙ УКАЗАТЕЛЬ	93	
CONTACT SAMSUNG WORLDWIDE	95	

Введение

На рисунке показаны основные компоненты устройства.

В главу входят следующие разделы.

- Обзор устройства
- Внешний вид панели управления
- Описание индикатора «Состояние»
- Уведомление о состоянии картриджа с тонером
- Обзор меню
- Поставляемое программное обеспечение
- Функции драйверов принтера

Обзор устройства

Вид спереди

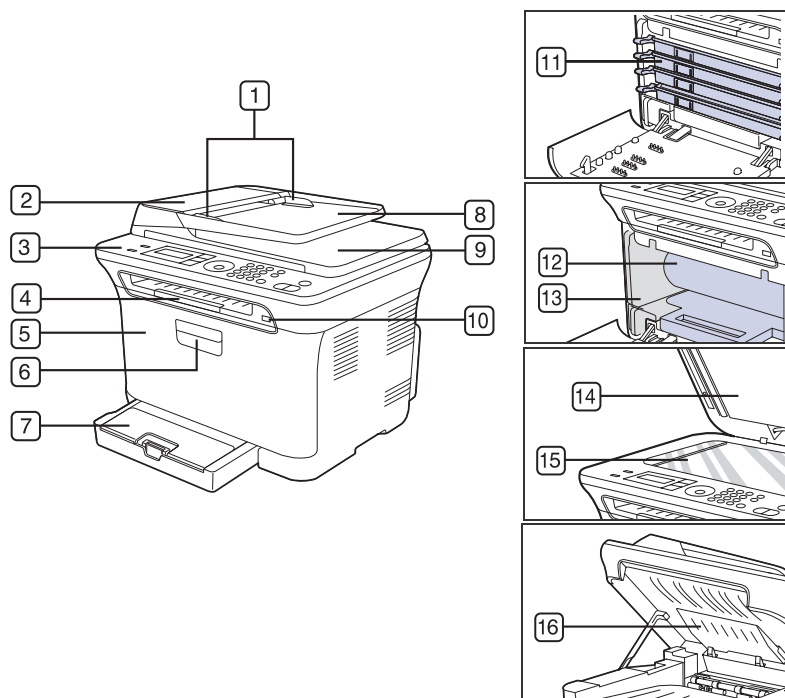

1	Направляющие ширины документа	9	Выходной лоток для оригиналов
2	Автоподатчик	10	Порт USB-накопителей
3	Панель управления	11	Картридж с тонером
4	Направляющая выходного лотка	12	Блок переноса изображения
5	Передняя крышка	13	Контейнер для отработанного тонера
6	Ручка передней крышки	14	Крышка сканера
7	Лоток 1	15	Стекло экспонирования
8	Входной лоток для оригиналов	16	Модуль сканирования

Вид сзади

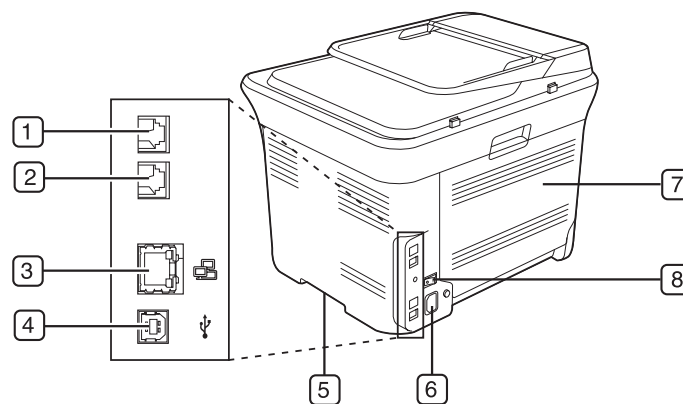

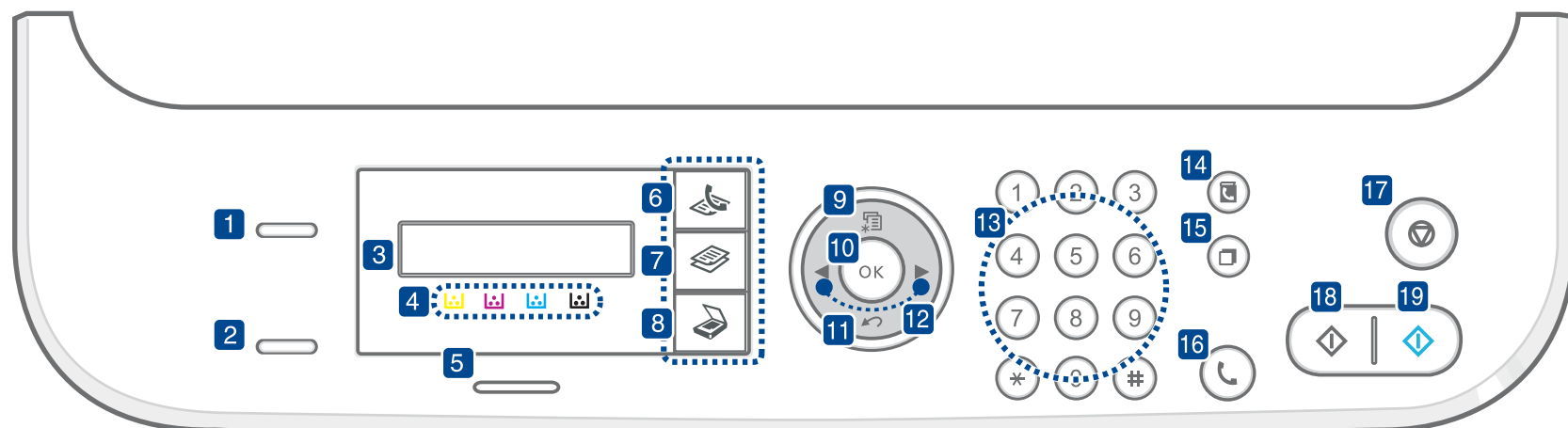

1	Дополнительный разъем для телефонного кабеля (EXT)	5	Ручка
2	Разъем для телефонного кабеля	6	Разъем для шнура питания
3	Сетевой порт	7	Задняя крышка
4	Порт USB	8	Выключатель питания

Внешний вид панели управления



1	Копия удостовер.	Копирование двух сторон удостоверения (например, водительских прав) на одну сторону листа бумаги. (См. раздел «Копирование удостоверений личности» на с. 37.)
2	USB носитель	Печать файлов непосредственно с флэш-накопителя, вставленного в порт USB на передней панели устройства. (См. раздел «О USB-накопителях» на с. 54.)
3	Дисплей	Индикация текущего состояния устройства и вывод подсказок во время работы.
4	Цвета тонера	Отображаемые под дисплеем цвета тонеров дополняют сообщения на дисплее. См. индикатор «Состояние» и сообщения о картридже. (См. раздел «Уведомление о состоянии картриджа с тонером» на с. 19.)
5	Состояние	Индикация состояния устройства. (См. раздел «Описание индикатора «Состояние» на с. 19.)
6	Факс	Переключение в режим факса.
7	КОПИРОВАНИЕ	Переключение в режим копирования.
8	Сканирование/ Эл.почта	Переключение в режим сканирования.
9	Меню	Переход в режим меню и прокрутка доступных вариантов меню.
10	ОК	Подтверждение выбора на дисплее.
11	Назад	Возврат на предыдущий уровень меню.
12	Стрелки влево/ вправо	Прокрутка доступных вариантов в выбранном меню, увеличение или уменьшение значений. При вводе символов используйте правую клавишу для добавления пробела.
13	Цифровая клавиатура	Набор номера или ввод цифр и букв. (См. раздел «Буквы и цифры клавиатуры» на с. 27.)
14	Адресная книга	Поиск сохраненных адресов электронной почты.
15	Повторный набор/Пауза	Повторный набор последнего набранного номера в режиме ожидания или вставка паузы в номер факса в режиме редактирования.
16	Набор без снятия трубки	Подключение к телефонной линии.
17	Стоп/Сброс	Остановка операции в любой момент. Сброс или отмена в режиме ожидания таких параметров копирования, как яркость, тип документа, размер и количество копий.
18	Старт-Черно-белая	Запуск задания в режиме черно-белой печати.
19	Старт-Цветная	Запуск задания в цветном режиме.

- 
 • В зависимости от модели и комплектации конкретного устройства его вид может отличаться от иллюстраций в данном руководстве пользователя.
- 
 • При печати большого количества страниц поверхность выходного лотка может нагреться. Избегайте контакта с поверхностью и не допускайте нахождения вблизи нее детей.

Описание индикатора «Состояние»

Цвет индикатора **Состояние** показывает текущее состояние устройства.

Состояние		Описание
Не горит		<ul style="list-style-type: none">• Устройство выключено.• Устройство находится в режиме энергосбережения. При получении данных или нажатии любой кнопки оно автоматически переходит в рабочий режим.
Зеленый	Мигает	<ul style="list-style-type: none">• Редкое мигание зеленого индикатора означает, что устройство получает данные с компьютера.• Частое мигание зеленого индикатора означает, что устройство выполняет печать.
	Горит	<ul style="list-style-type: none">• Принтер включен и готов к работе.
Красный	Мигает	<ul style="list-style-type: none">• Произошла незначительная ошибка, и устройство ожидает ее сброса. Прочитайте сообщение на дисплее и обратитесь к разделу «Значение сообщений на дисплее» на с. 70 для устранения неполадок.• В картридже заканчивается тонер. Закажите новый картридж, см. раздел «Заказ расходных материалов» на с. 84. Качество печати можно временно улучшить путем перераспределения тонера. (См. раздел «Замена картриджа с тонером» на с. 61.)
	Горит	<ul style="list-style-type: none">• Возникла ошибка, препятствующая продолжению работы. Например, замялась бумага, открылась крышка или закончилась бумага в лотке. Прочитайте сообщение на дисплее и обратитесь к разделу «Значение сообщений на дисплее» на с. 70 для устранения неполадки.• Картридж пуст, почти пуст или требует замены. (См. раздел «Значение сообщений на дисплее» на с. 70.)

 Всегда читайте сообщение на дисплее, чтобы устранить ошибку. В разделе «Поиск и устранение неисправностей» даются рекомендации по правильной работе с принтером. Дополнительные сведения см. в разделе «Значение сообщений на дисплее» на с. 70.

Уведомление о состоянии картриджа с тонером

Состояние картриджей с тонером отображается с помощью индикатора **Состояние** и сообщений на дисплее. Если тонер в картридже заканчивается или картридж необходимо заменить, индикатор **Состояние** горит красным светом, а на дисплее отображается соответствующее сообщение. При этом указатель в виде стрелки показывает, тонер какого цвета заканчивается либо какой картридж требуется заменить.

Пример.



На приведенном выше рисунке показано состояние желтого картриджа, обозначенное стрелкой. Прочитайте сообщение, чтобы выяснить, какая произошла ошибка и как ее устранить. Подробную информацию о сообщениях об ошибках см. в «Значение сообщений на дисплее» на с. 70.

Обзор меню

Панель управления предоставляет доступ к различным меню для настройки устройства и использования его функций. К этим меню можно перейти с помощью кнопки **Меню**. См. следующую схему.

 Некоторые меню могут не отображаться на дисплее в зависимости от параметров или моделей. Это значит, что данные функции недоступны.

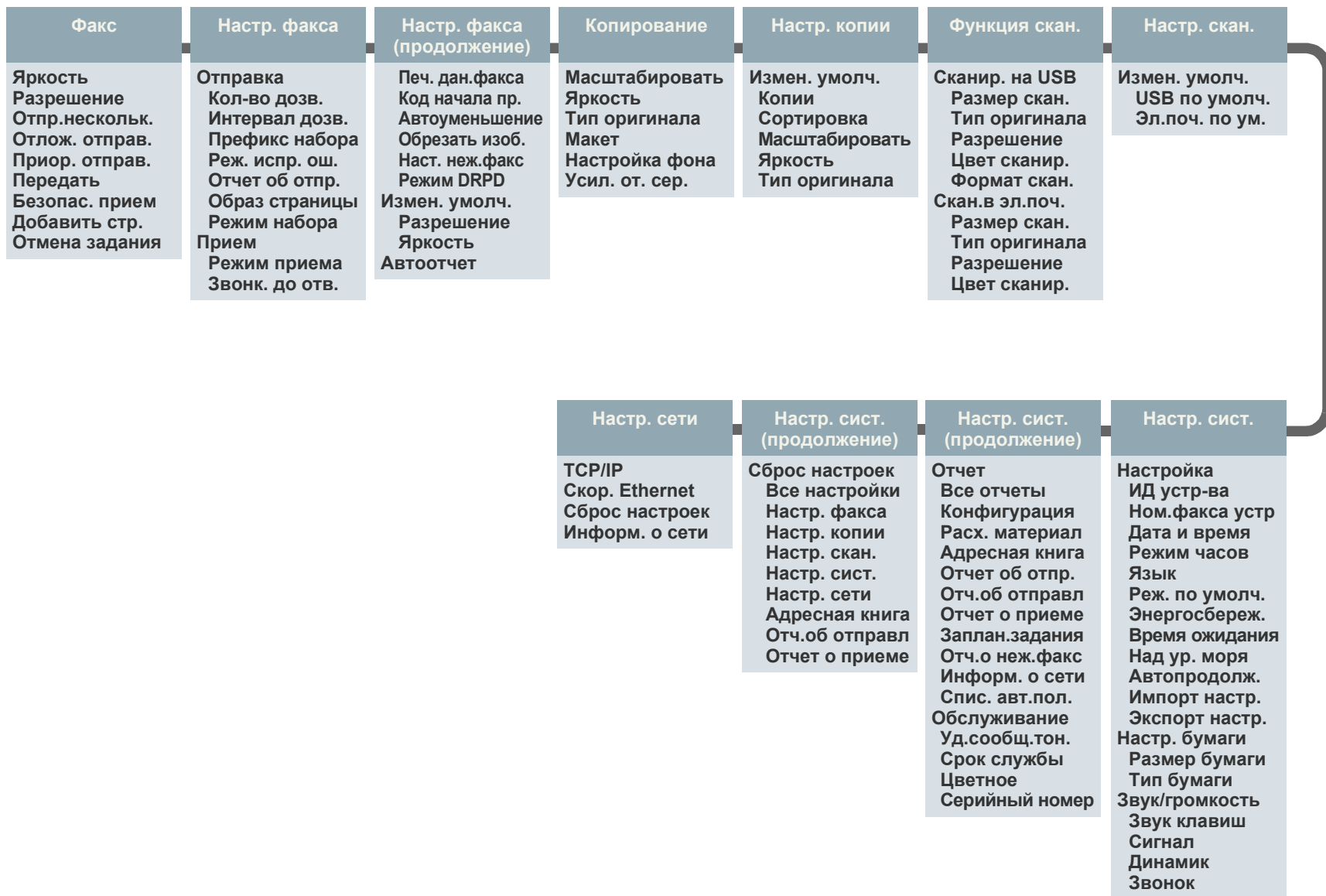

Поставляемое программное обеспечение

После подготовки устройства и его подключения к компьютеру необходимо установить программное обеспечение, чтобы использовать функции печати и сканирования. С компакт-диска можно установить следующее программное обеспечение.

Компакт-диск	Содержание	
Компакт-диск с программным обеспечением принтера	Windows	<ul style="list-style-type: none"> • Драйвер принтера. Этот драйвер позволяет использовать все функциональные возможности принтера. • Драйвер сканера. Драйверы TWAIN и WIA (Windows Image Acquisition) предназначены для сканирования документов на данном устройстве. • Smart Panel. Эта программа позволяет отслеживать состояние устройства и оповещает пользователя о возникновении ошибок во время печати. • SmarThru 4^a. Это программное обеспечение для операционной системы Windows расширяет возможности многофункционального устройства.
	Linux	<ul style="list-style-type: none"> • Драйвер принтера. Используйте данный драйвер для работы с устройством и печати документов с компьютера под управлением ОС Linux. • SANE. Этот драйвер предназначен для сканирования документов. • Smart Panel. Эта программа позволяет отслеживать состояние устройства и оповещает пользователя о возникновении ошибок во время печати. • SetIP. Эта программа предназначена для настройки TCP/IP-адресов устройства.
	Macintosh	<ul style="list-style-type: none"> • Драйвер принтера. Этот драйвер позволяет использовать все функциональные возможности принтера. • Драйвер сканера. Драйвер TWAIN предназначен для сканирования документов на устройстве. • Smart Panel. Эта программа позволяет отслеживать состояние устройства и оповещает пользователя о возникновении ошибок во время печати. • SetIP. Эта программа предназначена для настройки TCP/IP-адресов устройства.

- а. Поддерживает широкий набор функций обработки отсканированных изображений в графическом редакторе и средства отправки изображений по электронной почте. Кроме того, из программы SmarThru можно открывать другие установленные программы обработки изображений, такие как Adobe Photoshop. Дополнительные сведения см. в экранной справке программы SmarThru.

Функции драйверов принтера

Драйверы принтера поддерживают следующие стандартные функции.

- Выбор ориентации бумаги, размера, источника и типа материала для печати.
- Указание количества копий.

Кроме того, поддерживаются различные специальные функции печати. В приведенной ниже таблице перечислены стандартные функции, поддерживаемые драйверами принтера.

Драйвер принтера

Функция	Windows	Linux	Macintosh
Режим цветной печати	○	○	○
Выбор качества печати	○	○	○
Печать плакатов	○	×	×
Печать нескольких страниц на одном листе (печать блоком)	○	○ (2, 4)	○
Печать по размеру страницы	○	×	○ ^a
Печать с масштабированием	○	×	○
Водяной знак	○	×	×
Наложение	○	×	×

- а. Эта функция поддерживается только операционной системой Mac OS X 10.4–10.5.

Приступая к работе

В этой главе приведены пошаговые инструкции по подготовке устройства к эксплуатации.

В главу входят следующие разделы.

- Установка аппаратного обеспечения
- Требования к системе
- Настройка сети

Установка аппаратного обеспечения

В этом разделе изложена процедура установки оборудования, описанная в *кратком руководстве по установке*. Обязательно прочтите *краткое руководство по установке* и выполните следующие действия.

1. Выберите место для установки устройства в устойчивом положении.

Это должна быть ровная, устойчивая поверхность с достаточным пространством для свободной циркуляции воздуха. Проследите за тем, чтобы осталось достаточно места для открытия крышек и лотков.

Устройство должно находиться в хорошо проветриваемом помещении, вдали от прямых солнечных лучей, источников тепла, холода и влаги. Не устанавливайте его у края стола.

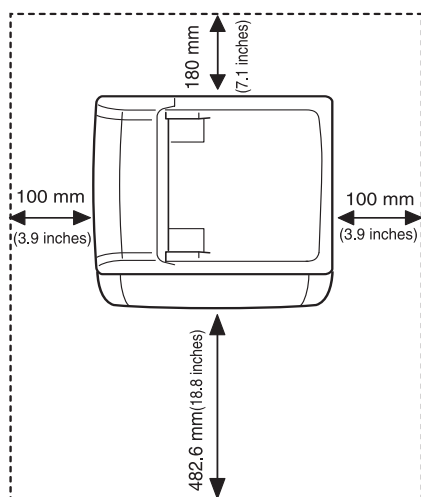

Высокое качество печати гарантируется при высоте до 1000 м над уровнем моря. Чтобы оптимизировать качество печати, проверьте правильность настройки высоты над уровнем моря. Дополнительные сведения см. в разделе «Поправка на высоту» на с. 26.

- Установка программного обеспечения
- Основные параметры устройства

Установите устройство на ровной устойчивой поверхности с уклоном не более 2 мм. В противном случае качество печати может измениться.

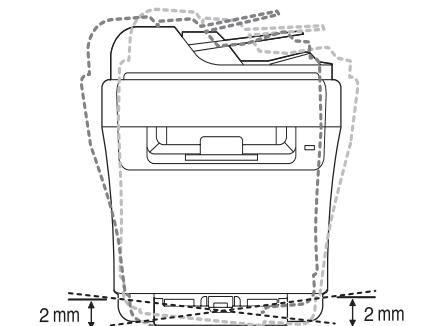

2. Вскройте упаковку устройства и проверьте ее содержимое.
3. Снимите ленту, которой перевязано устройство.
4. Загрузите бумагу.
5. Подключите все кабели к устройству.
6. Включите устройство.

! При перемещении устройства не наклоняйте и не переворачивайте его. В противном случае на его внутреннюю поверхность может высыпаться тонер, что приведет к повреждению устройства или ухудшению качества печати.

Требования к системе

Перед началом установки проверьте, удовлетворяет ли используемая система следующим требованиям:

Windows

Устройство поддерживает следующие версии операционной системы Windows.

ОПЕРАЦИОННАЯ СИСТЕМА	ТРЕБОВАНИЯ (РЕКОМЕНДОВАННЫЕ)		
	ЦП	ОЗУ	СВОБОДНОЕ МЕСТО НА ЖЕСТКОМ ДИСКЕ
Windows 2000	Pentium II 400 МГц (Pentium III 933 МГц)	128 МБ (256 МБ)	600 МБ
Windows XP	Pentium III 933 МГц (Pentium IV 1 ГГц)	128 МБ (256 МБ)	1,5 ГБ
Windows Server 2003	Pentium III 933 МГц (Pentium IV 1 ГГц)	128 МБ (512 МБ)	1,25-2 ГБ
Windows Vista	Pentium IV 3 ГГц	512 МБ (1 024 МБ)	15 ГБ
Windows Server 2008	Pentium IV 1 ГГц (Pentium IV 2 ГГц)	512 МБ (2 048 МБ)	10 ГБ

- Минимальным требованием для всех операционных систем Windows является наличие Internet Explorer 6.0 или более поздней версии.
- Для установки программного обеспечения необходимо иметь права администратора.
- Windows Terminal Services совместимы с этим устройством.

Macintosh

ОПЕРАЦИОННАЯ СИСТЕМА	ТРЕБОВАНИЯ (РЕКОМЕНДОВАННЫЕ)		
	ЦП	ОЗУ	СВОБОДНОЕ МЕСТО НА ЖЕСТКОМ ДИСКЕ
Mac OS X 10.4 или более ранняя	<ul style="list-style-type: none"> • Power PC G4/G5 • iПроцессор Intel 	<ul style="list-style-type: none"> • 128 Мб для системы на базе процессора Power PC под управлением Macintosh (512 Мб) • 512 Мб для системы на базе процессора Intel под управлением Macintosh (1 ГБ) 	1 ГБ
Mac OS X 10.5	<ul style="list-style-type: none"> • Процессор Power PC G4 /G5 с тактовой частотой не менее 867 МГц • Процессор Intel 	512 MB (1 GB)	1 ГБ

Linux

ПОЗ.	ТРЕБОВАНИЯ (РЕКОМЕНДОВАННЫЕ)
Операционная система	<ul style="list-style-type: none"> • RedHat 8.0, 9.0 (32бит) • RedHat Enterprise Linux WS 4, 5 (32/64бит) • Fedora Core 1~7 (32/64бит) • Mandrake 9.2 (32бит), 10.0, 10.1 (32/64бит) • Mandriva 2005, 2006, 2007 (32/64бит) • SuSE Linux 8.2, 9.0, 9.1 (32бит) • SuSE Linux 9.2, 9.3, 10.0, 10.1 10.2 (32/64бит) • SuSe Linux Enterprise Desktop 9, 10 (32/64бит) • Ubuntu 6.06, 6.10, 7.04 (32/64бит) • Debian 3.1, 4.0 (32/64бит)
ЦП	Pentium IV 2.4 МГц и выше
ОЗУ	512 Мб и выше
Свободное место на жестком диске	1 ГБ и выше

- Для работы с отсканированными изображениями большого размера необходимо также зарезервировать раздел подкачки размером не менее 300 МБ.
- Драйвер сканера Linux поддерживает максимальное оптическое разрешение.

Настройка сети

Для использования устройства в качестве сетевого принтера необходимо настроить на нем сетевые протоколы. Настроить основные параметры сети можно на панели управления устройства.

Поддерживаемые сетевые среды

В приведенной ниже таблице указаны поддерживаемые устройством элементы сетевого окружения.

Элемент	Требования
Сетевой интерфейс	<ul style="list-style-type: none">Ethernet 10/100 Base-TX
Сетевая операционная система	<ul style="list-style-type: none">Windows 2000/XP/2003/VistaРазличные версии ОС LinuxMAC OS 10.3–10.5
Сетевые протоколы	<ul style="list-style-type: none">TCP/IPStandard TCP/IPLPRIPP/HTTPBonjourDHCPBOOTP

В случае если в сети используются динамические IP-адреса и требуется настроить сетевой протокол DHCP, перейдите по ссылке <http://developer.apple.com/networking/bonjour/download/>, выберите программу Bonjour, соответствующую операционной системе компьютера, и установите ее. Она установит сетевые параметры автоматически. Следуйте инструкциям в окне установки. Данная программа не поддерживается в ОС Linux.

Настройка сетевых протоколов на устройстве

Для настройки сетевых параметров TCP/IP выполните перечисленные ниже действия.

1. Подключите устройство к сети с помощью кабеля Ethernet RJ-45.
2. Включите устройство.
3. Нажимайте кнопку **Меню** на панели управления до появления в нижней строке дисплея надписи **Сеть**, а затем нажмите кнопку **ОК**.
4. Нажимайте стрелки влево/вправо до появления **TCP/IP**, а затем нажмите кнопку **ОК**.
5. Нажимайте стрелки влево/вправо до появления **Статический**, а затем нажмите кнопку **ОК**.
6. Нажимайте стрелки влево/вправо до появления **IP-адрес**, а затем нажмите кнопку **ОК**.
С цифровой клавиатуры введите число от 0 до 255 для обозначения байтов, используйте стрелки влево/вправо для перемещения между байтами.
Повторите это для каждого разряда адреса.
7. Закончив ввод, нажмите кнопку **ОК**.
Повторите шаги 6 и 7 для настройки других параметров TCP/IP: маски подсети и адреса шлюза.

При отсутствии уверенности в том, какие значения следует указать, обратитесь к сетевому администратору.

Параметры сети также можно настроить с помощью программ администрирования сети.

- **SyncThru™ Web Admin Service.** Это решение для управления устройством через Интернет, предназначенное для администраторов сети. **SyncThru™ Web Admin Service** представляет собой эффективное средство управления сетевыми устройствами, которое дает возможность удаленно контролировать работу сетевых принтеров и устранять неполадки из любой точки корпоративной интрасети. Загрузить программу можно с веб-сайта <http://solution.samsungprinter.com>.
- **SyncThru™ Web Service.** Встроенный в сетевой сервер печати веб-сервер, который позволяет выполнять следующие действия.
 - Настраивать параметры сети, необходимые для подключения устройства к различным сетевым средам.
 - Выполнять индивидуальную настройку параметров устройства.
- **SetIP.** Эта служебная программа позволяет выбрать сетевой интерфейс и вручную настроить IP-адреса для использования в протоколе TCP/IP. (См. раздел «Работа с программой SetIP» на с. 24.)

Работа с программой SetIP

Данная программа предназначена для настройки сетевого IP-адреса с помощью MAC-адреса, который представляет собой серийный номер сетевой карты принтера или интерфейса. В частности, она позволяет администраторам сетей одновременно настроить несколько сетевых IP-адресов.

- Программу SetIP можно использовать только при условии, что устройство подключено к сети.
- Следующая процедура проводится в системе под управлением Windows XP. При работе с операционными системами Macintosh или Linux, см. раздел *Программное обеспечение*.

Установка программы

1. Вставьте компакт-диск, входящий в комплект поставки устройства, в дисковод для компакт-дисков. Если компакт-диск с драйверами запустится автоматически, закройте окно.
2. Запустите **Проводник Windows** и выберите диск X (X — имя дисковода для компакт-дисков).
3. Дважды щелкните **Приложение > SetIP**.
4. Чтобы запустить установку программы, дважды щелкните **Setup.exe**.
5. Щелкните кнопку **ОК**.
При необходимости выберите язык в раскрывающемся списке.
6. При выполнении установки следуйте инструкциям в окне.

Запуск программы

1. Напечатайте отчет о сетевых параметрах устройства. В отчете содержится MAC-адрес устройства. См. раздел «Печать отчета» на с. 57.
2. В меню **Windows Пуск** выберите **Все программы > Samsung Network Printer Utilities > SetIP > SetIP**.
3. Щелкните  в окне **SetIP**, чтобы открыть окно настройки TCP/IP.
4. Введите MAC-адрес сетевой карты, IP-адрес, маску подсети, заданный по умолчанию шлюз, затем нажмите **Применить**.

Вводите компоненты MAC-адреса через двоеточие (:).

- Для печати информации о сетевых настройках устройства нажмите **ОК**. Подтвердите внесенные изменения.
- Щелкните кнопку **Выход**.

Установка программного обеспечения

Для печати необходимо установить программное обеспечение устройства. К программному обеспечению относятся драйверы, приложения и другие программы, упрощающие работу пользователя. Следующая процедура проводится в системе под управлением Windows XP. При работе с операционными системами Macintosh или Linux, см. раздел *Программное обеспечение*.

- Следующую процедуру необходимо выполнить, если устройство используется в качестве сетевого. Если требуется подключить принтер с помощью кабеля USB, обратитесь к разделу *Программное обеспечение*.
- Процесс установки, а также выводимые в ходе установки окна различаются в зависимости от версии операционной системы, набора функций принтера и используемого интерфейса.

- Подключите к устройству сетевую кабель.
- Завершите настройку сетевых параметров устройства (см. раздел «Настройка сети» на с. 24). Перед началом установки закройте все приложения.
- Вставьте компакт-диск с программным обеспечением принтера в привод для компакт-дисков. Компакт-диск автоматически запустится, откроется окно установки. Если окно установки не открылось, выберите **Пуск > Выполнить**. Введите X:\Setup.exe, заменив «X» буквой, назначенной приводу компакт-дисков, и нажмите кнопку **ОК**. В Windows Vista щелкните **Пуск > Все программы > Стандартные > Выполнить** и введите X:\Setup.exe. При появлении в Windows Vista окна **Автозапуск** нажмите **Выполнить Setup.exe** в поле **Установить или выполнить программу** и затем **Продолжить** в окне **Контроль учетных записей пользователей**.
- Щелкните кнопку **Далее**.

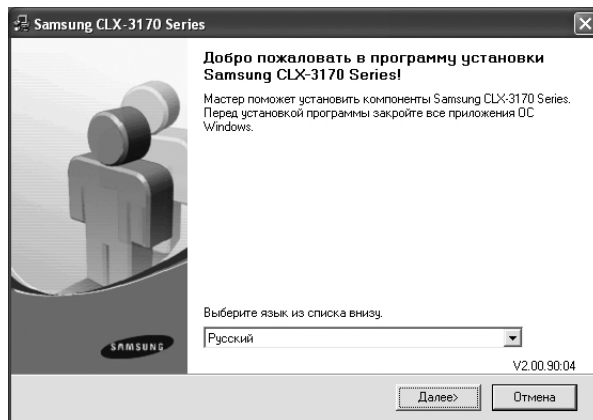

- Если производится переустановка драйвера, вид окна может незначительно отличаться от приведенного выше.

- Выберите вариант **Обычная установка для сетевого принтера** и щелкните кнопку **Далее**.

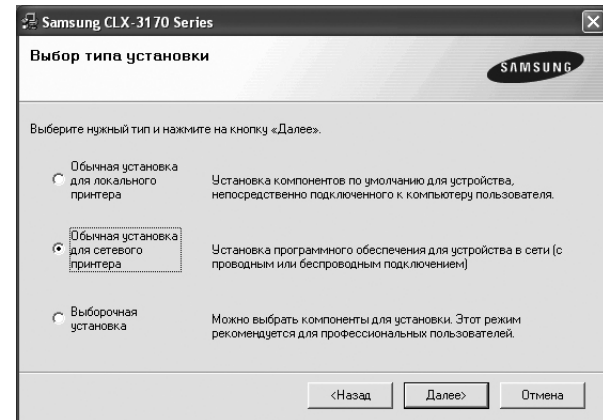

- На экране появится список доступных сетевых устройств. Выберите в списке принтер, который требуется установить, и щелкните кнопку **Далее**.

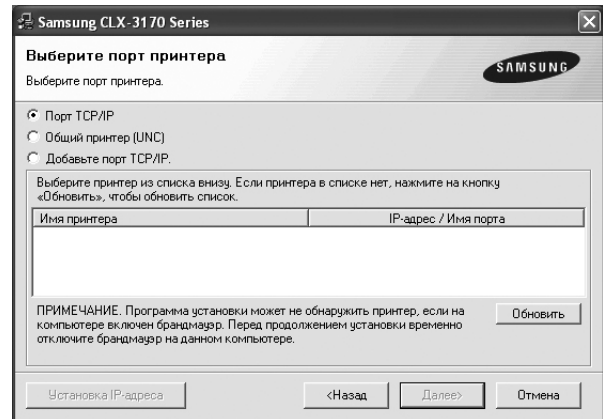

- Если нужное устройство в списке отсутствует, щелкните кнопку **Обновить**, чтобы обновить список, или выберите **Добавьте порт TCP/IP**, чтобы добавить его в список. Чтобы добавить сетевой принтер, введите имя порта и IP-адрес устройства. Для проверки IP- или MAC-адреса устройства напечатайте страницу сетевой конфигурации (см. раздел «Печать отчетов» на с. 57).
 - Чтобы найти общий сетевой принтер (путь UNC), выберите **Общий принтер (UNC)** и введите общее имя вручную либо щелкните кнопку **Обзор**, чтобы найти общий принтер.
 - Если не известно, какой IP-адрес нужно указать, обратитесь к сетевому администратору или распечатайте информацию о сети (см. раздел «Печать отчетов» на с. 57).
- После завершения установки появится окно с предложением напечатать тестовую страницу и зарегистрироваться в качестве пользователя устройства Samsung, чтобы получать сообщения от компании Samsung. Для этого необходимо установить соответствующий(ие) флажок(и) и нажать **Готово**.



- Если после установки принтер не работает надлежащим образом, попробуйте переустановить драйвер. См. раздел *Программное обеспечение*.
- В процессе установки драйвера принтера программа установки драйвера автоматически определит языковые и региональные настройки операционной системы и установит размер бумаги по умолчанию. Если используются другие параметры системы, измените размер бумаги на тот, который обычно используется. По окончании установки перейдите к разделу свойств принтера, чтобы изменить размер бумаги.

Основные параметры устройства

После завершения установки можно установить параметры принтера, предусмотренные по умолчанию. Если необходимо установить или изменить значения параметров, обратитесь к следующему разделу.

Поправка на высоту

На качество печати влияет атмосферное давление, которое определяется высотой расположения устройства над уровнем моря. Следующие инструкции помогут добиться наилучшего качества печати.

Перед установкой параметра высоты узнайте, на какой высоте эксплуатируется устройство.

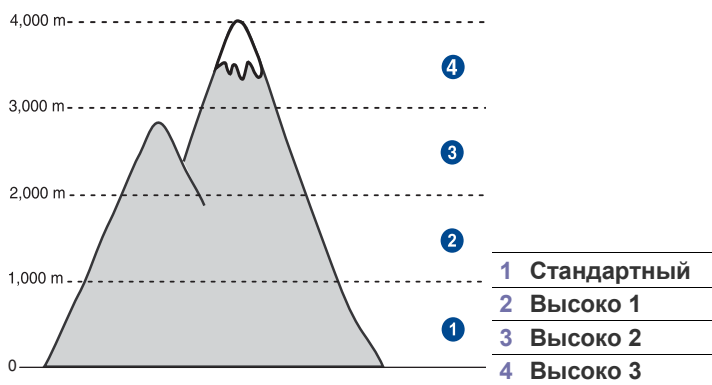

1. Убедитесь, что драйвер принтера установлен с компакт-диска с программным обеспечением принтера.
2. Дважды щелкните значок **Smart Panel** на панели задач Windows (или области уведомлений в Linux). Вы также можете щелкнуть **Smart Panel** на панели состояния в Mac OS X.
3. Щелкните кнопку **Настройки принтера**.
4. Щелкните **Настройка**, затем — **Поправка на высоту**. Выберите нужное значение в раскрывающемся списке и щелкните кнопку **Применить**.



Если устройство подключено к сети, автоматически появится окно **Syncthru Web Service**. Щелкните **Параметры устройства > Настройка (или Настройка) > Над ур. моря**. Выберите соответствующее значение высоты и щелкните **Применить**.

Изменение языка сообщений на дисплее

Чтобы изменить язык сообщений на дисплее панели управления, выполните следующие действия.

1. Нажимайте кнопку **Меню** до появления пункта **Настр. сист.** в нижней строке дисплея, затем нажмите кнопку **ОК**.
2. Когда появится надпись **Настройка**, нажмите кнопку **ОК**.
3. Нажимайте стрелки влево/вправо до появления **Язык**, а затем нажмите кнопку **ОК**.
4. С помощью стрелки влево/вправо выберите требуемый язык и нажмите **ОК**.
5. Нажмите **Стоп/Сброс** для возврата в режим готовности.

Установка даты и времени

Когда устройство включено и готово к работе, на дисплее отображаются текущие дата и время. Модели CLX-3170FN/CLX-3175FN будут печатать дату и время на всех факсах.

1. Нажимайте кнопку **Меню** до появления пункта **Настр. сист.** в нижней строке дисплея, затем нажмите кнопку **ОК**.
2. Когда появится надпись **Настройка**, нажмите кнопку **ОК**.
3. Нажимайте стрелки влево/вправо, до появления **Дата и время**, а затем нажмите кнопку **ОК**.
4. Введите правильные время и дату с цифровой клавиатуры.

Месяц = 01–12

День = 01–31

Год = необходимо ввести 4 цифры

Часы = 01–12 (12-часовой формат)
00–23 (24-часовой формат)

Минуты = 00–59



Формат вывода даты в разных странах может различаться. С помощью стрелки влево/вправо можно передвинуть курсор на цифру, которую требуется изменить, и ввести новое значение.

5. Чтобы выбрать **AM** или **PM** при использовании 12-часового формата времени, нажмите *****, **#** или любую кнопку с цифрой. Если курсор находится не под индикатором AM или PM, нажатие кнопки ***** или **#** позволяет сразу переместить его под нужный индикатор. Часы можно перевести в 24-часовой формат (т. е. один час пополудни будет отображаться как 13:00). Подробную информацию см. в следующем разделе.
6. Нажмите кнопку **ОК** для сохранения времени и даты. При вводе неверного значения на дисплее отображается сообщение **Недопустимо**, и устройство не переходит к следующему шагу. В этом случае нужно просто ввести правильное значение.
7. Нажмите **Стоп/Сброс** для возврата в режим готовности.

Изменение формата отображения времени

Можно задать отображение текущего времени на устройстве в 12- или 24-часовом формате.

1. Нажимайте кнопку **Меню** до появления пункта **Настр. сист.** в нижней строке дисплея, затем нажмите кнопку **ОК**.
2. Когда появится надпись **Настройка**, нажмите кнопку **ОК**.
3. Нажимайте стрелки влево/вправо, до появления **Режим часов**, а затем нажмите кнопку **ОК**.
4. С помощью стрелки влево/вправо выберите другой режим и нажмите кнопку **ОК**.
5. Нажмите **Стоп/Сброс** для возврата в режим готовности.

Изменение заданного по умолчанию режима

Для устройства предварительно задан режим копирования. Заданный по умолчанию режим можно переключить на режим факса.

1. Нажимайте кнопку **Меню** до появления пункта **Настр. сист.** в нижней строке дисплея, затем нажмите кнопку **ОК**.
2. Когда появится надпись **Настройка**, нажмите кнопку **ОК**.
3. Нажимайте стрелки влево/вправо, до появления **Реж. по умолч.**, а затем нажмите кнопку **ОК**.
4. С помощью стрелки влево/вправо выберите необходимый язык и нажмите **ОК**.
5. Нажмите **Стоп/Сброс** для возврата в режим готовности.

Настройка звуков

Можно настроить следующие звуки:

- **Звук клавиш.** Включение и выключение звука при нажатии клавиш. Если для этого параметра установлено значение **Вкл.**, каждый раз при нажатии кнопки будет звучать сигнал.
- **Сигнал.** Включение и выключение звукового сигнала оповещения. Если для этого параметра установлено значение **Вкл.**, при возникновении ошибки или завершении сеанса факсимильной связи раздастся тональный сигнал оповещения.
- **Динамик.** Включение или выключение громкого воспроизведения сигналов телефонной линии (тональный сигнал готовности линии или тональный сигнал факса) через динамик. Если для этого параметра установлено значение **Связь**, то динамик включен до получения ответа от удаленного устройства.



Уровень громкости можно настроить с помощью параметра **Набор без снятия трубки**.

- **Звонок.** Регулировка громкости звонка. Для громкости звонка можно задать значения **Выкл.**, **Низкое**, **Сред.** и **Высокое**.

Динамик, звонок, звук клавиш и звук сигнала

1. Нажимайте кнопку **Меню** до появления пункта **Настр. сист.** в нижней строке дисплея, затем нажмите кнопку **ОК**.
2. Нажимайте стрелки влево/вправо, до появления **Звук/громкость**, а затем нажмите кнопку **ОК**.
3. С помощью стрелки влево/вправо выберите вариант звукового сигнала и нажмите **ОК**.
4. С помощью стрелки влево/вправо выберите требуемое состояние или громкость звукового сигнала и нажмите кнопку **ОК**.
5. При необходимости повторите шаги с 3 по 5 для настройки других звуковых сигналов.
6. Нажмите **Стоп/Сброс** для возврата в режим готовности.

Громкость динамика для набора без снятия трубки

1. Нажмите кнопку **Набор без снятия трубки**. Дождитесь гудка из динамика.
2. С помощью стрелки влево/вправо выберите требуемую громкость.
3. Нажмите **Стоп/Сброс**, чтобы сохранить изменения и вернуться в режим ожидания.



Настраивать громкость динамика можно, только когда устройство подключено к телефонной линии.

Ввод символов с цифровой клавиатуры

При выполнении различных задач может потребоваться вводить имена и номера. Например, при настройке устройства вводится номер факса, а также имя пользователя или название компании. При сохранении в памяти номеров факсов или адресов электронной почты можно также ввести соответствующие имена.

Ввод алфавитно-цифровых символов

1. Найдите кнопку, над которой изображен соответствующий символ. Нажимайте ее до появления нужного символа на дисплее. Например, чтобы ввести букву **О**, нажимайте клавишу **6**, помеченную буквами **MNO**. С каждым нажатием кнопки **6** на дисплее по очереди появляются символы **M, N, O, m, n, o** и в конце **6**. Можно вставлять специальные символы, например пробел, знак «плюс» и т. д. Подробную информацию см. в следующем разделе.
2. Чтобы ввести дополнительные символы, повторите шаг 1. Если следующая буква изображена на той же клавише, передвиньте курсор стрелками влево/вправо и нажмите клавишу с нужной буквой. Курсор передвинется вправо, и на дисплее появится следующая буква. Для ввода пробела дважды нажмите клавишу **1**.
3. Завершив ввод букв, нажмите кнопку **ОК**.

Буквы и цифры клавиатуры

Клавиша	Назначенные цифры, буквы и символы
1	@ / . ' 1
2	A B C a b c 2
3	D E F d e f 3
4	G H I g h i 4
5	J K L j k l 5
6	M N O m n o 6
7	P Q R S p q r s 7
8	T U V t u v 8
9	W X Y Z w x y z 9
0	+ - , & 0
*	*
#	#

Исправление номеров или имен

Если вы ошибетесь при вводе имени или номера, нажимайте стрелки влево/вправо для удаления последних цифры или символа. Затем введите правильную цифру или нужный символ.

Вставка паузы

Иногда перед набором номера требуется ввести код доступа (например, 9) и дождаться второго гудка на линии. В этом случае в номер телефона необходимо вставить паузу. При вводе номера быстрого набора можно вставить паузу.

Для вставки паузы при вводе телефонного номера нажмите в нужном месте кнопку **Повторный набор/Пауза**. На дисплее в соответствующем месте появится символ «-».

Использование режимов экономии

Режим энергосбережения

Режим энергосбережения позволяет снизить потребление электроэнергии устройством во время простоя. При включении этого режима можно указать, через какой интервал времени после выполнения задания устройство перейдет в режим пониженного энергопотребления.

1. Нажимайте кнопку **Меню** до появления пункта **Настр. сист.** в нижней строке дисплея, затем нажмите кнопку **ОК**.
2. Когда появится надпись **Настройка**, нажмите кнопку **ОК**.
3. Нажимайте стрелки влево/вправо, до появления **Энергосбереж.**, а затем нажмите кнопку **ОК**.
4. С помощью стрелки влево/вправо установите требуемое время и нажмите **ОК**.
5. Нажмите **Стоп/Сброс** для возврата в режим готовности.

Автопродолжение

Этот параметр позволяет продолжить или отменить печать, если размер бумаги, заданный в параметрах настройки устройства, и фактический размер бумаги в лотке не совпадают.

1. Нажимайте кнопку **Меню** до появления пункта **Настр. сист.** в нижней строке дисплея, затем нажмите кнопку **ОК**.
2. Когда появится надпись **Настройка**, нажмите кнопку **ОК**.
3. Нажимайте стрелки влево/вправо до появления **Автопродолж.**, а затем нажмите кнопку **ОК**.
4. При помощи стрелки влево/вправо выберите вариант переплета.
 - **Вкл.** При несовпадении размера бумаги в параметрах настройки и лотке печать автоматически возобновляется по истечении заданного интервала времени.
 - **Выкл.** При несовпадении размера бумаги в настройках и лотке печать не возобновляется до тех пор, пока не будет нажата кнопка **Старт-Черно-белая** или **Старт-Цветная** на панели управления.
5. Нажмите кнопку **ОК**, чтобы сохранить выбранное значение.
6. Нажмите **Стоп/Сброс** для возврата в режим готовности.

Загрузка оригиналов и материалов для печати

В этой главе описывается загрузка в устройство оригиналов и материалов для печати.

В главу входят следующие разделы.

- Загрузка оригиналов
- Выбор материалов для печати
- Изменение размера бумаги в лотке

Загрузка оригиналов

Можно использовать стекло экспонирования или автоподатчик для загрузки оригиналов для копирования, сканирования и отправки факсов.

На стекло экспонирования

В автоподатчике не должно быть документов. В первую очередь сканируются документы, расположенные в автоподатчике, а не на стекле экспонирования. Для достижения наилучшего качества сканирования, особенно если документы содержат изображения в цвете или в оттенках серого, используйте стекло экспонирования.

1. Поднимите и откройте крышку сканера.

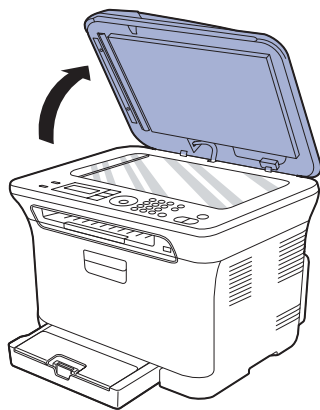

- Печать на специальных носителях
- Указание размера и типа бумаги

2. Поместите оригинал лицевой стороной вниз на стекло экспонирования и выровняйте его по направляющим меткам в левом верхнем углу стекла.

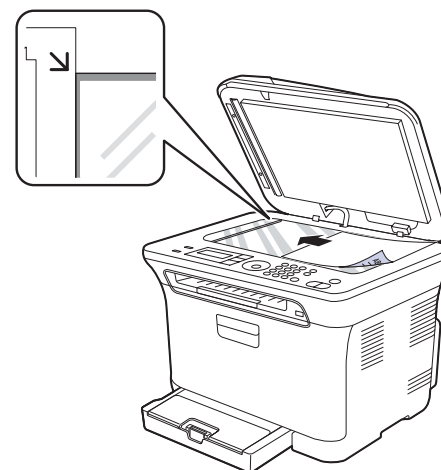

3. Закройте крышку сканера.

- ⚠ • Будьте аккуратны, не разбейте стекло экспонирования. Можно получить травму.
- Следите, чтобы крышка сканера не упала на руки. Можно получить травму.
- При сканировании или копировании не смотрите на свечение внутри сканера. Оно вредно для зрения и может вызвать нежелательные последствия.
- 📄 • При копировании с открытой крышкой снижается качество печати и увеличивается расход тонера.
- Пыль на стекле экспонирования может вызвать появление черных пятен на копиях. Не допускайте загрязнения стекла.
- Если необходимо скопировать страницу книги или журнала, приподнимите крышку так, чтобы ее шарниры вошли в ограничители, и закройте ее. Если толщина книги или журнала превышает 30 мм, не закрывайте крышку при копировании.

В автоподатчик

С помощью автоподатчика можно загрузить до 15 листов бумаги (75 г/м²) для одного задания.

При работе с автоподатчиком соблюдайте следующие рекомендации.

- В обычный автоподатчик не загружайте бумагу, размер которой меньше 142 x 148 мм или больше 216 x 356 мм.
 - Не загружайте бумагу следующих типов:
 - копировальную бумагу или бумагу с копировальным слоем;
 - мелованную бумагу;
 - плюр (тонкую лощеную бумагу);
 - мятую или согнутую бумагу;
 - скрученную бумагу;
 - надорванную бумагу.
 - Перед загрузкой оригиналов в устройство удалите с них скрепки и скобки.
 - Убедитесь в том, что чернила, клей или корректурная жидкость, нанесенные на бумагу, полностью высохли.
 - Не загружайте одновременно бумагу различного размера и плотности.
 - Не загружайте буклеты, брошюры, прозрачные пленки и другие нестандартные документы.
1. Перед загрузкой оригиналов согните стопку бумаги в обоих направлениях либо раскройте веером край пачки, чтобы отделить страницы друг от друга.

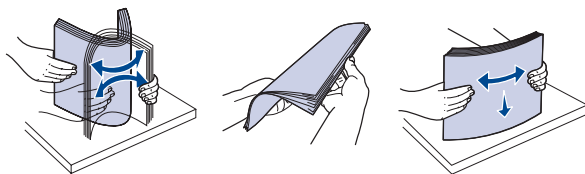

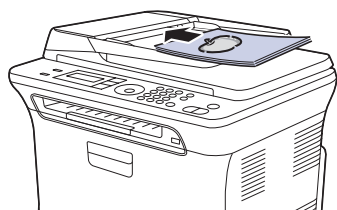

2. Загрузите оригиналы в автоподатчик лицевой стороной вверх. Нижний край пачки оригиналов должен совпадать с отметкой размера бумаги на входном лотке для документов.

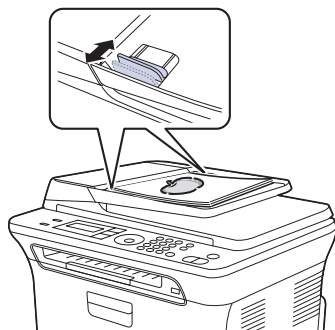

3. Отрегулируйте направляющие ширины по размеру документов.



 Пыль на стекле автоподатчика может стать причиной черных полос на копиях. Не допускайте загрязнения стекла.

 Следите, чтобы пальцы не попали в ролик автоподатчика. Можно получить травму.

30 _Загрузка оригиналов и материалов для печати

Выбор материалов для печати

Устройство может печатать на различных материалах, таких как обычная бумага, конверты, наклейки и прозрачная пленка. Используйте только материалы для печати, рекомендованные для этого устройства. Применение материалов, не отвечающих требованиям, перечисленным в данном руководстве, может привести к следующим последствиям:

- низкое качество печати;
 - частое замятие бумаги;
 - преждевременный износ устройства.
- Свойства бумаги, такие как плотность, состав, зернистость и содержание влаги, влияют на производительность устройства и качество печати. При выборе материала для печати обратите внимание на следующие характеристики.
- Допустимые для данного устройства типы, размеры и значения плотности бумаги перечислены далее в этом разделе.
 - Желаемый результат. Выбранные материалы должны соответствовать целям печати.
 - Яркость. При использовании более белого материала изображения получаются более четкими и насыщенными.
 - Гладкость поверхности. Гладкость материалов для печати влияет на четкость отпечатанного изображения.

-  • Порой бумага может отвечать всем изложенным в этом разделе требованиям, но качество печати остается неудовлетворительным. Это может быть вызвано неправильным обращением с материалами, недопустимым уровнем температуры и влажности или другими факторами, неподконтрольными компании Samsung.
- Прежде чем приобрести большое количество материалов для печати, убедитесь, что они соответствуют требованиям, описанным в этом руководстве пользователя.

 Использование материалов для печати, не отвечающих этим требованиям, может привести к повреждению устройства, требующему ремонта. Гарантийные обязательства и соглашения об обслуживании компании Samsung на такой ремонт не распространяются.

 Не загружайте в устройство фотобумагу для струйных принтеров во избежание его поломки.

Требования к материалам для печати

Тип	Формат	Размеры	Плотность бумаги ^а	Емкость ^б
Обычная бумага	Letter	216 x 279 мм	60–105 г/м ²	150 листов бумаги плотностью 75 г/м ² для загрузки в лоток
	Legal	216 x 356 мм		
	US Folio	216 x 330 мм		
	A4	210 x 297 мм		
	Oficio	216 x 343 мм		
	JIS B5	182 x 257 мм		
	ISO B5	176 x 250 мм		
	Executive	184 x 267 мм		
	A5	148 x 210 мм		
	Statement	140 x 216 мм		
	A6	105 x 148 мм		
Конверт	Конверт Monarch	98 x 191 мм	75–90 г/м ²	5 лист для ручной подачи через лоток
	Конверт размера 6 3/4	92 x 165 мм		
	Конверт № 10	105 x 241 мм		
	Конверт № 9	98 x 225 мм		
	Конверт DL	110 x 220 мм		
	Конверт C5	162 x 229 мм		
	Конверт C6	114 x 162 мм		
Толстая бумага	См. раздел об обычной бумаге	См. раздел об обычной бумаге	90–105 г/м ²	5 лист для ручной подачи через лоток
Тонкая бумага	См. раздел об обычной бумаге	См. раздел об обычной бумаге	60–163 г/м ²	
Наклейки ^в	Letter, A4	См. раздел об обычной бумаге	120–150 г/м ²	
Картон	Открытка	101,6 x 152,4 мм	105–163 г/м ²	
Прозрачная пленка ^г	Letter, A4	См. раздел об обычной бумаге	138–146 г/м ²	
Глянцевая бумага	Letter ^д , A4 ^е	См. раздел об обычной бумаге	160 г/м ²	1 лист для ручной подачи через лоток
Минимальный размер (нестандартный)		76 x 160 мм	60–163 г/м ²	
Максимальный размер (нестандартный)		216 x 356 мм		

а. При использовании материала плотностью более 105 г/м², загружайте бумагу в лоток по одному листу.

б. Максимальная емкость зависит от толщины и плотности материалов, а также от условий окружающей среды.

в. Гладкость: 100–250 (по Шеффилду).

г. Рекомендуемый материал для печати: прозрачные пленки для цветных лазерных принтеров (например, 3R 91331(A4), 3R 2780(Letter) компании Xerox).

д. Рекомендуемый материал для печати: глянцевая бумага (Letter) для этого устройства — только **HP Brochure Paper** (код: Q6611A).

е. Рекомендуемый материал для печати: глянцевая бумага (A4) для этого устройства — только **HP Superior Paper 160 glossy** (код: Q6616A).

Размеры носителей, поддерживаемые в каждом режиме

Режим	Формат	Источник
Режим копирования	Letter, A4, Legal, Oficio, US Folio, Executive, JIS B5, A5, A6	лоток 1
Режим печати	Все размеры, поддерживаемые данным устройством	лоток 1
Режим факса	Letter, A4, Legal	лоток 1

Рекомендации по использованию специальных материалов для печати

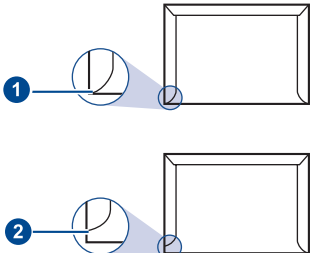
Тип материала	Рекомендации
Конверты	<ul style="list-style-type: none"> Результаты печати на конвертах зависят от их качества. При выборе конвертов обращайте внимание на следующие факторы. <ul style="list-style-type: none"> Плотность бумаги. плотность бумаги конверта не должна превышать 90 г/м², в противном случае может произойти замятие бумаги. Форма. До печати конверты должны храниться на ровной поверхности. Волнистость конвертов не должна превышать 6 мм, внутри них не должно быть воздушной прослойки. Состояние. Не следует использовать мятые, надорванные или иным образом поврежденные конверты. Температура. Конверты должны выдерживать нагревание и давление, которым они подвергнутся при печати. Используйте только хорошо склеенные конверты с острыми краями и четкими линиями сгиба. Не используйте конверты с марками. Не используйте конверты с защелками, зажимами, окошками, мелованной подложкой, самоклеящимися клапанами и другими синтетическими материалами. Не используйте поврежденные или плохо склеенные конверты. Убедитесь, что клееные швы на обоих концах конверта достигают углов.  <p>1 допустимо 2 недопустимо</p>

Тип материала	Рекомендации
Конверты (продолжение)	<ul style="list-style-type: none"> Клей на конвертах с защитной клейкой полоской на клапане или с несколькими загнутыми клапанами должен выдерживать температуру закрепления тонера в течение 0,1 с. Чтобы узнать температуру закрепления тонера, просмотрите характеристики устройства в разделе «Технические характеристики принтера» на с. 86. Дополнительные клапаны и защитные полоски могут вызвать сморщивание или застревание конверта и даже повреждение термофиксатора. Для достижения наилучшего качества печати поля должны составлять не менее 15 мм от краев конверта. Не печатайте на участках, где имеется пересечение швов конверта.
Наклейки	<ul style="list-style-type: none"> Во избежание повреждения устройства используйте только наклейки, предназначенные для лазерных принтеров. При выборе наклеек обращайте внимание на следующие факторы. <ul style="list-style-type: none"> Клейкая поверхность. Клейкое вещество должно выдерживать температуру закрепления тонера. Чтобы узнать температуру закрепления тонера, просмотрите характеристики устройства в разделе «Общие характеристики» на с. 85. Структура. Не используйте листы наклеек с открытыми участками подложки между наклейками. При наличии таких промежутков наклейки могут отделиться от листов и вызвать трудноустраняемые замятия бумаги. Сворачиваемость. До печати наклейки должны храниться на ровной поверхности и иметь волнистость не более 13 мм в любом направлении. Состояние. Не используйте наклейки со складками, пузырьками и другими признаками отделения от подложки. Между наклейками не должно быть промежутков с нанесенным клеем, так как в этом случае при печати наклейки могут отделиться от подложки, что может привести к замятию бумаги. Кроме того, клей может повредить компоненты устройства. Не пропускайте лист наклеек через устройство более одного раза. Клейкая подложка рассчитана только на одно прохождение через устройство. Не используйте наклейки, отделяющиеся от подложки, имеющие пузырьки, смятые или поврежденные иным образом.
Картон и материалы нестандартного размера	<ul style="list-style-type: none"> Не пытайтесь печатать на материалах размером менее 76 мм в ширину или 356 мм в длину. В параметрах настройки программы задайте поля не менее 6,4 мм от краев материала.

Тип материала	Рекомендации
Готовые формы	<ul style="list-style-type: none"> • Для печати фирменных бланков необходимо использовать термостойкие чернила, которые не растекаются, не испаряются и не выделяют вредные вещества под воздействием температуры закрепления тонера в течение 0,1 секунды. Чтобы узнать температуру закрепления тонера, просмотрите характеристики устройства в разделе «Общие характеристики» на с. 85. • Чернила для печати бланков должны быть негорючими и не должны неблагоприятно воздействовать на ролики принтера. • Для сохранения первоначальных свойств формы и бланки следует хранить во влагонепроницаемой упаковке. • Перед загрузкой имеющих предварительную печать материалов, таких как формы и бланки, убедитесь, что чернила на бумаге высохли. Во время закрепления тонера влажные чернила могут размазаться, что снизит качество печати.

 Использование фотографической или мелованной бумаги может вызвать неисправности, требующие сервисного вмешательства. Подобные неисправности не покрываются гарантийными или сервисными обязательствами компании Samsung.

Изменение размера бумаги в лотке

Для загрузки более длинной бумаги (например, бумаги формата Legal) отрегулируйте соответствующим образом положение ограничителей длины бумаги в лотке.

Чтобы использовать в лотке 1 бумагу другого размера, необходимо соответствующим образом изменить положение ограничителей размера бумаги.

1. Выдвиньте лоток 1 из устройства. Откройте крышку и при необходимости извлеките бумагу из лотка 1.
2. Нажав и освободив защелку ограничителя в верхней части лотка, выдвиньте лоток вручную.

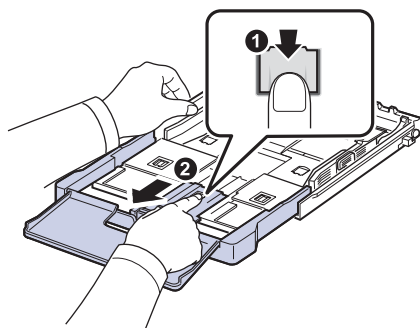

3. Загрузите бумагу в лоток.

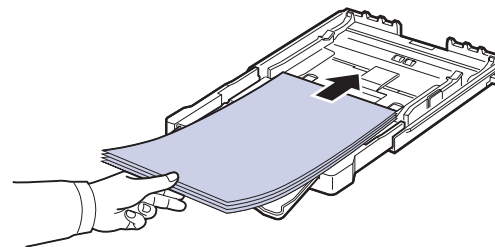

4. Передвиньте ограничитель длины бумаги так, чтобы он слегка касался края пачки бумаги. Прижмите ограничитель и передвиньте его к краю пачки бумаги, не сминая ее.

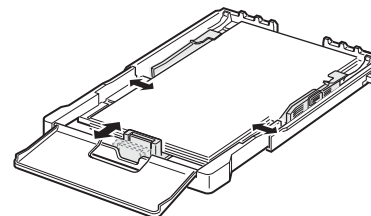

Для бумаги, размер которой меньше Letter, верните ограничители длины и ширины бумаги в исходное положение и затем установите их в требуемое положение.

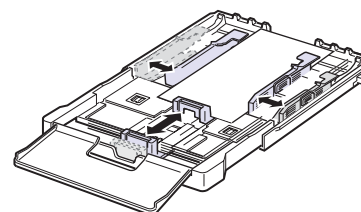

Если длина бумаги для печати меньше 222 мм, разблокируйте ограничитель, нажав соответствующую защелку, и задвиньте лоток вручную. Установите ограничители длины и ширины бумаги в нужные положения.

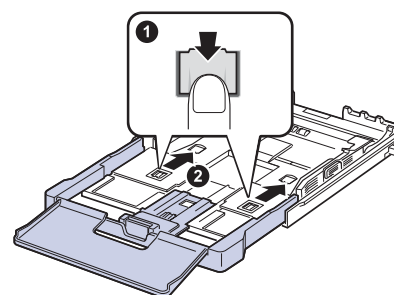

-  Не прижимайте направляющие ширины бумаги к стопке слишком сильно, чтобы не вызвать деформацию материалов.
- Неправильное положение направляющих ширины может привести к замятию бумаги.

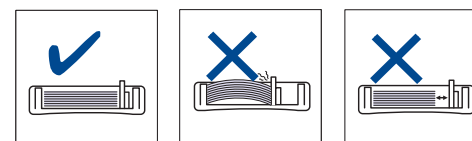

5. Закройте крышку.

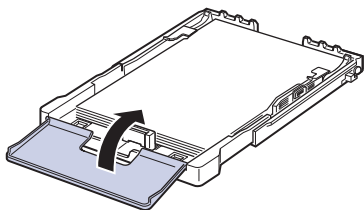

6. Вставьте лоток 1 в устройство.

7. После загрузки бумаги установите тип бумаги и размер для лотка. См. раздел «Указание размера и типа бумаги» на с. 35.



- Если в лотке недостаточно бумаги, ограничитель длины бумаги может сдвинуться внутрь. Загружайте достаточное количество бумаги.
- При возникновении проблем с подачей бумаги загружайте ее в лоток по одному листу.
- Допускается повторная печать на уже отпечатанных листах. Такие листы следует вставлять отпечатанной стороной вверх и ровным краем вперед. При возникновении затруднений с подачей разверните лист другим краем вперед. При этом качество печати не гарантируется.

Первоначально лоток отрегулирован по формату Letter или A4 (в зависимости от страны назначения). Для того чтобы использовать бумагу другого размера, отрегулируйте соответствующим образом рычаг и ограничитель ширины бумаги.

1. Выдвиньте лоток из устройства. Откройте крышку и при необходимости извлеките бумагу из лотка.
2. Для использования формата Letter возьмитесь за рычаг на задней панели лотка и поверните его по часовой стрелке.

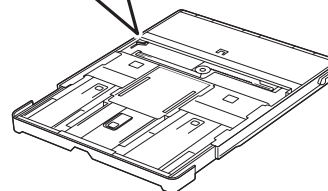
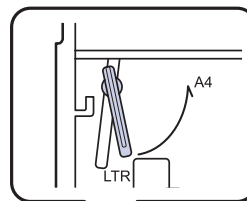

3. Нажмите на ограничитель ширины бумаги и передвиньте его к краю рычага.

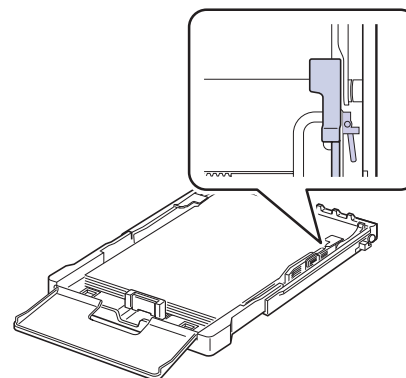

Для того чтобы использовать формат A4, сначала передвиньте ограничитель ширины бумаги влево, а затем поверните рычаг против часовой стрелки. Чрезмерное давление на рычаг может привести к повреждению лотка.

Печать на специальных носителях

В устройство можно помещать материалы для печати различного размера и типа, такие как почтовые открытки, карточки для записок и конверты. Устройство также можно использовать для печати отдельных страниц на фирменных бланках или цветной бумаге.

Подача материалов для печати вручную

- Не загружайте в лоток материал для печати разного размера.
 - Во избежание замятий не добавляйте бумагу, если в лотке еще есть бумага. Это касается и других материалов для печати.
 - Загружайте материалы в лоток стороной для печати вверх, верхним краем вперед. Располагайте материалы для печати по центру лотка.
 - Во избежание застревания и снижения качества печати загружайте только материалы для печати, указанные в рекомендациях. (См. раздел «Выбор материалов для печати» на с. 30.)
 - Перед загрузкой открыток, конвертов и наклеек распрямите их.
1. Вставьте бумагу. (См. раздел «Изменение размера бумаги в лотке» на с. 33.)



В зависимости от используемого материала при загрузке придерживайтесь следующих инструкций.

- Конверты. Помещать клапаном вниз, поле для марки сверху слева.
- Наклейки. Помещать стороной для печати вверх, верхним коротким краем вперед.
- Готовые формы. Вставлять отпечатанной стороной вверх, верхним краем вперед.
- Картон. Загружать стороной для печати вверх, коротким краем вперед.
- Использованная бумага. Вставлять ранее отпечатанной стороной вниз, ровным краем по направлению к устройству.

2. При печати в приложении откройте меню печати.
3. Перед печатью откройте свойства принтера.
4. В свойствах принтера нажмите вкладку **Бумага** и выберите соответствующий тип бумаги.



Если требуется использовать ярлык для типа бумаги, выберите **Наклейка**.

5. В качестве источника бумаги выберите **Ручная подача**, а затем нажмите **ОК**.
6. Начните печать в приложении.
7. Для начала подачи бумаги нажмите на устройстве кнопку **Старт-Черно-белая** или **Старт-Цветная**, после чего устройство начнет процесс печати.



- Если Вы печатаете несколько страниц, загрузите следующий лист по окончании печати первой страницы и нажмите кнопку **Старт-Черно-белая** или **Старт-Цветная**. Повторите это действие для каждой печатаемой страницы.
- Установленные параметры действуют только во время работы с текущим приложением.

Указание размера и типа бумаги

После загрузки бумаги в лоток следует с помощью кнопок панели управления указать ее размер и тип. Эти параметры будут действовать в режимах копирования и отправки факсов. При печати с компьютера размер и тип бумаги следует задать в используемом приложении.

1. Нажимайте кнопку **Меню** до появления пункта **Настр. сист.** в нижней строке дисплея, затем нажмите кнопку **ОК**.
2. Нажимайте стрелки влево/вправо до появления надписи **Настр. бумаги**, после чего нажмите кнопку **ОК**.
3. Нажмите кнопку **ОК** при появлении надписи **Размер бумаги**.
4. Нажимайте Стрелки влево/вправо до появления необходимого размера бумаги и нажмите **ОК**.
5. Нажимайте Стрелки влево/вправо до появления надписи **Тип бумаги**, после чего нажмите кнопку **ОК**.
6. Нажимайте Стрелки влево/вправо до появления необходимого типа бумаги и нажмите **ОК**.
7. Нажмите **Стоп/Сброс** для возврата в режим готовности.

Копирование

В этой главе приводятся пошаговые инструкции по копированию документов.

В главу входят следующие разделы.

- Копирование
- Изменение настроек для отдельных копий
- Изменение заданных по умолчанию параметров копирования

Копирование

1. Нажмите кнопку **КОПИРОВАНИЕ**.

В верхней строке дисплея появится надпись **Готов к копир.**

2. Загрузите оригиналы документов в автоподатчик лицевой стороной вверх либо поместите один оригинал на стекло экспонирования лицевой стороной вниз.

Подробные сведения о загрузке оригинала см. в разделе «Загрузка оригиналов» на с. 29.

3. При необходимости введите количество копий с цифровой клавиатуры.

4. О настройке параметров копирования, включая плотность, тип исходного документа, размер и число копий, при помощи кнопок панели управления см. раздел «Изменение настроек для отдельных копий» на с. 36.

При необходимости можно также использовать специальные функции, например печать двух или четырех копий на одной странице.

5. Чтобы начать цветное копирование, нажмите кнопку **Старт-Цветная**. Чтобы начать черно-белое копирование, нажмите кнопку **Старт-Черно-белая**.

 Задание копирования можно отменить в процессе его выполнения. Для остановки копирования нажмите кнопку **Стоп/Сброс**.

Изменение настроек для отдельных копий

В устройстве по умолчанию заданы параметры копирования, позволяющие легко и быстро снимать копии. Однако если требуется изменять параметры каждой копии, можно воспользоваться кнопками настройки функции копирования на панели управления.

 При нажатии кнопки **Стоп/Сброс** в процессе настройки параметров копирования все текущие значения параметров заменяются значениями по умолчанию; либо они будут заменены значениями по умолчанию по завершении текущей операции копирования.

Яркость

Настройка яркости позволяет сделать копии с документа, содержащего слишком бледные или слишком темные изображения, более читаемыми.

1. Нажмите кнопку **КОПИРОВАНИЕ**.

2. Нажимайте кнопку **Меню** до появления пункта **Копирование** в нижней строке дисплея, затем нажмите кнопку **ОК**.

3. Нажимайте Стрелки влево/вправо до появления надписи **Яркость**, после чего нажмите кнопку **ОК**.

- Использование специальных функций копирования
- Настройка времени ожидания копирования

4. Нажимайте Стрелки влево/вправо до появления необходимого режима контрастности и нажмите **ОК**.

- **Светлое**. Предназначен для темных изображений.

- **Стандартное**. Предназначен для обычных машинописных или печатных документов.

- **Темное**. Предназначен для светлых изображений.

5. Нажмите **Стоп/Сброс** для возврата в режим готовности.

Тип оригинала

Параметр «Тип оригинала» позволяет указать тип оригинала документа для текущего задания копирования, что способствует улучшению качества копий.

1. Нажмите кнопку **КОПИРОВАНИЕ**.

2. Нажимайте кнопку **Меню** до появления пункта **Копирование** в нижней строке дисплея, затем нажмите кнопку **ОК**.

3. Нажимайте Стрелки влево/вправо до появления надписи **Тип оригинала**, после чего нажмите кнопку **ОК**.

4. Нажимайте Стрелки влево/вправо до появления необходимого режима изображения и нажмите **ОК**.

- **Текст**. Предназначен для копирования документов, содержащих преимущественно текст.

- **Текст/фото**. Предназначен для копирования документов, содержащих текст и фотографии.

- **Фото**. Предназначен для копирования фотографий.

- **Журнал**. Предназначен для копирования журналов.

5. Нажмите **Стоп/Сброс** для возврата в режим готовности.

Копирование с уменьшением или увеличением

Можно выбрать масштаб копирования документов в пределах от 25 % до 400 % при использовании стекла экспонирования и в пределах от 25 % до 100 % при загрузке через автоподатчик.

Чтобы выбрать один из заранее установленных размеров копии, выполните следующие действия:

1. Нажмите кнопку **КОПИРОВАНИЕ**.

2. Нажимайте кнопку **Меню** до появления пункта **Копирование** в нижней строке дисплея, затем нажмите кнопку **ОК**.

3. Нажимайте Стрелки влево/вправо до появления надписи **Масштабировать**, после чего нажмите кнопку **ОК**.

4. Нажимайте Стрелки влево/вправо до появления необходимого размера бумаги и нажмите **ОК**.

Изменение размера копии путем прямого ввода коэффициента масштабирования

1. Нажмите кнопку **КОПИРОВАНИЕ**.

2. Нажимайте кнопку **Меню** до появления пункта **Копирование** в нижней строке дисплея, затем нажмите кнопку **ОК**.

3. Нажимайте Стрелки влево/вправо до появления надписи **Масштабировать**, после чего нажмите кнопку **ОК**.
4. Нажимайте Стрелки влево/вправо до появления надписи **Нестандартный**, после чего нажмите кнопку **ОК**.
5. Нажимайте Стрелки влево/вправо для ввода необходимого размера копии. Для быстрого перехода к нужному значению нажмите кнопку и удерживайте ее.
6. Нажмите кнопку **ОК**, чтобы сохранить изменения.
7. Нажмите **Стоп/Сброс** для возврата в режим готовности.

 При печати уменьшенной копии документа в ее нижней части могут появиться черные полосы.

Изменение заданных по умолчанию параметров копирования

Для таких параметров копирования, как яркость, тип оригинала, размер и число копий, можно задать наиболее часто используемые значения. Если эти параметры не изменены с помощью соответствующих кнопок панели управления, они будут использоваться при копировании документа.

1. Нажмите кнопку **КОПИРОВАНИЕ**.
2. Нажимайте кнопку **Меню** до появления пункта **Настр. копии** в нижней строке дисплея, затем нажмите кнопку **ОК**.
3. Нажмите кнопку **ОК** при появлении надписи **Измен. умолч.**
4. Нажимайте Стрелки влево/вправо до появления необходимого параметра настройки и нажмите **ОК**.
5. Нажимайте Стрелки влево/вправо до появления необходимого параметра и нажмите **ОК**.
6. При необходимости повторите шаги 4 и 5.
7. Нажмите **Стоп/Сброс** для возврата в режим готовности.

 При нажатии кнопки **Стоп/Сброс** во время настройки параметров копирования выполняется сброс всех изменений и восстанавливаются значения по умолчанию.

Копирование удостоверений личности

Устройство позволяет копировать двусторонний документ на одну сторону листа формата A4, Letter, Legal, Folio, Oficio, Executive, B5, A5 или A6.

При использовании этой функции одна сторона оригинального документа печатается в верхней части листа бумаги, а вторая — в нижней. При этом размер документа не уменьшается. Этот режим удобен при копировании документов небольшого размера, например визитных карточек.

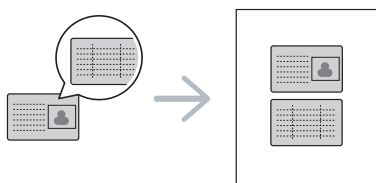

 Эта функция доступна только при размещении оригинала на стекле экспонирования.

1. Нажмите кнопку **Копия удостовер.**
2. Положите документ на стекло сканера лицевой стороной вниз в соответствии с указателями и закройте крышку сканера.

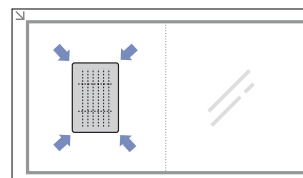

3. На дисплее появится сообщение **Помест. лиц стор и нажм. [Старт]**.
4. Нажмите кнопку **Старт-Цветная** или **Старт-Черно-белая**. Устройство начнет сканирование лицевой стороны и выведет на дисплей сообщение **Помест. обр.стор и нажм. [Старт]**.
5. Переверните документ и положите его на стекло сканера в соответствии с указателями. Закройте крышку сканера.

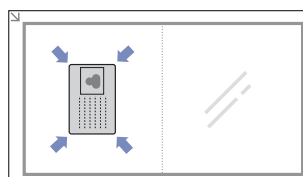

6. Чтобы начать цветное копирование, нажмите кнопку **Старт-Цветная**. Чтобы начать черно-белое копирование, нажмите кнопку **Старт-Черно-белая**.

-  Если после паузы не будет нажата кнопка **Старт-Цветная** или **Старт-Черно-белая**, будет скопирована только лицевая сторона документа.
- Если размер оригинала превышает размер области печати, часть документа не будет напечатана.
- Если нажать кнопку **Стоп/Сброс** или не нажимать кнопки в течение 30 секунд, задание копирования отменяется, а устройство возвращается в режим готовности.

Использование специальных функций копирования

Доступны следующие возможности копирования.

Печать двух или четырех копий на странице

Устройство может печатать 2 или 4 исходных изображения, уменьшенных для размещения на одном листе бумаги.

1. Нажмите кнопку **КОПИРОВАНИЕ**.
2. Нажимайте кнопку **Меню** до появления пункта **Копирование** в нижней строке дисплея, затем нажмите кнопку **ОК**.
3. Нажимайте Стрелки влево/вправо до появления надписи **Макет**, после чего нажмите кнопку **ОК**.
4. Нажимайте Стрелки влево/вправо до появления надписи **2 копии/стр.** или **4 копии/стр.**, после чего нажмите **ОК**.



5. Нажмите **Стоп/Сброс** для возврата в режим готовности.

 Невозможно настроить размер копий с помощью меню **Масштабировать** для печати двух или четырех копий на странице.

Копирование плакатов

Устройство способно печатать изображения на 9 листах бумаги (3 x 3). Напечатанные страницы можно склеить и получить документ размером с плакат.

Данная функция доступна только при размещении оригинала изображения на стекле экспонирования.

1. Нажмите кнопку **КОПИРОВАНИЕ**.
2. Нажимайте кнопку **Меню** до появления пункта **Копирование** в нижней строке дисплея, затем нажмите кнопку **ОК**.
3. Нажимайте Стрелки влево/вправо до появления надписи **Макет**, после чего нажмите кнопку **ОК**.
4. Нажимайте Стрелки влево/вправо до появления надписи **Копия плаката**, после чего нажмите кнопку **ОК**.
5. Нажмите **Стоп/Сброс** для возврата в режим готовности.

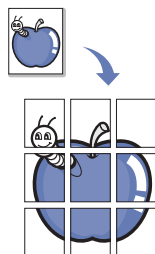

Оригинал разбивается на 9 частей. Все части документа сканируются и печатаются по очереди в следующем порядке.

1	2	3
4	5	6
7	8	9

Клонирование

Устройство может печатать несколько копий изображения исходного документа на одной странице. Число таких копий определяется автоматически с учетом размера оригинала и бумаги.

Данная функция доступна только при размещении оригинала изображения на стекле экспонирования.

1. Нажмите кнопку **КОПИРОВАНИЕ**.
2. Нажимайте кнопку **Меню** до появления пункта **Копирование** в нижней строке дисплея, затем нажмите кнопку **ОК**.
3. Нажимайте Стрелки влево/вправо до появления надписи **Макет**, после чего нажмите кнопку **ОК**.
4. Нажимайте Стрелки влево/вправо до появления надписи **Клонирование**, после чего нажмите кнопку **ОК**.
5. Нажмите **Стоп/Сброс** для возврата в режим готовности.

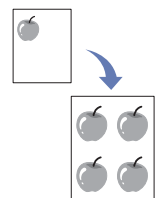

 В режиме клонирования задать размер копии с помощью меню **Масштабировать** невозможно.

Удаление фоновых изображений

Устройству можно задать печать изображения без фона. Эта функция копирования удаляет фоновый цвет и может быть полезна при печати оригиналов с цветным фоном, таких как газеты и каталоги.

1. Нажмите кнопку **КОПИРОВАНИЕ**.
2. Нажимайте кнопку **Меню** до появления пункта **Копирование** в нижней строке дисплея, затем нажмите кнопку **ОК**.
3. Нажимайте Стрелки влево/вправо до появления надписи **Настройка фона**, после чего нажмите кнопку **ОК**.

4. При помощи Стрелки влево/вправо выберите вариант переплета.
 - **Выкл.** Функция не используется.
 - **Авто.** Оптимизация фона.
 - **Усил.: уров. 1 ~ 2.** Чем выше уровень, тем ярче фон.
 - **Удал.: уров. 1 ~ 4.** Чем выше уровень, тем светлее фон.
5. Для начала копирования нажмите кнопку **ОК**.
6. Нажмите **Стоп/Сброс** для возврата в режим готовности.

Копирование с улучшенными оттенками серого

Воспользуйтесь этой функцией при копировании оригинала в оттенках серого для улучшения качества копий. Эта функция только для копирования в оттенках серого.

1. Нажмите кнопку **КОПИРОВАНИЕ**.
2. Нажимайте кнопку **Меню** до появления пункта **Копирование** в нижней строке дисплея, затем нажмите кнопку **ОК**.
3. Нажимайте Стрелки влево/вправо до появления надписи **Усил. от. сер.**, после чего нажмите кнопку **ОК**.
4. Нажмите Стрелки влево/вправо, чтобы выбрать **Вкл.**
5. Для начала копирования нажмите кнопку **ОК**.
6. Нажмите **Стоп/Сброс** для возврата в режим готовности.

Настройка времени ожидания копирования

Функция позволяет задать интервал времени, в течение которого устройство будет ожидать команду на копирование, прежде чем восстановит на панели управления измененные значения параметров на настройки по умолчанию.

1. Нажимайте кнопку **Меню** до появления пункта **Настр. сист.** в нижней строке дисплея, затем нажмите кнопку **ОК**.
2. Нажмите кнопку **ОК** при появлении надписи **Настройка**.
3. Нажимайте Стрелки влево/вправо до появления надписи **Время ожидания**, после чего нажмите кнопку **ОК**.
4. Нажимайте Стрелки влево/вправо до появления нужного значения времени.

Выбор пункта **Выкл.** означает, что устройство не будет восстанавливать заданные по умолчанию параметры копирования, пока не будет нажата кнопка **Старт-Черно-белая** или **Старт-Цветная** для начала копирования или кнопка **Стоп/Сброс** для его отмены.
5. Нажмите кнопку **ОК**, чтобы сохранить выбранное значение.
6. Нажмите **Стоп/Сброс** для возврата в режим готовности.

Сканирование

Сканирование с помощью данного устройства позволяет преобразовать изображения и текст в цифровые файлы, которые можно сохранить на компьютере.

В главу входят следующие разделы.

- Общие сведения о сканировании
- Сканирование с помощью панели управления
- Сканирование через сетевое соединение

 Максимальное разрешение зависит от различных факторов, в том числе от быстродействия компьютера, свободного места на диске, памяти, размеров сканируемого изображения и заданной разрядности сканирования. Поэтому некоторые значения разрешения (особенно наиболее высокие) могут быть недоступны при определенных характеристиках системы и сканируемого изображения.

Общие сведения о сканировании

Выполнить сканирование оригиналов можно при помощи USB-кабеля или через сеть.

- **Диспетчер сканирования Samsung.** Можно просто отсканировать оригиналы при помощи панели управления этого устройства, после чего отсканированные данные будут сохранены в папке **Мои документы** подключенного компьютера. Если процесс установки завершен, программа **Диспетчер сканирования Samsung** уже установлена на вашем компьютере. Эту функцию можно использовать при помощи локального или сетевого подключения. См. следующий раздел.
- **TWAIN.** TWAIN — это графический редактор, одно из предустановленных приложений. При сканировании изображения запускается выбранное приложение, что позволяет управлять процессом сканирования. См. раздел *Программное обеспечение*. Эту функцию можно использовать при помощи локального или сетевого подключения. См. раздел *Программное обеспечение*.
- **Samsung SmartThru 4.** Эта функция расширяет возможности данного устройства. Эту программу можно использовать для сканирования изображений или документов. Ее можно использовать при помощи локального или сетевого подключения. См. раздел *Программное обеспечение*.
- **WIA.** WIA — это сокращение от Windows Images Acquisition (драйвер загрузки рисунков Windows). Для использования этой функции компьютер должен быть подключен напрямую к устройству при помощи USB-кабеля. См. раздел *Программное обеспечение*.
- **Email.** Вы можете отправить отсканированное изображение в качестве прикрепленного к письму электронной почты файла. (См. раздел «Регистрация авторизованных пользователей» на с. 40.)

- Изменение параметров для каждого задания сканирования
- Изменение заданных по умолчанию параметров сканирования
- Настройка адресной книги

Сканирование с помощью панели управления

Это устройство позволяет сканировать документы с панели управления и отправлять их в папку **Мои документы** подключенного компьютера. Для использования этой функции компьютер и устройство должны быть соединены при помощи USB-кабеля или через сеть.

Кроме того, программа **Диспетчер сканирования Samsung** позволяет открывать отсканированные документы при помощи другой предустановленной программы. Такие программы, как Microsoft Paint, Email, SmartThru 4, OCR, можно добавить в приложение. См. раздел «Настройка параметров сканирования в диспетчере сканирования Samsung» на с. 39.

Результаты сканирования изображения можно сохранить в файлах формата BMP, JPEG, TIFF, PDF.





Настройка параметров сканирования в диспетчере сканирования Samsung

Можно просмотреть информацию о программе **Диспетчер сканирования Samsung** и состоянии установленного драйвера сканирования. Также можно изменить параметры сканирования и добавить или удалить папки, в которых сохраняются отсканированные документы при сканировании на компьютер, при помощи программы **Диспетчер сканирования Samsung**.

 Программа Scan Manager может быть использована только с операционными системами Windows и Macintosh. Если вы используете Macintosh, см. раздел *Программное обеспечение*.

1. Выберите команду **Пуск > Панель управления > Диспетчер сканирования Samsung**.
Отобразится диалоговое окно администрирования **Диспетчер сканирования Samsung**.
 Можно открыть **Диспетчер сканирования Samsung**, щелкнув значок **Smart Panel** непосредственно на панели задач Windows.
2. Выберите необходимое устройство в программе **Диспетчер сканирования Samsung**.
3. Нажмите кнопку **Свойства**.
4. **Настройки сканирования** позволяет менять место сохранения и параметры сканирования, добавлять или удалять приложения и менять формат файлов.
Изменить устройство сканирования можно при помощи функции **Изменить порт** (в локальном или сетевом режиме).
5. По завершении настроек нажмите **ОК**.

Сканирование в приложении

1. Убедитесь, что устройство и компьютер правильно подключены друг к другу и включены.
2. Загрузите оригиналы документов в автоподатчик лицевой стороной вверх либо поместите один оригинал на стекло экспонирования лицевой стороной вниз.
Подробные сведения о загрузке оригинала см. в разделе «Загрузка оригиналов» на с. 29.
3. Нажмите кнопку **Сканирование/Эл.почта**.
В верхней строке дисплея появится надпись **Готов к скан.**
4. Нажимайте Стрелки влево/вправо до появления в нижней строке дисплея надписи **Сканир. на ПК**, а затем нажмите кнопку **ОК**.
5. Нажимайте Стрелки влево/вправо до появления в нижней строке дисплея надписи **Локальный ПК**, а затем нажмите кнопку **ОК**. Если устройство подключено к сети, выберите **Сетевой ПК** и нажмите **ОК**.
 -  Если отображается сообщение **Недоступно**, проверьте подключение к портам.
 -  Если выбран параметр **Сетевой ПК**, выберите зарегистрированный идентификатор пользователя и введите PIN. Нажмите **ОК**.
 - Идентификатор — это то же имя пользователя (ID), что и зарегистрированное для программы **Диспетчер сканирования Samsung**.
 - PIN — это четырехзначный номер, зарегистрированный для программы **Диспетчер сканирования Samsung**.
6. В меню **Назнач.скан.** нажимайте Стрелки влево/вправо до появления на дисплее нужного приложения, затем нажмите **ОК**.
По умолчанию установлено значение **Мои документы**.
 -  Чтобы добавить или удалить папку для сохранения результатов сканирования, добавьте или удалите приложение при помощи программы **Диспетчер сканирования Samsung > Настройки сканирования**.
7. Нажимайте кнопку вправо/влево до появления на дисплее необходимого значения, затем нажмите кнопку **ОК**.
 - **Разрешение.** Указание разрешения изображения.
 - **Цвет сканир..** Указание цветового режима.
 - **Формат скан..** Указание файлового формата, в котором будет сохранено изображение.
 - **Размер скан..** Указание размера изображения.
 - 
 - **Формат скан.** отображается только в том случае, если для параметра **Назнач.скан.** выбран вариант **Мои документы**.
 - Для сканирования со стандартными настройками нажмите **Старт-Цветная** или **Старт-Черно-белая**.
8. Начнется процесс сканирования.
 - 
 - Отсканированное изображение сохраняется в папке компьютера **Мои документы > Мои изображения > Samsung**.
 - Для быстрого сканирования в программе **Диспетчер сканирования Samsung** можно воспользоваться драйвером TWAIN.
 - Также можно выполнить сканирование, воспользовавшись следующими пунктами меню Windows **Пуск > Панель управления > Диспетчер сканирования Samsung > Быстрое сканирование**.

Сканирование через сетевое соединение

Если устройство подключено к сети, а сетевые параметры настроены правильно, можно сканировать и отправлять изображения по сети.

Настройка учетной записи электронной почты

Для сканирования и отправки изображения во вложении электронной почты необходимо настроить сетевые параметры с помощью **SyncThru Web Service**.

1. Введите в веб-обозревателе IP-адрес устройства в качестве URL-адреса и щелкните кнопку **Переход** для перехода на веб-узел устройства.
2. Щелкните **Параметры устройства и Настройка электронной почты**.
3. Выберите **IP-адрес** или **Имя узла**.
4. Введите IP-адрес в десятичном виде с разделительными точками или в виде имени узла.
5. Введите номер порта сервера в диапазоне от 1 до 65535. По умолчанию используется порт 25.
6. Установите флажок рядом с параметром **Требуется аутентификация SMTP**, чтобы задать обязательную проверку подлинности.
7. Введите регистрационное имя и пароль для сервера SMTP.
8. Щелкните кнопку **Применить**.

-  Если на SMTP-сервере применяется проверка подлинности по методу POP3 перед SMTP, установите флажок для **SMTP требует POP3 перед аутентификацией SMTP**.
 - а. Введите IP-адрес в десятичном виде с разделительными точками или в виде имени узла.
 - б. Введите номер порта сервера в диапазоне от 1 до 65535. По умолчанию используется порт 25.

Регистрация авторизованных пользователей

1. Введите в веб-обозревателе IP-адрес устройства в качестве URL-адреса и щелкните кнопку **Переход** для перехода на веб-узел устройства.
2. Щелкните **Параметры устройства и Аутентификация пользователя**.
3. Нажмите кнопку **Добавить**.
4. Выберите номер указателя, соответствующий месту хранения записи, от 1 до 50.
5. Введите свое имя, идентификационный код авторизации, пароль, адрес электронной почты и номер телефона.
Перед началом сканирования в программу электронной почты необходимо на панели управления устройством ввести идентификатор зарегистрированного пользователя и пароль.
6. Щелкните кнопку **Применить**.

Сканирование в программу электронной почты

Отсканированное изображение можно отправить по электронной почте в виде вложения в сообщении. Сначала настройте учетную запись электронной почты в **SyncThru Web Service**. (См. раздел «Настройка учетной записи электронной почты» на с. 40.)

Перед сканированием настройте параметры сканирования для задания. (См. раздел «Изменение параметров для каждого задания сканирования» на с. 41.)

1. Убедитесь, что устройство подключено к сети.
2. Поместите документ на стекло экспонирования лицевой стороной вниз. Или загрузите документ (документы) лицевой стороной вверх в автоподатчик.

Подробные сведения о загрузке оригинала см. в разделе «Загрузка оригиналов» на с. 29.

3. Нажмите кнопку **Сканирование/Эл.почта**.
4. Нажимайте Стрелки влево/вправо до появления в нижней строке дисплея надписи **Скан.:эл.почта**, а затем нажмите кнопку **ОК**.

 Если вы зарегистрировали **Идентификатор для авторизации** и **Пароль** и установили флажок **Включить авторизацию пользователей** в разделе **Аутентификация пользователя** службы **SyncThru Web Service**, отобразятся поля **Имя для входа** и **Пароль**. Введите в них **Идентификатор для авторизации** и **Пароль** для вашего устройства. Перейдите к шагу 6.

5. Когда в верхней строке дисплея отобразится поле **От**, введите в него адрес электронной почты отправителя и нажмите **ОК**.
6. Когда в верхней строке дисплея отобразится поле **Адресат сообщ.**, введите в него адрес электронной почты получателя и нажмите **ОК**. Если настроена адресная книга, то с помощью клавиш быстрого вызова или быстрого или группового ввода адресов электронной почты можно извлечь адреса из памяти. См. «Настройка адресной книги» на с. 41.
7. Для ввода дополнительных адресов нажмите кнопку **ОК** при появлении надписи **Да** и повторите шаг 5.
Для перехода к следующему шагу нажмите Стрелки влево/вправо, чтобы выбрать надпись **Нет**, а затем нажмите кнопку **ОК**.
8. Если на дисплее появится запрос, желает ли пользователь отправить сообщение на собственный адрес, нажмите Стрелки влево/вправо, чтобы выбрать **Да** или **Нет**, затем нажмите кнопку **ОК**.
 Этот запрос не будет выводиться на дисплей, если при настройке учетной записи электронной почты была включена функция «Отправить себе».
9. Введите тему сообщения электронной почты и нажмите кнопку **ОК**.
10. Нажимайте Стрелки влево/вправо до появления на дисплее нужного файлового формата, затем нажмите кнопку **ОК** или **Старт**. Устройство начнет сканирование, а затем отправит сообщение электронной почты.
11. При появлении на дисплее запроса, желает ли пользователь завершить сеанс работы, нажмите Стрелки влево/вправо, чтобы выбрать **Да** или **Нет**, затем нажмите кнопку **ОК**.
12. Нажмите **Стоп/Сброс** для возврата в режим готовности.

Изменение параметров для каждого задания сканирования

Устройство поддерживает следующие параметры, позволяющие выполнять индивидуальную настройку заданий сканирования.

- **Размер скан..** Указание размера изображения.
- **Тип оригинала.** Указание типа исходного документа.
- **Разрешение.** Указание разрешения изображения.
- **Цвет сканир..** Указание цветового режима.
- **Формат скан..** Указание файлового формата, в котором будет сохранено изображение. Если указать TIFF или PDF, то можно выбрать режим сканирования нескольких страниц. В зависимости от выбранного типа сканирования данный параметр может не отображаться.

Для настройки параметров перед запуском задания сканирования выполните следующие действия.

1. Нажмите кнопку **Сканирование/Эл.почта**.
2. Нажимайте кнопку **Меню** до появления пункта **Функция скан.** в нижней строке дисплея, затем нажмите кнопку **ОК**.
3. Нажимайте Стрелки влево/вправо до появления на дисплее нужного типа сканирования, затем нажмите кнопку **ОК**.
4. Нажимайте Стрелки влево/вправо до появления на дисплее нужного параметра сканирования, затем нажмите кнопку **ОК**.
5. Нажимайте Стрелки влево/вправо до появления на дисплее названия необходимого состояния, а затем нажмите кнопку **ОК**.
6. Для настройки других параметров повторите шаги 4 и 5.
7. По завершении нажмите кнопку **Стоп/Сброс** для возврата в режим готовности.

Изменение заданных по умолчанию параметров сканирования

Чтобы не выполнять индивидуальную настройку параметров сканирования для каждого задания, можно задать параметры сканирования по умолчанию для каждого типа заданий.

1. Нажмите кнопку **Сканирование/Эл.почта**.
2. Нажимайте кнопку **Меню** до появления пункта **Настр. скан.** в нижней строке дисплея, затем нажмите кнопку **ОК**.
3. Нажмите кнопку **ОК** при появлении надписи **Измен. умолч.**
4. Нажимайте Стрелки влево/вправо до появления на дисплее нужного типа сканирования, затем нажмите кнопку **ОК**.
5. Нажимайте Стрелки влево/вправо до появления на дисплее нужного параметра сканирования, затем нажмите кнопку **ОК**.
6. Нажимайте Стрелки влево/вправо до появления названия необходимого состояния, а затем нажмите кнопку **ОК**.
7. Для изменения других параметров повторите шаги 5 и 6.
8. Чтобы изменить параметры по умолчанию для других типов сканирования, нажмите кнопку **Назад** и повторите процедуру с шага 4.
9. Нажмите **Стоп/Сброс** для возврата в режим готовности.

Настройка адресной книги

Можно настроить адресную книгу с используемыми адресами с помощью веб-службы **SyncThru Web Service** и затем легко и быстро вводить адреса электронной почты, указывая назначенные им в адресной книге номера ячеек.

Регистрация номеров ячеек быстрого ввода адресов электронной почты

1. Введите в веб-обозревателе IP-адрес устройства в качестве URL-адреса и щелкните кнопку **Переход** для перехода на веб-узел устройства.
2. Щелкните **Параметры устройства** и **Настройка электронной почты**.
3. Нажмите **Локальная адресная книга** и **Добавить**.
4. Выберите номер ячейки и введите имя пользователя и соответствующий адрес электронной почты.
5. Щелкните кнопку **Применить**.

 Можно также щелкнуть команду «Импорт» и получить адресную книгу с компьютера.

Настройка номеров ячеек групповых адресов

Введите в веб-обозревателе IP-адрес устройства в качестве URL-адреса и щелкните кнопку **Переход** для перехода на веб-узел устройства.

1. Щелкните **Параметры устройства** и **Настройка электронной почты**.
2. Нажмите **Групповая адресная книга** и **Добавить**.
3. Выберите номер ячейки группы и введите имя группы по своему усмотрению.
4. Выберите номера ячеек быстрого ввода адресов электронной почты, которые будут включены в данную группу.
5. Щелкните кнопку **Применить**.

Использование записей из адресной книги

Для извлечения адреса электронной почты воспользуйтесь одним из следующих способов.

Номера ячеек быстрого ввода адресов электронной почты

Когда при отправке сообщения электронной почты будет предложено указать адрес получателя, введите номер ячейки быстрого ввода адреса электронной почты, под которым хранится требуемый адрес.

- Для ввода номера ячейки из одной цифры нажмите и удерживайте соответствующую клавишу на цифровой клавиатуре.
- Если номер ячейки двух- или трехзначный, нажмите кнопки первых цифр и удерживайте кнопку последней цифры.

Поиск записи в памяти можно выполнить, выбрав пункт **Адресная книга**. (См. раздел «Поиск записи в адресной книге» на с. 42.)

Номера ячеек групповых адресов

Для использования группового адреса электронной почты необходимо его найти и извлечь из памяти.

Когда при отправке сообщения электронной почты будет предложено ввести адрес назначения, нажмите кнопку **Адресная книга**. (См. раздел «Поиск записи в адресной книге» на с. 42.)

Поиск записи в адресной книге

Устройство поддерживает два способа поиска адреса в памяти. Можно последовательно просматривать список в алфавитном порядке или выполнять поиск по первым буквам имени, связанного с искомым адресом.

Выполнение последовательного поиска в памяти

1. При необходимости нажмите кнопку **Сканирование/Эл.почта**.
2. Нажимайте кнопку **Адресная книга** до появления пункта **Поиск и отпр.** в нижней строке дисплея, затем нажмите кнопку **ОК**.
3. Нажимайте Стрелки влево/вправо до появления на дисплее нужной категории, затем нажмите кнопку **ОК**.
4. Нажмите кнопку **ОК** при появлении надписи **Все**.
5. Нажимайте Стрелки влево/вправо до появления на дисплее нужных имени и адреса. Список можно прокручивать вверх или вниз в алфавитном порядке.

Поиск по первой букве

1. При необходимости нажмите кнопку **Сканирование/Эл.почта**.
2. Нажимайте кнопку **Адресная книга** до появления пункта **Поиск и отпр.** в нижней строке дисплея, затем нажмите кнопку **ОК**.

3. Нажимайте Стрелки влево/вправо до появления на дисплее нужной категории, затем нажмите кнопку **ОК**.
4. Нажимайте Стрелки влево/вправо до появления на дисплее нужной категории, **ИД**, затем нажмите кнопку **ОК**.
5. Введите несколько первых букв имени и нажмите кнопку **ОК**.
6. Нажимайте Стрелки влево/вправо до появления на дисплее нужного имени, затем нажмите кнопку **ОК**.

Печать адресной книги

Настройки адресной книги можно проверить, напечатав ее в виде списка.

1. Нажимайте кнопку **Адресная книга** до появления в нижней строке дисплея надписи **Печать**.
2. Нажмите кнопку **ОК**.
3. Нажимайте Стрелки влево/вправо до появления нужного параметра, а затем нажмите **ОК**.
4. Для продолжения печати нажмите кнопку **ОК** при появлении **Да**. Выбранный отчет будет распечатан.

Основные операции печати

В данной главе описываются наиболее распространенные операции печати.

В главу входят следующие разделы.

- Печать документа
- Отмена задания печати

Печать документа

Устройство позволяет печатать из различных приложений в системах Windows, Macintosh или Linux. Порядок действий при печати документа зависит от используемого приложения.

Подробные сведения о процедуре печати см. в разделе *Программное обеспечение*.

Отмена задания печати

Если задание находится в очереди на печать или в диспетчере очереди печати (например, в группе «Принтеры» Windows), его можно удалить следующим образом.

1. Щелкните меню **Пуск** Windows.
2. В Windows 2000 выберите пункт **Параметры**, затем — **Принтеры**.
В Windows XP/2003 выберите пункт **Принтеры и факсы**.
В Windows Vista последовательно выберите пункты **Панель управления** > **Оборудование и звук** > **Принтеры**.
3. Дважды нажмите значок Samsung CLX-3170 Series.
4. В меню **Документ** выберите пункт **Отменить**.

 Для вызова этого окна можно также просто дважды щелкнуть значок принтера в правом нижнем углу рабочего стола Windows.

Кроме того, отменить текущее задание можно кнопкой **Стоп/Сброс** на панели управления устройства.

Обработка факсов

В данной главе изложены сведения об использовании устройства в качестве факсимильного аппарата.

В главу входят следующие разделы.

- Отправка факса
- Прием факса

При подключении для использования факса рекомендуются стандартные аналоговые телефонные линии, например, аналоговая коммутируемая телефонная сеть общего пользования (PSTN). Использование интернет-служб, таких как цифровая телефонная связь (DSL), цифровая сеть с интеграцией услуг (ISDN), передача речи по протоколу IP (VoIP), может повысить качество соединения при наличии микрофильтра. Микрофильтр устраняет лишние шумы и повышает качество соединения или связи с Интернетом. Если DSL Micro-filter не входит в комплект поставки устройства, для его использования свяжитесь с интернет-провайдером.

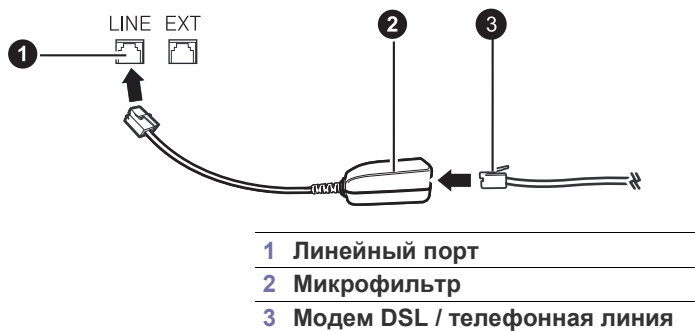

Отправка факса

Настройка верхнего колонтитула факса

В некоторых странах законом предписано указывать номер факса на всех исходящих факсимильных сообщениях. Код устройства, содержащий телефонный номер, а также имя или название компании будут печататься в верхней части каждой страницы, отправляемой с устройства.

1. Нажимайте кнопку **Меню** до появления пункта **Настр. сист.** в нижней строке дисплея, затем нажмите кнопку **ОК**.
2. Когда появится надпись **Настройка**, нажмите кнопку **ОК**.
3. Когда появится надпись **ИД устр-ва**, нажмите кнопку **ОК**.
4. С цифровой клавиатуры введите свое имя или название компании. Цифровая клавиатура позволяет вводить буквы, цифры, а также специальные символы (с помощью кнопки «0»). Подробную информацию о вводе буквенно-цифровых символов можно найти в разделе «Ввод символов с цифровой клавиатуры» на с. 27.
5. Нажмите кнопку **ОК**, чтобы сохранить идентификатор.
6. Нажимайте Стрелки влево/вправо до появления на экране **Ном.факса устр.**, а затем нажмите **ОК**.
7. С помощью цифровой клавиатуры введите свой номер факса и нажмите кнопку **ОК**.
8. Нажмите **Стоп/Сброс** для возврата в режим готовности.

- Настройка факса

Настройка параметров документа

Прежде чем приступить к отправке факса, для обеспечения наилучшего качества измените следующие параметры в соответствии с состоянием оригинала.

Разрешение

Заданные по умолчанию параметры предназначены для работы с обычными текстовыми документами. При использовании оригиналов низкого качества или документов с фотографиями можно отрегулировать разрешение, чтобы повысить качество факсимильного сообщения.

1. Нажмите кнопку **Факс**.
2. Нажимайте кнопку **Меню** до появления в нижней строке дисплея надписи **Факс**, а затем нажмите **ОК**.
3. Нажмите кнопку **ОК** при появлении надписи **Разрешение**.
4. Нажимайте Стрелки влево/вправо до появления нужного параметра, а затем нажмите **ОК**.
5. Нажмите **Стоп/Сброс** для возврата в режим готовности.

В приведенной ниже таблице изложены рекомендованные параметры разрешения для различных типов исходных документов.

Режим	Назначение
Стандартное	Для оригиналов с символами обычного размера.
Четкое	Для оригиналов, содержащих мелкие символы и тонкие линии или напечатанных на матричном принтере.
Очень четкое	Для оригиналов, содержащих очень мелкие детали. Режим «Очень четкое» включается только при условии, что принимающее устройство также поддерживает такое разрешение. <ul style="list-style-type: none">• Передача из памяти в режиме Очень четкое невозможна. Разрешение автоматически изменится на Четкое.• Если установлен режим разрешения Очень четкое, а принимающий факсимильный аппарат не поддерживает разрешение Очень четкое, устройство передает сообщение с самым высоким разрешением, которое поддерживается принимающим аппаратом.
Фотография	Для оригиналов, содержащих изображения в оттенках серого или фотографии.

Заданное значение разрешения документа применяется к текущему заданию отправки факсимильного сообщения. Для изменения значения по умолчанию см. «Изменение заданных по умолчанию параметров документа» на с. 51.

Яркость

Можно выбрать режим контрастности по умолчанию, чтобы отправляемые факсы были более светлыми или темными.

1. Нажмите кнопку **Факс**.
2. Нажимайте кнопку **Меню** до появления в нижней строке дисплея надписи **Факс**, а затем нажмите **ОК**.
3. Нажмите кнопку **ОК** при появлении надписи **Яркость**.
4. Нажимайте Стрелки влево/вправо до появления нужного параметра, а затем нажмите **ОК**.
5. Нажмите **Стоп/Сброс** для возврата в режим готовности.

 Заданное значение яркости применяется к текущему заданию отправки факсимильного сообщения. Для изменения значения по умолчанию см. «Изменение заданных по умолчанию параметров документа» на с. 51.

Автоматическая отправка факса

1. Нажмите кнопку **Факс**.
2. Загрузите оригиналы документов в автоподатчик лицевой стороной вверх либо поместите один оригинал на стекло экспонирования лицевой стороной вниз.
Подробные сведения о загрузке оригинала см. в разделе «Загрузка оригиналов» на с. 29.
В верхней строке дисплея появится надпись **Факс готов**.
3. Настройте разрешение и яркость с учетом особенностей оригинала. (См. раздел «Настройка параметров документа» на с. 44.)
4. Введите номер принимающего факсимильного аппарата.
Можно использовать номера быстрого или группового набора. Более подробную информацию о хранении и поиске номеров см. в разделе «Настройка адресной книги» на с. 51.
5. Нажмите кнопку **Старт-Цветная** или **Старт-Черно-белая**.

 Если оригинал помещен на стекло экспонирования, выберите **Да** для добавления другой страницы. Поместите на стекло другой оригинал и нажмите кнопку **ОК**.

6. По завершении выберите **Нет** в ответ на запрос **Следующая стр.?**.
После набора номера устройство начнет отправку факса, когда получит ответ от принимающего факсимильного аппарата.

 Если требуется отменить задание, нажмите кнопку **Стоп/Сброс** в любой момент в процессе отправки факса.

Отправка факса вручну

1. Нажмите кнопку **Факс**.
2. Загрузите оригиналы документов в автоподатчик лицевой стороной вверх либо поместите один оригинал на стекло экспонирования лицевой стороной вниз.
Подробные сведения о загрузке оригинала см. в разделе «Загрузка оригиналов» на с. 29.
3. Настройте разрешение и яркость с учетом особенностей оригинала. (См. раздел «Настройка параметров документа» на с. 44.)
4. Нажмите кнопку **Набор без снятия трубки**. Дождитесь сигнала.
5. Введите номер принимающего факсимильного аппарата.
Можно использовать номера быстрого или группового набора. Более подробную информацию о хранении и поиске номеров см. в разделе «Настройка адресной книги» на с. 51.

6. Нажмите кнопку **Старт-Цветная** или **Старт-Черно-белая**, когда услышите высокочастотный звуковой сигнал принимающего факсимильного аппарата.

 Если требуется отменить задание, нажмите кнопку **Стоп/Сброс** в любой момент в процессе отправки факса.

Подтверждение передачи

Когда последняя страница оригинала будет успешно передана, устройство подаст звуковой сигнал и вернется в режим готовности.

Если при передаче сообщения возникнут какие-либо неполадки, на дисплее появится сообщение об ошибке. Список сообщений об ошибках и их значения см. в разделе «Значение сообщений на дисплее» на с. 70. Если получено сообщение об ошибке, нажмите кнопку **Стоп/Сброс** для удаления сообщения и попытайтесь отправить факс снова.

Можно настроить устройство таким образом, чтобы после отправки каждого факса оно печатало отчет с подтверждением передачи. Дополнительные сведения см. в разделе «Отчет об отпр.» на с. 50.

Автоматический повторный набор номера

Если набранный номер занят или принимающий факс не отвечает, устройство в соответствии с параметрами заводской настройки по умолчанию будет автоматически набирать номер каждые три минуты (до семи раз).

Когда на дисплее появится надпись **Повторить набор?**, нажмите кнопку **ОК** для немедленного повторного набора номера. Чтобы отменить автоматический повторный дозвон, нажмите кнопку **Стоп/Сброс**.

Сведения об изменении количества попыток дозвона и интервала между ними см. в разделе «Параметры отправки» на с. 50.

Повторный набор последнего номера

Для повторного вызова последнего набранного номера выполните следующие действия.

1. Нажмите кнопку **Повторный набор/Пауза**.
2. Если документ загружен в устройство автоматической подачи, устройство автоматически начнет пересылку.
Если оригинал помещен на стекло экспонирования, выберите **Да** для добавления другой страницы. Поместите на стекло другой оригинал и нажмите кнопку **ОК**. По завершении выберите **Нет** в ответ на запрос **Следующая стр.?**

Отправка факса нескольким адресатам

Устройство поддерживает функцию множественной отправки, которая позволяет отправлять факсы нескольким адресатам. Оригиналы автоматически сохраняются в памяти, а затем отправляются адресатам. По завершении передачи выполняется автоматическое удаление оригиналов из памяти. Отправка цветных факсов с помощью этой функции невозможна.



1. Нажмите кнопку **Факс**.
2. Загрузите оригиналы документов в автоподатчик лицевой стороной вверх либо поместите один оригинал на стекло экспонирования лицевой стороной вниз.
Подробные сведения о загрузке оригинала см. в разделе «Загрузка оригиналов» на с. 29.
3. Настройте разрешение и яркость с учетом особенностей оригинала. (См. раздел «Настройка параметров документа» на с. 44.)

4. Нажимайте кнопку **Меню** до появления пункта **Факс** в нижней строке дисплея, затем нажмите кнопку **ОК**.
5. Нажимайте Стрелки влево/вправо до появления **Отпр.нескольк.**, а затем нажмите **ОК**.
6. Введите с цифровой клавиатуры номер первого принимающего факсимильного аппарата и нажмите кнопку **ОК**.
Для использования номера быстрого набора или выбора пункта Group Dial Number нажмите клавишу **Адресная книга**.
Дополнительную информацию см. в разделе «Настройка адресной книги» на с. 51.
7. Введите номер второго факсимильного аппарата и нажмите кнопку **ОК**.
На дисплее появится запрос следующего номера для отправки документа.
8. Для ввода дополнительных номеров нажмите кнопку **ОК**, когда появится надпись **Да**, и повторите шаги 6 и 7. Можно ввести до 10 номеров адресатов.
 После ввода номера группового набора другие номера группового набора ввести нельзя.
9. После завершения ввода номеров факсов нажмите Стрелки влево/вправо, чтобы выбрать **Нет** в подсказке **Другой номер?**, и нажмите **ОК**.
Перед отправкой оригинал сохраняется в памяти. На дисплее отображаются сведения о емкости памяти и количестве сохраненных в ней страниц.
10. Если оригинал помещен на стекло экспонирования, выберите **Да** для добавления другой страницы. Поместите на стекло другой оригинал и нажмите кнопку **ОК**.
По завершении выберите **Нет** в ответ на запрос **Следующая стр.?**. Устройство начнет передачу факсимильного сообщения адресатам в том порядке, в котором были введены их номера.

Отложенная передача факса

Устройство можно настроить для отправки факса позднее в отсутствие пользователя. Отправка цветных факсов с помощью этой функции невозможна.

1. Нажмите кнопку **Факс**.
2. Загрузите оригиналы документов в автоподатчик лицевой стороной вверх либо поместите один оригинал на стекло экспонирования лицевой стороной вниз.
Подробные сведения о загрузке оригинала см. в разделе «Загрузка оригиналов» на с. 29.
3. Настройте разрешение и яркость с учетом особенностей оригинала. (См. раздел «Настройка параметров документа» на с. 44.)
4. Нажимайте кнопку **Меню** до появления пункта **Факс** в нижней строке дисплея, затем нажмите кнопку **ОК**.
5. Нажимайте Стрелки влево/вправо до появления **Отлож. отправ.**, а затем нажмите **ОК**.
6. С цифровой клавиатуры введите номер принимающего факсимильного аппарата.
Для использования номера быстрого набора или выбора пункта Group Dial Number нажмите клавишу **Адресная книга**.
Дополнительные сведения см. в разделе «Настройка адресной книги» на с. 51.
7. Для подтверждения введенного номера нажмите кнопку **ОК**.
На дисплее появится запрос следующего номера для передачи документа.

8. Для ввода дополнительных номеров нажмите кнопку **ОК**, когда появится надпись **Да**, и повторите шаги 6 и 7. Можно ввести до 10 номеров адресатов.
 После ввода номера группового набора другие номера группового набора ввести нельзя.
9. После завершения ввода номеров факсов нажмите Стрелки влево/вправо, чтобы выбрать **Нет** в подсказке **Другой номер?**, и нажмите **ОК**.
10. Введите имя задания и нажмите кнопку **ОК**.
Подробную информацию о вводе буквенно-цифровых символов можно найти в разделе «Ввод символов с цифровой клавиатуры» на с. 27.
Если имя не требуется, пропустите этот шаг.
11. С цифровой клавиатуры введите время и нажмите кнопку **ОК** или **Старт-Черно-белая**.
 При вводе времени, предшествующего текущему, факс будет отправлен в указанное время на следующий день.
Перед отправкой оригинал сохраняется в памяти. На дисплее отображаются сведения о емкости памяти и количестве сохраненных в ней страниц.
12. Если оригинал помещен на стекло экспонирования, выберите **Да** для добавления другой страницы. Поместите на стекло другой оригинал и нажмите кнопку **ОК**.
По завершении выберите **Нет** в ответ на запрос **Следующая стр.?**. Устройство вернется в режим готовности. На дисплее появится сообщение о том, что устройство находится в режиме готовности и ему задана отложенная передача факса.

Добавление страниц к отложенному факсу

К отложенным факсимильным сообщениям, ранее сохраненным в памяти, можно добавлять страницы.

1. Загрузите оригиналы, которые требуется добавить, и настройте параметры документа.
2. Нажимайте кнопку **Меню** до появления в нижней строке дисплея надписи **Факс**, затем нажмите кнопку **ОК**.
3. Нажимайте Стрелки влево/вправо до появления **Добавить стр.**, а затем нажмите **ОК**.
4. Нажимайте Стрелки влево/вправо до появления нужного задания для факса, а затем нажмите **ОК**.
По завершении выберите **Нет** в ответ на запрос **Следующая стр.?**.
Устройство отсканирует оригинал в память и отобразит общее количество страниц и количество добавленных страниц.

Отмена отложенной передачи факса

1. Нажимайте кнопку **Меню** до появления в нижней строке дисплея надписи **Факс**, затем нажмите кнопку **ОК**.
2. Нажимайте Стрелки влево/вправо до появления **Отмена задания**, а затем нажмите **ОК**.
3. Нажимайте Стрелки влево/вправо до появления требуемого задания для факса, а затем нажмите **ОК**.
4. Нажмите кнопку **ОК** при появлении надписи **Да**.
Выбранный факс будет удален из памяти.

Отправка приоритетного факса

Эта функция позволяет отправить факс с высоким приоритетом прежде выполнения других запрограммированных операций. Оригинал сканируется в память и передается немедленно по завершении текущей операции. Кроме того, для выполнения приоритетной передачи может быть прервана операция множественной отправки в промежутке между адресатами (например, когда адресату А сообщение уже передано, а передача адресату Б еще не началась) или между попытками дозвона.

1. Нажмите кнопку **Факс**.
2. Загрузите оригиналы документов в автоподатчик лицевой стороной вверх либо поместите один оригинал на стекло экспонирования лицевой стороной вниз.
Подробные сведения о загрузке оригинала см. в разделе «Загрузка оригиналов» на с. 29.
3. Настройте разрешение и яркость с учетом особенностей оригинала. (См. раздел «Настройка параметров документа» на с. 44.)
4. Нажимайте кнопку **Меню** до появления пункта **Факс** в нижней строке дисплея, затем нажмите кнопку **ОК**.
5. Нажимайте Стрелки влево/вправо до появления **Приор. отправ.**, а затем нажмите **ОК**.
6. Введите номер принимающего факсимильного аппарата. Можно использовать номера быстрого или группового набора. Дополнительную информацию см. в разделе «Настройка адресной книги» на с. 51.
7. Для подтверждения введенного номера нажмите кнопку **ОК**.
8. Введите имя задания и нажмите кнопку **ОК**.
Перед отправкой оригинал сохраняется в памяти. На дисплее отображаются сведения о емкости памяти и количестве сохраненных в ней страниц.
9. Если оригинал помещен на стекло экспонирования, выберите **Да** для добавления другой страницы. Поместите на стекло другой оригинал и нажмите кнопку **ОК**.
По завершении выберите **Нет** в ответ на запрос **Следующая стр.?**. На дисплее отобразится набираемый номер, и начнется отправка документа.

Прием факса

Изменение режимов приема

1. Нажмите кнопку **Факс**.
2. Нажимайте кнопку **Меню** до появления пункта **Настр. факса** в нижней строке дисплея, затем нажмите кнопку **ОК**.
3. Нажимайте Стрелки влево/вправо до появления **Прием**, а затем нажмите **ОК**.
4. Нажмите кнопку **ОК** при появлении надписи **Режим приема**.
5. Нажимайте Стрелки влево/вправо до появления нужного режима приема факса.
 - В режиме **Факс** устройство принимает входящий звонок и автоматически переходит в режим приема факса.
 - В режиме **Телефон** для приема факсов следует нажать кнопку **Набор без снятия трубки**, а затем — **Старт-Цветная** или **Старт-Черно-белая**. Можно также поднять трубку на дополнительном телефонном аппарате и набрать код удаленного приема. (См. раздел «Прием вручную с помощью дополнительного телефона» на с. 47.)
 - В режиме **Автоотв/факс** входящий звонок принимает подключенный к устройству автоответчик и звонящий может оставить сообщение. Если устройство определит на телефонной линии тональный сигнал факсимильной связи,

оно автоматически перейдет в режим **Факс** для приема факса. (См. раздел «Автоматический прием в режиме «Автоотв/факс»» на с. 48.)

- В режиме **DRPD** можно принять вызов с помощью функции автоматического распознавания условного звонка (DRPD). Условный звонок — это услуга телефонной компании, позволяющая использовать для приема вызовов несколько телефонных номеров на одной телефонной линии. Дополнительные сведения см. в разделе «Прием факсов с использованием функции DRPD» на с. 48.
6. Нажмите кнопку **ОК**, чтобы сохранить выбранное значение.
 7. Нажмите **Стоп/Сброс** для возврата в режим готовности.



- Для использования режима **Автоотв/факс** подключите автоответчик к разъему EХТ на задней панели устройства.
- Если полученные документы требуется защитить от просмотра другими пользователями, можно использовать режим безопасного приема. В этом режиме все принятые факсы сохраняются в памяти. Дополнительные сведения см. в разделе «Прием в режиме безопасного приема» на с. 48.

Автоматический прием в режиме «Факс»

На заводе для устройства по умолчанию задан режим «**Факс**». При поступлении факса устройство отвечает на вызов после заданного количества звонков и автоматически принимает факсимильное сообщение.

Инструкции по изменению количества звонков см. в разделе «Звонк. до отв.» на с. 50.

Прием факсов вручную в режиме «Телефон»

Факсимильное сообщение можно принять, нажав кнопку **Набор без снятия трубки**, а затем — **Старт-Черно-белая** или **Старт-Цветная**, когда зазвучит тональный сигнал факсимильной связи от удаленного устройства.

Устройство начнет принимать сообщение и по завершении приема вернется в режим готовности.

Прием вручную с помощью дополнительного телефона

Эта функция полезна, когда используется дополнительный телефон, подключенный к разъему EХТ на задней панели устройства. Во время разговора по дополнительному телефону можно принять факс от собеседника, не подходя к устройству.

Если во время беседы по дополнительному телефону звучит сигнал факсимильной связи, наберите на дополнительном телефоне сочетание ***9***. Устройство примет факс.

Медленно нажимайте кнопки в указанной последовательности. Если сигнал факсимильной связи не прекратится, попытайтесь набрать ***9*** еще раз.

Код удаленного приема сообщений ***9*** заранее задан на заводе.

Звездочки в начале и в конце обязательны, однако цифру между ними можно изменить. Дополнительные сведения об изменении этого кода см. в разделе «Код начала пр.» на с. 50.

Автоматический прием в режиме «Автоотв/факс»

Для использования этого режима подключите автоответчик к разъему EXT на задней панели устройства.

Если звонящий оставит сообщение, оно будет сохранено автоответчиком. Если устройство определит на телефонной линии тональный сигнал факсимильной связи, автоматически начнется прием сообщения.

- Если устройство находится в режиме **Автоотв/факс**, но автоответчик выключен или не подключен к устройству, после указанного количества звонков автоматически произойдет переход в режим **«Факс»**.
- Если автоответчик имеет функцию выбора числа звонков перед ответом, настройте его на ответ после первого звонка.
- Если устройство с подключенным автоответчиком находится в режиме **Телефон** (прием вручную), то автоответчик следует выключить. В противном случае сообщение автоответчика помешает телефонному разговору.

Прием факсов с использованием функции DRPD

Условный звонок — это услуга телефонной компании, позволяющая использовать для приема вызовов несколько телефонных номеров на одной телефонной линии. Номер, на который поступил вызов, определяется с помощью условного сигнала, состоящего из различных комбинаций длинных и коротких звонков. Эта функция часто используется в службах, работающих с многочисленными и разнообразными клиентами, так что им необходимо знать, на какой номер поступил вызов, чтобы ответить на него надлежащим образом.

Данная функция позволяет устройству распознавать условный сигнал, назначенный в качестве вызова факсимильной связи. Если его не изменять, то устройство будет и впредь распознавать и принимать этот условный сигнал как вызов факсимильной связи, а все остальные вызовы будет перенаправлять на дополнительный телефонный аппарат или автоответчик, подключенный к разъему EXT. Функцию DRPD можно отключить или перенастроить в любое время.

Перед использованием этой функции услуга DRPD должна быть установлена на линии телефонной компанией. Чтобы настроить функцию DRPD, понадобится еще одна телефонная линия либо помощь другого лица, набирающего номер факса по внешней линии.

Настройка функции **DRPD**.

1. Нажмите кнопку **Факс**.
2. Нажимайте кнопку **Меню** до появления пункта **Настр. факса** в нижней строке дисплея, затем нажмите кнопку **ОК**.
3. Нажимайте Стрелки влево/вправо до появления **Прием**, а затем нажмите **ОК**.
4. Нажимайте Стрелки влево/вправо до появления **Режим DRPD**, а затем нажмите **ОК**. На дисплее появится сообщение **Ожидание звонка**.
5. Позвоните на номер факса с другого телефона. Направлять вызов с факсимильного аппарата необязательно.
6. Когда устройство начнет звонить, не отвечайте на вызов. Для запоминания условного сигнала устройству требуется несколько звонков.

Когда устройство запомнит сигнал, на дисплее появится сообщение **Настройка DRPD завершена**. При сбое в настройке DRPD на дисплее появится сообщение **Ошибка звонка DRPD**. Нажмите кнопку **ОК** при появлении **Режим DRPD** и повторите действия с шага 4.

7. Нажмите **Стоп/Сброс** для возврата в режим готовности.



- При изменении номера факса или при подключении устройства к другой телефонной линии функцию DRPD необходимо настроить заново.
- После настройки функции DRPD позвоните на номер устройства еще раз, чтобы убедиться, что оно воспринимает сигнал как вызов факсимильной связи. Затем позвоните на другой номер, назначенный той же телефонной линии, чтобы убедиться, что звонок перенаправляется на дополнительный телефон или автоответчик, подключенный к разъему EXT.

Прием в режиме безопасного приема

Может возникнуть потребность защитить факсимильные сообщения от несанкционированного доступа. Чтобы запретить печать принятых сообщений в то время, когда устройство остается без присмотра, можно включить режим безопасного приема. В режиме безопасного приема все входящие факсы сохраняются в памяти. При отключении режима все сохраненные в памяти сообщения будут напечатаны.

Включение режима безопасного приема

1. Нажмите кнопку **Факс**.
2. Нажимайте кнопку **Меню** до появления в нижней строке дисплея надписи **Факс**, а затем нажмите **ОК**.
3. Нажимайте Стрелки влево/вправо до появления **Безопас. прием**, а затем нажмите **ОК**.
4. Нажимайте Стрелки влево/вправо до появления **Вкл.**, а затем нажмите **ОК**.
5. Введите произвольный четырехзначный пароль и нажмите кнопку **ОК**.
6. Повторно введите пароль для подтверждения и нажмите кнопку **ОК**.
7. Нажмите **Стоп/Сброс** для возврата в режим готовности.

Если факс получен в режиме безопасного приема, устройство сохраняет его в памяти и выводит на дисплей сообщение **Безопас. прием**, оповещающее о наличии в памяти принятого факса.

Печать принятых факсов

1. Войдите в меню **Безопас. прием**. Для этого выполните действия, описанные в пунктах 1–3 в разделе «Включение режима безопасного приема».
2. Нажимайте Стрелки влево/вправо до появления **Печать**, а затем нажмите **ОК**.
3. Введите четырехзначный пароль и нажмите кнопку **ОК**. Устройство напечатает все хранящиеся в памяти факсимильные сообщения.

Отключение режима безопасного приема

1. Войдите в меню **Безопас. прием**. Для этого выполните действия, описанные в пунктах 1–3 в разделе «Включение режима безопасного приема».
2. Нажимайте Стрелки влево/вправо до появления **Выкл.**, а затем нажмите **ОК**.
3. Введите четырехзначный пароль и нажмите кнопку **ОК**. Режим безопасного приема будет отключен, и устройство напечатает все хранящиеся в памяти факсимильные сообщения.
4. Нажмите **Стоп/Сброс** для возврата в режим готовности.

Сохранение принятых факсов в памяти

Поскольку данное устройство является многозадачным, факсы можно принимать во время копирования или печати. Факсимильное сообщение, полученное во время копирования или печати, сохраняется в памяти. По завершении печати или копирования оно будет напечатано автоматически.

Кроме того, устройство сохраняет в памяти принятые факсы и при отсутствии бумаги в лотке или тонера в установленном картридже.

Пересылка факсов

Входящие и исходящие факсы можно переслать на другой факсимильный аппарат или адрес электронной почты.

Пересылка отправленных факсов на другой факсимильный аппарат

Устройство можно настроить для отправки копий всех исходящих факсов на указанный номер (в дополнение к введенным номерам).

1. Нажмите кнопку **Факс**.
2. Нажимайте кнопку **Меню** до появления пункта **Факс** в нижней строке дисплея, затем нажмите кнопку **ОК**.
3. Нажимайте Стрелки влево/вправо до появления пункта **Передать**, а затем нажмите **ОК**.
4. Нажмите кнопку **ОК** при появлении надписи **Факс**.
5. Нажимайте Стрелки влево/вправо до появления пункта **Переслать**, а затем нажмите **ОК**.
6. Нажимайте Стрелки влево/вправо до появления пункта **Вкл.**, а затем нажмите кнопку **ОК**.
7. Введите номер факсимильного аппарата, на который требуется пересылать факсы, и нажмите **ОК**.
8. Нажмите **Стоп/Сброс** для возврата в режим готовности. Все последующие исходящие факсы будут пересылаться на указанный номер.

Пересылка отправленных факсов на адрес электронной почты

Устройство можно настроить для отправки копий всех исходящих факсов по указанному адресу (в дополнение к введенному адресу электронной почты).

1. Нажмите кнопку **Факс**.
2. Нажимайте **Меню** до появления пункта **Факс** в нижней строке дисплея, затем нажмите кнопку **ОК**.
3. Нажимайте Стрелки влево/вправо до появления пункта **Передать**, а затем нажмите **ОК**.
4. Нажимайте Стрелки влево/вправо до появления пункта **Эл. почта**, а затем нажмите **ОК**.
5. Нажимайте Стрелки влево/вправо до появления пункта **Переслать**, а затем нажмите **ОК**.
6. Нажимайте Стрелки влево/вправо до появления пункта **Вкл.**, а затем нажмите кнопку **ОК**.
7. Введите свой адрес электронной почты и нажмите кнопку **ОК**.
8. Введите адрес электронной почты, на который требуется пересылать факсы, и нажмите **ОК**.
9. Нажмите **Стоп/Сброс** для возврата в режим готовности. В дальнейшем все входящие факсы будут пересылаться по указанному адресу.

Пересылка полученных факсов на другой факсимильный аппарат

Устройство можно настроить для пересылки входящих факсов на другой номер в течение указанного периода времени. Входящий факс сохраняется в памяти. Затем устройство выполняет набор заданного номера факса и отправляет документ.

1. Нажмите кнопку **Факс**.
2. Нажимайте кнопку **Меню** до появления пункта **Факс** в нижней строке дисплея, затем нажмите кнопку **ОК**.
3. Нажимайте Стрелки влево/вправо до появления пункта **Передать**, а затем нажмите кнопку **ОК**.
4. Нажмите кнопку **ОК** при появлении надписи **Факс**.
5. Нажимайте Стрелки влево/вправо до появления пункта **Перенаправить**, а затем нажмите кнопку **ОК**.
6. Нажимайте Стрелки влево/вправо до появления пункта **Передать**, а затем нажмите кнопку **ОК**.
Чтобы настроить устройство для печати факсимильного сообщения по завершении его пересылки, выберите **Пересл.и печ.**
7. Введите номер факсимильного аппарата, на который требуется пересылать факсы, и нажмите **ОК**.
8. Введите время начала и нажмите кнопку **ОК**.
9. Введите время окончания и нажмите кнопку **ОК**.
10. Нажмите **Стоп/Сброс** для возврата в режим готовности. Все последующие входящие факсы будут пересылаться на указанный номер.

Пересылка принятых факсов на адрес электронной почты

Устройство можно настроить для пересылки входящих факсов на заданный адрес электронной почты.

1. Нажмите кнопку **Факс**.
2. Нажимайте кнопку **Меню** до появления пункта **Факс** в нижней строке дисплея, затем нажмите кнопку **ОК**.
3. Нажимайте Стрелки влево/вправо до появления пункта **Передать**, а затем нажмите кнопку **ОК**.
4. Нажимайте Стрелки влево/вправо до появления пункта **Эл. почта**, а затем нажмите кнопку **ОК**.
5. Нажимайте Стрелки влево/вправо до появления пункта **Перенаправить**, а затем нажмите кнопку **ОК**.
6. Нажимайте Стрелки влево/вправо до появления пункта **Передать**, а затем нажмите кнопку **ОК**.
Чтобы настроить устройство для печати факсимильного сообщения по завершении его пересылки, выберите **Пересл.и печ.**
7. Введите свой адрес электронной почты и нажмите кнопку **ОК**.
8. Введите адрес электронной почты, на который требуется пересылать факсы, и нажмите **ОК**.
9. Нажмите **Стоп/Сброс** для возврата в режим готовности. В дальнейшем все входящие факсы будут пересылаться по указанному адресу.

Настройка факса

Настройка параметров факса

Устройство поддерживает различные параметры настройки системы факсимильной связи, которые пользователь может выбирать по своему усмотрению. Заданные по умолчанию параметры настройки можно изменить в соответствии с собственными предпочтениями и требованиями.

Чтобы изменить параметры настройки факса, выполните следующие действия.

1. Нажмите кнопку **Факс**.
2. Нажимайте кнопку **Меню** до появления пункта **Настр. факса** в нижней строке дисплея, затем нажмите кнопку **ОК**.
3. Нажимайте Стрелки влево/вправо до появления пункта **Отправка** или **Прием**, нажмите кнопку **ОК**.
4. Нажимайте Стрелки влево/вправо до появления необходимого элемента меню, а затем нажмите **ОК**.
5. Нажимайте Стрелки влево/вправо до появления нужного состояния или введите значение для сохраненного параметра, а затем нажмите **ОК**.
6. При необходимости повторите шаги 4 и 5.
7. Нажмите **Стоп/Сброс** для возврата в режим готовности.

Параметры отправки

Параметр	Описание
Кол-во дозв.	Можно задать количество попыток дозвона. Если ввести значение «0», автодозвон производится не будет.
Интервал дозв.	Если линия занята, устройство может автоматически выполнять повторный вызов удаленного факсимильного аппарата. Можно указать интервал между попытками.
Префикс набора	Можно назначить префикс номера длиной до пяти цифр. Он будет набираться перед любым автоматическим набором номеров. Это удобно, если факс подключен к ОАТС.
Реж. испр. ош.	Этот режим полезен при низком качестве телефонной связи. С его помощью можно без ошибок отправлять документ на любой факсимильный аппарат, оснащенный такой же системой. Отправка факса с применением режима исправления ошибок может потребовать больше времени.
Отчет об отпр.	Устройство можно настроить для печати отчета о том, была ли передача успешной, сколько страниц было отправлено и т. д. Возможные варианты: Вкл. , Выкл. и Ошибка . Если задано последнее значение, то отчет выводится на печать только при сбое передачи.

Параметр	Описание
Образ страницы	С помощью данной функции пользователи могут узнать, какие сообщения были отправлены факсом в отчете о передаче. Первая страница сообщения становится файлом изображения, который распечатывается в отчете о передаче сообщений, таким образом, пользователи могут видеть отправленные сообщения. Тем не менее эту функцию нельзя использовать при отправке факса без сохранения данных в памяти.
Режим набора	В некоторых странах этот параметр может быть недоступен. Если он недоступен, устройство не поддерживает данную функцию. Можно выбрать один из двух режимов набора — тональный или импульсный. При использовании телефонной сети общего пользования или учрежденческой АТС может потребоваться выбрать значение Импульсный . Сведения о предпочтительном режиме набора можно получить в местной телефонной компании. При выборе значения Импульсный некоторые функции телефона могут быть недоступны. Кроме того, может увеличиться время набора номера факса или телефона.

Параметры приема

Параметр	Описание
Режим приема	Можно выбрать заданный по умолчанию режим приема факсимильных сообщений. Подробную информацию о приеме факсов в каждом из режимов можно найти в разделе «Изменение режимов приема» на с. 47.
Звонк. до отв.	Можно указать количество звонков, после которого устройство должно принять вызов.
Печ. дан. факса	Этот параметр позволяет печатать номер страницы, а также дату и время получения сообщения внизу каждой страницы полученного факса.
Код начала пр.	Этот код позволяет дать команду на прием входящего факса с дополнительного телефона, подключенного к разъему EXT на задней панели устройства. Если в трубке дополнительного телефона зазвучит тональный сигнал факсимильной связи, наберите код. На заводе предварительно задан код *9*.

Параметр	Описание
Автоуменьшение	При получении факсимильного сообщения, страницы которого совпадают по длине с листами бумаги в лотке или длиннее их, устройство может уменьшить размер документа в соответствии с размером загруженной бумаги. Включите данную функцию для автоматического уменьшения размера страницы входящего документа. Если для этого параметра задано значение Выкл. , устройство не сможет уменьшать размер страниц входящего документа. Оригинал будет разбит на большее число страниц и напечатан с сохранением его фактического размера.
Обрезать изоб.	Устройство можно настроить таким образом, чтобы при получении факса, страницы которого совпадают по длине с листами бумаги в лотке или длиннее их, оно обрезало определенную часть документа в конце полученного сообщения. Устройство будет печатать принятые сообщения на одном или нескольких листах, за исключением данных, которые находились бы в заданной обрезаемой части. Если страницы входящего факса превышают размер загруженных в устройство листов бумаги, а функция Автоуменьшение включена, устройство уменьшит размер сообщения до размера имеющейся бумаги, не исключая никаких данных.
Наст. неж.факс	В некоторых странах этот параметр может быть недоступен. Эта функция позволяет не принимать факсы от отправителей, чьи номера сохранены в памяти как нежелательные. Эта функция удобна для блокировки нежелательных факсимильных сообщений. При включении данной функции обеспечивается доступ к следующим параметрам настройки, позволяющим задать нежелательные номера факсов. <ul style="list-style-type: none"> • Добавить. Позволяет указать до 10 номеров факсов. • Удалить. Позволяет удалить выбранный нежелательный номер факса. Параметр Удалить все позволяет удалить все нежелательные номера факсов.
Режим DRPD	Эта функция позволяет использовать для приема вызовов несколько номеров на одной телефонной линии. С помощью этого меню можно настроить устройство на распознавание условных сигналов вызова. Подробные сведения об этой функции см. в разделе «Прием факсов с использованием функции DRPD» на с. 48.

Изменение заданных по умолчанию параметров документа

Для наиболее часто используемых режимов можно задать значения параметров факса, включая разрешение и яркость. При отправке факса используются заданные по умолчанию параметры настройки, если они не были изменены с помощью соответствующих кнопок и пунктов меню.

1. Нажмите кнопку **Факс**.
2. Нажимайте кнопку **Меню** до появления пункта **Настр. факса** в нижней строке дисплея, затем нажмите кнопку **ОК**.
3. Нажимайте Стрелки влево/вправо до появления пункта **Измен. умолч.**, а затем нажмите кнопку **ОК**.
4. Нажмите кнопку **ОК** при появлении надписи **Разрешение**.
5. Нажимайте Стрелки влево/вправо до появления требуемого разрешения, а затем нажмите **ОК**.
6. Нажимайте Стрелки влево/вправо до появления пункта **Яркость**, а затем нажмите кнопку **ОК**.
7. Нажимайте Стрелки влево/вправо до появления требуемой яркости, а затем нажмите **ОК**.
8. Нажмите **Стоп/Сброс** для возврата в режим готовности.

Автоматическая печать отчета об отправленных факсах

Устройство можно настроить для печати отчета с подробной информацией о последних 50 операциях связи, включая время и даты.

1. Нажмите кнопку **Факс**.
2. Нажимайте кнопку **Меню** до появления пункта **Настр. факса** в нижней строке дисплея, затем нажмите кнопку **ОК**.
3. Нажимайте Стрелки влево/вправо до появления пункта **Автоотчет**, а затем нажмите кнопку **ОК**.
4. Нажимайте Стрелки влево/вправо до появления пункта **Вкл.**, а затем нажмите кнопку **ОК**.
5. Нажмите **Стоп/Сброс** для возврата в режим готовности.

Настройка адресной книги

Вы можете внести наиболее часто используемые номера факсов в адресную книгу. Устройство поддерживает следующие функции настройки адресной книги.

- Номера быстрого/группового набора
-  Прежде чем приступить к сохранению номеров факсов, убедитесь, что устройство находится в режиме факса.

Номера быстрого набора

В ячейках быстрого набора можно хранить до 240 часто используемых номеров факсов.

Назначение номера быстрого набора

1. Нажмите кнопку **Факс**.
2. Нажимайте кнопку **Адресная книга** до появления пункта **Создать/правка** в нижней строке дисплея, затем нажмите кнопку **ОК**.
3. Нажмите кнопку **ОК** при появлении надписи **Быстрый набор**.
4. Введите номер ячейки быстрого набора от 0 до 239 и нажмите кнопку **ОК**.
Если этой ячейке уже назначена запись, на дисплей будет выведено имя и запись можно будет изменить. Чтобы заново начать процедуру назначения того же номера факса другой ячейке, нажмите клавишу **Назад**.

5. Введите имя и нажмите клавишу **ОК**.
Подробную информацию о вводе буквенно-цифровых символов можно найти в разделе «Ввод символов с цифровой клавиатуры» на с. 27.
6. Введите требуемый номер факса и нажмите **ОК**.
7. Нажмите **Стоп/Сброс** для возврата в режим готовности.

Редактирование номеров быстрого набора

1. Нажимайте кнопку **Адресная книга** до появления в нижней строке дисплея надписи **Создать/правка**, затем нажмите кнопку **ОК**.
2. Нажмите кнопку **ОК** при появлении надписи **Быстрый набор**.
3. Введите номер ячейки быстрого набора, запись в которой требуется изменить, и нажмите клавишу **ОК**.
4. Измените имя и нажмите клавишу **ОК**.
5. Измените номер факса и нажмите клавишу **ОК**.
6. Нажмите **Стоп/Сброс** для возврата в режим готовности.

Использование номеров быстрого набора

Когда при отправке факса требуется ввести номер адресата, введите номер ячейки быстрого набора, в которой сохранен нужный номер факса.

- Если номер ячейки находится в диапазоне от 0 до 9, нажмите и удерживайте соответствующую клавишу на цифровой клавиатуре.
- Если номер ячейки двух- или трехзначный, нажмите клавиши первых цифр и удерживайте клавишу последней цифры.

Поиск записи в памяти можно выполнить, выбрав пункт **Адресная книга**. (См. раздел «Поиск записи в адресной книге» на с. 52.)

Номера группового набора

Если часто выполняется отправка документа нескольким адресатам, их можно объединить в группу и сохранить ее в ячейке группового вызова. Впоследствии можно использовать номер группового набора для отправки документов всем адресатам группы. Используя существующие номера быстрого набора, можно настроить до 200 (от 0 до 199) номеров группового набора.

Назначение номера группового набора

1. Нажмите кнопку **Факс**.
2. Нажимайте кнопку **Адресная книга** до появления пункта **Создать/правка** в нижней строке дисплея, затем нажмите кнопку **ОК**.
3. Нажимайте Стрелки влево/вправо до появления пункта **Групп. набор**, затем нажмите кнопку **ОК**.
4. Введите номер ячейки группового набора от 0 до 199 и нажмите кнопку **ОК**.
5. Введите имя и нажмите клавишу **ОК**.
6. Введите номер быстрого набора и нажмите кнопку **ОК**.
7. Если данные быстрого набора отобразятся правильно, нажмите **ОК**.
8. Нажмите кнопку **ОК** при появлении надписи **Да**.
9. Для добавления в группу других номеров быстрого набора повторите шаги 5 и 6.
10. После завершения набора кнопками нажмите Стрелки влево/вправо, чтобы выбрать **Нет** в подсказке **Другой номер?**, и нажмите **ОК**.
11. Нажмите **Стоп/Сброс** для возврата в режим готовности.

Редактирование номера группового набора

Можно удалить выбранную запись из группы или добавить в выбранную группу новый номер.

1. Нажимайте кнопку **Адресная книга** до появления пункта **Создать/правка** в нижней строке дисплея, затем нажмите кнопку **ОК**.
2. Нажимайте Стрелки влево/вправо до появления пункта **Групп. набор**, а затем нажмите кнопку **ОК**.
3. Введите номер нужной ячейки группового набора и нажмите кнопку **ОК**.
4. Введите имя для редактирования и нажмите **ОК**.
5. Введите номер быстрого набора, который требуется добавить или удалить, и нажмите **ОК**.
При вводе нового номера быстрого набора на дисплей выводится запрос **Добавить?**.
При вводе номера быстрого набора, сохраненного в группе, на дисплей выводится запрос **Удалить?**.
6. Для добавления или удаления номера нажмите кнопку **ОК**.
7. Нажмите **ОК** при появлении надписи **Да**, чтобы продолжить добавление или удаление номеров, и повторите шаги 4 и 5.
8. После завершения ввода номеров нажмите Стрелки влево/вправо, чтобы выбрать **Нет** в подсказке **Другой номер?**, и нажмите **ОК**.
9. Нажмите **Стоп/Сброс** для возврата в режим готовности.

Использование номеров группового набора

Для использования номеров группового набора необходимо выполнить их поиск и выбрать их в памяти.

Если во время отправки факса будет предложено ввести номер, нажмите **Адресная книга**. См. ниже.

Поиск записи в адресной книге

Существует два способа поиска номера в памяти. Можно последовательно просматривать список в алфавитном порядке или выполнять поиск по первой букве имени, назначенного для данного номера.

Последовательный поиск в памяти

1. При необходимости нажмите кнопку **Факс**.
2. Нажимайте кнопку **Адресная книга** до появления пункта **Поиск и набор** в нижней строке дисплея, затем нажмите кнопку **ОК**.
3. Нажимайте Стрелки влево/вправо до появления требуемой категории номера, а затем нажмите **ОК**.
4. Нажмите кнопку **ОК** при появлении надписи **Все**.
5. Нажимайте Стрелки влево/вправо до появления требуемой категории номера, затем нажмите ее. Список можно прокручивать вверх или вниз в алфавитном порядке.

Поиск по первой букве

1. При необходимости нажмите кнопку **Факс**.
2. Нажимайте кнопку **Адресная книга** до появления пункта **Поиск и набор** в нижней строке дисплея, затем нажмите кнопку **ОК**.
3. Нажимайте Стрелки влево/вправо до появления требуемой категории номера, а затем нажмите **ОК**.
4. Нажимайте Стрелки влево/вправо до появления пункта **ИД**, а затем нажмите кнопку **ОК**.
5. Введите несколько первых букв имени и нажмите кнопку **ОК**.
6. Нажимайте Стрелки влево/вправо до появления нужного имени, а затем нажмите **ОК**.

Удаление записи адресной книги

Записи из адресной книги удаляются по одной.

1. Нажимайте кнопку **Адресная книга** до появления пункта **Удалить** в нижней строке дисплея, затем нажмите кнопку **ОК**.
2. Нажимайте Стрелки влево/вправо до появления нужной категории номера, а затем нажмите **ОК**.
3. Нажимайте Стрелки влево/вправо до появления нужного метода поиска, а затем нажмите **ОК**.
Выберите **Поиск: все** для поиска записи путем просмотра всех записей в адресной книге.
Выберите **Поиск: ИД** для поиска записи по первым буквам имени.
4. Нажимайте Стрелки влево/вправо до появления нужного имени, а затем нажмите **ОК**.
Либо введите первые буквы имени и нажмите **ОК**. Нажимайте Стрелки влево/вправо до появления нужного имени, а затем нажмите **ОК**.
5. Нажмите кнопку **ОК**.
6. Нажмите **ОК**, когда на дисплее появится надпись **Да**, чтобы подтвердить удаление.
7. Нажмите **Стоп/Сброс** для возврата в режим готовности.

Печать адресной книги

1. Настройки адресной книги можно проверить, напечатав ее в виде списка.
2. Нажимайте кнопку **Адресная книга** до появления в нижней строке дисплея надписи **Печать**.
3. Нажмите кнопку **ОК**. Будет напечатан список кнопок быстрого набора, номеров быстрого набора и номеров группового набора.

Использование флэш-накопителей USB

В данной главе описывается использование флэш-накопителей, подключаемых к устройству через интерфейс USB.

В главу входят следующие разделы.

- О USB-накопителях
- Подключение флэш-накопителя USB
- Сканирование на флэш-накопитель USB
- Печать с флэш-накопителя USB

О USB-накопителях

Флэш-накопители с интерфейсом USB имеют различный объем памяти и позволяют хранить документы, презентации, загруженные по сети музыкальные файлы и видеоклипы, фотографии высокого разрешения и файлы других типов.

С помощью флэш-накопителей USB на устройстве можно выполнять следующие действия.

- Сканировать документы и сохранять их на флэш-накопителе USB.
- Печатать данные, хранящиеся на флэш-накопителе USB.
- Создавать резервные копии записей **Адресная книга/Тел. книга** и системных параметров устройства.
- Восстанавливать в памяти устройства данные из файлов резервных копий.
- Форматировать флэш-накопитель USB.
- Проверять объем свободного места на флэш-накопителе.

Подключение флэш-накопителя USB

Порт USB на передней панели устройства предназначен для флэш-накопителей с интерфейсами USB V 1.1 и USB V 2.0. Устройство поддерживает флэш-накопители USB с файловой системой FAT16/FAT32 и размером кластера 512 байт.

Сведения о файловой системе флэш-накопителя USB можно получить у торгового агента.

Необходимо использовать только сертифицированные флэш-накопители USB с разъемом типа A.

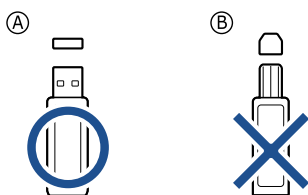

Пользуйтесь только флэш-накопителями USB с металлическим экраном.

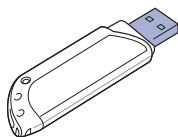

- Создание резервных копий данных
- Управление флэш-накопителем USB
- Печать напрямую с цифровой камеры

Вставьте флэш-накопитель в порт USB на передней панели устройства.

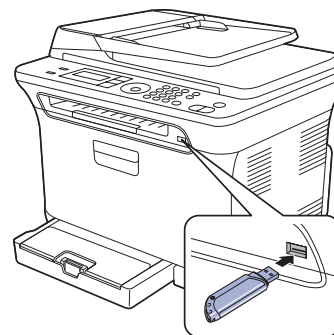

- ⚠ Не отсоединяйте флэш-накопитель USB во время работы устройства или при записи на накопитель и чтении с него. Гарантия на устройство не распространяется на поломки, вызванные неправильной эксплуатацией.
- Некоторые функции, используемые во флэш-накопителях, такие как параметры настройки безопасности, включая парольную защиту, могут препятствовать автоматическому обнаружению накопителя устройством. Подробные сведения об этих функциях см. в руководстве пользователя устройства.

Сканирование на флэш-накопитель USB

Устройство поддерживает сканирование документов с сохранением полученного изображения на флэш-накопителе USB. Это можно сделать двумя способами — выполнить сканирование с сохранением результатов на флэш-накопителе с использованием параметров по умолчанию либо задать нужные параметры самостоятельно.

Сканирование

1. Вставьте флэш-накопитель в порт USB на передней панели устройства.
2. Загрузите оригиналы документов в автоподатчик лицевой стороной вверх либо поместите один оригинал на стекло экспонирования лицевой стороной вниз.
Подробные сведения о загрузке оригинала см. в разделе «Загрузка оригиналов» на с. 29.
3. Нажмите кнопку **Сканирование/Эл.почта**.
4. Нажмите кнопку **OK** при появлении в нижней строке дисплея **Скан. в USB**.

5. Нажмите кнопку **ОК**, **Старт-Цветная** или **Старт-Черно-белая** при появлении **Готов к сканир. на USB**.

Независимо от нажатой клавиши используется цветовой режим, заданный в параметрах настройки. (См. раздел «Индивидуальная настройка сканирования в порт USB» на с. 55.)

Устройство начнет сканирование оригинала, после чего выведет запрос, требуется ли сканировать следующую страницу.

6. Чтобы сканировать дополнительные страницы, нажмите кнопку **ОК** при появлении надписи **Да**. Загрузите оригинал и нажмите **Старт-Цветная** или **Старт-Черно-белая**.

Независимо от нажатой клавиши используется цветовой режим, заданный в параметрах настройки. (См. раздел «Индивидуальная настройка сканирования в порт USB» на с. 55.)

В противном случае нажмите Стрелки влево/вправо, чтобы выбрать **Нет**, а затем нажмите **ОК**.

По завершении сканирования флэш-накопитель можно извлечь из порта USB устройства.

Индивидуальная настройка сканирования в порт USB

Вы можете указать размер изображения, формат файла или цветовой режим для каждого задания сканирования в порт USB.

1. Нажмите кнопку **Сканирование/Эл.почта**.
2. Нажимайте кнопку **Меню** до появления пункта **Функция скан.** в нижней строке дисплея, затем нажмите кнопку **ОК**.
3. Нажмите кнопку **ОК** при появлении надписи **Сканир. на USB**.
4. Нажимайте Стрелки влево/вправо до появления требуемого параметра, а затем нажмите **ОК**.
Можно настроить следующие параметры.
 - **Размер скан.** Указание размера изображения.
 - **Тип оригинала.** Указание типа исходного документа.
 - **Разрешение.** Указание разрешения изображения.
 - **Цвет сканир.** Указание цветового режима. Если выбрать монохромный режим, то будет невозможно задать значение JPEG для параметра **Формат скан.**
 - **Формат скан.** Указание файлового формата, в котором будет сохранено изображение. Если задан формат TIFF или PDF, то можно выбрать сканирование нескольких страниц. Если выбрать формат JPEG, то будет невозможно задать монохромный режим для параметра **Цвет сканир.**
5. Нажимайте Стрелки влево/вправо до появления названия требуемого состояния и нажмите кнопку **ОК**.
6. Для настройки других параметров повторите шаги 4 и 5.
7. По завершении нажмите кнопку **Стоп/Сброс** для возврата в режим готовности.

Заданные по умолчанию параметры сканирования можно изменить. Дополнительную информацию см. в разделе «Изменение заданных по умолчанию параметров сканирования» на с. 41.

Печать с флэш-накопителя USB

Хранящиеся на флэш-накопителе USB файлы можно выводить непосредственно на печать. Поддерживается печать файлов в форматах TIFF, BMP, JPEG и PRN.

Типы файлов, поддерживаемые функцией прямой печати.

- PRN. Только файлы, созданные с помощью драйвера, совместимы с устройством.
- Файлы PRN можно создавать, установив при печати документа флажок «Печать в файл». Документ будет сохранен как файл PRN, а не напечатан на бумаге. Напрямую с накопителя USB можно печатать только созданные таким способом файлы PRN. Сведения о создании PRN-файла см. в разделе *Программное обеспечение*.
- BMP. BMP без сжатия.
- TIFF. Базовый вариант TIFF 6.0.
- JPEG. Базовый вариант JPEG.

Печать документа с накопителя USB

1. Вставьте флэш-накопитель в порт USB на передней панели устройства. Если накопитель уже вставлен, нажмите кнопку **USB носитель**.
Компьютер автоматически распознает накопитель и считает хранящиеся на нем данные.
2. Нажимайте Стрелки влево/вправо до появления требуемой папки или файла, а затем нажмите **ОК**.
Символ **D** перед именем папки означает, что она содержит вложенные папки.
3. Если выбран файл, перейдите к следующему шагу.
Если вы выбрали папку, нажимайте Стрелки влево/вправо до появления требуемого файла и выберите его.
4. Нажмите Стрелки влево/вправо, чтобы выбрать количество копий для печати, и введите число.
5. Чтобы напечатать выбранный файл, нажмите кнопку **ОК**, **Старт-Цветная** или **Старт-Черно-белая**.
Можно выбрать один из двух следующих режимов.
 - **ОК** или **Старт-Цветная** — цветная печать.
 - **Старт-Черно-белая** — черно-белая печать.По завершении печати выводится запрос, требуется ли напечатать еще одно задание.
6. Чтобы напечатать еще одно задание, нажмите кнопку **ОК** при появлении **Да** и повторите процедуру с шага 2.
В противном случае нажмите Стрелки влево/вправо, чтобы выбрать **Нет**, а затем нажмите **ОК**.
7. Нажмите **Стоп/Сброс** для возврата в режим готовности.

Создание резервных копий данных

При перебоях энергоснабжения или сбоях режима хранения данные в памяти устройства могут быть неумышленно уничтожены. Резервное копирование позволяет защитить записи адресной книги и системные параметры путем создания резервных файлов на флэш-накопителе USB.

Создание резервных копий данных

1. Вставьте флэш-накопитель в порт USB на передней панели устройства.
2. Нажимайте кнопку **Меню** до появления пункта **Настр. сист.** в нижней строке дисплея, затем нажмите кнопку **ОК**.
3. Нажмите кнопку **ОК** при появлении надписи **Настройка**.

4. Нажимайте Стрелки влево/вправо до появления пункта **Экспорт настр.**, а затем нажмите кнопку **ОК**.
5. Нажимайте Стрелки влево/вправо, чтобы выбрать требуемый параметр.
 - **Адресная книга.** Создание резервной копии всех записей адресной книги.
 - **Данные наст.** Создание резервной копии всех системных параметров.
6. Чтобы приступить к резервному копированию данных, нажмите кнопку **ОК**. Резервная копия данных сохраняется на накопителе USB.
7. Нажмите **Стоп/Сброс** для возврата в режим готовности.

Восстановление данных

1. Вставьте накопитель с резервной копией данных в порт USB.
2. Нажимайте кнопку **Меню** до появления пункта **Настр. сист.** в нижней строке дисплея, затем нажмите кнопку **ОК**.
3. Когда появится надпись **Настройка**, нажмите кнопку **ОК**.
4. Нажимайте Стрелки влево/вправо до появления пункта **Импорт настр.**, а затем нажмите кнопку **ОК**.
5. Нажимайте Стрелки влево/вправо до появления требуемого типа данных, а затем нажмите **ОК**.
6. Нажимайте Стрелки влево/вправо до появления файла с данными для восстановления, а затем нажмите кнопку **ОК**.
7. Чтобы выполнить восстановление, нажмите кнопку **ОК** при появлении **Да**.
8. Нажмите **Стоп/Сброс** для возврата в режим готовности.

Управление флэш-накопителем USB

Файлы изображений, хранящиеся на накопителе USB, можно удалять по одному либо удалить все сразу путем форматирования устройства.

 После удаления файлов или форматирования накопителя USB восстановить файлы невозможно. Поэтому перед удалением убедитесь, что те или иные данные действительно больше не требуются.

Удаление файла изображения

1. Вставьте флэш-накопитель в порт USB на передней панели устройства.
2. Нажмите кнопку **USB носитель**.
3. Нажимайте Стрелки влево/вправо до появления пункта **Управ. файлами**, а затем нажмите кнопку **ОК**.
4. Нажмите кнопку **ОК** при появлении надписи **Удалить**.
5. Нажимайте Стрелки влево/вправо до появления требуемой папки или файла, а затем нажмите **ОК**.

 Символ **D** перед именем папки означает, что она содержит вложенные папки.

Если выбран файл, в течение 2 секунд на дисплее будет отображаться размер этого файла. Перейдите к следующему шагу. Если вы выбрали папку, нажимайте Стрелки влево/вправо, чтобы выбрать удаляемый файл, и нажмите **ОК**.

6. Для подтверждения удаления нажмите кнопку **ОК** при появлении **Да**.
7. Нажмите **Стоп/Сброс** для возврата в режим готовности.

Форматирование флэш-накопителя USB

1. Вставьте флэш-накопитель в порт USB на передней панели устройства.
2. Нажмите кнопку **USB носитель**.
3. Нажимайте Стрелки влево/вправо до появления пункта **Управ. файлами**, а затем нажмите кнопку **ОК**.
4. Нажимайте Стрелки влево/вправо до появления пункта **Формат**, а затем нажмите кнопку **ОК**.
5. Для подтверждения удаления нажмите кнопку **ОК** при появлении **Да**.
6. Нажмите **Стоп/Сброс** для возврата в режим готовности.

Просмотр состояния флэш-накопителя USB

Можно узнать объем свободной памяти, доступной для сканирования и сохранения документов.

1. Вставьте флэш-накопитель в порт USB на передней панели устройства.
2. Нажмите кнопку **USB носитель**.
3. Нажимайте Стрелки влево/вправо до появления пункта **Провер. место**, а затем нажмите кнопку **ОК**. На дисплее будет отображен объем свободной памяти.
4. Для возврата в режим готовности нажмите **Стоп/Сброс**.

Печать напрямую с цифровой камеры

Данное устройство поддерживает функцию PictBridge. Вы можете печатать изображения напрямую с устройств, совместимых с PictBridge, таких как цифровые камеры, телефоны с камерой портативные видеокамеры. Подключаться к компьютеру не нужно.

1. Включите устройство.
2. Подключите устройство, совместимое с PictBridge, к порту на передней панели устройства при помощи кабеля USB, входящего в комплект поставки устройства.
3. Запустите печать изображений с устройства, совместимого с PictBridge.

-  • Подробное описание процедуры печати изображений с камеры при помощи функции PictBridge см. в руководстве пользователя для камеры.
- Печать каталожных карточек не поддерживается.
 - Печать данных или имен файлов не поддерживается.

Обслуживание

В этой главе изложены сведения об обслуживании устройства и картриджа с тонером.

В главу входят следующие разделы.

- Печать отчетов
- Очистка памяти
- Чистка устройства
- Обслуживание картриджа
- Замена картриджа с тонером

Печать отчетов

Устройство может предоставлять различные отчеты с необходимой полезной информацией. Доступны следующие отчеты.

-  Некоторые отчеты могут не отображаться на дисплее в зависимости от параметров или моделей. Это значит, что данные функции недоступны.

Отчет/список	Описание
Конфигурация	Сведения о параметрах, изменяемых пользователем. Этот список можно напечатать для проверки значений параметров после их изменения.
Расх. материал	В данном списке отображается текущее состояние расходных материалов в устройстве.
Адресная книга	В данном списке отображаются все номера факсов и адреса электронной почты, сохраненные в памяти устройства.
Отчет об отпр.	В данном отчете приводятся сведения о номере факса, количестве страниц, времени, затраченном на выполнение задания, режиме и результатах передачи сообщения. Можно настроить устройство так, чтобы печать отчета автоматически выполнялась после отправки или принятия каждого факсимильного сообщения. (См. раздел «Параметры отправки» на с. 50.)
Отч.об отправл	В этом отчете представлена информация о недавно отправленных факсах и электронных письмах. Устройство можно настроить так, чтобы автоматически распечатывать такой отчет через каждые 50 сеансов связи. (См. раздел «Параметры отправки» на с. 50.)
Отчет о приеме	Этот отчет содержит информацию о недавно принятых факсах.
Заплан. задания	В данном списке отображаются документы, отправка которых факсом отложена, а также время начала и тип каждой операции.

- Замена блока переноса изображения
- Замена контейнера для отработанного тонера
- Сменные компоненты
- Управление устройством через веб-сайт
- Проверка серийного номера устройства

Отчет/список	Описание
Отч.о неж.факс	В данном списке отображаются номера факсов, определенные как нежелательные номера. Для удаления или добавления номеров в этот список войдите в меню Наст. неж.факс . (См. раздел «Параметры приема» на с. 50.)
Информ. о сети	В данном списке отображаются сведения о сетевом подключении и конфигурации устройства.
Спис. авт.пол.	В данном списке отображаются авторизованные пользователи, которым разрешено использовать функцию электронной почты.

Печать отчета

1. Нажимайте кнопку **Меню** до появления пункта **Настр. сист.** в нижней строке дисплея, затем нажмите кнопку **ОК**.
2. Нажимайте Стрелки влево/вправо до появления пункта **Отчет**, а затем нажмите кнопку **ОК**.
3. Нажимайте Стрелки влево/вправо до появления требуемого отчета или списка в нижней строке дисплея, а затем нажмите кнопку **ОК**.
Для печати всех отчетов и списков выберите **Все отчеты**.
4. Для продолжения печати нажмите кнопку **ОК** при появлении **Да**.
Выбранный отчет будет распечатан.

Настройка цветового контраста

Меню «Цвет» позволяет настроить цветовую палитру.

1. Нажимайте кнопку **Меню** до появления пункта **Настр. сист.** в нижней строке дисплея, затем нажмите кнопку **ОК**.
2. Когда появится надпись **Обслуживание**, нажмите кнопку **ОК**.
3. Нажимайте Стрелки влево/вправо до появления пункта **Цветное**, а затем нажмите кнопку **ОК**.
4. Когда появится надпись **Цвет по выбору**, нажмите кнопку **ОК**.
5. Нажимайте Стрелки влево/вправо, чтобы выбрать меню «Цвет» для отображения на экране, а затем нажмите **ОК**.
Настройка контрастности отдельно для каждого цвета. **По умолчанию** — автоматическая оптимизация цвета. **Настр. вручную** — настройка вручную цветового контраста каждого картриджа. **По умолчанию** — этот параметр рекомендуется использовать для обеспечения наилучшего качества цветов.

-  Если принтер перемещали, настоятельно рекомендуется настраивать это меню вручную.

6. Нажмите **Стоп/Сброс** для возврата в режим готовности.

Очистка памяти

Можно выборочно очистить данные в памяти устройства.

 Пользователям моделей CLX-3170FN/CLX-3175FN перед очисткой памяти следует убедиться, что все задания на использование факса завершены, в противном случае незавершенные задания будут утеряны.

1. Нажимайте кнопку **Меню** до появления пункта **Настр. сист.** в нижней строке дисплея, затем нажмите кнопку **ОК**.
2. Нажимайте Стрелки влево/вправо до появления пункта **Сброс настроек**, а затем нажмите кнопку **ОК**.
3. Нажимайте Стрелки влево/вправо, чтобы выбрать подлежащий стиранию элемент.

 Некоторые меню могут не отображаться на дисплее в зависимости от параметров или моделей. Это значит, что данные функции недоступны.

Дополнительные функции	Описание
Все настройки	Очистка всей памяти устройства и восстановление значений по умолчанию для всех параметров.
Настр. факса	Восстановление значений по умолчанию для параметров факса.
Настр. копии	Восстановление значений по умолчанию для параметров копирования.
Настр. скан.	Восстановление значений по умолчанию для параметров сканирования.
Настр. сист.	Восстановление значений по умолчанию для параметров системы.
Настр. сети	Восстановление значений по умолчанию для параметров сети.
Адресная книга	Удаление всех сохраненных в памяти номеров факсов и адресов электронной почты.
Отч.об отправл	Удаление всех записей об отправленных факсах и электронных письмах.
Отчет о приеме	Удаление всех записей о принятых факсах.

4. Нажмите кнопку **ОК** при появлении надписи **Да**.
5. Для подтверждения удаления нажмите кнопку **ОК** еще раз.
6. Чтобы удалить из памяти другой элемент, повторите шаги 3–5.
7. Нажмите **Стоп/Сброс** для возврата в режим готовности.

Чистка устройства

Для обеспечения высокого качества печати и сканирования следует выполнять чистку устройства при каждой замене картриджа или при ухудшении качества печати и сканирования.

- 
- Чистка корпуса устройства с помощью средств, содержащих большое количество спирта, растворителя или другого сильнодействующего вещества, может привести к потере цвета или деформированию корпуса.
 - Если устройство или находящиеся рядом предметы загрязнены тонером, рекомендуем использовать для очистки увлажненную ткань. При использовании пылесоса частицы тонера остаются в воздухе, их вдыхание может вредно сказаться на здоровье.

Чистка внешней поверхности устройства

Для чистки корпуса устройства используйте мягкую салфетку без ворса. Ткань можно немного смочить водой, избегая при этом попадания капель на корпус или внутрь устройства.

Очистка внутренних компонентов устройства

Во время печати внутри устройства могут накапливаться обрывки бумаги, частицы тонера и пыли. Со временем это может привести к снижению качества печати, например появлению частиц тонера или пятен. Очистка внутренних частей устройства поможет устранить или уменьшить такие явления.

1. Выключите устройство и отсоедините шнур питания от розетки. Подождите, пока устройство остынет.
2. Полностью откройте переднюю крышку за ручку.

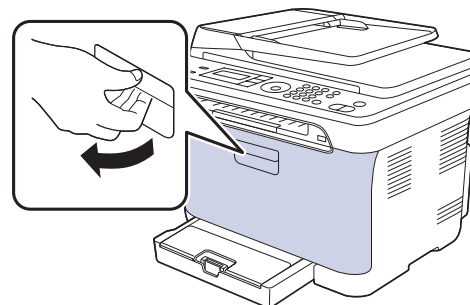

3. Возьмите картридж за обе ручки и извлеките четыре картриджа из устройства.

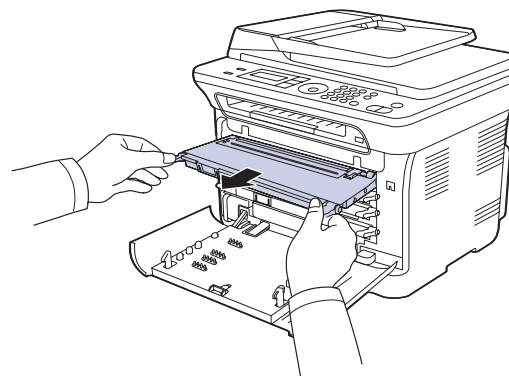

4. Вытащите контейнер для отработанного тонера из устройства за ручку.

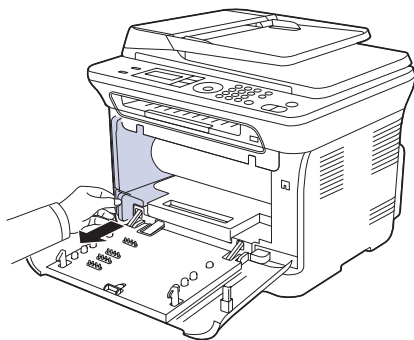

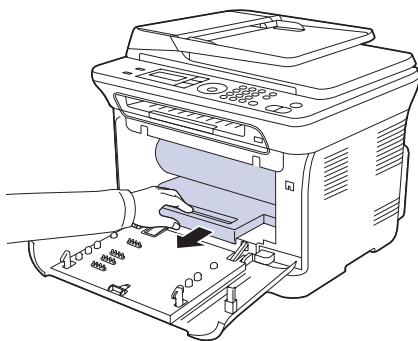

5. Вытяните блок переноса изображения из устройства за ручку, расположенную внизу блока.

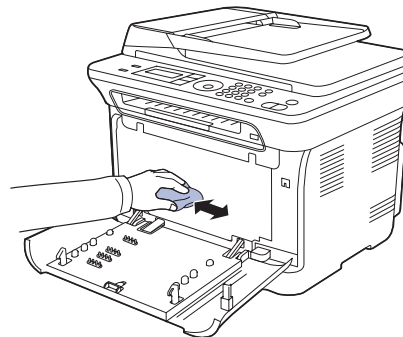

-  • Не касайтесь зеленой поверхности блока переноса изображения руками или какими-либо предметами.
- Будьте осторожны. Не поцарапайте поверхность блока переноса изображения.
- Если передняя крышка будет оставаться открытой в течение нескольких минут, блок изображения подвергнется воздействию света, что приведет к его повреждению. Если установку по той или иной причине необходимо прервать, закройте крышку.

6. Сухой тканью без ворса протрите место установки и отсек картриджа, чтобы удалить частицы пыли и тонера.



-  • При попадании тонера на одежду удалите его сухой тряпкой и выстирайте одежду в холодной воде. Горячая вода способствует проникновению тонера в ткань.
- Если устройство или место, где оно расположено, испачканы тонером, протрите их влажной тканью. При использовании пылесоса частицы тонера выдуваются, распространяясь в воздухе, что может представлять угрозу для здоровья.

-  После очистки дайте устройству полностью высохнуть.

7. Удерживая паз на передней крышке блока переноса изображения, вставьте блок переноса изображения до щелчка в принтер.

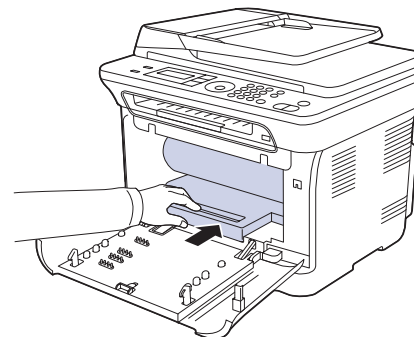

8. Вставьте контейнер сбора тонера до щелчка, затем нажмите на него, чтобы он плотно встал на место.

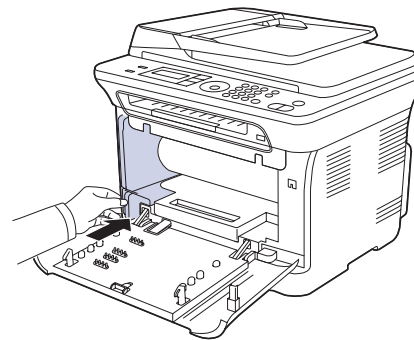

9. Вставьте четыре картриджа обратно в устройство.

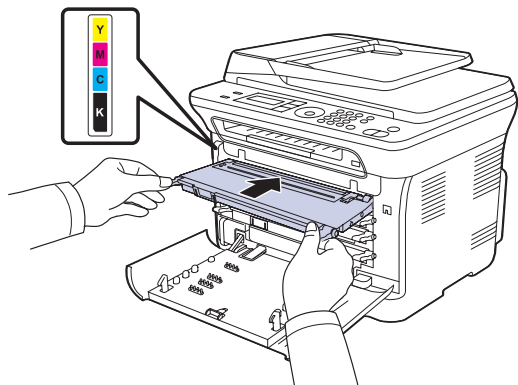

10. Установите на место все отсеки устройства и закройте переднюю крышку.

 Если передняя крышка закрыта неплотно, устройство работать не будет.

11. Подключите шнур питания и включите устройство.

Очистка блока сканирования

Содержание в чистоте блока сканирования способствует получению высококачественных копий. Блок сканирования рекомендуется чистить каждый день перед началом работы. При необходимости очистку можно повторять в течение дня.

1. Слегка смочите водой мягкую ткань без ворса или бумажную салфетку.
2. Откройте крышку сканера.
3. Удалите загрязнения с поверхности стекла экспонирования и вытрите его насухо.

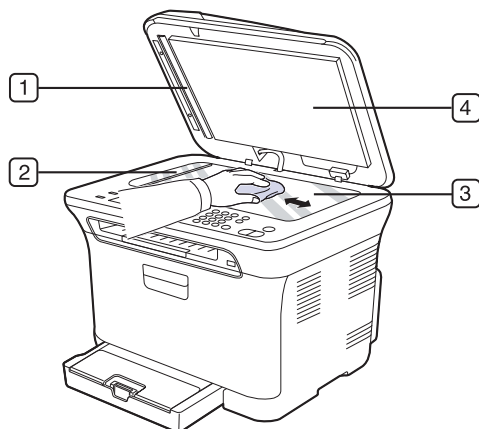

4. Удалите загрязнения с нижней стороны крышки сканера и белой пластины и вытрите их насухо.

5. Аккуратно выньте пластину автоподатчика при помощи инструмента (например, пинцета).

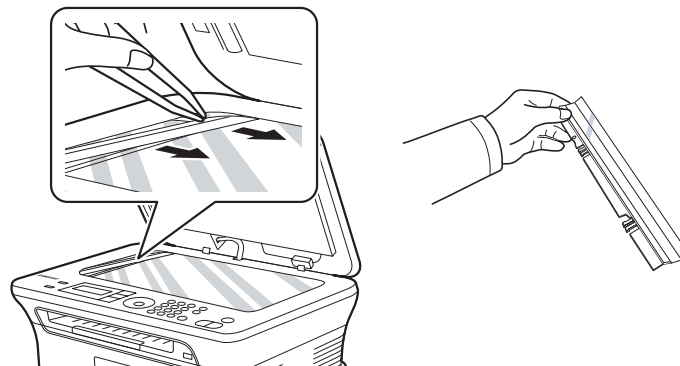

6. Удерживая пластину автоподатчика за край, вытрите ее с обеих сторон насухо.

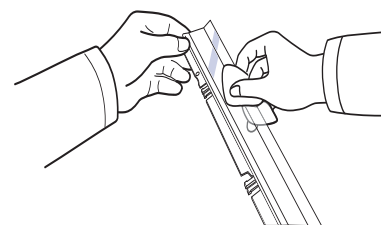

7. Аккуратно вставьте пластину обратно в устройство.

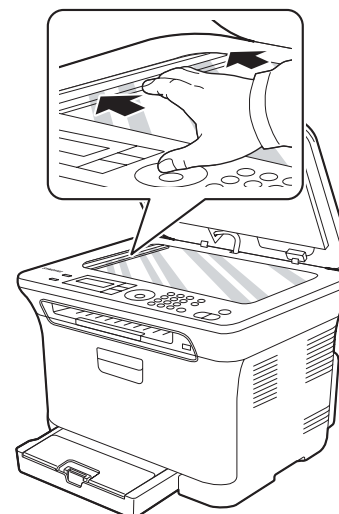

8. Закройте крышку сканера.

Обслуживание картриджа

Хранение картриджей с тономером

Для максимально эффективной эксплуатации картриджей с тономером соблюдайте следующие правила.

- Не распаковывайте картридж, если не собираетесь устанавливать его в принтер.
- Не заправляйте картриджи. Гарантия на устройство не распространяется на случаи повреждения в результате эксплуатации повторно заправленного картриджа.
- Храните картриджи с тономером в тех же условиях, что и устройство.

Срок службы картриджа

Срок службы картриджа зависит от количества тонера, необходимого для печати. Фактический ресурс может отличаться от среднего значения и зависит от плотности печати, а также условий эксплуатации, интервалов печати, типа и размера носителя. При печати большого количества графических изображений картридж придется менять чаще.

Перераспределение тонера

Когда тонер в картридже заканчивается, при печати могут появляться светлые или обесцвеченные области. Если заканчивается тонер в одном из цветных картриджей, происходит неправильное смешение цветов, и изображения могут иметь неестественный цвет. Качество печати можно временно улучшить путем перераспределения тонера.

- На дисплее появляется сообщение о том, что тонер заканчивается.

1. Полностью откройте переднюю крышку за ручку.

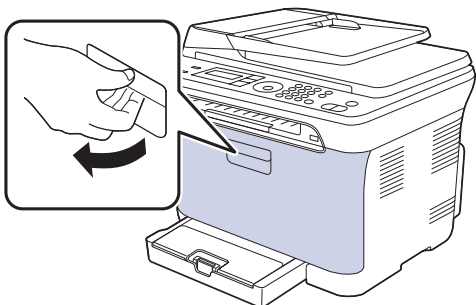

2. Возьмите картридж за обе ручки и извлеките четыре картриджа из устройства.

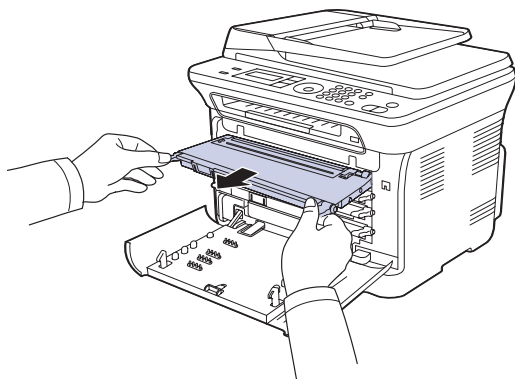

3. Возьмите картридж за обе ручки и осторожно встряхните его несколько раз из стороны в сторону для равномерного распределения тонера.

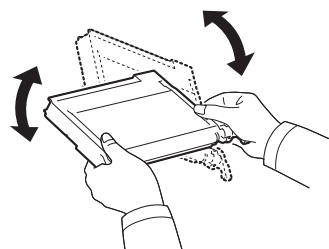

- ☑ При попадании тонера на одежду удалите его при помощи сухой тряпки и выстирайте одежду в холодной воде. Горячая вода способствует проникновению тонера в ткань.

4. Вставьте четыре картриджа обратно в устройство.

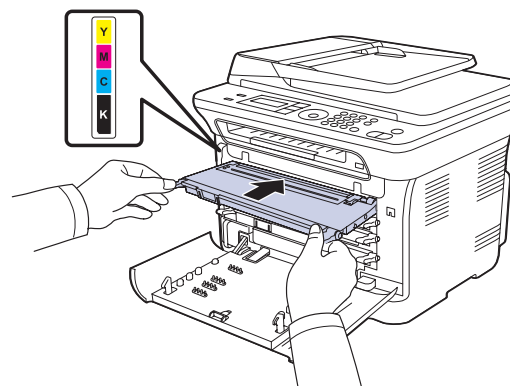

5. Закройте переднюю крышку. Убедитесь, что крышка плотно закрыта.

- ⚠ Если передняя крышка закрыта неплотно, устройство работать не будет.

Замена картриджа с тономером

Устройство использует при печати четыре цвета и имеет четыре картриджа с тономером: желтый (Y), пурпурный (M), голубой (C) и черный (K).

- Индикатор состояния и сообщение на дисплее о низком уровне тонера показывают, когда следует заменить каждый картридж.
- Для моделей CLX-3170FN/CLX-3175FN поступающие факсы сохраняются в памяти.

В этом случае картридж требуется заменить. При замене обратите внимание на тип применяемого в устройстве картриджа. (См. раздел «Расходные материалы» на с. 84.)

1. Выключите устройство и подождите несколько минут до его остывания.
2. Полностью откройте переднюю крышку за ручку.

3. Возьмите картридж за обе ручки и извлеките его из устройства.

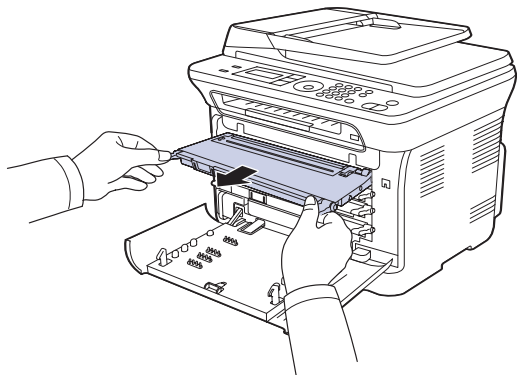

4. Снимите упаковку с нового картриджа.

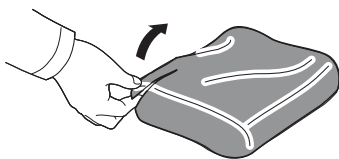

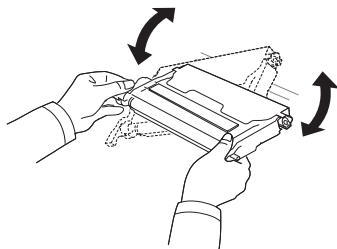

 Не вскрывайте упаковку картриджа острыми предметами (ножом, ножницами и др.). При этом можно повредить поверхность картриджа.

5. Возьмите картридж за обе ручки и осторожно встряхните его несколько раз из стороны в сторону для равномерного распределения тонера.

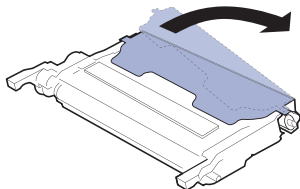

6. Положите картридж на плоскую поверхность, как показано на рисунке. Снимите клейкую ленту и упаковочную бумагу.



 При попадании тонера на одежду удалите его сухой тряпкой и выстирайте одежду в холодной воде. Горячая вода способствует проникновению тонера в ткань.

7. Цвет тонера в картридже должен соответствовать цвету маркировки паза. Возьмите картридж за ручки и вставьте его в принтер до щелчка.

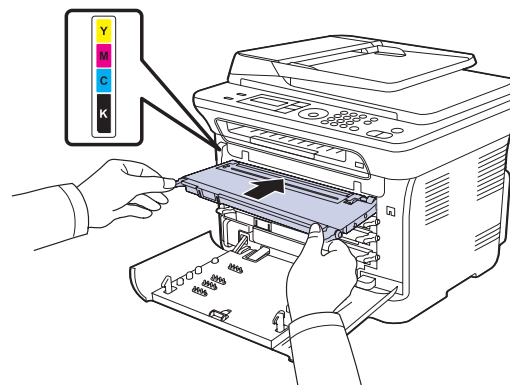

8. Закройте переднюю крышку. Убедитесь, что крышка плотно закрыта, после чего включите принтер.

 Если передняя крышка закрыта неплотно, устройство работать не будет.

Замена блока переноса изображения

Когда срок службы блока подходит к концу, на компьютере появляется окно программы Smart Panel с сообщением о необходимости замены блока переноса изображения. В противном случае принтер прекращает печать.

1. Выключите устройство и подождите несколько минут до его остывания.
2. Полностью откройте переднюю крышку за ручку.

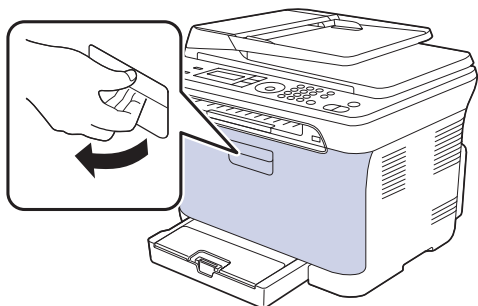

3. Возьмите картридж за обе ручки и извлеките четыре картриджа из устройства.

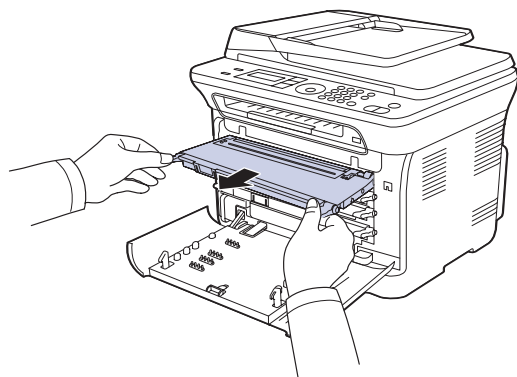

4. Вытащите контейнер для отработанного тонера из устройства за ручку.

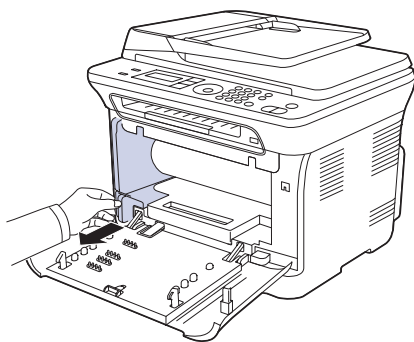

5. Вытяните блок переноса изображения из устройства за ручку, расположенную внизу блока.

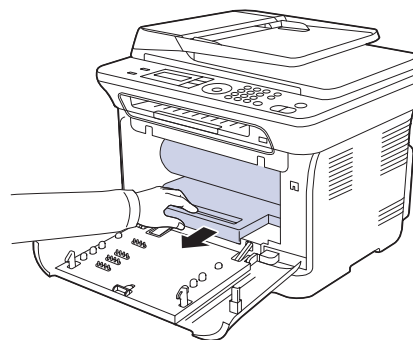

6. Снимите упаковку с нового блока переноса изображения. Снимите с блока переноса изображения заглушки и защитную бумагу.

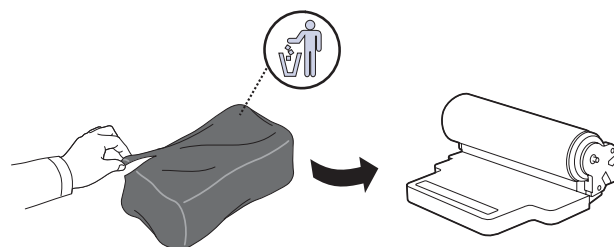

- ⚠ Не вскрывайте упаковку блока переноса изображения острыми предметами, например ножом или ножницами. При этом можно повредить поверхность блока переноса изображения.
- Будьте осторожны. Не поцарапайте поверхность блока переноса изображения.
- Не подвергайте блок переноса изображения воздействию света более нескольких минут во избежание его повреждения. Если необходимо, накройте его листом бумаги для защиты от света.

7. Удерживая паз на передней крышке блока переноса изображения, вставьте блок переноса изображения до щелчка в принтер.

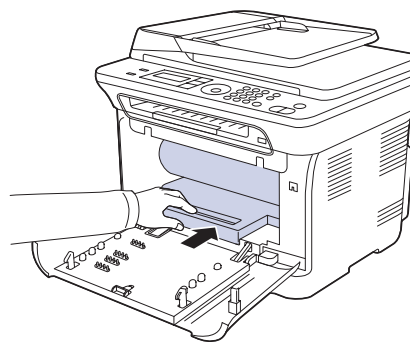

8. Вставьте контейнер сбора тонера до щелчка, затем нажмите на него, чтобы он плотно встал на место.

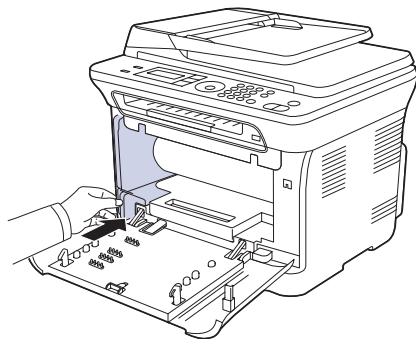

9. Вставьте четыре картриджа обратно в устройство.

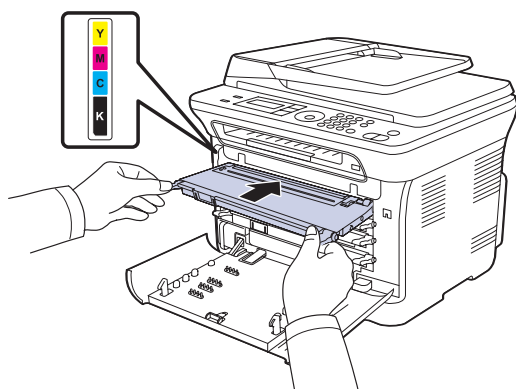

10. Плотно закройте переднюю крышку.

 Если передняя крышка закрыта неплотно, устройство работать не будет. Убедитесь, что все картриджи установлены правильно. При неправильной установке одного из картриджей с тонером передняя крышка не закроется.

11. Включите устройство.

 Подготовка устройства к работе может занять несколько минут.

Замена контейнера для отработанного тонера

Когда срок службы контейнера подходит к концу, на компьютере появляется окно программы Smart Panel с сообщением о необходимости замены контейнера для отработанного тонера. В противном случае принтер прекращает печать.

1. Выключите устройство и подождите несколько минут до его остывания.
2. Полностью откройте переднюю крышку за ручку.

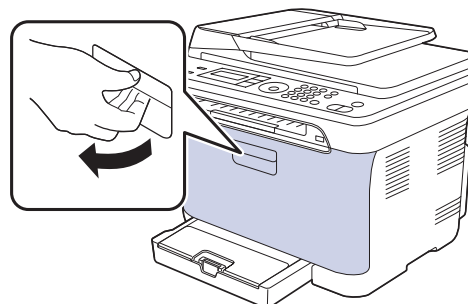

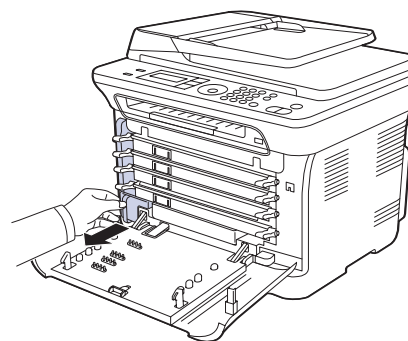

3. Вытащите контейнер для отработанного тонера из устройства за ручку.

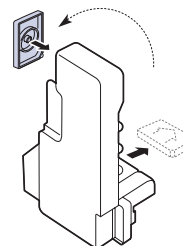

 Положите контейнер на ровную поверхность так, чтобы тонер не высыпался.

4. Снимите с контейнера колпачок, как показано ниже, и закройте им отверстие контейнера.



 Не наклоняйте и не переворачивайте контейнер.

5. Снимите упаковку с нового контейнера для отработанного тонера.

- Установите новый контейнер и задвиньте его так, чтобы он плотно встал на место.

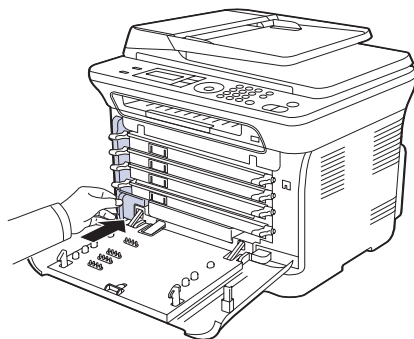

- Плотно закройте переднюю крышку.

! Если передняя крышка закрыта неплотно, устройство работать не будет. Убедитесь, что все картриджи установлены правильно. При неправильной установке одного из картриджей с тонером передняя крышка не закрывается.

- Включите устройство.

Сменные компоненты

Во избежание проблем с качеством печати и подачей бумаги, возникающих из-за износа деталей, а также для обеспечения оптимального рабочего состояния принтера необходимо заменять нижеперечисленные компоненты после печати указанного числа страниц или по мере завершения срока службы.

Компонент	Средняя производительность
Термофиксатор	Около 100 000 страниц при черно-белой печати или 25 000 страниц при цветной печати
Ролик переноса	Около 100 000 страниц
Блок переноса	Около 100 000 страниц при черно-белой печати или 25 000 страниц при цветной печати
Ролик подачи	Около 50 000 страниц

Настоятельно рекомендуется поручить обслуживание уполномоченному поставщику услуг, дилеру или организации, у которой устройство было приобретено. Гарантия не распространяется на замену изнашиваемых компонентов после окончания срока их службы.

! Батарея внутри устройства является обслуживаемым компонентом. Не меняйте ее самостоятельно. При использовании неподходящей батареи существует вероятность взрыва. Утилизируйте использованные батареи согласно инструкции.

Проверка запчастей

При частом замятии бумаги или проблемах печати проверьте количество страниц, распечатанных или отсканированных устройством. При необходимости замените соответствующие компоненты.

- Нажимайте кнопку **Меню** до появления пункта **Настр. сист.** в нижней строке дисплея, затем нажмите кнопку **ОК**.
- Нажимайте Стрелки влево/вправо до появления пункта **Обслуживание**, а затем нажмите кнопку **ОК**.
- Нажимайте Стрелки влево/вправо до появления пункта **Срок службы**, а затем нажмите кнопку **ОК**.
- Нажимайте Стрелки влево/вправо до появления требуемого элемента, а затем нажмите **ОК**.
 - Расх. материал.** Распечатка страницы состояния расходных материалов.
 - Всего.** Отображение общего количества напечатанных страниц.
 - Скан.с автоп.** Отображение количества страниц, отсканированных при помощи автоподатчика.
 - На стекле.** Отображение количества страниц, отсканированных при помощи стекла экспонирования.
 - Блок перен.из., Лента переноса, Термофиксатор, Ролик переноса, Ролик лотка 1.** Отображение количества напечатанных страниц.
- Если Вы выбрали печать страницы состояния расходных материалов, нажмите **ОК** для подтверждения.
- Нажмите **Стоп/Сброс** для возврата в режим готовности.

Управление устройством через веб-сайт

После подключения устройства к сети и правильной настройки параметров TCP/IP можно управлять устройством через встроенный веб-сервер — приложение Samsung **SyncThru™ Web Service**. Приложение **SyncThru™ Web Service** можно использовать для следующих целей.

- Просмотр информации об устройстве и проверки текущего состояния.
- Изменение параметров TCP/IP и настройка других параметров сети.
- Изменение параметров принтера.
- Настройка отправки уведомлений о статусе устройства по электронной почте.
- Получение поддержки по использованию устройства.

Доступ к приложению SyncThru™ Web Service

- В операционной системе Windows запустите веб-браузер (например, Internet Explorer).
- Введите IP-адрес устройства (<http://xxx.xxx.xxx.xxx>) в поле адреса и нажмите клавишу **Ввод** или кнопку **Переход**. На экране появится встроенный веб-сайт устройства.

Проверка серийного номера устройства

При звонке в службу поддержки или регистрации на сайте Samsung может потребоваться серийный номер устройства. Вы можете проверить серийный номер, выполнив следующие действия.

- Нажимайте кнопку **Меню** до появления пункта **Настр. сист.** в нижней строке дисплея, затем нажмите кнопку **ОК**.
- Нажимайте Стрелки влево/вправо до появления пункта **Обслуживание**, а затем нажмите кнопку **ОК**.
- Нажимайте Стрелки влево/вправо до появления пункта **Серийный номер**, а затем нажмите кнопку **ОК**.
- Проверьте серийный номер устройства.
- Нажмите **Стоп/Сброс** для возврата в режим готовности.

Устранение неисправностей

В этой главе изложены рекомендации по действиям при возникновении ошибок в работе устройства.

В главу входят следующие разделы.

- Рекомендации по предотвращению замятия бумаги
- Устранение замятия в документах
- Устранение замятия бумаги

Рекомендации по предотвращению замятия бумаги

В большинстве случаев замятия бумаги можно избежать, если использовать бумагу рекомендованного типа. Если произошло замятие бумаги, выполните действия, описанные на с. 66.

- Выполните процедуры, изложенные на с. 34. Проверьте, правильно ли отрегулированы ограничители бумаги.
- Не перегружайте лоток. Стопка бумаги в лотке не должна превышать отметку максимального уровня бумаги на внутренней стороне лотка.
- Не вынимайте бумагу из лотка во время печати.
- Перед загрузкой стопки бумаги согните ее, разверните и выпрямите.
- Не используйте мятую, сырую или сильно скрученную бумагу.
- Не загружайте в лоток одновременно бумагу различных типов.
- Используйте только рекомендованные материалы для печати. (См. раздел «Указание размера и типа бумаги» на с. 35.)
- Убедитесь, что материалы для печати загружены в лоток лицевой стороной вверх и в лоток ручной подачи.

Устранение замятия в документах

В случае замятия оригинала при прохождении через автоподатчик на дисплее появляется сообщение **[Замятие документа]**.

1. Извлеките оставшуюся бумагу из автоподатчика.
2. Откройте крышку автоподатчика.

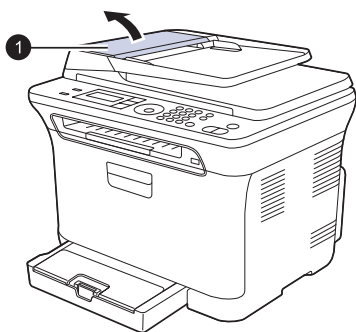

1 крышка автоподатчика

- Значение сообщений на дисплее
- Устранение других неполадок

3. Осторожно вытяните бумагу из автоподатчика.

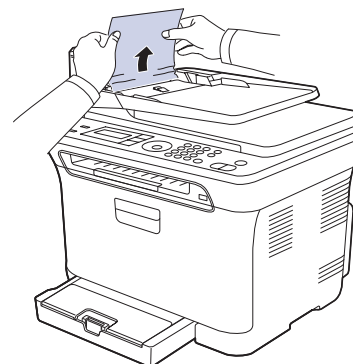

 Вид вашего принтера может отличаться от иллюстрации в зависимости от модели.

4. Закройте крышку. Снова загрузите бумагу в автоподатчик.

 Для предотвращения замятия документов, напечатанных на толстой, тонкой бумаге или бумаге смешанного типа, используйте стекло экспонирования.

Сбой на выходе из автоподатчика

1. Извлеките оставшуюся бумагу из автоподатчика.
2. Возьмите бумагу обеими руками и вытяните ее вправо из зоны подачи.

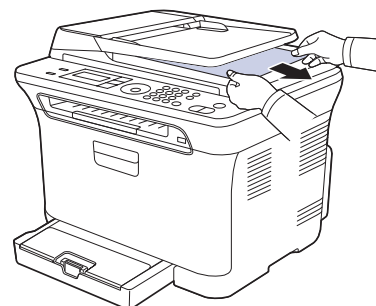

3. Загрузите удаленные страницы обратно в автоподатчик.

Сбой ролика подачи

1. Откройте крышку сканера.
2. Возьмите бумагу обеими руками и вытяните ее вправо из зоны подачи.

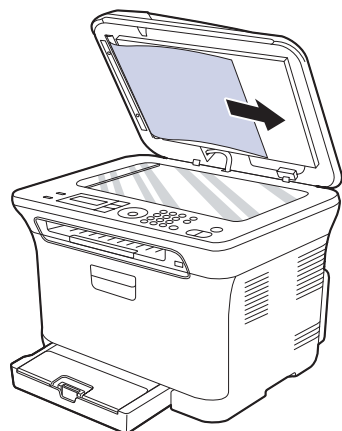



3. Закройте крышку сканера. Затем загрузите удаленные страницы обратно в автоподатчик.

Устранение замятия бумаги

При замятии бумаги на дисплей выводится предупреждающее сообщение. Для определения места замятия и удаления застрявшей бумаги воспользуйтесь следующей таблицей.

Сообщение	Место замятия	См.
Замятие 0. Откр/зак.крышку	В области подачи бумаги и внутри принтера	См. «В лотке 1» на с. 67, «В области термофиксатора» на с. 67.
Замятие 1. Проверьте внутри	Внутри принтера	См. «В лотке 1» на с. 67, «В области термофиксатора» на с. 67.
Замятие 2. Проверьте внутри	Внутри принтера и в области термофиксатора	См. «В лотке 1» на с. 67, «В области термофиксатора» на с. 67.

 В зависимости от модели и комплектации некоторые сообщения могут не появиться на дисплее.

 Во избежание разрыва бумаги вытягивайте ее осторожно и медленно. Для удаления замятой бумаги следуйте инструкциям в последующих разделах.

В лотке 1

1. Откройте и закройте переднюю крышку. Мятая бумага автоматически выталкивается из устройства. Если бумага не выходит, перейдите к следующему шагу.

2. Выдвиньте лоток 1 из устройства.

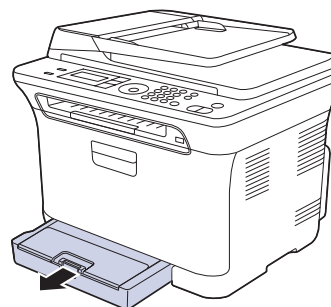

3. Осторожно вытяните мятую бумагу наружу.

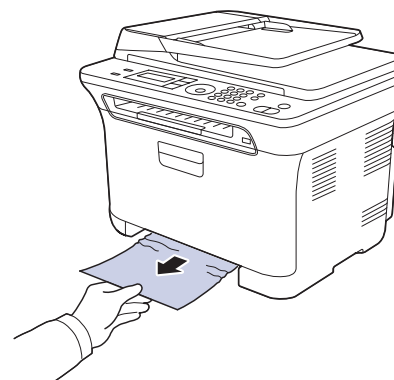

Если замятая бумага удаляется с трудом или ее не видно, проверьте, не замялась ли она в области выхода бумаги. (См. раздел «В области выхода бумаги» на с. 68.)

4. Вставьте лоток 1 обратно до щелчка. Печать автоматически возобновится.

В области термофиксатора

Если замятие бумаги произошло в области термофиксатора, вытащить замятую бумагу можно следующим образом.

1. Откройте модуль сканирования.

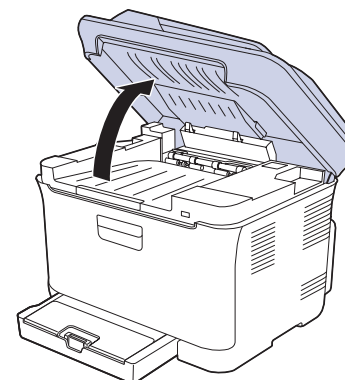

- Откройте внутреннюю крышку.

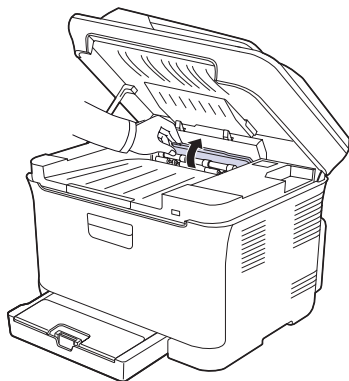

- Аккуратно выньте замятую бумагу из принтера.

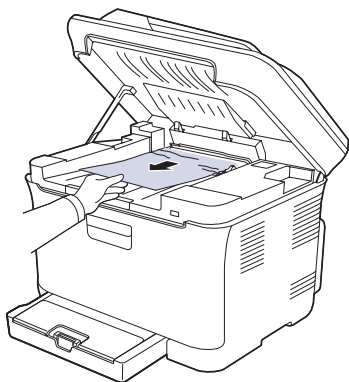

! Не прикасайтесь к термофиксатору под внутренней крышкой. Он очень горячий и может вызвать ожоги! Температура работы термофиксатора — 180 °С. При извлечении бумаги из устройства соблюдайте осторожность.

- Закройте внутреннюю крышку.
- Осторожно и медленно опускайте блок сканирования, пока он не будет полностью закрыт. Блок должен быть плотно закрыт. Будьте осторожны, чтобы не прищемить пальцы!

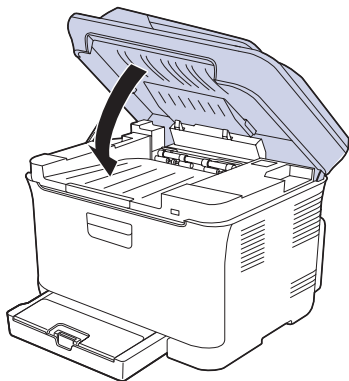

! Если модуль сканирования закрыт неплотно, устройство работать не будет.

В области выхода бумаги

- Откройте и закройте переднюю крышку. Мягкая бумага автоматически выталкивается из устройства.
- Осторожно вытяните бумагу из выходного лотка.

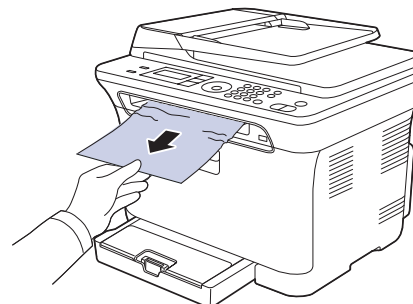

Если определить место замятия не удастся или бумага удаляется с трудом, не вытягивайте ее и переходите к следующему шагу.

- Откройте заднюю крышку.
- Если Вы видите замятую бумагу, потяните ее прямо вверх. Перейдите к шагу 8.

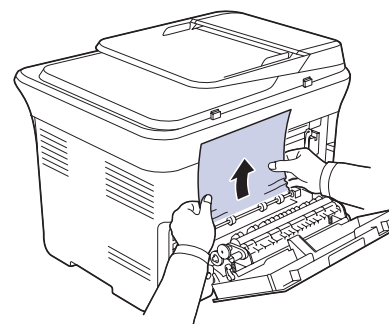

Если бумагу все еще не видно, переходите к следующему шагу.

- Потяните вверх за рычаг термофиксатора.

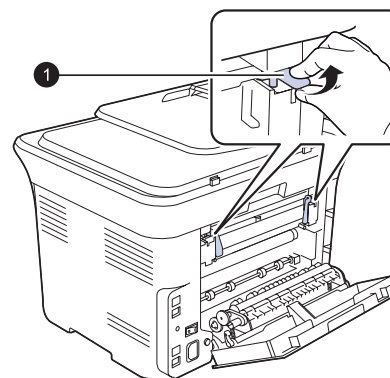

1 рычаг термофиксатора

6. Откройте модуль сканирования.

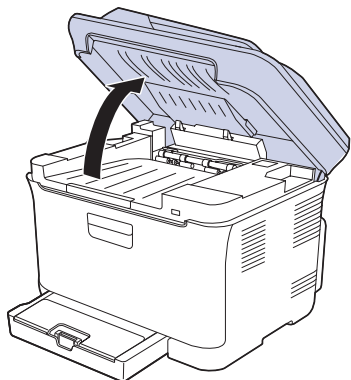

7. Аккуратно выньте замятую бумагу из принтера.

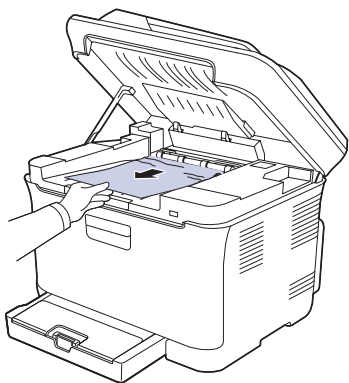

8. Осторожно и медленно опускайте блок сканирования, пока он не будет полностью закрыт. Блок должен быть плотно закрыт. Будьте осторожны, чтобы не прищемить пальцы!

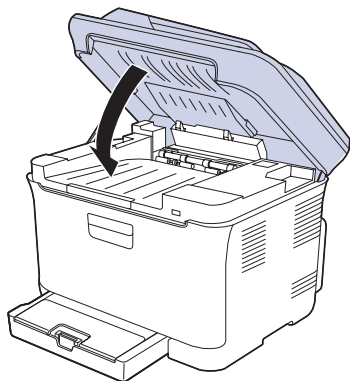

9. Потяните вниз за рычаг термофиксатора.

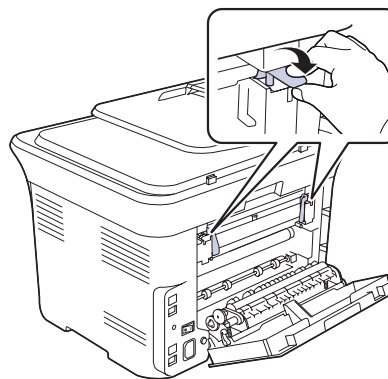

10. Закройте заднюю крышку. Печать автоматически возобновится.

Значение сообщений на дисплее

Сообщения на дисплее панели управления содержат информацию о состоянии устройства и ошибках печати. В следующей таблице приведены объяснения этих сообщений и сведения о способах устранения неполадок. Сообщения и их значения приведены в алфавитном порядке.

- ✍ Если в таблице отсутствует сообщение, выключите и снова включите питание устройства и повторите попытку. Если проблема не устраняется, обратитесь в службу технической поддержки.
- Обращаясь в службу технической поддержки, желательно сообщить специалисту текст сообщения об ошибке.
- xxx означает тип печатного материала.

Сообщение	Значение	Рекомендуемые действия
[Замятие документа]	Произошло замятие оригинала документа в автоподатчике.	Удалите замятую бумагу. (См. раздел «Устранение замятия в документах» на с. 66.)
[Наж.Остановить]	Кнопка Стоп/Сброс была нажата во время работы.	Повторите попытку.
[Несовместим]	Полученный факс определен как нежелательный.	Он будет удален. Для настройки параметров нежелательных факсов. (См. раздел «Параметры приема» на с. 50.)
[Нет ответа]	Не удается получить ответ от принимающего факса после нескольких попыток дозвона.	Повторите попытку. Убедитесь в том, что принимающий факс находится в рабочем состоянии.
[Ошибка линии]	Аппарат не может соединиться с принимающим факсом, или соединение прервано из-за проблем с телефонной линией.	Повторите попытку. Если проблема не устраняется, подождите около часа и повторите попытку. Можно также включить режим исправления ошибок. (См. раздел «Параметры отправки» на с. 50.)
[Ошибка связи]	Возникли проблемы со связью.	Попросите отправителя повторно переслать документ.
Вых. лот. полн.	Выходной лоток устройства заполнен.	Извлеките бумагу.

Сообщение	Значение	Рекомендуемые действия
Группа недоступна	Сделана попытка использования номера ячейки группового набора в случае, когда возможно использование только номера единичной ячейки (например, при назначении номеров для многоадресной рассылки).	Используйте только номера быстрого набора или введите номер с цифровой клавиатуры.
Замен./установ. конт. для тонера	Срок службы контейнера для отработанного тонера закончился, печать может быть продолжена только после установки нового контейнера для отработанного тонера.	Замените контейнер для отработанного тонера. (См. раздел «Замена контейнера для отработанного тонера» на с. 64.)
Замените карт. ▼	Данное сообщение появляется между состояниями Нет тонера и Мало тонера .	Замените картридж на новый. (См. раздел «Замена картриджа с тонером» на с. 61.)
Замените [xxx]	Срок службы узла закончился.	Замените узел новым. Обратитесь в службу технической поддержки.
Замятие 0. Откр/зак.крышку	Замятие бумаги в области подачи лотка.	Удалите замятую бумагу. (См. раздел «В лотке 1» на с. 67.)
Замятие 1. Проверьте внутри	Замятие бумаги в области выхода.	Удалите замятую бумагу. (См. раздел «В области термофиксатора» на с. 67.)
Замятие 2. Проверьте внутри	Замятие бумаги в области термофиксатора или картриджа с тонером.	Удалите замятую бумагу. (См. раздел «В области выхода бумаги» на с. 68.)
Заправл. карт. ▼	Установленный картридж не является оригинальным или был повторно заправлен.	При заправке картриджа качество печати может значительно снизиться, так как его характеристики могут отличаться от оригинального картриджа. Рекомендуется использовать картридж с цветным тонером производства Samsung.

Сообщение	Значение	Рекомендуемые действия
Картр.не SAMSUNG ▼	Цветной картридж, помеченный стрелкой, не является оригинальным картриджем Samsung. Нажмите кнопку ОК , чтобы перейти от сообщения к пункту Остановить или Продолжить . ◀ Остановить ▶	Стрелками «вправо» и «влево» выберите пункт Остановить или Продолжить . Если выбрать пункт Остановить , нажав кнопку ОК на панели управления, устройство прекратит печать. При выборе пункта Продолжить печать не будет остановлена, но ее качество не гарантируется. Если не был выбран ни один из вариантов, принтер продолжит работу так, как при выборе варианта Остановить . Замените соответствующий картридж оригинальным картриджем Samsung. См. с. 61.
Конфликт IP	Установленный IP-адрес используется другим устройством в сети.	Проверьте IP-адрес и сбросьте его, если необходимо. (См. раздел «Настройка сети» на с. 24.)
Крышка открыта	Передняя или задняя крышка закрыта неплотно.	Закройте крышку до ее фиксации в штатном положении.
Линия занята	Принимающий факс не отвечает, или линия занята.	Повторите попытку через несколько минут.
Нет бумаги в лотке	В лотке отсутствует бумага.	Загрузите бумагу в лоток.
Мало тонера ▼	Заканчивается тонер в соответствующем картридже.	Извлеките картридж и аккуратно встряхните его. Это позволит временно возобновить печать.
Не назначен	Кнопке быстрого вызова или номеру ячейки быстрого набора, которые вы пытаетесь использовать, не назначен номер.	Введите номер вручную при помощи цифровой клавиатуры или сохраните номер или адрес.
Неисправн. карт. ▼	Установленный картридж не предназначен для данного устройства.	Установите оригинальный картридж с тонером Samsung, предназначенный для данного устройства.

Сообщение	Значение	Рекомендуемые действия
Несоответствие бумаги в лотке	Размер бумаги, указанный в настройках принтера, не соответствует размеру загружаемой бумаги.	Загрузите в лоток бумагу нужного размера.
Нет тонера ▼	В картридже закончился тонер. Устройство прекращает печать. Нажмите кнопку ОК , чтобы перейти от сообщения к пункту Остановить , Продолжить или Только черный . ◀ Остановить ▶  Если картридж с черным тонером пуст, сообщение Только черный не выводится.	Стрелками вправо/влево можно выбрать пункты Остановить , Продолжить или Только черный . Если выбрать пункт Остановить , нажав кнопку ОК на панели управления, устройство прекратит печать. При выборе пункта Продолжить печать не будет остановлена, но ее качество не гарантируется. При выборе Только черный устройство печатает данные в черно-белом режиме. В этом случае функцию монопечати необходимо предварительно настроить в свойствах принтера. При копировании кнопка Старт-Черно-белая активируется только при этом условии. Если не был выбран ни один из вариантов, принтер продолжит работу так, как при выборе варианта Остановить . Замените картридж на новый. (См. раздел «Замена картриджа с тонером» на с. 61.)
Операция не назначена	Выполняется операция Добавить стр./Отмена задания , но в памяти нет сохраненных заданий.	Просмотрите данные на дисплее, чтобы выяснить, есть ли запланированные задания.
Основной привод заблокирован	Сбой в работе электродвигателя.	Откройте и закройте переднюю крышку.
Откр. блок скан.	Модуль сканирования закрыт неплотно.	Закройте модуль сканирования до фиксации.

Сообщение	Значение	Рекомендуемые действия
Отменить? ◀ Да ▶	При сохранении документа в память произошло переполнение памяти устройства.	Чтобы прекратить обработку факса, выберите значение ОК , нажав кнопку Да . Если страницы, которые удалось сохранить, необходимо отправить, выберите значение ОК , нажав кнопку Нет . Оставшиеся страницы следует отправить позже, когда освободится память.
Ошибка записи Провер.пам. USB	Сохранение на флэш-накопитель (USB) не выполнено.	Проверьте наличие свободного места на флэш-накопителе (USB).
Ошибка ленты переноса	Неисправность ленты переноса в устройстве.	Отключите шнур питания и вновь подключите его. Если это не решает проблему, обратитесь в службу технической поддержки.
Ошибка отправки	Не удалось установить соединение с SMTP-сервером.	Проверьте настройки сервера и сетевой кабель.
Ошибка отправки (DNS)	Сбой, связанный с DNS.	Настройте параметры DNS.
Ошибка отправки (POP3)	Сбой, связанный с протоколом POP3.	Настройте параметры протокола POP3.
Ошибка отправки (SMTP)	Сбой, связанный с протоколом SMTP.	Измените на доступный сервер.
Ошибка отправки (аутентификация)	Сбой, связанный с SMTP-аутентификацией.	Настройте параметры аутентификации.
Ошибка отправки (неверн.конфиг.)	Неполадки в работе сетевой карты.	Скорректируйте настройку сетевой карты.
Ошибка сети	Сбой в работе сети.	Обратитесь к вашему системному администратору.
Ошибка чтения Провер.пам. USB	Истекло время при чтении данных.	Повторите попытку.
Память заполнена	Память устройства заполнена.	Удалите ненужные задания факса. Повторите попытку передачи, после того как свободной памяти станет больше. Также можно разделить передачу на несколько частей.

Сообщение	Значение	Рекомендуемые действия
Повторите ввод	Введено недопустимое значение.	Введите правильное значение.
Повторить набор?	Если линия занята, устройство ожидает некоторое время перед повторным набором номера.	Нажмите кнопку ОК , чтобы начать повторный набор немедленно, или кнопку Стоп/Сброс , чтобы отменить его.
Размер сообщения не поддерж.	Слишком большой размер письма не поддерживается SMTP-сервером.	Разделите письмо или уменьшите разрешение.
Ресурс [xxx] на исходе	Срок службы узла заканчивается.	См. раздел «Проверка запчастей» на с. 65 и обратитесь в службу технической поддержки.
Сканер заблокирован	Модуль сканера заблокирован.	Разблокируйте сканер и нажмите кнопку Стоп/Сброс .
Страница слишком большая	Данные одной страницы превышают установленный размер письма.	Уменьшите разрешение и повторите попытку.
Тонер закончился ▼	Истек срок службы картриджа с тономером, помеченного стрелкой.	Это сообщение выводится, если тонер закончился и устройство прекратило печать. Замените соответствующий картридж оригинальным картриджем Samsung. (См. раздел «Замена картриджа с тономером» на с. 61.)
Установите карт. ▼	Не установлен картридж с тономером.	Установите картридж.
Формат не поддержив.	Выбранный формат файла не поддерживается.	Выберите корректный формат файла.
Ошибка датчика тонера	Неполадки в работе термофиксатора.	Включите и выключите питание. Если устранить эту проблему не удастся, обратитесь в службу технической поддержки.
Установите installeren	Не установлен блок переноса изображения.	Установите блок переноса изображения.
Низкая темпер. Перезагрузите	Неполадки в работе термофиксатора.	Включите и выключите питание. Если устранить эту проблему не удастся, обратитесь в службу технической поддержки.

Сообщение	Значение	Рекомендуемые действия
Ош. прив. лазера Перезагрузите	Ошибка в блоке лазерного сканирования устройства.	Включите и выключите питание. Если устранить эту проблему не удастся, обратитесь в службу технической поддержки.
Ош.синх. лазера Перезагрузите	Ошибка в блоке лазерного сканирования устройства.	Включите и выключите питание. Если устранить эту проблему не удастся, обратитесь в службу технической поддержки.
Нагрев отсутств. Перезагрузите	Неполадки в работе термофиксатора.	Включите и выключите питание. Если устранить эту проблему не удастся, обратитесь в службу технической поддержки.
Перегрев Перезагрузите	Неполадки в работе термофиксатора.	Включите и выключите питание. Если устранить эту проблему не удастся, обратитесь в службу технической поддержки.

Устранение других неполадок

В таблице перечислены некоторые неисправности и способы их устранения. Для устранения неполадок следуйте приведенным рекомендациям. Если проблема не устраняется, обратитесь в службу технической поддержки.

Подача бумаги

Условие	Рекомендуемые действия
Во время печати произошло замятие бумаги.	Извлеките замятую бумагу. (См. раздел «Рекомендации по предотвращению замятия бумаги» на с. 66.)
Листы бумаги слипаются.	<ul style="list-style-type: none"> Убедитесь, что лоток для бумаги не переполнен. Лоток может вмещать до 150 листов в зависимости от толщины бумаги. Используйте только бумагу рекомендованного типа. (См. раздел «Указание размера и типа бумаги» на с. 35.) Вытащите бумагу из лотка, согните ее и расправьте. Бумага может слипаться при повышенной влажности.
Не подается несколько листов бумаги.	<ul style="list-style-type: none"> Возможно, в лоток загружена бумага разных типов. Загружайте бумагу только одного типа, размера и одинаковой плотности. Если несколько листов бумаги вызвали замятие, удалите застрявшую бумагу. (См. раздел «Рекомендации по предотвращению замятия бумаги» на с. 66.)
Бумага не подается в устройство.	<ul style="list-style-type: none"> Устраните препятствия внутри устройства. Бумага загружена неправильно. Извлеките бумагу из лотка и загрузите ее правильно. В лотке слишком много бумаги. Извлеките из лотка излишек бумаги. Бумага слишком толстая. Используйте только бумагу, соответствующую требованиям для данного устройства. (См. раздел «Выбор материалов для печати» на с. 30.) Если оригинал не подается в устройство, попробуйте заменить резиновый блок автоподатчика. Обратитесь в службу технической поддержки.

Условие	Рекомендуемые действия
Бумага постоянно застревает.	<ul style="list-style-type: none"> В лотке слишком много бумаги. Извлеките из лотка излишек бумаги. Для печати на специальных материалах используйте лоток ручной подачи. Используется бумага неподходящего типа. Используйте только бумагу, соответствующую требованиям для данного устройства. (См. раздел «Выбор материалов для печати» на с. 30.) Внутри принтера скопились обрывки бумаги. Откройте переднюю крышку и удалите остатки бумаги. Если оригинал не подается в устройство, попробуйте заменить резиновый блок автоподатчика. Обратитесь в службу технической поддержки.
Конверты неправильно подаются в устройство.	Проверьте положение ограничителей по обеим сторонам конверта.

Неполадки при печати

Условие	Возможная причина	Рекомендуемые действия
Устройство не печатает.	На устройство не подается питание.	Проверьте подключение шнура питания. Проверьте выключатель и источник питания.
	Устройство не является принтером по умолчанию.	Выберите Samsung CLX-3170 Series в качестве принтера, используемого Windows по умолчанию.
	Проверьте наличие следующих ошибок. <ul style="list-style-type: none"> Не закрыта передняя крышка. Закройте крышку. В принтере замялась бумага. Извлеките замятую бумагу. (См. раздел «Устранение замятия бумаги» на с. 67.) Не загружена бумага. Загрузите бумагу. Не установлен картридж с тонером. Установите картридж. При возникновении системных ошибок во время печати обратитесь к представителю службы технической поддержки. 	
	Неправильно подключен соединительный кабель между компьютером и устройством.	Отключите кабель и подключите его еще раз.



Условие	Возможная причина	Рекомендуемые действия
Устройство не печатает. (продолжение)	Соединительный кабель между компьютером и устройством неисправен.	Если возможно, подключите кабель к другому заведомо исправному компьютеру и напечатайте документ. Кроме того, можно попробовать подключить другой кабель принтера.
	Указан неправильный порт.	Проверьте настройки принтера в операционной системе Windows и убедитесь, что задание печати отправляется на правильный порт. Если у компьютера несколько портов, убедитесь, что устройство подключено к нужному порту.
	Неправильно настроены параметры устройства.	Проверьте свойства принтера и убедитесь, что все параметры печати установлены правильно.
	Драйвер принтера установлен неправильно.	Переустановите программное обеспечение принтера. См. раздел <i>Программное обеспечение</i> .
	Произошел сбой в работе устройства.	Просмотрите сообщение на дисплее панели управления, чтобы выяснить, не произошла ли системная ошибка.
	Размер документа слишком велик, и на диске компьютера не хватает свободного места, чтобы разместить задание печати.	Освободите место на диске и повторно отправьте документ на печать.
Устройство подает материалы для печати не из указанного источника бумаги.	В окне свойств принтера неправильно указан источник бумаги.	В большинстве приложений выбрать источник бумаги можно на вкладке Тонкая бумага диалогового окна свойств принтера. Правильно укажите источник бумаги. См. экран справки драйвера принтера.
Печать выполняется слишком медленно.	Задание печати слишком сложное.	Упростите страницу или измените параметры качества печати.

Условие	Возможная причина	Рекомендуемые действия
Половина страницы пуста.	Неправильно выбрана ориентация страницы.	В используемом приложении измените ориентацию страницы. См. экран справки драйвера принтера.
	Фактический размер бумаги не соответствует указанным параметрам.	Убедитесь, что размер бумаги в лотке совпадает с размером бумаги, указанным в настройках драйвера принтера. Проверьте, совпадает ли размер бумаги, указанный в драйвере принтера, с размером бумаги, заданным в приложении.
На печать выводится неправильный, искаженный или неполный текст.	Кабель принтера подключен неправильно или неисправен.	Отключите кабель и подключите его еще раз. Выведите на печать документ, который раньше печатался успешно. Подключите кабель и устройство к другому компьютеру и выведите на печать задание, которое должно быть напечатано успешно. Подключите новый кабель принтера.
	Выбран неправильный драйвер принтера.	В соответствующем меню приложения проверьте, правильно ли выбран принтер.
	Сбой приложения.	Выведите задание на печать из другого приложения.
	Сбой операционной системы.	Завершите работу Windows и перезагрузите компьютер. Выключите и снова включите устройство.
Страницы выходят из устройства пустыми.	Неисправен картридж или закончился тонер.	Перераспределите тонер в картридже. (См. раздел «Перераспределение тонера» на с. 61.) При необходимости замените картридж с тонером.
	Файл документа может содержать пустые страницы.	Проверьте, имеются ли в файле пустые страницы.
	Некоторые компоненты принтера неисправны (например, контроллер или плата).	Обратитесь в службу технической поддержки.

Условие	Возможная причина	Рекомендуемые действия
Файлы PDF печатаются некорректно. Некоторые фрагменты графики, текста или иллюстраций отсутствуют.	Несовместимость файла PDF с программой Acrobat.	Для решения проблемы можно напечатать файл PDF как изображение. Для этого в окне параметров печати программы Acrobat включите параметр Печатать как изображение .  Печать файла PDF в виде изображения занимает больше времени, чем обычно.
Низкое качество печати фотографий. Изображения нечеткие.	Слишком низкое разрешение фотографии.	Уменьшите размер фотографии. При увеличении размера фотографии в приложении ее разрешение уменьшается.
Перед печатью в зоне выходного лотка появляются испарения.	Причиной появления испарений при печати может являться использование сырой бумаги.	Это не является свидетельством неисправности. Просто продолжайте печатать.

Некачественная печать

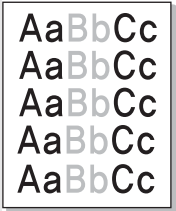
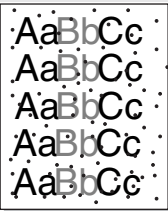
Если устройство загрязнено внутри или бумага загружена неправильно, качество печати может заметно ухудшиться. В таблице содержатся инструкции по устранению подобных неполадок.

Условие	Рекомендуемые действия
<p>Слишком светлое или бледное изображение</p> 	<p>Вертикальные белые полосы или бледные области могут появляться на странице по следующим причинам.</p> <ul style="list-style-type: none"> В картридже заканчивается тонер. Срок службы картриджа можно немного продлить. (См. раздел «Замена картриджа с тонером» на с. 61.) Если качество печати не улучшилось, установите новый картридж с тонером. Бумага не отвечает требованиям (например, слишком влажная или жесткая). (См. раздел «Выбор материалов для печати» на с. 30.) Если вся страница слишком светлая, значит, установлено низкое разрешение печати. Выберите нужное разрешение. См. экран справки драйвера принтера. Если изображение бледное или с разводами, значит, картридж нуждается в чистке. Возможно, загрязнена поверхность блока лазерного сканирования внутри устройства. Очистите блок лазерного сканирования, обратитесь в службу технической поддержки.
<p>Пятна тонера</p> 	<ul style="list-style-type: none"> Бумага не отвечает требованиям (например, слишком влажная или жесткая). (См. раздел «Выбор материалов для печати» на с. 30.) Возможно, загрязнен механизм подачи бумаги. (См. раздел «Очистка внутренних компонентов устройства» на с. 58.)
<p>Непропечатанные участки</p> 	<p>Беспорядочно расположенные на странице бледные области обычно округлой формы могут возникать по следующим причинам.</p> <ul style="list-style-type: none"> Отдельный лист бумаги непригоден для печати. Повторите печать задания. Неравномерная влажность бумаги или наличие на ее поверхности влажных пятен. Используйте бумагу другой марки. (См. раздел «Выбор материалов для печати» на с. 30.) Некачественная партия бумаги. Иногда при производстве бумаги образуются области, отталкивающие тонер. Используйте бумагу другой марки или сорта. Настройте параметр принтера и повторите попытку. В свойствах принтера перейдите на вкладку Бумага и установите в качестве типа бумаги значение Плотная бумага. Более подробные сведения см. в разделе <i>Программное обеспечение</i>. <p>Если устранить неполадку не удалось, обратитесь в службу технической поддержки.</p>

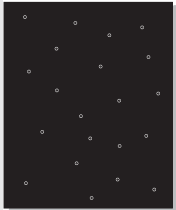
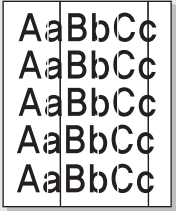
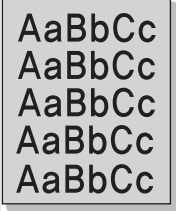
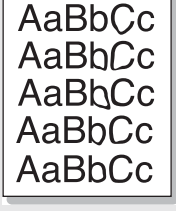
Условие	Рекомендуемые действия
<p>Белые точки</p> 	<p>Белые точки могут появляться на странице по следующим причинам.</p> <ul style="list-style-type: none"> Бумага слишком грубая; внутренние элементы устройства, в том числе ролик переноса, загрязнены используемой бумагой. Очистите внутренние части устройства. Обратитесь в службу технической поддержки. Возможно, загрязнен механизм подачи бумаги. Обратитесь в службу технической поддержки.
<p>Вертикальные линии</p> 	<p>Черные вертикальные полосы могут появиться на странице по следующей причине.</p> <ul style="list-style-type: none"> Вероятно, поцарапан барабан внутри картриджа. Замените картридж. (См. раздел «Замена картриджа с тонером» на с. 61.) <p>Белые вертикальные полосы могут появиться на странице по следующей причине.</p> <ul style="list-style-type: none"> Возможно, загрязнена поверхность блока лазерного сканирования внутри устройства. Очистите блок лазерного сканирования, обратитесь в службу технической поддержки.
<p>Цветной или черный фон</p> 	<p>При слишком сильном затенении фона выполните следующие действия.</p> <ul style="list-style-type: none"> Замените бумагу менее плотной. (См. раздел «Выбор материалов для печати» на с. 30.) Проверьте условия эксплуатации устройства. Слишком низкая или слишком высокая влажность (например, относительная влажность более 80 %) может привести к чрезмерному затенению фона. Замените картридж. (См. раздел «Замена картриджа с тонером» на с. 61.)
<p>Разводы тонера</p> 	<ul style="list-style-type: none"> Очистите внутренние части устройства. (См. раздел «Очистка внутренних компонентов устройства» на с. 58.) Проверьте тип и качество бумаги. (См. раздел «Выбор материалов для печати» на с. 30.) Замените картридж. (См. раздел «Замена картриджа с тонером» на с. 61.)

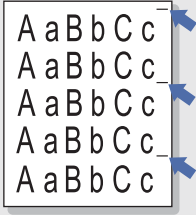
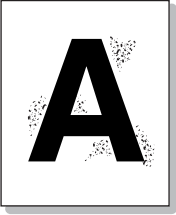
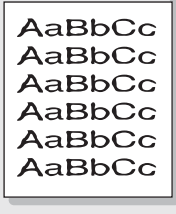
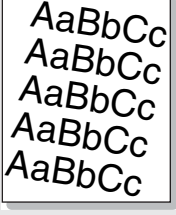
Условие	Рекомендуемые действия
<p>Равномерно повторяющиеся вертикальные дефекты</p> 	<p>На стороне листа, где выполнялась печать, появляются пятна, расположенные через равные промежутки.</p> <ul style="list-style-type: none"> Возможно, поврежден картридж. Если на страницах появляются повторяющиеся отметки, несколько раз напечатайте страницу чистки, чтобы очистить картридж. Если это не помогло, установите новый картридж с тонером. (См. раздел «Замена картриджа с тонером» на с. 61.) На некоторые части устройства мог попасть тонер. Если дефект появляется на обратной стороне листа бумаги, вероятно, он исчезнет после печати нескольких страниц. Поврежден блок термофиксатора. Обратитесь в службу технической поддержки.
<p>Рассеивание тонера</p> 	<p>Рассеивание тонера по фону происходит из-за того, что частицы тонера распределяются по странице случайным образом.</p> <ul style="list-style-type: none"> Возможно, бумага слишком влажная. Используйте для печати бумагу из другой пачки. Не вскрывайте пачки до начала использования, иначе бумага может впитать слишком много влаги. Если рассеивание тонера по странице происходит на конверте, измените макет печати, чтобы избежать печати на участке пересечения клееных швов с обратной стороны. Печать на клееных швах может привести к появлению дефектов. Если рассеивание происходит на всей поверхности напечатанной страницы, измените разрешение печати в приложении или в свойствах принтера.
<p>Деформированные символы</p> 	<ul style="list-style-type: none"> Если символы искажены и имеют вид незакрашенных контуров, возможно, используется слишком гладкая бумага. Используйте другую бумагу. (См. раздел «Выбор материалов для печати» на с. 30.) Если символы искажены и присутствует эффект волнистого изображения, возможно, блок сканирования нуждается в ремонте. Обратитесь в службу технической поддержки.
<p>Перекося страницы</p> 	<ul style="list-style-type: none"> Проверьте, правильно ли загружена бумага. Проверьте тип и качество бумаги. (См. раздел «Выбор материалов для печати» на с. 30.) Убедитесь, что бумага или другой материал загружены правильно, а ограничители прилегают к стопке не слишком свободно и не слишком плотно.

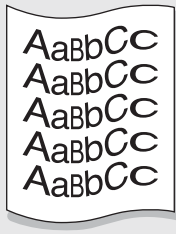
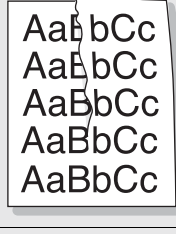
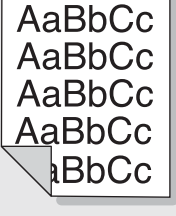
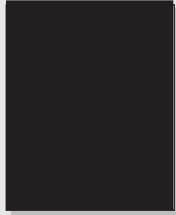
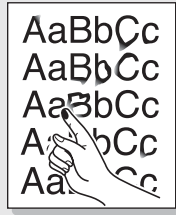
Условие	Рекомендуемые действия
<p>Сворачивание и искривление</p> 	<ul style="list-style-type: none"> Проверьте, правильно ли загружена бумага. Проверьте тип и качество бумаги. Высокая температура и влажность могут привести к скручиванию бумаги. (См. раздел «Выбор материалов для печати» на с. 30.) Переверните стопку бумаги в лотке. Попробуйте также повернуть бумагу в лотке на 180°.
<p>Морщины и складки</p> 	<ul style="list-style-type: none"> Проверьте, правильно ли загружена бумага. Проверьте тип и качество бумаги. (См. раздел «Выбор материалов для печати» на с. 30.) Переверните стопку бумаги в лотке. Попробуйте также повернуть бумагу в лотке на 180°.
<p>Оборотная сторона документов загрязнена</p> 	<ul style="list-style-type: none"> Проверьте, не просыпался ли тонер. Очистите внутренние части устройства. (См. раздел «Очистка внутренних компонентов устройства» на с. 58.)
<p>Цветные или черные страницы</p> 	<ul style="list-style-type: none"> Возможно, неправильно установлен картридж. Извлеките картридж и вновь установите его. Возможно, картридж неисправен и нуждается в замене. Замените картридж. (См. раздел «Замена картриджа с тонером» на с. 61.) Возможно, устройство нуждается в ремонте. Обратитесь в службу технической поддержки.
<p>Незакрепленный тонер</p> 	<ul style="list-style-type: none"> Очистите внутренние части устройства. (См. раздел «Очистка внутренних компонентов устройства» на с. 58.) Проверьте тип и качество бумаги. (См. раздел «Выбор материалов для печати» на с. 30.) Замените картридж. (См. раздел «Замена картриджа с тонером» на с. 61.) Если устранить дефект не удается, возможно, устройство нуждается в ремонте. Обратитесь в службу технической поддержки.

Условие	Рекомендуемые действия
<p>Непропечатка символов</p> 	<p>Непропечатка символов — это появление белых участков внутри символов, которые должны быть полностью черного цвета.</p> <ul style="list-style-type: none"> • Если печать выполняется на прозрачных пленках, попробуйте использовать пленки другого типа. Из-за текстуры прозрачных пленок непропечатка символов может быть нормальным явлением. • Возможно, печать выполняется на стороне, не предназначенной для печати. Извлеките бумагу и переверните ее. • Возможно, бумага не соответствует установленным требованиям. (См. раздел «Выбор материалов для печати» на с. 30.)
<p>Горизонтальные полосы</p> 	<p>Горизонтальные черные полосы и разводы могут появляться по следующим причинам.</p> <ul style="list-style-type: none"> • Возможно, неправильно установлен картридж. Извлеките картридж и вновь установите его. • Возможно, картридж неисправен. Замените картридж. (См. раздел «Замена картриджа с тонером» на с. 61.) • Если устранить дефект не удастся, возможно, устройство нуждается в ремонте. Обратитесь в службу технической поддержки.
<p>Сворачиваемость</p> 	<p>Если готовые документы скручиваются или бумага не подается в устройство, выполните следующие действия.</p> <ul style="list-style-type: none"> • Переверните стопку бумаги в лотке. Попробуйте также повернуть бумагу в лотке на 180°. • Настройте параметр принтера и повторите попытку. В свойствах принтера перейдите на вкладку Бумага и установите в качестве типа бумаги значение Тонкая бумага. Более подробные сведения см. в разделе <i>Программное обеспечение</i>.
<p>На нескольких страницах появляется непонятное изображение, тонер плохо закрепляется на бумаге, снижается яркость печати, или изображение загрязнено.</p>	<p>Это может произойти в том случае, если принтер используется на высоте более 1000 м над уровнем моря.</p> <p>На большой высоте могут появляться такие дефекты, как плохое закрепление тонера или снижение яркости печати. Этот параметр можно настроить с помощью утилиты настройки принтера или на вкладке Принтер окна свойств драйвера принтера. (См. раздел «Поправка на высоту» на с. 26.)</p>

Неполадки при копировании

Условие	Рекомендуемые действия
<p>Копии слишком светлые или слишком темные.</p>	<p>С помощью функции Яркость сделайте фон копий более темным или светлым.</p>
<p>На копиях появляются разводы, линии или пятна.</p>	<ul style="list-style-type: none"> • Если эти дефекты присутствуют на оригинале, с помощью функции Яркость сделайте фон копии более светлым. • Если на оригинале документа этих дефектов нет, очистите блок сканирования. (См. раздел «Очистка блока сканирования» на с. 60.)
<p>Изображение на копии перекошено.</p>	<ul style="list-style-type: none"> • Оригинал документа должен лежать на стекле экспонирования лицевой стороной вниз, в автоподатчике — лицевой стороной вверх. • Убедитесь, что бумага для копирования загружена правильно.
<p>Устройство печатает пустые страницы вместо копий.</p>	<p>Оригинал документа должен лежать на стекле экспонирования лицевой стороной вниз, в автоподатчике — лицевой стороной вверх.</p>
<p>С копии легко стирается изображение.</p>	<ul style="list-style-type: none"> • Замените бумагу в лотке бумагой из новой упаковки. • В помещении с высокой влажностью не оставляйте бумагу надолго внутри устройства.
<p>При копировании часто застревает бумага.</p>	<ul style="list-style-type: none"> • Разверните стопку бумаги веером, чтобы разделить листы, и переверните ее в лотке. Замените бумагу в лотке новой. Проверьте положение ограничителей бумаги и при необходимости отрегулируйте их. • Убедитесь, что в лоток загружена бумага подходящей плотности. Рекомендуется использовать бумагу плотностью 75 г/м². • Проверьте, не осталось ли в устройстве обрывков после удаления замятой бумаги.
<p>Ресурс картриджа оказался меньше, чем ожидалось.</p>	<ul style="list-style-type: none"> • Возможно, оригиналы содержат картинки, закрашенные области или толстые линии. Например, при печати форм, бюллетеней, книг и подобных документов расходует больше тонера. • Возможно, устройство очень часто включают и выключают. • Во время копирования крышка стекла экспонирования остается открытой.

Неполадки при сканировании

Условие	Рекомендуемые действия
Сканирование не выполняется.	<ul style="list-style-type: none"> Сканируемый документ должен лежать на стекле экспонирования сканируемой стороной вниз, а в автоподатчике — сканируемой стороной вверх. Возможно, для сканирования документа недостаточно памяти. Проверьте, работает ли функция предварительного сканирования. Уменьшите разрешение сканирования. Проверьте правильность подключения кабеля USB. Убедитесь, что кабель USB исправен. Подключите другой, заведомо исправный кабель. При необходимости замените кабель. Проверьте правильность настройки параметров сканера. Проверьте параметры сканирования в конфигурации SmartThru или в другом используемом приложении и убедитесь, что задания сканирования отправляются на правильный порт.
Сканирование выполняется очень медленно.	<ul style="list-style-type: none"> Проверьте, печатает ли устройство полученные данные. Если это так, дождитесь окончания печати, прежде чем начать сканирование документа. Изображения сканируются медленнее, чем текст. В режиме сканирования скорость обмена данными снижается, так как для анализа и воспроизведения отсканированного изображения требуется большой объем памяти. В параметрах настройки BIOS компьютера включите режим ECP. Это позволит увеличить быстродействие. Сведения о настройке BIOS см. в руководстве пользователя компьютера.

Условие	Рекомендуемые действия
<p>На экран компьютера выводится одно из следующих сообщений:</p> <ul style="list-style-type: none"> «Для устройства нельзя выбрать данный режим H/W.» «Порт используется другой программой.» «Порт отключен.» «Сканер занят загрузкой данных или печатью. Повторите попытку после завершения текущего задания.» «Недопустимый идентификатор.» «Ошибка сканирования.» 	<ul style="list-style-type: none"> Возможно, выполняется копирование или печать. Повторите попытку после завершения. Выбранный порт уже используется. Перезагрузите компьютер и повторите попытку. Неправильно подключен кабель принтера, или принтер выключен. Драйвер сканера не установлен, или внешние параметры заданы неправильно. Убедитесь, что устройство подключено правильно и на него подано питание. Затем перезагрузите компьютер. Неправильно подключен кабель USB, или устройство выключено.

Неисправности диспетчера сканирования Samsung

Условие	Рекомендуемые действия
Невозможно использовать Диспетчер сканирования Samsung.	Проверьте версию операционной системы. Диспетчер сетевого сканирования поддерживает операционные системы Windows 2000/XP/Vista.

Проблемы с факсом

Условие	Рекомендуемые действия
Устройство не включается, дисплей и кнопки не работают.	<ul style="list-style-type: none"> Отключите шнур питания и подключите его снова. Убедитесь в том, что в розетке есть питание.
Нет гудка на линии.	<ul style="list-style-type: none"> Проверьте правильность подключения устройства к телефонной линии. Проверьте, работает ли телефонная розетка. Для этого подключите к ней другой телефон.
Номера, сохраненные в памяти, набираются неправильно.	Проверьте, правильно ли сохранены номера в памяти. Распечатайте телефонную книгу, см. с. 53.

Условие	Рекомендуемые действия
Оригинал не подается в устройство.	<ul style="list-style-type: none"> Убедитесь, что бумага не помята и правильно загружена в устройство. Проверьте размер и толщину оригинала. Автоподатчик должен быть плотно закрыт. Возможно, требуется заменить резиновый блок автоподатчика. Обратитесь в службу технической поддержки.
Факсы не принимаются автоматически.	<ul style="list-style-type: none"> Должен быть установлен режим приема Факс. Убедитесь в том, что в лотке есть бумага. Просмотрите информацию на дисплее, чтобы выяснить, есть ли сообщения об ошибках. Устраните обнаруженные неисправности.
Факс не отправляется.	<ul style="list-style-type: none"> Оригинал должен быть загружен в автоподатчик или на стекло экспонирования. На дисплей должно выводиться сообщение Отправка. Убедитесь в том, что принимающее устройство может принять отправляемый факс.
Принятый факс имеет низкое качество, или на нем есть непропечатанные места.	<ul style="list-style-type: none"> Устройство, отправившее факс, работает неправильно. Возникли помехи на линии из-за плохого качества связи. Проверьте принимающее устройство, сделав копию. Возможно, в картридже закончился тонер. Замените картридж с тонером, см. с. 61.
Некоторые слова на принятом факсе растянуты.	В устройстве, отправившем факс, возникло замятие документа.
На отправляемых документах появляются линии.	Проверьте блок сканирования и при необходимости очистите его. (См. раздел «Очистка блока сканирования» на с. 60.)
Устройство набирает номер, но соединение с удаленным факсом установить не удается.	Возможно, удаленное устройство отключено, в нем нет бумаги или оно не может принимать входящие звонки. Попросите пользователя принимающего устройства решить проблему.
Факс не сохраняется в памяти.	Возможно, для сохранения факса недостаточно памяти. Если на дисплее появилось сообщение Память заполнена , удалите из памяти все ненужные факсы и затем повторите попытку сохранить документ.

Условие	Рекомендуемые действия
В нижней части каждой страницы или на следующих страницах появляются пустые области с небольшой полоской текста сверху.	Возможно, были заданы неправильные значения для параметров бумаги. Сведения о параметрах бумаги см. в разделе «Выбор материалов для печати» на с. 30.

Распространенные неполадки Windows

Условие	Рекомендуемые действия
Во время установки на экран выводится сообщение «Файл уже используется».	Закройте все приложения. Удалите все приложения из группы автозагрузки, затем перезагрузите Windows. Переустановите драйвер принтера.
На экран выводятся сообщения «Общая ошибка защиты», «Исключение OЕ», «Spool32» или «Недопустимая операция».	Закройте все приложения, перезагрузите Windows и попытайтесь снова напечатать документ.
На экран выводятся сообщения «Ошибка печати» или «Произошла ошибка, связанная с превышением периода ожидания».	Эти сообщения могут появляться во время печати. Дождитесь завершения устройством процесса печати. Если сообщение появляется в режиме ожидания или после завершения процесса печати, проверьте соединение и/или наличие ошибок.

 Дополнительные сведения об ошибках Windows см. в документации Microsoft Windows.

Часто встречающиеся проблемы в операционной системе Linux

Условие	Рекомендуемые действия
Устройство не печатает.	<ul style="list-style-type: none"> Проверьте, установлен ли в системе драйвер принтера. Запустите программу Unified Driver Configurator и на вкладке Printers в окне Printers configuration просмотрите список доступных принтеров. Данное устройство должно быть в этом списке. Если это не так, запустите мастер Add new printer для настройки устройства. Проверьте, запущен ли принтер. Откройте окно Printers configuration и выберите устройство в списке принтеров. Просмотрите описание устройства на панели Selected printer. Если строка состояния содержит строку «(stopped)», нажмите клавишу Start. После этого устройство должно возобновить нормальную работу. Состояние «stopped» может возникнуть вновь в случае некоторых неполадок при печати. Например, это может произойти при попытке напечатать документ, если порт устройства занят приложением для сканирования. Убедитесь, что порт свободен. Поскольку объединенные в составе многофункционального устройства принтер и сканер используют один и тот же интерфейс ввода-вывода (порт многофункционального устройства), вполне возможны попытки одновременного доступа нескольких приложений к одному порту. Во избежание конфликтов только одному приложению разрешен контроль над устройством. Остальные «потребители» получат сообщение «device busy». Необходимо открыть окно Ports configuration и выбрать порт, назначенный принтеру. Узнать, не занят ли порт другим приложением, можно в области Selected port. В этом случае следует дождаться завершения текущего задания или нажать клавишу Release port, если в работе приложения, за которым закреплен порт, наблюдаются неполадки. Проверьте, задан ли в приложении специальный параметр печати «-ogaw». Если параметр командной строки содержит «-ogaw», удалите его, чтобы печать осуществлялась правильно. Для Gimp front-end выберите print -> Setup printer и отредактируйте параметр командной строки в управляющем элементе. В версии CUPS (Common Unix Printing System), включаемой в поставку ОС SuSE Linux 9.2 (cups-1.1.21), зафиксированы неполадки при печати под управлением протокола IPP (Internet Printing Protocol). Вместо печати по протоколу IPP выберите печать с использованием сокетов или установите более позднюю версию CUPS (cups-1.1.22 либо выше).

Условие	Рекомендуемые действия
Некоторые цветные изображения печатаются как черно-белые.	Это известная ошибка Ghostscript (до GNU Ghostscript версии 7.05), возникающая, когда пространство основных цветов документа является пространством индексированных цветов и преобразуется через пространство цветов CIE (международной комиссии по освещению). Так как в PostScript для системы уравнивания цветов используется пространство цветов CIE, необходимо обновить Ghostscript до версии GNU Ghostscript 7.06 или более поздней. Последние версии пакета Ghostscript можно найти на веб-сайте www.ghostscript.com .
Цвета в некоторых цветных изображениях неожиданно меняются.	Это известная ошибка пакета Ghostscript (до GNU Ghostscript 7.xx), возникающая, когда базовое пространство цветов документа является пространством индексированных цветов RGB и преобразуется через пространство цветов CIE. В языке PostScript для системы уравнивания цветов используется пространство цветов CIE, поэтому необходимо обновить пакет Ghostscript до версии GNU Ghostscript 8.xx или более поздней. Последние версии пакета Ghostscript можно найти на веб-сайте www.ghostscript.com .
Устройство не печатает страницы целиком, они выходят наполовину пустыми.	Это известная проблема, возникающая, когда на цветном принтере в 64-разрядной версии системы Linux используется пакет Ghostscript 8.51 или более ранней версии. Об этой проблеме сообщалось на веб-сайте bugs.ghostscript.com в статье Ghostscript Bug 688252 («Ошибка Ghostscript 688252»). Данная проблема устранена в пакете AFPL Ghostscript 8.52 и более поздних версий. Для устранения этой проблемы загрузите последнюю версию пакета AFPL Ghostscript с веб-сайта http://sourceforge.net/projects/ghostscript/ и установите ее.
Сканирование посредством программы Gimp Front-end невозможно.	<ul style="list-style-type: none"> Проверьте, есть ли в меню Acquire программы Gimp Front-end пункт Xsane: диалоговое окно в меню «Acquire». Если этот пункт отсутствует, установите дополнительный модуль Xsane для программы Gimp. Дополнительный модуль Xsane для программы Gimp можно найти на компакт-диске с дистрибутивом Linux или на домашней странице Gimp. Подробную информацию см. в справке ОС Linux на компакт-диске с дистрибутивом Linux или в справке приложения Gimp Front-end. <p>При использовании другого приложения для сканирования см. справку соответствующей программы.</p>

Условие	Рекомендуемые действия
Выдается ошибка «Cannot open port device file» при печати документа.	Во время печати не следует изменять значения параметров выполняемого задания печати (например, с помощью служебной программы LPR). Известные версии сервера CUPS прерывают задание печати при изменении его параметров и пытаются повторно запустить прерванное задание сначала. Поскольку драйвер Unified Linux Driver блокирует порт многофункционального устройства во время печати, после внезапного прекращения работы драйвера порт остается заблокированным и недоступным для последующих заданий печати. В этом случае попробуйте освободить порт.
Устройство отсутствует в списке сканеров.	<ul style="list-style-type: none"> Проверьте, подключено ли устройство к компьютеру. Убедитесь, что устройство правильно подключено к компьютеру через порт USB и включено. Проверьте, установлен ли в системе драйвер сканера. В программе Unified Driver Configurator откройте окно Scanners configuration и нажмите на кнопку Drivers. Убедитесь, что в списке присутствует драйвер, имя которого соответствует названию устройства. Убедитесь, что порт свободен. Поскольку объединенные в составе многофункционального устройства принтер и сканер используют один и тот же интерфейс ввода-вывода (порт многофункционального устройства), вполне возможны попытки одновременного доступа нескольких приложений к одному порту. Во избежание конфликтов только одному приложению разрешен контроль над устройством. Остальные «потребители» получают сообщение «device busy». Обычно соответствующее сообщение выводится при запуске процедуры сканирования. Для определения источника проблемы следует открыть настройки портов и выбрать порт, назначенный сканеру. Символическое обозначение порта /dev/mfp0 соответствует обозначению LP:0 в свойствах сканера, /dev/mfp1 соответствует LP:1 и т. д. Порты USB начинаются с /dev/mfp4, поэтому сканеру с портом USB:0 соответствует /dev/mfp4 и так далее по порядку номеров. Узнать, не занят ли порт другим приложением, можно в области Selected port. В этом случае следует дождаться завершения текущего задания или нажать клавишу Release port, если в работе приложения, за которым закреплен порт, наблюдаются неполадки.

Условие	Рекомендуемые действия
Устройство не сканирует.	<ul style="list-style-type: none"> Проверьте, помещен ли в устройство оригинал. Проверьте, подключено ли устройство к компьютеру. Если при сканировании возникают ошибки ввода-вывода, проверьте правильность подключения устройства. Убедитесь, что порт свободен. Поскольку объединенные в составе многофункционального устройства принтер и сканер используют один и тот же интерфейс ввода-вывода (порт многофункционального устройства), вполне возможны попытки одновременного доступа нескольких приложений к одному порту. Во избежание конфликтов только одному приложению разрешен контроль над устройством. Остальные «потребители» получают сообщение «device busy». Обычно соответствующее сообщение выводится при запуске процедуры сканирования. Для определения источника проблемы следует открыть настройки портов и выбрать порт, назначенный сканеру. Символическое обозначение порта /dev/mfp0 соответствует обозначению LP:0 в свойствах сканера, /dev/mfp1 соответствует LP:1 и т. д. Порты USB начинаются с /dev/mfp4, поэтому сканеру с портом USB:0 соответствует /dev/mfp4 и так далее по порядку номеров. Узнать, не занят ли порт другим приложением, можно в области Selected port. В этом случае следует дождаться завершения текущего задания или нажать клавишу Release port, если в работе приложения, за которым закреплен порт, наблюдаются неполадки.

 Для получения дополнительной информации о сообщениях об ошибках обратитесь к руководству пользователя ОС Linux.

Распространенные неполадки Macintosh

Условие	Рекомендуемые действия
Файлы PDF печатаются некорректно. Некоторые фрагменты графики, текста или иллюстраций отсутствуют.	<p>Несовместимость между файлом PDF и программой Acrobat. Для решения проблемы можно напечатать файл PDF как изображение. Для этого в окне параметров печати программы Acrobat включите параметр Печатать как изображение.</p> <p> Печать файла PDF в виде изображения занимает больше времени, чем обычно.</p>
После завершения печати документа задание печати не исчезает из очереди печати (в операционной системе Mac OS 10.3.2).	<p>Обновите операционную систему Mac OS до версии 10.3.3 или выше.</p>
В режиме печати обложки некоторые буквы не печатаются надлежащим образом.	<p>Проблема возникает из-за того, что Mac OS не может создавать шрифты во время печати обложки. Буквы английского алфавита и цифры в режиме печати обложки отображаются без искажений.</p>

 Для получения дополнительной информации о сообщениях об ошибках см. руководство пользователя Mac OS.

Заказ расходных материалов

В этой главе содержится информация, необходимая для приобретения картриджей и дополнительных компонентов для устройства.

В главу входят следующие разделы.

- Расходные материалы

 Дополнительные компоненты или функции могут различаться в зависимости от страны. За дополнительной информацией обратитесь к менеджеру по продажам.

Расходные материалы

Когда в картридже заканчивается тонер, вы можете заказать новый картридж следующего типа.

Тип	Средний ресурс ^а	Код компонента
Стандартный ресурс работы картриджа с тонером	<ul style="list-style-type: none">Средний ресурс черного картриджа: 1500 стандартных страниц (черно-белая печать)Средний ресурс цветного картриджа: 1000 стандартных страниц (желтый/пурпурный/голубой)	CLT-K409S (черный) CLT-C409S (голубой) CLT-M409S (пурпурный) CLT-Y409S (желтый) Регион А^б CLT-K4092S (черный) CLT-C4092S (голубой) CLT-M4092S (пурпурный) CLT-Y4092S (желтый)
Блок переноса изображения	Около 24 000 изображений	CLT-R409
Контейнер для отработанного тонера	Около 2500 изображений ^в (полноцветное изображение с 5 %-ным заполнением страницы)	CLT-W409

а. Заявленный ресурс в соответствии со стандартом ISO/IEC 19798.

б. **Регион А:** Албания, Австрия, Бельгия, Босния, Болгария, Хорватия, Кипр, Чешская Республика, Дания, Финляндия, Франция, Германия, Греция, Венгрия, Италия, Македония, Нидерланды, Норвегия, Польша, Португалия, Румыния, Сербия, Словакия, Словения, Испания, Швеция, Швейцария, Великобритания

в. Количество изображений одного цвета на странице. Если документы печатаются в полноцветном режиме (голубой, пурпурный, желтый, черный), срок службы компонента уменьшается на 25 %.

 Приобретайте новые картриджи и расходные материалы в той же стране, что и устройство. В противном случае картридж и расходные материалы могут быть несовместимыми с данным устройством, поскольку конфигурация картриджа и расходных материалов отличается для разных стран.

- Как приобрести

Как приобрести

Для заказа расходных материалов или дополнительных компонентов, одобренных Samsung, свяжитесь с местным представительством или розничным магазином, в котором было приобретено устройство, либо зайдите на сайт www.samsung.com/supplies и выберите страну/регион для получения информации о том, как позвонить в службу технической поддержки.

Характеристики

В данной главе содержатся сведения о технических характеристиках устройства и специальных функциях.

Глава включает следующие разделы.

- Общие характеристики
- Технические характеристики принтера
- Технические характеристики сканера

Общие характеристики

 Символом «*» обозначается дополнительная функция, которая может присутствовать в зависимости от модели принтера.

Элемент	Описание
Емкость автоподатчика	До 15 листов бумаги плотностью 75 г/м ²
Размер документа для автоподатчика	<ul style="list-style-type: none">• Ширина: от 127 до 216 мм• Длина: от 148 до 356 мм
Емкость входного лотка	Лоток: 150 листов обычной бумаги, 75 г/м ²
Емкость выходных лотков	Лицевой стороной вниз: 80 листов плотностью 75 г/м ²
Диапазон напряжения	АС 110–127 В или АС 220–240 В Точные параметры напряжения, частоты (Гц) и типа тока см. на этикетке «Диапазон напряжения» на корпусе устройства.
Потребляемая мощность	<ul style="list-style-type: none">• Обычный режим работы: менее 350 Вт• Режим готовности: менее 80 Вт• Режим энергосбережения: менее 15 Вт
Уровень шума ^а	<ul style="list-style-type: none">• Режим готовности: уровень фонового шума• Режим печати: менее 48 дБ• Режим копирования: менее 52 дБ
Время разогрева	Менее 35 секунд
Условия эксплуатации	Температура: от 10 до 32 °С Относительная влажность: от 20 до 80 %
Дисплей	16 символов x 2 строки
Срок службы картриджа с тонером ^б	Черно-белый режим Средний ресурс черного картриджа: 1500 стандартных страниц (В комплекте с моделью поставляется картридж на 1000 страниц.)
	Цветной режим (желтый/пурпурный/голубой) Средний ресурс цветного картриджа: 1000 стандартных страниц (В комплекте с моделью поставляется картридж с тонером на 700 страниц.)

- Технические характеристики копировального аппарата
- Технические характеристики факса

Элемент	Описание
Выход страницы блока переноса изображения ^{в, г}	Около 24 000 изображений
Контейнер для отработанного тонера ^{в, г}	Около 10 000 изображений
Память	128 МБ (не расширяемая)
Внешние габариты (Ш x Г x В)	415 x 373 x 342 мм
Плотность бумаги (включая расходные материалы)	15,4 кг
Вес упаковки	<ul style="list-style-type: none">• Бумажная: 2,0 кг• Пластиковая: 0,4 кг
Рабочая нагрузка	До 20 000 изображений ^г (ежемесячно)
Температура закрепления тонера	180 °С

- а. Уровень звукового давления согласно ISO 7779.
- б. Заявленный ресурс соответствует требованиям стандарта ISO/IEC 19798. Фактический ресурс, исчисляемый в страницах, зависит от условий эксплуатации, интервала печати, типа и размера материалов для печати.
- в. Зависит от условий эксплуатации, интервала печати, типа и размера материала для печати.
- г. Количество изображений одного цвета на странице. Если документы печатаются в полноцветном режиме (голубой, пурпурный, желтый, черный), срок службы компонента уменьшается на 25 %.

Технические характеристики принтера

Элемент	Описание	
Метод печати	Цветная лазерная печать	
Скорость печати ^а	<ul style="list-style-type: none"> Черно-белое: до 16 стр./мин для формата А4, 17 стр./мин для формата Letter Цветное: до 4 стр./мин для форматов А4 и Letter 	
Время печати первой страницы	Черно-белая печать	<ul style="list-style-type: none"> Из состояния готовности: менее 14 секунд После холодного запуска: менее 45 секунд
	Цветной режим	<ul style="list-style-type: none"> Из состояния готовности: менее 26 секунд После холодного запуска: менее 57 секунд
Разрешение печати	Макс. 2400 x 600 тчк/дюйм	
Язык принтера	SPL-C	
Совместимость с операционными системами ^б	<ul style="list-style-type: none"> Windows: 2000/XP/2003/Vista Linux: Red Hat 8.0–9.0, Mandrake 9.2–10.1, SuSE 8.2–9.2, Fedora Core 1–4 Macintosh: Mac OS X 10.3–10.5, Universal Mac 	
Интерфейс	<ul style="list-style-type: none"> Высокоскоростной интерфейс USB 2.0 Ethernet 10/100 Base TX (встроенного типа) 	

а. Скорость печати зависит от операционной системы, быстродействия компьютера, используемых приложений, способа подключения, типа и размера материала для печати и сложности задания печати.

б. Посетите веб-сайт www.samsungprinter.com для загрузки последней версии программного обеспечения.

Технические характеристики сканера

Элемент	Описание	
Совместимость	Стандарт TWAIN/стандарт WIA	
Метод сканирования	Цветной контактный датчик (CIS)	
Разрешение ^а	Стандарт TWAIN	1200 x 1200 тчк/дюйм (до 4800 x 4800 тчк/дюйм)
	Стандарт WIA	до 1200 x 1200 тчк/дюйм
	Сканировать в USB	100, 200, 300 тчк/дюйм
	Сканировать в эл. почту	100, 200, 300 тчк/дюйм
Сканировать на ПК	75, 150, 200, 300, 600 тчк/дюйм	
Формат файла сетевого сканирования	PDF, BMP, TIFF, JPEG ^б	
Полезная длина сканирования	Макс. 289 мм	
Полезная ширина сканирования	Макс. 208 мм	
Разрядность сканирования в цветном режиме	24 бита	
Разрядность сканирования в черно-белом режиме	1 бит для черно-белого изображения 8 бит для изображений в оттенках серого	

а. В разных приложениях сканирования максимальное разрешение может различаться.

б. При выборе значения «Черно-белое» в списке цвета сканирования формат JPEG станет недоступен.

Технические характеристики копировального аппарата

Элемент	Описание	
Скорость копирования^а	<ul style="list-style-type: none"> Черно-белое: до 16 копий в минуту для формата А4, 17 копий в минуту для формата Letter Цветное: до 4 копий в минуту для форматов А4 и Letter 	
Разрешение копирования	Стекло экспонирования	до 600 x 600 (текст, текст/фото, журнала) до 1200 x 1200 (фото)
	В автоподатчике	до 600 x 600 (текст, текст/фото, фото, журнала)
Диапазон масштабирования	<ul style="list-style-type: none"> Стекло экспонирования: от 25 до 400 % В автоподатчике: от 25 до 100 % 	

а. Скорость копирования измеряется при создании нескольких копий одного документа.

Технические характеристики факса

 Функция факса может не поддерживаться в зависимости от модели устройства.

Элемент	Описание
Совместимость	ITU-T G3
Телефонная линия	Аналоговая коммутируемая телефонная сеть общего пользования (PSTN) или офисная АТС
Протокол кодирования данных	MH/MR/MMR/JBIG/JPEG
Скорость модема	33,6 Кбит/с
Скорость передачи	До 3 секунд на страницу ^а
Максимальная длина документа	356 мм
Разрешение	Стандартное: 203 x 98 тчк/дюйм Высокое: 203 x 196 тчк/дюйм Сверхвысокое ^б : 300 x 300 тчк/дюйм
Память	2 МБ
Полутона	256 уровней
Автоматический набор	Быстрый набор (до 240 номеров)

а. Стандартное разрешение, MMR (JBIG), максимальная скорость модема, фаза «С» по таблице ITU-T № 1, передача памяти, ECM.

б. Разрешение передачи в режиме Сверхвысокое может различаться в зависимости от устройства.

Глоссарий

 Представленный глоссарий поможет ознакомиться с продуктом. Здесь разъясняется терминология, которая обычно используется при описании процесса печати, в том числе и в данном руководстве пользователя.

BMP

Растровый графический формат внутреннего использования графической подсистемы Microsoft Windows (GDI), который обычно используется как простой формат графических файлов на этой платформе.

BOOTP

Bootstrap Protocol (протокол начальной загрузки). Сетевой протокол, используемый для автоматического получения клиентом своего IP-адреса. Получение IP-адреса происходит во время загрузки компьютеров или операционных систем, работающих на этих компьютерах. Серверы BOOTP назначают IP-адрес каждому сетевому клиенту из адресного пула. BOOTP дает возможность компьютерам «бездисковой рабочей станции» получать IP-адрес перед загрузкой какой-либо расширенной операционной системы.

CCD

Прибор с зарядовой связью (CCD) — это аппаратное обеспечение, дающее возможность выполнять задания сканирования. Механизм блокировки CCD также используется для удержания модуля CCD с целью предотвращения повреждений при передвижении аппарата.

CSV

Значение, отделенное запятой (CSV), тип формата файлов, CSV используется для обмена данными между неродственными приложениями. Этот формат файлов, как таковой используемый в Microsoft Excel, стал псевдостандартом в промышленности, даже среди платформ не на основе Microsoft.

DHCP

DHCP (Dynamic Host Configuration Protocol — протокол динамического выбора конфигурации хост-машины) является сетевым протоколом «клиент-сервер». Сервер DHCP предоставляет параметры конфигурации на конкретный запрос от клиента DHCP, обычно компьютеру клиента параметры требуются для подключения к сети. DHCP предоставляет также механизм назначения IP-адреса компьютеру клиента.

DIMM

Модуль памяти с двухрядным расположением выводов (DIMM), небольшая печатная плата, предназначенная для хранения данных. DIMM хранит все данные принтера, такие как данные для печати и полученные факсы.

DNS

DNS (Domain Name Server — служба доменных имен) — это система, которая хранит информацию, связанную с доменными именами в распределенной по сети базе данных, такой как Интернет.

DRPD

Режим распознавания условного звонка. Функция условного звонка — это услуга телефонной компании, позволяющая использовать одну телефонную линию для работы с несколькими телефонными номерами.

ECM

Режим исправления ошибок (ECM) — это необязательный режим передачи данных, имеющийся в факсимильных аппаратах или в факс-модемах класса 1. Он автоматически регистрирует и исправляет ошибки в процессе передачи факса, которые иногда возникают из-за помех в телефонной линии.

Ethernet

Ethernet — это технология организации компьютерных сетей на базе передачи кадров, используемая при создании локальных сетей. Она определяет запись и блокировку на физическом уровне, форматы кадров и протоколы на уровне MAC (управление доступом к среде)/канальном уровне модели OSI. Для сетей Ethernet чаще всего используется стандарт IEEE 802.3. Он является наиболее распространенной технологией LAN, используемой с 1990-х годов до настоящего времени.

EtherTalk

Набор протоколов, разработанный компанией Apple Computer для компьютерных сетей. Он был включен в оригинальный Macintosh (1984), а сейчас его использование ограничивается компанией Apple в пользу сетей TCP/IP.

FDI

Внешний интерфейс устройства (FDI) — это плата, устанавливаемая в устройство для подключения внешнего устройства, такого как монетоприемник или устройства для чтения карт памяти. В результате появляется возможность наладить эксплуатацию устройства на платной основе.

FTP

Протокол передачи файлов (FTP) — это общеиспользуемый протокол для обмена файлами в любой сети, поддерживающей протокол TCP/IP (такой как Интернет или Интранет).

IEEE

Институт инженеров по электротехнике и радиоэлектронике (IEEE) — это международная некоммерческая организация, занимающаяся продвижением технологий, связанных с электричеством.

IEEE 1284

Стандарт параллельного порта 1284, который был разработан Институтом инженеров по электротехнике и радиоэлектронике (IEEE). Термин «1284-B» описывает особый тип разъема на конце параллельного кабеля, который подключается к периферийному устройству (например, к принтеру).

IPM

Изображений в минуту (IPM) — это показатель скорости принтера. Значение IPM показывает количество односторонних листов, которое принтер может напечатать за одну минуту.

IPX/SPX

IPX/SPX означает обмен пакетами в Интернете/последовательный обмен пакетами. Это — сетевой протокол, используемый операционной системой Novell NetWare. Как IPX, так и SPX обеспечивают службу подключения подобно TCP/IP, при этом протокол IPX имеет сходство с IP, а SPX имеет сходство с TCP. IPX/SPX первоначально был разработан для локальных сетей (LAN), для которых он является очень эффективным протоколом (обычно его производительность превышает производительность протокола TCP/IP в LAN).

IP-адрес

Адрес, используемый в протоколе IP, является уникальным числом, которое используется сетевыми устройствами для идентификации и взаимодействия друг с другом по сети с использованием стандарта IP (Internet Protocol — протокол Интернета).

ISO

Международная организация по стандартизации (ISO) — это международный орган стандартизации, членами которого являются представители национальных органов стандартизации. ISO публикует промышленные и коммерческие стандарты, использующиеся во всем мире.

ITU-T

Международный союз электросвязи — это международная организация, созданная с целью стандартизации и регулирования международных радио- и телекоммуникаций. В его основные задачи входит стандартизация, распределение радиочастот и организация мероприятий по связи между разными странами, чтобы обеспечить возможность международной телефонной связи. Т в аббревиатуре ITU-T означает телекоммуникации.

JBIG

Объединенная экспертная группа по изображениям уровня «би» (JBIG) — это стандарт сжатия изображений без потерь качества и четкости, который был разработан для сжатия бинарных изображений, в частности факсов, но может применяться также для других изображений.

JPEG

Объединенная экспертная группа по фотографии (JPEG) — это наиболее распространенный стандартный метод сжатия фотографических изображений с частичной потерей качества. Этот формат используется для хранения и передачи фотографий во всемирной глобальной сети.

LDAP

Облегченный протокол доступа к каталогам (LDAP) — это сетевой протокол для запросов и изменений служб каталогов, работающих по протоколу TCP/IP.

MAC-адрес

Адрес контроля доступа к среде (MAC) — это уникальный идентификатор устройства, присоединенного к сетевой среде. MAC-адрес — это уникальное 48-битовое число, обычно записываемое в виде 12 шестнадцатеричных символов, сгруппированных попарно (например, 00-00-0c-34-11-4e). Этот адрес обычно является жестко запрограммированным в плате сетевого интерфейса (NIC) ее производителем и используется для помощи маршрутизаторам, пытающимся найти устройство в больших сетях.

MH

Модифицированный метод Хаффмана (MH) — это метод сжатия для сокращения количества передаваемых данных между факсимильными аппаратами, необходимого для передачи изображения, рекомендованный ITU-T Т.4. MH является схемой шифрования по длинам серий на основе словаря кодов, оптимизированной под эффективное сжатие свободного пространства. Так как большинство факсов состоит, в основном, из свободного пространства, это позволяет свести к минимуму время передачи большинства факсов.

MMR

Модифицированный метод модификации READ (MMR) — это метод сжатия данных, рекомендованный ITU-T Т.6.

MR

Модифицированное считывание (MR) — это метод сжатия данных, рекомендованный ITU-T Т.4. MR кодирует первую просканированную линию при помощи метода MH. Следующая строка сравнивается с предыдущей, определяются различия между ними, и эти различия кодируются и передаются.

OPC

Органический фотопроводник (OPC) — это механизм, который формирует виртуальное изображение для печати с помощью лазерного луча. Обычно представляет собой цилиндр серого или зеленого цвета.

Барабан постепенно изнашивается при использовании. Его следует своевременно заменять, поскольку он покрывается царапинами от твердых частиц, имеющихся в бумаге.

OSI

Взаимодействие открытых систем (OSI) — это модель, разработанная для связи Международной Организацией Стандартизации (ISO). OSI представляет стандартный модульный принцип архитектуры сети, который делит требуемый набор комплексных функций на управляемый, автономный и функциональный слои. Этими слоями являются (сверху вниз): приложение, презентация, сессия, передача, сеть, канал передачи данных и физическая связь.

PABX

Офисная автоматическая телефонная станция (PABX) — это автоматическая телефонная система коммутации, действующая в пределах учреждения.

PCL

Язык управления печатью (PCL) — это язык описания страниц (PDL), разработанный компанией HP в качестве протокола принтера, который стал промышленным стандартом. Изначально разработанный для первых струйных принтеров, PCL был выпущен для разных уровней: для термографических печатающих устройств, матричных принтеров и страничных принтеров.

PDF

Portable Document Format (PDF) — это защищенный патентом формат файла, разработанный компанией Adobe Systems для представления двумерных документов в виде, не зависящем от отображающего устройства и его разрешения.

PostScript

PostScript (PS) — язык описания страниц и язык программирования, первоначально используемый в электронных и настольных издательских системах, применяется в качестве интерпретатора для формирования изображений.

PS

См. PostScript.

PSTN

Коммутируемая телефонная сеть общего пользования (PSTN) — это сеть общедоступных мировых телефонных сетей с коммутацией каналов, которая обычно маршрутизируется через коммутатор (например, в производственных помещениях).

SMB

Блок серверных сообщений (SMB) — это сетевой протокол, применяемый в основном для предоставления общего доступа к файлам, принтерам, последовательным портам и различным каналам связи между узлами сети. Он обеспечивает также механизм связи с аутентификацией.

SMTP

Простой протокол электронной почты (SMTP) — это стандарт для передачи электронной почты в Интернете. SMTP — это относительно простой протокол на основе текста, в котором указывается один или несколько получателей сообщения, а затем передается текст сообщения. Это протокол клиент — сервер, по которому клиент передает сообщения электронной почты серверу.

TCP/IP

Протокол управления передачей (TCP) и интернет-протокол (IP); набор протоколов связи, который применяет стек протокола, на основе которого работает Интернет и большинство коммерческих сетей.

TCR

Отчет подтверждения передачи (TCR) предоставляет сведения о каждой передаче данных, такие как состояние задания, результат передачи и количество отправленных страниц. Этот отчет может печататься после каждого задания или только после неудачной передачи.

TIFF

Теговый формат файлов изображения (TIFF) — это формат растрового изображения с переменным разрешением. Обычно TIFF описывает данные изображений, поступающие от сканера. Изображения в формате TIFF используют тэги, то есть ключевые слова, определяющие характеристики изображения, содержащегося в файле. Этот гибкий и независимый от платформы формат может использоваться для изображений, полученных при помощи различных приложений обработки изображений.

TWAIN

Промышленный стандарт для сканеров и программного обеспечения. При помощи TWAIN-совместимого сканера с TWAIN-совместимой программой сканирование может быть запущено из программы. Это — программный интерфейс приложения записи изображений для операционных систем Microsoft Windows и Apple Macintosh.

URL

Унифицированный указатель ресурса (URL) — глобальный адрес документов и ресурсов в сети Интернет. Первая часть адреса указывает на используемый протокол, вторая определяет IP-адрес домена, в котором находится ресурс.

USB

Универсальная последовательная шина (USB) — это стандарт, разработанный компанией USB Implementers Forum, Inc., для соединения компьютеров и периферийных устройств. В отличие от параллельного порта, USB разработан для обеспечения одновременного подключения нескольких периферийных устройств к одному USB-порту компьютера.

WIA

Архитектура записи изображений Windows (WIA) — это архитектура записи изображений, первоначально введенная в Windows Me и Windows XP. Сканирование можно запустить из этих операционных систем при помощи WIA-совместимого сканера.

Автоподатчик

Автоматический податчик документов (ADF) — это механизм, который автоматически подает лист оригинала, так что аппарат может сразу отсканировать несколько страниц.

Битовая глубина

Термин компьютерной графики, описывающий число битов, используемое для описания цвета каждого пиксела растрового изображения. Большая глубина цвета дает более широкий диапазон отдельных цветов. С возрастанием количества битов число возможных цветов становится излишне большим для карты цветов. 1-битный цвет обычно называют монохромным или черно-белым.

Внутренняя сеть

Частная сеть, в которой используются протоколы Интернет, связь между узлами в сети и, возможно, общедоступная система связи, обеспечивающая защиту части информации организации или операций с ее сотрудниками. Иногда термин относится только к видимой службе, внутреннему веб-сайту.

Водяной знак

Водяной знак — это различимое изображение или узор, которое яснее видно на просвет. Водяные знаки впервые были использованы в Болонье, Италия, в 1282 году; они применялись производителями бумаги для идентификации своей продукции, а также на почтовых марках, банкнотах и других правительственных документах, чтобы воспрепятствовать подделкам.

Двусторонняя печать

Механизм для автоматического переворачивания листа бумаги, так что устройство может выполнять печать или сканирование на обеих сторонах бумаги. Принтер, оснащенный модулем двусторонней печати, может печатать на обеих сторонах листа.

Диаграмма ITU-T № 1

Стандартная тестовая диаграмма, публикуемая ITU-T для передачи документов по факсимильной связи.

Драйвер принтера

Программа, используемая для передачи команд и данных с компьютера на принтер.

Дуплексный автоподатчик

Дуплексный автоподатчик документов (DADF) — это механизм, который автоматически подает и переворачивает лист оригинала, так что устройство может отсканировать его с обеих сторон.

Жесткий диск

Жесткий диск (HDD) — это устройство долговременного хранения информации, в котором данные в цифровом виде хранятся на быстро вращающихся дисках с магнитными поверхностями.

Заполнение

Печатный термин, используемый для измерения использования тонера при печати. Например, заполнение 5 % означает, что лист A4 приблизительно на 5 % заполнен изображениями или текстом. Если копия документа или его оригинал содержит сложные изображения или большой объем текста, заполнение будет большим и соответственно возрастет расход тонера.

Индикатор

Светодиодный индикатор (LED) — это полупроводниковый элемент, который отображает состояние устройства.

Картридж с тонером

Это своеобразная емкость с тонером внутри принтера. Тонер — это порошок, который используется в лазерных принтерах и фотокопировальных устройствах. С его помощью формируется текст и изображения на материалах для печати. Тонер может плавиться под воздействием температуры термофиксатора, за счет чего он прилипает к волокнам бумаги.

Маршрут UNC

Конвенция унифицированного именованя (UNC) — это стандартный метод доступа к сетевым ресурсам в Windows NT и других продуктах Microsoft. Формат маршрута UNC выглядит следующим образом:
\\<имя_сервера>\<имя_ресурса>\<дополнительный_каталог>

Маска подсети

Маска подсети используется в сочетании с сетевым адресом для определения того, какая часть адреса является сетевым адресом, а какая — ведущим адресом.

Материалы для печати

Это материалы, такие как бумага, конверты, наклейки и прозрачная пленка, которые можно использовать в принтерах, сканерах, факсах и копировальных аппаратах.

Матричный принтер

Матричный принтер — это тип компьютерного печатающего устройства с печатающей головкой, которая ходит над листом вперед и назад. Печать происходит путем прижатия к бумаге пропитанной чернилами тканевой ленты, почти как в печатной машинке.

Многофункциональный принтер

Многофункциональный принтер (MFP) — это офисное устройство, сочетающее в одном корпусе функции принтера, копировального устройства, факса, сканера и т. п.

Модем

Устройство, модулирующее сигнал несущей частоты путем кодирования цифровой информации, а также демодулирующее такой сигнал несущей частоты путем декодирования переданной информации.

Оригиналы

Первые экземпляры чего-либо, например, документа, фотографии или текста, которые копируются, воспроизводятся или переводятся, но которые сами не были скопированы или созданы из чего-то другого.

Оттенки серого

Оттенки серого соответствуют светлым и темным участкам изображения при преобразовании цветных изображений в черно-белые; различные цвета представляются разными оттенками серого.

Панель управления

Панель управления — это часть корпуса, как правило, вертикальная, на которой расположены элементы управления и индикации. Обычно они находятся на передней панели устройства.

По умолчанию

Значение или параметр, которое действует при начальной установке принтера, его перезагрузке или инициализации.

Полутона

Тип изображения, где оттенки серого имитируются печатью точек с различной плотностью. В более интенсивно закрашенных областях количество точек больше, а в более светлых — меньше.

Протокол

Это обозначение или стандарт, который устанавливает или управляет соединением, связью и передачей данных между двумя вычислительными устройствами.

Протокол IPP

Интернет-протокол печати (IPP) определяет стандартный протокол печати, а также управления заданиями печати, размерами носителя, разрешением и т. п. IPP может использоваться локально или через Интернет для сотен принтеров, он поддерживает также контроль доступа, идентификацию и шифрование данных, что значительно расширяет его возможности и обеспечивает большую безопасность при печати по сравнению с предыдущими протоколами.

Рабочая нагрузка

Рабочая нагрузка — это количество страниц в месяц, которое принтер может напечатать без ухудшения качества печати. Обычно принтер имеет ограничение технического ресурса, например количество страниц в год. Технический ресурс обычно определяется средним количеством отпечатков в течение срока гарантийного обслуживания. Например, при рабочей нагрузке 48 000 страниц в месяц, принимая в расчет 20 рабочих дней, предельное количество страниц в день составляет 2400.

Разрешение

Это резкость изображения, измеряемая в точках на дюйм (тчк/дюйм). Чем выше количество точек на дюйм, тем больше разрешение.

Сеть NetWare

Сетевая операционная система, разработанная компанией Novell, Inc. Сначала она использовала кооперативную многозадачность для поддержки различных служб на ПК, а сетевые протоколы были основаны на первичном стеке Xerox XNS. В настоящее время NetWare поддерживает как TCP/IP, так и IPX/SPX.

Сеть на базе протокола AppleTalk

AppleTalk — это определенный набор протоколов, разработанный компанией Apple, Inc для компьютерных сетей. Он был включен в оригинальный Macintosh (1984), а сейчас его использование ограничивается компанией Apple в пользу сетей TCP/IP.

Сортировка

Сортировка — это процесс печати задания с несколькими копиями по наборам. Если выбрана сортировка, то устройство печатает полный набор, а потом — дополнительные копии.

Страниц в минуту

Страниц в минуту (PPM) — это метод измерения скорости работы принтера, означающий количество страниц, которые принтер может напечатать за одну минуту.

Термофиксатор

Часть лазерного принтера, которая фиксирует тонер на материале для печати. Он состоит из горячего вала и резервного вала. После переноса тонера на бумагу он с помощью термофиксатора фиксируется на бумаге путем нагревания под давлением — поэтому выходящая из лазерного принтера бумага теплая.

Точек на дюйм

Точек на дюйм (DPI) — это единица измерения разрешения, используемая для сканирования и печати. Как правило, большее значение DPI обеспечивает более высокое разрешение, больше видимых деталей изображения и больший размер файла.

Файл PRN

Это интерфейс драйвера устройства, который позволяет программному обеспечению взаимодействовать с драйвером устройства с помощью обычных системных команд ввода/вывода, что упрощает работу с устройством.

Шлюз

Соединение между компьютерными сетями или между компьютерной сетью и телефонной линией. Является очень распространенным, так как представляет собой компьютер или сеть, которая разрешает доступ другому компьютеру или сети.

Эмуляция

Эмуляция — это техника получения при помощи одного устройства тех же результатов, что и при помощи другого.

Эмулятор дублирует функции одной системы при помощи другой системы, так что вторая система ведет себя как первая. При «эмуляции» стараются точно воспроизвести внешние особенности функционирования, в отличие от «симуляции», при которой речь идет об абстрактной модели симулируемой системы, часто имея в виду ее внутреннее состояние.

Алфавитный указатель

D

DRPD (автоматическое распознавание условных звонков) 48

A

аварийный сигнал 27

автоподатчик 17

автоподатчик, загрузка 30

адресная книга

номера быстрого набора 51
номера группового набора 52

адресная книга, использование 41

Б

бумага

изменение размера 33
устранение замятий 67

Г

громкость динамика 27

громкость, настройка

динамик 27
звонок 27

Д

дата и время, установка 26

драйвер

установка 25

З

заголовок факса, настройка 44

загрузка оригиналов

автоподатчик 30
стекло экспонирования 29

замена компонентов

картридж с тонером 61

замятие

рекомендации по предотвращению
замятия бумаги 66

замятие бумаги, устранение

лоток 1 67

замятие, устранение

документ 66

звонок 27

звук динамика 27

звуковые сигналы, настройка 27

И

индикатор

состояние 19

К

код устройства, установка 44

копирование

2 копии на странице, 4 копии на
странице 37
время ожидания, настройка 38
клонирование 38
копирование удостоверения 37
параметр по умолчанию,
изменение 37
плакат 38
тип оригинала 36
удаление фона 38
яркость 36

копия удостов. 18

корректировка

высота 26

Л

лоток

регулировка ширины и длины 33

М

материалы

определение ресурса 65

множественная отправка факсов 45

Н

неполадка, устранение

Windows 80
копирование 78
подача бумаги 73
Сетевое сканирование 79
сканирование 79

низкое качество печати, решение 76

номер факса, настройка 44

номера быстрого набора, настройка 51

номера группового набора,
настройка 52

О

обслуживание

картридж с тонером 61
компоненты, подверженные
износу 65

оригиналы

загрузка 30
замятие, устранение 66

отложенная передача факса 46

отправка факса

автоматически 45

отчеты, печать 57

очистка

внутри 58
модуль сканирования 60
снаружи 58

П

память, очистка 58

панель управления 18

пересылка факсов 49

печать

отчеты 57
флэш-накопитель USB 55

повторный вызов
автоматически 45
вручную 45

прием факса
в режиме «Автоотв/факс» 48

прием факсов
в режиме DRPD 48
в режиме безопасного приема 48
режим «Телефон» 47
режим «Факс» 47

приоритетный факс 47

проблема, решение
Linux 81
качество печати 76
работа с факсом 79

проблемы в Linux 81

проблемы в операционной системе
Windows 80

Р

работа с программой
SetIP 24

работа с факсом
множественная отправка факсов 45
настройка факса 50
отложенные факсы 46
отправка факсов 45
параметры по умолчанию,
изменение 51
пересылка факсов 49
прием факсов 47
приоритетные факсы 47

расходные материалы
предположительный ресурс
картриджа с тонером 61

режим «Автоотв/факс», режим
приема 48

режим «Телефон», режим приема 47

режим «Факс», режим приема 47

режим безопасного приема 48

режим по умолчанию, изменение 27

режим часов 26

режим энергосбережения 28

режимы приема 47

С

сеть
настройка 24

сигнал клавиш 27

символы, ввод 27

сканирование
в электронную почту 40
настройки по умолчанию,
изменение 41
флэш-накопитель USB 54

специальные функции копирования 37

стекло экспонирования
загрузка документов 29
очистка 60

Т

тип бумаги
выбор 35

У

удаление фона, специальные функции
копирования 38

удостоверение, специальное
копирование 37

Ф

флэш-накопитель USB
печать 55
резервное сохранение данных 55
сканирование 54
управление 56

фоновое изображение, настройка 38

Я

язык дисплея, изменение 26

contact SAMSUNG worldwide

If you have any comments or questions regarding Samsung products, contact the Samsung customer care center.

COUNTRY	CUSTOMER CARE CENTER	WEB SITE
ARGENTINE	0800-333-3733	www.samsung.com/ar
AUSTRALIA	1300 362 603	www.samsung.com
AUSTRIA	0800-SAMSUNG (726-7864)	www.samsung.com/at
BELGIUM	0032 (0)2 201 24 18	www.samsung.com/be
BRAZIL	0800-124-421 4004-0000	www.samsung.com
CANADA	1-800-SAMSUNG (726-7864)	www.samsung.com/ca
CHILE	800-SAMSUNG (726-7864)	www.samsung.com/cl
CHINA	800-810-5858 010- 6475 1880	www.samsung.com.cn
COLOMBIA	01-8000-112-112	www.samsung.com/co
COSTA RICA	0-800-507-7267	www.samsung.com/latin
CZECH REPUBLIC	844 000 844 Distributor pro Českou republiku : Samsung Zrt., česká organizační složka Vyskočilova 4, 14000 Praha 4	www.samsung.com/cz
DENMARK	70 70 19 70	www.samsung.com/dk
ECUADOR	1-800-10-7267	www.samsung.com/latin
EL SALVADOR	800-6225	www.samsung.com/latin
ESTONIA	800-7267	www.samsung.ee
KAZAHSTAN	8-10-800-500-55-500	www.samsung.kz
KYRGYZSTAN	00-800-500-55-500	
FINLAND	030-6227 515	www.samsung.com/fi
FRANCE	3260 SAMSUNG 08 25 08 65 65 (€ 0,15/min)	www.samsung.com
GERMANY	01805 - SAMSUNG (726-7864 (€ 0,14/Min)	www.samsung.com
GUATEMALA	1-800-299-0013	www.samsung.com/latin
HONDURAS	800-7919267	
HONG KONG	3698-4698	www.samsung.com/hk
HUNGARY	06-80-SAMSUNG (726-7864)	www.samsung.com
INDIA	3030 8282 1800 110011	www.samsung.com

COUNTRY	CUSTOMER CARE CENTER	WEB SITE
INDONESIA	0800-112-8888	www.samsung.com
ITALIA	800-SAMSUNG (726-7864)	www.samsung.com
JAMAICA	1-800-234-7267	www.samsung.com/latin
JAPAN	0120-327-527	www.samsung.com/jp
LATVIA	800-7267	www.samsung.com/lv
LITHUANIA	8-800-77777	www.samsung.com/lt
LUXEMBURG	0035 (0)2 261 03 710	www.samsung.com/be
MALAYSIA	1800-88-9999	www.samsung.com/my
MEXICO	01-800-SAMSUNG (726-7864)	www.samsung.com
NETHERLANDS	0900-SAMSUNG (726-7864 € 0,10/Min)	www.samsung.com/nl
NEW ZEALAND	0800SAMSUNG (726-7864)	www.samsung.com/nz
NICARAGUA	00-1800-5077267	
NORWAY	815-56 480	www.samsung.com/no
PANAMA	800-7267	www.samsung.com/latin
PHILIPPINES	1800-10-SAMSUNG (726-7864)	www.samsung.com/ph
POLAND	0 801 801 881 022-607-93-33	www.samsung.com/pl
PORTUGAL	80820-SAMSUNG (726-7864)	www.samsung.com/pt
PUERTO RICO	1-800-682-3180	www.samsung.com/latin
REP. DOMINICA	1-800-751-2676	www.samsung.com/latin
EIRE	0818 717 100	www.samsung.com/ie
RUSSIA	8-800-555-55-55	www.samsung.com
SINGAPORE	1800-SAMSUNG (726-7864)	www.samsung.com/sg
SLOVAKIA	0800-SAMSUNG (726-7864)	www.samsung.com/sk
SOUTH AFRICA	0860-SAMSUNG (726-7864)	www.samsung.com
SPAIN	902 10 11 30	www.samsung.com
SWEDEN	0771-400 200	www.samsung.com/se

COUNTRY	CUSTOMER CARE CENTER	WEB SITE
SWITZERLAND	0800-SAMSUNG (726-7864)	www.samsung.com/ch
TADJIKISTAN	8-10-800-500-55-500	
TAIWAN	0800-329-999	www.samsung.com
THAILAND	1800-29-3232 02-689-3232	www.samsung.com/th
TRINIDAD & TOBAGO	1-800-SAMSUNG (726-7864)	www.samsung.com/latin
TURKEY	444 77 11	www.samsung.com
U.A.E	800-SAMSUNG (726-7864) 8000-4726	www.samsung.com
U.K	0845 SAMSUNG (726-7864)	www.samsung.com
U.S.A.	1-800-SAMSUNG (726-7864)	www.samsung.com/us
UKRAINE	8-800-502-0000	www.samsung.com
UZBEKISTAN	8-10-800-500-55-500	www.samsung.com.uz
VENEZUELA	0-800-100-5303	www.samsung.com/latin
VIETNAM	1 800 588 889	www.samsung.com

© 2008 Samsung Electronics Co., Ltd. Все права защищены.

Данное руководство пользователя предназначено только для ознакомления. Любая информация, содержащаяся в руководстве, может быть изменена без предупреждения.

Samsung Electronics не несет ответственности за какие бы то ни было убытки, прямые или косвенные, вызванные использованием данного руководства или связанные с ним.

- Название Samsung и логотип Samsung являются товарными знаками компании Samsung Electronics Co., Ltd.
- Microsoft, Windows и Windows Vista являются зарегистрированными товарными знаками и товарными знаками корпорации Microsoft.
- UFST® и MicroType™ являются зарегистрированными товарными знаками Monotype Imaging Inc.
- TrueType, LaserWriter и Macintosh являются товарными знаками корпорации Apple Computer, Inc.
- Остальные торговые марки и названия продуктов являются товарными знаками соответствующих компаний или организаций.

Функции вашего нового лазерного принтера

Данное устройство поддерживает ряд специальных функций, позволяющих улучшить качество печати документов. С его помощью возможно следующее.

Специальные функции



Быстрая и высококачественная печать

- Печать полноцветных изображений с использованием голубого, пурпурного, желтого и черного цветов.
- Максимальное разрешение при печати составляет 2400 x 600 тчк/дюйм. См. раздел *Программное обеспечение*.
- Печать на бумаге формата A4 выполняется со скоростью до 16 стр./мин, а на бумаге формата Letter — до 17 стр./мин. В режиме цветной печати ваше устройство печатает на бумаге формата A4 или Letter со скоростью до 4 стр./мин.

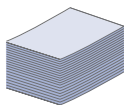

Поддержка разнообразных типов материалов для печати

- Лоток на 150 листов позволяет загружать обычную бумагу различных форматов: фирменные бланки, конверты, наклейки, открытки, прозрачную пленку, плотную бумагу и материалы нестандартного размера.

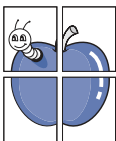

Создание профессиональных документов

- Печать водяных знаков. В документ можно добавлять различные надписи, например «Секретно». См. раздел *Программное обеспечение*.
- Печать плакатов. Текст и изображение на каждой странице документа можно увеличить, распечатав на нескольких листах бумаги и затем склеив из этих листов плакат. См. раздел *Программное обеспечение*.
- Готовые формы и фирменные бланки можно печатать на обычной бумаге. См. раздел *Программное обеспечение*.



Экономия средств и времени

- В целях экономии бумаги можно распечатывать несколько страниц на одном листе.
- Данное устройство экономит электроэнергию, автоматически снижая ее потребление в режиме ожидания.
- Для экономии бумаги можно печатать на обеих сторонах листа (функция двусторонней печати). См. раздел *Программное обеспечение*.



Печать в различных средах

- Печать можно выполнять из операционных систем Windows 2000 и Windows XP/2003/Vista, а также Linux и Macintosh.
- Устройство оснащено интерфейсом USB и сетевым интерфейсом.

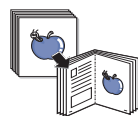

Копирование оригиналов в различных форматах

- Устройство может печатать несколько копий изображения исходного документа на одной странице.
- Специальные функции устройства позволяют удалять фон при копировании каталогов и газет.
- Предусматривается одновременная корректировка качества печати и размера изображения.

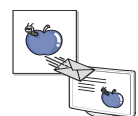

Сканирование оригиналов и их немедленная отправка

- Цветное сканирование с эффективным сжатием в форматах JPEG, TIFF и PDF.
- Оперативное сканирование и передача файлов нескольким адресатам методом сетевого сканирования.

Функции моделей

Данное устройство поддерживает все требования, связанные с работой с документами — от печати и копирования до передовых сетевых решений для предприятий.

Основные функции данного устройства включают:

Функции	CLX-3175	CLX-3175N
USB 2.0	●	●
Интерфейс памяти USB	●	●
PictBridge	●	●
Проводной сетевой интерфейс Ethernet 10/100 Base TX		●

(● : включая, пустой: нет)



Об этом руководстве пользователя

В настоящем руководстве пользователя приведены основные сведения об устройстве, а также детальное описание порядка его использования. Руководство по установке и использованию устройства предназначено как для опытных пользователей, так и для новичков.

Некоторые термины настоящего руководства имеют одинаковое значение, например:

- «документ» и «оригинал»;
- «бумага», «носитель» и «материал для печати».

В следующей таблице приведены условные обозначения, используемые в данном руководстве.

Условное обозначение	Описание	Пример
Выделение полужирным шрифтом	Применяется для отображения текста на дисплее устройства и при печати.	Пуск
Примечание	Содержит дополнительные сведения или подробные описания функций и возможностей устройства.	 Формат вывода даты в разных странах может различаться.
Предупреждение	Содержит инструкции по защите устройства от возможных механических повреждений и выхода из строя.	 Не прикасайтесь к нижней части картриджа, окрашенной в зеленый цвет.
Сноска	Содержит дополнительные сведения, относящиеся к определенному слову или фразе.	а. страниц в минуту
(Дополнительную информацию см. на с. 1.)	Указывает на страницу, содержащую дополнительные сведения по данной теме.	(Дополнительную информацию см. на с. 1.)

Дополнительные сведения



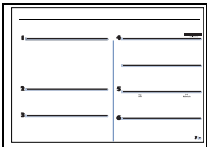
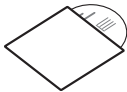
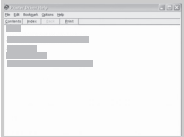







Сведения об установке и эксплуатации устройства см. в следующих печатных и электронных документах.

<p>Краткое руководство по установке</p> 	<p>Содержит инструкции по настройке устройства. Следуйте приведенным инструкциям при подготовке устройства к работе.</p>
<p>Интерактивное руководство пользователя</p> 	<p>Содержит пошаговые инструкции по использованию всех функций устройства, сведения по его обслуживанию, выявлению и устранению неполадок и установке дополнительных компонентов. В данное руководство также входит раздел <i>Программное обеспечение</i>, который содержит инструкции по печати документов в различных операционных системах и использованию прилагаемых служебных программ.</p>
<p>Справка по драйверу принтера</p> 	<p>Содержит справочную информацию о свойствах драйвера принтера и инструкции по их настройке для печати. Для вызова справки драйвера принтера нажмите кнопку Справка в диалоговом окне свойств принтера.</p>
<p>Веб-сайт компании Samsung</p>	<p>Если имеется доступ в Интернет, можно получить справку, поддержку, драйверы принтера, тексты инструкций и информацию о заказе материалов на веб-сайте Samsung www.samsungprinter.com.</p>









Информация о безопасности







Техника безопасности: условные обозначения и меры предосторожности

Условные обозначения и их расшифровка

 ВНИМАНИЕ	Обозначает ситуации, которые могут повлечь за собой смерть или нанесение вреда здоровью.
 ПРЕДУПРЕЖДЕНИЕ	Обозначает ситуации, которые могут повлечь за собой нанесение легкого вреда здоровью или имуществу.
 ПРЕДУПРЕЖДЕНИЕ	Во избежание возникновения пожара, взрыва, поражения электрическим током или получения травмы при использовании данного устройства соблюдайте следующие меры предосторожности.
	НЕ пытайтесь использовать устройство.
	НЕ разбирайте устройство.
	НЕ трогайте устройство.
	Тщательно следуйте инструкциям.
	Отключите шнур питания от электросети.
	Во избежание поражения электрическим током убедитесь, что устройство заземлено.
	Обратитесь в сервисный центр.

Данные условные обозначения и их расшифровки призваны оградить пользователей устройства от получения травм. Тщательно следуйте всем инструкциям. После ознакомления с данным документом сохраните его для последующего обращения.

-  1. Внимательно изучите все инструкции.
-  2. Следуйте общим правилам эксплуатации электрических устройств.
-  3. Обратите внимание на предупреждения и инструкции, содержащиеся в надписях на самом устройстве и в прилагаемой к нему документации.
-  4. Если инструкция по эксплуатации противоречит требованиям безопасности, следуйте правилам безопасности. Возможно, инструкция по эксплуатации была неправильно понята. Если противоречие между инструкциями разрешить не удастся, обратитесь к продавцу устройства или в службу технической поддержки.
-  5. Перед чисткой устройства вытащите из розеток шнур питания и телефонный кабель. Не пользуйтесь чистящими жидкостями и аэрозолями. Для чистки устройства можно применять только влажную ткань.
-  6. Не размещайте устройство на неустойчивых тележках, подставках или столах. Падение устройства может причинить серьезный ущерб.
-  7. Никогда не размещайте устройство на отопительных устройствах, нагревателях, кондиционерах, вентиляционных каналах или поблизости от них.
-  8. Не ставьте никакие предметы на шнур питания. Размещайте устройство таким образом, чтобы нельзя было наступить на кабели устройства.

-  **9.** Электрическая нагрузка на розетки и шнуры питания не должна превышать допустимой для этих устройств нормы. Иначе может уменьшиться производительность и возникнет угроза пожара и поражения электрическим током.
- 10.** Следите, чтобы домашние животные не грызли шнуры питания, телефона или сигнальные кабели.
- 11.** Избегайте попадания в устройство посторонних предметов через отверстия в корпусе устройства. Они могут вызвать замыкание электрических цепей под высоким напряжением, что может привести к пожару или поражению электрическим током. Избегайте попадания жидкостей внутрь устройства или на него.
-  **12.** Не разбирайте устройство во избежание поражения электрическим током. Если требуется ремонт, обратитесь в службу технической поддержки. Эксплуатация устройства с открытыми или снятыми крышками опасна, в том числе из-за угрозы поражения электрическим током. Неправильная сборка устройства может вызвать поражение электрическим током при последующей эксплуатации.
-  **13.** В перечисленных ниже ситуациях выдерните шнур питания из розетки, отключите все телефонные и компьютерные сигнальные кабели и обратитесь в службу технической поддержки.
- Поврежден шнур питания, разъемы или кабель для подключения к компьютеру.
 - В устройство попала жидкость.
 - Устройство облили водой, или оно попало под дождь.
 - Устройство работает неправильно, хотя инструкции соблюдались точно.
 - Устройство уронили, или на его корпусе видны повреждения.
 - Производительность устройства внезапно значительно изменилась.
-  **14.** Пользуйтесь только теми элементами управления устройством, которые описаны в инструкциях по эксплуатации. Использование других элементов управления устройством может привести к его повреждению, устранение которого, а также восстановление работоспособности устройства потребуют вмешательства технических специалистов.
-  **15.** Не пользуйтесь устройством во время грозы. Существует риск поражения молнией. Желательно выдернуть шнур питания из розетки и отключить телефонный кабель.
- 16.** Для безопасной работы с устройством используйте шнур питания, поставляемый в комплекте. Если длина шнура превышает 2 м при напряжении питания 110 В используйте шнур сечением 16 AWG^a или выше.
- 17.** Используйте телефонный кабель сечением AWG #26 или выше.
-  **18. СОХРАНЯЙТЕ ЭТИ ИНСТРУКЦИИ.**
- 19.** Данное устройство предназначено для эксплуатации в той стране, в которой оно было приобретено. (Это обусловлено различными характеристиками напряжения, частоты, телекоммуникационных сетей и т.д.)

à. AWG: American Wire Gauge

Техника безопасности при эксплуатации лазерных устройств

Данное устройство сертифицировано в США и соответствует требованиям параграфа J главы 1 сборника № 21 федеральных норм и правил Министерства здравоохранения и социального обеспечения для лазерных устройств класса I(1). В других странах данный принтер сертифицирован как лазерное устройство класса I, соответствующее требованиям Международной электротехнической комиссии (IEC 825).

Лазерные устройства класса I не считаются опасными. Блок лазера и принтер сконструированы таким образом, что во время нормальной работы или технического обслуживания облучение человека лазерным излучением не превышает уровня, соответствующего классу I.

Внимание!

Не используйте и не обслуживайте устройство, если с блока сканирующего лазера снята защитная крышка. Невидимый отраженный луч может повредить глаза.

Во избежание возникновения пожара, поражения электрическим током или получения травмы при эксплуатации устройства соблюдайте перечисленные ниже меры предосторожности.



Техника безопасности при наличии озона



Во время нормальной работы данное устройство вырабатывает озон. Количество выделяемого озона не представляет опасности для оператора. Тем не менее, рекомендуется использовать устройство в хорошо проветриваемом помещении.

Дополнительную информацию об озоне можно получить в местном торговом представительстве компании Samsung.

Энергосбережение



Данное устройство использует современную технологию энергосбережения, которая позволяет снизить потребление энергии устройством во время простоя.

Если устройство не получает никаких данных в течение длительного времени, потребление им электроэнергии автоматически уменьшается.

ENERGY STAR и логотип ENERGY STAR являются зарегистрированными в США товарными знаками.

Дополнительную информацию о программе ENERGY STAR см. на веб-сайте <http://www.energystar.gov>.

Утилизация



При переработке и утилизации упаковки данного товара соблюдайте нормы охраны окружающей среды.

АЯ46



Минсвязи России



Излучение радиоволн

Регулятивные нормы Федеральной комиссии по средствам связи

Настоящее устройство прошло испытания, показавшие его соответствие ограничениям, относящимся к части 15 правил Федеральной комиссии по средствам связи для цифровых устройств класса В. Эти ограничения введены для того, чтобы в разумных пределах обеспечить защиту от нежелательных и вредных помех в жилых помещениях. Настоящее оборудование генерирует, использует и может излучать радиоволны, и в случае установки и эксплуатации с нарушением инструкций может создавать помехи на линиях радиосвязи. Однако и в случае установки с соблюдением инструкций не гарантируется отсутствие помех. Если данное устройство создает помехи радио- и телевизионному приему, что можно определить путем выключения и включения устройства, попытайтесь устранить помехи одним из следующих способов:

- Переориентируйте или переместите приемную антенну.
- Увеличьте расстояние между данным оборудованием и приемником.
- Подключите оборудование и приемное устройство к разным ветвям сети электропитания
- Проконсультируйтесь с продавцом или радио- телемастером.



Внесение в устройство изменений или модификаций, не одобренных производителем, может повлечь за собой потерю пользователем права на эксплуатацию данного оборудования.

Регулятивные нормы Канады по отношению к эфирным помехам

Данная цифровая аппаратура не превышает ограничения, определенные для класса В, в области излучения радишумов для цифровых устройств, установленных стандартом «Цифровая аппаратура» (ICES-003) Министерства науки и промышленности Канады.

Cet appareil numérique respecte les limites de bruits radioélectriques applicables aux appareils numériques de Classe B prescrites dans la norme sur le matériel brouilleur: "Appareils Numériques", ICES-003 édictée par l'Industrie et Sciences Canada.

Федеральная комиссия по средствам связи (Federal Communications Commission, FCC)

Направленное излучение (FCC, часть 15)

В данный принтер может быть встроено маломощное радиоустройство (беспроводное высокочастотное устройство связи), работающее в полосе частот 2,4 ГГц/5 ГГц. Оно предназначено для использования в домашних и офисных помещениях. Если в принтер не встроено такое устройство, пропустите этот раздел. Проверить наличие беспроводных устройств связи можно по этикетке принтера.

Использование беспроводных устройств, которые могут присутствовать в системе, в США допускается только при наличии идентификационного номера FCC на этикетке.

В соответствии с общим правилом FCC минимальное расстояние между устройством и телом человека (без учета конечностей) при работе с беспроводными устройствами должно составлять 20 см. При включенных беспроводных устройствах связи это устройство должно находиться на расстоянии не менее 20 см от тела человека. Выходная мощность беспроводного устройства (или устройств) связи, которые могут быть встроены в принтер, намного ниже предельных значений воздействия высоких частот, установленных FCC.

Запрещается устанавливать передатчик рядом с другим передатчиком и использовать его с другой антенной или передатчиком.

Во время работы учтите следующее: 1) устройство не должно создавать серьезных помех и 2) устройство должно принимать все полученные помехи, в том числе и помехи, которые могут нарушить работу устройства.



Запрещается ремонт и техническое обслуживание беспроводных устройств пользователем. Запрещается внесение изменений в беспроводные устройства. В случае внесения изменений в беспроводное устройство вы теряете разрешение на его эксплуатацию. Для технического обслуживания и ремонта устройства обращайтесь к производителю.

Положение Федеральной комиссии по средствам связи относительно работы с беспроводными сетями:



При установке и эксплуатации передатчика комбинированного с антенной вблизи от антенны возможно превышение уровня воздействия высоких частот, составляющего 1 мВт/см². В связи с этим пользователь всегда должен находиться на расстоянии не менее 20 см от антенны. Запрещается устанавливать устройство рядом с другим передатчиком или передающей антенной.

Маркировка факсимильных сообщений

Согласно Акту о защите абонентов телефонных сетей от 1991 года отправка факсимильных сообщений с использованием компьютера или других электронных устройств является незаконной, если сообщение не содержит в нижнем и верхнем поле каждой передаваемой страницы или на первой странице следующих данных:

(1) времени и даты передачи;

(2) рода занятий, названия предприятия или имени человека, отправившего сообщение;

(3) телефонного номера аппарата, с которого отправлено сообщение, предприятия или человека, отправившего сообщение.

Телефонная компания может изменить средства связи и режим работы оборудования, если такое действие необходимо для нормального функционирования и не противоречит части 68 правил Федеральной комиссии связи. Если ожидаются изменения, которые могут привести к несовместимости оконечного оборудования клиента со средствами связи телефонной компании, потребовать модификации оконечного оборудования клиента или иным образом затронуть его использование или работу, клиент должен быть извещен в письменной форме для обеспечения непрерывной работы.

Эквивалентное число сигнала вызова

Эквивалентное число сигнала вызова и регистрационный номер Федеральной комиссии связи для данного устройства можно найти на шильдике, расположенном снизу или сзади устройства. В некоторых случаях эти номера нужно будет сообщить телефонной компании.

Эквивалентное число сигнала вызова (REN) используется для определения нагрузочной способности телефонной линии и ее перегрузки. Установка нескольких типов оборудования на одну телефонную линию может привести к проблемам во время отправки и принятия телефонных вызовов, особенно если телефонная линия занята. Для того чтобы обеспечить должное качество услуг телефонной связи, сумма эквивалентных чисел сигнала вызова оборудования, установленного на одну телефонную линию, должна быть меньше пяти. Для некоторых линий сумма, равная пяти, может быть неприменима. Если какое-либо оборудование работает неправильно, необходимо немедленно отключить его от телефонной линии, т. к. дальнейшая эксплуатация этого оборудования может привести к повреждению телефонной сети.



Согласно правилам Федеральной комиссии связи, внесение несанкционированных производителем изменений в конструкцию оборудования может повлечь за собой лишение пользователя прав на использование данного оборудования. В случае, если окончательное оборудование вызвало повреждения телефонной сети, телефонная компания обязана уведомить клиента о возможном временном прекращении предоставления услуг связи. Однако если возможности предварительного уведомления нет, компания может временно приостановить предоставление услуг связи, если она:

- а) сразу сообщит об этом клиенту;
- б) предоставит клиенту возможность разрешить проблемы с оборудованием;
- в) сообщит клиенту о его праве подать жалобу в Федеральную комиссию связи в соответствии с процедурами, изложенными в параграфе E части 68 правил Федеральной комиссии связи.

Кроме того, необходимо помнить, что:

- При разработке данного устройства не предусматривалось его подключение к цифровым PBX-системам.
- При использовании на одной телефонной линии с устройством модема или факс-модема могут возникнуть проблемы передачи и приема. Не рекомендуется подключать к телефонной линии, к которой подключено данное устройство, другое оборудование, за исключением обычного телефонного аппарата.
- Если в районе вашего размещения существует большой риск подвергнуться удару молнии или резким перепадам напряжения, рекомендуется установить устройства защиты от перепадов напряжения как для электросети, так и для телефонных линий. Устройства защиты от перепадов напряжения можно приобрести у торгового представителя или в магазинах, торгующих телефонами и специальным электронным оборудованием.
- В случае, если вы запрограммировали номера телефонов для вызова при чрезвычайных ситуациях и собираетесь сделать тестовый звонок, не забудьте предупредить об этом соответствующую службу по обычному телефону. Диспетчер службы проинструктирует вас о том, как проводить такие тесты.
- Данное устройство нельзя использовать в таксофонных линиях и в линиях коллективного пользования.
- Данное устройство обеспечивает индуктивную связь со слуховым аппаратом.

Данное оборудование можно подключить к телефонной сети, используя стандартный модульный разъем USOC RJ-11C.

Замена вилки шнура питания (только для Великобритании)

Внимание!

Шнур питания для данного устройства оснащен стандартной вилкой (BS 1363), рассчитанной на ток 13А, со встроенным плавким предохранителем на 13А. При проверке или замене предохранителя необходимо пользоваться соответствующими плавкими предохранителями на 13А. Затем следует поставить на место крышку предохранителя. В случае потери крышки предохранителя не пользуйтесь вилкой до тех пор, пока не найдете другую крышку.

Для этого свяжитесь с продавцом, у которого было приобретено устройство.

Вилка на 13А широко используется в Великобритании и должна подойти. Однако в некоторых зданиях (в основном, старой постройки) отсутствуют стандартные розетки, рассчитанные на ток 13А. В этом случае необходимо приобрести соответствующий переходник. Не удаляйте со шнура несъемную вилку.



Если несъемная вилка повреждена или порезана, немедленно удалите ее. Не следует скручивать провода вилки, так как при включении ее в розетку возможно поражение электрическим током.



Внимание!

Устройство необходимо заземлить.

Провода в шнуре питания имеют следующую цветовую кодировку.

- Желто-зеленый: земля
- Синий: ноль
- Коричневый: питание

Если цвет проводов в шнуре питания отличается от обозначений в розетке, сделайте следующее.

Соедините желто-зеленый провод с контактом, обозначенным буквой «E», значком заземления или пометкой желто-зеленого или зеленого цвета.

Синий провод соедините с контактом, обозначенным буквой «N» или пометкой черного цвета.

Коричневый провод соедините с контактом, обозначенным буквой «L» или пометкой красного цвета.

В розетке, переходнике или удлинителе должен быть плавкий предохранитель на 13А.

Декларация о соответствии требованиям (страны Европы)



Сертификация

Маркировка CE на данном изделии означает декларацию компании Samsung Electronics о соответствии требованиям директив 93/68/ЕЕС Европейского союза за следующими датами:

1 января 1995 г.: директива Совета 73/23/ЕЕС о согласовании законов государств-членов Европейского союза, касающихся оборудования, использующего низкое напряжение.

1 января 1996 г.: директива Совета 89/336/ЕЕС (92/31/ЕЕС) о согласовании законов государств-членов Европейского союза, касающихся электромагнитной совместимости.

9 марта 1999 г.: директива Совета 1999/5/ЕС о радиотехническом оборудовании и терминалах связи и взаимном признании их соответствия требованиям. Полный текст декларации с указанием соответствующих директив и стандартов можно получить в торговом представительстве компании Samsung Electronics.

Сертификация ЕС

Сертификация на соответствие директиве 1999/5/ЕС о радиотехническом оборудовании и терминалах связи (для факсимильных аппаратов)

Данное изделие компании Samsung было сертифицировано компанией Samsung для подключения через европейский единый терминал к аналоговой коммутируемой телефонной сети общего пользования (PSTN) в соответствии с директивой 999/5/ЕС. Данное изделие предназначено для работы с национальными сетями общего пользования и совместимо с телефонными системами частного пользования европейских стран:

В случае возникновения проблем прежде всего обращайтесь в Европейскую лабораторию обеспечения качества компании Samsung Electronics Co., Ltd.

Данное изделие было протестировано на соответствие нормам TBR21. Для облегчения использования оконечного оборудования, соответствующего этому стандарту, Европейский институт по стандартам в области телекоммуникаций (ETSI) издал информационный бюллетень (EG 201 121), в котором содержатся рекомендации и дополнительные требования для обеспечения сетевой совместимости терминалов TBR21. Данное изделие было разработано с учетом всех рекомендаций, перечисленных в этом документе, и полностью соответствует им.

Информация о соответствии требованиям Европейского Союза к радиоустройствам (для изделий с радиоустройствами, сертифицированными Европейским Союзом)

Данное изделие представляет собой принтер. В принтер может быть встроено маломощное радиоустройство (беспроводное высокочастотное устройство связи), работающее в полосе частот 2,4 ГГц/5 ГГц. Оно предназначено для работы в домашних и офисных помещениях. Этот раздел имеет силу только в том случае, если такое устройство действительно встроено в ваш принтер. Проверить наличие беспроводных устройств связи можно на этикетке.

Использование беспроводных устройств, которые могут присутствовать в системе, в пределах Европейского Союза и присоединившихся стран, допускается только при наличии на этикетке отметки ЕС (**CE**) с регистрационным номером сертификационной организации и предупреждающего знака.

Выходная мощность беспроводного устройства (или устройств) связи, которые могут быть встроены в принтер, намного ниже предельных значений воздействия высоких частот, установленных в директиве Европейской Комиссии R&TTE.

Европейские страны, в которых разрешено использование беспроводных устройств:

ЕС Австрия, Бельгия, Кипр, Чехия, Дания, Эстония, Финляндия, Франция (с ограничениями по частоте), Германия, Греция, Венгрия, Ирландия, Италия, Латвия, Литва, Люксембург, Мальта, Нидерланды, Польша, Португалия, Словакия, Словения, Испания, Швеция и Великобритания.

Страны ЕЭС/ЕАСТ Исландия, Лихтенштейн, Норвегия и Швейцария

Европейские страны, где имеются ограничения на использование беспроводных устройств:

ЕС Во Франции действует ограничение на полосу частот (от 2446,5 до 2483,5 МГц) для устройств с передающей мощностью свыше 10 мВт.

Страны ЕЭС/ЕАСТ Ограничений нет.

Нормативные положения о соответствии

Рекомендации по беспроводным устройствам

В принтер может быть встроено маломощное радиоустройство (беспроводное высокочастотное устройство связи), работающее в полосе частот 2,4 ГГц/5 ГГц. В следующем разделе кратко изложены рекомендации по работе с беспроводными устройствами связи.

Дополнительные ограничения и предупреждения для отдельных стран приводятся в разделах, посвященных этим странам (или группам стран). Использование имеющихся в системе беспроводных устройств допускается только в странах, перечисленных на этикетке о сертификации на этикетке с параметрами устройства. Если страна, в которой вы собираетесь работать с беспроводным устройством, на этикетке отсутствует, обратитесь в местное сертификационное агентство и ознакомьтесь с требованиями. Использование беспроводных устройств связи тщательно контролируется и может быть запрещено.

Выходная мощность беспроводных устройств связи, которые могут быть встроены в принтер, намного ниже действующих в настоящее время ограничений на воздействие высоких частот. Поскольку излучение беспроводных устройств (которые могут быть встроены в принтер) не превышает действующих ограничений, установленных стандартами и рекомендациями по безопасности радиоустройств, производитель считает работу с этими устройствами безопасной. Однако при обычной работе, независимо от уровня мощности устройства, следует проявлять осторожность и свести контакт человека с устройством до минимума.

Руководствуйтесь следующим основным правилом: минимальное расстояние между устройством и телом человека (без учета конечностей) при работе с беспроводными устройствами должно составлять 20 см. При включенных и работающих беспроводных устройствах связи это устройство должно находиться на расстоянии не меньше 20 см от тела человека.

Запрещается устанавливать передатчик рядом с другим передатчиком и использовать его с другой антенной или передатчиком.

В некоторых случаях на беспроводные устройства накладываются более жесткие ограничения. Примеры таких ограничений:



Беспроводные высокочастотные устройства связи могут вносить помехи в работу оборудования коммерческих воздушных судов. Действующими правилами полетов предусмотрено отключение беспроводных устройств во время полета. Примерами беспроводных устройств связи являются коммуникационные устройства стандарта IEEE 802.11 (также называемого wireless Ethernet) и Bluetooth.



Использование беспроводных устройств может быть ограничено или запрещено в условиях риска создания недопустимых помех другим устройствам или службам. Например, ограничения на использование беспроводных устройств могут действовать в аэропортах, больницах и в местах повышенной концентрации кислорода или горючего газа. Если вы не уверены в том, допускается ли использование беспроводного устройства в конкретных обстоятельствах, обратитесь в соответствующую инстанцию и получите разрешение на эксплуатацию и включение устройства.



В разных странах действуют различные ограничения на использование беспроводных устройств. Поскольку в систему встроено беспроводное устройство связи, при поездке в ту или иную страну обратитесь в органы контроля использования радиоустройств и узнайте о наличии ограничений.



Запрещается эксплуатация беспроводных устройств при наличии открытых крышек, снятых средств защиты или неполной комплектации.



Запрещается ремонт и техническое обслуживание беспроводных устройств пользователем. Запрещается внесение изменений в беспроводные устройства. В случае внесения изменений в беспроводное устройство вы теряете разрешение на его эксплуатацию. Для технического обслуживания и ремонта устройства обращайтесь к производителю.



В каждой стране используйте только устройства, сертифицированные для использования в этой стране. Дополнительную информацию см. в комплекте восстановления системы или обратитесь в службу технической поддержки производителя.

Содержание

	2	Функции вашего нового лазерного принтера
	5	Информация о безопасности
ВВЕДЕНИЕ	16	Обзор устройства
	16	Вид спереди
	16	Вид сзади
	17	Внешний вид панели управления
	18	Описание индикатора «Состояние»
	18	Уведомление о состоянии картриджа с тонером
	19	Обзор меню
	20	Поставляемое программное обеспечение
	20	Функции драйверов принтера
	20	Драйвер принтера
ПРИСТУПАЯ К РАБОТЕ	21	Установка аппаратного обеспечения
	22	Требования к системе
	22	Windows
	22	Macintosh
	22	Linux
	23	Настройка сети (Только для моделей CLX-3175N)
	23	Поддерживаемые сетевые среды
	23	Настройка сетевых протоколов на устройстве
	23	Работа с программой SetIP
	24	Установка программного обеспечения
	25	Основные параметры устройства
	25	Поправка на высоту
	25	Изменение языка сообщений на дисплее
	25	Настройка звуков
	25	Использование режимов экономии
	26	Автопродолжение
ЗАГРУЗКА ОРИГИНАЛОВ И МАТЕРИАЛОВ ДЛЯ ПЕЧАТИ	27	Загрузка оригиналов
	27	На стекло экспонирования
	28	Выбор материалов для печати
	29	Требования к материалам для печати
	30	Размеры носителей, поддерживаемые в каждом режиме
	30	Рекомендации по использованию специальных материалов для печати
	31	Изменение размера бумаги в лотке
	33	Печать на специальных носителях
	33	Подача материалов для печати вручную
	33	Указание размера и типа бумаги
КОПИРОВАНИЕ	34	Копирование
	34	Изменение настроек для отдельных копий
	34	Яркость
	34	Тип оригинала
	34	Копирование с уменьшением или увеличением
	35	Изменение заданных по умолчанию параметров копирования
	35	Копирование удостоверений личности
	35	Использование специальных функций копирования
	35	Печать двух или четырех копий на странице
	36	Копирование плакатов
	36	Клонирование
	36	Удаление фоновых изображений

Содержание

	36	Копирование с улучшенными оттенками серого
	36	Настройка времени ожидания копирования
СКАНИРОВАНИЕ	37	Общие сведения о сканировании
37	37	Сканирование с помощью панели управления
	37	Настройка параметров сканирования в диспетчере сканирования Samsung
	38	Сканирование в приложение
	38	Изменение параметров задания сканирования
	38	Изменение заданных по умолчанию параметров сканирования
ОСНОВНЫЕ ОПЕРАЦИИ ПЕЧАТИ	39	Печать документа
39	39	Отмена задания печати
ИСПОЛЬЗОВАНИЕ ФЛЭШ-НАКОПИТЕЛЕЙ USB	40	О USB-накопителях
40	40	Подключение флэш-накопителя USB
	40	Сканирование на флэш-накопитель USB
	40	Сканирование
	41	Индивидуальная настройка сканирования в порт USB
	41	Печать с флэш-накопителя USB
	41	Печать документа с накопителя USB
	42	Создание резервных копий данных
	42	Создание резервных копий данных
	42	Восстановление данных
	42	Управление флэш-накопителем USB
	42	Удаление файла изображения
	42	Форматирование флэш-накопителя USB
	42	Просмотр состояния флэш-накопителя USB
	42	Печать напрямую с цифровой камеры
ОБСЛУЖИВАНИЕ	43	Печать отчетов
43	43	Печать отчета
	43	Настройка цветового контраста
	43	Очистка памяти
	44	Чистка устройства
	44	Чистка внешней поверхности устройства
	44	Очистка внутренних компонентов устройства
	45	Очистка блока сканирования
	46	Обслуживание картриджа
	46	Хранение картриджей с тонером
	46	Срок службы картриджа
	46	Перераспределение тонера
	47	Замена картриджа с тонером
	48	Замена блока переноса изображения
	49	Замена контейнера для отработанного тонера
	50	Сменные компоненты
	50	Проверка запчастей
	50	Управление устройством через веб-сайт
	50	Доступ к приложению SyncThru™ Web Service
	50	Проверка серийного номера устройства

Содержание

УСТРАНЕНИЕ НЕИСПРАВНОСТЕЙ	51	Рекомендации по предотвращению замятия бумаги
	51	Устранение замятия бумаги
	51	В лотке 1
	52	В области термофиксатора
	52	В области выхода бумаги
	54	Значение сообщений на дисплее
	56	Устранение других неполадок
	56	Подача бумаги
	57	Неполадки при печати
	59	Некачественная печать
	61	Неполадки при копировании
	62	Неполадки при сканировании
	62	Неисправности диспетчера сканирования Samsung
	63	Распространенные неполадки Windows
	63	Часто встречающиеся проблемы в операционной системе Linux
	65	Распространенные неполадки Macintosh
ЗАКАЗ РАСХОДНЫХ МАТЕРИАЛОВ	66	Расходные материалы
	66	Как приобрести
ХАРАКТЕРИСТИКИ	67	Общие характеристики
	68	Технические характеристики принтера
	68	Технические характеристики сканера
	69	Технические характеристики копировального аппарата
ГЛОССАРИЙ	70	
АЛФАВИТНЫЙ УКАЗАТЕЛЬ	75	
CONTACT SAMSUNG WORLDWIDE	77	

Введение

На рисунке показаны основные компоненты устройства.

В главу входят следующие разделы.

- Обзор устройства
- Внешний вид панели управления
- Описание индикатора «Состояние»
- Уведомление о состоянии картриджа с тонером

- Обзор меню
- Поставляемое программное обеспечение
- Функции драйверов принтера

Обзор устройства

Вид спереди

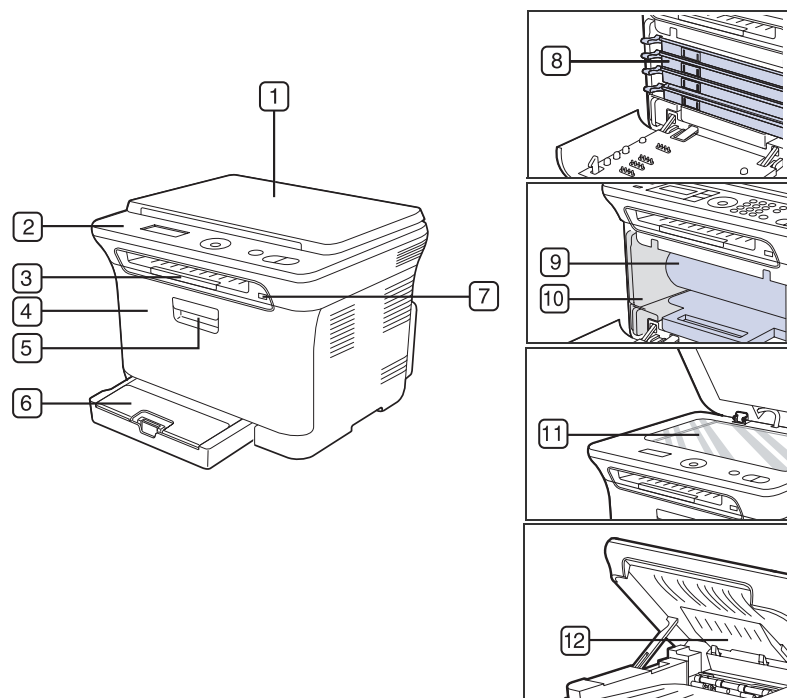

1	Крышка сканера	7	Порт USB-накопителей
2	Панель управления	8	Картридж с тонером
3	Направляющая выходного лотка	9	Блок переноса изображения
4	Передняя крышка	10	Контейнер для отработанного тонера
5	Ручка передней крышки	11	Стекло экспонирования
6	Лоток 1	12	Модуль сканирования

Вид сзади

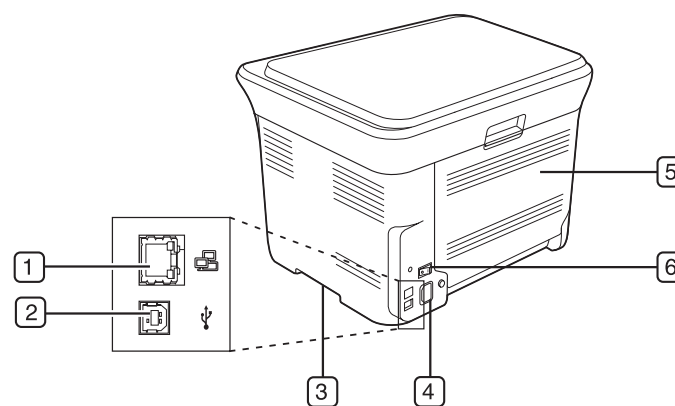

1	Сетевой порт ^а	4	Разъем для шнура питания
2	Порт USB	5	Задняя крышка
3	Ручка	6	Выключатель питания

а. Только для моделей CLX-3175N

Внешний вид панели управления

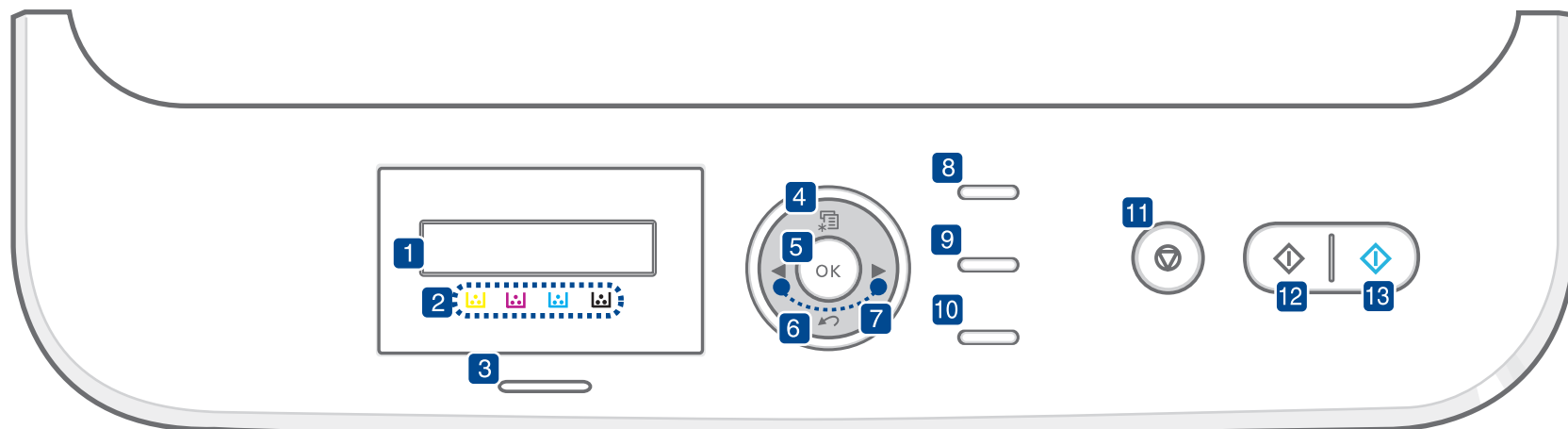

1	Дисплей	Индикация текущего состояния устройства и вывод подсказок во время работы.
2	Цвета тонера	Отображаемые под дисплеем цвета тонеров дополняют сообщения на дисплее. См. индикатор «Состояние» и сообщения о картридже. (См. раздел «Уведомление о состоянии картриджа с тонером» на с. 18.)
3	Состояние	Индикация состояния устройства. (См. раздел «Описание индикатора «Состояние» на с. 18.)
4	Меню	Переход в режим меню и прокрутка доступных вариантов меню.
5	ОК	Подтверждение выбора на дисплее.
6	Назад	Возврат на предыдущий уровень меню.
7	Стрелки влево/вправо	Прокрутка доступных вариантов в выбранном меню, увеличение или уменьшение значений. При вводе символов используйте правую клавишу для добавления пробела.
8	Копия удостовер.	Копирование двух сторон удостоверения (например, водительских прав) на одну сторону листа бумаги. (См. раздел «Копирование удостоверений личности» на с. 35.)
9	Сканировать	Вывод списка приложений, в которые можно передать сканируемое изображение. Список таких приложений создается с помощью программного обеспечения Samsung (приложения «Утилита настройки принтера»), которое входит в комплект поставки данного устройства. Подробную информацию см. в разделе <i>Программное обеспечение</i> .
10	USB носитель	Печать файлов непосредственно с флэш-накопителя, вставленного в порт USB на передней панели устройства. (См. раздел «О USB-накопителях» на с. 40.)

11	Стоп/Сброс	Остановка операции в любой момент. Сброс или отмена в режиме ожидания таких параметров копирования, как яркость, тип документа, размер и количество копий.
12	Старт-Черно-белая	Запуск задания в режиме черно-белой печати.
13	Старт-Цветная	Запуск задания в цветном режиме.

- В зависимости от модели и комплектации конкретного устройства его вид может отличаться от иллюстраций в данном руководстве пользователя.
- При печати большого количества страниц поверхность выходного лотка может нагреться. Избегайте контакта с поверхностью и не допускайте нахождения вблизи нее детей.

Описание индикатора «Состояние»

Цвет индикатора **Состояние** показывает текущее состояние устройства.

Состояние		Описание
Не горит		<ul style="list-style-type: none">• Устройство выключено.• Устройство находится в режиме энергосбережения. При получении данных или нажатии любой кнопки оно автоматически переходит в рабочий режим.
Зеленый	Мигает	<ul style="list-style-type: none">• Редкое мигание зеленого индикатора означает, что устройство получает данные с компьютера.• Частое мигание зеленого индикатора означает, что устройство выполняет печать.
	Горит	<ul style="list-style-type: none">• Принтер включен и готов к работе.
Красный	Мигает	<ul style="list-style-type: none">• Произошла незначительная ошибка, и устройство ожидает ее сброса. Прочитайте сообщение на дисплее и обратитесь к разделу «Значение сообщений на дисплее» на с. 54 для устранения неполадок.• В картридже заканчивается тонер. Закажите новый картридж, см. раздел «Заказ расходных материалов» на с. 66. Качество печати можно временно улучшить путем перераспределения тонера. (См. раздел «Замена картриджа с тонером» на с. 47.)
	Горит	<ul style="list-style-type: none">• Возникла ошибка, препятствующая продолжению работы. Например, замялась бумага, открылась крышка или закончилась бумага в лотке. Прочитайте сообщение на дисплее и обратитесь к разделу «Значение сообщений на дисплее» на с. 54 для устранения неполадки.• Картридж пуст, почти пуст или требует замены. (См. раздел «Значение сообщений на дисплее» на с. 54.)

 Всегда читайте сообщение на дисплее, чтобы устранить ошибку. В разделе «Поиск и устранение неисправностей» даются рекомендации по правильной работе с принтером. Дополнительные сведения см. в разделе «Значение сообщений на дисплее» на с. 54.

Уведомление о состоянии картриджа с тонером

Состояние картриджей с тонером отображается с помощью индикатора **Состояние** и сообщений на дисплее. Если тонер в картридже заканчивается или картридж необходимо заменить, индикатор **Состояние** горит красным светом, а на дисплее отображается соответствующее сообщение. При этом указатель в виде стрелки показывает, тонер какого цвета заканчивается либо какой картридж требуется заменить.

Пример.



На приведенном выше рисунке показано состояние желтого картриджа, обозначенное стрелкой. Прочитайте сообщение, чтобы выяснить, какая произошла ошибка и как ее устранить. Подробную информацию о сообщениях об ошибках см. в «Значение сообщений на дисплее» на с. 54.

Обзор меню

Панель управления предоставляет доступ к различным меню для настройки устройства и использования его функций. К этим меню можно перейти с помощью кнопки **Меню**. См. следующую схему.

 Некоторые меню могут не отображаться на дисплее в зависимости от параметров или моделей. Это значит, что данные функции недоступны.

Копирование	Настр. копии	Функция скан.	Настр. скан.	Настр. сист.	Настр. сети
Масштабировать Яркость Тип оригинала Макет Настройка фона Усил. от. сер.	Измен. умолч. Копии Сортировка Масштабировать Яркость Тип оригинала	Сканир. на USB Размер скан. Тип оригинала Разрешение Цвет сканир. Формат скан.	Измен. умолч. USB по умолч.	Настройка Язык Энергосбереж. Время ожидания Над ур. моря Автопродолж. Импорт настр. Экспорт настр. Настр. бумаги Размер бумаги Тип бумаги Звук/громкость Звук клавиш Сигнал Отчет Все отчеты Конфигурация Расх. материал Информ. о сети Обслуживание Уд.сообщ.тон. Срок службы Цветное Серийный номер Сброс настроек Все настройки Настр. копии Настр. скан. Настр. сист. Настр. сети	TCP/IP Скор. Ethernet Сброс настроек Информ. о сети

Поставляемое программное обеспечение

После подготовки устройства и его подключения к компьютеру необходимо установить программное обеспечение, чтобы использовать функции печати и сканирования. С компакт-диска можно установить следующее программное обеспечение.

Компакт-диск	Содержание	
Компакт-диск с программным обеспечением принтера	Windows	<ul style="list-style-type: none"> • Драйвер принтера. Этот драйвер позволяет использовать все функциональные возможности принтера. • Драйвер сканера. Драйверы TWAIN и WIA (Windows Image Acquisition) предназначены для сканирования документов на данном устройстве. • Smart Panel. Эта программа позволяет отслеживать состояние устройства и оповещает пользователя о возникновении ошибок во время печати. • SmarThru 4^a. Это программное обеспечение для операционной системы Windows расширяет возможности многофункционального устройства.
	Linux	<ul style="list-style-type: none"> • Драйвер принтера. Используйте данный драйвер для работы с устройством и печати документов с компьютера под управлением ОС Linux. • SANE. Этот драйвер предназначен для сканирования документов. • Smart Panel. Эта программа позволяет отслеживать состояние устройства и оповещает пользователя о возникновении ошибок во время печати. • SetIP. Эта программа предназначена для настройки TCP/IP-адресов устройства.
	Macintosh	<ul style="list-style-type: none"> • Драйвер принтера. Этот драйвер позволяет использовать все функциональные возможности принтера. • Драйвер сканера. Драйвер TWAIN предназначен для сканирования документов на устройстве. • Smart Panel. Эта программа позволяет отслеживать состояние устройства и оповещает пользователя о возникновении ошибок во время печати. • SetIP. Эта программа предназначена для настройки TCP/IP-адресов устройства.

- а. Поддерживает широкий набор функций обработки отсканированных изображений в графическом редакторе и средства отправки изображений по электронной почте. Кроме того, из программы SmarThru можно открывать другие установленные программы обработки изображений, такие как Adobe Photoshop. Дополнительные сведения см. в экранной справке программы SmarThru.

Функции драйверов принтера

Драйверы принтера поддерживают следующие стандартные функции.

- Выбор ориентации бумаги, размера, источника и типа материала для печати.
- Указание количества копий.

Кроме того, поддерживаются различные специальные функции печати. В приведенной ниже таблице перечислены стандартные функции, поддерживаемые драйверами принтера.

Драйвер принтера

Функция	Windows	Linux	Macintosh
Режим цветной печати	○	○	○
Выбор качества печати	○	○	○
Печать плакатов	○	×	×
Печать нескольких страниц на одном листе (печать блоком)	○	○ (2, 4)	○
Печать по размеру страницы	○	×	○ ^a
Печать с масштабированием	○	×	○
Водяной знак	○	×	×
Наложение	○	×	×

- а. Эта функция поддерживается только операционной системой Mac OS X 10.4–10.5.

Приступая к работе

В этой главе приведены пошаговые инструкции по подготовке устройства к эксплуатации.

В главу входят следующие разделы.

- Установка аппаратного обеспечения
- Требования к системе
- Настройка сети (Только для моделей CLX-3175N)

Установка аппаратного обеспечения

В этом разделе изложена процедура установки оборудования, описанная в *кратком руководстве по установке*. Обязательно прочтите *краткое руководство по установке* и выполните следующие действия.

1. Выберите место для установки устройства в устойчивом положении.

Это должна быть ровная, устойчивая поверхность с достаточным пространством для свободной циркуляции воздуха. Проследите за тем, чтобы осталось достаточно места для открытия крышек и лотков.

Устройство должно находиться в хорошо проветриваемом помещении, вдали от прямых солнечных лучей, источников тепла, холода и влаги. Не устанавливайте его у края стола.

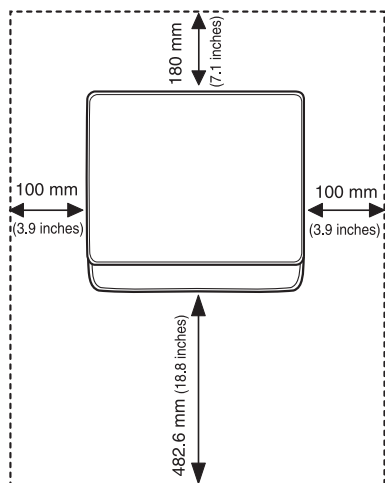

Высокое качество печати гарантируется при высоте до 1000 м над уровнем моря. Чтобы оптимизировать качество печати, проверьте правильность настройки высоты над уровнем моря. Дополнительные сведения см. в разделе «Поправка на высоту» на с. 25.

- Установка программного обеспечения
- Основные параметры устройства

Установите устройство на ровной устойчивой поверхности с уклоном не более 2 мм. В противном случае качество печати может измениться.

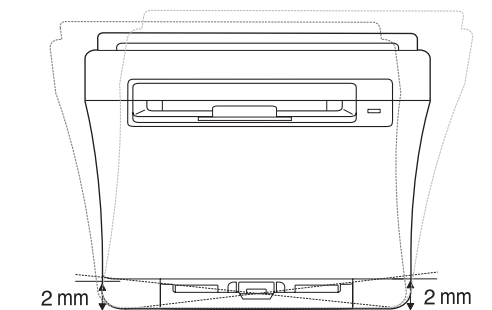

2. Вскройте упаковку устройства и проверьте ее содержимое.
3. Снимите ленту, которой перевязано устройство.
4. Загрузите бумагу.
5. Подключите все кабели к устройству.
6. Включите устройство.

 При перемещении устройства не наклоняйте и не переворачивайте его. В противном случае на его внутреннюю поверхность может высыпаться тонер, что приведет к повреждению устройства или ухудшению качества печати.

Требования к системе

Перед началом установки проверьте, удовлетворяет ли используемая система следующим требованиям:

Windows

Устройство поддерживает следующие версии операционной системы Windows.

ОПЕРАЦИОННАЯ СИСТЕМА	ТРЕБОВАНИЯ (РЕКОМЕНДОВАННЫЕ)		
	ЦП	ОЗУ	СВОБОДНОЕ МЕСТО НА ЖЕСТКОМ ДИСКЕ
Windows 2000	Pentium II 400 МГц (Pentium III 933 МГц)	128 МБ (256 МБ)	600 МБ
Windows XP	Pentium III 933 МГц (Pentium IV 1 ГГц)	128 МБ (256 МБ)	1,5 ГБ
Windows Server 2003	Pentium III 933 МГц (Pentium IV 1 ГГц)	128 МБ (512 МБ)	1,25-2 ГБ
Windows Vista	Pentium IV 3 ГГц	512 МБ (1 024 МБ)	15 ГБ
Windows Server 2008	Pentium IV 1 ГГц (Pentium IV 2 ГГц)	512 МБ (2 048 МБ)	10 ГБ

- Минимальным требованием для всех операционных систем Windows является наличие Internet Explorer 6.0 или более поздней версии.
- Для установки программного обеспечения необходимо иметь права администратора.
- Windows Terminal Services совместимы с этим устройством.

Macintosh

ОПЕРАЦИОННАЯ СИСТЕМА	ТРЕБОВАНИЯ (РЕКОМЕНДОВАННЫЕ)		
	ЦП	ОЗУ	СВОБОДНОЕ МЕСТО НА ЖЕСТКОМ ДИСКЕ
Mac OS X 10.3–10.4	<ul style="list-style-type: none">• Процессор Intel• Power PC G4/G5	<ul style="list-style-type: none">• 128 Мб для системы на базе процессора Power PC под управлением Macintosh (512 Мб)• 512 Мб для системы на базе процессора Intel под управлением Macintosh (1 Гб)	1 Гб
Mac OS X 10.5	<ul style="list-style-type: none">• Процессор Intel• Процессор Power PC G4 /G5 с тактовой частотой не менее 867 МГц	512 МБ (1 Гб)	1 Гб

Linux

ПОЗ.	ТРЕБОВАНИЯ (РЕКОМЕНДОВАННЫЕ)
Операционная система	<ul style="list-style-type: none">• RedHat 8.0, 9.0 (32бит)• RedHat Enterprise Linux WS 4, 5 (32/64бит)• Fedora Core 1~7 (32/64бит)• Mandrake 9.2 (32бит), 10.0, 10.1 (32/64бит)• Mandriva 2005, 2006, 2007 (32/64бит)• SuSE Linux 8.2, 9.0, 9.1 (32бит)• SuSE Linux 9.2, 9.3, 10.0, 10.1 10.2 (32/64бит)• SuSe Linux Enterprise Desktop 9, 10 (32/64бит)• Ubuntu 6.06, 6.10, 7.04 (32/64бит)• Debian 3.1, 4.0 (32/64бит)
ЦП	Pentium IV 2.4 МГц (IntelCore2)
ОЗУ	512 Мб (1 024 МБ)
Свободное место на жестком диске	1 Гб (2 Гб)

- Для работы с отсканированными изображениями большого размера необходимо также зарезервировать раздел подкачки размером не менее 300 МБ.
- Драйвер сканера Linux поддерживает максимальное оптическое разрешение.

Настройка сети (Только для моделей CLX-3175N)

Для использования устройства в качестве сетевого принтера необходимо настроить на нем сетевые протоколы. Настроить основные параметры сети можно на панели управления устройства.

Поддерживаемые сетевые среды

В приведенной ниже таблице указаны поддерживаемые устройством элементы сетевого окружения.

Элемент	Требования
Сетевой интерфейс	<ul style="list-style-type: none">Ethernet 10/100 Base-TX
Сетевая операционная система	<ul style="list-style-type: none">Windows 2000/XP/2003/VistaРазличные версии ОС LinuxMAC OS 10.3–10.5
Сетевые протоколы	<ul style="list-style-type: none">TCP/IPStandard TCP/IPLPRIPP/HTTPBonjourDHCPBOOTP

В случае если в сети используются динамические IP-адреса и требуется настроить сетевой протокол DHCP, пройдите по ссылке <http://developer.apple.com/networking/bonjour/download/>, выберите программу Bonjour, соответствующую операционной системе компьютера, и установите ее. Она установит сетевые параметры автоматически. Следуйте инструкциям в окне установки. Данная программа не поддерживается в ОС Linux.

Настройка сетевых протоколов на устройстве

Для настройки сетевых параметров TCP/IP выполните перечисленные ниже действия.

- Подключите устройство к сети с помощью кабеля Ethernet RJ-45.
- Включите устройство.
- Нажмите кнопку **Меню**, затем — кнопку **ОК**.
- Нажимайте стрелки влево/вправо до появления **Сеть**, а затем нажмите кнопку **ОК**.
- Нажимайте стрелки влево/вправо до появления **TCP/IP**, а затем нажмите кнопку **ОК**.
- Нажимайте стрелки влево/вправо до появления **Статический**, а затем нажмите кнопку **ОК**.
- Нажимайте стрелки влево/вправо до появления **IP-адрес**, а затем нажмите кнопку **ОК**.
С помощью клавиш со стрелки влево/вправо выберите число от 0 до 255 и нажмите кнопку **ОК**.
Повторите это для каждого разряда адреса.
- Повторите этап 7, чтобы настроить другие параметры TCP/IP: маску подсети и адрес шлюза.
- Нажмите **Стоп/Сброс** для возврата в режим готовности.

При отсутствии уверенности в том, какие значения следует указать, обратитесь к сетевому администратору.

Параметры сети также можно настроить с помощью программ администрирования сети.

- SyncThru™ Web Admin Service.** Это решение для управления устройством через Интернет, предназначенное для администраторов сети. **SyncThru™ Web Admin Service** представляет собой эффективное средство управления сетевыми устройствами, которое дает возможность удаленно контролировать работу сетевых принтеров и устранять неполадки из любой точки корпоративной интрасети. Загрузить программу можно с веб-сайта <http://solution.samsungprinter.com>.
- SyncThru™ Web Service.** Встроенный в сетевой сервер печати веб-сервер, который позволяет выполнять следующие действия.
 - Настраивать параметры сети, необходимые для подключения устройства к различным сетевым средам.
 - Выполнять индивидуальную настройку параметров устройства.
- SetIP.** Эта служебная программа позволяет выбрать сетевой интерфейс и вручную настроить IP-адреса для использования в протоколе TCP/IP. (См. раздел «Работа с программой SetIP» на с. 23.)

Работа с программой SetIP

Данная программа предназначена для настройки сетевого IP-адреса с помощью MAC-адреса, который представляет собой серийный номер сетевой карты принтера или интерфейса. В частности, она позволяет администраторам сетей одновременно настроить несколько сетевых IP-адресов.

- Программу SetIP можно использовать только при условии, что устройство подключено к сети.
- Следующая процедура проводится в системе под управлением Windows XP. При работе с операционными системами Macintosh или Linux, см. раздел *Программное обеспечение*.

Установка программы

- Вставьте компакт-диск, входящий в комплект поставки устройства, в дисковод для компакт-дисков. Если компакт-диск с драйверами запустится автоматически, закройте окно.
- Запустите **Проводник Windows** и выберите диск X (X — имя дисковода для компакт-дисков).
- Дважды щелкните **Приложение > SetIP**.
- Чтобы запустить установку программы, дважды щелкните **Setup.exe**.
- Щелкните кнопку **ОК**.
При необходимости выберите язык в раскрывающемся списке.
- При выполнении установки следуйте инструкциям в окне.

Запуск программы

- Напечатайте отчет о сетевых параметрах устройства. В отчете содержится MAC-адрес устройства. См. раздел «Печать отчета» на с. 43.
- В меню Windows **Пуск** выберите **Все программы > Samsung Network Printer Utilities > SetIP > SetIP**.
- Щелкните  в окне **SetIP**, чтобы открыть окно настройки TCP/IP.
- Введите MAC-адрес сетевой карты, IP-адрес, маску подсети, заданный по умолчанию шлюз, затем нажмите **Применить**.

Вводите компоненты MAC-адреса через двоеточие (:).

- Для печати информации о сетевых настройках устройства нажмите **ОК**. Подтвердите внесенные изменения.
- Щелкните кнопку **Выход**.

Установка программного обеспечения

Для печати необходимо установить программное обеспечение устройства. К программному обеспечению относятся драйверы, приложения и другие программы, упрощающие работу пользователя. Следующая процедура проводится в системе под управлением Windows XP. При работе с операционными системами Macintosh или Linux, см. раздел *Программное обеспечение*.

- Следующую процедуру необходимо выполнить, если устройство используется в качестве сетевого. Если требуется подключить принтер с помощью кабеля USB, обратитесь к разделу *Программное обеспечение*.
- Процесс установки, а также выводимые в ходе установки окна различаются в зависимости от версии операционной системы, набора функций принтера и используемого интерфейса.

- Подключите к устройству сетевой кабель.
- Завершите настройку сетевых параметров устройства (см. раздел «Настройка сети (Только для моделей CLX-3175N)» на с. 23). Перед началом установки закройте все приложения.
- Вставьте компакт-диск с программным обеспечением принтера в привод для компакт-дисков. Компакт-диск автоматически запустится, откроется окно установки. Если окно установки не открылось, выберите **Пуск > Выполнить**. Введите X:\Setup.exe, заменив «X» буквой, назначенной приводу компакт-дисков, и нажмите кнопку **ОК**. В Windows Vista щелкните **Пуск > Все программы > Стандартные > Выполнить** и введите X:\Setup.exe. При появлении в Windows Vista окна **Автозапуск** нажмите **Выполнить Setup.exe** в поле **Установить или выполнить программу** и затем **Продолжить** в окне **Контроль учетных записей пользователей**.
- Щелкните кнопку **Далее**.

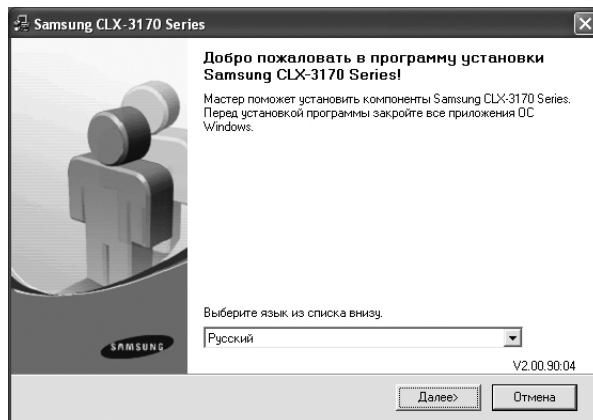

- Если производится переустановка драйвера, вид окна может незначительно отличаться от приведенного выше.

- Выберите вариант **Обычная установка для сетевого принтера** и щелкните кнопку **Далее**.

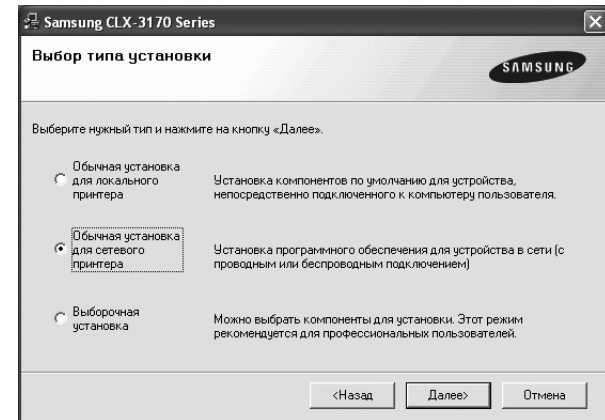

- На экране появится список доступных сетевых устройств. Выберите в списке принтер, который требуется установить, и щелкните кнопку **Далее**.

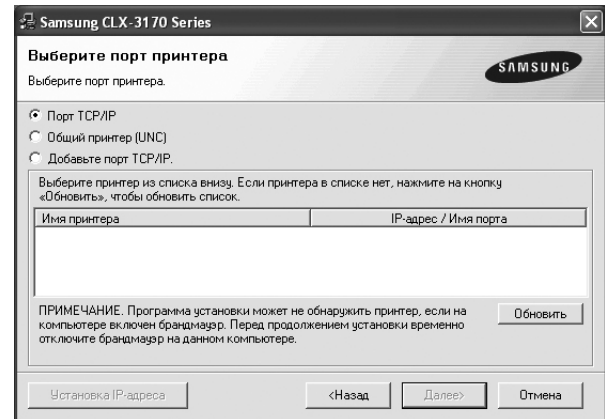

- Если нужное устройство в списке отсутствует, щелкните кнопку **Обновить**, чтобы обновить список, или выберите **Добавьте порт TCP/IP**, чтобы добавить его в список. Чтобы добавить сетевой принтер, введите имя порта и IP-адрес устройства. Для проверки IP- или MAC-адреса устройства напечатайте страницу сетевой конфигурации (см. раздел «Печать отчетов» на с. 43).
 - Чтобы найти общий сетевой принтер (путь UNC), выберите **Общий принтер (UNC)** и введите общее имя вручную либо щелкните кнопку **Обзор**, чтобы найти общий принтер.
 - Если не известно, какой IP-адрес нужно указать, обратитесь к сетевому администратору или распечатайте информацию о сети (см. раздел «Печать отчетов» на с. 43).
- После завершения установки появится окно с предложением напечатать тестовую страницу и зарегистрироваться в качестве пользователя устройства Samsung, чтобы получать сообщения от компании Samsung. Для этого необходимо установить соответствующий(ие) флажок(и) и нажать **Готово**.



- Если после установки принтер не работает надлежащим образом, попробуйте переустановить драйвер. См. раздел *Программное обеспечение*.
- В процессе установки драйвера принтера программа установки драйвера автоматически определит языковые и региональные настройки операционной системы и установит размер бумаги по умолчанию. Если используются другие параметры системы, измените размер бумаги на тот, который обычно используется. По окончании установки перейдите к разделу свойств принтера, чтобы изменить размер бумаги.

Основные параметры устройства

После завершения установки можно установить параметры принтера, предусмотренные по умолчанию. Если необходимо установить или изменить значения параметров, обратитесь к следующему разделу.

Поправка на высоту

На качество печати влияет атмосферное давление, которое определяется высотой расположения устройства над уровнем моря. Следующие инструкции помогут добиться наилучшего качества печати.

Перед установкой параметра высоты узнайте, на какой высоте эксплуатируется устройство.

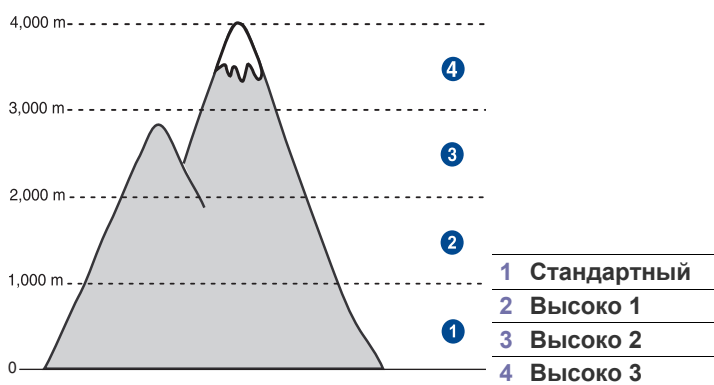

1. Убедитесь, что драйвер принтера установлен с компакт-диска с программным обеспечением принтера.
2. Дважды щелкните значок **Smart Panel** на панели задач Windows (или области уведомлений в Linux). Вы также можете щелкнуть **Smart Panel** на панели состояния в Mac OS X.
3. Щелкните кнопку **Настройки принтера**.
4. Щелкните **Настройка**, затем — **Поправка на высоту**. Выберите нужное значение в раскрывающемся списке и щелкните кнопку **Применить**.



Если устройство подключено к сети, автоматически появится окно **Syncthru Web Service**. Щелкните **Параметры устройства** > **Настройка** (или **Настройка**) > **Над ур. моря**. Выберите соответствующее значение высоты и щелкните **Применить**.

Изменение языка сообщений на дисплее

Чтобы изменить язык сообщений на дисплее панели управления, выполните следующие действия.

1. Нажмите кнопку **Меню**, затем — кнопку **ОК**.
2. Нажимайте стрелки влево/вправо до появления **Настр. сист.**, а затем нажмите кнопку **ОК**.
3. Когда появится надпись **Настройка**, нажмите кнопку **ОК**.
4. Нажимайте стрелки влево/вправо до появления **Язык**, а затем нажмите кнопку **ОК**.
5. С помощью стрелки влево/вправо выберите требуемый язык и нажмите **ОК**.
6. Нажмите **Стоп/Сброс** для возврата в режим готовности.

Настройка звуков

Можно настроить следующие звуки:

- **Звук клавиш**. Включение и выключение звука при нажатии клавиш. Если для этого параметра установлено значение **Вкл.**, каждый раз при нажатии кнопки будет звучать сигнал.
- **Сигнал**. Включение и выключение звукового сигнала оповещения. Если для этого параметра выбрано значение **Вкл.**, при возникновении ошибки будет воспроизводиться звуковой сигнал.

Звуки клавиш и звуковой сигнал оповещения

1. Нажмите кнопку **Меню**, затем — кнопку **ОК**.
2. Нажимайте стрелки влево/вправо до появления **Настр. сист.**, а затем нажмите кнопку **ОК**.
3. Нажимайте стрелки влево/вправо, до появления **Звук/громкость**, а затем нажмите кнопку **ОК**.
4. С помощью стрелки влево/вправо выберите вариант звукового сигнала и нажмите **ОК**.
5. Нажимайте клавиши со стрелки влево/вправо, пока на дисплее не отобразится необходимое значение, затем нажмите кнопку **ОК**.
6. Нажмите **Стоп/Сброс** для возврата в режим готовности.

Использование режимов экономии

Режим энергосбережения

Режим энергосбережения позволяет снизить потребление электроэнергии устройством во время простоя. При включении этого режима можно указать, через какой интервал времени после выполнения задания устройство перейдет в режим пониженного энергопотребления.

1. Нажмите кнопку **Меню**, затем — кнопку **ОК**.
2. Нажимайте стрелки влево/вправо до появления **Настр. сист.**, а затем нажмите кнопку **ОК**.
3. Когда появится надпись **Настройка**, нажмите кнопку **ОК**.
4. Нажимайте стрелки влево/вправо, до появления **Энергосбереж.**, а затем нажмите кнопку **ОК**.
5. С помощью стрелки влево/вправо установите требуемое время и нажмите **ОК**.
6. Нажмите **Стоп/Сброс** для возврата в режим готовности.

Автопродолжение

Этот параметр позволяет продолжить или отменить печать, если размер бумаги, заданный в параметрах настройки устройства, и фактический размер бумаги в лотке не совпадают.

1. Нажмите кнопку **Меню**, затем — кнопку **ОК**.
2. Нажимайте стрелки влево/вправо до появления **Настр. сист.**, а затем нажмите кнопку **ОК**.
3. Когда появится надпись **Настройка**, нажмите кнопку **ОК**.
4. Нажимайте стрелки влево/вправо до появления **Автопродолж.**, а затем нажмите кнопку **ОК**.
5. При помощи стрелки влево/вправо выберите вариант переплета.
 - **Вкл.** При несовпадении размера бумаги в параметрах настройки и лотке печать автоматически возобновляется по истечении заданного интервала времени.
 - **Выкл.** При несовпадении размера бумаги в настройках и лотке печать не возобновляется до тех пор, пока не будет нажата кнопка **Старт-Черно-белая** или **Старт-Цветная** на панели управления.
6. Нажмите кнопку **ОК**, чтобы сохранить выбранное значение.
7. Нажмите **Стоп/Сброс** для возврата в режим готовности.

Загрузка оригиналов и материалов для печати

В этой главе описывается загрузка в устройство оригиналов и материалов для печати.

В главу входят следующие разделы.

- Загрузка оригиналов
- Выбор материалов для печати
- Изменение размера бумаги в лотке

Загрузка оригиналов

Оригинал, который необходимо копировать или сканировать, помещается на стекло экспонирования.

На стекло экспонирования

1. Поднимите и откройте крышку сканера.

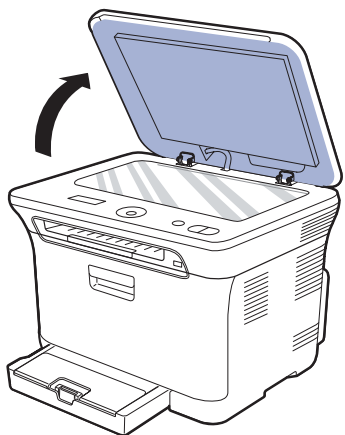

2. Поместите оригинал лицевой стороной вниз на стекло экспонирования и выровняйте его по направляющим меткам в левом верхнем углу стекла.

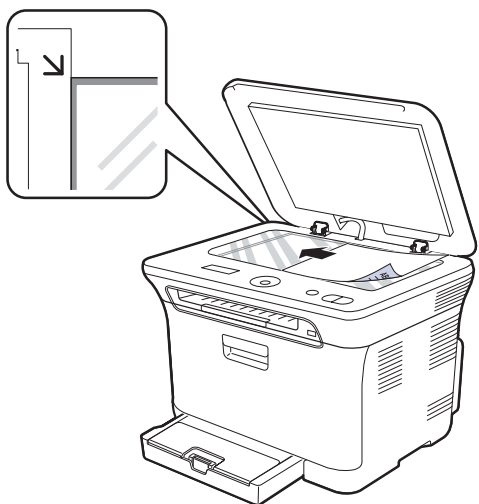

- Печать на специальных носителях
- Указание размера и типа бумаги

3. Закройте крышку сканера.



- Будьте аккуратны, не разбейте стекло экспонирования. Можно получить травму.
- Следите, чтобы крышка сканера не упала на руки. Можно получить травму.
- При сканировании или копировании не смотрите на свечение внутри сканера. Оно вредно для зрения и может вызвать нежелательные последствия.
- При копировании с открытой крышкой снижается качество печати и увеличивается расход тонера.
- Пыль на стекле экспонирования может вызвать появление черных пятен на копиях. Не допускайте загрязнения стекла.
- Если необходимо скопировать страницу книги или журнала, приподнимите крышку так, чтобы ее шарниры вошли в ограничители, и закройте ее. Если толщина книги или журнала превышает 30 мм, не закрывайте крышку при копировании.

Выбор материалов для печати

Устройство может печатать на различных материалах, таких как обычная бумага, конверты, наклейки и прозрачная пленка. Используйте только материалы для печати, рекомендованные для этого устройства. Применение материалов, не отвечающих требованиям, перечисленным в данном руководстве, может привести к следующим последствиям:

- низкое качество печати;
- частое замятие бумаги;
- преждевременный износ устройства.

Свойства бумаги, такие как плотность, состав, зернистость и содержание влаги, влияют на производительность устройства и качество печати.

При выборе материала для печати обратите внимание на следующие характеристики.

- Допустимые для данного устройства типы, размеры и значения плотности бумаги перечислены далее в этом разделе.
- Желаемый результат. Выбранные материалы должны соответствовать целям печати.
- Яркость. При использовании более белого материала изображения получаются более четкими и насыщенными.
- Гладкость поверхности. Гладкость материалов для печати влияет на четкость отпечатанного изображения.



- Порой бумага может отвечать всем изложенным в этом разделе требованиям, но качество печати остается неудовлетворительным. Это может быть вызвано неправильным обращением с материалами, недопустимым уровнем температуры и влажности или другими факторами, неподконтрольными компании Samsung.
- Прежде чем приобрести большое количество материалов для печати, убедитесь, что они соответствуют требованиям, описанным в этом руководстве пользователя.



Использование материалов для печати, не отвечающих этим требованиям, может привести к повреждению устройства, требующему ремонта. Гарантийные обязательства и соглашения об обслуживании компании Samsung на такой ремонт не распространяются.



Не загружайте в устройство фотобумагу для струйных принтеров во избежание его поломки.

Требования к материалам для печати

Тип	Формат	Размеры	Плотность бумаги ^а	Емкость ^б
Обычная бумага	Letter	216 x 279 мм	60–105 г/м ²	150 листов бумаги плотностью 75 г/м ² для загрузки в лоток
	Legal	216 x 356 мм		
	US Folio	216 x 330 мм		
	A4	210 x 297 мм		
	Oficio	216 x 343 мм		
	JIS B5	182 x 257 мм		
	ISO B5	176 x 250 мм		
	Executive	184 x 267 мм		
	A5	148 x 210 мм		
	Statement	140 x 216 мм		
	A6	105 x 148 мм		
Конверт	Конверт Monarch	98 x 191 мм	75–90 г/м ²	5 лист для ручной подачи через лоток
	Конверт размера 6 3/4	92 x 165 мм		
	Конверт № 10	105 x 241 мм		
	Конверт № 9	98 x 225 мм		
	Конверт DL	110 x 220 мм		
	Конверт C5	162 x 229 мм		
	Конверт C6	114 x 162 мм		
Толстая бумага	См. раздел об обычной бумаге	См. раздел об обычной бумаге	90–105 г/м ²	5 лист для ручной подачи через лоток
Тонкая бумага	См. раздел об обычной бумаге	См. раздел об обычной бумаге	60–163 г/м ²	
Наклейки ^в	Letter, A4	См. раздел об обычной бумаге	120–150 г/м ²	
Картон	Открытка	101,6 x 152,4 мм	105–163 г/м ²	
Прозрачная пленка ^г	Letter, A4	См. раздел об обычной бумаге	138–146 г/м ²	1 лист для ручной подачи через лоток
Глянцевая бумага	Letter ^д , A4 ^е	См. раздел об обычной бумаге	160 г/м ²	
Минимальный размер (нестандартный)		76 x 160 мм	60–163 г/м ²	
Максимальный размер (нестандартный)		216 x 356 мм		

а. При использовании материала плотностью более 105 г/м², загружайте бумагу в лоток по одному листу.

б. Максимальная емкость зависит от толщины и плотности материалов, а также от условий окружающей среды.

в. Гладкость: 100–250 (по Шеффилду).

г. Рекомендуемый материал для печати: прозрачные пленки для цветных лазерных принтеров (например, 3R 91331(A4), 3R 2780(Letter) компании Xerox).

д. Рекомендуемый материал для печати: глянцевая бумага (Letter) для этого устройства — только **HP Brochure Paper** (код: Q6611A).

е. Рекомендуемый материал для печати: глянцевая бумага (A4) для этого устройства — только **HP Superior Paper 160 glossy** (код: Q6616A).

Размеры носителей, поддерживаемые в каждом режиме

Режим	Формат	Источник
Режим копирования	Letter, A4, Legal, Oficio, US Folio, Executive, JIS B5, A5, A6	лоток 1
Режим печати	Все размеры, поддерживаемые данным устройством	лоток 1

Рекомендации по использованию специальных материалов для печати

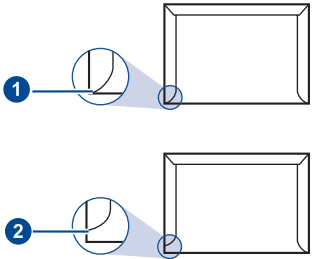
Тип материала	Рекомендации
Конверты	<ul style="list-style-type: none"> Результаты печати на конвертах зависят от их качества. При выборе конвертов обращайте внимание на следующие факторы. <ul style="list-style-type: none"> Плотность бумаги. плотность бумаги конверта не должна превышать 90 г/м², в противном случае может произойти замятие бумаги. Форма. До печати конверты должны храниться на ровной поверхности. Волнистость конвертов не должна превышать 6 мм, внутри них не должно быть воздушной прослойки. Состояние. Не следует использовать мятые, надорванные или иным образом поврежденные конверты. Температура. Конверты должны выдерживать нагревание и давление, которым они подвергнутся при печати. Используйте только хорошо склеенные конверты с острыми краями и четкими линиями сгиба. Не используйте конверты с марками. Не используйте конверты с защелками, зажимами, окошками, мелованной подложкой, самоклеящимися клапанами и другими синтетическими материалами. Не используйте поврежденные или плохо склеенные конверты. Убедитесь, что клееные швы на обоих концах конверта достигают углов.  <p>1 допустимо 2 недопустимо</p>

Тип материала	Рекомендации
Конверты (продолжение)	<ul style="list-style-type: none"> Клей на конвертах с защитной клейкой полоской на клапане или с несколькими загнутыми клапанами должен выдерживать температуру закрепления тонера в течение 0,1 с. Чтобы узнать температуру закрепления тонера, просмотрите характеристики устройства в разделе «Технические характеристики принтера» на с. 68. Дополнительные клапаны и защитные полоски могут вызвать сморщивание или застревание конверта и даже повреждение термофиксатора. Для достижения наилучшего качества печати поля должны составлять не менее 15 мм от краев конверта. Не печатайте на участках, где имеется пересечение швов конверта.
Наклейки	<ul style="list-style-type: none"> Во избежание повреждения устройства используйте только наклейки, предназначенные для лазерных принтеров. При выборе наклеек обращайте внимание на следующие факторы. <ul style="list-style-type: none"> Клейкая поверхность. Клейкое вещество должно выдерживать температуру закрепления тонера. Чтобы узнать температуру закрепления тонера, просмотрите характеристики устройства в разделе «Общие характеристики» на с. 67. Структура. Не используйте листы наклеек с открытыми участками подложки между наклейками. При наличии таких промежутков наклейки могут отделиться от листов и вызвать трудноустраняемые замятия бумаги. Сворачиваемость. До печати наклейки должны храниться на ровной поверхности и иметь волнистость не более 13 мм в любом направлении. Состояние. Не используйте наклейки со складками, пузырьками и другими признаками отделения от подложки. Между наклейками не должно быть промежутков с нанесенным клеем, так как в этом случае при печати наклейки могут отделиться от подложки, что может привести к замятию бумаги. Кроме того, клей может повредить компоненты устройства. Не пропускайте лист наклеек через устройство более одного раза. Клейкая подложка рассчитана только на одно прохождение через устройство. Не используйте наклейки, отделяющиеся от подложки, имеющие пузырьки, смятые или поврежденные иным образом.
Картон и материалы нестандартного размера	<ul style="list-style-type: none"> Не пытайтесь печатать на материалах размером менее 76 мм в ширину или 356 мм в длину. В параметрах настройки программы задайте поля не менее 6,4 мм от краев материала.

Тип материала	Рекомендации
Готовые формы	<ul style="list-style-type: none"> • Для печати фирменных бланков необходимо использовать термостойкие чернила, которые не растекаются, не испаряются и не выделяют вредные вещества под воздействием температуры закрепления тонера в течение 0,1 секунды. Чтобы узнать температуру закрепления тонера, просмотрите характеристики устройства в разделе «Общие характеристики» на с. 67. • Чернила для печати бланков должны быть негорючими и не должны неблагоприятно воздействовать на ролики принтера. • Для сохранения первоначальных свойств формы и бланки следует хранить во влагонепроницаемой упаковке. • Перед загрузкой имеющих предварительную печать материалов, таких как формы и бланки, убедитесь, что чернила на бумаге высохли. Во время закрепления тонера влажные чернила могут размазаться, что снизит качество печати.

 Использование фотографической или мелованной бумаги может вызвать неисправности, требующие сервисного вмешательства. Подобные неисправности не покрываются гарантийными или сервисными обязательствами компании Samsung.

Изменение размера бумаги в лотке

Для загрузки более длинной бумаги (например, бумаги формата Legal) отрегулируйте соответствующим образом положение ограничителей длины бумаги в лотке.

Чтобы использовать в лотке 1 бумагу другого размера, необходимо соответствующим образом изменить положение ограничителей размера бумаги.

1. Выдвиньте лоток 1 из устройства. Откройте крышку и при необходимости извлеките бумагу из лотка 1.
2. Нажав и освободив защелку ограничителя в верхней части лотка, выдвиньте лоток вручную.

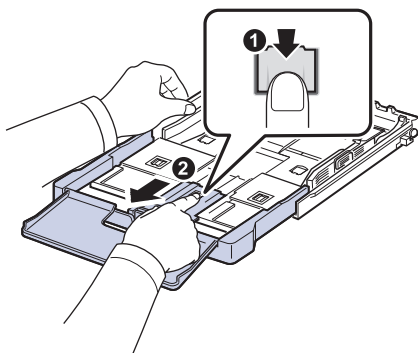

3. Загрузите бумагу в лоток.

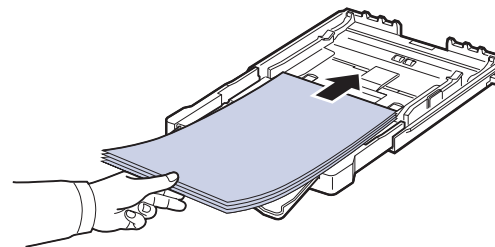

4. Передвиньте ограничитель длины бумаги так, чтобы он слегка касался края пачки бумаги. Прижмите ограничитель и передвиньте его к краю пачки бумаги, не сминая ее.

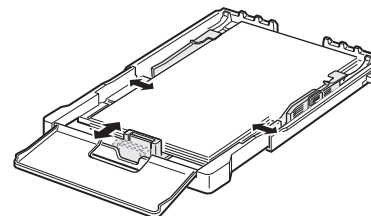

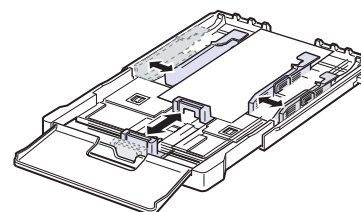

Для бумаги, размер которой меньше Letter, верните ограничители длины и ширины бумаги в исходное положение и затем установите их в требуемое положение.

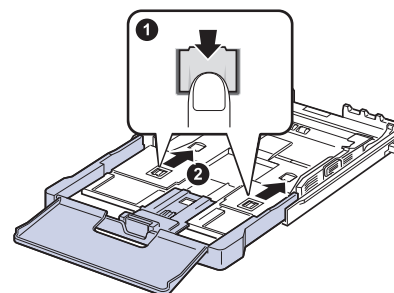

Если длина бумаги для печати меньше 222 мм, разблокируйте ограничитель, нажав соответствующую защелку, и задвиньте лоток вручную. Установите ограничители длины и ширины бумаги в нужные положения.



-  Не прижимайте направляющие ширины бумаги к стопке слишком сильно, чтобы не вызвать деформацию материалов.
-  Неправильное положение направляющих ширины может привести к замятию бумаги.

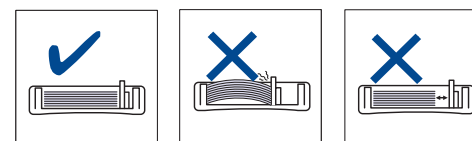

5. Закройте крышку.

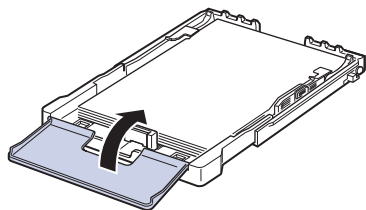

6. Вставьте лоток 1 в устройство.

7. После загрузки бумаги установите тип бумаги и размер для лотка. См. раздел «Указание размера и типа бумаги» на с. 33.

- Если в лотке недостаточно бумаги, ограничитель длины бумаги может сдвинуться внутрь. Загружайте достаточное количество бумаги.
- При возникновении проблем с подачей бумаги загружайте ее в лоток по одному листу.
- Допускается повторная печать на уже отпечатанных листах. Такие листы следует вставлять отпечатанной стороной вверх и ровным краем вперед. При возникновении затруднений с подачей разверните лист другим краем вперед. При этом качество печати не гарантируется.

Первоначально лоток отрегулирован по формату Letter или A4 (в зависимости от страны назначения). Для того чтобы использовать бумагу другого размера, отрегулируйте соответствующим образом рычаг и ограничитель ширины бумаги.

1. Выдвиньте лоток из устройства. Откройте крышку и при необходимости извлеките бумагу из лотка.
2. Для использования формата Letter возьмитесь за рычаг на задней панели лотка и поверните его по часовой стрелке.

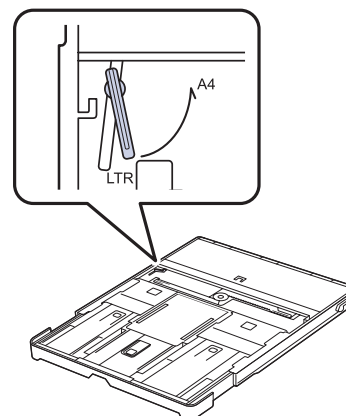

3. Нажмите на ограничитель ширины бумаги и передвиньте его к краю рычага.

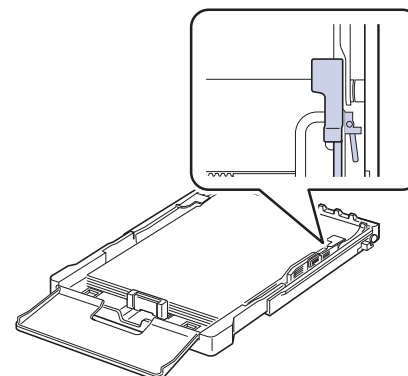

- Для того чтобы использовать формат A4, сначала передвиньте ограничитель ширины бумаги влево, а затем поверните рычаг против часовой стрелки. Чрезмерное давление на рычаг может привести к повреждению лотка.

Печать на специальных носителях

В устройство можно помещать материалы для печати различного размера и типа, такие как почтовые открытки, карточки для записок и конверты. Устройство также можно использовать для печати отдельных страниц на фирменных бланках или цветной бумаге.

Подача материалов для печати вручную

- Не загружайте в лоток материал для печати разного размера.
 - Во избежание замятий не добавляйте бумагу, если в лотке еще есть бумага. Это касается и других материалов для печати.
 - Загружайте материалы в лоток стороной для печати вверх, верхним краем вперед. Располагайте материалы для печати по центру лотка.
 - Во избежание застревания и снижения качества печати загружайте только материалы для печати, указанные в рекомендациях. (См. раздел «Выбор материалов для печати» на с. 28.)
 - Перед загрузкой открыток, конвертов и наклеек распрямите их.
1. Вставьте бумагу. (См. раздел «Изменение размера бумаги в лотке» на с. 31.)



В зависимости от используемого материала при загрузке придерживайтесь следующих инструкций.

- Конверты. Помещать клапаном вниз, поле для марки сверху слева.
- Наклейки. Помещать стороной для печати вверх, верхним коротким краем вперед.
- Готовые формы. Вставлять отпечатанной стороной вверх, верхним краем вперед.
- Картон. Загружать стороной для печати вверх, коротким краем вперед.
- Использованная бумага. Вставлять ранее отпечатанной стороной вниз, ровным краем по направлению к устройству.

2. При печати в приложении откройте меню печати.
3. Перед печатью откройте свойства принтера.
4. В свойствах принтера нажмите вкладку **Бумага** и выберите соответствующий тип бумаги.



Если требуется использовать ярлык для типа бумаги, выберите **Наклейка**.

5. В качестве источника бумаги выберите **Ручная подача**, а затем нажмите **ОК**.
6. Начните печать в приложении.
7. Для начала подачи бумаги нажмите на устройстве кнопку **Старт-Черно-белая** или **Старт-Цветная**, после чего устройство начнет процесс печати.



- Если Вы печатаете несколько страниц, загрузите следующий лист по окончании печати первой страницы и нажмите кнопку **Старт-Черно-белая** или **Старт-Цветная**. Повторите это действие для каждой печатаемой страницы.
- Установленные параметры действуют только во время работы с текущим приложением.

Указание размера и типа бумаги

После загрузки бумаги в лоток следует с помощью кнопок панели управления указать ее размер и тип. Эти параметры действуют в режиме копирования. При печати с компьютера размер и тип бумаги следует задать в используемом приложении.

1. Нажмите кнопку **Меню**, затем — кнопку **ОК**.
2. Нажимайте стрелки влево/вправо до появления **Настр. сист.**, а затем нажмите кнопку **ОК**.
3. Нажимайте стрелки влево/вправо до появления надписи **Настр. бумаги**, после чего нажмите кнопку **ОК**.
4. Нажмите кнопку **ОК** при появлении надписи **Размер бумаги**.
5. Нажимайте Стрелки влево/вправо до появления необходимого размера бумаги и нажмите **ОК**.
6. Нажимайте Стрелки влево/вправо до появления надписи **Тип бумаги**, после чего нажмите кнопку **ОК**.
7. Нажимайте Стрелки влево/вправо до появления необходимого типа бумаги и нажмите **ОК**.
8. Нажмите **Стоп/Сброс** для возврата в режим готовности.



Если вы хотите использовать бумагу другого формата (например, бумагу для счетов), в свойствах принтера выберите **Нестандартный** на вкладке **Бумага**. См. раздел «Программное обеспечение»

Копирование

В этой главе приводятся пошаговые инструкции по копированию документов.

В главу входят следующие разделы.

- Копирование
- Изменение настроек для отдельных копий
- Изменение заданных по умолчанию параметров копирования

Копирование

1. Поместите оригинал на стекло экспонирования лицевой стороной вниз.
Подробные сведения о загрузке оригинала см. в разделе «Загрузка оригиналов» на с. 27.
2. При необходимости выберите количество копий с помощью клавиш со стрелками влево и вправо.
3. О настройке параметров копирования, включая плотность, тип исходного документа, размер и число копий, при помощи кнопок панели управления см. раздел «Изменение настроек для отдельных копий» на с. 34.
При необходимости можно также использовать специальные функции, например печать двух или четырех копий на одной странице.
4. Чтобы начать цветное копирование, нажмите кнопку **Старт-Цветная**.
Чтобы начать черно-белое копирование, нажмите кнопку **Старт-Черно-белая**.

 Задание копирования можно отменить в процессе его выполнения. Для остановки копирования нажмите кнопку **Стоп/Сброс**.

Изменение настроек для отдельных копий

В устройстве по умолчанию заданы параметры копирования, позволяющие легко и быстро снимать копии. Однако если требуется изменять параметры каждой копии, можно воспользоваться кнопками настройки функции копирования на панели управления.

 При нажатии кнопки **Стоп/Сброс** в процессе настройки параметров копирования все текущие значения параметров заменяются значениями по умолчанию; либо они будут заменены значениями по умолчанию по завершении текущей операции копирования.

Яркость

Настройка яркости позволяет сделать копии с документа, содержащего слишком бледные или слишком темные изображения, более читаемыми.

1. Нажмите кнопку **Меню**.
 2. Нажмите кнопку **ОК** при появлении надписи **Меню копир..**
 3. Нажмите кнопку **ОК** при появлении надписи **Копирование**.
 4. Нажимайте Стрелки влево/вправо до появления надписи **Яркость**, после чего нажмите кнопку **ОК**.
 5. Нажимайте Стрелки влево/вправо до появления необходимого режима контрастности и нажмите **ОК**.
- **Светлое**. Предназначен для темных изображений.
 - **Стандартное**. Предназначен для обычных машинописных или печатных документов.
 - **Темное**. Предназначен для светлых изображений.
6. Нажмите **Стоп/Сброс** для возврата в режим готовности.

- Использование специальных функций копирования
- Настройка времени ожидания копирования

Тип оригинала

Параметр «Тип оригинала» позволяет указать тип оригинала документа для текущего задания копирования, что способствует улучшению качества копий.

1. Нажмите кнопку **Меню**.
 2. Нажмите кнопку **ОК** при появлении надписи **Меню копир..**
 3. Нажмите кнопку **ОК** при появлении надписи **Копирование**.
 4. Нажимайте Стрелки влево/вправо до появления надписи **Тип оригинала**, после чего нажмите кнопку **ОК**.
 5. Нажимайте Стрелки влево/вправо до появления необходимого режима изображения и нажмите **ОК**.
- **Текст**. Предназначен для копирования документов, содержащих преимущественно текст.
 - **Текст/фото**. Предназначен для копирования документов, содержащих текст и фотографии.
 - **Фото**. Предназначен для копирования фотографий.
 - **Журнал**. Предназначен для копирования журналов.
6. Нажмите **Стоп/Сброс** для возврата в режим готовности.

Копирование с уменьшением или увеличением

При копировании документов, помещенных на стекло экспонирования, можно выбирать масштаб от 25 % до 400 % оригинала.

Чтобы выбрать один из заранее установленных размеров копии, выполните следующие действия:

1. Нажмите кнопку **Меню**.
2. Нажмите кнопку **ОК** при появлении надписи **Меню копир..**
3. Нажмите кнопку **ОК** при появлении надписи **Копирование**.
4. Нажимайте Стрелки влево/вправо до появления надписи **Масштабировать**, после чего нажмите кнопку **ОК**.
5. Нажимайте Стрелки влево/вправо до появления необходимого размера бумаги и нажмите **ОК**.

Изменение размера копии путем прямого ввода коэффициента масштабирования

1. Нажмите кнопку **Меню**.
2. Нажмите кнопку **ОК** при появлении надписи **Меню копир..**
3. Нажмите кнопку **ОК** при появлении надписи **Копирование**.
4. Нажимайте Стрелки влево/вправо до появления надписи **Масштабировать**, после чего нажмите кнопку **ОК**.
5. Нажимайте Стрелки влево/вправо до появления надписи **Нестандартный**, после чего нажмите кнопку **ОК**.
6. Нажимайте Стрелки влево/вправо для ввода необходимого размера копии. Для быстрого перехода к нужному значению нажмите кнопку и удерживайте ее.
7. Нажмите кнопку **ОК**, чтобы сохранить изменения.

8. Нажмите **Стоп/Сброс** для возврата в режим готовности.

 При печати уменьшенной копии документа в ее нижней части могут появиться черные полосы.

Изменение заданных по умолчанию параметров копирования

Для таких параметров копирования, как яркость, тип оригинала, размер и число копий, можно задать наиболее часто используемые значения. Если эти параметры не изменены с помощью соответствующих кнопок панели управления, они будут использоваться при копировании документа.

1. Нажмите кнопку **Меню**.
2. Нажмите кнопку **ОК** при появлении надписи **Меню копир..**
3. Нажимайте Стрелки влево/вправо до появления надписи **Настр. копии**, после чего нажмите кнопку **ОК**.
4. Нажмите кнопку **ОК** при появлении надписи **Измен. умолч.**
5. Нажимайте Стрелки влево/вправо до появления необходимого параметра настройки и нажмите **ОК**.
6. Нажимайте Стрелки влево/вправо до появления необходимого параметра и нажмите **ОК**.
7. При необходимости повторите шаги 5 и 6.
8. Нажмите **Стоп/Сброс** для возврата в режим готовности.

 При нажатии кнопки **Стоп/Сброс** во время настройки параметров копирования выполняется сброс всех изменений и восстанавливаются значения по умолчанию.

Копирование удостоверений личности

Устройство позволяет копировать двусторонний документ на одну сторону листа формата A4, Letter, Legal, Folio, Oficio, Executive, B5, A5 или A6.

При использовании этой функции одна сторона оригинального документа печатается в верхней части листа бумаги, а вторая — в нижней. При этом размер документа не уменьшается. Этот режим удобен при копировании документов небольшого размера, например визитных карточек.

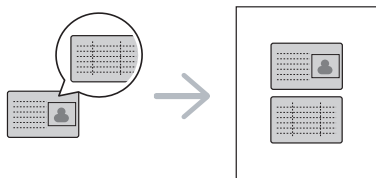

 Эта функция доступна только при размещении оригинала на стекле экспонирования.

1. Нажмите кнопку **Копия удостов.**
2. Положите документ на стекло сканера лицевой стороной вниз в соответствии с указателями и закройте крышку сканера.

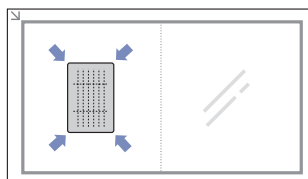

3. На дисплее появится сообщение **Помест. лиц стор и нажм. [Старт]**.
4. Нажмите кнопку **Старт-Цветная** или **Старт-Черно-белая**. Устройство начнет сканирование лицевой стороны и выведет на дисплей сообщение **Помест. обр.стор и нажм. [Старт]**.
5. Переверните документ и положите его на стекло сканера в соответствии с указателями. Закройте крышку сканера.

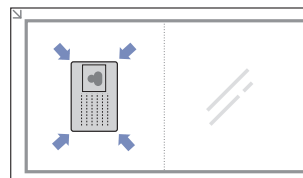

6. Чтобы начать цветное копирование, нажмите кнопку **Старт-Цветная**. Чтобы начать черно-белое копирование, нажмите кнопку **Старт-Черно-белая**.

-  Если после паузы не будет нажата кнопка **Старт-Цветная** или **Старт-Черно-белая**, будет скопирована только лицевая сторона документа.
- Если размер оригинала превышает размер области печати, часть документа не будет напечатана.
- Если нажать кнопку **Стоп/Сброс** или не нажимать кнопки в течение 30 секунд, задание копирования отменяется, а устройство возвращается в режим готовности.

Использование специальных функций копирования

Доступны следующие возможности копирования.

Печать двух или четырех копий на странице

Устройство может печатать 2 или 4 исходных изображения, уменьшенных для размещения на одном листе бумаги.

1. Нажмите кнопку **Меню**.
2. Нажмите кнопку **ОК** при появлении надписи **Меню копир..**
3. Нажмите кнопку **ОК** при появлении надписи **Копирование**.
4. Нажимайте Стрелки влево/вправо до появления надписи **Макет**, после чего нажмите кнопку **ОК**.
5. Нажимайте Стрелки влево/вправо до появления надписи **2 копии/стр.** или **4 копии/стр.**, после чего нажмите **ОК**.
6. Нажмите **Стоп/Сброс** для возврата в режим готовности.

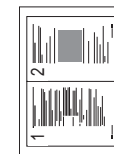

-  Невозможно настроить размер копий с помощью меню **Масштабировать** для печати двух или четырех копий на странице.

Копирование плакатов

Устройство способно печатать изображения на 9 листах бумаги (3 x 3). Напечатанные страницы можно склеить и получить документ размером с плакат.

Данная функция доступна только при размещении оригинала изображения на стекле экспонирования.

1. Нажмите кнопку **Меню**.
2. Нажмите кнопку **ОК** при появлении надписи **Меню копир..**
3. Нажмите кнопку **ОК** при появлении надписи **Копирование**.
4. Нажимайте Стрелки влево/вправо до появления надписи **Макет**, после чего нажмите кнопку **ОК**.
5. Нажимайте Стрелки влево/вправо до появления надписи **Копия плаката**, после чего нажмите кнопку **ОК**.
6. Нажмите **Стоп/Сброс** для возврата в режим готовности.

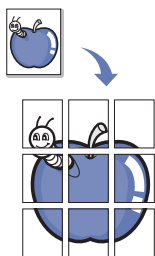

Оригинал разбивается на 9 частей. Все части документа сканируются и печатаются по очереди в следующем порядке.

1	2	3
4	5	6
7	8	9

Клонирование

Устройство может печатать несколько копий изображения исходного документа на одной странице. Число таких копий определяется автоматически с учетом размера оригинала и бумаги.

Данная функция доступна только при размещении оригинала изображения на стекле экспонирования.

1. Нажмите кнопку **Меню**.
2. Нажмите кнопку **ОК** при появлении надписи **Меню копир..**
3. Нажмите кнопку **ОК** при появлении надписи **Копирование**.
4. Нажимайте Стрелки влево/вправо до появления надписи **Макет**, после чего нажмите кнопку **ОК**.
5. Нажимайте Стрелки влево/вправо до появления надписи **Клонирование**, после чего нажмите кнопку **ОК**.
6. Нажмите **Стоп/Сброс** для возврата в режим готовности.

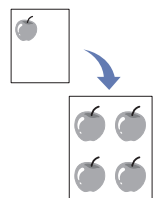

 В режиме клонирования задать размер копии с помощью меню **Масштабировать** невозможно.

Удаление фоновых изображений

Устройству можно задать печать изображения без фона. Эта функция копирования удаляет фоновый цвет и может быть полезна при печати оригиналов с цветным фоном, таких как газеты и каталоги.

1. Нажмите кнопку **Меню**.
2. Нажмите кнопку **ОК** при появлении надписи **Меню копир..**
3. Нажмите кнопку **ОК** при появлении надписи **Копирование**.
4. Нажимайте Стрелки влево/вправо до появления надписи **Настройка фона**, после чего нажмите кнопку **ОК**.
5. При помощи Стрелки влево/вправо выберите вариант переплета.
 - **Выкл.** Функция не используется.
 - **Авто.** Оптимизация фона.
 - **Усил.: уров. 1 ~ 2.** Чем выше уровень, тем ярче фон.
 - **Удал.: уров. 1 ~ 4.** Чем выше уровень, тем светлее фон.

6. Для начала копирования нажмите кнопку **ОК**.
7. Нажмите **Стоп/Сброс** для возврата в режим готовности.

Копирование с улучшенными оттенками серого

Воспользуйтесь этой функцией при копировании оригинала в оттенках серого для улучшения качества копий. Эта функция только для копирования в оттенках серого.

1. Нажмите кнопку **Меню**.
2. Нажмите кнопку **ОК** при появлении надписи **Меню копир..**
3. Нажмите кнопку **ОК** при появлении надписи **Копирование**.
4. Нажимайте Стрелки влево/вправо до появления надписи **Усил. от. сер.**, после чего нажмите кнопку **ОК**.
5. Нажимайте Стрелки влево/вправо, чтобы выбрать **Вкл.**
6. Для начала копирования нажмите кнопку **ОК**.
7. Нажмите **Стоп/Сброс** для возврата в режим готовности.

Настройка времени ожидания копирования

Функция позволяет задать интервал времени, в течение которого устройство будет ожидать команду на копирование, прежде чем восстановит на панели управления измененные значения параметров на настройки по умолчанию.

1. Нажмите кнопку **Меню**, затем — кнопку **ОК**.
2. Нажимайте Стрелки влево/вправо до появления надписи **Настр. сист.**, после чего нажмите кнопку **ОК**.
3. Нажимайте Стрелки влево/вправо до появления надписи **Настройка**, после чего нажмите кнопку **ОК**.
4. Нажимайте Стрелки влево/вправо до появления надписи **Время ожидания**, после чего нажмите кнопку **ОК**.
5. Нажимайте Стрелки влево/вправо до появления нужного значения времени.

Выбор пункта **Выкл.** означает, что устройство не будет восстанавливать заданные по умолчанию параметры копирования, пока не будет нажата кнопка **Старт-Черно-белая** или **Старт-Цветная** для начала копирования или кнопка **Стоп/Сброс** для его отмены.
6. Нажмите кнопку **ОК**, чтобы сохранить выбранное значение.
7. Нажмите **Стоп/Сброс** для возврата в режим готовности.

Сканирование

Сканирование с помощью данного устройства позволяет преобразовать изображения и текст в цифровые файлы, которые можно сохранить на компьютере.

В главу входят следующие разделы.

- Общие сведения о сканировании
- Сканирование с помощью панели управления

 Максимальное разрешение зависит от различных факторов, в том числе от быстродействия компьютера, свободного места на диске, памяти, размеров сканируемого изображения и заданной разрядности сканирования. Поэтому некоторые значения разрешения (особенно наиболее высокие) могут быть недоступны при определенных характеристиках системы и сканируемого изображения.

Общие сведения о сканировании

Выполнить сканирование оригиналов можно при помощи USB-кабеля или через сеть.

- **Диспетчер сканирования Samsung.** Можно просто отсканировать оригиналы при помощи панели управления этого устройства, после чего отсканированные данные будут сохранены в папке **Мои документы** подключенного компьютера. Если процесс установки завершен, программа **Диспетчер сканирования Samsung** уже установлена на вашем компьютере. Эту функцию можно использовать при помощи локального или сетевого подключения. См. следующий раздел.
- **TWAIN.** TWAIN — это графический редактор, одно из предустановленных приложений. При сканировании изображения запускается выбранное приложение, что позволяет управлять процессом сканирования. См. раздел *Программное обеспечение*. Эту функцию можно использовать при помощи локального или сетевого подключения. См. раздел *Программное обеспечение*.
- **Samsung SmartThru 4.** Эта функция расширяет возможности данного устройства. Эту программу можно использовать для сканирования изображений или документов. Ее можно использовать при помощи локального или сетевого подключения. См. раздел *Программное обеспечение*.
- **WIA.** WIA — это сокращение от Windows Images Acquisition (драйвер загрузки рисунков Windows). Для использования этой функции компьютер должен быть подключен напрямую к устройству при помощи USB-кабеля. См. раздел *Программное обеспечение*.

- Изменение параметров задания сканирования
- Изменение заданных по умолчанию параметров сканирования

Сканирование с помощью панели управления

Это устройство позволяет сканировать документы с панели управления и отправлять их в папку **Мои документы** подключенного компьютера. Для использования этой функции компьютер и устройство должны быть соединены при помощи USB-кабеля или через сеть.

Кроме того, программа **Диспетчер сканирования Samsung** позволяет открывать отсканированные документы при помощи другой предустановленной программы. Такие программы, как Microsoft Paint, Email, SmartThru 4, OCR, можно добавить в приложение. См. раздел «Настройка параметров сканирования в диспетчере сканирования Samsung» на с. 37.

Результаты сканирования изображения можно сохранить в файлах формата BMP, JPEG, TIFF, PDF.

Настройка параметров сканирования в диспетчере сканирования Samsung

Можно просмотреть информацию о программе **Диспетчер сканирования Samsung** и состоянии установленного драйвера сканирования. Также можно изменить параметры сканирования и добавить или удалить папки, в которых сохраняются отсканированные документы при сканировании на компьютер, при помощи программы **Диспетчер сканирования Samsung**.

 Программа Scan Manager может быть использована только с операционными системами Windows и Macintosh. Если вы используете Macintosh, см. раздел *Программное обеспечение*.

1. Выберите команду **Пуск > Панель управления > Диспетчер сканирования Samsung**.
Отобразится диалоговое окно администрирования **Диспетчер сканирования Samsung**.
 Можно открыть **Диспетчер сканирования Samsung**, щелкнув значок **Smart Panel** непосредственно на панели задач Windows.
2. Выберите необходимое устройство в программе **Диспетчер сканирования Samsung**.
3. Нажмите кнопку **Свойства**.
4. **Настройки сканирования** позволяет менять место сохранения и параметры сканирования, добавлять или удалять приложения и менять формат файлов.
Изменить устройство сканирования можно при помощи функции **Изменить порт** (в локальном или сетевом режиме).
5. По завершении настроек нажмите **ОК**.

Сканирование в приложении

1. Убедитесь, что устройство и компьютер правильно подключены друг к другу и включены.
2. Поместите оригинал на стекло экспонирования лицевой стороной вниз.
Подробные сведения о загрузке оригинала см. в разделе «Загрузка оригиналов» на с. 27.
3. Нажмите кнопку **Сканировать**.
В верхней строке дисплея появится надпись **Готов к скан.**
4. Нажимайте Стрелки влево/вправо до появления в нижней строке дисплея надписи **Сканир. на ПК**, а затем нажмите кнопку **ОК**.
5. Нажимайте Стрелки влево/вправо до появления в нижней строке дисплея надписи **Локальный ПК**, а затем нажмите кнопку **ОК**. Если устройство подключено к сети, выберите **Сетевой ПК** и нажмите **ОК**.

 Если отображается сообщение **Недоступно**, проверьте подключение к портам.

 Если выбран параметр **Сетевой ПК**, выберите зарегистрированный идентификатор пользователя и введите PIN. Нажмите **ОК**.

- Идентификатор — это то же имя пользователя (ID), что и зарегистрированное для программы **Диспетчер сканирования Samsung**.
- PIN — это четырехзначный номер, зарегистрированный для программы **Диспетчер сканирования Samsung**.

6. В меню **Назнач.скан.** нажимайте Стрелки влево/вправо до появления на дисплее нужного приложения, затем нажмите **ОК**.
По умолчанию установлено значение **Мои документы**.

 Чтобы добавить или удалить папку для сохранения результатов сканирования, добавьте или удалите приложение при помощи программы **Диспетчер сканирования Samsung > Настройки сканирования**.

7. Нажимайте кнопку вправо/влево до появления на дисплее необходимого значения, затем нажмите кнопку **ОК**.
 - **Разрешение**. Указание разрешения изображения.
 - **Цвет сканир..** Указание цветового режима.
 - **Формат скан..** Указание файлового формата, в котором будет сохранено изображение.
 - **Размер скан..** Указание размера изображения.
8. Начнется процесс сканирования.

 • **Формат скан.** отображается только в том случае, если для параметра **Назнач.скан.** выбран вариант **Мои документы**.
• Для сканирования со стандартными настройками нажмите **Старт-Цветная** или **Старт-Черно-белая**.

Изменение параметров задания сканирования

Устройство поддерживает следующие параметры, позволяющие выполнять индивидуальную настройку заданий сканирования.

- **Размер скан..** Указание размера изображения.
- **Тип оригинала.** Указание типа исходного документа.
- **Разрешение.** Указание разрешения изображения.
- **Цвет сканир..** Указание цветового режима.
- **Формат скан..** Указание файлового формата, в котором будет сохранено изображение. Если указать TIFF или PDF, то можно выбрать режим сканирования нескольких страниц. В зависимости от выбранного типа сканирования данный параметр может не отображаться.

Для настройки параметров перед запуском задания сканирования выполните следующие действия.

1. Нажмите кнопку **Меню**.
2. Нажимайте Стрелки влево/вправо до появления надписи **Меню сканир.**, после чего нажмите кнопку **ОК**.
3. Нажмите кнопку **ОК** при появлении надписи **Функция скан..**
4. Нажмите кнопку **ОК** при появлении надписи **Сканир. на USB**.
5. Нажимайте Стрелки влево/вправо до появления на дисплее нужного параметра сканирования, затем нажмите кнопку **ОК**.
6. Нажимайте Стрелки влево/вправо до появления на дисплее названия необходимого состояния, а затем нажмите кнопку **ОК**.
7. Для настройки других параметров повторите шаги 5 и 6.
8. По завершении нажмите кнопку **Стоп/Сброс** для возврата в режим готовности.

Изменение заданных по умолчанию параметров сканирования

Чтобы не настраивать параметры для каждого задания по отдельности, можно настроить параметры сканирования по умолчанию.

1. Нажмите кнопку **Меню**.
2. Нажимайте Стрелки влево/вправо до появления надписи **Меню сканир.**, после чего нажмите кнопку **ОК**.
3. Нажимайте Стрелки влево/вправо до появления надписи **Настр. скан.**, после чего нажмите кнопку **ОК**.
4. Нажмите кнопку **ОК** при появлении надписи **Измен. умолч..**
5. Нажмите кнопку **ОК** при появлении надписи **USB по умолч..**
6. Нажимайте Стрелки влево/вправо до появления на дисплее нужного параметра сканирования, затем нажмите кнопку **ОК**.
7. Нажимайте Стрелки влево/вправо до появления названия необходимого состояния, а затем нажмите кнопку **ОК**.
8. Для изменения других параметров повторите шаги 6 и 7.
9. Нажмите **Стоп/Сброс** для возврата в режим готовности.

Основные операции печати

В данной главе описываются наиболее распространенные операции печати.

В главу входят следующие разделы.

- Печать документа
- Отмена задания печати

Печать документа

Устройство позволяет печатать из различных приложений в системах Windows, Macintosh или Linux. Порядок действий при печати документа зависит от используемого приложения. Подробные сведения о процедуре печати см. в разделе *Программное обеспечение*.

Отмена задания печати

Если задание находится в очереди на печать или в диспетчере очереди печати (например, в группе «Принтеры» Windows), его можно удалить следующим образом.

1. Щелкните меню **Пуск** Windows.
2. В Windows 2000 выберите пункт **Параметры**, затем — **Принтеры**.
В Windows XP/2003 выберите пункт **Принтеры и факсы**.
В Windows Vista последовательно выберите пункты **Панель управления** > **Оборудование и звук** > **Принтеры**.
3. Дважды нажмите значок Samsung CLX-3170 Series.
4. В меню **Документ** выберите пункт **Отменить**.

 Для вызова этого окна можно также просто дважды щелкнуть значок принтера в правом нижнем углу рабочего стола Windows.

Кроме того, отменить текущее задание можно кнопкой **Стоп/Сброс** на панели управления устройства.

Использование флэш-накопителей USB

В данной главе описывается использование флэш-накопителей, подключаемых к устройству через интерфейс USB.

В главу входят следующие разделы.

- О USB-накопителях
- Подключение флэш-накопителя USB
- Сканирование на флэш-накопитель USB
- Печать с флэш-накопителя USB

О USB-накопителях

Флэш-накопители с интерфейсом USB имеют различный объем памяти и позволяют хранить документы, презентации, загруженные по сети музыкальные файлы и видеоклипы, фотографии высокого разрешения и файлы других типов.

С помощью флэш-накопителей USB на устройстве можно выполнять следующие действия.

- Сканировать документы и сохранять их на флэш-накопителе USB.
- Печатать данные, хранящиеся на флэш-накопителе USB.
- Восстанавливать в памяти устройства данные из файлов резервных копий.
- Форматировать флэш-накопитель USB.
- Проверять объем свободного места на флэш-накопителе.

Подключение флэш-накопителя USB

Порт USB на передней панели устройства предназначен для флэш-накопителей с интерфейсами USB V 1.1 и USB V 2.0. Устройство поддерживает флэш-накопители USB с файловой системой FAT16/FAT32 и размером кластера 512 байт.

Сведения о файловой системе флэш-накопителя USB можно получить у торгового агента.

Необходимо использовать только сертифицированные флэш-накопители USB с разъемом типа A.

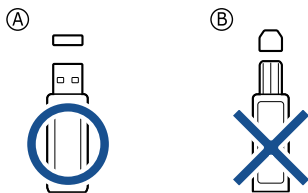

Пользуйтесь только флэш-накопителями USB с металлическим экраном.

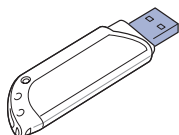

- Создание резервных копий данных
- Управление флэш-накопителем USB
- Печать напрямую с цифровой камеры

Вставьте флэш-накопитель в порт USB на передней панели устройства.

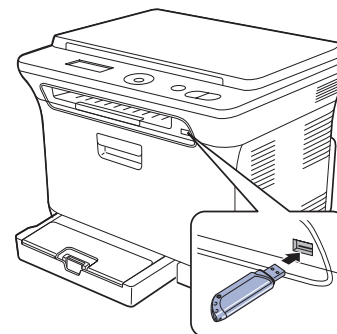

- ⚠ Не отсоединяйте флэш-накопитель USB во время работы устройства или при записи на накопитель и чтении с него. Гарантия на устройство не распространяется на поломки, вызванные неправильной эксплуатацией.
- Некоторые функции, используемые во флэш-накопителях, такие как параметры настройки безопасности, включая парольную защиту, могут препятствовать автоматическому обнаружению накопителя устройством. Подробные сведения об этих функциях см. в руководстве пользователя устройства.

Сканирование на флэш-накопитель USB

Устройство поддерживает сканирование документов с сохранением полученного изображения на флэш-накопителе USB. Это можно сделать двумя способами — выполнить сканирование с сохранением результатов на флэш-накопителе с использованием параметров по умолчанию либо задать нужные параметры самостоятельно.

Сканирование

1. Вставьте флэш-накопитель в порт USB на передней панели устройства.
2. Поместите оригинал на стекло экспонирования лицевой стороной вниз.
Подробные сведения о загрузке оригинала см. в разделе «Загрузка оригиналов» на с. 27.
3. Нажмите кнопку **Сканировать**.
4. Нажмите кнопку **OK** при появлении в нижней строке дисплея **Скан. в USB**.

5. Нажмите кнопку **ОК**, **Старт-Цветная** или **Старт-Черно-белая** при появлении **Готов к сканир. на USB**.

Независимо от нажатой клавиши используется цветовой режим, заданный в параметрах настройки. (См. раздел «Индивидуальная настройка сканирования в порт USB» на с. 41.)

Устройство начнет сканирование оригинала, после чего выведет запрос, требуется ли сканировать следующую страницу.

6. Чтобы сканировать дополнительные страницы, нажмите кнопку **ОК** при появлении надписи **Да**. Загрузите оригинал и нажмите **Старт-Цветная** или **Старт-Черно-белая**.

Независимо от нажатой клавиши используется цветовой режим, заданный в параметрах настройки. (См. раздел «Индивидуальная настройка сканирования в порт USB» на с. 41.)

В противном случае нажмите Стрелки влево/вправо, чтобы выбрать **Нет**, а затем нажмите **ОК**.

По завершении сканирования флэш-накопитель можно извлечь из порта USB устройства.

Индивидуальная настройка сканирования в порт USB

Вы можете указать размер изображения, формат файла или цветовой режим для каждого задания сканирования в порт USB.

1. Нажмите кнопку **Меню**.
2. Нажимайте Стрелки влево/вправо до появления надписи **Меню сканир.**, после чего нажмите кнопку **ОК**.
3. Нажмите кнопку **ОК** при появлении надписи **Функция скан.**
4. Нажмите кнопку **ОК** при появлении надписи **Сканир. на USB**.
5. Нажимайте Стрелки влево/вправо до появления требуемого параметра, а затем нажмите **ОК**.
Можно настроить следующие параметры.
 - **Размер скан.** Указание размера изображения.
 - **Тип оригинала.** Указание типа исходного документа.
 - **Разрешение.** Указание разрешения изображения.
 - **Цвет сканир.** Указание цветового режима. Если выбрать монохромный режим, то будет невозможно задать значение JPEG для параметра **Формат скан.**
 - **Формат скан.** Указание файлового формата, в котором будет сохранено изображение. Если задан формат TIFF или PDF, то можно выбрать сканирование нескольких страниц. Если выбрать формат JPEG, то будет невозможно задать монохромный режим для параметра **Цвет сканир.**
6. Нажимайте Стрелки влево/вправо до появления названия требуемого состояния и нажмите кнопку **ОК**.
7. Для настройки других параметров повторите шаги 4 и 5.
8. По завершении нажмите кнопку **Стоп/Сброс** для возврата в режим готовности.

Заданные по умолчанию параметры сканирования можно изменить. Дополнительную информацию см. в разделе «Изменение заданных по умолчанию параметров сканирования» на с. 38.

Печать с флэш-накопителя USB

Хранящиеся на флэш-накопителе USB файлы можно выводить непосредственно на печать. Поддерживается печать файлов в форматах TIFF, BMP, JPEG и PRN.

Типы файлов, поддерживаемые функцией прямой печати.

- PRN. Только файлы, созданные с помощью драйвера, совместимы с устройством.
- Файлы PRN можно создавать, установив при печати документа флажок «Печать в файл». Документ будет сохранен как файл PRN, а не напечатан на бумаге. Напрямую с накопителя USB можно печатать только созданные таким способом файлы PRN. Сведения о создании PRN-файла см. в разделе *Программное обеспечение*.
- BMP. BMP без сжатия.
- TIFF. Базовый вариант TIFF 6.0.
- JPEG. Базовый вариант JPEG.

Печать документа с накопителя USB

1. Вставьте флэш-накопитель в порт USB на передней панели устройства. Если накопитель уже вставлен, нажмите кнопку **USB носитель**.
Компьютер автоматически распознает накопитель и считает хранящиеся на нем данные.
2. Нажимайте Стрелки влево/вправо до появления требуемой папки или файла, а затем нажмите **ОК**.
Символ **D** перед именем папки означает, что она содержит вложенные папки.
3. Если выбран файл, перейдите к следующему шагу.
Если вы выбрали папку, нажимайте Стрелки влево/вправо до появления требуемого файла и выберите его.
4. Нажмите Стрелки влево/вправо, чтобы выбрать количество копий для печати, и введите число.
5. Чтобы напечатать выбранный файл, нажмите кнопку **ОК**, **Старт-Цветная** или **Старт-Черно-белая**.
Можно выбрать один из двух следующих режимов.
 - **ОК** или **Старт-Цветная** — цветная печать.
 - **Старт-Черно-белая** — черно-белая печать.По завершении печати выводится запрос, требуется ли напечатать еще одно задание.
6. Чтобы напечатать еще одно задание, нажмите кнопку **ОК** при появлении **Да** и повторите процедуру с шага 2.
В противном случае нажмите Стрелки влево/вправо, чтобы выбрать **Нет**, а затем нажмите **ОК**.
7. Нажмите **Стоп/Сброс** для возврата в режим готовности.

Создание резервных копий данных

При перебоях энергоснабжения или сбоях режима хранения данные в памяти устройства могут быть неумышленно уничтожены. Резервное копирование позволяет защитить параметры системы путем создания резервных файлов на флэш-накопителе USB.

Создание резервных копий данных

1. Вставьте флэш-накопитель в порт USB на передней панели устройства.
2. Нажмите кнопку **Меню**, затем — кнопку **ОК**.
3. Нажимайте Стрелки влево/вправо до появления надписи **Настр. сист.**, после чего нажмите кнопку **ОК**.
4. Нажмите кнопку **ОК** при появлении надписи **Настройка**.
5. Нажимайте Стрелки влево/вправо до появления пункта **Экспорт настр.**, а затем нажмите кнопку **ОК**.
6. Нажмите кнопку **ОК** при появлении надписи **Данные наст.**. Резервная копия данных сохраняется на накопителе USB.
7. Нажмите **Стоп/Сброс** для возврата в режим готовности.

Восстановление данных

1. Вставьте накопитель с резервной копией данных в порт USB.
2. Нажмите кнопку **Меню**, затем — кнопку **ОК**.
3. Нажимайте Стрелки влево/вправо до появления надписи **Настр. сист.**, после чего нажмите кнопку **ОК**.
4. Когда появится надпись **Настройка**, нажмите кнопку **ОК**.
5. Нажимайте Стрелки влево/вправо до появления пункта **Импорт настр.**, а затем нажмите кнопку **ОК**.
6. Нажмите кнопку **ОК** при появлении надписи **Данные наст.**.
7. Нажимайте Стрелки влево/вправо до появления файла с данными для восстановления, а затем нажмите кнопку **ОК**.
8. Чтобы выполнить восстановление, нажмите кнопку **ОК** при появлении **Да**.
9. Нажмите **Стоп/Сброс** для возврата в режим готовности.

Управление флэш-накопителем USB

Файлы изображений, хранящиеся на накопителе USB, можно удалять по одному либо удалить все сразу путем форматирования устройства.

 После удаления файлов или форматирования накопителя USB восстановить файлы невозможно. Поэтому перед удалением убедитесь, что те или иные данные действительно больше не потребуются.

Удаление файла изображения

1. Вставьте флэш-накопитель в порт USB на передней панели устройства.
2. Нажмите кнопку **USB носитель**.
3. Нажимайте Стрелки влево/вправо до появления пункта **Управ. файлами**, а затем нажмите кнопку **ОК**.
4. Нажмите кнопку **ОК** при появлении надписи **Удалить**.
5. Нажимайте Стрелки влево/вправо до появления требуемой папки или файла, а затем нажмите **ОК**.



Символ **D** перед именем папки означает, что она содержит вложенные папки.

Если выбран файл, в течение 2 секунд на дисплее будет отображаться размер этого файла. Перейдите к следующему шагу. Если вы выбрали папку, нажимайте Стрелки влево/вправо, чтобы выбрать удаляемый файл, и нажмите **ОК**.

6. Для подтверждения удаления нажмите кнопку **ОК** при появлении **Да**.
7. Нажмите **Стоп/Сброс** для возврата в режим готовности.

Форматирование флэш-накопителя USB

1. Вставьте флэш-накопитель в порт USB на передней панели устройства.
2. Нажмите кнопку **USB носитель**.
3. Нажимайте Стрелки влево/вправо до появления пункта **Управ. файлами**, а затем нажмите кнопку **ОК**.
4. Нажимайте Стрелки влево/вправо до появления пункта **Формат**, а затем нажмите кнопку **ОК**.
5. Для подтверждения удаления нажмите кнопку **ОК** при появлении **Да**.
6. Нажмите **Стоп/Сброс** для возврата в режим готовности.

Просмотр состояния флэш-накопителя USB

Можно узнать объем свободной памяти, доступной для сканирования и сохранения документов.

1. Вставьте флэш-накопитель в порт USB на передней панели устройства.
2. Нажмите кнопку **USB носитель**.
3. Нажимайте Стрелки влево/вправо до появления пункта **Провер. место**, а затем нажмите кнопку **ОК**. На дисплее будет отображен объем свободной памяти.
4. Для возврата в режим готовности нажмите **Стоп/Сброс**.

Печать напрямую с цифровой камеры

Данное устройство поддерживает функцию PictBridge. Вы можете печатать изображения напрямую с устройств, совместимых с PictBridge, таких как цифровые камеры, телефоны с камерой портативные видеокамеры. Подключаться к компьютеру не нужно.

1. Включите устройство.
2. Подключите устройство, совместимое с PictBridge, к порту на передней панели устройства при помощи кабеля USB, входящего в комплект поставки устройства.
3. Запустите печать изображений с устройства, совместимого с PictBridge.



- Подробное описание процедуры печати изображений с камеры при помощи функции PictBridge см. в руководстве пользователя для камеры.
- Печать каталожных карточек не поддерживается.
- Печать данных или имен файлов не поддерживается.

Обслуживание

В этой главе изложены сведения об обслуживании устройства и картриджа с тонером.

В главу входят следующие разделы.

- Печать отчетов
- Очистка памяти
- Чистка устройства
- Обслуживание картриджа
- Замена картриджа с тонером

Печать отчетов

Устройство может предоставлять различные отчеты с необходимой полезной информацией. Доступны следующие отчеты.

 Некоторые отчеты могут не отображаться на дисплее в зависимости от параметров или моделей. Это значит, что данные функции недоступны.

Отчет/список	Описание
Конфигурация	Сведения о параметрах, изменяемых пользователем. Этот список можно напечатать для проверки значений параметров после их изменения.
Расх. материал	В данном списке отображается текущее состояние расходных материалов в устройстве.
Информ. о сети	В данном списке отображаются сведения о сетевом подключении и конфигурации устройства.

Печать отчета

1. Нажмите кнопку **Меню**, затем — кнопку **ОК**.
2. Нажимайте Стрелки влево/вправо до появления пункта **Настр. сист.**, а затем нажмите кнопку **ОК**.
3. Нажимайте Стрелки влево/вправо до появления пункта **Отчет**, а затем нажмите кнопку **ОК**.
4. Нажимайте Стрелки влево/вправо до появления требуемого отчета или списка в нижней строке дисплея, а затем нажмите кнопку **ОК**. Для печати всех отчетов и списков выберите **Все отчеты**.
5. Для продолжения печати нажмите кнопку **ОК** при появлении **Да**. Выбранный отчет будет распечатан.

Настройка цветового контраста

Меню «Цвет» позволяет настроить цветовую палитру.

1. Нажмите кнопку **Меню**, затем — кнопку **ОК**.
2. Нажимайте Стрелки влево/вправо до появления пункта **Настр. сист.**, а затем нажмите кнопку **ОК**.
3. Когда появится надпись **Обслуживание**, нажмите кнопку **ОК**.
4. Нажимайте Стрелки влево/вправо до появления пункта **Цветное**, а затем нажмите кнопку **ОК**.
5. Когда появится надпись **Цвет по выбору**, нажмите кнопку **ОК**.

- Замена блока переноса изображения
- Замена контейнера для отработанного тонера
- Сменные компоненты
- Управление устройством через веб-сайт
- Проверка серийного номера устройства

6. Нажимайте Стрелки влево/вправо, чтобы выбрать меню «Цвет» для отображения на экране, а затем нажмите **ОК**.

Настройка контрастности отдельно для каждого цвета. **По умолчанию** — автоматическая оптимизация цвета. **Настр. вручную** — настройка вручную цветового контраста каждого картриджа. **По умолчанию** — этот параметр рекомендуется использовать для обеспечения наилучшего качества цветов.

 Если принтер перемещали, настоятельно рекомендуется настраивать это меню вручную.

7. Нажмите **Стоп/Сброс** для возврата в режим готовности.

Очистка памяти

Можно выборочно очистить данные в памяти устройства.

1. Нажмите кнопку **Меню**, затем — кнопку **ОК**.
2. Нажимайте Стрелки влево/вправо до появления пункта **Настр. сист.**, а затем нажмите кнопку **ОК**.
3. Нажимайте Стрелки влево/вправо до появления пункта **Сброс настроек**, а затем нажмите кнопку **ОК**.
4. Нажимайте Стрелки влево/вправо, чтобы выбрать подлежащий стиранию элемент.

 Некоторые меню могут не отображаться на дисплее в зависимости от параметров или моделей. Это значит, что данные функции недоступны.

Дополнительные функции	Описание
Все настройки	Очистка всей памяти устройства и восстановление значений по умолчанию для всех параметров.
Настр. копии	Восстановление значений по умолчанию для параметров копирования.
Настр. скан.	Восстановление значений по умолчанию для параметров сканирования.
Настр. сист.	Восстановление значений по умолчанию для параметров системы.
Настр. сети	Восстановление значений по умолчанию для параметров сети.

5. Нажмите кнопку **ОК** при появлении надписи **Да**.
6. Для подтверждения удаления нажмите кнопку **ОК** еще раз.
7. Чтобы удалить из памяти другой элемент, повторите шаги 3–5.

8. Нажмите **Стоп/Сброс** для возврата в режим готовности.

Чистка устройства

Для обеспечения высокого качества печати и сканирования следует выполнять чистку устройства при каждой замене картриджа или при ухудшении качества печати и сканирования.

- ⚠ • Чистка корпуса устройства с помощью средств, содержащих большое количество спирта, растворителя или другого сильнодействующего вещества, может привести к потере цвета или деформированию корпуса.
- Если устройство или находящиеся рядом предметы загрязнены тонером, рекомендуем использовать для очистки увлажненную ткань. При использовании пылесоса частицы тонера остаются в воздухе, их вдыхание может вредно сказаться на здоровье.

Чистка внешней поверхности устройства

Для чистки корпуса устройства используйте мягкую салфетку без ворса. Ткань можно немного смочить водой, избегая при этом попадания капель на корпус или внутрь устройства.

Очистка внутренних компонентов устройства

Во время печати внутри устройства могут накапливаться обрывки бумаги, частицы тонера и пыли. Со временем это может привести к снижению качества печати, например появлению частиц тонера или пятен. Очистка внутренних частей устройства поможет устранить или уменьшить такие явления.

1. Выключите устройство и отсоедините шнур питания от розетки. Подождите, пока устройство остынет.
2. Полностью откройте переднюю крышку за ручку.

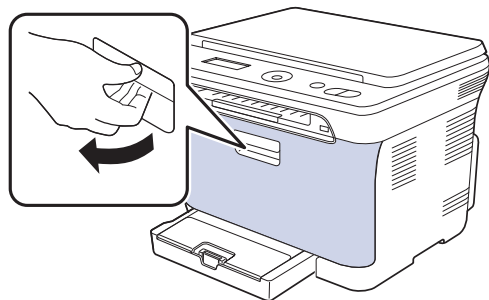

3. Возьмите картридж за обе ручки и извлеките четыре картриджа из устройства.

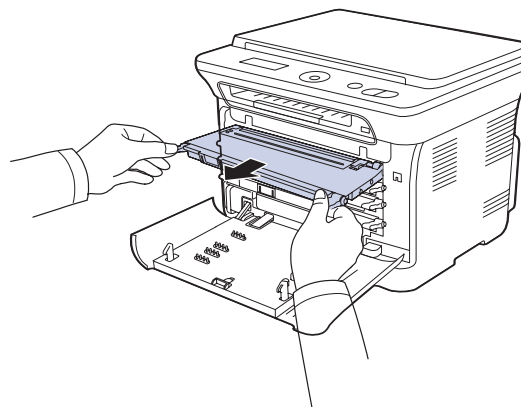

4. Вытащите контейнер для отработанного тонера из устройства за ручку.

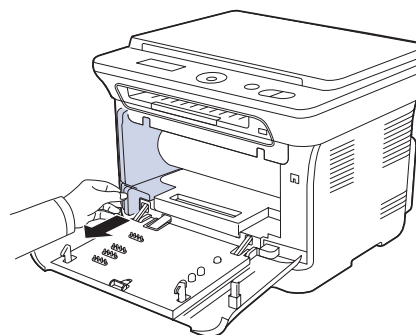

5. Вытяните блок переноса изображения из устройства за ручку, расположенную внизу блока.

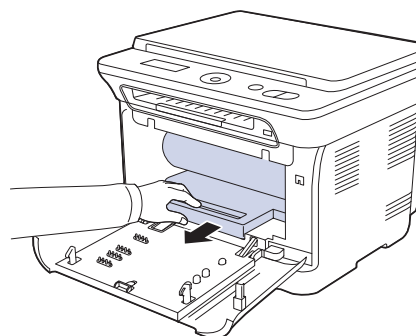

- ⚠ • Не касайтесь зеленой поверхности блока переноса изображения руками или какими-либо предметами.
- Будьте осторожны. Не поцарапайте поверхность блока переноса изображения.
- Если передняя крышка будет оставаться открытой в течение нескольких минут, блок изображения подвергнется воздействию света, что приведет к его повреждению. Если установку по той или иной причине необходимо прервать, закройте крышку.

6. Сухой тканью без ворса протрите место установки и отсек картриджа, чтобы удалить частицы пыли и тонера.

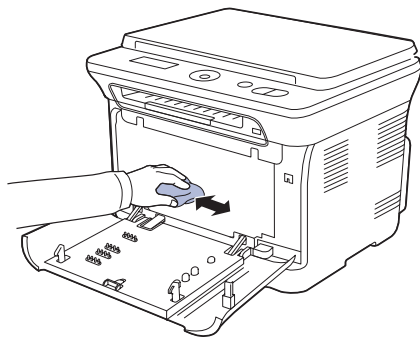

- ⚠ При попадании тонера на одежду удалите его сухой тряпкой и выстирайте одежду в холодной воде. Горячая вода способствует проникновению тонера в ткань.
- Если устройство или место, где оно расположено, испачканы тонером, протрите их влажной тканью. При использовании пылесоса частицы тонера выдуваются, распространяясь в воздухе, что может представлять угрозу для здоровья.

🧹 После очистки дайте устройству полностью высохнуть.

7. Удерживая паз на передней крышке блока переноса изображения, вставьте блок переноса изображения до щелчка в принтер.

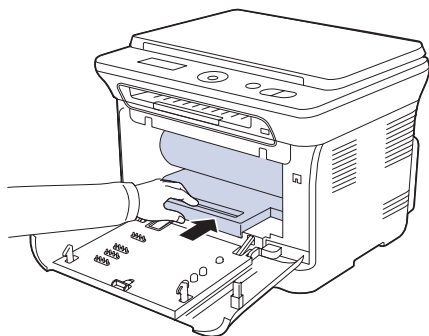

8. Вставьте контейнер сбора тонера до щелчка, затем нажмите на него, чтобы он плотно встал на место.

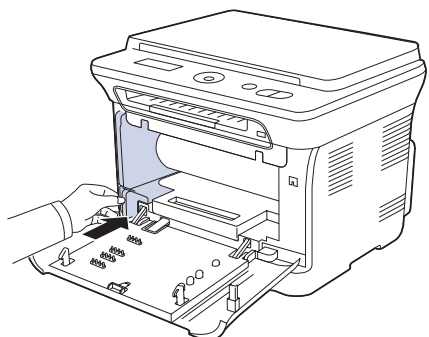

9. Вставьте четыре картриджа обратно в устройство.

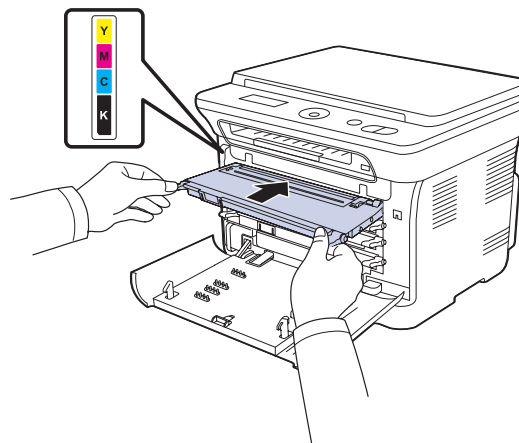

10. Установите на место все отсеки устройства и закройте переднюю крышку.

⚠ Если передняя крышка закрыта неплотно, устройство работать не будет.

11. Подключите шнур питания и включите устройство.

Очистка блока сканирования

Содержание в чистоте блока сканирования способствует получению высококачественных копий. Блок сканирования рекомендуется чистить каждый день перед началом работы. При необходимости очистку можно повторять в течение дня.

1. Слегка смочите водой мягкую ткань без ворса или бумажную салфетку.
2. Откройте крышку сканера.
3. Удалите загрязнения с поверхности стекла экспонирования и вытрите его насухо.

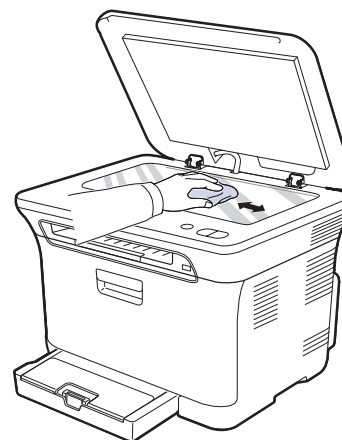

4. Удалите загрязнения с нижней стороны крышки сканера и белой пластины и вытрите их насухо.
5. Закройте крышку сканера.

Обслуживание картриджа

Хранение картриджей с тонером

Для максимально эффективной эксплуатации картриджей с тонером соблюдайте следующие правила.

- Не распаковывайте картридж, если не собираетесь устанавливать его в принтер.
- Не заправляйте картриджи. Гарантия на устройство не распространяется на случаи повреждения в результате эксплуатации повторно заправленного картриджа.
- Храните картриджи с тонером в тех же условиях, что и устройство.

Срок службы картриджа

Срок службы картриджа зависит от количества тонера, необходимого для печати. Фактический ресурс может отличаться от среднего значения и зависит от плотности печати, а также условий эксплуатации, интервалов печати, типа и размера носителя. При печати большого количества графических изображений картридж придется менять чаще.

Перераспределение тонера

Когда тонер в картридже заканчивается, при печати могут появляться светлые или обесцвеченные области. Если заканчивается тонер в одном из цветных картриджей, происходит неправильное смешение цветов, и изображения могут иметь неестественный цвет. Качество печати можно временно улучшить путем перераспределения тонера.

- На дисплее появляется сообщение о том, что тонер заканчивается.

1. Полностью откройте переднюю крышку за ручку.

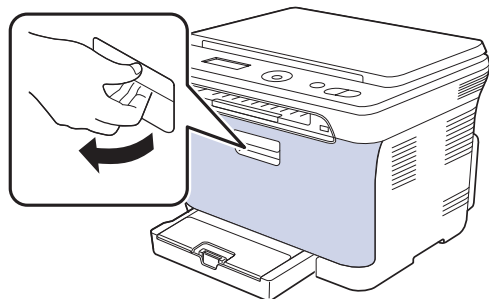

2. Возьмите картридж за обе ручки и извлеките четыре картриджа из устройства.

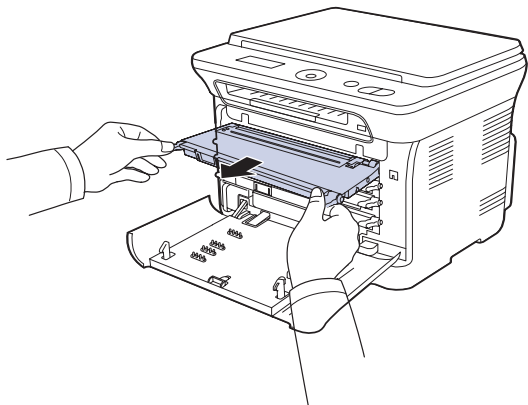

3. Возьмите картридж за обе ручки и осторожно встряхните его несколько раз из стороны в сторону для равномерного распределения тонера.

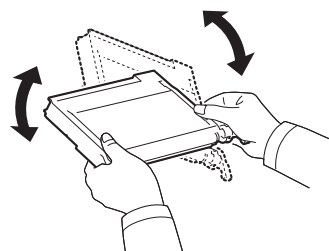

При попадании тонера на одежду удалите его при помощи сухой тряпки и выстирайте одежду в холодной воде. Горячая вода способствует проникновению тонера в ткань.

4. Вставьте четыре картриджа обратно в устройство.

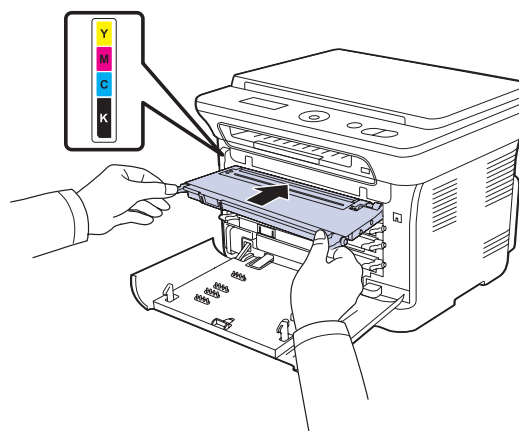

5. Закройте переднюю крышку. Убедитесь, что крышка плотно закрыта.



Если передняя крышка закрыта неплотно, устройство работать не будет.

Замена картриджа с тонером

Устройство использует при печати четыре цвета и имеет четыре картриджа с тонером: желтый (Y), пурпурный (M), голубой (C) и черный (K).

• Индикатор состояния и сообщение на дисплее о низком уровне тонера показывают, когда следует заменить каждый картридж. В этом случае картридж требуется заменить. При замене обратите внимание на тип применяемого в устройстве картриджа. (См. раздел «Расходные материалы» на с. 66.)

1. Выключите устройство и подождите несколько минут до его остывания.
2. Полностью откройте переднюю крышку за ручку.
3. Возьмите картридж за обе ручки и извлеките его из устройства.

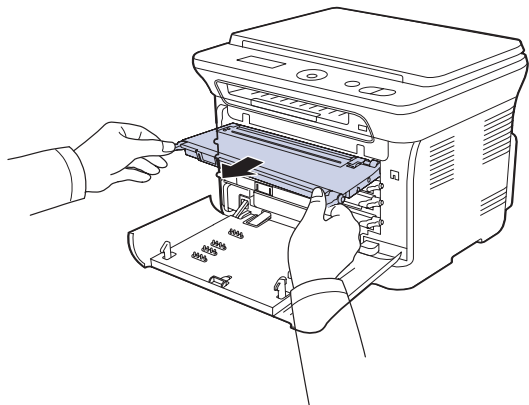

4. Снимите упаковку с нового картриджа.

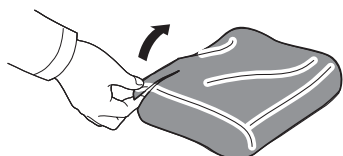

! Не вскрывайте упаковку картриджа острыми предметами (ножом, ножницами и др.). При этом можно повредить поверхность картриджа.

5. Возьмите картридж за обе ручки и осторожно встряхните его несколько раз из стороны в сторону для равномерного распределения тонера.

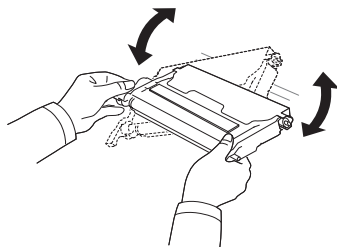

6. Положите картридж на плоскую поверхность, как показано на рисунке. Снимите клейкую ленту и упаковочную бумагу.

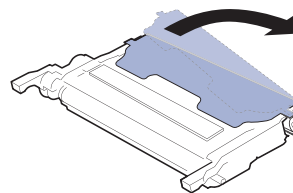

! При попадании тонера на одежду удалите его сухой тряпкой и выстирайте одежду в холодной воде. Горячая вода способствует проникновению тонера в ткань.

7. Цвет тонера в картридже должен соответствовать цвету маркировки паза. Возьмите картридж за ручки и вставьте его в принтер до щелчка.

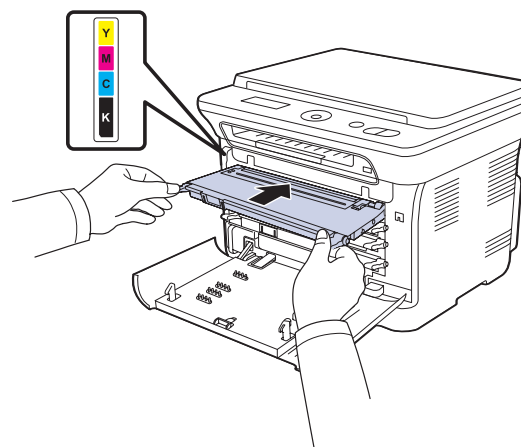

8. Закройте переднюю крышку. Убедитесь, что крышка плотно закрыта, после чего включите принтер.

! Если передняя крышка закрыта неплотно, устройство работать не будет.

Замена блока переноса изображения

Когда срок службы блока подходит к концу, на компьютере появляется окно программы Smart Panel с сообщением о необходимости замены блока переноса изображения. В противном случае принтер прекращает печать.

1. Выключите устройство и подождите несколько минут до его остывания.
2. Полностью откройте переднюю крышку за ручку.

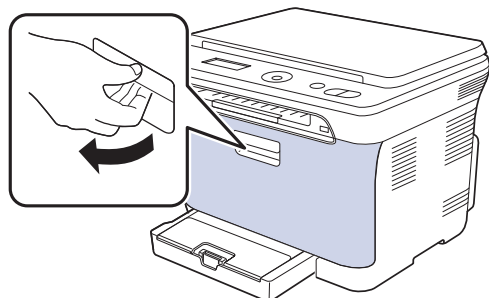

3. Возьмите картридж за обе ручки и извлеките четыре картриджа из устройства.

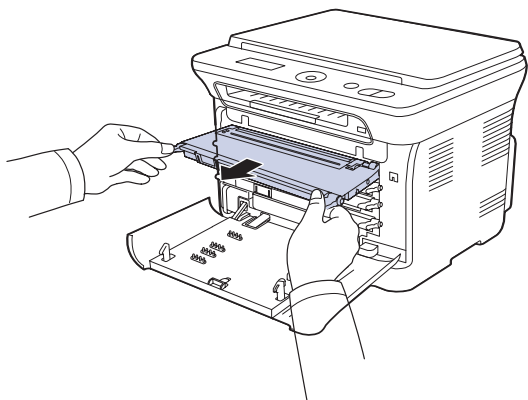

4. Вытащите контейнер для отработанного тонера из устройства за ручку.

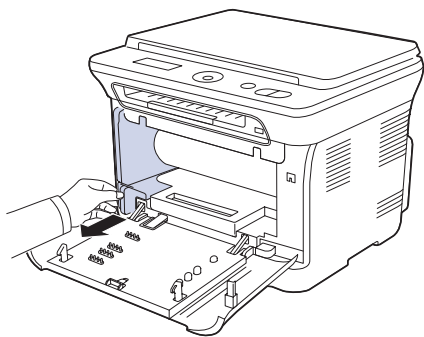

5. Вытяните блок переноса изображения из устройства за ручку, расположенную внизу блока.

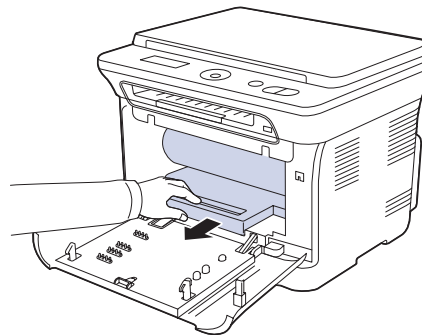

6. Снимите упаковку с нового блока переноса изображения. Снимите с блока переноса изображения заглушки и защитную бумагу.

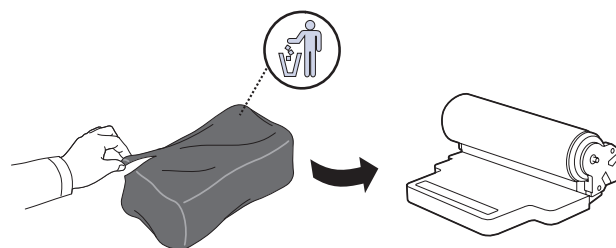

- ⚠ Не вскрывайте упаковку блока переноса изображения острыми предметами, например ножом или ножницами. При этом можно повредить поверхность блока переноса изображения.
 - Будьте осторожны. Не поцарапайте поверхность блока переноса изображения.
 - Не подвергайте блок переноса изображения воздействию света более нескольких минут во избежание его повреждения. Если необходимо, накройте его листом бумаги для защиты от света.
7. Удерживая паз на передней крышке блока переноса изображения, вставьте блок переноса изображения до щелчка в принтер.

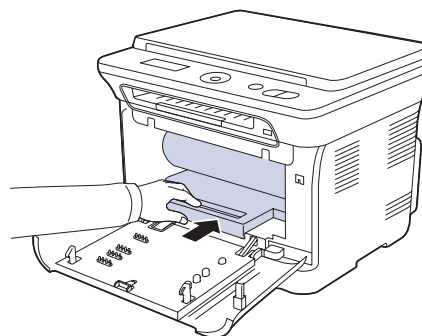

8. Вставьте контейнер сбора тонера до щелчка, затем нажмите на него, чтобы он плотно встал на место.

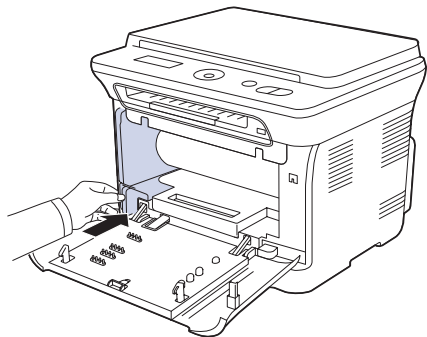

9. Вставьте четыре картриджа обратно в устройство.

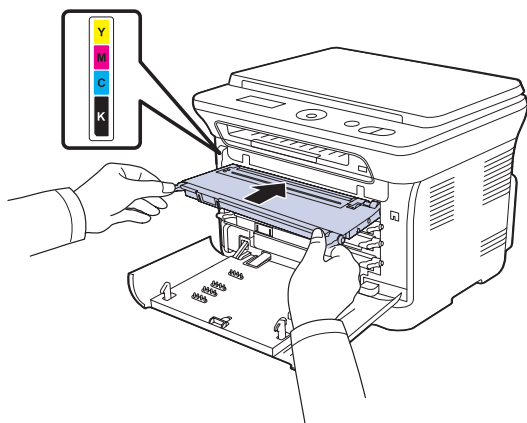

10. Плотно закройте переднюю крышку.

 Если передняя крышка закрыта неплотно, устройство работать не будет. Убедитесь, что все картриджи установлены правильно. При неправильной установке одного из картриджей с тонером передняя крышка не закроется.

11. Включите устройство.

 Подготовка устройства к работе может занять несколько минут.

Замена контейнера для отработанного тонера

Когда срок службы контейнера подходит к концу, на компьютере появляется окно программы Smart Panel с сообщением о необходимости замены контейнера для отработанного тонера. В противном случае принтер прекращает печать.

1. Выключите устройство и подождите несколько минут до его остывания.
2. Полностью откройте переднюю крышку за ручку.

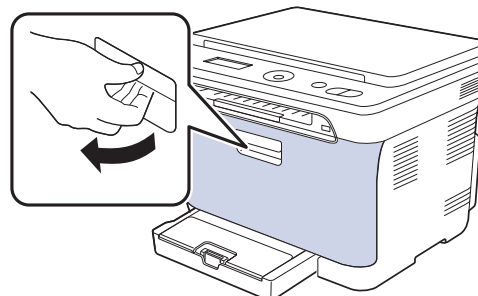

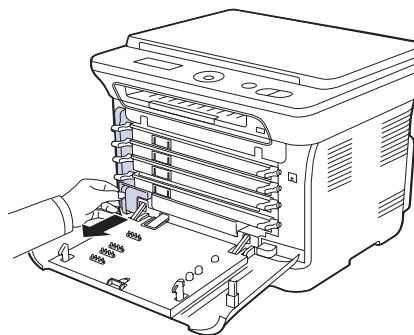

3. Вытащите контейнер для отработанного тонера из устройства за ручку.

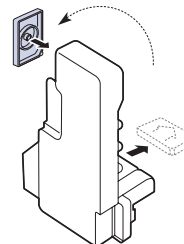

 Положите контейнер на ровную поверхность так, чтобы тонер не высыпался.

4. Снимите с контейнера колпачок, как показано ниже, и закройте им отверстие контейнера.



 Не наклоняйте и не переворачивайте контейнер.

5. Снимите упаковку с нового контейнера для отработанного тонера.

- Установите новый контейнер и задвиньте его так, чтобы он плотно встал на место.

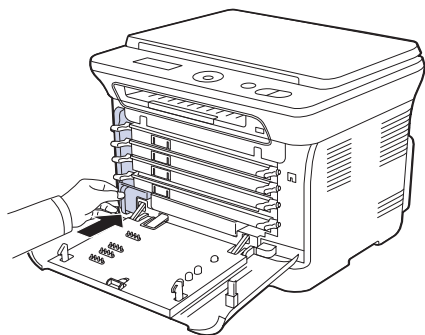

- Плотно закройте переднюю крышку.

! Если передняя крышка закрыта неплотно, устройство работать не будет. Убедитесь, что все картриджи установлены правильно. При неправильной установке одного из картриджей с тонером передняя крышка не закрывается.

- Включите устройство.

Сменные компоненты

Во избежание проблем с качеством печати и подачей бумаги, возникающих из-за износа деталей, а также для обеспечения оптимального рабочего состояния принтера необходимо заменять нижеперечисленные компоненты после печати указанного числа страниц или по мере завершения срока службы.

Компонент	Средняя производительность
Термофиксатор	Около 100 000 страниц при черно-белой печати или 25 000 страниц при цветной печати
Ролик переноса	Около 100 000 страниц
Блок переноса	Около 100 000 страниц при черно-белой печати или 25 000 страниц при цветной печати
Ролик подачи	Около 50 000 страниц

Настоятельно рекомендуется поручить обслуживание уполномоченному поставщику услуг, дилеру или организации, у которой устройство было приобретено. Гарантия не распространяется на замену изнашиваемых компонентов после окончания срока их службы.

! Батарея внутри устройства является обслуживаемым компонентом. Не меняйте ее самостоятельно. При использовании неподходящей батареи существует вероятность взрыва. Утилизируйте использованные батареи согласно инструкции.

Проверка запчастей

При частом замятии бумаги или проблемах печати проверьте количество страниц, распечатанных или отсканированных устройством. При необходимости замените соответствующие компоненты.

- Нажмите кнопку **Меню**, затем — кнопку **ОК**.
- Нажимайте Стрелки влево/вправо до появления пункта **Настр. сист.**, а затем нажмите кнопку **ОК**.
- Нажимайте Стрелки влево/вправо до появления пункта **Обслуживание**, а затем нажмите кнопку **ОК**.
- Нажимайте Стрелки влево/вправо до появления пункта **Срок службы**, а затем нажмите кнопку **ОК**.
- Нажимайте Стрелки влево/вправо до появления требуемого элемента, а затем нажмите **ОК**.
 - Расх. материал.** Распечатка страницы состояния расходных материалов.
 - Всего.** Отображение общего количества напечатанных страниц.
 - На стекле.** Отображение количества страниц, отсканированных при помощи стекла экспонирования.
 - Блок перен.из., Лента переноса, Термофиксатор, Ролик переноса, Ролик лотка 1.** Отображение количества напечатанных страниц.
- Если Вы выбрали печать страницы состояния расходных материалов, нажмите **ОК** для подтверждения.
- Нажмите **Стоп/Сброс** для возврата в режим готовности.

Управление устройством через веб-сайт

После подключения устройства к сети и правильной настройки параметров TCP/IP можно управлять устройством через встроенный веб-сервер — приложение Samsung **SyncThru™ Web Service**. Приложение **SyncThru™ Web Service** можно использовать для следующих целей.

- Просмотр информации об устройстве и проверки текущего состояния.
- Изменение параметров TCP/IP и настройка других параметров сети.
- Изменение параметров принтера.
- Настройка отправки уведомлений о статусе устройства по электронной почте.
- Получение поддержки по использованию устройства.

Доступ к приложению SyncThru™ Web Service

- В операционной системе Windows запустите веб-браузер (например, Internet Explorer).
- Введите IP-адрес устройства (<http://xxx.xxx.xxx.xxx>) в поле адреса и нажмите клавишу **Ввод** или кнопку **Переход**. На экране появится встроенный веб-сайт устройства.

Проверка серийного номера устройства

При звонке в службу поддержки или регистрации на сайте Samsung может потребоваться серийный номер устройства. Вы можете проверить серийный номер, выполнив следующие действия.

- Нажмите кнопку **Меню**, затем — кнопку **ОК**.
- Нажимайте Стрелки влево/вправо до появления пункта **Настр. сист.**, а затем нажмите кнопку **ОК**.
- Нажимайте Стрелки влево/вправо до появления пункта **Обслуживание**, а затем нажмите кнопку **ОК**.
- Нажимайте Стрелки влево/вправо до появления пункта **Серийный номер**, а затем нажмите кнопку **ОК**.
- Проверьте серийный номер устройства.
- Нажмите **Стоп/Сброс** для возврата в режим готовности.

Устранение неисправностей

В этой главе изложены рекомендации по действиям при возникновении ошибок в работе устройства.

В главу входят следующие разделы.

- Рекомендации по предотвращению замятия бумаги
- Устранение замятия бумаги

Рекомендации по предотвращению замятия бумаги

В большинстве случаев замятия бумаги можно избежать, если использовать бумагу рекомендованного типа. Если произошло замятие бумаги, выполните действия, описанные на с. 51.

- Выполните процедуры, изложенные на с. 32. Проверьте, правильно ли отрегулированы ограничители бумаги.
- Не перегружайте лоток. Стопка бумаги в лотке не должна превышать отметку максимального уровня бумаги на внутренней стороне лотка.
- Не вынимайте бумагу из лотка во время печати.
- Перед загрузкой стопки бумаги согните ее, разверните и выпрямите.
- Не используйте мятую, сырую или сильно скрученную бумагу.
- Не загружайте в лоток одновременно бумагу различных типов.
- Используйте только рекомендованные материалы для печати. (См. раздел «Указание размера и типа бумаги» на с. 33.)
- Убедитесь, что материалы для печати загружены в лоток лицевой стороной вверх и в лоток ручной подачи.

Устранение замятия бумаги

При замятии бумаги на дисплей выводится предупреждающее сообщение. Для определения места замятия и удаления застрявшей бумаги воспользуйтесь следующей таблицей.

Сообщение	Место замятия	См.
Замятие 0. Откр/зак.крышку	В области подачи бумаги и внутри принтера	См. «В лотке 1» на с. 51, «В области термофиксатора» на с. 52.
Замятие 1. Проверьте внутри	Внутри принтера	См. «В лотке 1» на с. 51, «В области термофиксатора» на с. 52.
Замятие 2. Проверьте внутри	Внутри принтера и в области термофиксатора	См. «В лотке 1» на с. 51, «В области термофиксатора» на с. 52.

 В зависимости от модели и комплектации некоторые сообщения могут не появиться на дисплее.

 Во избежание разрыва бумаги вытягивайте ее осторожно и медленно. Для удаления замятой бумаги следуйте инструкциям в последующих разделах.

- Значение сообщений на дисплее
- Устранение других неполадок

В лотке 1

1. Откройте и закройте переднюю крышку. Мятая бумага автоматически выталкивается из устройства. Если бумага не выходит, перейдите к следующему шагу.
2. Выдвиньте лоток 1 из устройства.

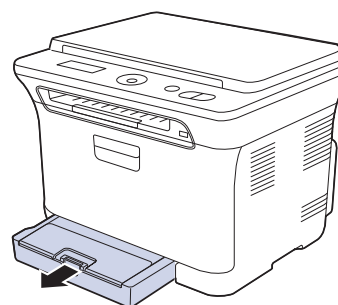

3. Осторожно вытяните мятую бумагу наружу.

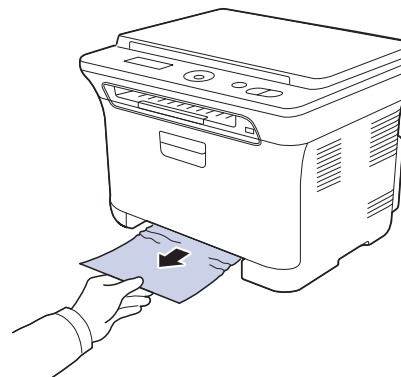

Если замятая бумага удаляется с трудом или ее не видно, проверьте, не замялась ли она в области выхода бумаги. (См. раздел «В области выхода бумаги» на с. 52.)

4. Вставьте лоток 1 обратно до щелчка. Печать автоматически возобновится.

В области термофиксатора

Если замятие бумаги произошло в области термофиксатора, вытащить замятую бумагу можно следующим образом.

1. Откройте модуль сканирования.

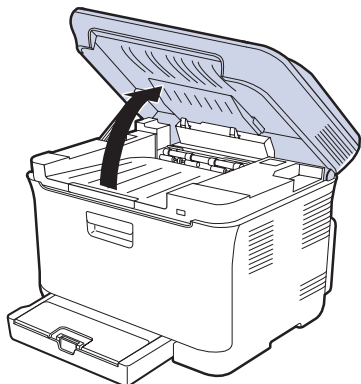

2. Откройте внутреннюю крышку.

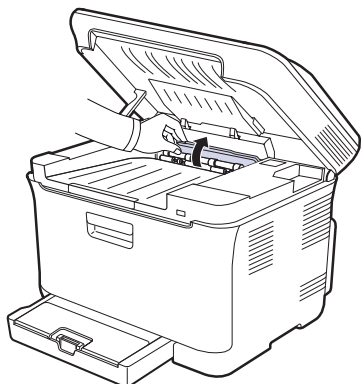

3. Аккуратно выньте замятую бумагу из принтера.

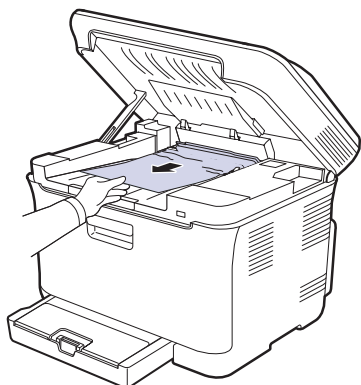

 Не прикасайтесь к термофиксатору под внутренней крышкой. Он очень горячий и может вызвать ожоги! Температура работы термофиксатора — 180 °С. При извлечении бумаги из устройства соблюдайте осторожность.

4. Закройте внутреннюю крышку.

5. Осторожно и медленно опускайте блок сканирования, пока он не будет полностью закрыт. Блок должен быть плотно закрыт. Будьте осторожны, чтобы не прищемить пальцы!

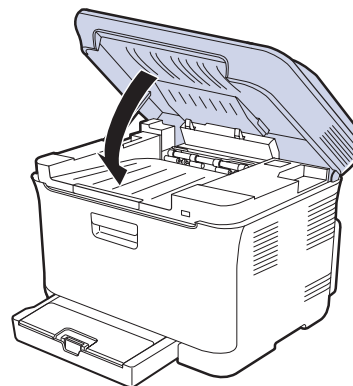

 Если модуль сканирования закрыт неплотно, устройство работать не будет.

В области выхода бумаги

1. Откройте и закройте переднюю крышку. Мятая бумага автоматически выталкивается из устройства.
2. Осторожно вытяните бумагу из выходного лотка.

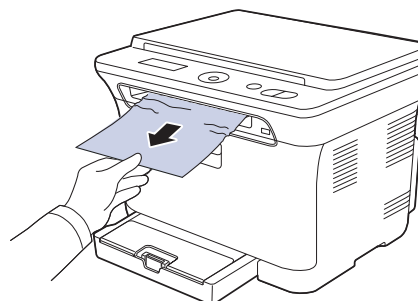

Если определить место замятия не удастся или бумага удаляется с трудом, не вытягивайте ее и переходите к следующему шагу.

3. Откройте заднюю крышку.
4. Если Вы видите замятую бумагу, потяните ее прямо вверх. Перейдите к шагу 8.

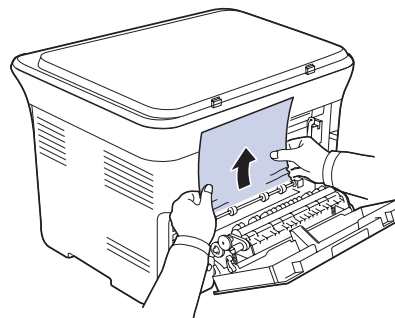

Если бумагу все еще не видно, переходите к следующему шагу.

5. Потяните вверх за рычаг термофиксатора.

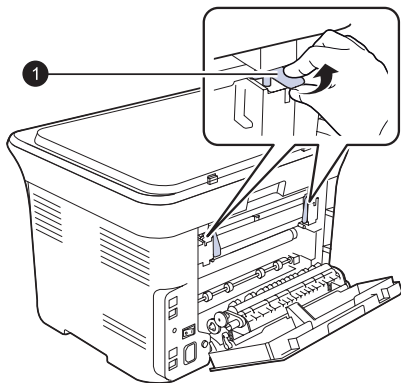

1 рычаг термофиксатора

6. Откройте модуль сканирования.

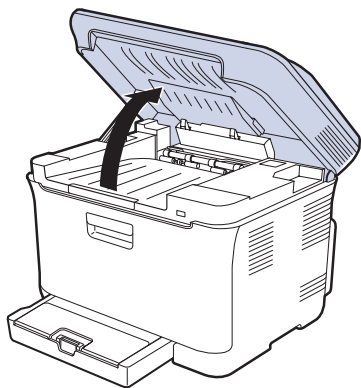

7. Аккуратно выньте замятую бумагу из принтера.

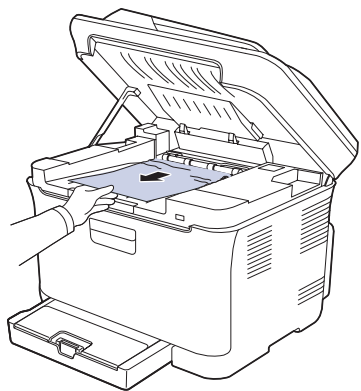

8. Осторожно и медленно опускайте блок сканирования, пока он не будет полностью закрыт. Блок должен быть плотно закрыт. Будьте осторожны, чтобы не прищемить пальцы!

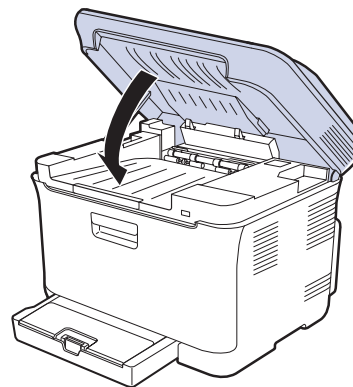

9. Потяните вниз за рычаг термофиксатора.

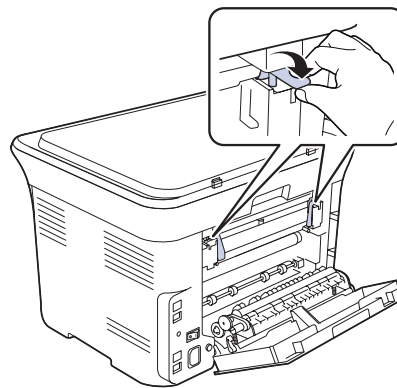

10. Закройте заднюю крышку. Печать автоматически возобновится.

Значение сообщений на дисплее

Сообщения на дисплее панели управления содержат информацию о состоянии устройства и ошибках печати. В следующей таблице приведены объяснения этих сообщений и сведения о способах устранения неполадок. Сообщения и их значения приведены в алфавитном порядке.

- Если в таблице отсутствует сообщение, выключите и снова включите питание устройства и повторите попытку. Если проблема не устраняется, обратитесь в службу технической поддержки.
- Обращаясь в службу технической поддержки, желательно сообщить специалисту текст сообщения об ошибке.
- xxx означает тип печатного материала.

Сообщение	Значение	Рекомендуемые действия
[Наж.Остановить]	Кнопка Стоп/Сброс была нажата во время работы.	Повторите попытку.
[Ошибка связи]	Возникли проблемы со связью.	Попросите отправителя повторно переслать документ.
Вых. лот. полн.	Выходной лоток устройства заполнен.	Извлеките бумагу.
Замен./установ. конт. для тонера	Срок службы контейнера для отработанного тонера закончился, печать может быть продолжена только после установки нового контейнера для отработанного тонера.	Замените контейнер для отработанного тонера. (См. раздел «Замена контейнера для отработанного тонера» на с. 49.)
Замените карт. ▼	Данное сообщение появляется между состояниями Нет тонера и Мало тонера .	Замените картридж на новый. (См. раздел «Замена картриджа с тонером» на с. 47.)
Замените [xxx]	Срок службы узла закончился.	Замените узел новым. Обратитесь в службу технической поддержки.
Замятие 0. Откр/зак.крышку	Замятие бумаги в области подачи лотка.	Удалите замятую бумагу. (См. раздел «В лотке 1» на с. 51.)
Замятие 1. Проверьте внутри	Замятие бумаги в области выхода.	Удалите замятую бумагу. (См. раздел «В области термофиксатора» на с. 52.)
Замятие 2. Проверьте внутри	Замятие бумаги в области термофиксатора или картриджа с тонером.	Удалите замятую бумагу. (См. раздел «В области выхода бумаги» на с. 52.)

Сообщение	Значение	Рекомендуемые действия
Заправл. карт. ▼	Установленный картридж не является оригинальным или был повторно заправлен.	При заправке картриджа качество печати может значительно снизиться, так как его характеристики могут отличаться от оригинального картриджа. Рекомендуется использовать картридж с цветным тонером производства Samsung.
Картр.не SAMSUNG ▼	Цветной картридж, помеченный стрелкой, не является оригинальным картриджем Samsung. Нажмите кнопку ОК , чтобы перейти от сообщения к пункту Остановить или Продолжить . ◀ Остановить ▶	Стрелками «вправо» и «влево» выберите пункт Остановить или Продолжить . Если выбрать пункт Остановить , нажав кнопку ОК на панели управления, устройство прекратит печать. При выборе пункта Продолжить печать не будет остановлена, но ее качество не гарантируется. Если не был выбран ни один из вариантов, принтер продолжит работу так, как при выборе варианта Остановить . Замените соответствующий картридж оригинальным картриджем Samsung. См. с. 47.
Конфликт IP	Установленный IP-адрес используется другим устройством в сети.	Проверьте IP-адрес и сбросьте его, если необходимо. (См. раздел «Настройка сети (Только для моделей CLX-3175N)» на с. 23.)
Крышка открыта	Передняя или задняя крышка закрыта неплотно.	Закройте крышку до ее фиксации в штатном положении.
Нет бумаги в лотке	В лотке отсутствует бумага.	Загрузите бумагу в лоток.
Мало тонера ▼	Заканчивается тонер в соответствующем картридже.	Извлеките картридж и аккуратно встряхните его. Это позволит временно возобновить печать.

Сообщение	Значение	Рекомендуемые действия
Неисправн. карт. ▼	Установленный картридж не предназначен для данного устройства.	Установите оригинальный картридж с тонером Samsung, предназначенный для данного устройства.
Несоответствие бумаги в лотке	Размер бумаги, указанный в настройках принтера, не соответствует размеру загружаемой бумаги.	Загрузите в лоток бумагу нужного размера.
Нет тонера ▼	<p>В картридже закончился тонер. Устройство прекращает печать. Нажмите кнопку ОК, чтобы перейти от сообщения к пункту Остановить, Продолжить или Только черный.</p> <p>◀ Остановить ▶</p> <p> Если картридж с черным тонером пуст, сообщение Только черный не выводится.</p>	<p>Стрелками вправо/влево можно выбрать пункты Остановить, Продолжить или Только черный.</p> <p>Если выбрать пункт Остановить, нажав кнопку ОК на панели управления, устройство прекратит печать.</p> <p>При выборе пункта Продолжить печать не будет остановлена, но ее качество не гарантируется.</p> <p>При выборе Только черный устройство печатает данные в черно-белом режиме. В этом случае функцию монопечати необходимо предварительно настроить в свойствах принтера.</p> <p>При копировании кнопка Старт-Черно-белая активируется только при этом условии.</p> <p>Если не был выбран ни один из вариантов, принтер продолжит работу так, как при выборе варианта Остановить.</p> <p>Замените картридж на новый. (См. раздел «Замена картриджа с тонером» на с. 47.)</p>
Операция не назначена	Выполняется операция Добавить стр./Отмена задания , но в памяти нет сохраненных заданий.	Просмотрите данные на дисплее, чтобы выяснить, есть ли запланированные задания.
Основной привод заблокирован	Сбой в работе электродвигателя.	Откройте и закройте переднюю крышку.

Сообщение	Значение	Рекомендуемые действия
Откр. блок скан.	Модуль сканирования закрыт неплотно.	Закройте модуль сканирования до фиксации.
Ошибка записи Провер.пам. USB	Сохранение на флэш-накопитель (USB) не выполнено.	Проверьте наличие свободного места на флэш-накопителе (USB).
Ошибка ленты переноса	Неисправность ленты переноса в устройстве.	Отключите шнур питания и вновь подключите его. Если это не решает проблему, обратитесь в службу технической поддержки.
Ошибка отправки	Не удалось установить соединение с SMTP-сервером.	Проверьте настройки сервера и сетевой кабель.
Ошибка отправки (DNS)	Сбой, связанный с DNS.	Настройте параметры DNS.
Ошибка отправки (POP3)	Сбой, связанный с протоколом POP3.	Настройте параметры протокола POP3.
Ошибка отправки (SMTP)	Сбой, связанный с протоколом SMTP.	Измените на доступный сервер.
Ошибка отправки (аутентификация)	Сбой, связанный с SMTP-аутентификацией.	Настройте параметры аутентификации.
Ошибка отправки (неверн.конфиг.)	Неполадки в работе сетевой карты.	Скорректируйте настройку сетевой карты.
Ошибка сети	Сбой в работе сети.	Обратитесь к вашему системному администратору.
Ошибка чтения Провер.пам. USB	Истекло время при чтении данных.	Повторите попытку.
Повторите ввод	Введено недопустимое значение.	Введите правильное значение.
Ресурс [xxx] на исходе	Срок службы узла заканчивается.	См. раздел «Проверка запчастей» на с. 50 и обратитесь в службу технической поддержки.
Сканер заблокирован	Модуль сканера заблокирован.	Разблокируйте сканер и нажмите кнопку Стоп/Сброс .

Сообщение	Значение	Рекомендуемые действия
Тонер закончился ▼	Истек срок службы картриджа с тономером, помеченного стрелкой.	Это сообщение выводится, если тонер закончился и устройство прекратило печать. Замените соответствующий картридж оригинальным картриджем Samsung. (См. раздел «Замена картриджа с тономером» на с. 47.)
Установите карт. ▼	Не установлен картридж с тономером.	Установите картридж.
Формат не поддержив.	Выбранный формат файла не поддерживается.	Выберите корректный формат файла.
Ошибка датчика тонера	Неполадки в работе термофиксатора.	Включите и выключите питание. Если устранить эту проблему не удастся, обратитесь в службу технической поддержки.
Установите installeren	Не установлен блок переноса изображения.	Установите блок переноса изображения.
Низкая темпер. Перезагрузите	Неполадки в работе термофиксатора.	Включите и выключите питание. Если устранить эту проблему не удастся, обратитесь в службу технической поддержки.
Ош. прив. лазера Перезагрузите	Ошибка в блоке лазерного сканирования устройства.	Включите и выключите питание. Если устранить эту проблему не удастся, обратитесь в службу технической поддержки.
Ош.синх. лазера Перезагрузите	Ошибка в блоке лазерного сканирования устройства.	Включите и выключите питание. Если устранить эту проблему не удастся, обратитесь в службу технической поддержки.
Нагрев отсутств. Перезагрузите	Неполадки в работе термофиксатора.	Включите и выключите питание. Если устранить эту проблему не удастся, обратитесь в службу технической поддержки.
Перегрев Перезагрузите	Неполадки в работе термофиксатора.	Включите и выключите питание. Если устранить эту проблему не удастся, обратитесь в службу технической поддержки.

Устранение других неполадок

В таблице перечислены некоторые неисправности и способы их устранения. Для устранения неполадок следуйте приведенным рекомендациям. Если проблема не устраняется, обратитесь в службу технической поддержки.

Подача бумаги

Условие	Рекомендуемые действия
Во время печати произошло замятие бумаги.	Извлеките замятую бумагу. (См. раздел «Рекомендации по предотвращению замятия бумаги» на с. 51.)
Листы бумаги слипаются.	<ul style="list-style-type: none"> Убедитесь, что лоток для бумаги не переполнен. Лоток может вмещать до 150 листов в зависимости от толщины бумаги. Используйте только бумагу рекомендованного типа. (См. раздел «Указание размера и типа бумаги» на с. 33.) Вытащите бумагу из лотка, согните ее и расправьте. Бумага может слипаться при повышенной влажности.
Не подается несколько листов бумаги.	<ul style="list-style-type: none"> Возможно, в лоток загружена бумага разных типов. Загружайте бумагу только одного типа, размера и одинаковой плотности. Если несколько листов бумаги вызвали замятие, удалите застрявшую бумагу. (См. раздел «Рекомендации по предотвращению замятия бумаги» на с. 51.)
Бумага не подается в устройство.	<ul style="list-style-type: none"> Устраните препятствия внутри устройства. Бумага загружена неправильно. Извлеките бумагу из лотка и загрузите ее правильно. В лотке слишком много бумаги. Извлеките из лотка излишек бумаги. Бумага слишком толстая. Используйте только бумагу, соответствующую требованиям для данного устройства. (См. раздел «Выбор материалов для печати» на с. 28.)
Бумага постоянно застревает.	<ul style="list-style-type: none"> В лотке слишком много бумаги. Извлеките из лотка излишек бумаги. Для печати на специальных материалах используйте лоток ручной подачи. Используется бумага неподходящего типа. Используйте только бумагу, соответствующую требованиям для данного устройства. (См. раздел «Выбор материалов для печати» на с. 28.) Внутри принтера скопились обрывки бумаги. Откройте переднюю крышку и удалите остатки бумаги.
Конверты неправильно подаются в устройство.	Проверьте положение ограничителей по обеим сторонам конверта.

Неполадки при печати

Условие	Возможная причина	Рекомендуемые действия
Устройство не печатает.	На устройство не подается питание.	Проверьте подключение шнура питания. Проверьте выключатель и источник питания.
	Устройство не является принтером по умолчанию.	Выберите Samsung CLX-3170 Series в качестве принтера, используемого Windows по умолчанию.
	Проверьте наличие следующих ошибок. <ul style="list-style-type: none"> • Не закрыта передняя крышка. Закройте крышку. • В принтере замялась бумага. Извлеките замятую бумагу. (См. раздел «Устранение замятия бумаги» на с. 51.) • Не загружена бумага. Загрузите бумагу. • Не установлен картридж с тонером. Установите картридж. • При возникновении системных ошибок во время печати обратитесь к представителю службы технической поддержки. 	
	Неправильно подключен соединительный кабель между компьютером и устройством.	Отключите кабель и подключите его еще раз.

Условие	Возможная причина	Рекомендуемые действия
Устройство не печатает. (продолжение)	Соединительный кабель между компьютером и устройством неисправен.	Если возможно, подключите кабель к другому заведомо исправному компьютеру и напечатайте документ. Кроме того, можно попробовать подключить другой кабель принтера.
	Указан неправильный порт.	Проверьте настройки принтера в операционной системе Windows и убедитесь, что задание печати отправляется на правильный порт. Если у компьютера несколько портов, убедитесь, что устройство подключено к нужному порту.
	Неправильно настроены параметры устройства.	Проверьте свойства принтера и убедитесь, что все параметры печати установлены правильно.
	Драйвер принтера установлен неправильно.	Переустановите программное обеспечение принтера. См. раздел <i>Программное обеспечение</i> .
	Произошел сбой в работе устройства.	Просмотрите сообщение на дисплее панели управления, чтобы выявить, не произошла ли системная ошибка.
	Размер документа слишком велик, и на диске компьютера не хватает свободного места, чтобы разместить задание печати.	Освободите место на диске и повторно отправьте документ на печать.
Устройство подает материалы для печати не из указанного источника бумаги.	В окне свойств принтера неправильно указан источник бумаги.	В большинстве приложений выбрать источник бумаги можно на вкладке Тонкая бумага диалогового окна свойств принтера. Правильно укажите источник бумаги. См. экран справки драйвера принтера.
Печать выполняется слишком медленно.	Задание печати слишком сложное.	Упростите страницу или измените параметры качества печати.



Условие	Возможная причина	Рекомендуемые действия
Половина страницы пуста.	Неправильно выбрана ориентация страницы.	В используемом приложении измените ориентацию страницы. См. экран справки драйвера принтера.
	Фактический размер бумаги не соответствует указанным параметрам.	Убедитесь, что размер бумаги в лотке совпадает с размером бумаги, указанным в настройках драйвера принтера. Проверьте, совпадает ли размер бумаги, указанный в драйвере принтера, с размером бумаги, заданным в приложении.
На печать выводится неправильный, искаженный или неполный текст.	Кабель принтера подключен неправильно или неисправен.	Отключите кабель и подключите его еще раз. Выведите на печать документ, который раньше печатался успешно. Подключите кабель и устройство к другому компьютеру и выведите на печать задание, которое должно быть напечатано успешно. Подключите новый кабель принтера.
	Выбран неправильный драйвер принтера.	В соответствующем меню приложения проверьте, правильно ли выбран принтер.
	Сбой приложения.	Выведите задание на печать из другого приложения.
	Сбой операционной системы.	Завершите работу Windows и перезагрузите компьютер. Выключите и снова включите устройство.
Страницы выходят из устройства пустыми.	Неисправен картридж или закончился тонер.	Перераспределите тонер в картридже. (См. раздел «Перераспределение тонера» на с. 46.) При необходимости замените картридж с тонером.
	Файл документа может содержать пустые страницы.	Проверьте, имеются ли в файле пустые страницы.
	Некоторые компоненты принтера неисправны (например, контроллер или плата).	Обратитесь в службу технической поддержки.

Условие	Возможная причина	Рекомендуемые действия
Файлы PDF печатаются некорректно. Некоторые фрагменты графики, текста или иллюстраций отсутствуют.	Несовместимость файла PDF с программой Acrobat.	Для решения проблемы можно напечатать файл PDF как изображение. Для этого в окне параметров печати программы Acrobat включите параметр Печатать как изображение .  Печать файла PDF в виде изображения занимает больше времени, чем обычно.
Низкое качество печати фотографий. Изображения нечеткие.	Слишком низкое разрешение фотографии.	Уменьшите размер фотографии. При увеличении размера фотографии в приложении ее разрешение уменьшается.
Перед печатью в зоне выходного лотка появляются испарения.	Причиной появления испарений при печати может являться использование сырой бумаги.	Это не является свидетельством неисправности. Просто продолжайте печатать.

Некачественная печать

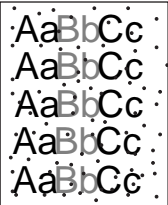
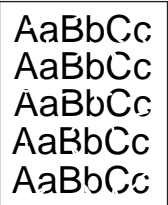
Если устройство загрязнено внутри или бумага загружена неправильно, качество печати может заметно ухудшиться. В таблице содержатся инструкции по устранению подобных неполадок.

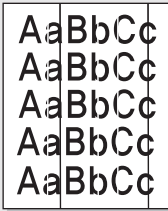
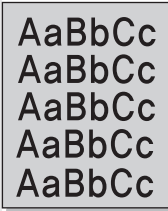
Условие	Рекомендуемые действия
<p>Слишком светлое или бледное изображение</p> 	<p>Вертикальные белые полосы или бледные области могут появляться на странице по следующим причинам.</p> <ul style="list-style-type: none"> В картридже заканчивается тонер. Срок службы картриджа можно немного продлить. (См. раздел «Замена картриджа с тонером» на с. 47.) Если качество печати не улучшилось, установите новый картридж с тонером. Бумага не отвечает требованиям (например, слишком влажная или жесткая). (См. раздел «Выбор материалов для печати» на с. 28.) Если вся страница слишком светлая, значит, установлено низкое разрешение печати. Выберите нужное разрешение. См. экран справки драйвера принтера. Если изображение бледное или с разводами, значит, картридж нуждается в чистке. Возможно, загрязнена поверхность блока лазерного сканирования внутри устройства. Очистите блок лазерного сканирования, обратитесь в службу технической поддержки.
<p>Пятна тонера</p> 	<ul style="list-style-type: none"> Бумага не отвечает требованиям (например, слишком влажная или жесткая). (См. раздел «Выбор материалов для печати» на с. 28.) Возможно, загрязнен механизм подачи бумаги. (См. раздел «Очистка внутренних компонентов устройства» на с. 44.)
<p>Непропечатанные участки</p> 	<p>Беспорядочно расположенные на странице бледные области обычно округлой формы могут возникать по следующим причинам.</p> <ul style="list-style-type: none"> Отдельный лист бумаги непригоден для печати. Повторите печать задания. Неравномерная влажность бумаги или наличие на ее поверхности влажных пятен. Используйте бумагу другой марки. (См. раздел «Выбор материалов для печати» на с. 28.) Некачественная партия бумаги. Иногда при производстве бумаги образуются области, отталкивающие тонер. Используйте бумагу другой марки или сорта. Настройте параметр принтера и повторите попытку. В свойствах принтера перейдите на вкладку Бумага и установите в качестве типа бумаги значение Плотная бумага. Более подробные сведения см. в разделе <i>Программное обеспечение</i>. <p>Если устранить неполадку не удалось, обратитесь в службу технической поддержки.</p>

Условие	Рекомендуемые действия
<p>Белые точки</p> 	<p>Белые точки могут появляться на странице по следующим причинам.</p> <ul style="list-style-type: none"> Бумага слишком грубая; внутренние элементы устройства, в том числе ролик переноса, загрязнены используемой бумагой. Очистите внутренние части устройства. Обратитесь в службу технической поддержки. Возможно, загрязнен механизм подачи бумаги. Обратитесь в службу технической поддержки.
<p>Вертикальные линии</p> 	<p>Черные вертикальные полосы могут появиться на странице по следующей причине.</p> <ul style="list-style-type: none"> Вероятно, поцарапан барабан внутри картриджа. Замените картридж. (См. раздел «Замена картриджа с тонером» на с. 47.) <p>Белые вертикальные полосы могут появиться на странице по следующей причине.</p> <ul style="list-style-type: none"> Возможно, загрязнена поверхность блока лазерного сканирования внутри устройства. Очистите блок лазерного сканирования, обратитесь в службу технической поддержки.
<p>Цветной или черный фон</p> 	<p>При слишком сильном затенении фона выполните следующие действия.</p> <ul style="list-style-type: none"> Замените бумагу менее плотной. (См. раздел «Выбор материалов для печати» на с. 28.) Проверьте условия эксплуатации устройства. Слишком низкая или слишком высокая влажность (например, относительная влажность более 80 %) может привести к чрезмерному затенению фона. Замените картридж. (См. раздел «Замена картриджа с тонером» на с. 47.)
<p>Разводы тонера</p> 	<ul style="list-style-type: none"> Очистите внутренние части устройства. (См. раздел «Очистка внутренних компонентов устройства» на с. 44.) Проверьте тип и качество бумаги. (См. раздел «Выбор материалов для печати» на с. 28.) Замените картридж. (См. раздел «Замена картриджа с тонером» на с. 47.)

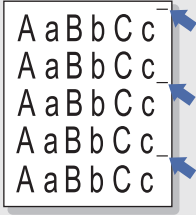
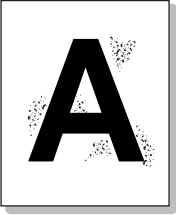
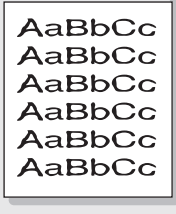
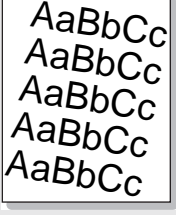
Условие	Рекомендуемые действия
<p>Равномерно повторяющиеся вертикальные дефекты</p> 	<p>На стороне листа, где выполнялась печать, появляются пятна, расположенные через равные промежутки.</p> <ul style="list-style-type: none"> Возможно, поврежден картридж. Если на страницах появляются повторяющиеся отметки, несколько раз напечатайте страницу чистки, чтобы очистить картридж. Если это не помогло, установите новый картридж с тонером. (См. раздел «Замена картриджа с тонером» на с. 47.) На некоторые части устройства мог попасть тонер. Если дефект появляется на обратной стороне листа бумаги, вероятно, он исчезнет после печати нескольких страниц. Поврежден блок термофиксатора. Обратитесь в службу технической поддержки.
<p>Рассеивание тонера</p> 	<p>Рассеивание тонера по фону происходит из-за того, что частицы тонера распределяются по странице случайным образом.</p> <ul style="list-style-type: none"> Возможно, бумага слишком влажная. Используйте для печати бумагу из другой пачки. Не вскрывайте пачки до начала использования, иначе бумага может впитать слишком много влаги. Если рассеивание тонера по странице происходит на конверте, измените макет печати, чтобы избежать печати на участке пересечения клееных швов с обратной стороны. Печать на клееных швах может привести к появлению дефектов. Если рассеивание происходит на всей поверхности напечатанной страницы, измените разрешение печати в приложении или в свойствах принтера.
<p>Деформированные символы</p> 	<ul style="list-style-type: none"> Если символы искажены и имеют вид незакрашенных контуров, возможно, используется слишком гладкая бумага. Используйте другую бумагу. (См. раздел «Выбор материалов для печати» на с. 28.) Если символы искажены и присутствует эффект волнистого изображения, возможно, блок сканирования нуждается в ремонте. Обратитесь в службу технической поддержки.
<p>Перекося страницы</p> 	<ul style="list-style-type: none"> Проверьте, правильно ли загружена бумага. Проверьте тип и качество бумаги. (См. раздел «Выбор материалов для печати» на с. 28.) Убедитесь, что бумага или другой материал загружены правильно, а ограничители прилегают к стопке не слишком свободно и не слишком плотно.

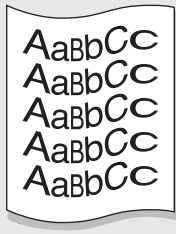
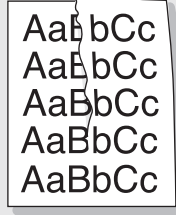
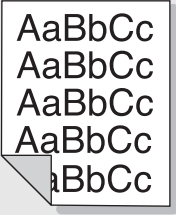
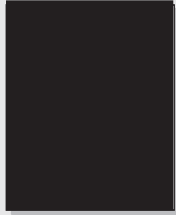
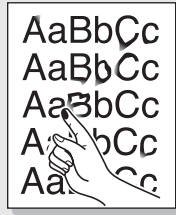
Условие	Рекомендуемые действия
<p>Сворачивание и искривление</p> 	<ul style="list-style-type: none"> Проверьте, правильно ли загружена бумага. Проверьте тип и качество бумаги. Высокая температура и влажность могут привести к скручиванию бумаги. (См. раздел «Выбор материалов для печати» на с. 28.) Переверните стопку бумаги в лотке. Попробуйте также повернуть бумагу в лотке на 180°.
<p>Морщины и складки</p> 	<ul style="list-style-type: none"> Проверьте, правильно ли загружена бумага. Проверьте тип и качество бумаги. (См. раздел «Выбор материалов для печати» на с. 28.) Переверните стопку бумаги в лотке. Попробуйте также повернуть бумагу в лотке на 180°.
<p>Оборотная сторона документов загрязнена</p> 	<ul style="list-style-type: none"> Проверьте, не просыпался ли тонер. Очистите внутренние части устройства. (См. раздел «Очистка внутренних компонентов устройства» на с. 44.)
<p>Цветные или черные страницы</p> 	<ul style="list-style-type: none"> Возможно, неправильно установлен картридж. Извлеките картридж и вновь установите его. Возможно, картридж неисправен и нуждается в замене. Замените картридж. (См. раздел «Замена картриджа с тонером» на с. 47.) Возможно, устройство нуждается в ремонте. Обратитесь в службу технической поддержки.
<p>Незакрепленный тонер</p> 	<ul style="list-style-type: none"> Очистите внутренние части устройства. (См. раздел «Очистка внутренних компонентов устройства» на с. 44.) Проверьте тип и качество бумаги. (См. раздел «Выбор материалов для печати» на с. 28.) Замените картридж. (См. раздел «Замена картриджа с тонером» на с. 47.) Если устранить дефект не удается, возможно, устройство нуждается в ремонте. Обратитесь в службу технической поддержки.

Условие	Рекомендуемые действия
<p>Непропечатка символов</p> 	<p>Непропечатка символов — это появление белых участков внутри символов, которые должны быть полностью черного цвета.</p> <ul style="list-style-type: none"> • Если печать выполняется на прозрачных пленках, попробуйте использовать пленки другого типа. Из-за текстуры прозрачных пленок непропечатка символов может быть нормальным явлением. • Возможно, печать выполняется на стороне, не предназначенной для печати. Извлеките бумагу и переверните ее. • Возможно, бумага не соответствует установленным требованиям. (См. раздел «Выбор материалов для печати» на с. 28.)
<p>Горизонтальные полосы</p> 	<p>Горизонтальные черные полосы и разводы могут появляться по следующим причинам.</p> <ul style="list-style-type: none"> • Возможно, неправильно установлен картридж. Извлеките картридж и вновь установите его. • Возможно, картридж неисправен. Замените картридж. (См. раздел «Замена картриджа с тонером» на с. 47.) • Если устранить дефект не удастся, возможно, устройство нуждается в ремонте. Обратитесь в службу технической поддержки.
<p>Сворачиваемость</p> 	<p>Если готовые документы скручиваются или бумага не подается в устройство, выполните следующие действия.</p> <ul style="list-style-type: none"> • Переверните стопку бумаги в лотке. Попробуйте также повернуть бумагу в лотке на 180°. • Настройте параметр принтера и повторите попытку. В свойствах принтера перейдите на вкладку Бумага и установите в качестве типа бумаги значение Тонкая бумага. Более подробные сведения см. в разделе <i>Программное обеспечение</i>.
<p>На нескольких страницах появляется непонятное изображение, тонер плохо закрепляется на бумаге, снижается яркость печати, или изображение загрязнено.</p>	<p>Это может произойти в том случае, если принтер используется на высоте более 1000 м над уровнем моря.</p> <p>На большой высоте могут появляться такие дефекты, как плохое закрепление тонера или снижение яркости печати. Этот параметр можно настроить с помощью утилиты настройки принтера или на вкладке Принтер окна свойств драйвера принтера. (См. раздел «Поправка на высоту» на с. 25.)</p>

Неполадки при копировании

Условие	Рекомендуемые действия
<p>Копии слишком светлые или слишком темные.</p>	<p>С помощью функции Яркость сделайте фон копий более темным или светлым.</p>
<p>На копиях появляются разводы, линии или пятна.</p>	<ul style="list-style-type: none"> • Если эти дефекты присутствуют на оригинале, с помощью функции Яркость сделайте фон копии более светлым. • Если на оригинале документа этих дефектов нет, очистите блок сканирования. (См. раздел «Очистка блока сканирования» на с. 45.)
<p>Изображение на копии перекошено.</p>	<ul style="list-style-type: none"> • Оригинал документа должен лежать на стекле экспонирования лицевой стороной вниз. • Убедитесь, что бумага для копирования загружена правильно.
<p>Устройство печатает пустые страницы вместо копий.</p>	<p>Оригинал документа должен лежать на стекле экспонирования лицевой стороной вниз.</p>
<p>С копии легко стирается изображение.</p>	<ul style="list-style-type: none"> • Замените бумагу в лотке бумагой из новой упаковки. • В помещении с высокой влажностью не оставляйте бумагу надолго внутри устройства.
<p>При копировании часто застревает бумага.</p>	<ul style="list-style-type: none"> • Разверните стопку бумаги веером, чтобы разделить листы, и переверните ее в лотке. Замените бумагу в лотке новой. Проверьте положение ограничителей бумаги и при необходимости отрегулируйте их. • Убедитесь, что в лоток загружена бумага подходящей плотности. Рекомендуется использовать бумагу плотностью 75 г/м². • Проверьте, не осталось ли в устройстве обрывков после удаления замятой бумаги.
<p>Ресурс картриджа оказался меньше, чем ожидалось.</p>	<ul style="list-style-type: none"> • Возможно, оригиналы содержат картинки, закрашенные области или толстые линии. Например, при печати форм, бюллетеней, книг и подобных документов расходуется больше тонера. • Возможно, устройство очень часто включают и выключают. • Во время копирования крышка стекла экспонирования остается открытой.

Неполадки при сканировании

Условие	Рекомендуемые действия
Сканирование не выполняется.	<ul style="list-style-type: none"> Сканируемый документ должен лежать на стекле экспонирования лицевой стороной вниз. Возможно, для сканирования документа недостаточно памяти. Проверьте, работает ли функция предварительного сканирования. Уменьшите разрешение сканирования. Проверьте правильность подключения кабеля USB. Убедитесь, что кабель USB исправен. Подключите другой, заведомо исправный кабель. При необходимости замените кабель. Проверьте правильность настройки параметров сканера. Проверьте параметры сканирования в конфигурации SmartThru или в другом используемом приложении и убедитесь, что задания сканирования отправляются на правильный порт.
Сканирование выполняется очень медленно.	<ul style="list-style-type: none"> Проверьте, печатает ли устройство полученные данные. Если это так, дождитесь окончания печати, прежде чем начать сканирование документа. Изображения сканируются медленнее, чем текст. В режиме сканирования скорость обмена данными снижается, так как для анализа и воспроизведения отсканированного изображения требуется большой объем памяти. В параметрах настройки BIOS компьютера включите режим ECP. Это позволит увеличить быстродействие. Сведения о настройке BIOS см. в руководстве пользователя компьютера.

Условие	Рекомендуемые действия
<p>На экран компьютера выводится одно из следующих сообщений:</p> <ul style="list-style-type: none"> «Для устройства нельзя выбрать данный режим H/W.» «Порт используется другой программой.» «Порт отключен.» «Сканер занят загрузкой данных или печатью. Повторите попытку после завершения текущего задания.» «Недопустимый идентификатор.» «Ошибка сканирования.» 	<ul style="list-style-type: none"> Возможно, выполняется копирование или печать. Повторите попытку после завершения. Выбранный порт уже используется. Перезагрузите компьютер и повторите попытку. Неправильно подключен кабель принтера, или принтер выключен. Драйвер сканера не установлен, или внешние параметры заданы неправильно. Убедитесь, что устройство подключено правильно и на него подано питание. Затем перезагрузите компьютер. Неправильно подключен кабель USB, или устройство выключено.

Неисправности диспетчера сканирования Samsung

Условие	Рекомендуемые действия
Невозможно использовать Диспетчер сканирования Samsung.	Проверьте версию операционной системы. Диспетчер сетевого сканирования поддерживает операционные системы Windows 2000/XP/Vista.

Распространенные неполадки Windows

Условие	Рекомендуемые действия
Во время установки на экран выводится сообщение «Файл уже используется».	Закройте все приложения. Удалите все приложения из группы автозагрузки, затем перезагрузите Windows. Переустановите драйвер принтера.
На экран выводятся сообщения «Общая ошибка защиты», «Исключение OE», «Spool32» или «Недопустимая операция».	Закройте все приложения, перезагрузите Windows и попробуйте снова напечатать документ.
На экран выводятся сообщения «Ошибка печати» или «Произошла ошибка, связанная с превышением периода ожидания».	Эти сообщения могут появляться во время печати. Дождитесь завершения устройством процесса печати. Если сообщение появляется в режиме ожидания или после завершения процесса печати, проверьте соединение и/или наличие ошибок.

 Дополнительные сведения об ошибках Windows см. в документации Microsoft Windows.

Часто встречающиеся проблемы в операционной системе Linux

Условие	Рекомендуемые действия
Устройство не печатает.	<ul style="list-style-type: none"> Проверьте, установлен ли в системе драйвер принтера. Запустите программу Unified Driver Configurator и на вкладке Printers в окне Printers configuration просмотрите список доступных принтеров. Данное устройство должно быть в этом списке. Если это не так, запустите мастер Add new printer для настройки устройства. Проверьте, запущен ли принтер. Откройте окно Printers configuration и выберите устройство в списке принтеров. Просмотрите описание устройства на панели Selected printer. Если строка состояния содержит строку «(stopped)», нажмите клавишу Start. После этого устройство должно возобновить нормальную работу. Состояние «stopped» может возникнуть вновь в случае некоторых неполадок при печати. Например, это может произойти при попытке напечатать документ, если порт устройства занят приложением для сканирования. Убедитесь, что порт свободен. Поскольку объединенные в составе многофункционального устройства принтер и сканер используют один и тот же интерфейс ввода-вывода (порт многофункционального устройства), вполне возможны попытки одновременного доступа нескольких приложений к одному порту. Во избежание конфликтов только одному приложению разрешен контроль над устройством. Остальные «потребители» получают сообщение «device busy». Необходимо открыть окно Ports configuration и выбрать порт, назначенный принтеру. Узнать, не занят ли порт другим приложением, можно в области Selected port. В этом случае следует дождаться завершения текущего задания или нажать клавишу Release port, если в работе приложения, за которым закреплен порт, наблюдаются неполадки. Проверьте, задан ли в приложении специальный параметр печати «-ogaw». Если параметр командной строки содержит «-ogaw», удалите его, чтобы печать осуществлялась правильно. Для Gimp front-end выберите print -> Setup printer и отредактируйте параметр командной строки в управляющем элементе. В версии CUPS (Common Unix Printing System), включаемой в поставку ОС SuSE Linux 9.2 (cups-1.1.21), зафиксированы неполадки при печати под управлением протокола IPP (Internet Printing Protocol). Вместо печати по протоколу IPP выберите печать с использованием сокетов или установите более позднюю версию CUPS (cups-1.1.22 либо выше).

Условие	Рекомендуемые действия
Некоторые цветные изображения печатаются как черно-белые.	Это известная ошибка Ghostscript (до GNU Ghostscript версии 7.05), возникающая, когда пространство основных цветов документа является пространством индексированных цветов и преобразуется через пространство цветов CIE (международной комиссии по освещению). Так как в PostScript для системы уравнивания цветов используется пространство цветов CIE, необходимо обновить Ghostscript до версии GNU Ghostscript 7.06 или более поздней. Последние версии пакета Ghostscript можно найти на веб-сайте www.ghostscript.com .
Цвета в некоторых цветных изображениях неожиданно меняются.	Это известная ошибка пакета Ghostscript (до GNU Ghostscript 7.xx), возникающая, когда базовое пространство цветов документа является пространством индексированных цветов RGB и преобразуется через пространство цветов CIE. В языке PostScript для системы уравнивания цветов используется пространство цветов CIE, поэтому необходимо обновить пакет Ghostscript до версии GNU Ghostscript 8.xx или более поздней. Последние версии пакета Ghostscript можно найти на веб-сайте www.ghostscript.com .
Устройство не печатает страницы целиком, они выходят наполовину пустыми.	Это известная проблема, возникающая, когда на цветном принтере в 64-разрядной версии системы Linux используется пакет Ghostscript 8.51 или более ранней версии. Об этой проблеме сообщалось на веб-сайте bugs.ghostscript.com в статье Ghostscript Bug 688252 («Ошибка Ghostscript 688252»). Данная проблема устранена в пакете AFPL Ghostscript 8.52 и более поздних версий. Для устранения этой проблемы загрузите последнюю версию пакета AFPL Ghostscript с веб-сайта http://sourceforge.net/projects/ghostscript/ и установите ее.
Сканирование посредством программы Gimp Front-end невозможно.	<ul style="list-style-type: none"> Проверьте, есть ли в меню Acquire программы Gimp Front-end пункт Xsane: диалоговое окно в меню «Acquire». Если этот пункт отсутствует, установите дополнительный модуль Xsane для программы Gimp. Дополнительный модуль Xsane для программы Gimp можно найти на компакт-диске с дистрибутивом Linux или на домашней странице Gimp. Подробную информацию см. в справке ОС Linux на компакт-диске с дистрибутивом Linux или в справке приложения Gimp Front-end. <p>При использовании другого приложения для сканирования см. справку соответствующей программы.</p>

Условие	Рекомендуемые действия
Выдается ошибка «Cannot open port device file» при печати документа.	Во время печати не следует изменять значения параметров выполняемого задания печати (например, с помощью служебной программы LPR). Известные версии сервера CUPS прерывают задание печати при изменении его параметров и пытаются повторно запустить прерванное задание сначала. Поскольку драйвер Unified Linux Driver блокирует порт многофункционального устройства во время печати, после внезапного прекращения работы драйвера порт остается заблокированным и недоступным для последующих заданий печати. В этом случае попробуйте освободить порт.
Устройство отсутствует в списке сканеров.	<ul style="list-style-type: none"> Проверьте, подключено ли устройство к компьютеру. Убедитесь, что устройство правильно подключено к компьютеру через порт USB и включено. Проверьте, установлен ли в системе драйвер сканера. В программе Unified Driver Configuration откройте окно Scanners configuration и нажмите на кнопку Drivers. Убедитесь, что в списке присутствует драйвер, имя которого соответствует названию устройства. Убедитесь, что порт свободен. Поскольку объединенные в составе многофункционального устройства принтер и сканер используют один и тот же интерфейс ввода-вывода (порт многофункционального устройства), вполне возможны попытки одновременного доступа нескольких приложений к одному порту. Во избежание конфликтов только одному приложению разрешен контроль над устройством. Остальные «потребители» получают сообщение «device busy». Обычно соответствующее сообщение выводится при запуске процедуры сканирования. Для определения источника проблемы следует открыть настройки портов и выбрать порт, назначенный сканеру. Символическое обозначение порта /dev/mfp0 соответствует обозначению LP:0 в свойствах сканера, /dev/mfp1 соответствует LP:1 и т. д. Порты USB начинаются с /dev/mfp4, поэтому сканеру с портом USB:0 соответствует /dev/mfp4 и так далее по порядку номеров. Узнать, не занят ли порт другим приложением, можно в области Selected port. В этом случае следует дождаться завершения текущего задания или нажать клавишу Release port, если в работе приложения, за которым закреплен порт, наблюдаются неполадки.

Условие	Рекомендуемые действия
Устройство не сканирует.	<ul style="list-style-type: none"> • Проверьте, помещен ли в устройство оригинал. • Проверьте, подключено ли устройство к компьютеру. Если при сканировании возникают ошибки ввода-вывода, проверьте правильность подключения устройства. • Убедитесь, что порт свободен. Поскольку объединенные в составе многофункционального устройства принтер и сканер используют один и тот же интерфейс ввода-вывода (порт многофункционального устройства), вполне возможны попытки одновременного доступа нескольких приложений к одному порту. Во избежание конфликтов только одному приложению разрешен контроль над устройством. Остальные «потребители» получают сообщение «device busy». Обычно соответствующее сообщение выводится при запуске процедуры сканирования. Для определения источника проблемы следует открыть настройки портов и выбрать порт, назначенный сканеру. Символическое обозначение порта /dev/mfr0 соответствует обозначению LP:0 в свойствах сканера, /dev/mfr1 соответствует LP:1 и т. д. Порты USB начинаются с /dev/mfr4, поэтому сканеру с портом USB:0 соответствует /dev/mfr4 и так далее по порядку номеров. Узнать, не занят ли порт другим приложением, можно в области Selected port. В этом случае следует дождаться завершения текущего задания или нажать клавишу Release port, если в работе приложения, за которым закреплен порт, наблюдаются неполадки.

 Для получения дополнительной информации о сообщениях об ошибках обратитесь к руководству пользователя ОС Linux.

Распространенные неполадки Macintosh

Условие	Рекомендуемые действия
Файлы PDF печатаются некорректно. Некоторые фрагменты графики, текста или иллюстраций отсутствуют.	<p>Несовместимость между файлом PDF и программой Acrobat. Для решения проблемы можно напечатать файл PDF как изображение. Для этого в окне параметров печати программы Acrobat включите параметр Печатать как изображение.</p> <p> Печать файла PDF в виде изображения занимает больше времени, чем обычно.</p>
После завершения печати документа задание печати не исчезает из очереди печати (в операционной системе Mac OS 10.3.2).	<p>Обновите операционную систему Mac OS до версии 10.3.3 или выше.</p>
В режиме печати обложки некоторые буквы не печатаются надлежащим образом.	<p>Проблема возникает из-за того, что Mac OS не может создавать шрифты во время печати обложки. Буквы английского алфавита и цифры в режиме печати обложки отображаются без искажений.</p>

 Для получения дополнительной информации о сообщениях об ошибках см. руководство пользователя Mac OS.

Заказ расходных материалов

В этой главе содержится информация, необходимая для приобретения картриджей и дополнительных компонентов для устройства.

В главу входят следующие разделы.

- Расходные материалы

 Дополнительные компоненты или функции могут различаться в зависимости от страны. За дополнительной информацией обратитесь к менеджеру по продажам.

Расходные материалы

Когда в картридже заканчивается тонер, вы можете заказать новый картридж следующего типа.

Тип	Средний ресурс ^а	Код компонента
Стандартный ресурс работы картриджа с тонером	<ul style="list-style-type: none">Средний ресурс черного картриджа: 1500 стандартных страниц (черно-белая печать)Средний ресурс цветного картриджа: 1000 стандартных страниц (желтый/пурпурный/голубой)	CLT-K409S (черный) CLT-C409S (голубой) CLT-M409S (пурпурный) CLT-Y409S (желтый) Регион А^б CLT-K4092S (черный) CLT-C4092S (голубой) CLT-M4092S (пурпурный) CLT-Y4092S (желтый)
Блок переноса изображения	Около 24 000 изображений	CLT-R409
Контейнер для отработанного тонера	Около 2500 изображений ^в (полноцветное изображение с 5 %-ным заполнением страницы)	CLT-W409

а. Заявленный ресурс в соответствии со стандартом ISO/IEC 19798.

б. **Регион А:** Албания, Австрия, Бельгия, Босния, Болгария, Хорватия, Кипр, Чешская Республика, Дания, Финляндия, Франция, Германия, Греция, Венгрия, Италия, Македония, Нидерланды, Норвегия, Польша, Португалия, Румыния, Сербия, Словакия, Словения, Испания, Швеция, Швейцария, Великобритания

в. Количество изображений одного цвета на странице. Если документы печатаются в полноцветном режиме (голубой, пурпурный, желтый, черный), срок службы компонента уменьшается на 25 %.

 Приобретайте новые картриджи и расходные материалы в той же стране, что и устройство. В противном случае картридж и расходные материалы могут быть несовместимыми с данным устройством, поскольку конфигурация картриджа и расходных материалов отличается для разных стран.

- Как приобрести

Как приобрести

Для заказа расходных материалов или дополнительных компонентов, одобренных Samsung, свяжитесь с местным представительством или розничным магазином, в котором было приобретено устройство, либо зайдите на сайт www.samsung.com/supplies и выберите страну/регион для получения информации о том, как позвонить в службу технической поддержки.

Характеристики

В данной главе содержатся сведения о технических характеристиках устройства и специальных функциях.

Глава включает следующие разделы.

- Общие характеристики
- Технические характеристики принтера
- Технические характеристики сканера
- Технические характеристики копировального аппарата

Общие характеристики

 Символом «*» обозначается дополнительная функция, которая может присутствовать в зависимости от модели принтера.

Элемент	Описание
Емкость входного лотка	Лоток: 150 листов обычной бумаги, 75 г/м ²
Емкость выходных лотков	Лицевой стороной вниз: 80 листов плотностью 75 г/м ²
Диапазон напряжения	АС 110–127 В или АС 220–240 В Точные параметры напряжения, частоты (Гц) и типа тока см. на этикетке «Диапазон напряжения» на корпусе устройства.
Потребляемая мощность	<ul style="list-style-type: none">• Обычный режим работы: менее 350 Вт• Режим готовности: менее 80 Вт• Режим энергосбережения: менее 15 Вт
Уровень шума ^а	<ul style="list-style-type: none">• Режим готовности: уровень фонового шума• Режим печати: менее 48 дБ• Режим копирования: менее 50 дБ
Время разогрева	Менее 35 секунд
Условия эксплуатации	Температура: от 10 до 32 °С Относительная влажность: от 20 до 80 %
Дисплей	16 символов x 2 строки
Срок службы картриджа с тонером ^б	Черно-белый режим Средний ресурс черного картриджа: 1500 стандартных страниц (В комплекте с моделью поставляется картридж на 1000 страниц.)
	Цветной режим (желтый/пурпурный/голубой) Средний ресурс цветного картриджа: 1000 стандартных страниц (В комплекте с моделью поставляется картридж с тонером на 700 страниц.)
Выход страницы блока переноса изображения ^{в, г}	Около 24 000 изображений
Контейнер для отработанного тонера ^{в, г}	Около 10 000 изображений

Элемент	Описание
Память	128 МБ (не расширяемая)
Внешние габариты (Ш x Г x В)	415 x 360 x 311 мм
Плотность бумаги (включая расходные материалы)	14,5 кг
Вес упаковки	<ul style="list-style-type: none">• Бумажная: 2,0 кг• Пластиковая: 0,4 кг
Рабочая нагрузка	До 20 000 изображений ^г (ежемесячно)
Температура закрепления тонера	180 °С

- а. Уровень звукового давления согласно ISO 7779.
- б. Заявленный ресурс соответствует требованиям стандарта ISO/IEC 19798. Фактический ресурс, исчисляемый в страницах, зависит от условий эксплуатации, интервала печати, типа и размера материалов для печати.
- в. Зависит от условий эксплуатации, интервала печати, типа и размера материала для печати.
- г. Количество изображений одного цвета на странице. Если документы печатаются в полноцветном режиме (голубой, пурпурный, желтый, черный), срок службы компонента уменьшается на 25 %.

Технические характеристики принтера

Элемент	Описание	
Метод печати	Цветная лазерная печать	
Скорость печати ^а	<ul style="list-style-type: none"> Черно-белое: до 16 стр./мин для формата А4, 17 стр./мин для формата Letter Цветное: до 4 стр./мин для форматов А4 и Letter 	
Время печати первой страницы	Черно-белая печать	<ul style="list-style-type: none"> Из состояния готовности: менее 14 секунд После холодного запуска: менее 45 секунд
	Цветной режим	<ul style="list-style-type: none"> Из состояния готовности: менее 26 секунд После холодного запуска: менее 57 секунд
Разрешение печати	Макс. 2400 x 600 тчк/дюйм	
Язык принтера	SPL-C	
Совместимость с операционными системами ^б	<ul style="list-style-type: none"> Windows: 2000/XP/2003/Vista Linux: Red Hat 8.0–9.0, Mandrake 9.2–10.1, SuSE 8.2–9.2, Fedora Core 1–4 Macintosh: Mac OS X 10.3–10.5, Universal Mac 	
Интерфейс	<ul style="list-style-type: none"> Высокоскоростной интерфейс USB 2.0 Ethernet 10/100 Base TX (встроенного типа)^в 	

а. Скорость печати зависит от операционной системы, быстродействия компьютера, используемых приложений, способа подключения, типа и размера материала для печати и сложности задания печати.

б. Посетите веб-сайт www.samsungprinter.com для загрузки последней версии программного обеспечения.

в. Только для моделей CLX-3175N

Технические характеристики сканера

Элемент	Описание	
Совместимость	Стандарт TWAIN/стандарт WIA	
Метод сканирования	Цветной контактный датчик (CIS)	
Разрешение ^а	Стандарт TWAIN	1200 x 1200 тчк/дюйм (до 4800 x 4800 тчк/дюйм)
	Стандарт WIA	до 1200 x 1200 тчк/дюйм
	Сканировать в USB	100, 200, 300 тчк/дюйм
	Сканировать на ПК	75, 150, 200, 300, 600 тчк/дюйм
Формат файла сетевого сканирования ^б	PDF, BMP, TIFF, JPEG ^в	
Полезная длина сканирования	Макс. 289 мм	
Полезная ширина сканирования	Макс. 208 мм	
Разрядность сканирования в цветном режиме	24 бита	
Разрядность сканирования в черно-белом режиме	1 бит для черно-белого изображения 8 бит для изображений в оттенках серого	

а. В разных приложениях сканирования максимальное разрешение может различаться.

б. Только для моделей CLX-3175N

в. При выборе значения «Черно-белое» в списке цвета сканирования формат JPEG станет недоступен.

Технические характеристики копирующего аппарата

Элемент	Описание	
Скорость копирования ^а	<ul style="list-style-type: none">Черно-белое: до 16 копий в минуту для формата А4, 17 копий в минуту для формата LetterРегион А^б: до 12 копий в минуту для формата А4Цветное: до 4 копий в минуту для форматов А4 и Letter	
Разрешение копирования	Стекло экспонирования	до 600 x 600 (текст, текст/фото, журнала) до 1200 x 1200 (фото)
Диапазон масштабирования	Стекло экспонирования: от 25 до 400 %	

а. Скорость копирования измеряется при создании нескольких копий одного документа.

б. Регион А: Австрия, Албания, Бельгия, Болгария, Босния, Великобритания, Венгрия, Германия, Герцеговина, Греция, Дания, Ирландия, Испания, Италия, Кипр, Люксембург, Македония, Нидерланды, Норвегия, Польша, Португалия, Румыния, Сербия, Словакия, Словения, Финляндия, Франция, Хорватия, Черногория, Чешская Республика, Швейцария, Швеция

Глоссарий

 Представленный глоссарий поможет ознакомиться с продуктом. Здесь разъясняется терминология, которая обычно используется при описании процесса печати, в том числе и в данном руководстве пользователя.

BMP

Растровый графический формат внутреннего использования графической подсистемы Microsoft Windows (GDI), который обычно используется как простой формат графических файлов на этой платформе.

BOOTP

Bootstrap Protocol (протокол начальной загрузки). Сетевой протокол, используемый для автоматического получения клиентом своего IP-адреса. Получение IP-адреса происходит во время загрузки компьютеров или операционных систем, работающих на этих компьютерах. Серверы BOOTP назначают IP-адрес каждому сетевому клиенту из адресного пула. BOOTP дает возможность компьютерам «бездисковой рабочей станции» получать IP-адрес перед загрузкой какой-либо расширенной операционной системы.

CCD

Прибор с зарядовой связью (CCD) — это аппаратное обеспечение, дающее возможность выполнять задания сканирования. Механизм блокировки CCD также используется для удержания модуля CCD с целью предотвращения повреждений при передвижении аппарата.

CSV

Значение, отделенное запятой (CSV), тип формата файлов, CSV используется для обмена данными между неродственными приложениями. Этот формат файлов, как таковой используемый в Microsoft Excel, стал псевдостандартом в промышленности, даже среди платформ не на основе Microsoft.

DHCP

DHCP (Dynamic Host Configuration Protocol — протокол динамического выбора конфигурации хост-машины) является сетевым протоколом «клиент-сервер». Сервер DHCP предоставляет параметры конфигурации на конкретный запрос от клиента DHCP, обычно компьютеру клиента параметры требуются для подключения к сети. DHCP предоставляет также механизм назначения IP-адреса компьютеру клиента.

DIMM

Модуль памяти с двухрядным расположением выводов (DIMM), небольшая печатная плата, предназначенная для хранения данных. DIMM хранит все данные принтера, такие как данные для печати и полученные факсы.

DNS

DNS (Domain Name Server — служба доменных имен) — это система, которая хранит информацию, связанную с доменными именами в распределенной по сети базе данных, такой как Интернет.

DRPD

Режим распознавания условного звонка. Функция условного звонка — это услуга телефонной компании, позволяющая использовать одну телефонную линию для работы с несколькими телефонными номерами.

ECM

Режим исправления ошибок (ECM) — это необязательный режим передачи данных, имеющийся в факсимильных аппаратах или в факс-модемах класса 1. Он автоматически регистрирует и исправляет ошибки в процессе передачи факса, которые иногда возникают из-за помех в телефонной линии.

Ethernet

Ethernet — это технология организации компьютерных сетей на базе передачи кадров, используемая при создании локальных сетей. Она определяет запись и блокировку на физическом уровне, форматы кадров и протоколы на уровне MAC (управление доступом к среде)/канальном уровне модели OSI. Для сетей Ethernet чаще всего используется стандарт IEEE 802.3. Он является наиболее распространенной технологией LAN, используемой с 1990-х годов до настоящего времени.

EtherTalk

Набор протоколов, разработанный компанией Apple Computer для компьютерных сетей. Он был включен в оригинальный Macintosh (1984), а сейчас его использование ограничивается компанией Apple в пользу сетей TCP/IP.

FDI

Внешний интерфейс устройства (FDI) — это плата, устанавливаемая в устройство для подключения внешнего устройства, такого как монетоприемник или устройства для чтения карт памяти. В результате появляется возможность наладить эксплуатацию устройства на платной основе.

FTP

Протокол передачи файлов (FTP) — это общеиспользуемый протокол для обмена файлами в любой сети, поддерживающей протокол TCP/IP (такой как Интернет или Интранет).

IEEE

Институт инженеров по электротехнике и радиоэлектронике (IEEE) — это международная некоммерческая организация, занимающаяся продвижением технологий, связанных с электричеством.

IEEE 1284

Стандарт параллельного порта 1284, который был разработан Институтом инженеров по электротехнике и радиоэлектронике (IEEE). Термин «1284-B» описывает особый тип разъема на конце параллельного кабеля, который подключается к периферийному устройству (например, к принтеру).

IPM

Изображений в минуту (IPM) — это показатель скорости принтера. Значение IPM показывает количество односторонних листов, которое принтер может напечатать за одну минуту.

IPX/SPX

IPX/SPX означает обмен пакетами в Интернете/последовательный обмен пакетами. Это — сетевой протокол, используемый операционной системой Novell NetWare. Как IPX, так и SPX обеспечивают службу подключения подобно TCP/IP, при этом протокол IPX имеет сходство с IP, а SPX имеет сходство с TCP. IPX/SPX первоначально был разработан для локальных сетей (LAN), для которых он является очень эффективным протоколом (обычно его производительность превышает производительность протокола TCP/IP в LAN).

IP-адрес

Адрес, используемый в протоколе IP, является уникальным числом, которое используется сетевыми устройствами для идентификации и взаимодействия друг с другом по сети с использованием стандарта IP (Internet Protocol — протокол Интернета).

ISO

Международная организация по стандартизации (ISO) — это международный орган стандартизации, членами которого являются представители национальных органов стандартизации. ISO публикует промышленные и коммерческие стандарты, использующиеся во всем мире.

ITU-T

Международный союз электросвязи — это международная организация, созданная с целью стандартизации и регулирования международных радио- и телекоммуникаций. В его основные задачи входит стандартизация, распределение радиочастот и организация мероприятий по связи между разными странами, чтобы обеспечить возможность международной телефонной связи. Т в аббревиатуре ITU-T означает телекоммуникации.

JBIG

Объединенная экспертная группа по изображениям уровня «би» (JBIG) — это стандарт сжатия изображений без потерь качества и четкости, который был разработан для сжатия бинарных изображений, в частности факсов, но может применяться также для других изображений.

JPEG

Объединенная экспертная группа по фотографии (JPEG) — это наиболее распространенный стандартный метод сжатия фотографических изображений с частичной потерей качества. Этот формат используется для хранения и передачи фотографий во всемирной глобальной сети.

LDAP

Облегченный протокол доступа к каталогам (LDAP) — это сетевой протокол для запросов и изменений служб каталогов, работающих по протоколу TCP/IP.

MAC-адрес

Адрес контроля доступа к среде (MAC) — это уникальный идентификатор устройства, присоединенного к сетевой среде. MAC-адрес — это уникальное 48-битовое число, обычно записываемое в виде 12 шестнадцатеричных символов, сгруппированных попарно (например, 00-00-0c-34-11-4e). Этот адрес обычно является жестко запрограммированным в плате сетевого интерфейса (NIC) ее производителем и используется для помощи маршрутизаторам, пытающимся найти устройство в больших сетях.

MH

Модифицированный метод Хаффмана (MH) — это метод сжатия для сокращения количества передаваемых данных между факсимильными аппаратами, необходимого для передачи изображения, рекомендованный ITU-T T.4. MH является схемой шифрования по длинам серий на основе словаря кодов, оптимизированной под эффективное сжатие свободного пространства. Так как большинство факсов состоит, в основном, из свободного пространства, это позволяет свести к минимуму время передачи большинства факсов.

MMR

Модифицированный метод модификации READ (MMR) — это метод сжатия данных, рекомендованный ITU-T T.6.

MR

Модифицированное считывание (MR) — это метод сжатия данных, рекомендованный ITU-T T.4. MR кодирует первую просканированную линию при помощи метода MH. Следующая строка сравнивается с предыдущей, определяются различия между ними, и эти различия кодируются и передаются.

OPC

Органический фотопроводник (OPC) — это механизм, который формирует виртуальное изображение для печати с помощью лазерного луча. Обычно представляет собой цилиндр серого или зеленого цвета.

Барабан постепенно изнашивается при использовании. Его следует своевременно заменять, поскольку он покрывается царапинами от твердых частиц, имеющихся в бумаге.

OSI

Взаимодействие открытых систем (OSI) — это модель, разработанная для связи Международной Организацией Стандартизации (ISO). OSI представляет стандартный модульный принцип архитектуры сети, который делит требуемый набор комплексных функций на управляемый, автономный и функциональный слои. Этими слоями являются (сверху вниз): приложение, презентация, сессия, передача, сеть, канал передачи данных и физическая связь.

PABX

Офисная автоматическая телефонная станция (PABX) — это автоматическая телефонная система коммутации, действующая в пределах учреждения.

PCL

Язык управления печатью (PCL) — это язык описания страниц (PDL), разработанный компанией HP в качестве протокола принтера, который стал промышленным стандартом. Изначально разработанный для первых струйных принтеров, PCL был выпущен для разных уровней: для термографических печатающих устройств, матричных принтеров и страничных принтеров.

PDF

Portable Document Format (PDF) — это защищенный патентом формат файла, разработанный компанией Adobe Systems для представления двумерных документов в виде, не зависящем от отображающего устройства и его разрешения.

PostScript

PostScript (PS) — язык описания страниц и язык программирования, первоначально используемый в электронных и настольных издательских системах, применяется в качестве интерпретатора для формирования изображений.

PS

См. PostScript.

PSTN

Коммутируемая телефонная сеть общего пользования (PSTN) — это сеть общедоступных мировых телефонных сетей с коммутацией каналов, которая обычно маршрутизируется через коммутатор (например, в производственных помещениях).

SMB

Блок серверных сообщений (SMB) — это сетевой протокол, применяемый в основном для предоставления общего доступа к файлам, принтерам, последовательным портам и различным каналам связи между узлами сети. Он обеспечивает также механизм связи с аутентификацией.

SMTP

Простой протокол электронной почты (SMTP) — это стандарт для передачи электронной почты в Интернете. SMTP — это относительно простой протокол на основе текста, в котором указывается один или несколько получателей сообщения, а затем передается текст сообщения. Это протокол клиент — сервер, по которому клиент передает сообщения электронной почты серверу.

TCP/IP

Протокол управления передачей (TCP) и интернет-протокол (IP); набор протоколов связи, который применяет стек протокола, на основе которого работает Интернет и большинство коммерческих сетей.

TCR

Отчет подтверждения передачи (TCR) предоставляет сведения о каждой передаче данных, такие как состояние задания, результат передачи и количество отправленных страниц. Этот отчет может печататься после каждого задания или только после неудачной передачи.

TIFF

Теговый формат файлов изображения (TIFF) — это формат растрового изображения с переменным разрешением. Обычно TIFF описывает данные изображений, поступающие от сканера. Изображения в формате TIFF используют тэги, то есть ключевые слова, определяющие характеристики изображения, содержащегося в файле. Этот гибкий и независимый от платформы формат может использоваться для изображений, полученных при помощи различных приложений обработки изображений.

TWAIN

Промышленный стандарт для сканеров и программного обеспечения. При помощи TWAIN-совместимого сканера с TWAIN-совместимой программой сканирование может быть запущено из программы. Это — программный интерфейс приложения записи изображений для операционных систем Microsoft Windows и Apple Macintosh.

URL

Унифицированный указатель ресурса (URL) — глобальный адрес документов и ресурсов в сети Интернет. Первая часть адреса указывает на используемый протокол, вторая определяет IP-адрес домена, в котором находится ресурс.

USB

Универсальная последовательная шина (USB) — это стандарт, разработанный компанией USB Implementers Forum, Inc., для соединения компьютеров и периферийных устройств. В отличие от параллельного порта, USB разработан для обеспечения одновременного подключения нескольких периферийных устройств к одному USB-порту компьютера.

WIA

Архитектура записи изображений Windows (WIA) — это архитектура записи изображений, первоначально введенная в Windows Me и Windows XP. Сканирование можно запустить из этих операционных систем при помощи WIA-совместимого сканера.

Автоподатчик

Автоматический податчик документов (ADF) — это механизм, который автоматически подает лист оригинала, так что аппарат может сразу отсканировать несколько страниц.

Битовая глубина

Термин компьютерной графики, описывающий число битов, используемое для описания цвета каждого пиксела растрового изображения. Большая глубина цвета дает более широкий диапазон отдельных цветов. С возрастанием количества битов число возможных цветов становится излишне большим для карты цветов. 1-битный цвет обычно называют монохромным или черно-белым.

Внутренняя сеть

Частная сеть, в которой используются протоколы Интернет, связь между узлами в сети и, возможно, общедоступная система связи, обеспечивающая защиту части информации организации или операций с ее сотрудниками. Иногда термин относится только к видимой службе, внутреннему веб-сайту.

Водяной знак

Водяной знак — это различимое изображение или узор, которое яснее видно на просвет. Водяные знаки впервые были использованы в Болонье, Италия, в 1282 году; они применялись производителями бумаги для идентификации своей продукции, а также на почтовых марках, банкнотах и других правительственных документах, чтобы воспрепятствовать подделкам.

Двусторонняя печать

Механизм для автоматического переворачивания листа бумаги, так что устройство может выполнять печать или сканирование на обеих сторонах бумаги. Принтер, оснащенный модулем двусторонней печати, может печатать на обеих сторонах листа.

Диаграмма ITU-T № 1

Стандартная тестовая диаграмма, публикуемая ITU-T для передачи документов по факсимильной связи.

Драйвер принтера

Программа, используемая для передачи команд и данных с компьютера на принтер.

Дуплексный автоподатчик

Дуплексный автоподатчик документов (DADF) — это механизм, который автоматически подает и переворачивает лист оригинала, так что устройство может отсканировать его с обеих сторон.

Жесткий диск

Жесткий диск (HDD) — это устройство долговременного хранения информации, в котором данные в цифровом виде хранятся на быстро вращающихся дисках с магнитными поверхностями.

Заполнение

Печатный термин, используемый для измерения использования тонера при печати. Например, заполнение 5 % означает, что лист A4 приблизительно на 5 % заполнен изображениями или текстом. Если копия документа или его оригинал содержит сложные изображения или большой объем текста, заполнение будет большим и соответственно возрастет расход тонера.

Индикатор

Светодиодный индикатор (LED) — это полупроводниковый элемент, который отображает состояние устройства.

Картридж с тонером

Это своеобразная емкость с тонером внутри принтера. Тонер — это порошок, который используется в лазерных принтерах и фотокопировальных устройствах. С его помощью формируется текст и изображения на материалах для печати. Тонер может плавиться под воздействием температуры термофиксатора, за счет чего он прилипает к волокнам бумаги.

Маршрут UNC

Конвенция унифицированного именованя (UNC) — это стандартный метод доступа к сетевым ресурсам в Windows NT и других продуктах Microsoft. Формат маршрута UNC выглядит следующим образом:
\\<имя_сервера>\<имя_ресурса>\<дополнительный_каталог>

Маска подсети

Маска подсети используется в сочетании с сетевым адресом для определения того, какая часть адреса является сетевым адресом, а какая — ведущим адресом.

Материалы для печати

Это материалы, такие как бумага, конверты, наклейки и прозрачная пленка, которые можно использовать в принтерах, сканерах, факсах и копировальных аппаратах.

Матричный принтер

Матричный принтер — это тип компьютерного печатающего устройства с печатающей головкой, которая ходит над листом вперед и назад. Печать происходит путем прижатия к бумаге пропитанной чернилами тканевой ленты, почти как в печатной машинке.

Многофункциональный принтер

Многофункциональный принтер (MFP) — это офисное устройство, сочетающее в одном корпусе функции принтера, копировального устройства, факса, сканера и т. п.

Модем

Устройство, модулирующее сигнал несущей частоты путем кодирования цифровой информации, а также демодулирующее такой сигнал несущей частоты путем декодирования переданной информации.

Оригиналы

Первые экземпляры чего-либо, например, документа, фотографии или текста, которые копируются, воспроизводятся или переводятся, но которые сами не были скопированы или созданы из чего-то другого.

Оттенки серого

Оттенки серого соответствуют светлым и темным участкам изображения при преобразовании цветных изображений в черно-белые; различные цвета представляются разными оттенками серого.

Панель управления

Панель управления — это часть корпуса, как правило, вертикальная, на которой расположены элементы управления и индикации. Обычно они находятся на передней панели устройства.

По умолчанию

Значение или параметр, которое действует при начальной установке принтера, его перезагрузке или инициализации.

Полутона

Тип изображения, где оттенки серого имитируются печатью точек с различной плотностью. В более интенсивно закрашенных областях количество точек больше, а в более светлых — меньше.

Протокол

Это обозначение или стандарт, который устанавливает или управляет соединением, связью и передачей данных между двумя вычислительными устройствами.

Протокол IPP

Интернет-протокол печати (IPP) определяет стандартный протокол печати, а также управления заданиями печати, размерами носителя, разрешением и т. п. IPP может использоваться локально или через Интернет для сотен принтеров, он поддерживает также контроль доступа, идентификацию и шифрование данных, что значительно расширяет его возможности и обеспечивает большую безопасность при печати по сравнению с предыдущими протоколами.

Рабочая нагрузка

Рабочая нагрузка — это количество страниц в месяц, которое принтер может напечатать без ухудшения качества печати. Обычно принтер имеет ограничение технического ресурса, например количество страниц в год. Технический ресурс обычно определяется средним количеством отпечатков в течение срока гарантийного обслуживания. Например, при рабочей нагрузке 48 000 страниц в месяц, принимая в расчет 20 рабочих дней, предельное количество страниц в день составляет 2400.

Разрешение

Это резкость изображения, измеряемая в точках на дюйм (тчк/дюйм). Чем выше количество точек на дюйм, тем больше разрешение.

Сеть NetWare

Сетевая операционная система, разработанная компанией Novell, Inc. Сначала она использовала кооперативную многозадачность для поддержки различных служб на ПК, а сетевые протоколы были основаны на первичном стеке Xerox XNS. В настоящее время NetWare поддерживает как TCP/IP, так и IPX/SPX.

Сеть на базе протокола AppleTalk

AppleTalk — это определенный набор протоколов, разработанный компанией Apple, Inc для компьютерных сетей. Он был включен в оригинальный Macintosh (1984), а сейчас его использование ограничивается компанией Apple в пользу сетей TCP/IP.

Сортировка

Сортировка — это процесс печати задания с несколькими копиями по наборам. Если выбрана сортировка, то устройство печатает полный набор, а потом — дополнительные копии.

Страниц в минуту

Страниц в минуту (PPM) — это метод измерения скорости работы принтера, означающий количество страниц, которые принтер может напечатать за одну минуту.

Термофиксатор

Часть лазерного принтера, которая фиксирует тонер на материале для печати. Он состоит из горячего вала и резервного вала. После переноса тонера на бумагу он с помощью термофиксатора фиксируется на бумаге путем нагревания под давлением — поэтому выходящая из лазерного принтера бумага теплая.

Точек на дюйм

Точек на дюйм (DPI) — это единица измерения разрешения, используемая для сканирования и печати. Как правило, большее значение DPI обеспечивает более высокое разрешение, больше видимых деталей изображения и больший размер файла.

Файл PRN

Это интерфейс драйвера устройства, который позволяет программно обеспечить взаимодействие с драйвером устройства с помощью обычных системных команд ввода/вывода, что упрощает работу с устройством.

Шлюз

Соединение между компьютерными сетями или между компьютерной сетью и телефонной линией. Является очень распространенным, так как представляет собой компьютер или сеть, которая разрешает доступ другому компьютеру или сети.

Эмуляция

Эмуляция — это техника получения при помощи одного устройства тех же результатов, что и при помощи другого.

Эмулятор дублирует функции одной системы при помощи другой системы, так что вторая система ведет себя как первая. При «эмуляции» стараются точно воспроизвести внешние особенности функционирования, в отличие от «симуляции», при которой речь идет об абстрактной модели симулируемой системы, часто имея в виду ее внутреннее состояние.

Алфавитный указатель

Б

бумага
изменение размера 31
устранение замятий 51

Д

драйвер
установка 24

З

загрузка оригиналов
стекло экспонирования 27

замена компонентов
картридж с тонером 47

замятие
рекомендации по предотвращению
замятия бумаги 51

замятие бумаги, устранение
лоток 1 51

звук динамика 25

звуковые сигналы, настройка 25

И

индикатор
состояние 18

К

копирование
2 копии на странице, 4 копии на
странице 35
время ожидания, настройка 36
клонирование 36
копирование удостоверения 35
параметр по умолчанию,
изменение 35
плакат 36
тип оригинала 34
удаление фона 36
яркость 34

копия удостовер. 17

корректировка
высота 25

Л

лоток
регулировка ширины и длины 31

М

материалы
определение ресурса 50

Н

неполадка, устранение
Windows 63
копирование 61
подача бумаги 56
Сетевое сканирование 62
сканирование 62

низкое качество печати, решение 59

О

обслуживание
картридж с тонером 46
компоненты, подверженные
износу 50

отчеты, печать 43

очистка
внутри 44
модуль сканирования 45
снаружи 44

П

память, очистка 43

панель управления 17

печать
отчеты 43
флэш-накопитель USB 41

проблема, решение
Linux 63
качество печати 59

проблемы в Linux 63

проблемы в операционной системе
Windows 63

Р

работа с программой
SetIP 23

расходные материалы
предположительный ресурс
картриджа с тонером 46

режим энергосбережения 25

С

сеть
настройка 23

сканирование
настройки по умолчанию,
изменение 38
флэш-накопитель USB 40

специальные функции копирования 35

стекло экспонирования
загрузка документов 27
очистка 45

Т

тип бумаги
выбор 33

У

удаление фона, специальные функции
копирования 36

удостоверение, специальное
копирование 35

Ф

флэш-накопитель USB

печать 41

резервное сохранение данных 42

сканирование 40

управление 42

фоновое изображение, настройка 36

Я

язык дисплея, изменение 25

contact SAMSUNG worldwide

If you have any comments or questions regarding Samsung products, contact the Samsung customer care center.

COUNTRY	CUSTOMER CARE CENTER	WEB SITE
ARGENTINE	0800-333-3733	www.samsung.com/ar
AUSTRALIA	1300 362 603	www.samsung.com
AUSTRIA	0800-SAMSUNG (726-7864)	www.samsung.com/at
BELGIUM	0032 (0)2 201 24 18	www.samsung.com/be
BRAZIL	0800-124-421 4004-0000	www.samsung.com
CANADA	1-800-SAMSUNG (726-7864)	www.samsung.com/ca
CHILE	800-SAMSUNG (726-7864)	www.samsung.com/cl
CHINA	800-810-5858 010- 6475 1880	www.samsung.com.cn
COLOMBIA	01-8000-112-112	www.samsung.com/co
COSTA RICA	0-800-507-7267	www.samsung.com/latin
CZECH REPUBLIC	844 000 844 Distributor pro Českou republiku : Samsung Zrt., česká organizační složka Vyskočilova 4, 14000 Praha 4	www.samsung.com/cz
DENMARK	70 70 19 70	www.samsung.com/dk
ECUADOR	1-800-10-7267	www.samsung.com/latin
EL SALVADOR	800-6225	www.samsung.com/latin
ESTONIA	800-7267	www.samsung.ee
KAZAHSTAN	8-10-800-500-55-500	www.samsung.kz
KYRGYZSTAN	00-800-500-55-500	
FINLAND	030-6227 515	www.samsung.com/fi
FRANCE	3260 SAMSUNG 08 25 08 65 65 (€ 0,15/min)	www.samsung.com
GERMANY	01805 - SAMSUNG (726- 7864 (€ 0,14/Min)	www.samsung.com
GUATEMALA	1-800-299-0013	www.samsung.com/latin
HONDURAS	800-7919267	
HONG KONG	3698-4698	www.samsung.com/hk
HUNGARY	06-80-SAMSUNG (726-7864)	www.samsung.com
INDIA	3030 8282 1800 110011	www.samsung.com

COUNTRY	CUSTOMER CARE CENTER	WEB SITE
INDONESIA	0800-112-8888	www.samsung.com
ITALIA	800-SAMSUNG (726-7864)	www.samsung.com
JAMAICA	1-800-234-7267	www.samsung.com/latin
JAPAN	0120-327-527	www.samsung.com/jp
LATVIA	800-7267	www.samsung.com/lv
LITHUANIA	8-800-77777	www.samsung.com/lt
LUXEMBURG	0035 (0)2 261 03 710	www.samsung.com/be
MALAYSIA	1800-88-9999	www.samsung.com/my
MEXICO	01-800-SAMSUNG (726- 7864)	www.samsung.com
NETHERLANDS	0900-SAMSUNG (726-7864 € 0,10/Min)	www.samsung.com/nl
NEW ZEALAND	0800SAMSUNG (726-7864)	www.samsung.com/nz
NICARAGUA	00-1800-5077267	
NORWAY	815-56 480	www.samsung.com/no
PANAMA	800-7267	www.samsung.com/latin
PHILIPPINES	1800-10-SAMSUNG (726- 7864)	www.samsung.com/ph
POLAND	0 801 801 881 022-607-93-33	www.samsung.com/pl
PORTUGAL	80820-SAMSUNG (726-7864)	www.samsung.com/pt
PUERTO RICO	1-800-682-3180	www.samsung.com/latin
REP. DOMINICA	1-800-751-2676	www.samsung.com/latin
EIRE	0818 717 100	www.samsung.com/ie
RUSSIA	8-800-555-55-55	www.samsung.com
SINGAPORE	1800-SAMSUNG (726-7864)	www.samsung.com/sg
SLOVAKIA	0800-SAMSUNG (726-7864)	www.samsung.com/sk
SOUTH AFRICA	0860-SAMSUNG (726-7864)	www.samsung.com
SPAIN	902 10 11 30	www.samsung.com
SWEDEN	0771-400 200	www.samsung.com/se

COUNTRY	CUSTOMER CARE CENTER	WEB SITE
SWITZERLAND	0800-SAMSUNG (726-7864)	www.samsung.com/ch
TADJIKISTAN	8-10-800-500-55-500	
TAIWAN	0800-329-999	www.samsung.com
THAILAND	1800-29-3232 02-689-3232	www.samsung.com/th
TRINIDAD & TOBAGO	1-800-SAMSUNG (726-7864)	www.samsung.com/latin
TURKEY	444 77 11	www.samsung.com
U.A.E	800-SAMSUNG (726-7864) 8000-4726	www.samsung.com
U.K	0845 SAMSUNG (726-7864)	www.samsung.com
U.S.A.	1-800-SAMSUNG (726-7864)	www.samsung.com/us
UKRAINE	8-800-502-0000	www.samsung.com
UZBEKISTAN	8-10-800-500-55-500	www.samsung.com.uz
VENEZUELA	0-800-100-5303	www.samsung.com/latin
VIETNAM	1 800 588 889	www.samsung.com

© 2008 Samsung Electronics Co., Ltd. Все права защищены.

Данное руководство пользователя предназначено только для ознакомления. Любая информация, содержащаяся в руководстве, может быть изменена без предупреждения.

Samsung Electronics не несет ответственности за какие бы то ни было убытки, прямые или косвенные, вызванные использованием данного руководства или связанные с ним.

- Название Samsung и логотип Samsung являются товарными знаками компании Samsung Electronics Co., Ltd.
- Microsoft, Windows и Windows Vista являются зарегистрированными товарными знаками и товарными знаками корпорации Microsoft.
- UFST® и MicroType™ являются зарегистрированными товарными знаками Monotype Imaging Inc.
- TrueType, LaserWriter и Macintosh являются товарными знаками корпорации Apple Computer, Inc.
- Остальные торговые марки и названия продуктов являются товарными знаками соответствующих компаний или организаций.





Принтер Samsung

Программное обеспечение

СОДЕРЖАНИЕ

Глава 1. УСТАНОВКА ПРОГРАММНОГО ОБЕСПЕЧЕНИЯ ПРИНТЕРА В WINDOWS

Установка программного обеспечения для принтера	4
Установка программного обеспечения для печати на локальном принтере	4
Установка программного обеспечения для печати на сетевом принтере	7
Переустановка программного обеспечения принтера	10
Удаление программного обеспечения принтера	11
Установка драйвера для черно-белой печати	11

Глава 2. ОСНОВНЫЕ ПАРАМЕТРЫ ПЕЧАТИ

Печать документа	13
Печать в файл (PRN)	14
Параметры принтера	14
Вкладка «Макет»	15
Вкладка «Бумага»	15
Вкладка «Графика»	16
Вкладка «Дополнительно»	17
Вкладка «О программе»	17
Использование набора параметров	17
Использование справки	17

Глава 3. ДОПОЛНИТЕЛЬНЫЕ НАСТРОЙКИ ПЕЧАТИ

Печать нескольких страниц на одной стороне листа бумаги (функция «Несколько страниц на стороне»)	18
Печать плакатов	19
Печать брошюр	19
Печать на двух сторонах листа	20
Печать документа с масштабированием	20
Масштабирование документа по размеру бумаги	20
Использование водяных знаков	21

Использование имеющихся водяных знаков	21
Создание водяного знака	21
Изменение водяного знака	21
Удаление водяного знака	21
Использование наложений	22
Что такое наложение?	22
Создание нового наложения	22
Использование наложения	22
Удаление наложения	22

Глава 4. СОВМЕСТНОЕ ИСПОЛЬЗОВАНИЕ ПРИНТЕРА В ЛОКАЛЬНОЙ СЕТИ

Настройка выделенного компьютера	23
Настройка клиентского компьютера	23

Глава 5. СКАНИРОВАНИЕ

Сканирование с помощью программы Samsung SmartThru	24
Удаление программы Samsung SmartThru	24
Использование Samsung SmartThru	24
Использование экранной справки	25
Сканирование с использованием программного обеспечения, поддерживающего интерфейс TWAIN	26
Сканирование с использованием драйвера загрузки рисунков Windows (WIA)	26
Windows XP	26
Windows Vista	26

Глава 6. ИСПОЛЬЗОВАНИЕ ПРОГРАММЫ SMART PANEL

Описание программы Smart Panel	27
Доступ к руководству по поиску и устранению неисправностей	28
Работа с утилитой настройки принтера	28
Использование экранной справки	28
Изменение параметров программы Smart Panel	28

Глава 7. РАБОТА С ПРИНТЕРОМ В ОПЕРАЦИОННОЙ СИСТЕМЕ LINUX

Приступая к работе	29
Установка пакета Unified Linux Driver	29
Установка пакета Unified Linux Driver	29
Удаление пакета Unified Linux Driver	30
Использование программы SetIP	31
Запуск программы	31
Использование средства Unified Driver Configurator	31
Запуск средства Unified Driver Configurator	31
Окно «Printers configuration»	32
Окно «Scanners Configuration»	32
Окно «Ports Configuration»	32
Настройка параметров принтера	33
Печать документа	34
Печать из приложений	34
Печать файлов	34
Сканирование документа	35
Использование средства «Image Manager»	36

Глава 8. ИСПОЛЬЗОВАНИЕ ПРИНТЕРА С КОМПЬЮТЕРОМ MACINTOSH

Установка программного обеспечения	38
Удаление программного обеспечения	38
Использование программы SetIP	39
Запуск программы	39
Настройка принтера	39
Для компьютера Macintosh с сетевым подключением	39
Для компьютера Macintosh с подключением USB	40
Печать	41
Печать документа	41
Изменение настроек принтера	41
Печать нескольких страниц на одной стороне листа бумаги	42
Сканирование	43
Сканирование посредством интерфейса USB	43
Сканирование по сети	43
Настройка параметров сканирования в диспетчере сканирования	43

1 Установка программного обеспечения принтера в Windows

Данная глава содержит следующие разделы.

- Установка программного обеспечения для принтера
- Переустановка программного обеспечения принтера
- Удаление программного обеспечения принтера
- Установка драйвера для черно-белой печати

ПРИМЕЧАНИЕ. Приведенный ниже порядок действий предназначен для ОС Windows XP. Инструкции для других версий ОС Windows см. в соответствующих руководствах пользователя или в онлайн-справке.

Установка программного обеспечения для принтера

Можно установить программное обеспечение для печати на локальном принтере или на сетевом принтере. Для установки программного обеспечения печати на компьютер следуйте инструкциям по установке для используемого принтера.

Драйвер принтера — это программа, позволяющая компьютеру взаимодействовать с принтером. Процедура установки драйверов может отличаться в зависимости от используемой операционной системы.

Перед началом установки закройте все приложения.

Установка программного обеспечения для печати на локальном принтере

Локальным называется принтер, подключенный к компьютеру с помощью кабеля из комплекта поставки принтера, например кабеля USB или параллельного кабеля. Если принтер подключен к локальной сети, пропустите этот шаг и перейдите к разделу «Установка программного обеспечения для печати на сетевом принтере» на стр. 7.

Для программного обеспечения печати можно выбрать обычную или выборочную установку.

ПРИМЕЧАНИЕ. Если во время установки откроется окно мастера установки нового оборудования, щелкните значок  в правом верхнем углу окна или нажмите кнопку **Отмена**, чтобы закрыть его.

Обычная установка

Этот режим установки рекомендуется для большинства пользователей. Будут установлены все компоненты, необходимые для работы с принтером.

1 Убедитесь, что принтер подключен к компьютеру и включен.

2 Вставьте компакт-диск, входящий в комплект поставки, в дисковод для компакт-дисков.

Должен произойти автоматический запуск компакт-диска с открытием окна установки.

Если окно установки не открылось, нажмите кнопку **Пуск**, а затем выберите **Выполнить**. Введите строку **X:\Setup.exe**, где **X** — имя дисковода, и нажмите **ОК**.

В случае использования Windows Vista, нажмите **Пуск** → **Все программы** → **Стандартные** → **Выполнить** и введите **X:\Setup.exe**.

При открытии в системе Windows Vista окна **Автозапуск** в поле **Установить или выполнить программу** выберите **Выполнить Setup.exe**, а в окне **Контроль учетных записей** нажмите на кнопку **Продолжить**.

3 Нажмите кнопку **Далее**.

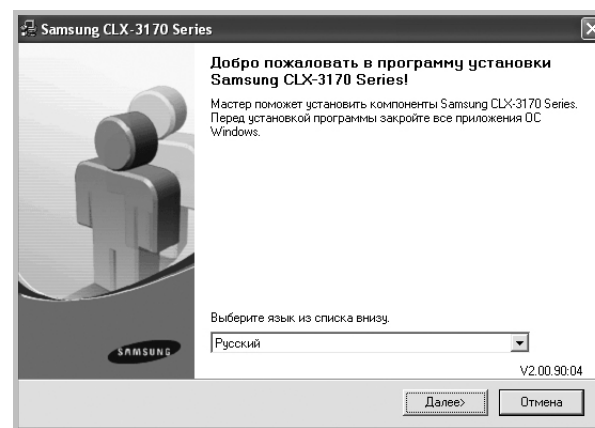

• При необходимости выберите язык в раскрывающемся списке.

4 Выберите **Обычная установка для локального принтера**. Нажмите кнопку **Далее**.

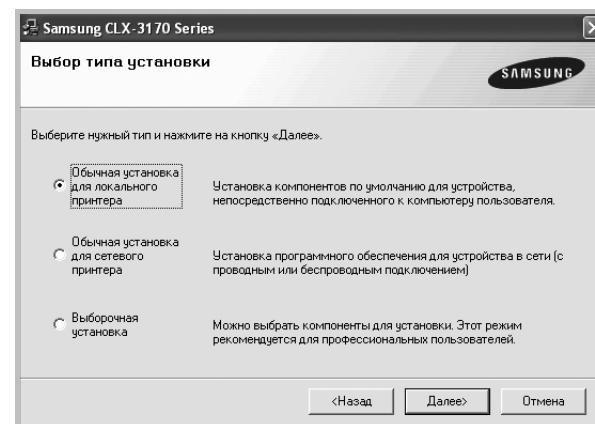

ПРИМЕЧАНИЕ. Если принтер не подключен к компьютеру, откроется следующее окно.

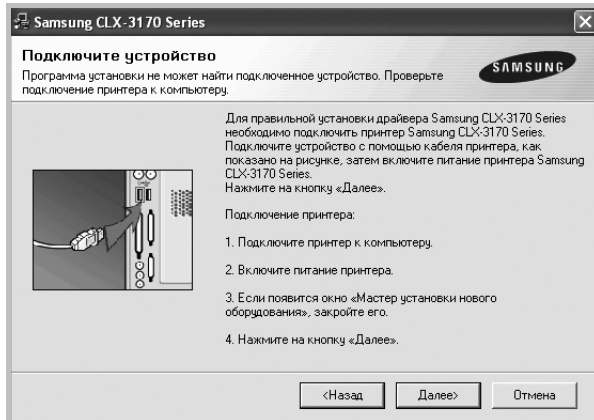

- Подключите принтер и нажмите кнопку **Далее**.
- Если вы планируете подключить принтер позднее, нажмите кнопку **Далее**, а в следующем окне — кнопку **Нет**. Начнется установка программного обеспечения. После завершения установки тестовая страница печататься не будет.
- **В зависимости от принтера и используемого интерфейса окно установки может отличаться от описанного в данном руководстве.**

5 После завершения установки появится окно с запросом на печать тестовой страницы. Чтобы напечатать тестовую страницу, установите флажок и нажмите кнопку **Далее**.
В противном случае нажмите кнопку **Далее** и перейдите к шагу 7.

6 Если тестовая страница напечатана правильно, нажмите кнопку **Да**.
В противном случае нажмите кнопку **Нет** для повторной печати.

7 Чтобы зарегистрироваться в качестве пользователя принтера Samsung и получать сообщения от компании Samsung, установите флажок и нажмите кнопку **Готово**. Откроется веб-сайт компании Samsung.

Если вы не хотите регистрироваться, нажмите кнопку **Готово**.

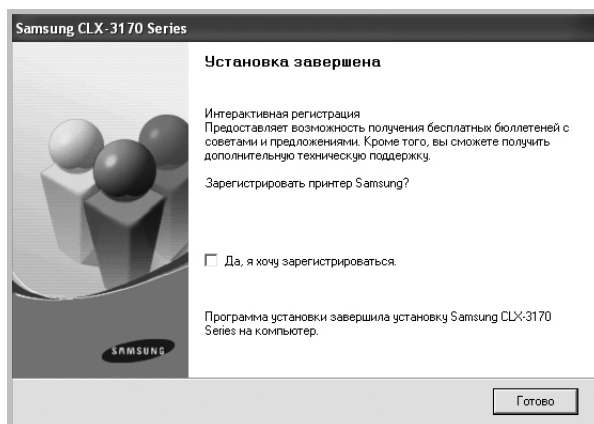

ПРИМЕЧАНИЕ. Если по завершении установки драйвер принтера будет работать неправильно, переустановите его. См. «Переустановка программного обеспечения принтера» на стр. 10.

Выборочная установка

В этом режиме можно выбрать устанавливаемые компоненты.

- 1** Убедитесь, что принтер подключен к компьютеру и включен.
- 2** Вставьте компакт-диск, входящий в комплект поставки, в дисковод для компакт-дисков.
Должен произойти автоматический запуск компакт-диска с открытием окна установки.

Если окно установки не открылось, нажмите кнопку **Пуск**, а затем выберите **Выполнить**. Введите строку **X:\Setup.exe**, где **X** — имя дисковода, и нажмите **ОК**.

В случае использования Windows Vista нажмите **Пуск** → **Все программы** → **Стандартные** → **Выполнить** и введите **X:\Setup.exe**.

При открытии в системе Windows Vista окна **Автозапуск** в поле **Установить или выполнить программу** выберите **Выполнить Setup.exe**, а в окне **Контроль учетных записей** нажмите на кнопку **Продолжить**.

- 3** Нажмите кнопку **Далее**.

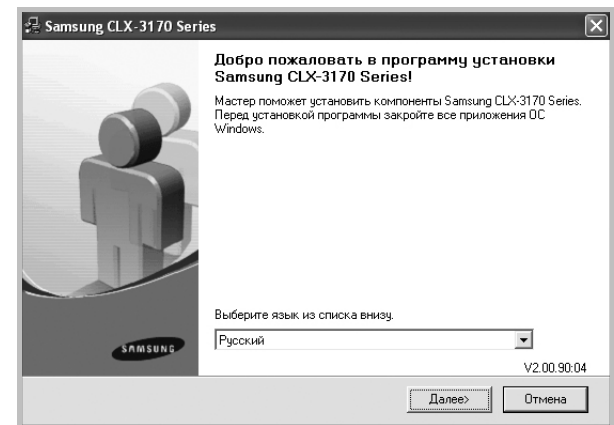

- При необходимости выберите язык в раскрывающемся списке.

4 Выберите **Выборочная установка**. Нажмите кнопку **Далее**.

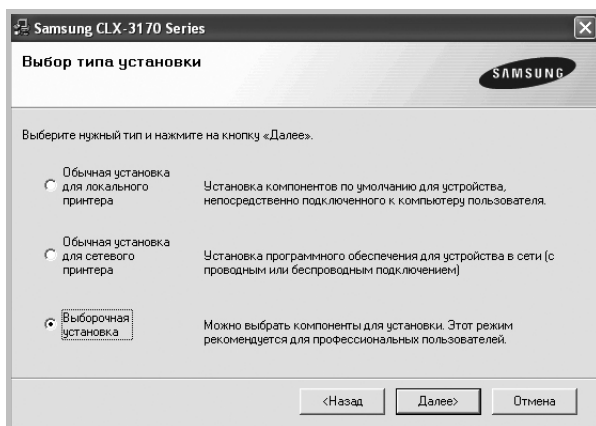

5 Выберите принтер и нажмите кнопку **Далее**.

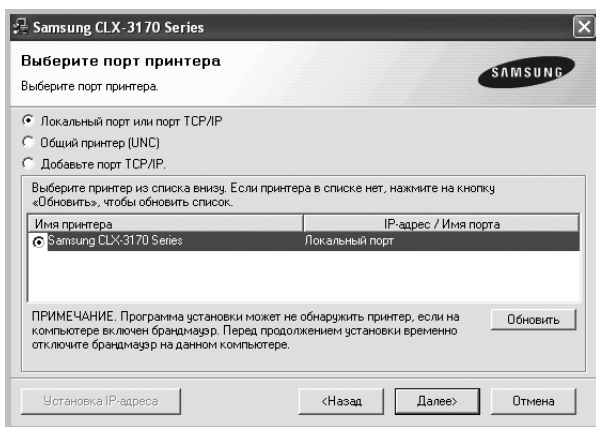

ПРИМЕЧАНИЕ. Если принтер не подключен к компьютеру, откроется следующее окно.

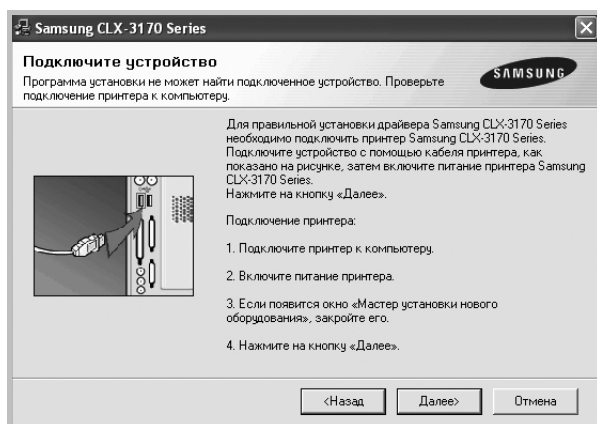

- Подключите принтер и нажмите кнопку **Далее**.
- Если вы планируете подключить принтер позднее, нажмите кнопку **Далее**, а в следующем окне — кнопку **Нет**. Начнется установка программного обеспечения. После завершения установки тестовая страница печататься не будет.

- *В зависимости от принтера и используемого интерфейса окно установки может отличаться от описанного в данном руководстве.*

6 Выберите компоненты, которые следует установить, и нажмите кнопку **Далее**.

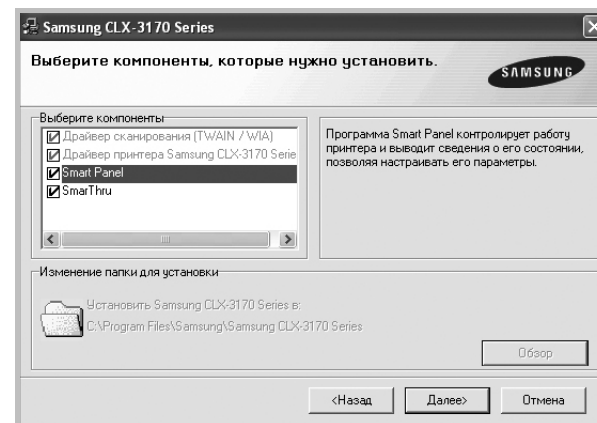

ПРИМЕЧАНИЕ. Для выбора папки установки нажмите на кнопку **«Обзор»**

7 После завершения установки появится окно с запросом на печать тестовой страницы. Чтобы напечатать тестовую страницу, установите флажок и нажмите кнопку **Далее**.

В противном случае нажмите кнопку **Далее** и перейдите к шагу 9.

8 Если тестовая страница напечатана правильно, нажмите кнопку **Да**.

В противном случае нажмите кнопку **Нет** для повторной печати.

9 Чтобы зарегистрироваться в качестве пользователя принтера Samsung и получать сообщения от компании Samsung, установите флажок и нажмите кнопку **Готово**. Откроется веб-сайт компании Samsung.

Если вы не хотите регистрироваться, нажмите кнопку **Готово**.

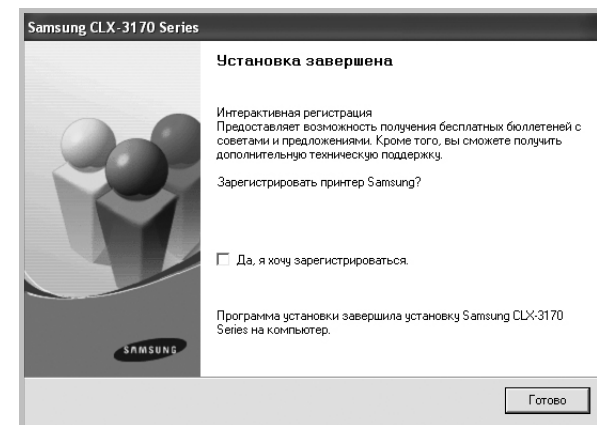

Установка программного обеспечения для печати на сетевом принтере

При подключении принтера к локальной сети необходимо сначала настроить параметры TCP/IP для принтера. После задания и проверки параметров TCP/IP можно устанавливать программное обеспечение на каждый компьютер в сети.

Для программного обеспечения печати можно выбрать обычную или выборочную установку.

Обычная установка

Этот режим установки рекомендуется для большинства пользователей. Будут установлены все компоненты, необходимые для работы с принтером.

1 Убедитесь, что принтер подключен к локальной сети и включен. Инструкции по подключению принтера к локальной сети см. в прилагаемом к принтеру руководстве пользователя.

2 Вставьте компакт-диск, входящий в комплект поставки, в дисковод для компакт-дисков.

Должен произойти автоматический запуск компакт-диска с открытием окна установки.

Если окно установки не открылось, нажмите кнопку **Пуск**, а затем выберите **Выполнить**. Введите строку **X:\Setup.exe**, где «X» — имя дисковода, и нажмите **ОК**.

В случае использования Windows Vista, нажмите **Пуск** → **Все программы** → **Стандартные** → **Выполнить** и введите **X:\Setup.exe**.

При открытии в системе Windows Vista окна **Автозапуск** в поле **Установить или выполнить программу** выберите **Выполнить Setup.exe**, а в окне **Контроль учетных записей** нажмите на кнопку **Продолжить**.

3 Нажмите кнопку **Далее**.

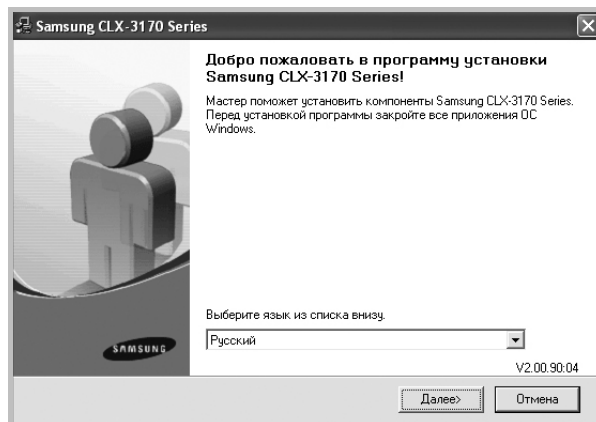

• При необходимости выберите язык в раскрывающемся списке.

4 Выберите **Обычная установка для сетевого принтера**. Нажмите кнопку **Далее**.

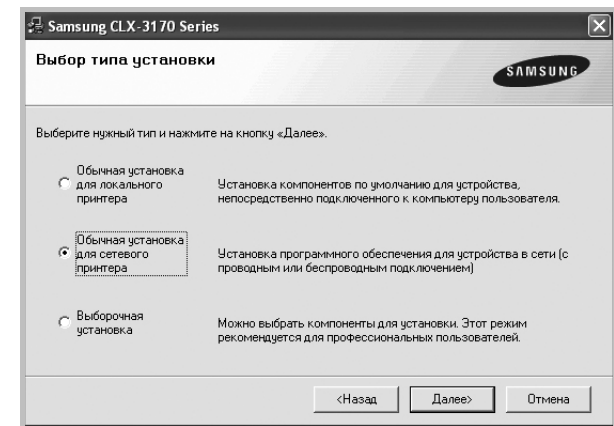

ПРИМЕЧАНИЕ. Если принтер не подключен к компьютеру, откроется следующее окно. Выберите необходимый параметр настройки и щелкните **Далее**.

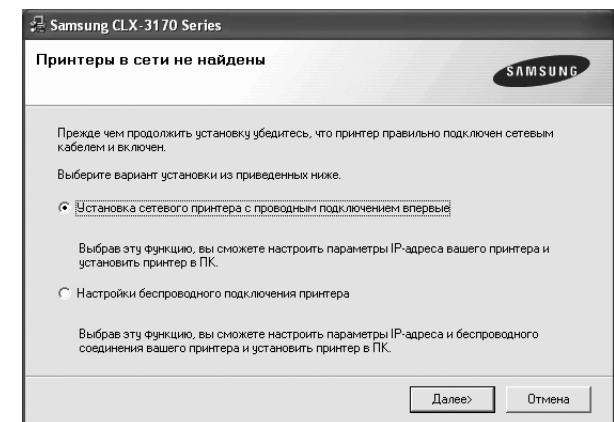

Откроется окно **Установка IP-адреса**. Выполните следующие действия.

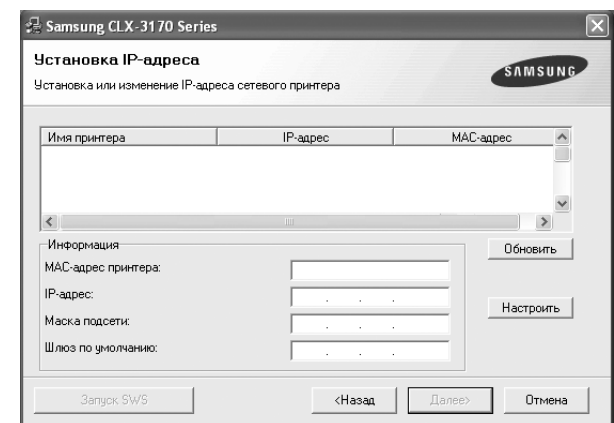

1. Выберите в списке принтер, для которого будет указан конкретный IP-адрес.
2. Настройте IP-адрес, маску подсети и шлюз для принтера, а затем нажмите кнопку **Настроить**, чтобы задать конкретный IP-адрес для сетевого принтера.

3. Щелкните **Далее** и перейдите к шагу 6.

- Кроме того, сетевой принтер может быть настроен посредством встроенного веб-сервера SyncThru™ Web Service. Выберите пункт **Запуск SWS** в окне **Установка IP-адреса**.

5 На экране появится список доступных сетевых принтеров. Выберите нужный принтер из списка и нажмите на кнопку **Далее**.

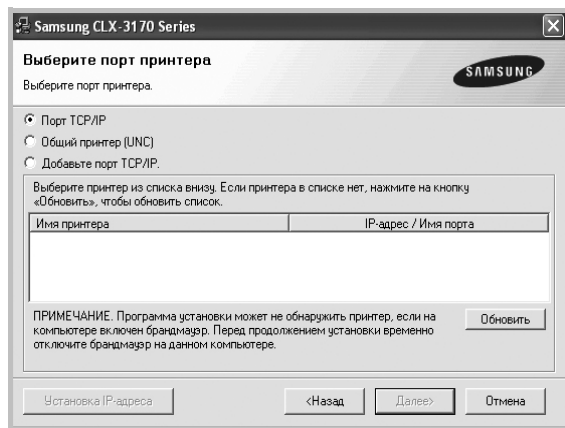

- Если нужный принтер в списке отсутствует, нажмите кнопку **Обновить**, чтобы обновить список, или выберите **Порт TCP/IP**, чтобы добавить ваш принтер к сетевым принтерам. Чтобы добавить принтер к сетевым принтерам, введите имя порта и IP-адрес принтера.

Для проверки IP- или MAC-адреса устройства напечатайте страницу сетевой конфигурации.

- Чтобы найти общий сетевой принтер (путь UNC), выберите **Общий принтер (UNC)** и введите общее имя вручную либо нажмите кнопку **Обзор**, чтобы найти общий принтер.

ПРИМЕЧАНИЕ. Если обнаружить устройство в сети не удастся, отключите брандмауэр и нажмите на кнопку **Обновить**. В Windows выберите **Пуск** → **Панель управления**, запустите брандмауэр Windows и отключите его. В случае использования других операционных систем обратитесь к электронной справочной системе.

6 По завершении установки появится окно с предложением напечатать тестовую страницу и зарегистрироваться в качестве пользователя принтера Samsung, чтобы получать сообщения от компании Samsung. Установите соответствующие флажки по своему усмотрению и нажмите кнопку **Готово**.

Если вы не хотите регистрироваться, нажмите кнопку **Готово**.

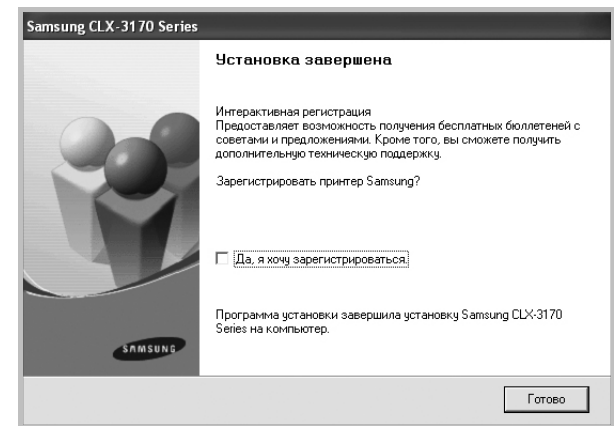

ПРИМЕЧАНИЕ. Если по завершении установки драйвер принтера будет работать неправильно, переустановите его. См. «Переустановка программного обеспечения принтера» на стр. 10.

Выборочная установка

В этом режиме можно выбрать отдельные компоненты, которые будут установлены, и задать конкретный IP-адрес.

- 1 Убедитесь, что принтер подключен к локальной сети и включен. Инструкции по подключению принтера к локальной сети см. в прилагаемом к принтеру руководстве пользователя.
- 2 Вставьте компакт-диск, входящий в комплект поставки, в дисковод для компакт-дисков. Должен произойти автоматический запуск компакт-диска с открытием окна установки.

Если окно установки не открылось, нажмите кнопку **Пуск**, а затем выберите **Выполнить**. Введите строку **X:\Setup.exe**, где **X** — имя дисковода, и нажмите **ОК**.

В случае использования Windows Vista, нажмите **Пуск** → **Все программы** → **Стандартные** → **Выполнить** и введите **X:\Setup.exe**.

При открытии в системе Windows Vista окна **Автозапуск** в поле **Установить или выполнить программу** выберите **Выполнить Setup.exe**, а в окне **Контроль учетных записей** нажмите на кнопку **Продолжить**.

3 Нажмите кнопку **Далее**.

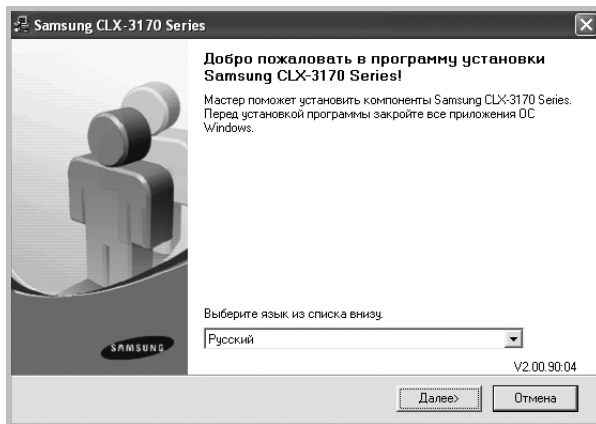

- При необходимости выберите язык в раскрывающемся списке.

4 Выберите **Выборочная установка**. Нажмите кнопку **Далее**.

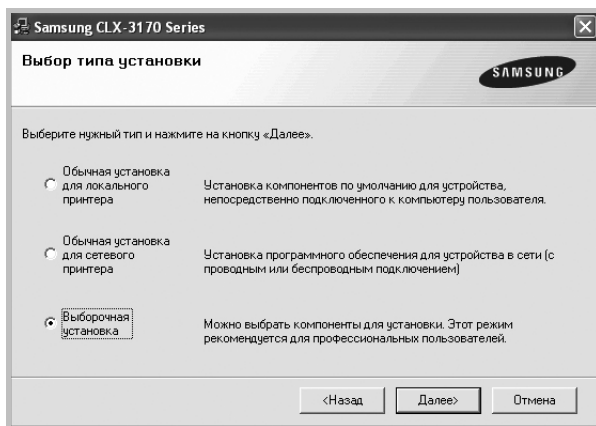

5 На экране появится список доступных сетевых принтеров. Выберите нужный принтер из списка и нажмите на кнопку **Далее**.

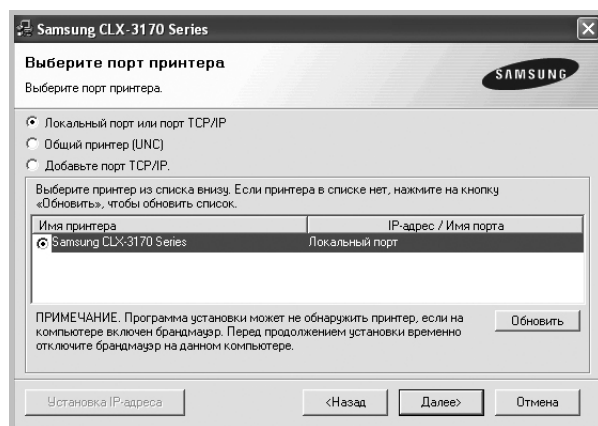

- Если нужный принтер в списке отсутствует, нажмите кнопку **Обновить**, чтобы обновить список, или выберите **Порт TCP/IP**, чтобы добавить ваш принтер к сетевым принтерам. Чтобы добавить принтер к сетевым принтерам, введите имя порта и IP-адрес принтера.

Для проверки IP- или MAC-адреса устройства напечатайте страницу сетевой конфигурации.

- Чтобы найти общий сетевой принтер (путь UNC), выберите **Общий принтер (UNC)** и введите общее имя вручную либо нажмите кнопку **Обзор**, чтобы найти общий принтер.

ПРИМЕЧАНИЕ. Если обнаружить устройство в сети не удастся, отключите брандмауэр и нажмите на кнопку **Обновить**. В Windows выберите **Пуск** → **Панель управления**, запустите брандмауэр Windows и отключите его. В случае использования других операционных систем обратитесь к электронной справочной системе.

Совет. Можно указать конкретный IP-адрес нужного сетевого принтера — для этого нажмите кнопку **Установка IP-адреса**. Появится окно «Установка IP-адреса». Выполните следующие действия.

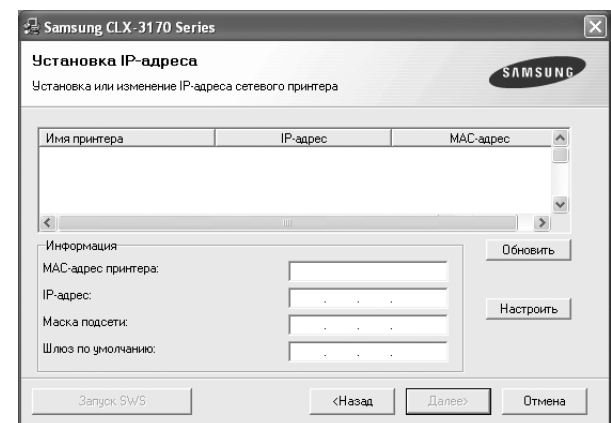

1. Выберите в списке принтер, для которого будет указан конкретный IP-адрес.
2. Настройте IP-адрес, маску подсети и шлюз для принтера, а затем нажмите кнопку **Настроить**, чтобы задать конкретный IP-адрес для сетевого принтера.
3. Нажмите кнопку **Далее**.

- Кроме того, сетевой принтер может быть настроен посредством встроенного веб-сервера SyncThru™ Web Service. Выберите пункт **Запуск SWS** в окне **Установка IP-адреса**.

- 6 Выберите компоненты, которые следует установить. После выбора компонентов появится следующее окно. Можно также изменить имя принтера, разрешить общий доступ к принтеру в сети, назначить принтер в качестве используемого по умолчанию,

а также изменить имя порта для каждого принтера. Нажмите кнопку **Далее**.

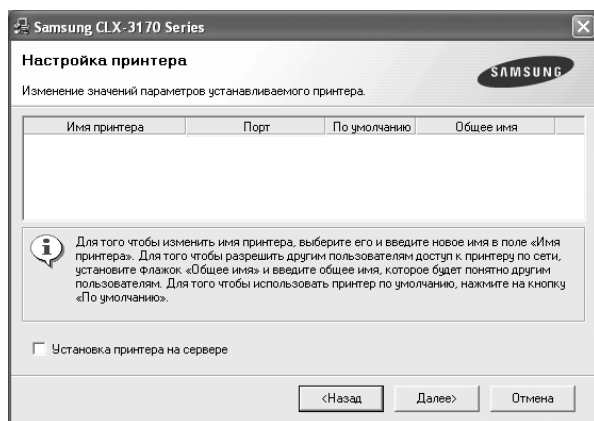

Для установки данного программного обеспечения на сервере установите флажок **Установка принтера на сервере**.

- 7 По завершении установки появится окно с предложением напечатать тестовую страницу и зарегистрироваться в качестве пользователя принтера Samsung, чтобы получать сообщения от компании Samsung. Установите соответствующие флажки по своему усмотрению и нажмите кнопку **Готово**.

Если вы не хотите регистрироваться, нажмите кнопку **Готово**.

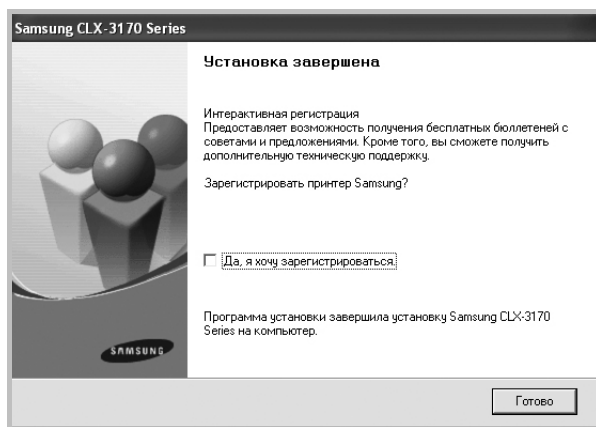

ПРИМЕЧАНИЕ. Если по завершении установки драйвер принтера будет работать неправильно, переустановите его. См. «Переустановка программного обеспечения принтера» на стр. 10.

Переустановка программного обеспечения принтера

При ошибке установки программного обеспечения можно переустановить.

- 1 Запустите Windows.
- 2 В меню **Пуск** выберите **Программы** или **Все программы** → **имя драйвера принтера** → **Обслуживание**.
- 3 Выберите **Восстановить** и нажмите кнопку **Далее**.
- 4 На экране появится список доступных сетевых принтеров. Выберите нужный принтер из списка и нажмите на кнопку **Далее**.

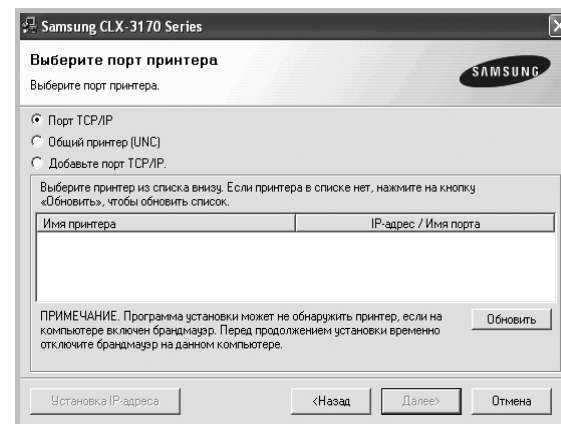

- Если нужный принтер в списке отсутствует, нажмите кнопку **Обновить**, чтобы обновить список, или выберите **Порт TCP/IP**, чтобы добавить ваш принтер к сетевым принтерам. Чтобы добавить принтер к сетевым принтерам, введите имя порта и IP-адрес принтера.
- Чтобы найти общий сетевой принтер (путь UNC), выберите **Общий принтер (UNC)** и введите общее имя вручную либо нажмите кнопку **Обзор**, чтобы найти общий принтер.

Откроется список компонентов, каждый из которых можно переустановить по отдельности.

ПРИМЕЧАНИЕ. Если принтер не подключен к компьютеру, откроется следующее окно.

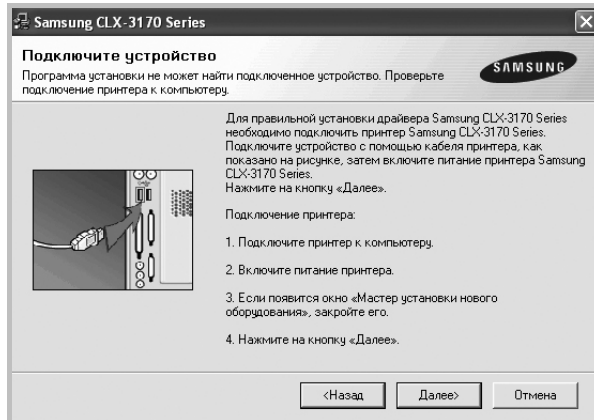

- Подключите принтер и нажмите кнопку **Далее**.
- Если вы планируете подключить принтер позднее, нажмите кнопку **Далее**, а в следующем окне — кнопку **Нет**. Начнется установка программного обеспечения. После завершения установки тестовая страница печататься не будет.
- *В зависимости от принтера и используемого интерфейса окно переустановки может отличаться от описанного в данном руководстве.*

- 5 Выберите компоненты, которые требуется переустановить, и нажмите кнопку **Далее**.
Если программное обеспечение печати было установлено для локального принтера и вы выбираете **имя драйвера принтера**, появится окно с предложением напечатать тестовую страницу. Выполните следующие действия.
 - а. Чтобы напечатать тестовую страницу, установите флажок и нажмите кнопку **Далее**.
 - б. Если тестовая страница напечатана правильно, нажмите кнопку **Да**.
В противном случае нажмите кнопку **Нет** для повторной печати.
- 6 После завершения переустановки нажмите кнопку **Готово**.

Удаление программного обеспечения принтера

- 1 Запустите Windows.
- 2 В меню **Пуск** выберите **Программы** или **Все программы** → **имя драйвера принтера** → **Обслуживание**.
- 3 Выберите **Удалить** и нажмите кнопку **Далее**.
Откроется список компонентов, каждый из которых можно удалить по отдельности.
- 4 Выберите компоненты, которые требуется удалить, и нажмите кнопку **Далее**.
- 5 При появлении запроса нажмите кнопку **Да** для подтверждения выбора.
Выбранный драйвер и все его компоненты будут удалены.
- 6 После удаления программного обеспечения нажмите кнопку **Готово**.

Установка драйвера для черно-белой печати

Принтер поставляется с драйвером для черно-белой печати. Установите этот драйвер на компьютере. Ниже приведены пошаговые инструкции по установке.

- 1 Подключите принтер к компьютеру и к электрической сети либо подключите оба устройства к сети.
- 2 Вставьте компакт-диск, входящий в комплект поставки, в дисковод для компакт-дисков. После автоматического запуска компакт-диска откроется окно установки.
- 3 Нажмите на кнопку **Отмена**.

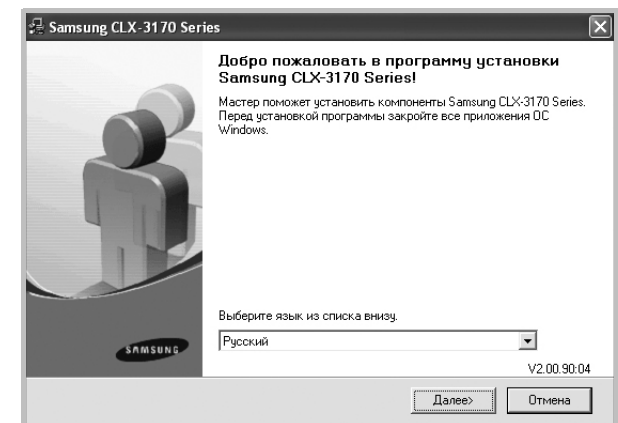

Если откроется окно подтверждения, нажмите на кнопку **Готово**.

- 4 Откройте меню **Пуск** → **Принтеры и факсы**.
- 5 Выберите ссылку **Установка принтера**.
- 6 В окне **Мастер установки принтеров** нажмите на кнопку **Далее**.
- 7 Установите переключатель **Локальный принтер, подключенный к этому компьютеру** и флажок **Автоматическое определение и установка принтера Plug and Play**, затем нажмите на кнопку **Далее**. Перейдите к шагу 13.
Если компьютеру не удастся найти принтер, перейдите к следующему шагу.
- 8 В окне **Выберите порт принтера** нажмите на кнопку **Далее**.
- 9 В окне **Выберите порт принтера** нажмите на кнопку **Установить с диска...**
- 10 Чтобы найти нужный драйвер для черно-белой печати, нажмите на кнопку **Обзор**.
Например, для 32-разрядной версии Windows XP
Выберите «Дисковод для компакт-дисков» → **Printer** → **PC_MONO** → **WINXP_2000_VISTA-32**
- 11 Выберите файл с расширением *****.inf** и нажмите на кнопку **Открыть**.
- 12 В окне **Установка с диска** нажмите на кнопку **ОК**.
- 13 В поле **Принтеры** выберите драйвер для черно-белой печати и нажмите на кнопку **Далее**.

ПРИМЕЧАНИЕ. Если драйвер для черно-белой печати уже установлен на компьютере, перейдите к окну **Использовать существующий драйвер**. Выберите необходимые настройки и нажмите на кнопку **Далее**. Кроме того, потребуется установить соответствующие настройки в окне использования общих принтеров или печати пробной страницы (в зависимости от конфигурации компьютера).

- 14 Введите имя своего принтера и нажмите на кнопку **Далее**.
- 15 Чтобы начать установку драйвера для черно-белой печати, нажмите на кнопку **Готово**.

ПРИМЕЧАНИЕ. Если принтер подключен к сети, в меню **Свойства** откройте вкладку **Порты**, нажмите на кнопку **Добавить порт**, выберите **Standard TCP/IP Port** и создайте новый порт для подключения к принтеру. Чтобы создать новый порт, выполните процедуры, описанные в окне мастера.

2 Основные параметры печати



В этой главе описаны параметры печати и стандартные возможности вывода на печать в ОС Windows.

Данная глава содержит следующие разделы.

- Печать документа
- Печать в файл (PRN)
- Параметры принтера
 - Вкладка «Макет»
 - Вкладка «Бумага»
 - Вкладка «Графика»
 - Вкладка «Дополнительно»
 - Вкладка «О программе»
 - Использование набора параметров
 - Использование справки

Печать документа

ПРИМЕЧАНИЯ

- Окно **Свойства** драйвера принтера может отличаться от описанного в данном руководстве в зависимости от используемого принтера. Однако наборы свойств в окне у них похожи.
- **Проверьте совместимость операционной системы (или систем) с принтером.** См. раздел «Совместимость с операционными системами» главы «Технические характеристики принтера» в руководстве пользователя принтера.
- Точное имя принтера можно узнать в документации на компакт-диске из комплекта поставки.
- При выборе параметра в свойствах принтера может отображаться восклицательный знак  или знак . Восклицательный знак обозначает, что этот параметр можно выбрать, но это не рекомендуется делать, а знак  обозначает, что этот параметр невозможно выбрать из-за настроек устройства или из-за системной среды.

Ниже описаны основные действия, которые необходимо выполнить для печати из различных приложений Windows. Последовательность действий определяется используемым приложением. Подробную информацию о последовательности действий при печати см. в руководстве пользователя программного обеспечения.

- 1 Откройте документ, который необходимо напечатать.
- 2 Выберите **Печать** в меню **Файл**. Откроется окно «Печать». Внешний вид окна зависит от приложения.
В окне «Печать» можно установить основные параметры печати. К таким параметрам относятся число копий и диапазон печати.

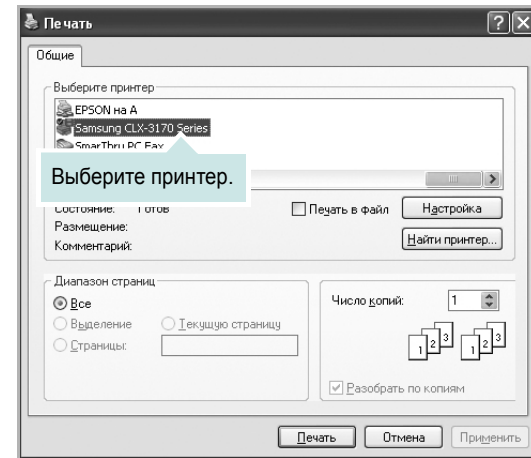

- 3 Выберите **драйвер принтера** из раскрывающегося списка **Имя**.
Чтобы воспользоваться возможностями принтера, нажмите кнопку **Свойства** в окне «Печать» приложения. Для получения дополнительной информации см. раздел «Параметры принтера» на стр. 14.
Если в окне «Печать» имеется кнопка **Настройка, Принтер** или **Параметры**, нажмите ее. Затем нажмите кнопку **Свойства** в следующем окне.
Чтобы закрыть окно свойств принтера, нажмите кнопку **ОК**.
- 4 Чтобы начать печатать, нажмите кнопку **ОК** или **Печать** в окне «Печать».

Печать в файл (PRN)

Иногда возникает необходимость печатать данные в виде файла.

Чтобы создать файл, выполните следующие действия.

- 1 В окне **Печать** установите флажок **Печать в файл**.

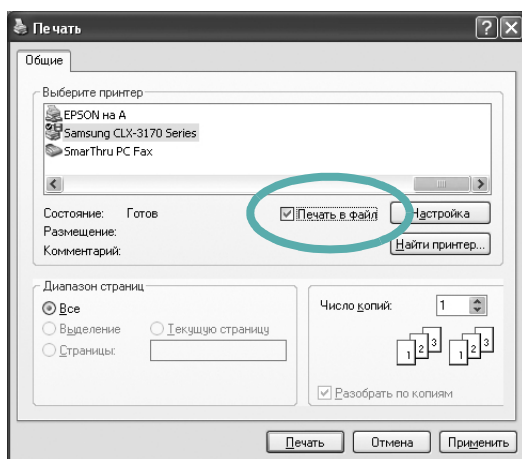

- 2 Выберите папку и имя файла и нажмите кнопку **ОК**.

Параметры принтера

Окно свойств принтера обеспечивает доступ ко всем параметрам устройства. В этом окне можно просмотреть и изменить настройки, необходимые для выполнения задания печати.

Окно свойств принтера может выглядеть иначе в зависимости от операционной системы. В данном руководстве показано окно «Свойства» в операционной системе Windows XP.

Окно **Свойства** драйвера принтера может отличаться от описанного в данном руководстве в зависимости от используемого принтера.

ПРИМЕЧАНИЯ

- Большинство приложений Windows могут отменять настройки, заданные для драйвера принтера. Сначала установите параметры, доступные в приложении, а затем — остальные параметры в драйвере печати.
- Измененные параметры будут действовать только во время работы с текущим приложением. **Чтобы изменения стали постоянными**, их следует вносить в папке «Принтеры».
- Нажмите кнопку **Пуск** Windows.
- Ниже приведены инструкции для ОС Windows XP. Для других ОС Windows обращайтесь к руководству пользователя или интерактивной справке для соответствующей системы Windows.
 1. Нажмите кнопку **Пуск** Windows.
 2. Выберите **Принтеры и факсы**.
 3. Выберите **значок принтера**.
 4. Щелкните значок принтера правой кнопкой мыши и в контекстном меню выберите строку **Настройка печати**.
 5. Установите нужные значения параметров на каждой вкладке и нажмите кнопку «ОК».

Вкладка «Макет»

Параметры на вкладке **Макет** определяют расположение документа на печатной странице. Группа **Параметры макета** включает **несколько страниц на стороне и плакат**. Для получения дополнительной информации о доступе к свойствам принтера см. раздел «Печать документа» на стр. 13.

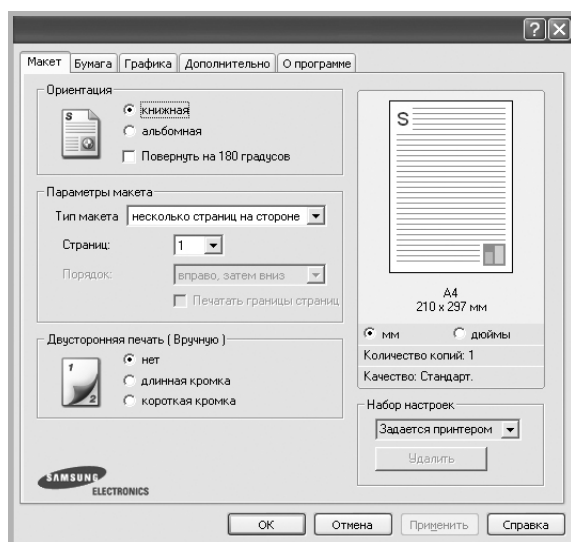

Ориентация

Параметры группы **Ориентация** позволяют выбрать направление печати данных на странице.

- **книжная** — печать по ширине страницы (стиль писем).
- **альбомная** — печать по длине страницы (стиль таблиц).
- **Повернуть на 180 градусов** — поворот страницы на 180 градусов.



▲ Книжная



▲ Альбомная

Параметры макета

Группа **Параметры макета** позволяет задать дополнительные параметры печати. Можно выбрать значения для параметров **несколько страниц на стороне и плакат**.

- Для получения дополнительной информации см. раздел «Печать нескольких страниц на одной стороне листа бумаги (функция «Несколько страниц на стороне»)» на стр. 18.
- Для получения дополнительной информации см. раздел «Печать плакатов» на стр. 19.
- Для получения дополнительной информации см. раздел «Печать брошюр» на стр. 19.

Двусторонняя печать

Функция **Двусторонняя печать** позволяет печатать на обеих сторонах бумаги.

- Для получения дополнительной информации см. раздел «Печать на двух сторонах листа» на стр. 20.

Вкладка «Бумага»

В окне свойств принтера можно установить основные параметры бумаги. Для получения дополнительной информации о доступе к свойствам принтера см. раздел «Печать документа» на стр. 13.

Для выбора параметров бумаги откройте вкладку **Бумага**.

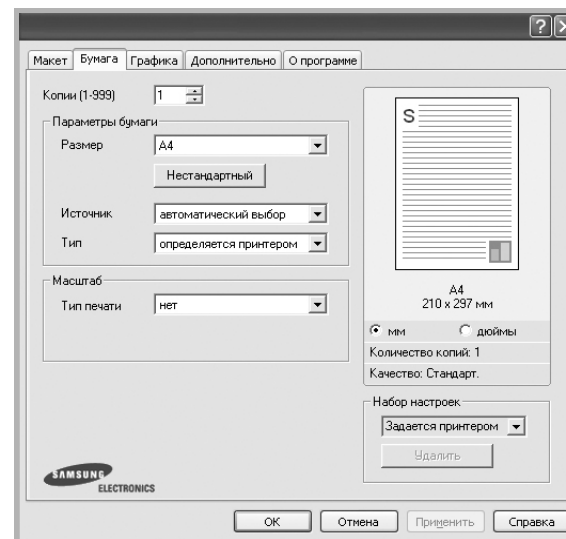

Копии

Параметр **Копии** позволяет задать количество печатаемых копий. Можно выбрать значение от 1 до 999.

Размер

Параметр **Размер** позволяет указать размер бумаги в лотке. Если в раскрывающемся списке **Размер** нет нужного размера, нажмите кнопку **Нестандартный**. В открывшемся окне **Нестандартный размер бумаги** задайте размер бумаги и нажмите кнопку **ОК**. Новый размер бумаги будет включен в список и доступен для выбора.

Источник

Удостоверьтесь, что в поле со списком **Источник** правильно указан лоток.

При печати на специальных материалах, например конвертах или прозрачных пленках, используйте источник **ручная подача**.

Тип

Тип должен соответствовать бумаге в лотке, из которого Вы хотите печатать. Это позволит получить отпечатки наилучшего качества. В противном случае качество может Вас не устроить.

Толстая: бумага плотностью 90–105 г/м².

Тонкая: бумага плотностью 60–70 г/м².

хлопковая: бумага плотностью от 75 до 90 г/м², например, Gilbert 25 % и Gilbert 100 %.

обычная: Нормальная обычная бумага. Выберите данный тип, если Ваш принтер является черно-белым и печатает на бумаге плотностью 60 г/м².

вторичная бумага: переработанная бумага плотностью от 75 до 90 г/м².

цветная: цветная бумага плотностью от 75 до 90 г/м².

Архив. кач-во: выберите это значение, если предполагается долговременное хранение отпечатков, например в виде архивов.

Масштаб

Масштаб позволяет автоматически или вручную изменять масштаб печати. Можно выбрать одно из следующих значений: **нет**, **уменьшить/увеличить** или **по размеру бумаги**.

- Для получения дополнительной информации см. раздел «Печать документа с масштабированием» на стр. 20.
- Для получения дополнительной информации см. раздел «Масштабирование документа по размеру бумаги» на стр. 20.

Вкладка «Графика»

Для настройки качества печати с учетом конкретных потребностей служат параметры вкладки «Графика». Для получения дополнительной информации о доступе к свойствам принтера см. раздел «Печать документа» на стр. 13.

На вкладке **Графика** можно задать следующие параметры.



Качество

Доступные для выбора параметры разрешения могут различаться в зависимости от модели принтера. Чем выше разрешение, тем более четкими будут символы и графика. При увеличении разрешения может возрасти время печати.

Цветовой режим

Передачу цвета можно регулировать. Значение **Цвет** обычно позволяет добиться наилучшего качества печати цветных изображений. Для печати цветного изображения в оттенках серого выберите значение **Оттенки серого**. Для ручной настройки параметров передачи цвета выберите **Вручную** и нажмите кнопку **Настройка цвета** или **Уравн. цветов**.

- **Копии** : Чтобы воспользоваться этой функцией, необходимо сначала указать общее число копий на вкладке **Бумага**. Если вы печатаете несколько копий и хотите, чтобы некоторые из них были цветными, а

другие — в оттенках серого, используйте этот параметр и укажите количество копий в оттенках серого.

- **Настройка цвета:** для настройки внешнего вида изображений измените значения параметров в группе **Уровни**.
- **Уравн. цветов:** параметры группы **Настройка цвета** позволяют воспроизвести при печати цвета, которые изображение имеет на экране монитора.

Дополнительные параметры

Чтобы установить дополнительные параметры, нажмите кнопку **Дополнительные параметры**.

- **Печатать весь текст черным.** Если флажок **Печатать весь текст черным** установлен, весь текст документа будет печататься черным цветом, независимо от его цвета на экране.
- **Печатать весь текст с затемнением.** Если установлен флажок **Печатать весь текст с затемнением**, весь текст документа печатается темнее, чем в стандартном режиме. **Некоторые принтеры не поддерживают эту функцию.**
- **Функция улучшения оттенков серого:** Выберите вкладку **Улучшенное управление цветом**. Функция улучшения оттенков серого обеспечивает передачу деталей на фотографиях и улучшение контрастности и читабельности цветных документов, печатаемых в режиме оттенков серого. Данная функция доступна только при использовании драйвера принтера PCL.
- **Четкие края:** Выберите вкладку **Улучшенное управление цветом**. Данная функция предназначена для более четкого отображения граней шрифта и тонких линий, улучшающего читабельность, а также для синхронизации цветовых каналов при печати в цветном режиме. Функция доступна только при использовании драйвера принтера SPL.

Вкладка «Дополнительно»

На этой вкладке можно выбрать параметры вывода документа. Для получения дополнительной информации о доступе к свойствам принтера см. раздел «Печать документа» на стр. 13.

На вкладке **Дополнительно** доступны следующие параметры.

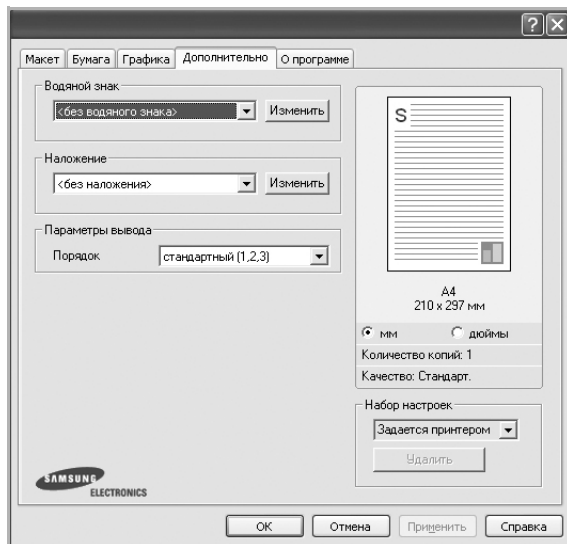

Водяной знак

Эта функция позволяет создать фоновый текст, который будет печататься на каждой странице документа. Для получения дополнительной информации см. раздел «Использование водяных знаков» на стр. 21.

Наложение

Наложения часто используются вместо готовых форм и бланков. Для получения дополнительной информации см. раздел «Использование наложений» на стр. 22.

Параметры вывода

- **Порядок.** Позволяет задать порядок печати страниц. Выберите порядок печати в раскрывающемся списке.
 - **стандартный (1,2,3).** Печатаются все страницы, начиная с первой.
 - **обратный (3,2,1).** Печатаются все страницы, начиная с последней.
 - **нечетные страницы.** Печатаются только нечетные страницы документа.
 - **четные страницы.** Печатаются только четные страницы документа.

Вкладка «О программе»

На вкладке **О программе** приводится информация об авторских правах и номер версии драйвера. При наличии веб-обозревателя можно подключиться к Интернету, щелкнув значок веб-узла. Для получения дополнительной информации о свойствах принтера см. раздел «Печать документа» на стр. 13.

Использование набора параметров

Функция **Избранное**, доступная на любой вкладке, позволяет сохранить текущие настройки для использования в будущем.

Чтобы создать набор параметров **Избранное**, выполните следующие действия.

- 1 Установите нужные настройки на каждой вкладке.
- 2 Введите имя нового набора параметров в поле **Избранное**.

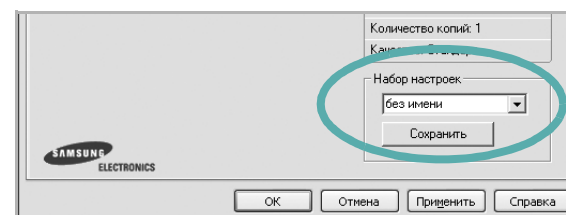

- 3 Нажмите кнопку **Сохранить**.

При создании набора параметров в области **Избранное** сохраняются все текущие настройки драйвера.

Чтобы применить сохраненный набор параметров, выберите его в раскрывающемся списке **Избранное**. После этого настройки печати принтера изменяются в соответствии с выбранным набором.

Чтобы удалить набор, выберите его в списке и нажмите кнопку **Удалить**.

Для восстановления параметров драйвера принтера по умолчанию выберите в списке строку **параметры принтера**.

Использование справки

Окно справки принтера можно открыть при помощи кнопки **Справка** в окне свойств принтера. Экраны справки предоставляют подробную информацию о свойствах принтера, определяемых его драйвером.

Можно также щелкнуть значок  в верхнем правом углу экрана и выбрать любой параметр.

3

Дополнительные настройки печати

В этой главе описаны функции печати и дополнительные возможности вывода на печать.

ПРИМЕЧАНИЯ

- Окно **Свойства** драйвера принтера может отличаться от описанного в данном руководстве в зависимости от используемого принтера. Однако наборы свойств в окне у них похожи.
- Точное имя принтера можно узнать в документации на компакт-диске из комплекта поставки.

Данная глава содержит следующие разделы.

- **Печать нескольких страниц на одной стороне листа бумаги (функция «Несколько страниц на стороне»)**
- **Печать плакатов**
- **Печать брошюр**
- **Печать на двух сторонах листа**
- **Печать документа с масштабированием**
- **Масштабирование документа по размеру бумаги**
- **Использование водяных знаков**
- **Использование наложений**

Печать нескольких страниц на одной стороне листа бумаги (функция «Несколько страниц на стороне»)

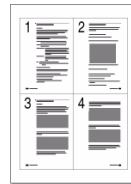

На одном листе бумаги можно напечатать несколько страниц. При этом страницы уменьшаются в размерах и располагаются в указанном порядке. На одной стороне листа можно напечатать до 16 страниц.

- 1** Чтобы изменить параметры печати из приложения, откройте окно свойств принтера. См. «Печать документа» на стр. 13.
- 2** На вкладке **Макет** выберите пункт **несколько страниц на стороне** в раскрывающемся списке **Тип макета**.
- 3** Укажите нужное число страниц на стороне листа (1, 2, 4, 6, 9 или 16) в раскрывающемся списке **Страниц**.
- 4** При необходимости выберите порядок страниц в раскрывающемся списке **Порядок**.
Если нужно печатать рамки вокруг каждой страницы на листе, установите флажок **Печатать границы страниц**.
- 5** Откройте вкладку **Бумага** и укажите источник, размер и тип бумаги.
- 6** Нажмите кнопку **ОК**, чтобы напечатать документ.

Печать плакатов

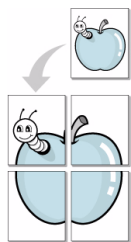

Эта функция позволяет распечатать односторонний документ на 4, 9 или 16 листах бумаги. Впоследствии листы можно склеить и получить документ плакатного размера.

- 1 Чтобы изменить параметры печати из приложения, откройте окно свойств принтера. См. «Печать документа» на стр. 13.
- 2 На вкладке **Макет** выберите пункт **плакат** в раскрывающемся списке **Тип макета**.
- 3 Укажите параметры плаката.

Можно выбрать следующие макеты страниц: **плакат 2 x 2**, **плакат 3 x 3**, **плакат 4 x 4** или **другой**. При выборе макета **плакат 2 x 2** изображение автоматически печатается на четырех листах бумаги. Если установлено значение «Нестандартный», документ можно увеличить на 150—400 % от размера оригинала. В зависимости от увеличения, для параметра макета страницы будет автоматически установлено значение «**плакат 2 x 2**», «**плакат 3 x 3**» или «**плакат 4 x 4**».

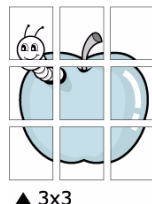

Укажите размер перекрытия (в миллиметрах или дюймах) для склейки листов бумаги.



- 4 Откройте вкладку **Бумага** и укажите источник, размер и тип бумаги.
- 5 Нажмите кнопку **ОК**, чтобы напечатать документ. Чтобы получить плакат, склейте листы бумаги.

Печать брошюр



Эта функция позволяет распечатать документ на двух сторонах бумаги и упорядочить страницы таким образом, что бумагу можно будет согнуть пополам для создания брошюры.

- 1 Чтобы изменить параметры печати из приложения, откройте окно свойств принтера. См. «Печать документа» на стр. 13.
- 2 На вкладке **Макет** выберите пункт **брошюра** в раскрывающемся списке **Тип макета**.

ПРИМЕЧАНИЕ. Параметр **брошюра** доступен не для всех размеров бумаги. Чтобы найти подходящий размер бумаги для этой функции, на вкладке **Бумага** для параметра **Размер** выберите нужное значение, затем убедитесь в том, что на вкладке **Макет** в раскрывающемся списке **Тип макета** включена функция **брошюра**.

- 3 Откройте вкладку **Бумага** и укажите источник, тип и размер бумаги.
- 4 Нажмите кнопку **ОК**, чтобы напечатать документ.
- 5 После завершения печати согните и прошейте страницы.

Печать на двух сторонах листа

Можно печатать на обеих сторонах листа бумаги. Перед началом печати задайте ориентацию документа.

Можно выбрать следующие параметры:

- **нет**
- **длинная кромка** — обычный макет страницы. Используется для печати книг.
- **короткая кромка** — часто используется для печати календарей.



▲ Длинная кромка

▲ Короткая кромка

ПРИМЕЧАНИЕ. Не печатайте на двух сторонах наклеек, прозрачных пленок, конвертов или толстой бумаги. Это может привести к замятию бумаги и повреждению принтера.

- 1 Чтобы изменить параметры печати из приложения, откройте окно свойств принтера. См. «Печать документа» на стр. 13.
- 2 На вкладке **Макет** укажите ориентацию страницы.
- 3 В разделе **Двусторонняя печать** выберите расположение переплета при двусторонней печати.
- 4 Откройте вкладку **Бумага** и укажите источник, тип и размер бумаги.
- 5 Нажмите кнопку **ОК**, чтобы напечатать документ.

ПРИМЕЧАНИЕ. Если принтер не оснащен блоком двусторонней печати, задание печати придется выполнять вручную. Сначала документ будет напечатан через одну страницу на одной стороне бумаги. После того как будет напечатана первая сторона каждого листа задания печати, появится окно с советами по печати. Завершите печать, следуя инструкциям на экране.

Печать документа с масштабированием

Размер документа на печатной странице можно изменить.

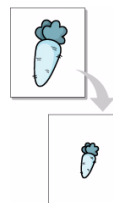

- 1 Чтобы изменить параметры печати из приложения, откройте окно свойств принтера. См. «Печать документа» на стр. 13.
- 2 На вкладке **Бумага** выберите пункт **уменьшить/увеличить** в раскрывающемся списке **Тип печати**.
- 3 Укажите коэффициент масштабирования в поле ввода **Проценты**.
Можно также нажать кнопку ▼ или ▲.
- 4 В области **Параметры бумаги** укажите источник, размер и тип бумаги.
- 5 Нажмите кнопку **ОК**, чтобы напечатать документ.

Масштабирование документа по размеру бумаги



Эта функция позволяет печатать документ на бумаге любого размера вне зависимости от размеров документа в цифровом виде. Она может быть полезна в том случае, если нужно рассмотреть мелкие детали небольшого документа.

- 1 Чтобы изменить параметры печати из приложения, откройте окно свойств принтера. См. «Печать документа» на стр. 13.
- 2 На вкладке **Бумага** выберите пункт **по размеру бумаги** в раскрывающемся списке **Тип печати**.
- 3 Выберите правильный размер бумаги в раскрывающемся списке **Размер**.
- 4 В области **Параметры бумаги** укажите источник, размер и тип бумаги.
- 5 Нажмите кнопку **ОК**, чтобы напечатать документ.

Использование водяных знаков

Водяные знаки позволяют печатать текст поверх существующего документа. Например, можно напечатать текст «Черновик» или «Секретно» большими серыми буквами по диагонали на первой или на всех страницах документа.

В пакет программного обеспечения принтера входит набор водяных знаков. Их можно изменять, а также пополнять список новыми.

Использование имеющихся водяных знаков

- 1 Чтобы изменить параметры печати из приложения, откройте окно свойств принтера. См. «Печать документа» на стр. 13.
- 2 Откройте вкладку **Дополнительно** и выберите нужный водяной знак в раскрывающемся списке **Водяной знак**. Выбранный водяной знак появится на изображении для предварительного просмотра.
- 3 Нажмите кнопку **ОК**, чтобы начать печать.

ПРИМЕЧАНИЕ. Изображение для предварительного просмотра показывает, как будет выглядеть отпечатанный документ.

Создание водяного знака

- 1 Чтобы изменить параметры печати из приложения, откройте окно свойств принтера. См. «Печать документа» на стр. 13.
- 2 Откройте вкладку **Дополнительно** и нажмите кнопку **Изменить** в области **Водяной знак**. Откроется окно **Правка водяного знака**.
- 3 Введите текст в поле **Текст водяного знака**. Допускается ввод не более 40 символов. Новый текст появится в окне предварительного просмотра.
Если установлен флажок **Только на первой странице**, водяной знак печатается только на первой странице документа.
- 4 Задайте параметры водяного знака.
В области **Параметры шрифта** можно выбрать название, начертание, размер и оттенок шрифта, а в области **Наклон текста** — угол наклона текста водяного знака.
- 5 Для добавления нового водяного знака в список нажмите кнопку **Добавить**.
- 6 После изменения параметров водяного знака нажмите кнопку **ОК**, чтобы начать печать.

Если водяные знаки не требуются, выберите строку **<без водяного знака>** в раскрывающемся списке **Водяной знак**.

Изменение водяного знака

- 1 Чтобы изменить параметры печати из приложения, откройте окно свойств принтера. См. «Печать документа» на стр. 13.
- 2 Откройте вкладку **Дополнительно** и нажмите кнопку **Изменить** в области **Водяной знак**. Откроется окно **Правка водяного знака**.
- 3 Выберите нужный водяной знак из списка **Текущие водяные знаки**, измените его текст и параметры.
- 4 Для сохранения изменений нажмите кнопку **Обновить**.
- 5 Нажимайте кнопку **ОК**, пока не закроется окно «Печать».

Удаление водяного знака

- 1 Чтобы изменить параметры печати из приложения, откройте окно свойств принтера. См. «Печать документа» на стр. 13.
- 2 Откройте вкладку **Дополнительно** и нажмите кнопку **Изменить** в области **Водяной знак**. Откроется окно **Правка водяного знака**.
- 3 В списке **Текущие водяные знаки** выберите подлежащий удалению водяной знак и нажмите кнопку **Удалить**.
- 4 Нажимайте кнопку **ОК**, пока не закроется окно «Печать».

Использование наложений

Что такое наложение?



Наложение — это текст или изображение, которое хранится на жестком диске компьютера в виде файла особого формата. Наложения могут печататься вместе с любым документом. Наложения часто используются вместо готовых форм и бланков. Вместо того чтобы использовать заранее напечатанные бланки, вы можете создать наложение, содержащее информацию фирменного бланка. Чтобы распечатать письмо на фирменном бланке компании, не нужно загружать в принтер бланки. Достаточно просто выбрать соответствующее наложение для печати вместе с документом.

Создание нового наложения

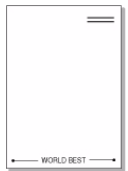

Чтобы использовать наложение страниц, необходимо создать новое наложение, содержащее эмблему или изображение.

- 1 Создайте или откройте документ, содержащий текст или изображение для нового наложения. Расположите текст и изображение нужным образом.
- 2 Для сохранения документа в качестве наложения откройте окно свойств принтера. См. «Печать документа» на стр. 13.
- 3 Откройте вкладку **Дополнительно** и нажмите кнопку **Изменить** в области **Наложение**.
- 4 В окне «Правка наложения» нажмите кнопку **Создать наложение**.
- 5 В окне «Создать наложение» введите имя длиной не более восьми символов в поле **Имя файла**. При необходимости укажите путь к файлу. (По умолчанию используется путь C:\FormOver.)
- 6 Нажмите кнопку **Сохранить**. Новое имя появится в поле со списком **Список наложений**.
- 7 Для завершения создания наложения нажмите кнопку **ОК** или **Да**.
Файл не выводится на печать. Вместо этого он сохраняется на жестком диске компьютера.

ПРИМЕЧАНИЕ. Наложение должно совпадать по размеру с документом, в котором оно используется. Не создавайте наложений с водяными знаками.

Использование наложения

Созданное наложение можно напечатать вместе с документом. Чтобы напечатать документ с наложением, выполните следующие действия.

- 1 Создайте или откройте документ, который необходимо напечатать.
- 2 Чтобы изменить параметры печати из приложения, откройте окно свойств принтера. См. «Печать документа» на стр. 13.
- 3 Откройте вкладку **Дополнительно**.
- 4 Выберите наложение в раскрывающемся списке **Наложение**.
- 5 Если нужный файл наложения в списке **Наложение** отсутствует, нажмите кнопку **Изменить**, затем кнопку **Загрузить наложение** и выберите файл наложения.

Если файл наложения сохранен на внешнем носителе, его также можно загрузить при помощи диалогового окна **Загрузить наложение**.

После выбора файла нажмите кнопку **Открыть**. Файл появится в поле со списком **Список наложений**. После этого его можно использовать для печати. Выберите наложение в поле со списком **Список наложений**.

- 6 При необходимости установите флажок **Подтверждать наложение при печати**. Если флажок установлен, при выводе документа на печать будет появляться запрос на подтверждение использования наложения.

Если этот флажок не установлен, а наложение выбрано, это наложение будет автоматически печататься вместе с документом.

- 7 Нажимайте кнопки **ОК** или **Да**, пока не начнется печать.

Выбранное наложение загружается в память принтера вместе с заданием печати и распечатывается вместе с документом.

ПРИМЕЧАНИЕ. Разрешение наложения должно совпадать с разрешением документа.

Удаление наложения

Наложение, которое больше не используется, можно удалить.

- 1 В окне свойств принтера выберите вкладку **Дополнительно**.
- 2 Нажмите кнопку **Изменить** в области **Наложение**.
- 3 В поле со списком **Список наложений** выберите наложение, которое следует удалить.
- 4 Нажмите кнопку **Удалить наложение**.
- 5 В окне подтверждения выбранного действия нажмите кнопку **Да**.
- 6 Нажимайте кнопку **ОК**, пока не закроется окно «Печать».

4

Совместное использование принтера в локальной сети

Принтер можно напрямую подключить к одному из компьютеров сети, который принято называть «выделенным компьютером».

Ниже приведены инструкции для ОС Windows XP. Для других ОС Windows обращайтесь к руководству пользователя или интерактивной справке для соответствующей системы Windows.

ПРИМЕЧАНИЯ.

- Проверьте совместимость операционной системы (или систем) с принтером. См. раздел «Совместимость с операционными системами» главы «Технические характеристики принтера» в руководстве пользователя принтера.
- Точное имя принтера можно узнать в документации на компакт-диске из комплекта поставки.

Настройка выделенного компьютера

- 1 Запустите Windows.
- 2 В меню **Пуск** выберите **Принтеры и факсы**.
- 3 Дважды щелкните **значок принтера**.
- 4 В меню **Принтер** выберите **Доступ/Общий доступ**.
- 5 Установите флажок **Общий доступ к данному принтеру**.
- 6 Заполните поле **Сетевое имя**, затем нажмите кнопку **ОК**.

Настройка клиентского компьютера

- 1 Щелкните правой кнопкой мыши кнопку **Пуск** и выберите команду **Проводник**.
- 2 Выберите пункт **Сетевое окружение**, затем щелкните на нем правой кнопкой мыши и выберите пункт **Поиск компьютеров**.
- 3 Введите IP-адрес управляющего компьютера в поле **Имя компьютера** и нажмите кнопку **Найти**. (в случае если система запросит имя **Пользователя** и **Пароль**, введите идентификатор пользователя и пароль учетной записи, созданной на управляющем компьютере).
- 4 Дважды щелкните значок **Принтеры и факсы**.
- 5 Щелкните значок драйвера принтера правой кнопкой мыши и выберите **Подключить**.
- 6 Когда появится окно подтверждения установки, нажмите кнопку **Да**.

Сканирование позволяет преобразовать изображения и текст в цифровой формат. После этого изображения можно отправлять по электронной почте или факсу, размещать на сайте или использовать для создания документов, которые можно напечатать с помощью программного обеспечения Samsung SmarThru или драйвера WIA.

Данная глава содержит следующие разделы.

- Сканирование с помощью программы Samsung SmarThru
- Сканирование с использованием программного обеспечения, поддерживающего интерфейс TWAIN
- Сканирование с использованием драйвера загрузки рисунков Windows (WIA)

ПРИМЕЧАНИЯ

- *Проверьте совместимость операционной системы (или систем) с принтером. См. раздел «Совместимость с операционными системами» главы «Технические характеристики принтера» в руководстве пользователя принтера.*
- *Имя принтера можно найти на компакт-диске, входящем в комплект поставки.*
- *Наибольшее достижимое разрешение зависит от различных факторов, в том числе от быстродействия компьютера, свободного места на диске, памяти, размеров сканируемого изображения и разрядности сканирования. Поэтому при сканировании определенных объектов с помощью конкретного компьютера некоторые значения разрешения (особенно наиболее высокие) могут оказаться недоступны.*

Сканирование с помощью программы Samsung SmarThru

Программное обеспечение Samsung SmarThru входит в комплект поставки аппарата. Программа SmarThru упрощает сканирование.

Удаление программы Samsung SmarThru

ПРИМЕЧАНИЕ. Прежде чем приступить к удалению программы, завершите работу всех приложений, запущенных на компьютере.

- 1 В меню **Пуск** выберите **Программы**.
- 2 Выберите **SmarThru 4**, а затем – **Удаление программы SmarThru 4**.
- 3 В ответ на приглашение подтвердить удаление нажмите кнопку **ОК**.
- 4 Нажмите кнопку **Готово**.

Может быть выведено приглашение перезапустить компьютер. В этом случае для сохранения изменений следует выключить, а затем перезагрузить компьютер.

Использование Samsung SmarThru

Чтобы начать сканирование с помощью программы SmarThru, выполните следующие действия.

- 1 Убедитесь, что устройство и компьютер правильно подключены друг к другу и включены.
- 2 Поместите фотографию или страницу на стекло экспонирования или в автоподатчик.
- 3 После установки программы Samsung значок **SmarThru 4** появится на рабочем столе. Дважды щелкните значок **SmarThru 4**.

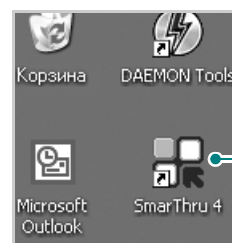

Дважды щелкните этот значок.

Открывается окно программы SmarThru 4.

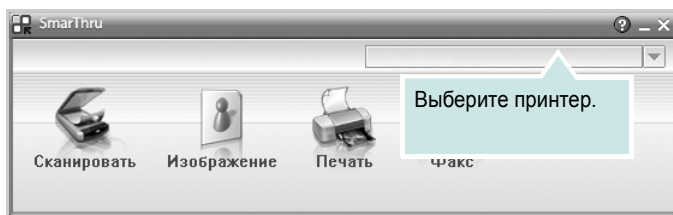

• Сканировать

Позволяет сканировать изображения и сохранять их в приложении или в папке, отправлять по электронной почте или публиковать на веб-сайте.

• Изображение

Функция редактирования изображения, сохраненного как графический файл, с последующим переносом его в выбранное приложение или в папку, отправкой по электронной почте или публикацией на веб-сайте.

• Печать

Функция печати ранее сохраненных изображений. Обеспечивает печать черно-белых или цветных изображений (если устройство поддерживает этот режим).

• Факс

Позволяет отправлять по факсу изображения или файлы, сохраненные на компьютере. Эта возможность доступна, когда устройство поддерживает функции факса.

- 4** Нажмите кнопку **Сканировать**. В окне «SmarThru» появится строка меню **Сканировать**.

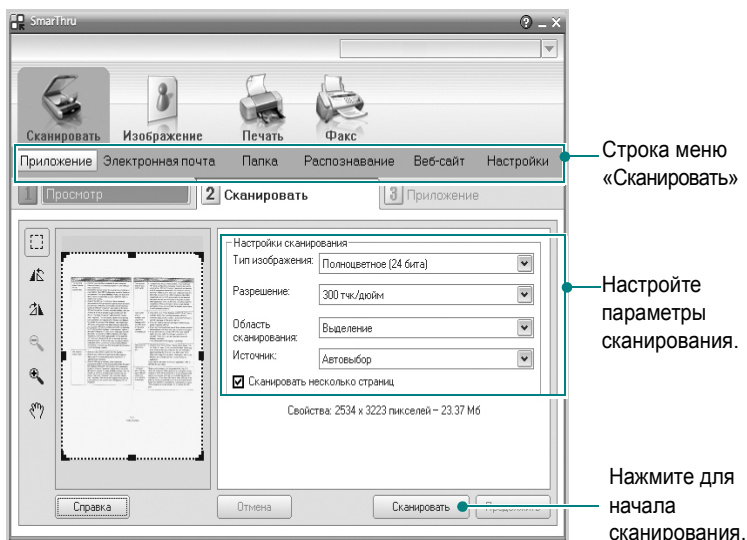

Строка меню **Сканировать** предоставляет следующие возможности.

• Приложение

Сканирование изображения и сохранение результата в графическом приложении, таком как Paint или Adobe Photoshop.

• Электронная почта

Сканирование изображения и отправка его по электронной почте. Возможность отсканировать изображение, предварительно просмотреть его и отправить по электронной почте.

ПРИМЕЧАНИЕ. Чтобы отправить изображение по электронной почте, необходимо иметь клиентскую почтовую программу, например Outlook Express, установленную с вашей учетной записью электронной почты.

• Папка

Сканирование изображения и сохранение результатов в папке. Позволяет отсканировать изображение, выполнить предварительный просмотр и сохранить изображение в нужной папке.

• Распознавание

Сканирование изображения и распознавание текста. Позволяет отсканировать изображение, предварительного просмотреть его и отправить в программу оптического распознавания символов.

Рекомендуемые параметры сканирования для оптического распознавания символов:

- Разрешение: 200 или 300 тчк/дюйм.
- Тип изображения: Оттенки серого или черно-белое.

• Веб-сайт

Сканирование изображения, предварительный просмотр и публикация полученных данных на веб-сайте в виде файла заданного формата.

• Настройки

Настройка основных функций **Сканировать**. Позволяет настроить параметры функций **Приложение**, **Электронная почта**, **Распознавание** и **Веб-сайт**.

- 5** Щелкните значок нужной функции.
- 6** SmarThru 4 открывает окно выбранной функции. Настройте параметры сканирования.
- 7** Чтобы начать сканирование, нажмите кнопку **Сканировать**.

ПРИМЕЧАНИЕ. Если требуется отменить задание сканирования, нажмите кнопку **Отмена**.

Использование экранной справки

Дополнительные сведения о программе SmarThru можно получить, нажав кнопку  в верхнем правом углу окна. Будет открыто окно справки SmarThru, в котором можно просматривать экранную справку, поддерживаемую программой SmarThru.

Сканирование с использованием программного обеспечения, поддерживающего интерфейс TWAIN

При использовании для сканирования других приложений следует убедиться, что они поддерживают интерфейс TWAIN, например Adobe Photoshop. Перед первым использованием сканера в настройках приложения укажите устройство в качестве источника TWAIN.

Процесс сканирования состоит из нескольких этапов.

- 1 Проверьте, что устройство и компьютер правильно подключены друг к другу и включены.
- 2 Поместите документ на стекло экспонирования лицевой стороной вниз. Или загрузите документ (документы) лицевой стороной вверх в автоподатчик (дуплексный автоподатчик).
- 3 Откройте приложение, например Photoshop.
- 4 Откройте окно TWAIN и задайте параметры сканирования.
- 5 Отсканируйте документ и сохраните полученное изображение.

ПРИМЕЧАНИЕ. Чтобы сканировать изображение, следуйте инструкциям программы. Обращайтесь к руководству пользователя данного приложения.

Сканирование с использованием драйвера загрузки рисунков Windows (WIA)

Устройство поддерживает драйвер загрузки рисунков Windows (WIA) для сканирования изображений. WIA — это стандартный компонент Microsoft, Windows, XP, предназначенный для работы с цифровыми камерами и сканерами. В отличие от драйвера TWAIN, драйвер WIA позволяет сканировать изображение и работать с ним без использования дополнительных приложений.

ПРИМЕЧАНИЕ. Драйвер WIA работает только под управлением системы Windows XP/Vista и только через порт USB.

Windows XP

- 1 Поместите документ на стекло экспонирования лицевой стороной вниз. Или загрузите документ (документы) лицевой стороной вверх в автоподатчик (дуплексный автоподатчик).
- 2 В меню **Пуск** выберите команды **Настройка, Панель управления и Сканеры и камеры**.
- 3 Дважды щелкните **значок принтера**. Будет запущен мастер сканеров и камер.
- 4 Выберите параметры сканирования и нажмите кнопку **Просмотр**, чтобы увидеть, как внесенные изменения отражаются на изображении.
- 5 Нажмите кнопку **Далее**.
- 6 Введите имя файла, выберите его формат и расположение, куда его необходимо сохранить.
- 7 Следуйте инструкциям на экране, чтобы отредактировать изображение после его копирования на компьютер.

Windows Vista

- 1 Поместите документ на стекло экспонирования лицевой стороной вниз. Или загрузите документ (документы) лицевой стороной вверх в автоподатчик (дуплексный автоподатчик).
- 2 Выберите **Пуск → Панель управления → Оборудование и звук → Сканеры и камеры**.
- 3 Выберите пункт **Сканирование документа или изображения**. Откроется приложение **Факсы и сканирование Windows**.

ПРИМЕЧАНИЕ. Для отображения списка сканеров нажмите кнопку **Просмотр сканеров и камер**.

- 4 Нажмите кнопку **Сканировать**, чтобы открыть драйвер сканера.
- 5 Настройте параметры сканирования и нажмите кнопку **Просмотр**, чтобы увидеть, как внесенные изменения отражаются на изображении.
- 6 Нажмите кнопку **Сканировать**.

ПРИМЕЧАНИЕ. Если необходимо отменить процесс сканирования, нажмите кнопку **Отменить** в окне Мастера Сканер и камера.

6 Использование программы Smart Panel

Программа Smart Panel контролирует принтер и выводит сведения о его состоянии, а также позволяет настраивать параметры принтера. Smart Panel устанавливается автоматически при установке программного обеспечения принтера.

ПРИМЕЧАНИЯ:

- Для использования этой программы необходимы:
 - Список совместимых с принтером операционных систем см. в главе «Технические характеристики принтера» в руководстве пользователя принтера.
 - Mac OS X 10.3 или выше
 - Linux. Список совместимых с принтером систем семейства Linux см. в главе «Технические характеристики принтера» в руководстве пользователя принтера.
 - Internet Explorer версии 5.0 или выше для отображения flash-анимаций в справке формата HTML.
- Точное название принтера см. в документации на компакт-диске из комплекта поставки.

Описание программы Smart Panel

При возникновении ошибки в процессе печати автоматически появляется окно программы Smart Panel с сообщением об ошибке. Вы также можете запустить Smart Panel вручную. Дважды щелкните на значке Smart Panel в панели задач Windows (в Windows), или области уведомлений (в Linux). Вы также можете щелкнуть на панели состояния (в Mac OS X).

Дважды щелкните на данном значке в Windows.



Щелкните на данном значке в Mac OS X.



Щелкните на данном значке в Linux.



Если Вы являетесь пользователем Windows, в меню **Пуск** выберите в разделе **Программы** или **Все программы** → **имя драйвера Вашего принтера** → **Smart Panel**.

ПРИМЕЧАНИЯ:

- Если в системе уже установлены несколько принтеров Samsung, сначала выберите принтер, для которого следует запустить программу Smart Panel. Щелкните правой кнопкой (в Windows или Linux) или щелкните (в Mac OS X) на значке Smart Panel и выберите **имя Вашего принтера**.
- В зависимости от используемого принтера и операционной системы окно Smart Panel и его содержимое могут отличаться от представленных в данном руководстве пользователя программного обеспечения.

Программа Smart Panel показывает текущее состояние принтера, уровень заполнения картриджами тонером и различные другие сведения. Кроме того, Вы можете изменять настройки.

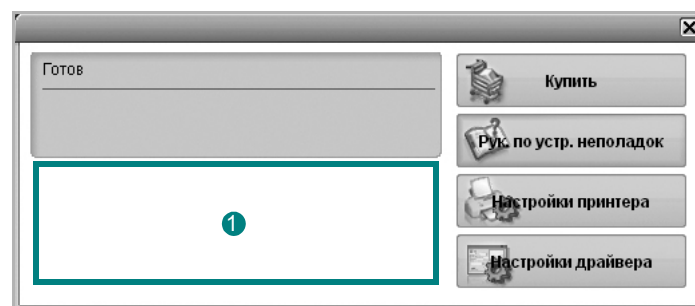

1 Уровень тонера

Программа позволяет следить за уровнем заполнения картриджами тонером. Используемые в примерах принтер и количество картриджами с тонером могут различаться в зависимости от принтера. Некоторые принтеры не поддерживают эту функцию.

Купить

Новый картридж с тонером можно заказать через Интернет.

Руководство по устранению неполадок

Сведения о разрешении проблем приводятся в справке.

Настройки принтера

В окне утилиты настройки принтера можно настроить различные параметры принтера. Некоторые принтеры не поддерживают эту функцию.

ПРИМЕЧАНИЕ. Если принтер подключен к сети, вместо окна Printer Settings Utility появится окно **SyncThru Web Service**. Данная программа работает в ОС Windows и MAC OS X. В ОС Linux программа работает только с определенным программным обеспечением, а именно: Internet Explorer версии 5.5 и выше, Safari версии 1.3 и выше, а также Mozilla FireFox версии 1.5 и выше.

Настройки драйвера (Только для Windows)

Окно свойств принтера обеспечивает доступ ко всем параметрам устройства. Дополнительную информацию №. 14. «Параметры принтера» в п. 14.

Доступ к руководству по поиску и устранению неисправностей

Руководство по поиску и устранению неисправностей содержит инструкции по устранению различных ошибок, связанных с состоянием принтера.

Щелкните правой кнопкой (в Windows или Linux) или щелкните (в Mac OS X) на значке Smart Panel и выберите **Руководство по устранению неполадок**.

Работа с утилитой настройки принтера

Утилита настройки принтера позволяет изменять и проверять параметры принтера.

- 1 Щелкните правой кнопкой (в Windows или Linux) или щелкните (в Mac OS X) на значке Smart Panel и выберите **Настройки принтера**.
- 2 Измените параметры принтера.
- 3 Для отправки изменений на принтер нажмите кнопку **Применить**.

ПРИМЕЧАНИЕ: Если Ваш принтер подключен к сети и Вы являетесь пользователем Windows, вместо окна утилиты настройки принтера появится окно **SyncThru Web Service**.

Использование экранной справки

Для получения дополнительных сведений об утилите настройки принтера щелкните .

Изменение параметров программы Smart Panel

Щелкните правой кнопкой (в Windows или Linux) или щелкните (в Mac OS X) на значке Smart Panel и выберите **Параметры**. В окне **Параметры** выберите нужные параметры.

7 Работа с принтером в операционной системе Linux

Устройство может работать в среде Linux.

Данная глава содержит следующие разделы.

- Приступая к работе
- Установка пакета Unified Linux Driver
- Использование программы SetIP
- Использование средства Unified Driver Configurator
- Настройка параметров принтера
- Печать документа
- Сканирование документа

Приступая к работе

На поставляемом с устройством компакт-диске находится пакет драйверов Samsung Unified Linux Driver для подключения к компьютеру с операционной системой Linux.

Пакет Unified Linux Driver для Samsung содержит драйверы принтера и сканера, обеспечивающие печать документов и сканирование изображений. Этот пакет содержит также приложения для настройки устройства и обработки результатов сканирования документов.

После установки драйвера в системе Linux пакет драйверов позволяет контролировать одновременно несколько устройств, подключенных через порты USB и быстрые параллельные порты, поддерживающие режим ECP.

Отсканированные документы можно редактировать, печатать на локальном или сетевом устройстве, отправлять по электронной почте, загружать на FTP-сервер или переносить во внешнюю систему оптического распознавания символов.

Пакет Unified Linux Driver поставляется в комплекте с гибкой, хорошо продуманной программой установки. Нет никакой необходимости искать дополнительные компоненты, которые могут понадобиться для работы с программным обеспечением Unified Linux Driver: в наиболее распространенных дистрибутивах Linux все необходимое устанавливается автоматически.

Установка пакета Unified Linux Driver

Установка пакета Unified Linux Driver

- 1 Подключите устройство к компьютеру. Включите компьютер и устройство.
- 2 Когда появится окно «Administrator Login», в поле «Login» введите значение *root* и введите системный пароль.

ПРИМЕЧАНИЕ. Для установки программного обеспечения принтера необходимо войти в систему в качестве привилегированного пользователя (*root*). Если вы не являетесь привилегированным пользователем, обратитесь к системному администратору.

- 3 Вставьте компакт-диск с программным обеспечением. Компакт-диск должен автоматически запуститься.

Если компакт-диск не запустится автоматически, щелкните значок  в нижней части рабочего стола. В появившемся окне терминала введите следующие строки.

Если дисковод для компакт-дисков подключен ко вторичному каналу в качестве основного устройства и смонтирован как */mnt/cdrom*, введите:

```
[root@localhost root]#mount -t iso9660 /dev/hdc /mnt/cdrom
```

```
[root@localhost root]#cd /mnt/cdrom/Linux
```

```
[root@localhost root]#./install.sh
```

Если запустить компакт-диск не удастся, выполните следующие команды:

```
[root@localhost root]#umount/dev/hdc
```

```
[root@localhost root]#mount -t iso9660 /dev/hdc /mnt/cdroms
```

ПРИМЕЧАНИЕ. Программа установки запускается автоматически, если в системе установлен и настроен пакет программ автозапуска.

- 4 Когда появится экран приветствия, нажмите кнопку **Next**.

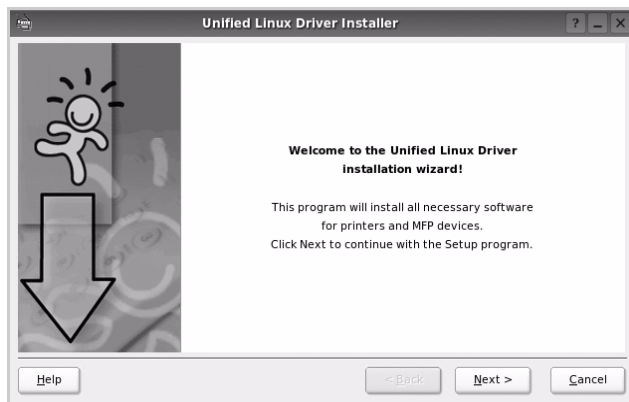

- 5 После завершения установки нажмите кнопку **Finish**.

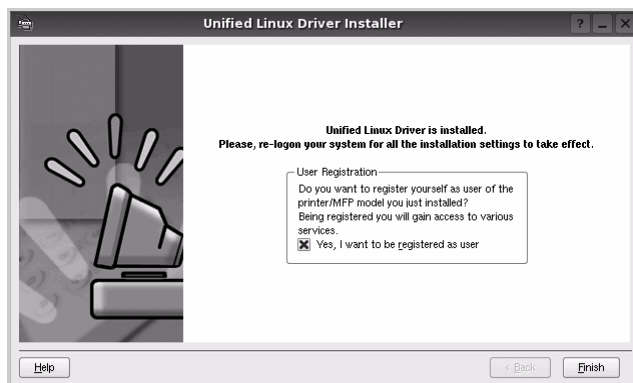

Программа установки добавляет на рабочий стол значок «Unified Driver Configurator», а также добавляет в системное меню группу «Samsung Unified Driver». При возникновении затруднений обратитесь к справке. Это можно сделать через системное меню или в любом оконном приложении пакета драйверов (например **Unified Driver Configurator** или **Image Manager**).

ПРИМЕЧАНИЕ. Установка драйвера в текстовом режиме.

- Если вы не используете графический интерфейс или установка драйвера не удалась, драйвер следует установить в текстовом режиме.
- Выполните шаги 1–3, затем запустите команду `[root@localhost Linux]# ./install.sh` и следуйте появляющимся на экране инструкциям. После этого установка будет завершена.
- Чтобы удалить драйвер, следуйте приведенным выше инструкциям, но при этом воспользуйтесь командой `[root@localhost Linux]# ./uninstall.sh`.

Удаление пакета Unified Linux Driver

- 1 Когда появится окно «Administrator Login», в поле «Login» введите значение `root` и введите системный пароль.

ПРИМЕЧАНИЕ. Чтобы удалить программное обеспечение, необходимо войти в систему в качестве привилегированного пользователя (`root`). Если вы не являетесь привилегированным пользователем, обратитесь к системному администратору.

- 2 Вставьте компакт-диск с программным обеспечением. Компакт-диск должен автоматически запуститься.

Если компакт-диск не запустится автоматически, щелкните значок  в нижней части рабочего стола. В появившемся окне терминала введите следующие строки.

Если дисковод для компакт-дисков подключен ко вторичному каналу в качестве основного устройства и смонтирован как `/mnt/cdrom`, введите:

```
[root@localhost root]#mount -t iso9660 /dev/hdc /mnt/cdrom
[root@localhost root]#cd /mnt/cdrom/Linux
[root@localhost root]#./uninstall.sh
```

ПРИМЕЧАНИЕ. Программа установки запускается автоматически, если в системе установлен и настроен пакет программ автозапуска.

- 3 Нажмите кнопку **Uninstall**.

- 4 Нажмите кнопку **Next**.

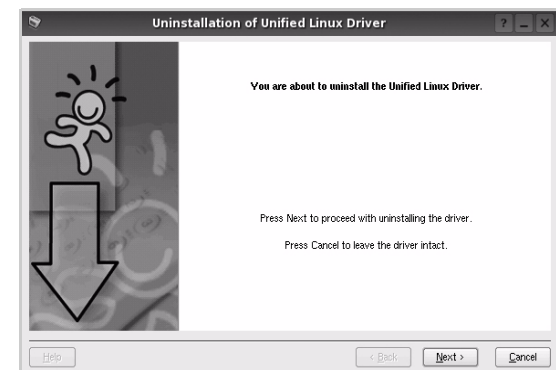

- 5 Нажмите кнопку **Finish**.

Использование программы SetIP

Данная программа предназначена для настройки сетевого IP-адреса с использованием MAC-адреса, который представляет собой серийный номер сетевой карты принтера или интерфейса. Она будет особенно полезна администраторам сетей для одновременной настройки нескольких сетевых IP-адресов.

Программу SetIP можно использовать только при условии, что устройство подключено к сети.

SetIP — программа, которая устанавливается автоматически во время установки драйвера принтера.

Запуск программы

- 1 Распечатайте отчет о сетевых характеристиках принтера, в котором будет указан MAC-адрес.
- 2 Откройте `/opt/Samsung/mfp/share/utills/`.
- 3 Щелкните дважды на файле `SetIPApplet.html`.
- 4 Щелкните  в окне программы SetIP, чтобы открыть окно настройки протокола TCP/IP.
- 5 Введите MAC-адрес сетевой карты, IP-адрес, маску подсети и шлюз по умолчанию, затем щелкните **Apply**.

ПРИМЕЧАНИЕ. При вводе MAC-адреса не используйте двоеточие (:).

- 6 Устройство выведет на печать сведения о сетевом подключении. Если параметры верны, подтвердите их.
- 7 Закройте программу SetIP.

Использование средства Unified Driver Configurator

Основным назначением средства Unified Linux Driver Configurator является настройка параметров многофункциональных устройств и принтеров. Поскольку многофункциональные устройства объединяют в себе принтер и сканер, в интерфейсе программы Unified Linux Driver Configurator можно сгруппировать функции печати и сканирования. Кроме того, для управления доступом к принтеру и сканеру многофункционального устройства через один канал ввода-вывода поддерживается специальный порт многофункционального устройства.

После установки драйвера Unified Linux Driver, на рабочем столе будет автоматически создан значок «Unified Linux Driver Configurator».

Запуск средства Unified Driver Configurator

- 1 Дважды щелкните значок **Unified Driver Configurator** на рабочем столе.
Можно также щелкнуть значок меню Startup и выбрать пункт **Samsung Unified Driver**, а затем — **Samsung Unified Driver Configurator**.
- 2 Для доступа к нужному окну настройки нажмите соответствующую кнопку в области «Modules».

Кнопка «Printers Configuration»

Кнопка «Scanners Configuration»

Кнопка «Ports Configuration»

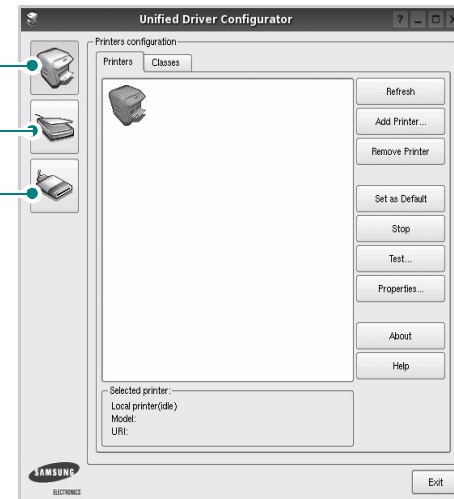

Для получения справки нажмите кнопку **Help**.

- 3 После завершения настройки нажмите кнопку **Exit**, чтобы завершить работу средства Unified Driver Configurator.

Окно «Printers configuration»

Окно «Printers Configuration» содержит две вкладки: **Printers** и **Classes**.

Вкладка «Printers»

Для вывода на экран текущих параметров настройки принтера в системе нажмите кнопку со значком принтера в левой части окна Unified Driver Configurator.

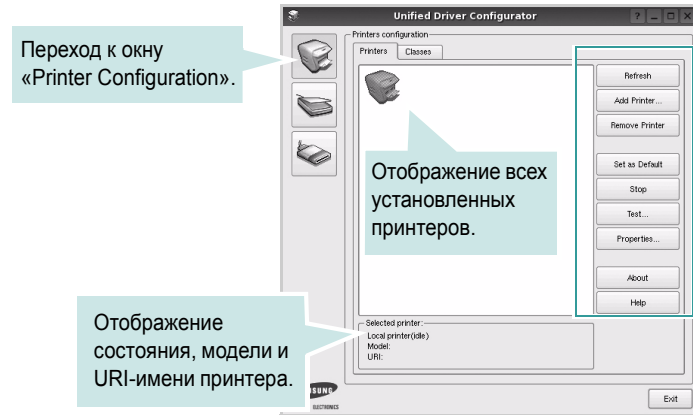

Управление принтером осуществляется с помощью следующих кнопок.

- **Refresh.** Обновление списка доступных принтеров.
- **Add Printer.** Добавление нового принтера.
- **Remove Printer.** Удаление выбранного принтера.
- **Set as Default.** Задание текущего принтера в качестве используемого по умолчанию.
- **Stop/Start.** Остановка или запуск принтера.
- **Test.** Печать тестовой страницы для проверки работоспособности устройства.
- **Properties.** Просмотр и изменение свойств принтера. Дополнительную информацию см. в документе стр. 33.

Вкладка «Classes»

На вкладке «Classes» показаны доступные классы принтера.

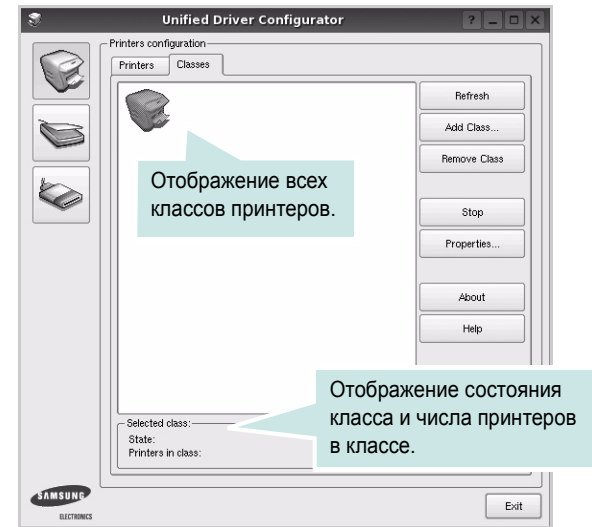

- **Refresh.** Обновление списка классов.
- **Add Class.** Добавление нового класса принтеров.
- **Remove Class.** Удаление выбранного класса принтеров.

Окно «Scanners Configuration»

Это окно позволяет контролировать работу сканеров, выводить список установленных многофункциональных устройств Samsung, изменять свойства устройств и сканировать изображения.

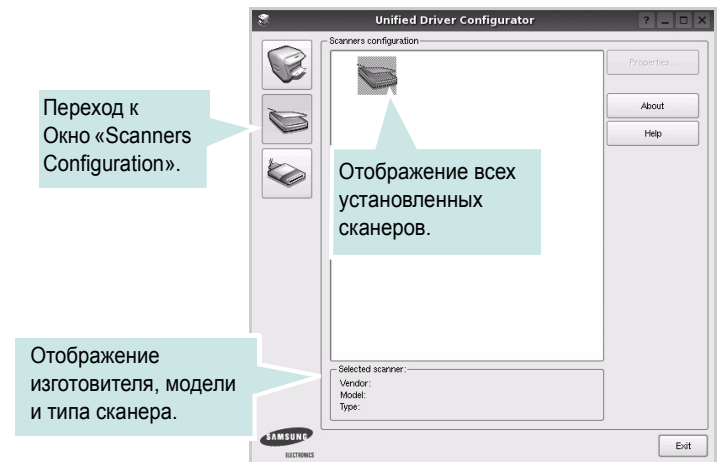

- **Properties.** Изменение свойств сканирования и сканирование документа. См. стр. 35.
- **Drivers.** Контроль за работой драйверов сканирования.

Окно «Ports Configuration»

В этом окне можно просмотреть список доступных портов, проверить состояние каждого порта и освободить порт, если он остается в

состоянии «занят» после того, как работа его владельца была прервана по какой-либо причине.

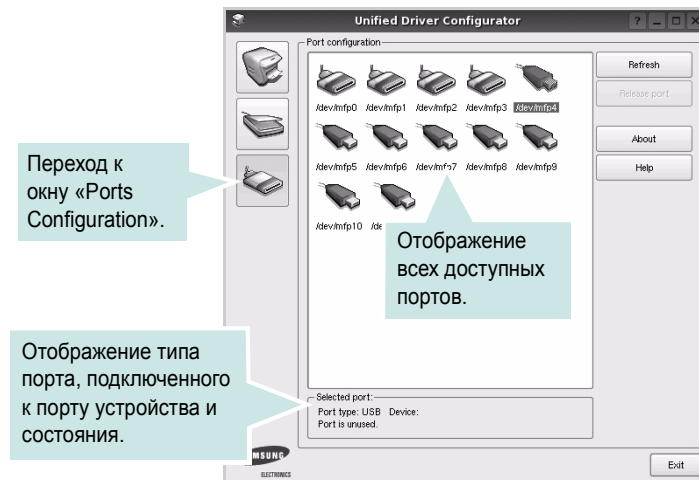

- **Refresh.** Обновление списка доступных портов.
- **Release port.** Освобождение выбранного порта.

Распределение портов между принтерами и сканерами

Устройство может быть подключено к управляющему компьютеру через параллельный порт или порт USB. Поскольку многофункциональное устройство объединяет в себе несколько устройств (принтер и сканер), необходимо правильно организовать доступ прикладных программ к этим устройствам через один порт ввода-вывода.

В пакет драйверов Samsung Unified Linux Driver встроен механизм разделения доступа к портам между драйверами принтера и сканера Samsung. Эти драйверы обращаются к соответствующим устройствам через так называемые порты многофункционального устройства. Текущее состояние любого порта многофункционального устройства отображается в окне «Ports Configuration». Механизм разделения портов блокирует доступ к блоку многофункционального устройства, если в этот момент используется другой его блок.

Установку в системе нового многофункционального устройства рекомендуется осуществлять с помощью программы Unified Driver Configurator. В этом случае программа предложит выбрать порт ввода-вывода для нового устройства. Эта программа обеспечивает оптимальную настройку многофункционального устройства. Для сканеров из состава многофункционального устройства порты ввода-вывода выбираются автоматически драйверами сканеров, поэтому правильные параметры выбираются по умолчанию.

Настройка параметров принтера

Окно свойств принтеров, доступное из окна «Printers Configuration», содержит различные параметры, задающие свойства многофункционального устройства в качестве принтера.

- 1 Запустите средство Unified Driver Configurator.
При необходимости откройте окно «Printers Configuration».
- 2 Выберите нужное устройство в списке доступных принтеров и нажмите кнопку **Properties**.
- 3 Откроется окно «Printer Properties».

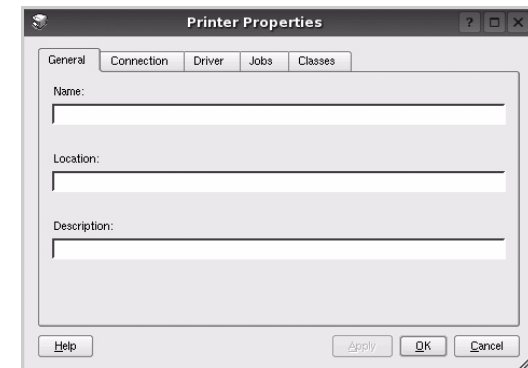

В верхней части этого окна расположены следующие пять вкладок.

- **General.** Позволяет изменить имя и расположение принтера. Имя, заданное на этой вкладке, отображается в списке принтеров в окне «Printers Configuration».
 - **Connection.** Позволяет просматривать и выбирать другие порты. При переключении используемого принтера с порта USB на параллельный порт и наоборот необходимо соответствующим образом изменить порт принтера на этой вкладке.
 - **Driver.** Позволяет просматривать и выбирать другие драйверы принтера. Кнопка **Options** используется для задания параметров устройства по умолчанию.
 - **Jobs.** Отображение списка заданий печати. Для отмены выбранного задания нажмите кнопку **Cancel job**, а для просмотра предыдущего задания из списка заданий нажмите кнопку **Show completed jobs**.
 - **Classes.** Отображение классов, в которые включен данный принтер. Для добавления принтера в какой-либо класс нажмите кнопку **Add to Class**, а для удаления принтера из выбранного класса нажмите кнопку **Remove from Class**.
- 4 Чтобы внесенные изменения вступили в силу, нажмите кнопку **OK**. Окно «Printer Properties» будет закрыто.

Печать документа

Печать из приложений

Многие приложения Linux позволяют печатать с использованием системы CUPS (Common UNIX Printing System). Устройство поддерживает печать из любых таких приложений.

- 1 Выберите в меню **File** текущего приложения команду **Print**.
- 2 Выберите команду **Print** непосредственно с помощью **lpr**.
- 3 В окне «LPR» выберите в списке принтеров название модели используемого устройства и нажмите кнопку **Properties**.

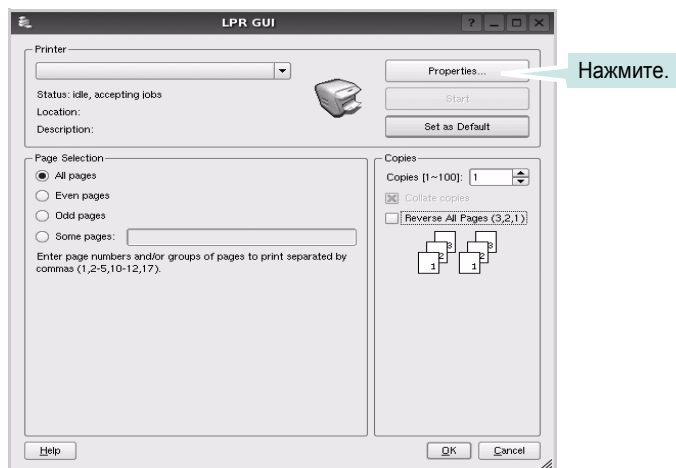

- 4 Укажите требуемые свойства принтера и свойства задания печати.

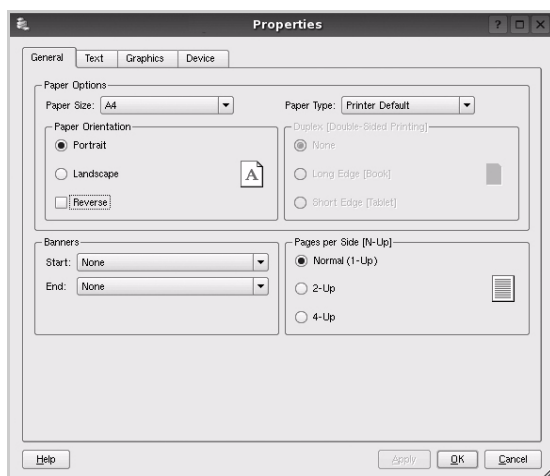

В верхней части этого окна расположены следующие четыре вкладки.

- General**. Служит для изменения размеров и типов бумаги, ориентации документа, включения функции двусторонней печати, добавления заголовков и изменения числа страниц на листе.
- Text**. Служит для задания полей страницы и параметров текста (например, интервалов и колонок).
- Graphics**. Служит для задания параметров изображения, используемых при печати изображений и файлов (например, параметров передачи цвета, а также размеров и расположения изображения).
- Device**. Служит для указания разрешений печати, источника бумаги и выходного лотка.

- 5 Чтобы внесенные изменения вступили в силу, нажмите кнопку **Apply**. Окно «Properties» будет закрыто.
- 6 Нажмите кнопку **OK** в окне «LPR», чтобы начать печать.
- 7 Появится окно «Printing», служащее для контроля за состоянием задания печати.

Если нужно отменить текущее задание, нажмите кнопку **Cancel**.

Печать файлов

Устройство Samsung позволяет печатать файлы различных типов стандартным для системы CUPS способом — непосредственно из командной строки. Для этого используется средство `lpr` — служебная программа CUPS. Однако пакет драйверов заменяет стандартное средство `lpr` более удобной программой LPR GUI.

Чтобы напечатать файл документа, выполните следующие действия.

- 1 В командной строке оболочки Linux введите `lpr <имя_файла>` и нажмите клавишу **Ввод**. Появится окно «LPR».

Если ввести команду `lpr` без параметров и нажать клавишу **Ввод**, сначала появится окно выбора файлов для печати. Выберите файлы, которые нужно напечатать, и нажмите кнопку **Open**.

- 2 В окне «LPR» выберите нужный принтер в списке и задайте требуемые свойства принтера и задания печати.

Информацию об окне свойств см. на стр. 34.

- 3 Чтобы начать печать, нажмите кнопку **OK**.

Сканирование документа

Для сканирования документов можно использовать окно «Unified Driver Configurator».

- 1 Дважды щелкните значок «Unified Driver Configurator» на рабочем столе.
- 2 Нажмите кнопку , чтобы перейти в окно «Scanners Configuration».
- 3 Выберите сканер в списке.

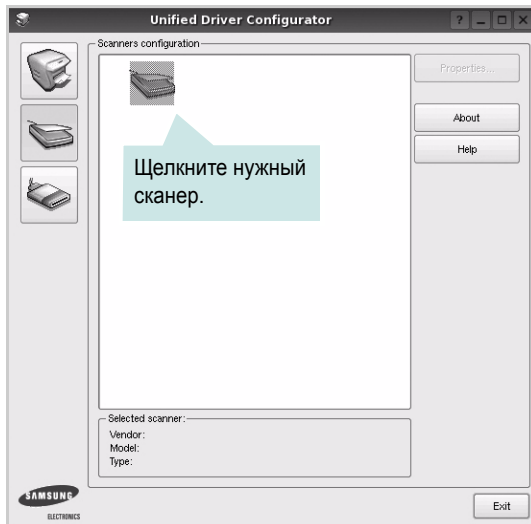

Если имеется только одно многофункциональное устройство и оно уже подключено к компьютеру и включено, сканер отображается в списке и выбирается автоматически.

Любой из подключенных к компьютеру сканеров можно выбрать в любой момент. Например, если на одном сканере уже идет процесс сканирования, можно выбрать другой сканер, задать параметры устройства и запустить сканирование изображения одновременно с первым сканером.

- 4 Нажмите кнопку **Properties**.
- 5 Положите сканируемый документ на стекло экспонирования сканируемой стороной вниз или загрузите его в автоподатчик сканируемой стороной вверх.
- 6 Нажмите кнопку **Preview** в окне «Scanner Properties».

Документ сканируется, и полученное изображение появляется в области предварительного просмотра.

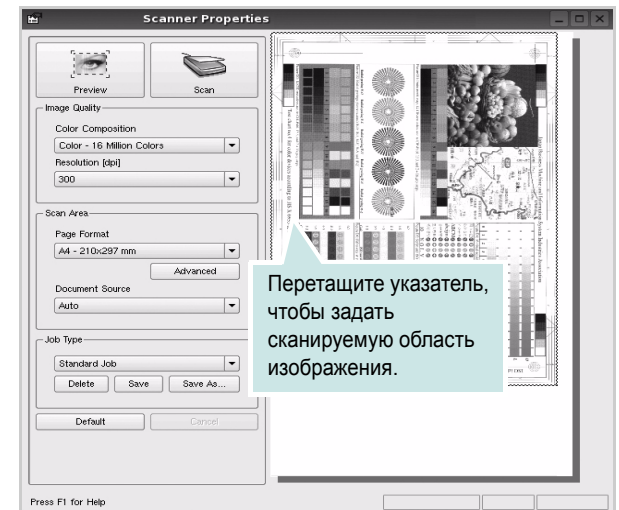

- 7 Измените параметры сканирования в разделах «Image Quality» и «Scan Area».

- Image Quality.** Позволяет выбрать для изображения цветовую палитру и разрешение сканирования.
- Scan Area.** Позволяет выбрать размер страницы. Кнопка **Advanced** служит для задания размера страницы вручную.

Для выбора одного из готовых наборов параметров сканирования воспользуйтесь раскрывающимся списком «Job Type». Информацию о предварительно определенных параметрах типа задания см. на стр. 36.

Для восстановления значений параметров сканирования по умолчанию нажмите кнопку **Default**.

- 8 После завершения всех действий нажмите кнопку **Scan**, чтобы начать сканирование.

В нижнем левом углу окна появится строка состояния с данными о ходе сканирования. Для отмены сканирования нажмите кнопку **Cancel**.

- 9 Отсканированное изображение появляется на новой вкладке «Image Manager».

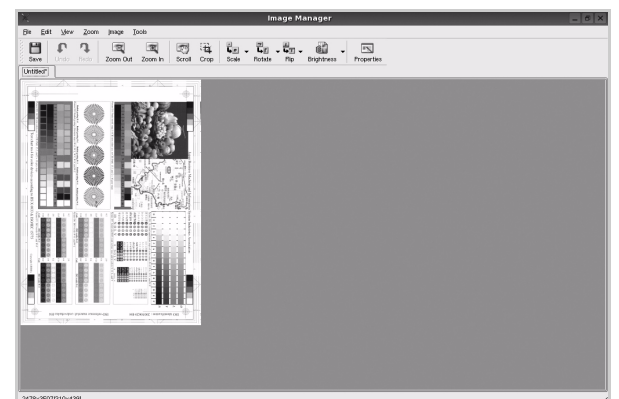

Чтобы отредактировать отсканированное изображение, воспользуйтесь панелью инструментов. Дополнительные сведения о редактировании изображений см. на стр. 36.

- 10 По завершении работы нажмите кнопку **Save** на панели инструментов.
- 11 Для сохранения изображения выберите каталог для файлов и введите имя файла.
- 12 Нажмите кнопку **Save**.

Добавление параметров типа задания

Набор параметров сканирования можно сохранить для последующего использования.

Чтобы сохранить новый набор параметров типа задания, выполните следующие действия.

- 1 Установите требуемые параметры в окне «Scanner Properties».
- 2 Нажмите кнопку **Save As**.
- 3 Введите имя набора параметров.
- 4 Нажмите кнопку **OK**.

Набор параметров добавляется в раскрывающийся список «Saved Settings».

Чтобы сохранить набор параметров типа задания для дальнейшего использования, выполните следующие действия.

- 1 Выберите нужный набор параметров в раскрывающемся списке «Job Type».
- 2 При следующем открытии окна «Scanner Properties» для задания сканирования будут автоматически выбраны только что сохраненные параметры.

Чтобы удалить набор параметров типа задания, выполните следующие действия.







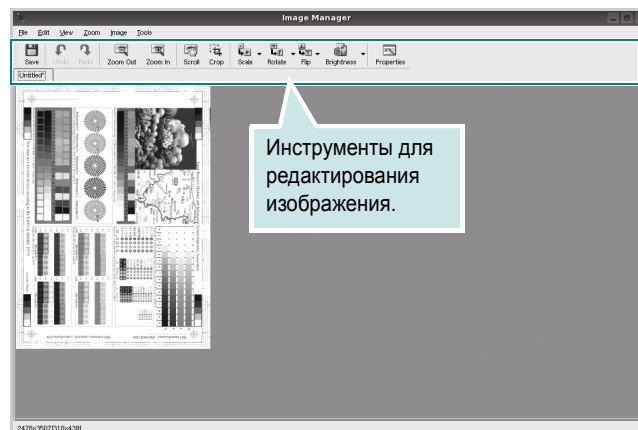



- 1 Выберите удаляемый набор параметров в раскрывающемся списке «Job Type».
- 2 Нажмите кнопку **Delete**.
Параметр будет удален из списка



Использование средства «Image Manager»

Приложение «Image Manager» содержит команды меню и инструменты для редактирования отсканированного изображения.



Для редактирования изображения предназначены следующие средства.

Инструмент	Функция
	Сохранение изображения.
	Отмена последнего действия.
	Восстановление отмененного действия.
	Прокрутка изображения.
	Обрезка выбранной области изображения.
	Уменьшение изображения.
	Увеличение изображения.
	Масштабирование изображения. Размер можно ввести вручную или выбрать пропорциональное изменение масштаба, масштабирование по вертикали или по горизонтали.
	Поворот изображения. Угол поворота в градусах выбирается из раскрывающегося списка.
	Зеркальное отражение изображения относительно вертикальной или горизонтальной оси.

Инструмент	Функция
 Effect	Изменение яркости и контрастность изображения, инверсия.
 Properties	Вывод свойств изображения.

Дополнительные сведения о приложении «Image Manager» см. в справке.

8 Использование принтера с компьютером Macintosh

Данный принтер можно использовать с компьютерами Macintosh, имеющими встроенный порт USB или плату сетевого интерфейса 10/100 Base-TX. Для печати документов из ОС Macintosh можно использовать драйвер CUPS. Для этого установите файл PPD.

ПРИМЕЧАНИЕ. *Некоторые принтеры не поддерживают сетевой интерфейс. Чтобы выяснить, поддерживает ли принтер сетевой интерфейс, см. раздел «Технические характеристики принтера» в руководстве пользователя принтера.*

Данная глава содержит следующие разделы.

- Установка программного обеспечения
- Удаление программного обеспечения
- Удаление программного обеспечения
- Настройка принтера
- Печать
- Сканирование

Установка программного обеспечения

На компакт-диске, входящем в комплект поставки принтера, находится PPD-файл, позволяющий использовать драйвер CUPS или Apple LaserWriter *(только для принтеров, поддерживающих драйвер PostScript)* для печати на компьютерах с ОС Macintosh.

Также предусмотрен драйвер Twain для сканирования на компьютере Macintosh.

- 1 Подключите принтер к компьютеру. Включите компьютер и принтер.
- 2 Вставьте компакт-диск, входящий в комплект поставки, в дисковод для компакт-дисков.
- 3 Дважды щелкните на **иконке компакт-диска**, появившейся на рабочем столе Macintosh.
- 4 Дважды щелкните значок папки **MAC_Installer**.
- 5 Дважды щелкните по значку **Installer**.
- 6 Введите пароль и нажмите кнопку **OK**.
- 7 Открывается окно Мастера установки Samsung. Щелкните **Continue**.

- 8 Выберите **Easy Install** и щелкните **Install**. **Easy Install** — параметр, рекомендуемый большинству пользователей. Будут установлены все компоненты, необходимые для работы с принтером. Параметр **Custom Install** позволяет сделать выбор отдельных компонентов, подлежащих установке.
- 9 На экране появится предупреждение о том, что все работающие приложения будут закрыты. Щелкните **Continue**.
- 10 Выберите пункт **Typical installation for a local printer** и нажмите кнопку **OK**.

ПРИМЕЧАНИЕ. При выборе пункта **Typical installation for a network printer** обратитесь к разделу «Использование программы SetIP» на стр. 39 (после окончания установки).

- 11 По завершении установки нажмите кнопку **Quit**.

ПРИМЕЧАНИЕ.

- Щелкните **Restart**, если был установлен драйвер сканера.
- По завершении установки, см. «Настройка принтера» на стр. 39.

Удаление программного обеспечения

Удаление программы требуется при обновлении программного обеспечения или в случае сбоя при установке.

- 1 Вставьте компакт-диск, входящий в комплект поставки, в дисковод для компакт-дисков.
- 2 Дважды щелкните на **иконке компакт-диска**, появившейся на рабочем столе Macintosh.
- 3 Дважды щелкните значок папки **MAC_Installer**.
- 4 Дважды щелкните по значку **Installer**.
- 5 Введите пароль и нажмите кнопку **OK**.
- 6 Открывается окно Мастера установки Samsung. Щелкните **Continue**.
- 7 Выберите **Uninstall** и затем щелкните **Uninstall**.
- 8 На экране появится предупреждение о том, что все работающие приложения будут закрыты. Щелкните **Continue**.
- 9 По завершении удаления нажмите кнопку **Quit**.

Использование программы SetIP

Данная программа предназначена для настройки сетевого IP-адреса с использованием MAC-адреса, который представляет собой серийный номер сетевой карты принтера или интерфейса. Она будет особенно полезна администраторам сетей для одновременной настройки нескольких сетевых IP-адресов.

Программу SetIP можно использовать только при условии, что устройство подключено к сети.

SetIP — программа, которая устанавливается автоматически во время установки драйвера принтера.

ПРИМЕЧАНИЕ. Если во время установки драйвера принтера был выбран пункт Typical installation for a network printer, после установки автоматически запустится программа SetIP. Выполните следующие действия.

- 1 При появлении окна сертификата щелкните **Trust**.
- 2 Распечатайте отчет о сетевых характеристиках принтера, в котором будет указан MAC-адрес.
- 3 Щелкните  в окне программы SetIP, чтобы открыть окно настройки протокола TCP/IP.
- 4 Введите MAC-адрес сетевой карты, IP-адрес, маску подсети и шлюз по умолчанию, затем щелкните **Apply**.

ПРИМЕЧАНИЕ. При вводе MAC-адреса не используйте двоеточие (:).

- 5 Устройство выведет на печать сведения о сетевом подключении. Если параметры верны, подтвердите их.
- 6 Закройте программу SetIP.

Запуск программы

Чтобы изменить параметры IP-адреса сетевого принтера, выполните следующие действия.

- 1 Распечатайте отчет о сетевых характеристиках принтера, в котором будет указан MAC-адрес.
- 2 Откройте папку **Library** -> **Printers** -> **Samsung** -> **название модели принтера** -> **SetIP**.
- 3 Щелкните дважды на файле **SetIPApplet.html**.
- 4 При появлении окна сертификата щелкните **Trust**.
- 5 Щелкните  в окне программы SetIP, чтобы открыть окно настройки протокола TCP/IP.
- 6 Введите MAC-адрес сетевой карты, IP-адрес, маску подсети и шлюз по умолчанию, затем щелкните **Apply**.
При вводе MAC-адреса не используйте двоеточие (:).

- 7 Устройство выведет на печать сведения о сетевом подключении. Если параметры верны, подтвердите их.
- 8 Закройте программу SetIP.

Настройка принтера

Настройка принтера зависит от того, какой кабель используется для подключения принтера к компьютеру — сетевой или кабель USB.

Для компьютера Macintosh с сетевым подключением

ПРИМЕЧАНИЕ. *Некоторые принтеры не поддерживают сетевой интерфейс. До подключения принтера уточните, поддерживает ли устройство сетевой интерфейс. Сведения имеются в разделе «Технические характеристики принтера» руководства пользователя принтера.*

- 1 При установке файлов PPD и фильтра следуйте инструкциям раздела «Установка программного обеспечения» на стр. 38.
- 2 Откройте папку **Applications** → **Utilities** и выберите **Print Setup Utility**.
 - В MAC OS 10.5 откройте папку **Applications**, выберите **System Preferences**, а затем — **Printer & Fax**.
- 3 В **Printer List** выберите **Add**.
 - В MAC OS 10.5 щелкните по значку «+» и на экране выведется всплывающее окно.
- 4 В MAC OS 10.3 откройте вкладку **IP Printing**.
 - В MAC OS 10.4 выберите **IP Printer**.
 - В MAC OS 10.5 выберите **IP**.
- 5 Установите значение **Socket/HP Jet Direct** для параметра **Printer Type**.
ПРИ ПЕЧАТИ МНОГОСТРАНИЧНЫХ ДОКУМЕНТОВ МОЖНО УВЕЛИЧИТЬ ПРОИЗВОДИТЕЛЬНОСТЬ ПЕЧАТИ, ВЫБРАВ ТИП ПРИНТЕРА SOCKET.
- 6 Введите IP-адрес принтера в поле **Printer Address**.
- 7 Укажите имя очереди в поле **Queue Name**. Если не удается определить имя очереди для сервера печати, сначала воспользуйтесь очередью по умолчанию.
- 8 Для MAC OS версии 10.3, в том случае, если функция автоматической установки не работает, выберите значение **Samsung** в списке **Printer Model** и **имя данного принтера** в списке **Model Name**.

- Для MAC OS версии 10.4, в том случае, если функция автоматической установки не работает, выберите значение **Samsung** в списке **Print Using** и **имя данного принтера** в списке **Model**.
 - Для MAC OS версии 10.5, в том случае, если функция автоматического выбора не работает, выберите **Select a driver to use...** и **название принтера** в **Print Using**.
- IP-адрес принтера отображается в списке **Printer List**.
Принтер будет использоваться по умолчанию.

9 Нажмите кнопку **Add**.

Для компьютера Macintosh с подключением USB

- 1** При установке файлов PPD и фильтра следуйте инструкциям раздела «Установка программного обеспечения» на стр. 38.
- 2** Откройте папку **Applications** → **Utilities** и выберите **Print Setup Utility**.
 - В MAC OS 10.5 откройте папку **Applications**, выберите **System Preferences**, а затем — **Printer & Fax**.
- 3** В **Printer List** выберите **Add**.
 - В MAC OS 10.5 щелкните по значку «+» и на экране выведется всплывающее окно.
- 4** В MAC OS 10.3 откройте вкладку **USB**.
 - В MAC OS 10.4 выберите **Default Browser** и найдите USB-соединение.
 - В MAC OS 10.5 выберите **Default** и найдите USB-соединение.
- 5** Для MAC OS версии 10.3, в том случае, если функция автоматической установки не работает, выберите значение **Samsung** в списке **Printer Model** и **имя данного принтера** в списке **Model Name**.
 - Для MAC OS версии 10.4, в том случае, если функция автоматической установки не работает, выберите значение **Samsung** в списке **Print Using** и **имя данного принтера** в списке **Model**.
 - Для MAC OS версии 10.5, в том случае, если функция автоматического выбора не работает, выберите **Select a driver to use...** и **название принтера** в **Print Using**.

Устройство отображается в списке **Printer List** и назначается принтером по умолчанию.
- 6** Нажмите кнопку **Add**.

Печать

ПРИМЕЧАНИЯ

- Окно свойств принтера в Macintosh может отличаться от описанного в данном руководстве в зависимости от используемого принтера. Однако наборы свойств в окне у них похожи.
- *Имя принтера содержится на компакт-диске, входящем в комплект поставки.*

Печать документа

При печати документов в Macintosh необходимо устанавливать параметры печати в каждом используемом приложении. Для печати на компьютере Macintosh выполните следующие действия.

- 1 Откройте приложение Macintosh и выберите файл, который необходимо распечатать.
- 2 Откройте меню **File** и щелкните пункт **Page Setup** (**Document Setup** в некоторых приложениях).
- 3 Выберите размер страницы, ориентацию, масштаб и другие параметры, затем нажмите кнопку **OK**.

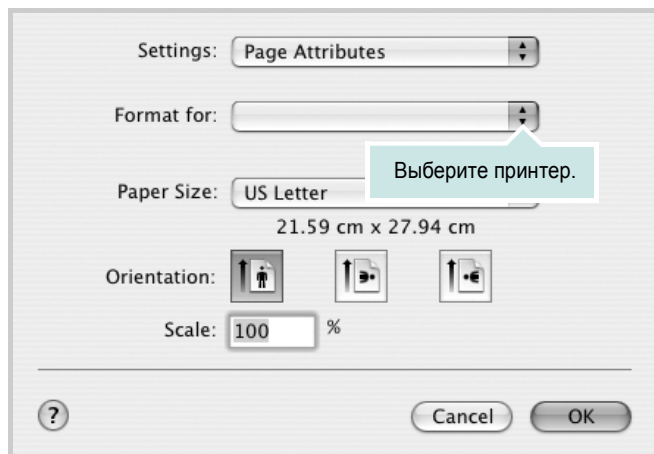

- 4 Откройте меню **File** и щелкните пункт **Print**.
- 5 Укажите число копий и выберите страницы, которые необходимо напечатать.
- 6 После завершения настройки нажмите кнопку **Print**.

Изменение настроек принтера

При использовании принтера могут применяться дополнительные функции.

В приложении ОС Macintosh выберите пункт **Print** в меню **File**. Имя принтера в окне свойств может отличаться в зависимости от используемого устройства. В остальном наборы свойств принтера в окне похожи.

ПРИМЕЧАНИЯ Значения параметров могут различаться в зависимости от модели принтера и версии Mac OS.

Layout

На вкладке **Layout** имеются функции для настройки вида документа на печатной странице. Допускается печать нескольких страниц на одном листе бумаги. Для доступа к следующим функциям выберите пункт **Layout** в раскрывающемся списке **Presets**.

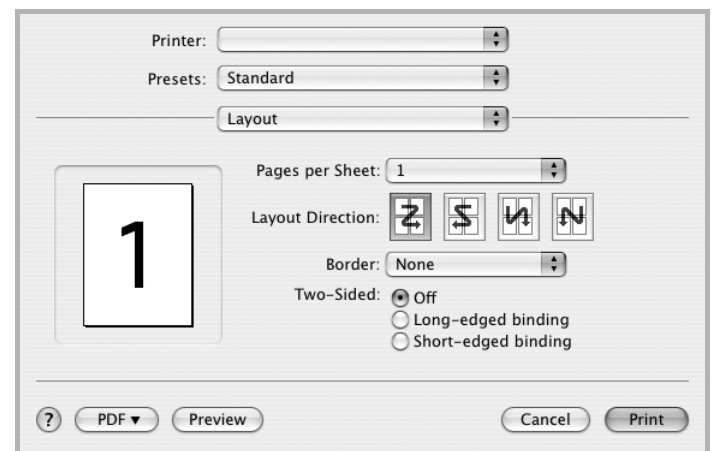

- **Pages per Sheet:** выбор количества страниц, печатаемых на одном листе бумаги. Дополнительные сведения см. в разделе «Печать нескольких страниц на одной стороне листа бумаги» следующего столбца.
- **Layout Direction:** выбор порядка печати страниц, как показано на рисунке.

Graphics

На вкладке **Graphics** доступны параметры **Resolution(Quality)** и **Color Mode**. Для доступа к графическим функциям выберите пункт **Graphics** из раскрывающегося списка **Presets**.

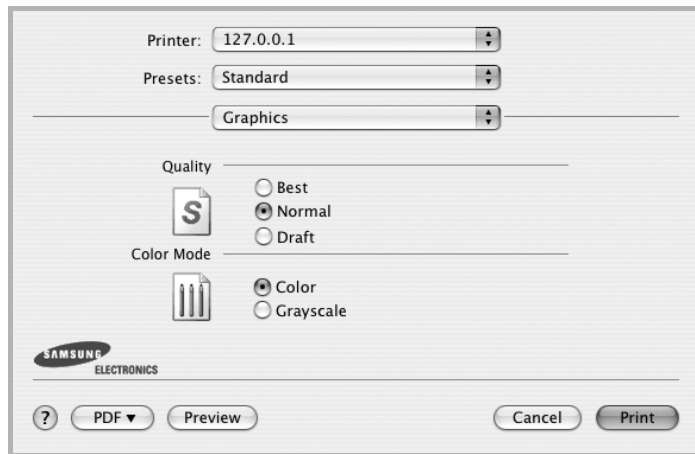

- **Resolution(Quality)**: выбор разрешения печати. Чем выше разрешение, тем более четкими будут символы и графика. При увеличении разрешения может возрасти время печати.
- **Color Mode**: настройка передачи цвета. Выбор значения **Color** обычно позволяет добиться наилучшего качества печати цветных изображений. Для печати цветного изображения в оттенках серого выберите значение **Grayscale**.

Paper

Задайте такое значение параметра **Paper Type**, чтобы оно соответствовало типу бумаги в лотке, из которого необходимо печатать. Это позволит добиться наилучшего качества печати. При загрузке материала для печати другого типа выберите соответствующее значение этого параметра.

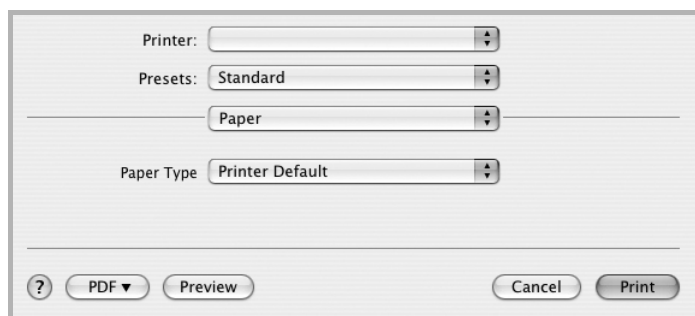

Печать нескольких страниц на одной стороне листа бумаги

На одной стороне листа бумаги можно напечатать несколько страниц. Эта функция позволяет экономить ресурсы при печати черновиков.

- 1 В приложении ОС Macintosh выберите пункт **Print** в меню **File**.
- 2 Выберите **Layout**.

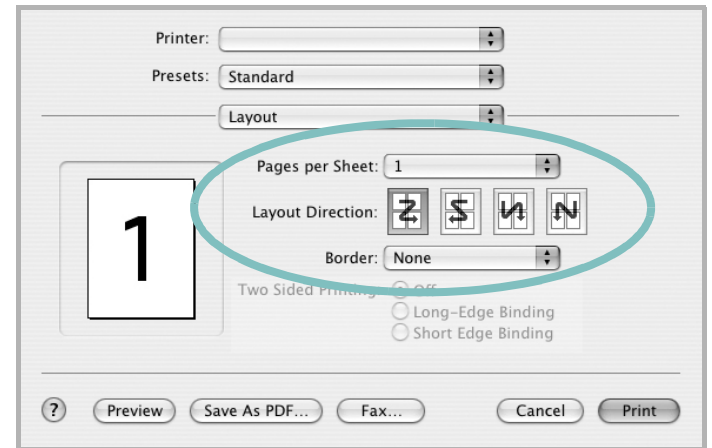

- 3 В раскрывающемся списке **Pages per Sheet** укажите число страниц, которые требуется напечатать на одном листе бумаги.
- 4 Для параметра **Layout Direction** укажите порядок страниц. Для печати рамки вокруг каждой страницы на листе выберите соответствующее значение в раскрывающемся списке **Border**.
- 5 Нажмите кнопку **Print**. Принтер напечатает заданное число страниц на одной стороне листа бумаги.

Сканирование

Сканирование документов можно осуществлять с помощью программы **Image Capture**. Операционная система Macintosh предложит запустить программу **Image Capture**.

Сканирование посредством интерфейса USB

- 1 Убедитесь, что устройство и компьютер включены и правильным образом соединены друг с другом.
- 2 Поместите документ на стекло экспонирования лицевой стороной вниз. Или загрузите документ (документы) лицевой стороной вверх в автоподатчик (дуплексный автоподатчик).
- 3 Запустите **Applications** и щелкните **Image Capture**.

ПРИМЕЧАНИЕ. Если появляется сообщение «**No Image Capture device connected**», отключите и снова подключите кабель USB. Если устранить проблему не удастся, обратитесь к файлу справки **Image Capture**.

- 4 Задайте настройки сканирования с помощью данной программы.
- 5 Отсканируйте и сохраните изображение.

ПРИМЕЧАНИЕ.

- Дополнительную информацию об использовании программы **Image Capture** см. в файле справки **Image Capture**.
- Чтобы выполнить сканирование с помощью дуплексного автоподатчика, воспользуйтесь TWAIN-совместимыми программами.
- Сканирование также можно осуществлять с использованием TWAIN-совместимого программного обеспечения, например, Adobe Photoshop.
- Порядок сканирования зависит от конкретного TWAIN-совместимого программного обеспечения. Обратитесь к руководству пользователя, прилагаемому к программному обеспечению.
- Если не удастся произвести сканирование с помощью программы **Image Capture**, обновите систему Mac OS до последней версии. Программа **Image Capture** корректно работает в системах Mac OS версии 10.3.9 и выше и Mac OS 10.4.7 и выше.

Сканирование по сети

- 1 Убедитесь, что компьютер и устройство включены.
- 2 Поместите документ на стекло экспонирования лицевой стороной вниз. Или загрузите документ (документы) лицевой стороной вверх в автоподатчик (дуплексный автоподатчик).

- 3 Запустите **Applications** и щелкните **Image Capture**.
- 4 Откройте меню **Devices** и выберите пункт **Browse Devices**.
- 5 В MAC OS X 10.4:
Выберите в качестве параметра **TWAIN devices** используемое устройство. Убедитесь, что флажок **Use TWAIN software** установлен, и нажмите кнопку **Connect**.

В MAC OS X 10.5:

- Убедитесь, что флажок **Connected** в списке **Bonjour Devices** установлен напротив вашего устройства. Чтобы выполнять сканирование с помощью TWAIN, обратитесь к процедуре для MAC OS X 10.4, описанной выше.
- 6 Задайте настройки сканирования с помощью данной программы.
 - 7 Отсканируйте и сохраните изображение.

ПРИМЕЧАНИЕ.

- Дополнительную информацию об использовании программы **Image Capture** см. в файле справки **Image Capture**.
- Чтобы выполнить сканирование с помощью дуплексного автоподатчика, воспользуйтесь TWAIN-совместимыми программами.
- Сканирование также можно осуществлять с использованием TWAIN-совместимого программного обеспечения, например, Adobe Photoshop.
- Порядок сканирования зависит от конкретного TWAIN-совместимого программного обеспечения. Обратитесь к руководству пользователя, прилагаемому к программному обеспечению.
- Если не удастся произвести сканирование с помощью программы **Image Capture**, обновите систему Mac OS до последней версии. Программа **Image Capture** корректно работает в системах Mac OS версии 10.3.9 и выше и Mac OS 10.4.7 и выше.

Настройка параметров сканирования в диспетчере сканирования

Можно просмотреть информацию о программе **Диспетчер сканирования** и состоянии установленного драйвера сканирования. Также можно изменить параметры сканирования и добавить или удалить папки, в которых сохраняются отсканированные документы при сканировании на компьютер, при помощи программы **Диспетчер сканирования**.

- 1 Выберите в меню **Smart Panel**, расположенном в строке состояния, пункт **Диспетчер сканирования**.
- 2 **Настройки сканирования** позволяет менять место сохранения и параметры сканирования, добавлять или удалять приложения и менять формат файлов. Изменить устройство сканирования можно при помощи функции **Изменить порт** (в локальном или сетевом режиме).
- 3 По завершении настроек нажмите **ОК**.

ПРОГРАММНОЕ ОБЕСПЕЧЕНИЕ

УКАЗАТЕЛЬ

L

Linux
драйвер, установка 29
печать 34
свойства принтера 33
сканирование 35

M

Macintosh
драйвер
удаление программного обеспечения 38
установка 38
настройка принтера 39
печать 41
сканирование 43
монитор состояния, использование 27

T

TWAIN, сканер 26

W

WIA, сканер 26

В

водяной знак
изменение 21
печать 21
создание 21
удаление 21

Д

двусторонняя печать 20
документ, печать
Macintosh 41
Windows 13
дополнительные возможности печати,
использование 18
дополнительные свойства, задание 17

драйвер многофункционального
устройства, установка
Linux 29
драйвер принтера, установка
Linux 29

И

источник бумаги, выбор 34
Windows 15

Н

наложение
печать 22
создание 22
удаление 22
настройка
избранное 17
параметр True-Type 16
плотность 16
разрешение
Windows 16
режим изображения 16
экономия тонера 16
настройки избранного, использование 17

О

ориентация, печать 34
Windows 15
отмена
сканер 26

П

параметры графики, задание 16
печать
брошюры 19
в Linux 34
в Windows 13
водяной знак 21
двусторонняя 20
документ 13

масштабирование 20
на Macintosh 41
наложение 22
несколько страниц на одном листе
Macintosh 42
Windows 18
плакат 21
по размеру страницы 20
печать брошюр 19
печать нескольких страниц на одном листе
Macintosh 42
Windows 18
плакат, печать 19
программное обеспечение
переустановка
Windows 10
системные требования
Macintosh 38
удаление
Windows 11
удаление программного обеспечения
Macintosh 38
установка
Macintosh 38
Windows 4
программное обеспечение принтера
удаление
Windows 11
удаление программного обеспечения
Macintosh 38
установка
Macintosh 38
Windows 4

Р

размер бумаги, выбор
печать 34
размер бумаги, задание 15
разрешение
печать 34
разрешение печати 34
разрешение принтера, задание
Windows 16

С

- свойства бумаги, задание 15
- свойства макета, задание
 - Macintosh 41
 - Windows 15
- свойства принтера
 - Linux 34
- свойства принтера, задание
 - Macintosh 41
 - Windows 14
- сканирование
 - Linux 35
 - SmartThru 24
 - TWAIN 26
 - драйвер WIA 26
- сканирование на Macintosh 43
- справка, использование 17

Т

- тип бумаги, выбор
 - печать 34

У

- удаление
 - драйвер многофункционального устройства
 - Linux 30
- удаление, программное обеспечение
 - Macintosh 38
 - Windows 11
- установка
 - драйвер принтера
 - Macintosh 38
 - Windows 4
 - программное обеспечение для
 - Linux 29

Э

- экономия тонера, задание 16