

Лазерный принтер Brother

РУКОВОДСТВО ПОЛЬЗОВАТЕЛЯ

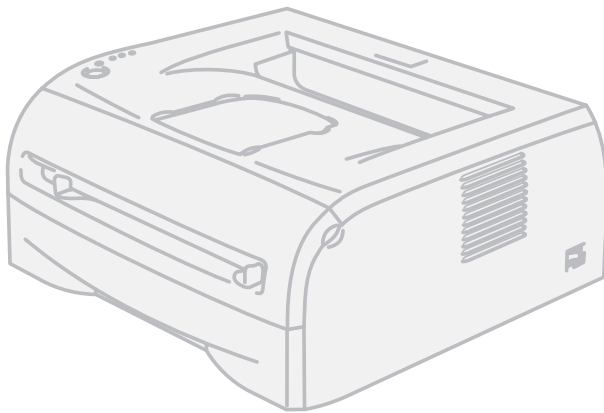

HL-2035

Для пользователей с нарушением зрения

Данное руководство можно прочитать с помощью программного обеспечения Screen Reader для преобразования текста в речь.

Перед использованием принтера необходимо настроить оборудование и установить драйвер.

Для установки принтера используйте руководство по быстрой установке. Печатный экземпляр находится в коробке.

Перед использованием принтера внимательно прочтите настоящее руководство пользователя. Храните компакт-диск в доступном месте, чтобы при необходимости можно было быстро им воспользоваться.

Посетите наш веб-сайт по адресу <http://solutions.brother.com>, где вы сможете получить поддержку продукции, загрузить последние обновления драйверов и утилит, а также ответы на часто задаваемые вопросы и на технические вопросы.

Примечание. В некоторых странах не все модели доступны в продаже.

Использование данного руководства

Символы, используемые в данном руководстве

В настоящем руководстве пользователя используются следующие значки.



Предупреждения содержат инструкции по предотвращению травм.



Значок «Опасность поражения электрическим током» предупреждает о возможности поражения электрическим током.



Значок «Горячая поверхность» предупреждает о том, что не следует прикасаться к горячим деталям устройства.



Меры предосторожности указывают действия, которые следует выполнять или которых следует избегать, чтобы предотвратить повреждение принтера и других предметов.



Значок «Неправильная установка» указывает на операции и устройства, несовместимые с принтером.



В примечаниях описывается способ действия в возникшей ситуации и содержатся советы по работе той или иной операции с другими функциями.

Меры предосторожности

Безопасное использование принтера

Сохраните данные инструкции для дальнейшего использования и обращайтесь к ним перед выполнением любых операций по техническому обслуживанию.



ПРЕДУПРЕЖДЕНИЕ



Внутри принтера имеются электрические контакты, находящиеся во время работы под высоким напряжением. Перед чисткой внутренних поверхностей принтера убедитесь, что выключатель питания находится в выключенном положении, а вилка шнура питания вынута из электрической розетки.

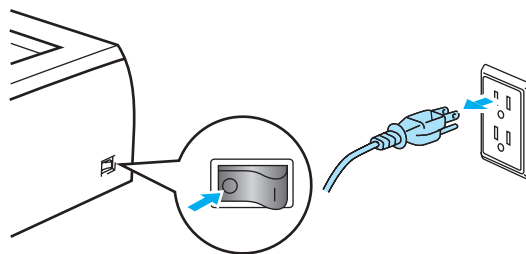

Не прикасайтесь к вилке мокрыми руками. Это может привести к поражению электрическим током.

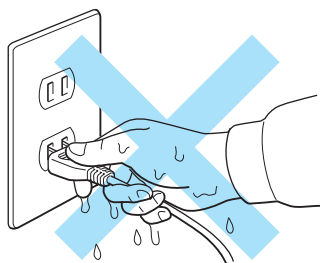

Сразу после использования принтера некоторые внутренние детали могут быть очень горячими. При открытии задней или передней крышек принтера никогда не прикасайтесь к деталям, показанным на рисунке затемненными.

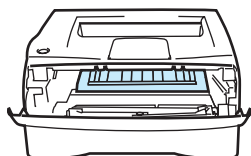

Внутренние компоненты принтера
(вид спереди)

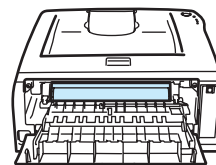

Задняя крышка открыта
(вид сзади)



Узел термозакрепления тонера помечен предупреждающей наклейкой. Не удаляйте и не повреждайте эту наклейку.

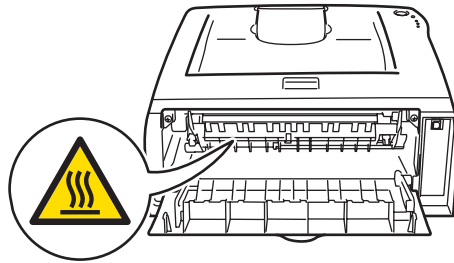

Не используйте воспламеняющиеся вещества и аэрозоли любого типа, а также органические растворители или жидкости, содержащие спирт или аммиак, для очистки внутренних и внешних деталей устройства. Это может привести к возникновению пожара или поражению электрическим током.

Не следует использовать пылесос для удаления просыпанного тонера. Это может привести к возгоранию пыли тонера внутри пылесоса и возникновению пожара. Осторожно удалите пыль тонера сухой тканью без ворса и утилизируйте ее в соответствии с местными правилами.

ОСТОРОЖНО

Чистка внешних поверхностей принтера.

- Убедитесь, что выключатель питания находится в выключенном положении, а вилка шнура питания вынута из электрической розетки.
- Используйте нейтральные моющие средства. Чистка с помощью летучих жидкостей, таких как растворитель или бензин, приведет к повреждению поверхности принтера.
- Не используйте чистящие средства, содержащие аммиак.

Товарные знаки

Логотип компании Brother является зарегистрированным товарным знаком компании Brother Industries, Ltd.

Apple, логотип Apple, Macintosh и TrueType являются зарегистрированными товарными знаками компании Apple Inc. в США и других странах.

Windows Vista является зарегистрированным товарным знаком или товарным знаком корпорации Майкрософт в США и в других странах.

Microsoft, MS-DOS, Windows и Windows Server являются зарегистрированными товарными знаками корпорации Microsoft в США и/или в других странах.

ENERGY STAR является товарным знаком, зарегистрированным в США.

Citrix и MetaFrame являются зарегистрированными товарными знаками компании Citrix Systems, Inc. в США.

Все другие термины, марки и названия продуктов, приведенные в настоящем руководстве пользователя, являются зарегистрированными товарными знаками соответствующих компаний.

Примечание о составлении и издании

Настоящее руководство, содержащее самые последние описания и характеристики изделий, составлено и издано под наблюдением компании Brother Industries Ltd.

В материалы настоящего руководства и характеристики данного изделия могут вноситься изменения без уведомления.

Компания Brother сохраняет за собой право вносить изменения в характеристики и материалы настоящего руководства без уведомления и не несет ответственности за какой бы то ни было ущерб (включая косвенный), вызванный использованием представленных материалов, включая, помимо прочего, какие бы то ни было опечатки и другие ошибки, связанные с публикацией.

© Brother Industries Ltd., 2008.

Транспортировка принтера

При необходимости транспортировать принтер тщательно упакуйте его, чтобы избежать повреждений при транспортировке. Рекомендуется сохранить и использовать оригинальную упаковку. Перевозчик также должен застраховать принтер надлежащим образом.

Содержание

1	Информация о данном принтере	1
	Комплект поставки	1
	Интерфейсный кабель	1
	Вид спереди	2
	Вид сзади.....	2
	Выбор места для установки принтера	3
	Электропитание	3
	Условия эксплуатации.....	3
2	Способы печати	4
	Какую бумагу можно использовать?	4
	Тип и формат бумаги.....	4
	Рекомендуемая бумага	5
	Область печати.....	6
	Способы печати	7
	Печать на обычной бумаге, высокосортной бумаге и прозрачных пленках	7
	Печать на плотной бумаге, этикетках и конвертах	13
	Двусторонняя печать.....	17
	Рекомендации по печати на обеих сторонах бумаги.....	17
	Печать на обеих сторонах бумаги (двусторонняя ручная печать)	17
3	Драйвер и программное обеспечение	20
	Драйвер принтера.....	20
	Для Windows®	22
	Для Macintosh®	29
	Удаление драйвера принтера	31
4	Панель управления	33
	Светодиоды.....	33
	Сообщения о сервисном вызове	37
	Кнопка панели управления (кнопка Go)	39
	Печать тестовой страницы	40
	Печать страницы настроек принтера	41
5	Регулярное техническое обслуживание	42
	Замена расходных материалов.....	42
	Расходные материалы	42
	Тонер-картридж	43
	Фотобарабан	48
	Чистка	52
	Чистка внешних поверхностей принтера.....	52
	Чистка внутренних поверхностей принтера	53
	Очистка коронатора.....	56

6	Поиск и устранение неисправностей	58
	Определение проблемы.....	58
	Сообщения об ошибках в мониторе состояния.....	59
	Печать сообщений об ошибках	60
	Бумага.....	60
	Замятие бумаги и его устранение	61
	Другие неисправности	67
	Для Macintosh® с интерфейсом USB	67
	Улучшение качества печати	67
	Устранение проблем печати.....	72
A	Приложение	73
	Технические характеристики принтера.....	73
	Механизм.....	73
	Контроллер.....	73
	Программное обеспечение	74
	Панель управления	74
	Бумага.....	74
	Характеристики печатного носителя.....	75
	Расходные материалы	75
	Размеры/вес.....	75
	Другие	76
	Требования к системе	76
	Важная информация о выборе бумаги	77
B	Приложение (Для Европы и других стран)	80
	Телефоны компании Brother	80
	Важная информация: нормативные положения	81
	Радиопомехи (только модели с напряжением питания от 220 В до 240 В).....	81
	Международная программа ENERGY STAR®	81
	Спецификация IEC 60825-1 (только модели с напряжением питания от 220 В до 240 В)	81
	Внутреннее лазерное излучение.....	82
	Директива ЕС 2002/96/ЕС и EN50419	82
	ВАЖНАЯ ИНФОРМАЦИЯ — в целях безопасности	83
	Заявление о соответствии требованиям ЕС.....	84
C	Указатель	86

Комплект поставки

Распаковав принтер, проверьте наличие следующих комплектующих.

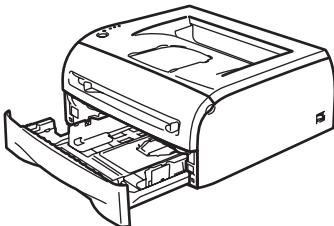
 Принтер			
 Руководство по быстрой установке	 Компакт-диск	 Узел фотобарабана с тонер-картриджем	 Шнур питания



Примечание

Шнур питания может несколько отличаться от шнура, изображенного выше, в зависимости от страны, в которой был приобретен принтер.

Интерфейсный кабель

Интерфейсный кабель не входит в комплект поставки. Приобретите интерфейсный кабель, который будет соответствовать используемому интерфейсу (USB, параллельный или сетевой).

■ Кабель USB

Не используйте кабель интерфейса USB длиннее 2 метров.

Не подключайте кабель USB к концентратору без дополнительного питания или к клавиатуре Mac[®].

При использовании кабеля USB убедитесь, что он подключен к разъему USB компьютера.

USB не поддерживается Windows[®] 95 и Windows NT[®] 4.0.

Вид спереди

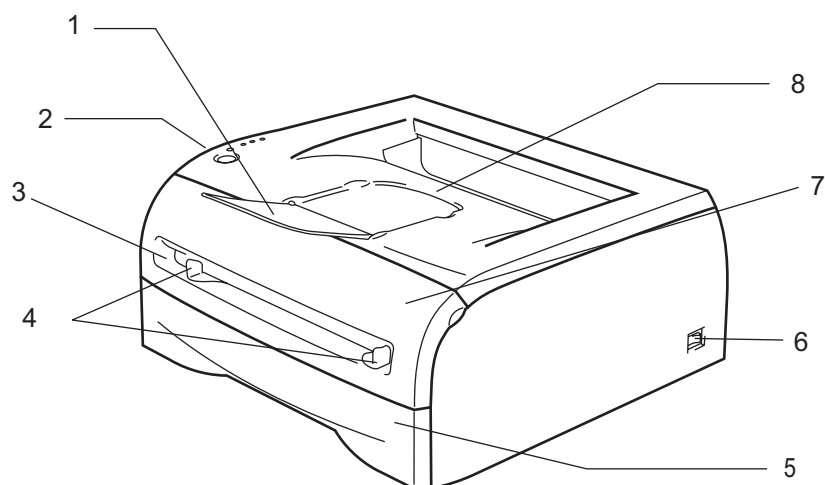

- 1 Подставка выходного лотка для вывода листов лицевой стороной вниз (опорная подставка)
- 2 Панель управления
- 3 Щель подачи бумаги вручную
- 4 Направляющие щели подачи бумаги вручную
- 5 Лоток для бумаги
- 6 Выключатель питания
- 7 Передняя крышка
- 8 Выходной лоток для вывода листов лицевой стороной вниз

Вид сзади

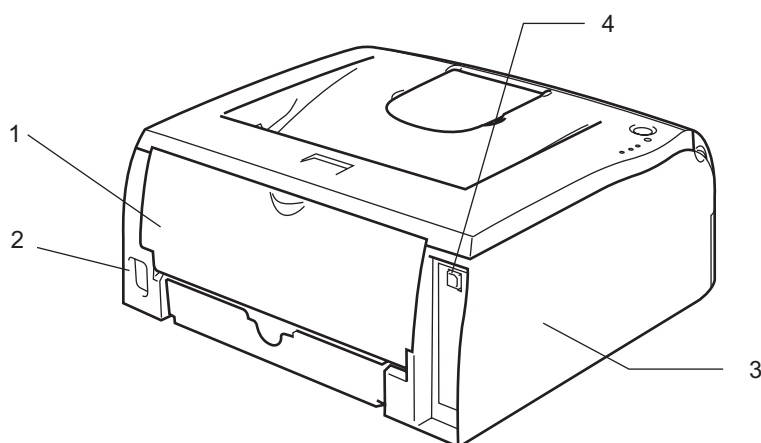

- 1 Задняя крышка
- 2 Разъем электропитания
- 3 Боковая крышка
- 4 Разъем интерфейса USB

Выбор места для установки принтера

Ознакомьтесь с приведенной ниже информацией перед использованием принтера.

Электропитание

Для работы с принтером используйте питание в рекомендованном диапазоне характеристик.

Источник питания:	США и Канада:	от 110 В до 120 В переменного тока, 50/60 Гц
	Европа и Австралия:	от 220 В до 240 В переменного тока, 50/60 Гц

Длина шнура питания, включая удлинительные шнуры, не должна превышать 5 метров.

Не подключайте к одной сети питания другие мощные электроприборы, например, кондиционер, копировальный аппарат, бумагорезательную машину и т.п. Если использование принтера с этими приборами неизбежно, рекомендуется использовать трансформатор напряжения или фильтр ВЧ помех.

Если источник питания нестабилен, используйте стабилизатор напряжения.

Условия эксплуатации

- Необходимо установить принтер недалеко от розетки, чтобы в экстренной ситуации его можно было легко выключить из розетки.
- Принтер можно эксплуатировать только при температуре и уровне влажности в указанных ниже пределах.
Температура: от 10°C до 32,5°C
Влажность: от 20% до 80% (без конденсации)
- Принтер следует эксплуатировать в хорошо проветриваемом помещении.
- Установите принтер на плоской горизонтальной поверхности.
- Содержите принтер в чистоте. Не устанавливайте принтер в пыльные места.
- При установке принтера не блокируйте его вентиляционные отверстия. Оставьте расстояние между вентиляционным отверстием и стеной примерно 100 мм.
- Не подвергайте принтер воздействию прямых солнечных лучей. При необходимости установки принтера возле окна используйте жалюзи или плотные шторы, чтобы защитить принтер от воздействия прямых солнечных лучей.
- Не устанавливайте принтер рядом с устройствами, содержащими магниты или являющимися источниками магнитных полей.
- Не подвергайте принтер сильным механическим ударам или вибрации.
- Не подвергайте принтер воздействию открытого пламени, соли и агрессивных газов.
- Не кладите на принтер какие-либо предметы.
- Не устанавливайте принтер рядом с кондиционером.
- При переносе держите принтер горизонтально.

Какую бумагу можно использовать?

Тип и формат бумаги

Принтер загружает бумагу из установленного лотка для бумаги или щели подачи бумаги вручную. Далее приводятся названия лотков для бумаги в драйвере принтера и данном руководстве.

Лоток для бумаги	Лоток 1
Щель подачи бумаги вручную	Ручная

При просмотре данной страницы на компакт-диске можно перейти к странице с описанием каждого способа печати, нажав символ ⓘ в таблице.

Тип печатного носителя	Лоток 1	Ручная	Выберите тип печатного носителя в драйвере принтера
Обычная бумага от 60 г/м ² до 105 г/м ²	ⓘ	ⓘ	Обычная бумага
Вторичная бумага	ⓘ	ⓘ	Вторичная бумага
Высокосортная бумага	ⓘ	ⓘ	Высокосортная бумага
Плотная бумага от 105 г/м ² до 161 г/м ²		ⓘ	Плотная бумага или Более плотная бумага
Прозрачная пленка	ⓘ До 10 листов формата A4 или Letter	ⓘ A4 или Letter	Прозрачные пленки
Этикетки		ⓘ A4 или Letter	Более плотная бумага
Конверты		ⓘ	Конверты Конверты тонкие Конверты толстые

	Лоток 1	Ручная
Формат бумаги	A4, Letter, Legal ¹ , B5 (JIS), B5 (ISO), Executive, A5, A6, B6 (ISO)	Ширина: от 69,9 до 215,9 мм Длина: от 116 до 406,4 мм
Количество листов	250 листов (80 г/м ²)	Один лист

¹ Бумага формата Legal не продается в некоторых регионах.

Рекомендуемая бумага

	Европа	США
Обычная бумага	Xerox Premier 80 г/м ² Xerox Business 80 г/м ² Modo DATACOPY 80 г/м ² IGEPA X-Press 80 г/м ²	Xerox 4200DP 20 фунтов Hammermill Laser Paper 24 фунтов
Вторичная бумага	Xerox Recycled Supreme 80 г/м ²	Не применяется
Прозрачная пленка	3M CG3300	3M CG3300
Этикетки	Avery laser label L7163	Avery laser label #5160

- Перед приобретением большого количества бумаги протестируйте небольшое ее количество, чтобы убедиться, что эта бумага подходит.
- Используйте бумагу, предназначенную для изготовления обычных бумажных копий.
- Используйте бумагу плотностью от 75 до 90 г/м².
- Используйте нейтральную бумагу. Не используйте кислотную или щелочную бумагу.
- Используйте бумагу продольной резки.
- Используйте бумагу с влагосодержанием приблизительно 5%.
- С данным принтером можно использовать вторичную бумагу, соответствующую спецификации DIN 19309.

ОСТОРОЖНО

Не используйте бумагу для струйных принтеров, так как это может послужить причиной замятия бумаги или повреждения принтера.

Примечание

При использовании нереконмендованной бумаги в принтере может произойти замятие бумаги или нарушение подачи бумаги.

Дополнительную информацию по выбору бумаги для данного принтера см. в разделе *Важная информация о выборе бумаги* на стр. 77.

Область печати

Ниже показаны края бумаги, на которых невозможно выполнить печать.

Книжная

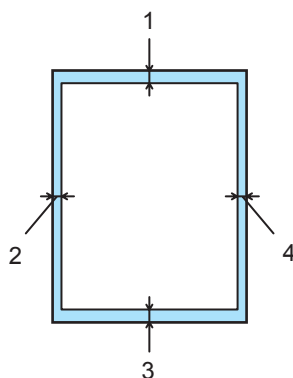

	A4	Letter	Legal	B5 (ISO)	Executive	A5	A6	B6
1	4,23 мм	4,23 мм	4,23 мм	4,23 мм	4,23 мм	4,23 мм	4,23 мм	4,23 мм
2	6,01 мм	6,35 мм	6,35 мм	6,01 мм	6,35 мм	6,01 мм	6,01 мм	6,01 мм
3	4,23 мм	4,23 мм	4,23 мм	4,23 мм	4,23 мм	4,23 мм	4,23 мм	4,23 мм
4	6,01 мм	6,35 мм	6,35 мм	6,01 мм	6,35 мм	6,01 мм	6,01 мм	6,01 мм

Альбомная

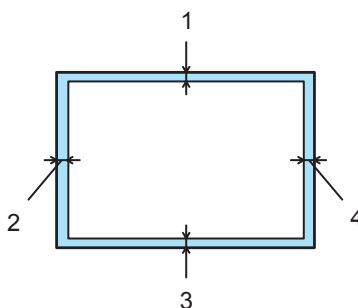

	A4	Letter	Legal	B5 (ISO)	Executive	A5	A6	B6
1	4,23 мм	4,23 мм	4,23 мм	4,23 мм	4,23 мм	4,23 мм	4,23 мм	4,23 мм
2	5,0 мм	5,08 мм	5,08 мм	5,0 мм	5,08 мм	5,0 мм	5,0 мм	5,0 мм
3	4,23 мм	4,23 мм	4,23 мм	4,23 мм	4,23 мм	4,23 мм	4,23 мм	4,23 мм
4	5,0 мм	5,08 мм	5,08 мм	5,0 мм	5,08 мм	5,0 мм	5,0 мм	5,0 мм

Способы печати

Печать на обычной бумаге, высокосортной бумаге и прозрачных пленках

Для печати на обычной бумаге, высокосортной бумаге и прозрачных пленках можно использовать как лоток для бумаги, так и щель подачи бумаги вручную. Информацию о бумаге, которую необходимо использовать, см. в разделе *Какую бумагу можно использовать?* на стр. 4.

Печать на обычной бумаге, высокосортной бумаге и прозрачных пленках из лотка для бумаги



Примечание

Не помещайте более 10 прозрачных пленок в лоток для бумаги при печати на прозрачных пленках.

- 1 Выберите в драйвере принтера
 - Формат бумаги** (1)
 - Тип печатного носителя** ... (2)
 - Источник подачи бумаги** .. (3) и любые другие настройки.

■ Драйвер принтера для Windows®

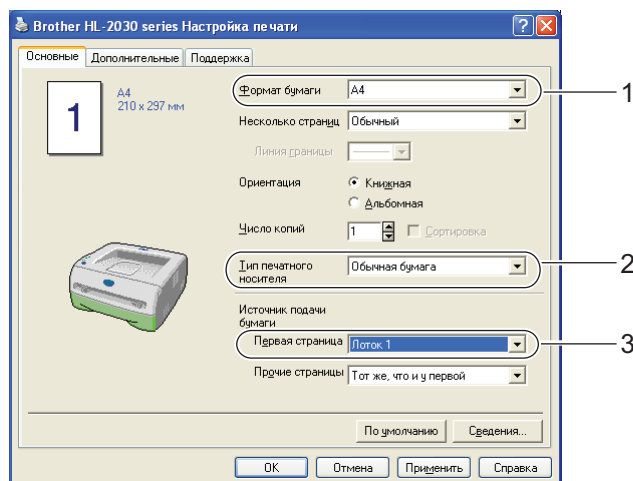

- 2 Полностью выдвиньте лоток для бумаги из принтера.

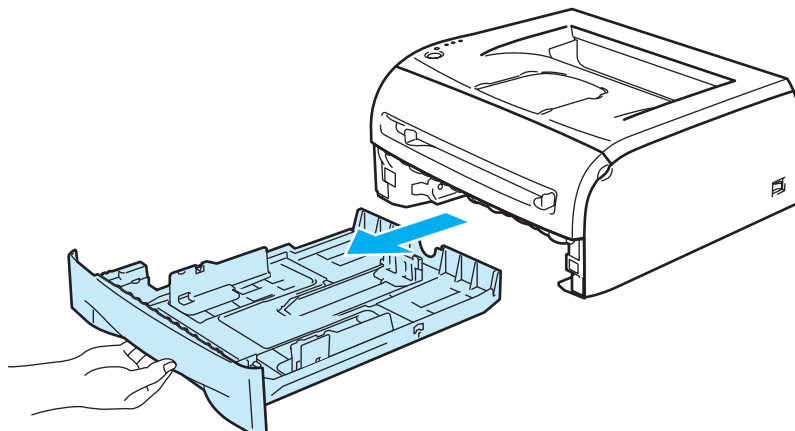

- 3 Удерживая нажатым синий фиксирующий рычаг направляющих бумаги, передвиньте направляющие в соответствии с форматом бумаги. Проверьте, чтобы все направляющие были прочно установлены в пазах.

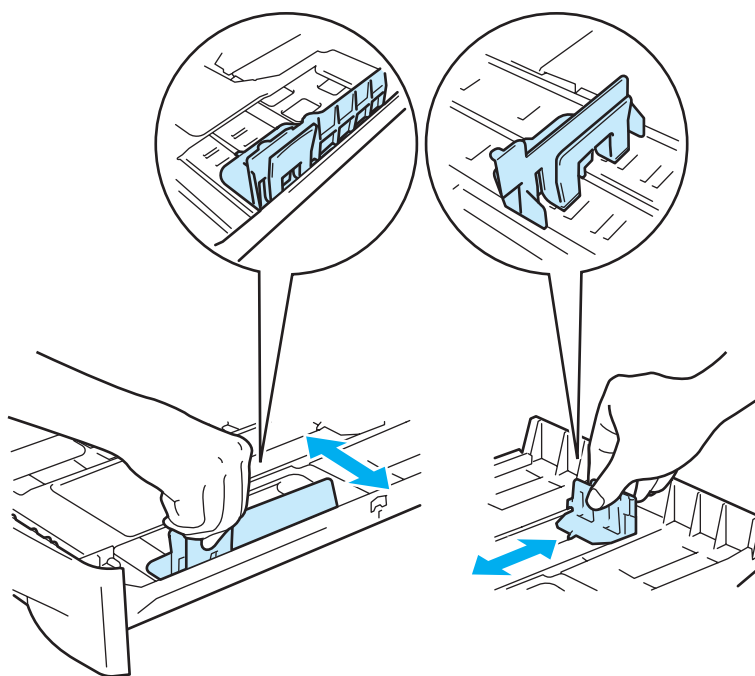

- 4 Вставьте бумагу в лоток.

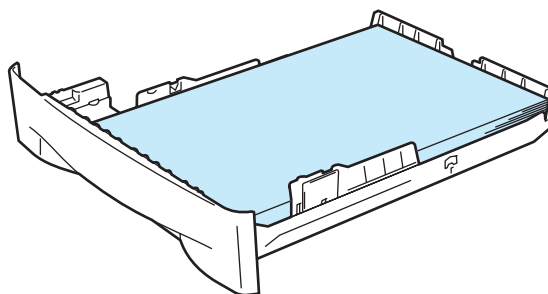

- 5 Проверьте, не превышает ли высота стопки бумаги отметку максимального уровня (▼).

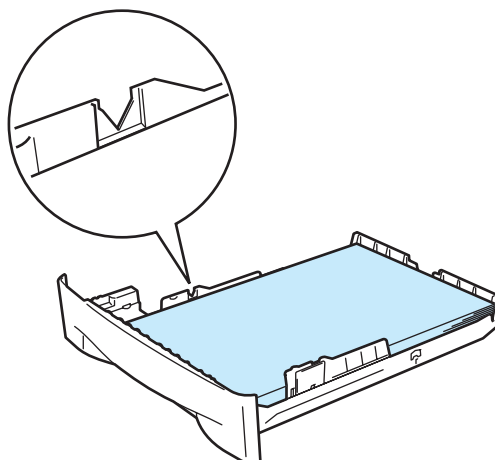

 **Примечание**

- Может произойти замятие бумаги, если в лоток для бумаги одновременно помещено более 250 листов (80 г/м^2) обычной бумаги или высокосортной бумаги.
- Может произойти замятие бумаги, если в лоток для бумаги одновременно помещено более 10 прозрачных пленок.
- Для печати на бумаге, на которой уже есть распечатанные данные, вставляйте бумагу вниз стороной, на которой будет выполняться печать (чистой стороной), верхняя часть страниц должна быть обращена к передней стороне лотка.

- 6 Плотно вставьте лоток для бумаги обратно в принтер. Убедитесь, что он находится полностью в принтере.

- 7 Поднимите опорную подставку, чтобы бумага не выпадала из выходного лотка для вывода листов лицевой стороной вниз.

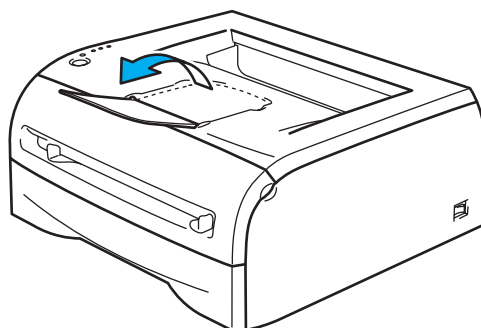

 **Примечание**

Если опорная подставка выходного лотка не была поднята, рекомендуется убирать страницы сразу по мере их вывода из принтера.

- 8 Отправьте данные печати на принтер.

 **Примечание**

При печати на прозрачных пленках убирайте каждую пленку сразу, как только она выходит из принтера. Накопление отпечатанных прозрачных пленок может привести к замятию или скручиванию прозрачных пленок.

Печать на обычной бумаге, высокосортной бумаге и прозрачных пленках из щели подачи бумаги вручную

Примечание

Принтер автоматически переключается в режим подачи бумаги вручную, если в щель подачи бумаги вручную вставлена бумага.

- 1 Выберите в драйвере принтера
Формат бумаги (1)
Тип печатного носителя ... (2)
Источник подачи бумаги .. (3) и любые другие настройки.

■ Драйвер принтера для Windows®

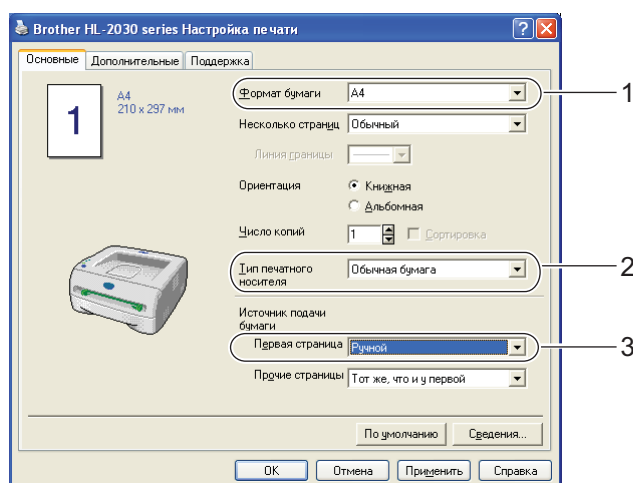

- 2 Отправьте данные печати на принтер.

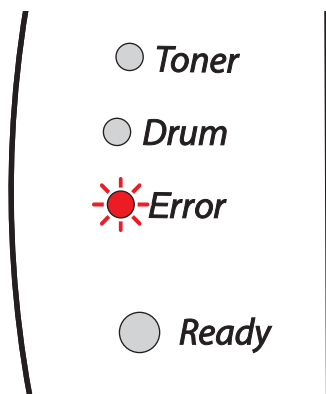

Примечание

Светодиоды на панели управления будут отображать состояние **Не подается бумага через щель подачи вручную**, пока лист бумаги или прозрачной пленки не будет загружен в щель подачи бумаги вручную.

- 3 Поднимите опорную подставку, чтобы бумага не выпадала из выходного лотка для вывода листов лицевой стороной вниз.

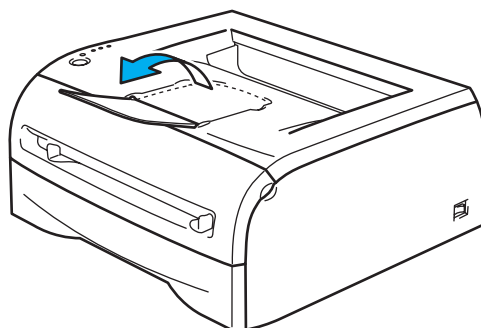

 **Примечание**

Если опорная подставка выходного лотка не была поднята, рекомендуется убирать страницы по мере их вывода из принтера.

- 4 Обеими руками передвиньте направляющие щели подачи бумаги вручную на ширину бумаги, которую необходимо использовать.

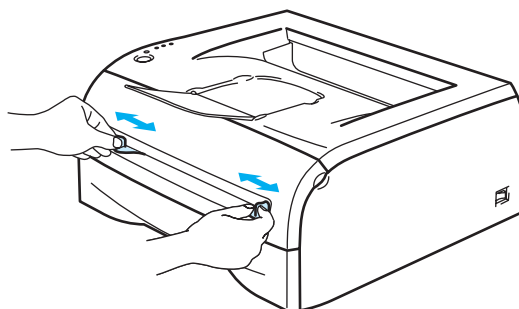

- 5 Обеими руками вставьте один лист или конверт в щель подачи бумаги вручную так, чтобы его передняя кромка касалась валика подачи бумаги. Почувствовав, что аппарат втягивает бумагу, отпустите ее.

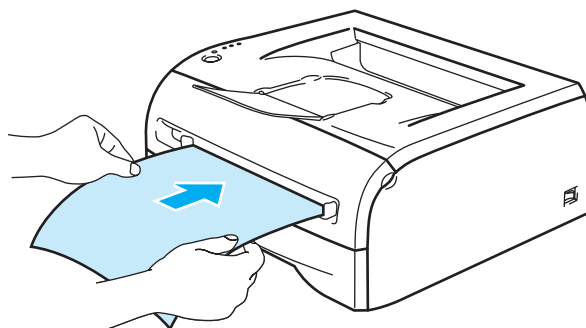

 **Примечание**

- Вставьте бумагу в щель подачи бумаги вручную стороной для печати вверх.
- Убедитесь, что бумага или прозрачная пленка расположена ровно в нужном положении в щели подачи бумаги вручную. Если это не так, может произойти нарушение подачи бумаги или прозрачной пленки, что приведет к скошенной печати или замятию бумаги.

- Не вставляйте одновременно более одного листа бумаги в щель подачи бумаги вручную, так как это может привести к замятию бумаги.
- Если вставить любой печатный носитель (бумагу, прозрачную пленку и т.п.) в щель подачи бумаги вручную, когда принтер еще не приведен в состояние готовности, печатный носитель может быть выведен принтером без печати данных.

6 После выхода распечатанной страницы из принтера вставьте следующий лист бумаги или прозрачной пленки, как описано в шаге 5. Повторите эту процедуру для каждой страницы.

**Примечание**

При печати на прозрачных пленках убирайте каждую пленку сразу, как только она выходит из принтера. Накопление отпечатанных прозрачных пленок может привести к замятию или скручиванию прозрачных пленок.

Печать на плотной бумаге, этикетках и конвертах

Примечание

Принтер автоматически переключается в режим подачи бумаги вручную, если в щель подачи бумаги вручную вставлена бумага.

При выборе бумаги для использования с данным принтером см. раздел *Какую бумагу можно использовать?* на стр. 4.

При печати на конвертах см. раздел *Типы конвертов, которые не следует использовать* на стр. 16.

Печать на плотной бумаге, этикетках и конвертах из щели подачи бумаги вручную

- 1 Выберите в драйвере принтера
 - Формат бумаги**(1)
 - Тип печатного носителя**(2)
 - Источник подачи бумаги**(3) и любые другие настройки.

■ Драйвер принтера для Windows®

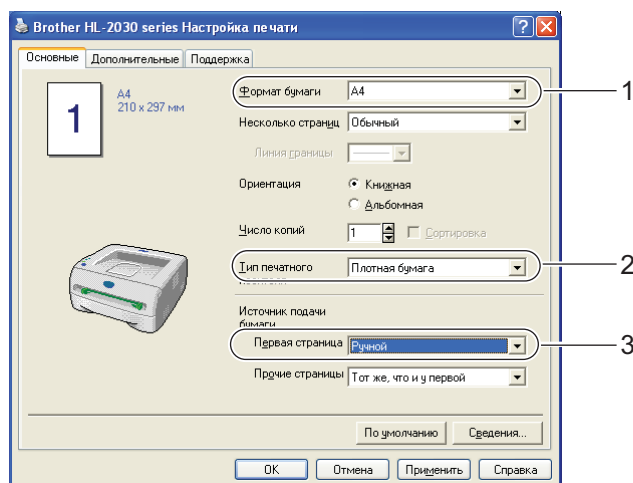

Примечание

При использовании конвертов

- Если используется Конверт № 10, выберите **Com-10** в списке «Формат бумаги» в драйвере принтера.
- Для конвертов, форматы которых отсутствуют в драйвере принтера, например Конверт № 9 или Конверт С6, установите **Заданный пользователем...** формат. Дополнительную информацию о форматах конвертов см. в разделе *Формат бумаги* на стр. 79.

- 2 Отправьте данные печати на принтер.

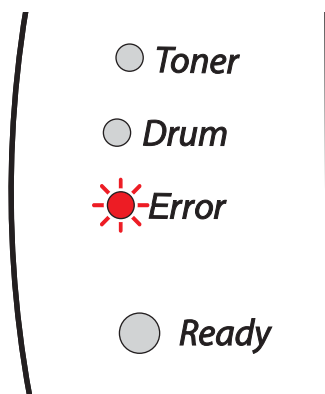

Примечание

Светодиоды на панели управления будут отображать состояние **Не подается бумага через щель подачи вручную**, пока лист бумаги или конверт не будет загружен в щель подачи бумаги вручную.

- 3 Поднимите опорную подставку, чтобы бумага не выпадала из выходного лотка для вывода листов лицевой стороной вниз.

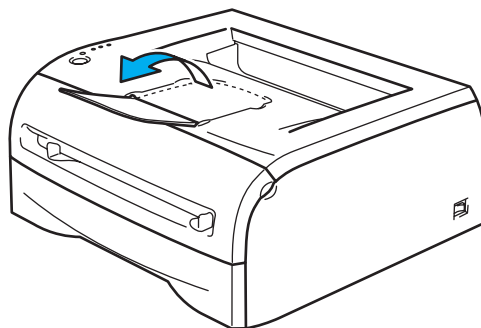

Примечание

Если опорная подставка выходного лотка не была поднята, рекомендуется убирать страницы по мере их вывода из принтера.

- 4 Обеими руками передвиньте направляющие щели подачи бумаги вручную на ширину бумаги, которую необходимо использовать.

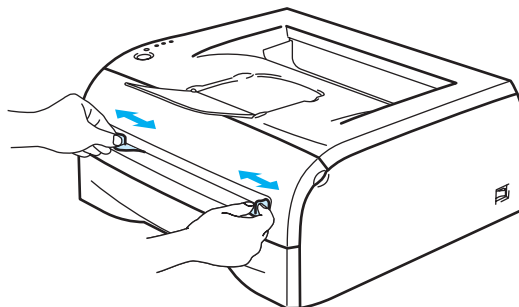

- 5 Обеими руками вставьте один лист или конверт в щель подачи бумаги вручную так, чтобы его передняя кромка касалась валика подачи бумаги. Почувствовав, что аппарат втягивает бумагу, отпустите ее.

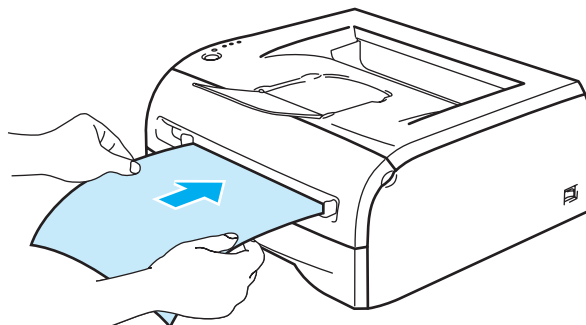

 **Примечание**

- Вставьте бумагу в щель подачи бумаги вручную стороной для печати вверх.
- Убедитесь, что бумага или конверт ровно лежит в нужном положении в щели подачи бумаги вручную. Если это не так, произойдет нарушение подачи бумаги или конверта, что приведет к скошенной печати или замятию бумаги.
- Не вставляйте одновременно более одного листа бумаги или одного конверта в щель подачи бумаги вручную, так как это может привести к замятию бумаги.
- Если вставить любой печатный носитель (бумагу, конверт и т.п.) в щель подачи бумаги вручную, когда принтер еще не приведен в состояние готовности, печатный носитель может быть выведен принтером без печати данных.

- 6 После выхода распечатанной страницы из принтера вставьте следующий лист бумаги или конверт, как описано выше в шаге 5. Повторите эту процедуру для каждой страницы.

 **Примечание**

- Склеенные производителем швы конверта не должны быть повреждены.
- Все края конверта должны быть сложены надлежащим образом без складок и загибов.
- Убирайте каждый лист или конверт сразу после завершения печати. Накопление листов и конвертов может привести к замятию или скручиванию.

Типы конвертов, которые не следует использовать

Не используйте следующие конверты:

- поврежденные, скрученные, помятые или имеющие необычную форму;
- очень глянцевые или с текстурным рисунком;
- с застёжками, замочками или завязками;
- с самоклеющимися краями;
- мешковатой формы;
- плохо согнутые;
- рельефные (с выступающими надписями);
- с нанесенной печатью при помощи лазерного принтера;
- с печатью на внутренней стороне;
- которые невозможно сложить в ровную стопку;
- сделанные из более плотной бумаги, чем указано в спецификациях плотности бумаги для принтера;
- сделанные некачественно, с неровными краями или прямоугольной формы;
- с окошками, отверстиями, прорезями или перфорацией.



ИСПОЛЬЗОВАНИЕ ЛЮБОГО ИЗ ПРИВЕДЕННЫХ ВЫШЕ ТИПОВ КОНВЕРТОВ МОЖЕТ ПРИВЕСТИ К ПОВРЕЖДЕНИЮ ПРИНТЕРА. ТАКИЕ НЕИСПРАВНОСТИ НЕ ПРЕДУСМОТРЕНЫ ГАРАНТИЕЙ BROTHER ИЛИ ДОГОВОРОМ ПО ОБСЛУЖИВАНИЮ.

Примечание

- Не вставляйте одновременно бумагу разных типов в лоток для бумаги, так как это может привести к замятию и нарушению подачи.
- Не используйте двустороннюю печать при печати на конвертах.
- Для осуществления правильной печати в программе, из которой осуществляется печать, необходимо выбрать такой же формат бумаги, что находится в лотке для бумаги.
- См. раздел *Какую бумагу можно использовать?* на стр. 4.

Большинство конвертов подходит для использования в принтере. Однако вследствие особенностей производства с некоторыми конвертами могут возникнуть проблемы, связанные с подачей или качеством печати. Для печати подходят конверты с ровными, хорошо согнутыми краями и толщиной передней кромки не более двух листов бумаги. Конверт должен быть плоским, не слишком тонким и не должен иметь мешковатую форму. Следует покупать качественные конверты, предназначенные для использования в лазерном принтере. Перед печатью большого количества конвертов попробуйте распечатать один, чтобы убедиться, что получится желаемый результат.

Примечание

Brother не дает рекомендации по использованию конвертов конкретного производителя, так как спецификации конвертов производителей могут изменяться. Ответственность за качество используемых конвертов несет вы.

Двусторонняя печать

Все драйверы принтера для Windows® 98/Me, Windows® 2000/XP и Windows Vista® позволяют выполнять двустороннюю ручную печать. Дополнительную информацию об установке настроек см. в **Справке** драйвера принтера.

2

Рекомендации по печати на обеих сторонах бумаги

- Если бумага слишком тонкая, она может помяться.
- Если бумага скручена, распрямите ее, затем вставьте обратно в лоток для бумаги или щель подачи бумаги вручную.
- Если нарушена подача бумаги, возможно, она скручена. Удалите и выпрямите бумагу.
- При использовании функции двусторонней ручной печати возможно замятие бумаги или плохое качество печати. При возникновении замятий бумаги см. раздел *Замятие бумаги и его устранение* на стр. 61.

Печать на обеих сторонах бумаги (двусторонняя ручная печать)



Примечание

Следует использовать обычную бумагу или вторичную бумагу. Не используйте высокосортную бумагу.

Двусторонняя ручная печать с подачей бумаги из лотка для бумаги

- 1 На вкладке **Дополнительные** выберите режим **Двусторонняя ручная**, а на вкладке **Основные** выберите в списке **Источник подачи бумаги** значение **Автовыбор** или **Лоток 1**.
- 2 Принтер сначала автоматически распечатает все четные страницы на одной стороне листов.
- 3 Выньте распечатанные четные страницы из выходного лотка и вставьте их обратно в лоток для бумаги, расположив их стороной для печати (чистой стороной) вниз. Следуйте инструкциям на экране.

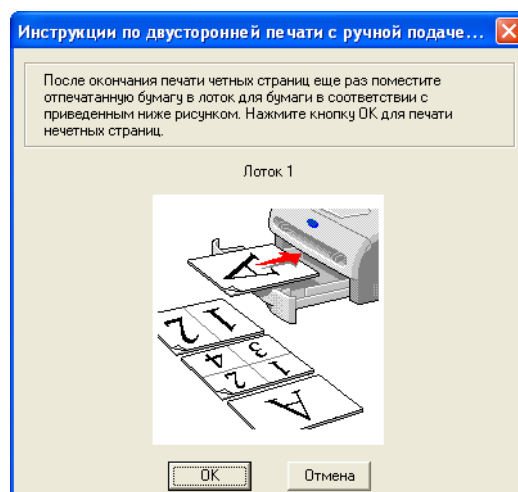
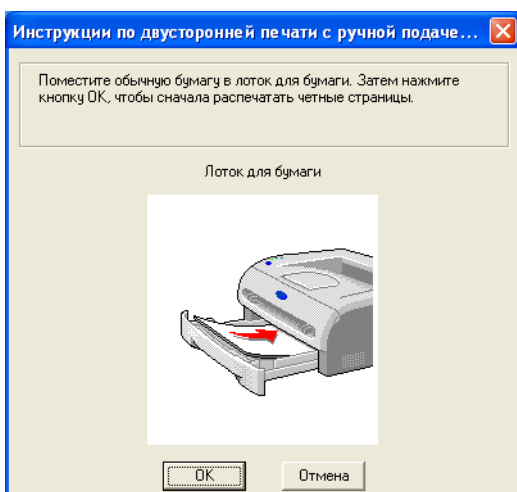

- 4 Теперь принтер автоматически распечатает все нечетные страницы на другой стороне бумаги.

Примечание

Вставляя бумагу в лоток для бумаги, сначала извлеките все листы из лотка, а затем вставьте распечатанные страницы в лоток распечатанной стороной вверх. (Не помещайте распечатанные страницы на стопку чистых листов.)

2

Двусторонняя ручная печать из щели подачи бумаги вручную

Примечание

Не следует использовать слишком плотную или тонкую бумагу.

- 1 На вкладке **Дополнительные** выберите режим **Двусторонняя ручная**, а на вкладке **Основные** выберите в списке **Источник подачи бумаги** значение **Ручной**.
- 2 Обеими руками вставьте бумагу в щель подачи бумаги вручную вверх стороной, на которой будет выполняться печать сначала. Следуйте инструкциям на экране. Повторяйте этот шаг, пока не распечатаете все четные страницы.

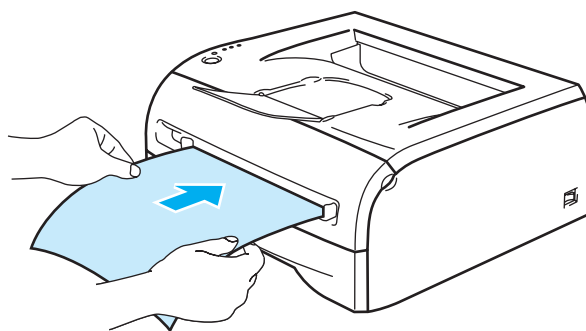

- 3 Выньте распечатанные четные страницы из выходного лотка и вставляйте их по одной обратно в щель подачи бумаги вручную, расположив их в том же порядке. Вставляйте бумагу стороной, на которой будет выполнена печать (чистой стороной), вверх. Следуйте инструкциям на экране.

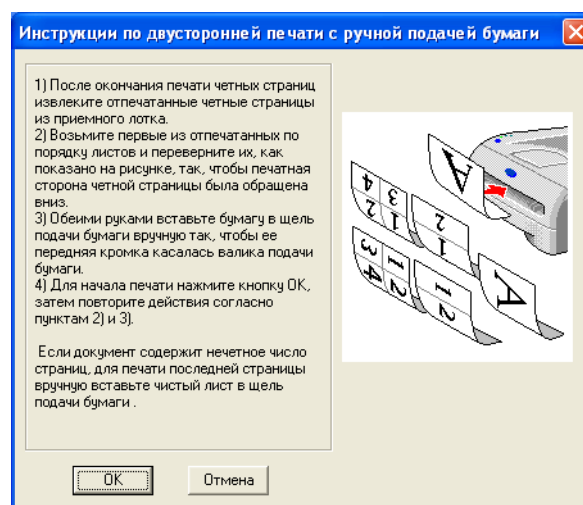
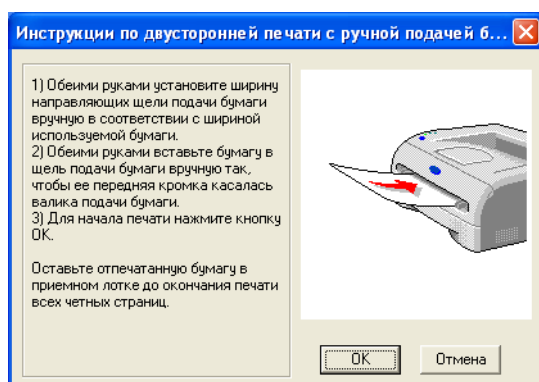

- 4 Повторяйте шаг 3, пока не распечатаете все нечетные страницы на обратной стороне бумаги.

Ориентация бумаги для двусторонней ручной печати

Принтер начинает печать со второй страницы.

Если требуется распечатать 10 страниц на 5 листах бумаги, то на первом листе бумаги сначала будет распечатана страница 2, а затем страница 1.

На втором листе бумаги сначала будет распечатана страница 4, а затем 3.

На третьем листе бумаги сначала будет распечатана страница 6, а затем 5 и т.д.

При выполнении двусторонней ручной печати бумагу следует вставлять в лоток для бумаги следующим образом.

- Для щели подачи бумаги вручную.
 - Сначала вставьте бумагу вверх стороной, на которой сначала будет выполняться печать, и передним (верхним) краем вперед.
 - Для печати на другой стороне вставьте бумагу лицевой стороной вниз, передним (верхним) краем страниц вперед.
 - При использовании бланков их следует сначала вставить первой стороной вниз, верхним краем вперед.
 - Для печати на обратной стороне вставьте бланк первой стороной вверх, верхним краем вперед.
- Для лотка для бумаги.
 - Вставьте вниз стороной, на которой будет осуществляться печать сначала, верхним (передним) краем к передней стороне лотка.
 - Для печати на обратной стороне вставьте бумагу лицевой стороной вверх, передним (верхним) краем бумаги к передней стороне лотка.
 - При использовании бланков их следует вставлять первой стороной вверх, верхним краем к передней стороне лотка.
 - Для печати второй страницы вставьте бланки первой стороной вниз, верхним краем к передней стороне лотка.

Драйвер принтера

Драйвер принтера — это программа, переводящая данные из формата, используемого компьютером, в необходимый принтеру формат. Как правило, этим форматом является командный язык принтера или язык описания страниц.

На входящем в комплект компакт-диске содержатся драйверы принтера для перечисленных ниже версий Windows® и Macintosh®. С веб-сайта Brother Solutions Center по адресу <http://solutions.brother.com> можно также загрузить последние обновления драйверов принтера для всех перечисленных операционных систем.

Инструкции по установке драйверов принтера для Windows® и Macintosh® приводятся в руководстве по быстрой установке.

Если требуется удалить драйвер принтера, см. раздел *Удаление драйвера принтера* на стр. 31.

Для Windows® 98/Me, Windows® 2000/XP и Windows Vista®

- Драйвер GDI принтера Brother для Windows®

Для Macintosh®

- Драйвер лазерного принтера Brother для Macintosh®

Для Linux

- Драйвер принтера GDI



Примечание

Дополнительную информацию об универсальном драйвере PCL и драйвере принтера для Linux можно найти на нашем веб-сайте по адресу <http://solutions.brother.com>.

	Драйвер GDI	Драйвер лазерного принтера Brother
Windows® 98/Me Windows® 2000 Windows® XP Windows Vista®	①	
Mac OS® версий от 9.1 до 9.2 Mac OS® X 10.2.4 или более поздней версии		①
Linux (Mandrake 9.1, Red Hat 9.0, SuSE Linux 8.2, Debian 3.0r1)	①	

При печати с компьютера можно изменять следующие настройки принтера.

- Формат бумаги
- Несколько страниц
- Ориентация
- Число копий
- Тип печатного носителя
- Источник бумаги
- Разрешение
- Режим экономии тонера
- Двусторонняя ручная печать ¹
- Водяной знак ¹
- Спулинг задания ¹
- Быстрая настройка печати ¹
- Время ожидания ¹
- Монитор состояния ¹
- Администратор ^{1 2}
- Защита страницы ¹
- Печать даты и времени ¹
- Регулировка плотности ¹
- Печать сообщений об ошибках ¹

¹ Эти настройки недоступны в драйвере лазерного принтера Brother для Macintosh®.

² Эти настройки недоступны в Windows® 2000/XP и Windows Vista®.

Для Windows®

Возможности драйвера принтера

Вы можете загрузить самый последний драйвер принтера или получить другую информацию, посетив веб-сайт Brother Solutions Center по адресу <http://solutions.brother.com>

Можно также изменить настройки, нажав рисунок с левой стороны вкладки **Основные** в диалоговом окне **Свойства**. Дополнительную информацию см. в **Справке** драйвера принтера.

Дополнительную информацию см. в **Справке** драйвера принтера.

Примечание

В этом разделе использованы иллюстрации экрана Windows® XP. Изображение на экране компьютера может отличаться в зависимости от операционной системы.

Вкладка «Основные»

Примечание

При использовании Windows® 2000, XP или Windows Vista® вкладку **Основные** можно открыть, нажав кнопку **Настройка печати...** на вкладке **Общие** окна **Свойства принтера**.

Настройки можно также изменить, нажав рисунок в левой части вкладки **Основные**.

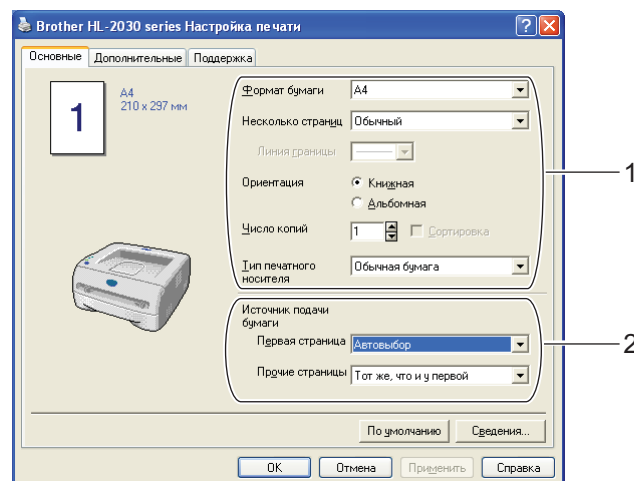

- 1 Выберите значения для параметров **Формат бумаги**, **Несколько страниц**, **Ориентация**, **Число копий** и **Тип печатного носителя** (1).
- 2 Выберите значение для параметра **Источник подачи бумаги** (2).
- 3 Чтобы применить выбранные настройки нажмите **ОК**.
Чтобы восстановить настройки, установленные по умолчанию, нажмите **По умолчанию**, а затем **ОК**.

Вкладка «Дополнительные»

Примечание

При использовании Windows® 2000, XP или Windows Vista® вкладку **Дополнительные** можно открыть, нажав кнопку **Настройка печати...** на вкладке **Общие** окна **Свойства принтера**.

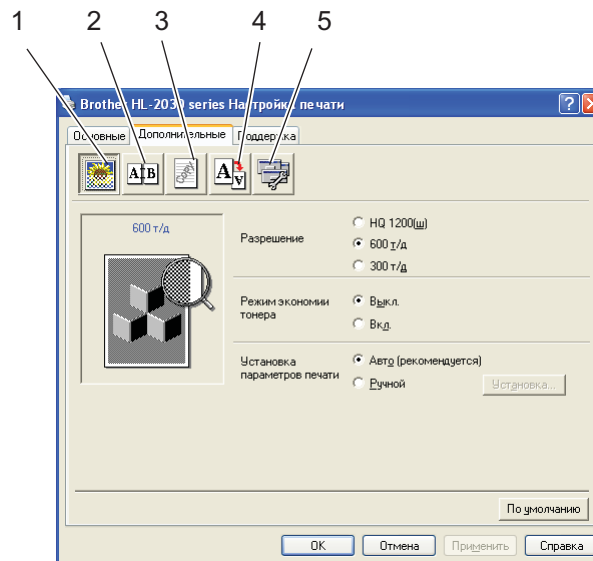

Нажимайте следующие значки, чтобы изменить настройки вкладки:

- Качество печати (1)
- Двусторонняя печать (2)
- Водяной знак (3)
- Установка настроек страницы (4)
- Параметры устройства (5)

Качество печати

Выберите разрешение, режим экономии тонера и параметры печати или параметры печати полутонов.

■ **Разрешение**

Можно выбрать следующие значения разрешения:

- HQ 1200
- 600 т/д
- 300 т/д

■ **Режим экономии тонера**

Эксплуатационные затраты можно уменьшить, включив режим экономии тонера, что уменьшит плотность печати.

■ Установка параметров печати

Вы можете вручную изменить установку параметров печати.

- **Авто**

Выбор пункта **Авто** позволит печатать с параметрами, наиболее подходящими для задания печати.

- **Ручной**

Вы можете вручную поменять настройки, выбрав пункт **Ручной** и нажав кнопку **Установка...**

Для пользователей Windows® 98/Me: яркость, контраст и другие параметры.

Для пользователей Windows® 2000/XP и Windows Vista®: Использовать полутона принтера, Использовать полутона системы, Улучшенная печать серых тонов.

Двусторонняя печать

■ Двусторонняя ручная

Если выбрать пункт **Двусторонняя ручная**, появится диалоговое окно установок ручной двусторонней печати. Для каждой ориентации бумаги при ручной двусторонней печати имеется шесть направлений переплета.

■ Смещение под переплет

Если установлен флажок «Смещение под переплет», можно также указать величину смещения в дюймах или в миллиметрах.

Водяной знак

На документ можно поместить логотип или текст в качестве водяного знака.

При использовании в качестве водяного знака графического файла можно изменить размер водяного знака и вставить его в любое место страницы.

При использовании текста в качестве водяного знака можно менять настройки шрифта, плотности и угла.

Установка настроек страницы

Можно изменить параметры масштабирования изображения и выбрать параметры **Зеркальная печать / Перевернутая печать**.

Параметры устройства

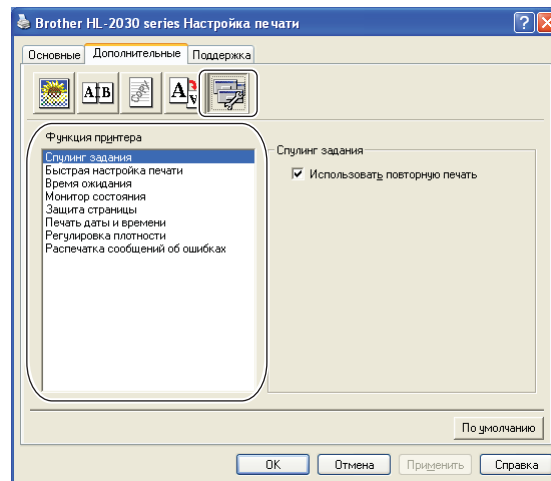

На этой вкладке можно настроить следующие режимы в списке **Функция принтера**:
(Можно перейти к странице для каждого пункта в списке **Функция принтера**, нажав функцию из следующего списка.)

- спулинг задания;
- быстрая настройка печати;
- время ожидания;
- монитор состояния;
- администратор (только для пользователей Windows® 98/Me);
- защита страницы;
- печать даты и времени;
- регулировка плотности;
- распечатка сообщений об ошибках.



Примечание

В зависимости от модели принтера список **Функция принтера** может отличаться.

■ Спулинг задания

Принтер сохраняет данные, которые необходимо напечатать повторно.

Можно напечатать документ повторно, не отправляя данные с компьютера на печать повторно. Для повторной печати нажмите и удерживайте кнопку **Go** в течение примерно 4 секунд, пока все светодиоды не загорятся по порядку (**Toner, Drum, Error, Ready**).



Примечание

- Функция **Повторная печать** недоступна при печати нескольких копий.
- Если необходимо предотвратить печать данных другими лицами при помощи функции повторной печати, снимите флажок **Использовать повторную печать** в настройках спулинга заданий.

■ Быстрая настройка печати

Можно включить или выключить функцию быстрой настройки печати. На экране откроется диалоговое окно выбора. Оно позволяет изменять настройки следующих функций.

- Несколько страниц
- Двусторонняя ручная печать
- Режим экономии тонера
- Источник подачи бумаги
- Тип печатного носителя

■ Время ожидания

Если в течение определенного времени (время простоя) принтер не получает данные, то он переходит в режим ожидания. В режиме ожидания принтер работает так, как если бы он был выключен. По умолчанию время простоя составляет 5 минут. Когда выбран **Интеллектуальный режим ожидания**, автоматически устанавливается наиболее подходящее время простоя принтера в зависимости от частоты использования принтера. Пока принтер находится в режиме ожидания, все светодиоды выключены, но принтер, тем не менее, может получать данные с компьютера. При получении файла печати или документа принтер автоматически активизируется для начала печати. Нажатие кнопки **Go** также активизирует принтер.

Режим ожидания можно отключить. Чтобы отключить режим ожидания, перейдите на вкладку **Дополнительные**, выберите **Параметры устройства**, а затем выберите **Время ожидания**. Дважды щелкните слова **Время ожидания** на экране **Время ожидания**, что позволит появиться функции **Выкл.** Выберите **Выкл.**, чтобы отключить переход принтера в режим ожидания. Функцию **Выкл.** можно снова скрыть, дважды щелкнув слова **Время ожидания** на экране **Время ожидания**. Для экономии энергии не рекомендуется выключать режим ожидания.

■ Монитор состояния

Показывает состояние принтера (любые ошибки, которые возникают в принтере) в процессе печати. По умолчанию монитор состояния выключен. При необходимости включить монитор состояния перейдите на вкладку **Дополнительные**, выберите **Параметры устройства** и затем выберите пункт **Монитор состояния**.

■ Администратор (только для пользователей Windows® 98/Me)

Администраторы имеют полномочия ограничивать функции параметров «Число копий», «Масштаб» и «Водяной знак».

- Пароль

Введите пароль в это поле.

- Установка пароля

Нажмите здесь, чтобы изменить пароль.

- БЛОКИРОВАНИЕ КОПИРОВАНИЯ

Блокирует функцию копирования страниц для предотвращения печати нескольких копий.

- БЛОКИРОВАНИЕ ВОДЯНЫХ ЗНАКОВ

Блокирует текущие настройки параметра «Водяной знак» для предотвращения внесения изменений.

- БЛОКИРОВАНИЕ МАСШТАБИРОВАНИЯ

Блокирует установку масштабирования, как показано ниже. 1 к 1 100%

■ Защита страницы

«Защита страницы» является установкой, которая резервирует дополнительную память для создания полностраничных изображений.

Варианты выбора: АВТО, ВЫКЛ. и «По умолчанию для принтера».

Функция защиты страницы позволяет принтеру создать в памяти полностраничное изображение для печати до момента физического прохождения бумаги через принтер. Используйте эту функцию, если изображение очень сложное и принтеру придется дожидаться окончания обработки изображения до начала печати.

■ Печать даты и времени

Дата: указывает формат даты.

Время: указывает формат времени.

■ Регулировка плотности

Позволяет увеличивать или уменьшать плотность печати.

■ Печать сообщений об ошибках

Пользователь может выбрать, будет ли принтер печатать отчеты об ошибках. Информацию об ошибках см. в разделе *Печать сообщений об ошибках* на стр. 60.

Варианты выбора: По умолчанию для принтера (ВКЛ.), ВКЛ. и ВЫКЛ.

Вкладка «Настройка лотка»

■ Установка источника подачи бумаги (1)

Эта функция распознает формат бумаги в каждом лотке для бумаги.

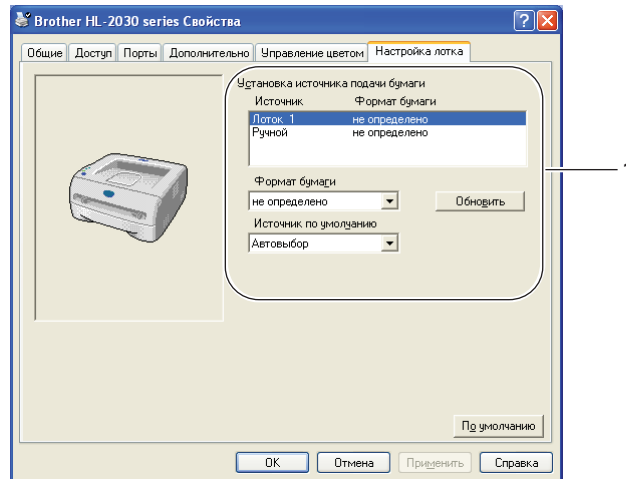

Вкладка «Поддержка»

Примечание

При использовании Windows® 2000, XP или Windows Vista® вкладку **Поддержка** можно открыть, нажав кнопку **Настройка печати...** на вкладке **Общие** окна **Свойства принтера**.

- Можно загрузить самые последние драйверы принтера или получить другую информацию, посетив веб-сайт Brother Solutions Center по адресу <http://solutions.brother.com>
- Можно просмотреть версию драйвера принтера.
- Можно проверить текущие установки драйвера.
- Можно распечатать страницу установок принтера.



Для Macintosh®

Этот принтер поддерживает Mac OS® версии от 9.1 до 9.2 и Mac OS® X версии 10.2.4 или выше. Можно загрузить самые последние драйверы принтера, посетив веб-сайт Brother Solutions Center по адресу <http://solutions.brother.com>

Примечание

В этом разделе использованы иллюстрации экрана Mac OS® X 10.3.

Окна на компьютере Macintosh® будут отличаться в зависимости от операционной системы.

Параметры страницы

Можно настроить параметры **Paper Size** (формат бумаги), **Orientation** (ориентация) и **Scale** (масштаб).

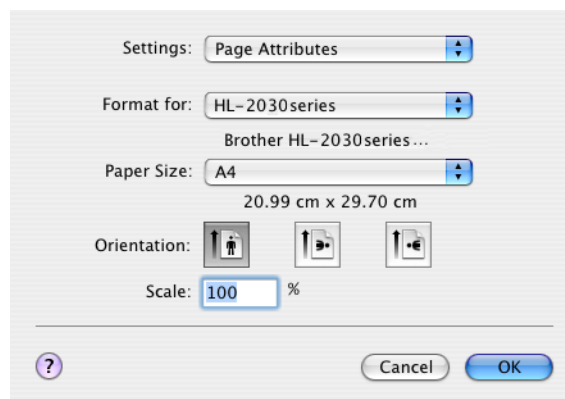

Печать

Компоновка

Установите параметры **Pages per Sheet** (страниц на листе), **Layout direction** (направление компоновки) и **Border** (рамка).

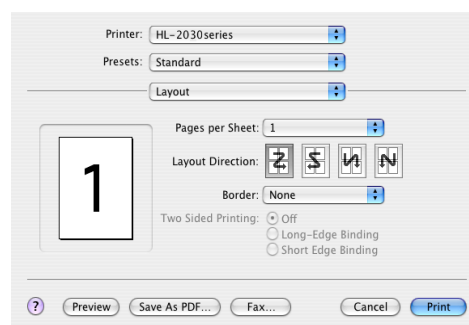

Pages per sheet (страниц на листе): выберите количество страниц, которое будет печататься на каждой стороне листа.

Layout direction (направление компоновки): выбрав количество страниц на листе, можно также установить направление компоновки.

Border (рамка): используйте эту функцию, чтобы добавить рамку.

Print settings (параметры печати)

Установите **Resolution** (разрешение), **Media Type** (тип печатного носителя), **Toner Save** (режим экономии тонера) и другие настройки.

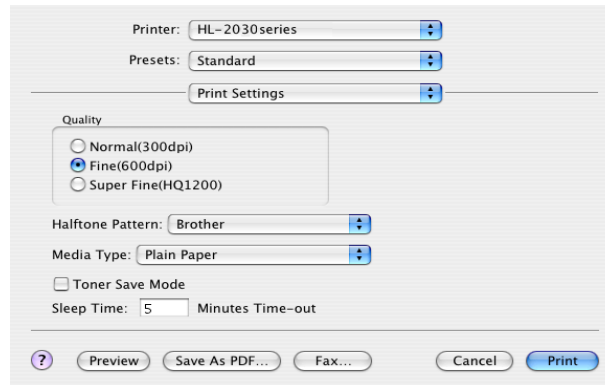

Можно изменить настройки, выбрав параметр в списке **Printer Settings** (настройки принтера):

■ Качество

Можно выбрать следующие значения разрешения:

- 300 т/д
- 600 т/д
- HQ 1200

■ Media Type (тип печатного носителя)

Можно выбрать следующие типы печатных носителей:

- Plain Paper (обычная бумага)
- Recycled Paper (вторичная бумага)
- Thick Paper (плотная бумага)
- Transparencies (прозрачные пленки)
- Thicker Paper (более плотная бумага)
- Thin Paper (тонкая бумага)
- Bond Paper (высокосортная бумага)
- Envelopes (конверты)
- Env.Thin (тонкие конверты)
- Env.Thick (плотные конверты)

■ Toner Save Mode (режим экономии тонера)

Эксплуатационные затраты можно уменьшить, включив режим **Toner Save** (режим экономии тонера), что уменьшит плотность печати.

Удаление драйвера принтера

Удалить установленный драйвер принтера можно следующим образом.



Примечание

- Данная инструкция неприменима, если драйвер принтера был установлен с помощью функции Windows «Установка принтера».
- После удаления драйвера рекомендуется перезагрузить компьютер, чтобы удалить файлы, которые использовались в процессе удаления.

Драйвер принтера для Windows®

Для Windows® 98/Me и Windows® 2000

- 1 Нажмите кнопку **Пуск** и выберите соответствующий принтер в меню **Программы**.
- 2 Выберите **Удалить**.
- 3 Следуйте инструкциям на экране.

Для Windows® XP и Windows Vista®

- 1 Нажмите кнопку **Пуск** и выберите соответствующий принтер в меню **Все программы**.
- 2 Выберите **Удалить**.
- 3 Следуйте инструкциям на экране.

Драйвер лазерного принтера Brother для Macintosh®

Для Mac OS® версии от 9.1 до 9.2

- 1 Откройте папку **Extensions**, находящуюся в папке **System Folder** на диске **Macintosh HD**.
- 2 Перетащите все перечисленные ниже файлы из папки **Extensions** в **корзину**.
 - BR_PrintMonitor(laser)
 - Brother Laser
 - Brother Laser(IP)



Примечание

В папке может находиться несколько расширений USB Print Driver(BRXXX)* и BR_PrintMonitor(BXX)* с различными окончаниями. * 'X' означает модель принтера.

- 3 Перезагрузите Macintosh®.
- 4 После перезагрузки компьютера можно очистить корзину.

Для Mac OS® X 10.2.4 или более поздней версии

- 1 Отсоедините кабель USB принтера от Macintosh.
- 2 Перезагрузите Mac.
- 3 Войдите в систему как «Administrator» (Администратор).
- 4 Запустите **Print Center** (из меню **Go** > папка **Applications** > **Utilities** > папка **Print Center**), затем выберите принтер, который Вы хотите удалить, и удалите его, нажав кнопку **Delete** .
- 5 Выберите свой принтер в списке принтеров. Удалите принтер из меню **Finder**.
- 6 Перетащите папку **HL-MFLPro** (из папки **Mac OS X 10.X** > **Library** > **Printers** > **Brother**) в корзину, а затем очистите ее.
- 7 Перезагрузите Macintosh®.

Светодиоды

В этом разделе описываются элементы панели управления: четыре светодиода (**Toner** (тонер), **Drum** (барабан), **Error** (ошибка), **Ready** (готов)) и кнопка панели управления **Go** (пуск).





В следующей таблице приведены обозначения показаний светодиодов, которые используются в рисунках настоящей главы.

	Светодиод выключен.
	Светодиод включен.
	Светодиод мигает.

Примечание

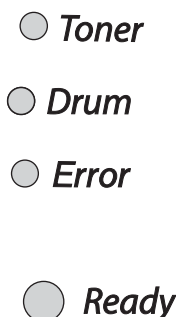
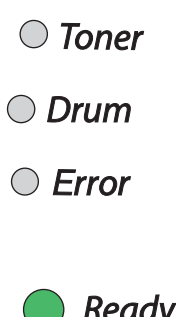
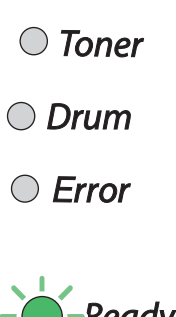
Когда выключатель питания находится в выключенном положении или принтер находится в режиме ожидания, все светодиоды выключены.

Светодиод	Состояние принтера
 <p>○ <i>Toner</i> ○ <i>Drum</i> ○ <i>Error</i> ○ <i>Ready</i></p>	<p>Режим ожидания</p> <p>Выключатель питания находится в выключенном положении или принтер находится в режиме ожидания. Нажатие кнопки Go переведет принтер из режима ожидания в режим готовности.</p>
 <p>○ <i>Toner</i> ○ <i>Drum</i> ○ <i>Error</i> ● <i>Ready</i></p>	<p>Готов к печати</p> <p>Принтер готов к печати.</p>
 <p>○ <i>Toner</i> ○ <i>Drum</i> ○ <i>Error</i> ☀ <i>Ready</i></p>	<p>Прогрев</p> <p>Принтер прогревается.</p> <hr/> <p>Прием данных</p> <p>Принтер принимает данные с компьютера, обрабатывает данные в памяти или печатает данные.</p> <hr/> <p>В памяти имеются данные</p> <p>Данные печати остались в памяти. Если светодиод Ready мигает в течение длительного времени, и печать не происходит, нажмите кнопку Go, чтобы напечатать данные, которые все еще находятся в памяти.</p>
 <p>☀ <i>Toner</i> ○ <i>Drum</i> ○ <i>Error</i> ● <i>Ready</i></p>	<p>Заканчивается тонер</p> <p>Показывает, что тонер-картридж почти пуст. Приобретите новый тонер-картридж и приготовьте его на случай, когда на светодиодах отобразится состояние принтера Тонер закончился.</p> <p>Светодиод Toner попеременно загорается на 2 секунды и выключается на 3 секунды.</p>

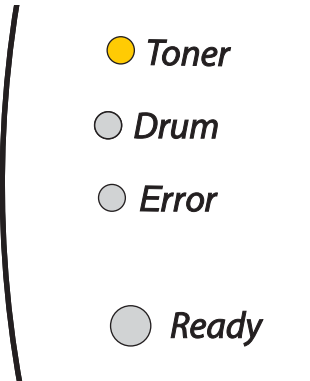
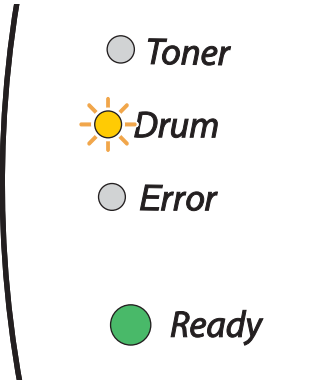
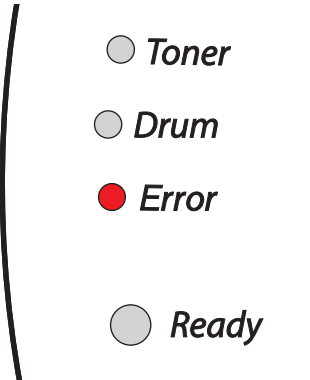
Светодиод	Состояние принтера
 <p>● <i>Toner</i></p> <p>○ <i>Drum</i></p> <p>○ <i>Error</i></p> <p>○ <i>Ready</i></p>	<p>Тонер закончился</p> <p>Замените тонер-картридж новым. См. раздел <i>Замена тонер-картриджа</i> на стр. 44.</p> <hr/> <p>Ошибка положения картриджа</p> <p>Тонер-картридж установлен неправильно. Извлеките тонер-картридж и установите его обратно в принтер.</p>
 <p>○ <i>Toner</i></p> <p>☀ <i>Drum</i></p> <p>○ <i>Error</i></p> <p>● <i>Ready</i></p>	<p>Заканчивается ресурс фотобарабана</p> <p>Рабочий ресурс фотобарабана скоро будет исчерпан. Рекомендуется приобрести новый фотобарабан и заменить имеющийся. См. раздел <i>Замена фотобарабана</i> на стр. 49.</p> <p>Светодиод Drum попеременно загорается на 2 секунды и выключается на 3 секунды.</p>
 <p>○ <i>Toner</i></p> <p>○ <i>Drum</i></p> <p>● <i>Error</i></p> <p>○ <i>Ready</i></p>	<p>Не подается бумага из лотка 1</p> <p>Вставьте бумагу в лоток. См. раздел <i>Печать на обычной бумаге, высокосортной бумаге и прозрачных пленках из лотка для бумаги</i> на стр. 7. Нажмите кнопку Go.</p>

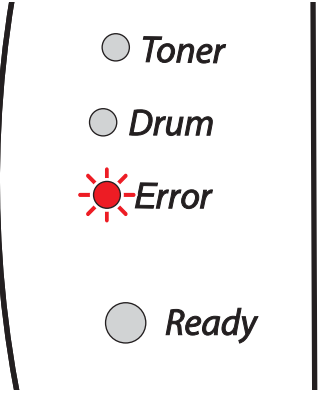
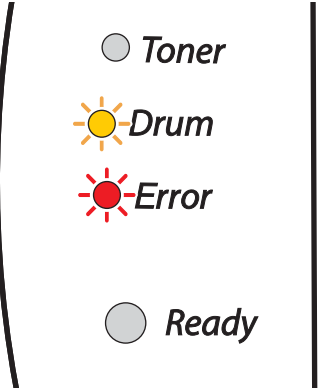
Светодиод	Состояние принтера
	<p>Открыта задняя крышка Закройте заднюю крышку принтера.</p>
	<p>Замятие бумаги Устраните замятие бумаги. См. раздел <i>Замятие бумаги и его устранение</i> на стр. 61. Если принтер не начал печатать, нажмите кнопку Go.</p>
	<p>Не подается бумага через щель подачи бумаги вручную Поместите бумагу в щель подачи бумаги вручную. См. раздел <i>Печать на обычной бумаге, высокосортной бумаге и прозрачных пленках из щели подачи бумаги вручную</i> на стр. 10 или <i>Печать на плотной бумаге, этикетках и конвертах из щели подачи бумаги вручную</i> на стр. 13.</p>
	<p>Память заполнена Память принтера заполнена, и принтер не может печатать страницы документа полностью. См. раздел <i>Устранение проблем печати</i> на стр. 72.</p>
	<p>Перегрузка печати Произошла перегрузка печати, и принтер не может печатать страницы документа полностью. См. раздел <i>Устранение проблем печати</i> на стр. 72.</p>
	<p>Ошибка фотобарабана Необходимо очистить коронатор. См. раздел <i>Очистка коронатора</i> на стр. 56. Если после очистки коронатора светодиоды продолжают отображать сообщение об ошибке, замените фотобарабан новым. См. раздел <i>Замена фотобарабана</i> на стр. 49.</p>

Сообщения о сервисном вызове

Если возникает ошибка, которую пользователь не может устранить, то, включив все светодиоды, как показано на рисунке, принтер сообщит, что требуется сервисный вызов.

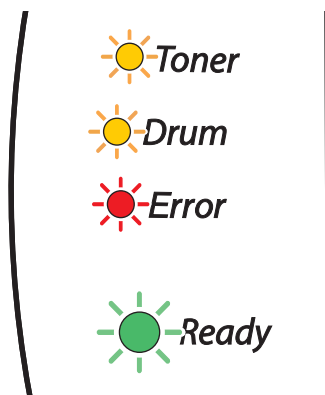

Если показания светодиодов на принтере указывают на необходимость сервисного вызова, как показано выше, выключите питание принтера на несколько секунд, а затем снова включите и попробуйте выполнить печать.

Если устранить ошибку не удастся, и после выключения и включения принтера светодиоды по-прежнему указывают на необходимость сервисного вызова, то необходимо обратиться к дилеру или в авторизованный сервисный центр Brother.

При нажатии кнопки **Go** светодиоды загорятся, как показано в *Таблица 1. Показания светодиодов при нажатии кнопки Go* на стр. 38, чтобы определить ошибку.

Например, следующее показание светодиодов обозначает неисправность узла термозакрепления.



Таблица 1. Показания светодиодов при нажатии кнопки Go

Светодиоды	Неисправность узла термозакрепления ¹	Неисправность лазера	Неисправность основного мотора	Неисправность основной платы (PCB)
Toner				
Drum				
Error				
Ready				

Запишите показания светодиодов и сообщите об ошибке согласно приведенной выше таблице дилеру или в авторизованный сервисный центр компании Brother.

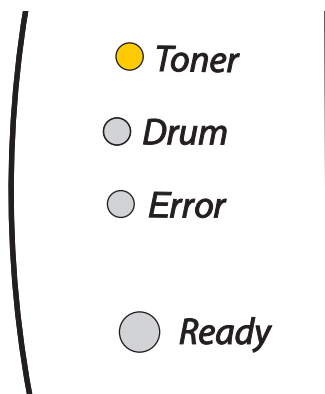

Примечание

Перед сервисным вызовом убедитесь, что передняя крышка полностью закрыта.

¹ Если произошла эта ошибка, выключите питание принтера на несколько секунд, а затем снова включите. Оставьте принтер на 10 минут с включенным питанием. Если ошибка повторяется, проконсультируйтесь с дилером или в авторизованном сервисном центре компании Brother.

Кнопка панели управления (кнопка Go)

Кнопка панели управления выполняет следующие функции.

■ Запуск принтера.

Если принтер находится в режиме ожидания, то для запуска принтера и переключения его в режим готовности нажмите кнопку **Go**.

■ Устранение ошибок.

Некоторые возникающие ошибки принтер может устранять автоматически. Если ошибка автоматически не устранилась, нажмите кнопку **Go** для устранения ошибки и продолжайте использовать принтер.

■ Подача страниц.

Нажмите кнопку **Go**, если зеленый светодиод **Ready** мигает в течение длительного времени. Принтер распечатает все данные, оставшиеся в его памяти.

■ Отмена печати.

Во время печати нажмите и удерживайте кнопку **Go** в течение примерно 4-х секунд, пока не загорятся все светодиоды. Светодиоды **Ready** и **Error** будут мигать во время отмены задания.

■ Повторная печать.

Для повторной печати последнего документа нажмите и удерживайте кнопку **Go** в течение примерно 4-х секунд, пока не загорятся все светодиоды.

Печать тестовой страницы

Для печати тестовой страницы можно использовать кнопку **Go** или драйвер принтера.

Использование кнопки панели управления

- 1 Выключите принтер.
- 2 Убедитесь, что передняя крышка закрыта и шнур питания подключен.
- 3 Удерживайте нажатой кнопку **Go** при включении принтера. Удерживайте нажатой кнопку **Go** до тех пор, пока не загорятся светодиоды **Toner**, **Drum** и **Error**. Отпустите кнопку **Go**. Убедитесь, что светодиоды **Toner**, **Drum** и **Error** погасли.
- 4 Нажмите кнопку **Go** еще раз. Принтер распечатает тестовую страницу.

Использование драйвера принтера

При использовании драйвера принтера Brother для Windows® нажмите кнопку **Пробная печать**. Эта кнопка находится на вкладке **Общие** драйвера принтера для Windows®.

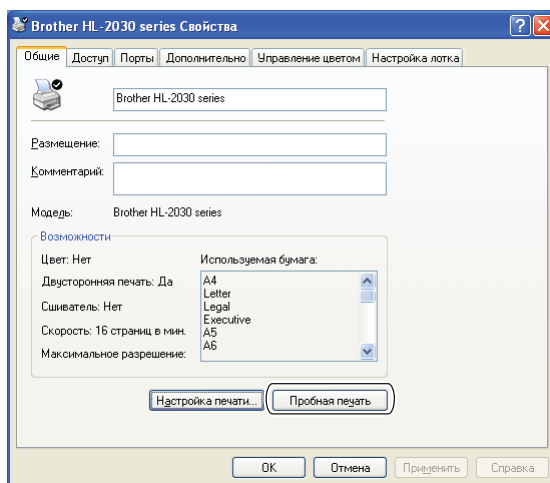

Печать страницы настроек принтера

Текущие настройки можно распечатать при помощи кнопки панели управления или драйвера принтера.

Использование кнопки панели управления

- 1 Убедитесь, что передняя крышка закрыта и шнур питания подключен.
- 2 Включите принтер и дождитесь, когда он перейдет в состояние готовности.
- 3 Нажмите кнопку **Go** три раза в течение 2-х секунд. Принтер распечатает страницу текущих настроек принтера.

Использование драйвера принтера

При использовании драйвера принтера Brother для Windows® страницу текущих настроек принтера можно распечатать, нажав кнопку **Печатать установки** на вкладке **Поддержка**.



Необходимо регулярно заменять определенные детали и чистить принтер.



ПРЕДУПРЕЖДЕНИЕ

При регулярной замене определенных деталей и чистке принтера имейте в виду следующее.

- Если на одежду попал тонер, удалите его сухой тканью и сразу постирайте одежду в холодной воде, чтобы на ней не осталось пятен.
- Будьте осторожны и не вдохните тонер.
- Сразу после использования принтера некоторые внутренние детали могут быть очень горячими. При открытии задней или передней крышек принтера никогда не прикасайтесь к деталям, показанным на рисунках затемненными.

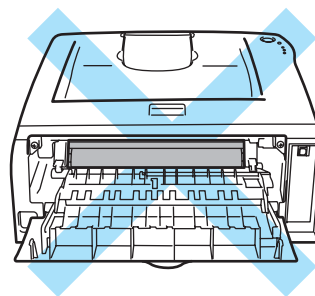
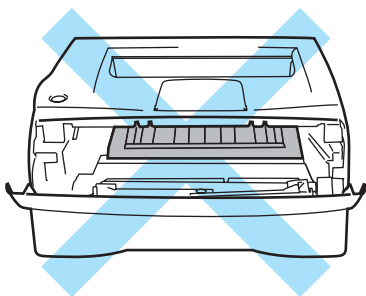

Замена расходных материалов

Необходимо регулярно заменять расходные материалы.



Примечание

Эти инструкции также входят в раздел *Улучшение качества печати* на стр. 67.

Расходные материалы

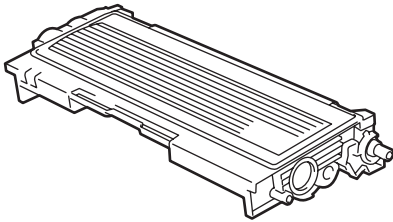
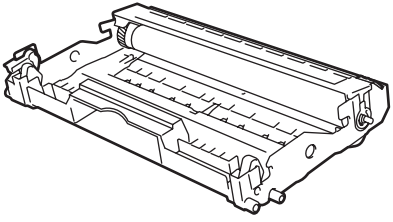
Тонер-картридж	Фотобарабан
	
См. раздел <i>Тонер-картридж</i> на стр. 43.	См. раздел <i>Фотобарабан</i> на стр. 48.

Тонер-картридж

Ресурс оригинального тонер-картриджа, поставляемого с принтером, может быть начальным ¹ или стандартным ² и зависит от модели принтера и страны, в которой был приобретен принтер.

- ¹ Начальный тонер-картридж позволит распечатать до 1000 страниц формата A4 или односторонних страниц формата Letter. Приблизительная емкость картриджа указана в соответствии со стандартом ISO/IEC 19752. (Letter/A4)
- ² Стандартный тонер-картридж позволит распечатать до 1500 страниц формата A4 или односторонних страниц формата Letter. Приблизительная емкость картриджа указана в соответствии со стандартом ISO/IEC 19752. (Letter/A4)



Примечание

- Количество используемого тонера зависит от изображения, которое печатается на странице, и от настроек плотности печати.
- Если установить более светлую или более темную плотность печати, количество используемого тонера изменится.
- Тонер-картридж следует распаковывать непосредственно перед его установкой в принтер.

Сообщение «Заканчивается тонер»

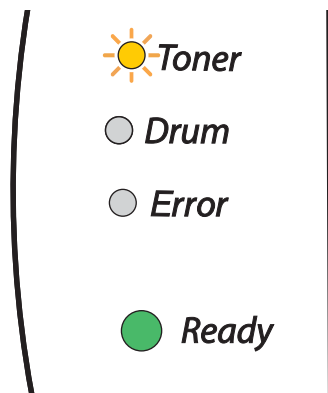

Светодиод **Toner** попеременно загорается на 2 секунды и выключается на 3 секунды.

Если светодиод отобразил это сообщение, значит, в тонер-картридже почти не осталось тонера. Приобретите новый тонер-картридж и приготовьте на случай, когда отобразится сообщение «Тонер закончился». Инструкции по установке тонер-картриджа см. в разделе *Замена тонер-картриджа* на стр. 44.



Примечание

Светодиод **Toner** будет мигать непрерывно, если тонер-картридж почти пуст.

Сообщение «Тонер закончился»

Если светодиод отображает сообщение, изображенное на следующем рисунке, в принтере закончился тонер или он неравномерно распределен в картридже.

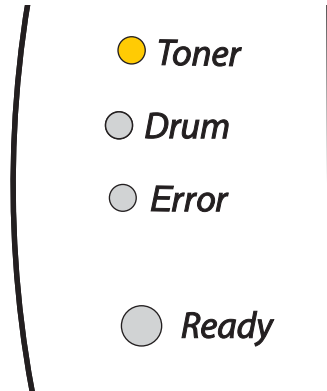

Замена тонер-картриджа

Примечание

- Чтобы обеспечить высокое качество печати, обязательно используйте качественные тонер-картриджи компании Brother. По вопросам приобретения тонер-картриджей обращайтесь к продавцу принтера или в службу работы с клиентами компании Brother.
- Рекомендуется чистить принтер при замене тонер-картриджа. См. раздел *Чистка* на стр. 52.

- 1 Откройте переднюю крышку принтера.

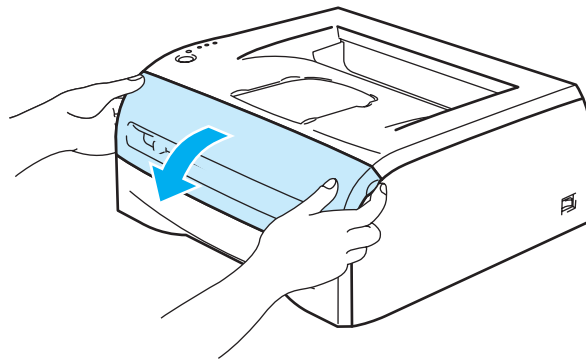

- 2 Извлеките узел фотобарабана с тонер-картриджем.

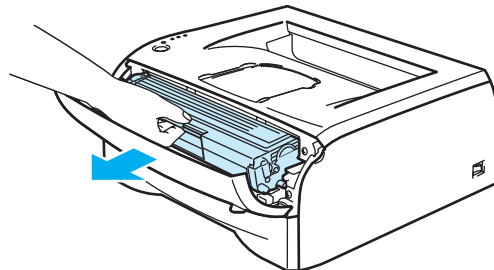

! ОСТОРОЖНО

Рекомендуется поместить узел фотобарабана с тонер-картриджем на лист ненужной бумаги или ткань на случай, если тонер просыплется.

Во избежание повреждения принтера от статического электричества не прикасайтесь к контактам, показанным на рисунке.

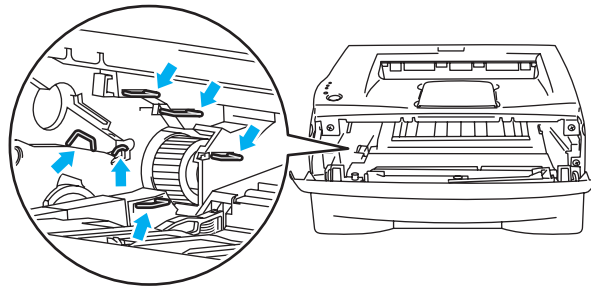

5

- 3 Нажмите вниз синий рычаг блокировки и извлеките тонер-картридж из фотобарабана.

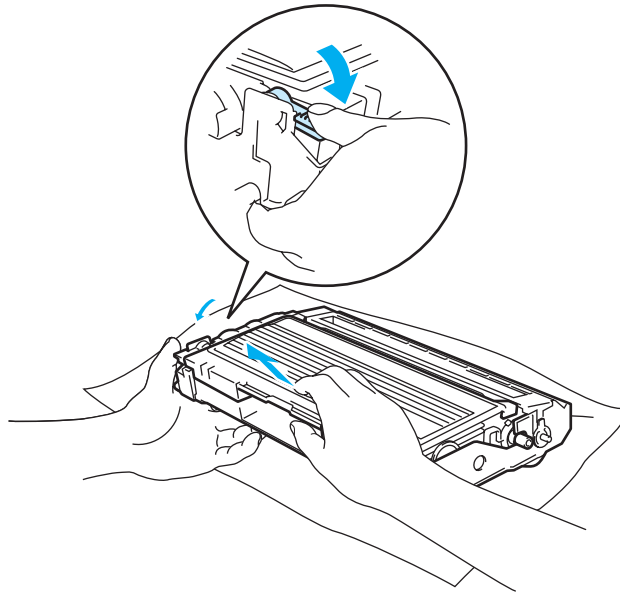
**! ОСТОРОЖНО**

Соблюдайте осторожность при обращении с тонер-картриджем. Если тонер просыпался на руки или одежду, немедленно стряхните его или смойте холодной водой.

Примечание

- Обязательно плотно запечатайте тонер-картридж в пакет, чтобы тонер не высыпался из картриджа.
- Утилизируйте использованный тонер-картридж в соответствии с местными правилами отдельно от бытовых отходов. При возникновении вопросов обратитесь в местную службу по утилизации отходов.

- 4 Распакуйте новый тонер-картридж. Удерживая картридж обеими руками в горизонтальном положении, осторожно встряхните его пять–шесть раз из стороны в сторону, чтобы равномерно распределить тонер внутри картриджа.

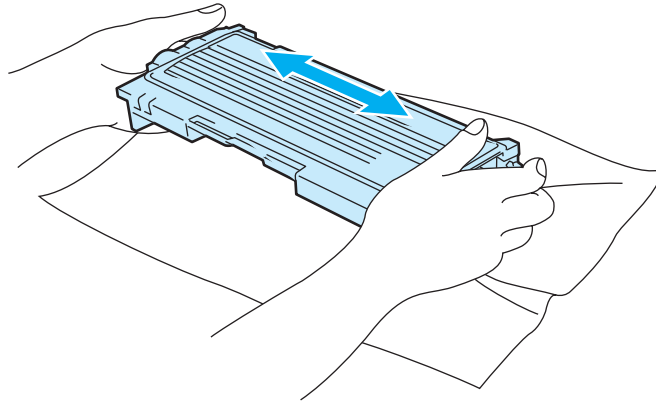

5

! ОСТОРОЖНО

Тонер-картридж следует распаковывать непосредственно перед его установкой в принтер. Если тонер-картридж распаковать и не использовать в течение долгого времени, ресурс тонера сократится.

Воздействие прямого солнечного или искусственного света может повредить распакованный фотобарабан.

Компания Brother настоятельно рекомендует не заправлять тонер-картридж, поставляемый вместе с принтером. Мы также настоятельно рекомендуем продолжать использовать только оригинальные сменные тонер-картриджи марки Brother. Использование или попытка использования потенциально несовместимого тонера и/или тонер-картриджей может повредить принтер и/или стать причиной низкого качества печати. Наша гарантия не распространяется на любые неполадки, вызванные использованием нерекондованных тонера и тонер-картриджей других производителей. В целях экономии средств и обеспечения надлежащего качества печати заменяйте израсходованные картриджи с тонерами только на оригинальные расходные материалы марки Brother.

Печать с использованием тонера или тонер-картриджа других производителей может снизить не только качество печати, но также качество и срок службы самого принтера. Это также может сильно снизить производительность и срок службы фотобарабана. Наша гарантия не распространяется на неполадки, вызванные использованием нерекондованных тонера и тонер-картриджей других производителей.

Вставлять тонер-картридж в фотобарабан следует сразу после снятия защитной крышки. Не прикасайтесь к деталям, показанным на рисунках затемненными, чтобы избежать снижения качества печати.

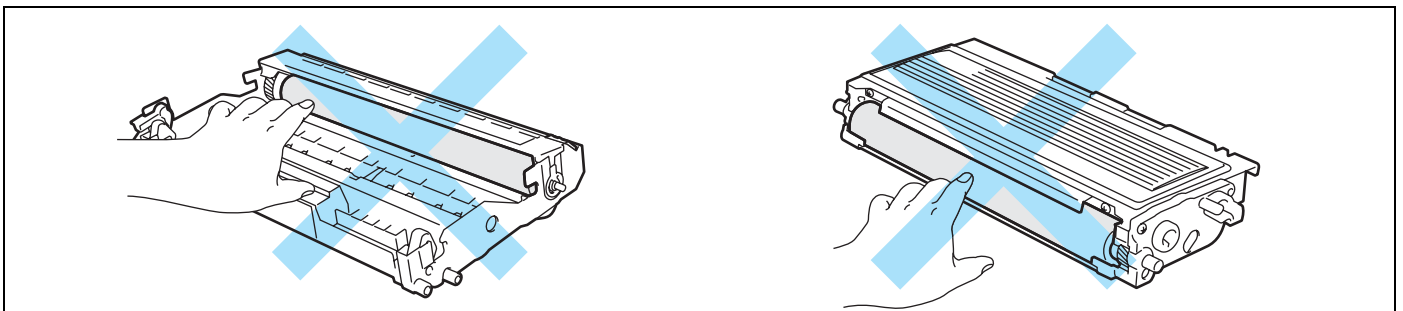

- 5 Снимите защитное покрытие.

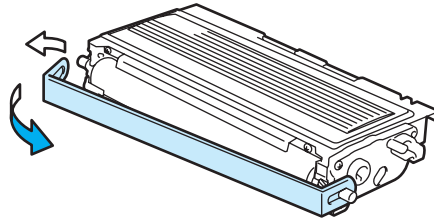

- 6 Плотно вставьте новый тонер-картридж в фотобарабан так, чтобы он зафиксировался на месте со щелчком. При правильной установке рычаг блокировки поднимется вверх автоматически.

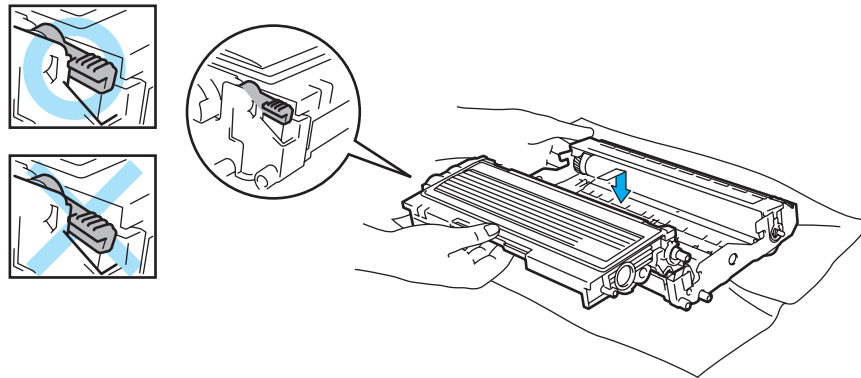

5

! ОСТОРОЖНО

Убедитесь, что тонер-картридж правильно установлен в фотобарабане, в противном случае он может отсоединиться от фотобарабана.

- 7 Очистите основной коронатор внутри фотобарабана, для чего осторожно сдвиньте несколько раз вправо и влево синюю лапку. Верните лапку в исходное положение (▲) (1) перед установкой фотобарабана обратно в принтер. В противном случае на напечатанных страницах может появиться вертикальная полоса.

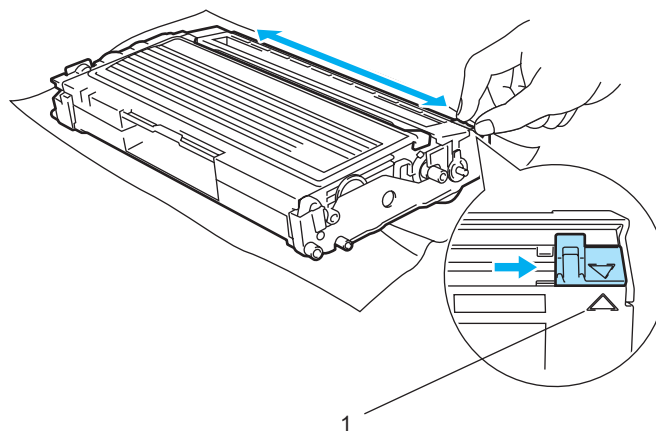

- 8 Установите узел фотобарабана с тонер-картриджем обратно в принтер. Закройте переднюю крышку принтера.

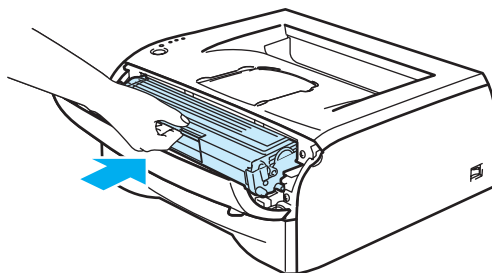

Фотобарабан

Один фотобарабан рассчитан на печать до 12 000 страниц ¹.

¹ При 5% заполнении (формат A4 или Letter). Фактическое количество распечатанных страниц зависит от типа задания печати и бумаги.



Примечание

- Фактический срок службы фотобарабана определяют многие факторы, такие как температура, влажность, тип бумаги, тип используемого тонера, количество страниц для одного задания на печать и т. д. В идеальных условиях средний ресурс фотобарабана составляет около 12 000 страниц. Фактическое количество страниц, распечатанных с помощью фотобарабана, может быть значительно меньше этого расчетного значения. Так как мы не можем управлять многими факторами, определяющими срок службы фотобарабана, мы не можем гарантировать минимальное количество страниц, которое барабан позволит распечатать.
- Чтобы обеспечить оптимальную производительность, используйте только фирменный тонер компании Brother. Принтер следует использовать только в чистом, непыльном помещении с хорошей вентиляцией.
- Печать с использованием фотобарабана другого производителя может снизить не только качество печати, но также качество и срок службы самого принтера. Наша гарантия не распространяется на неполадки, вызванные использованием фотобарабана другого производителя.

Сообщение «Замените барабан»

Если светодиод отображает сообщение, изображенное на следующем рисунке, ресурс фотобарабана подходит к концу. Рекомендуется заменять фотобарабан на новый до того, как качество печати значительно ухудшится.

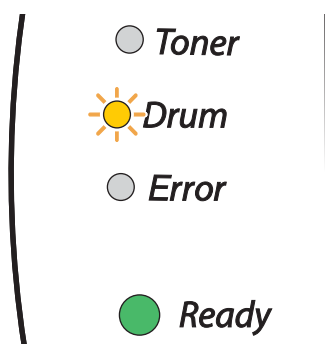

! ОСТОРОЖНО

При удалении фотобарабана соблюдайте осторожность, так как он может содержать тонер.

Принтер следует чистить внутри при каждой замене фотобарабана. См. раздел *Чистка* на стр. 52.

Замена фотобарабана



Примечание

Рекомендуется чистить принтер при замене фотобарабана. См. раздел *Чистка* на стр. 52.

Для замены фотобарабана выполните следующие действия.

- 1 Убедитесь, что принтер включен и светодиод Drum мигает. Откройте переднюю крышку принтера.

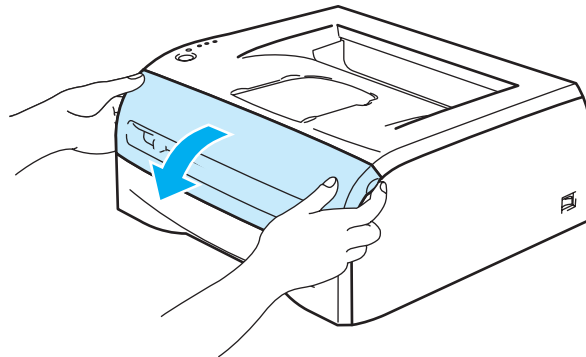

- 2 Нажмите и удерживайте кнопку **Go** в течение 4-х секунд, пока не загорятся все светодиоды. Как только все четыре светодиода загорятся, отпустите кнопку **Go**.

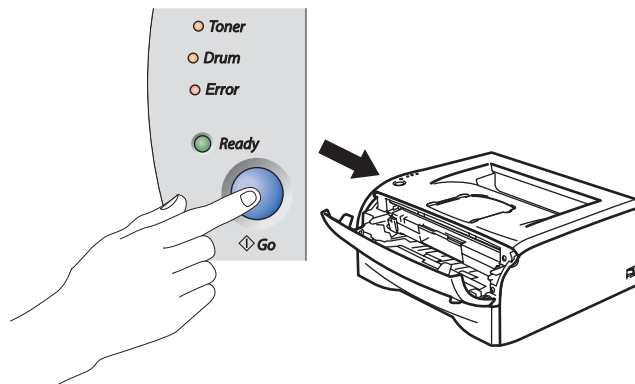

⊘ Неправильная установка

Не следует выполнять сброс счетчика фотобарабана при смене только тонер-картриджа.

- 3 Извлеките узел фотобарабана с тонер-картриджем.

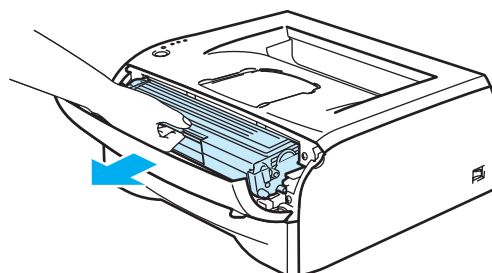

! ОСТОРОЖНО

Рекомендуется поместить узел фотобарабана с тонер-картриджем на лист ненужной бумаги или ткань на случай, если тонер просыплется.

Во избежание повреждения принтера от статического электричества не прикасайтесь к контактам, показанным на рисунке.

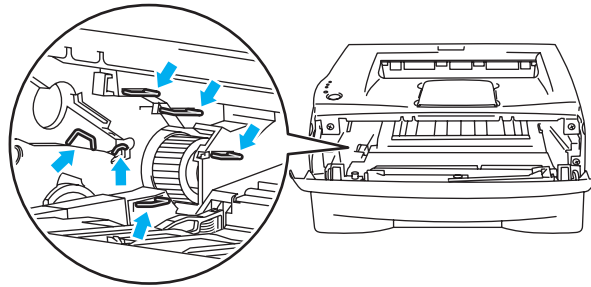

5

- 4 Нажмите вниз синий рычаг блокировки и извлеките тонер-картридж из фотобарабана.

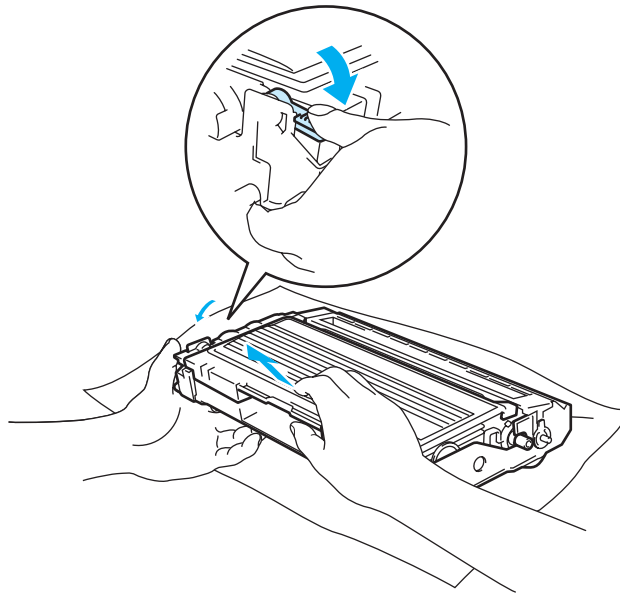
**! ОСТОРОЖНО**

Соблюдайте осторожность при обращении с тонер-картриджем. Если тонер просыпался на руки или одежду, немедленно стряхните его или смойте холодной водой.

Примечание

- Обязательно плотно запечатайте фотобарабан в пакет, чтобы тонер не высыпался из узла.
- Утилизируйте использованный фотобарабан в соответствии с местными правилами отдельно от бытовых отходов. При возникновении вопросов обратитесь в местную службу по утилизации отходов.

- 5 Распакуйте новый фотобарабан.

! ОСТОРОЖНО

Распаковывать новый фотобарабан следует непосредственно перед его установкой в принтер. Воздействие прямого солнечного или искусственного света может повредить фотобарабан.

- 6 Плотно вставьте тонер-картридж в новый фотобарабан так, чтобы он зафиксировался на месте со щелчком. При правильной установке синий рычаг блокировки поднимется вверх автоматически.

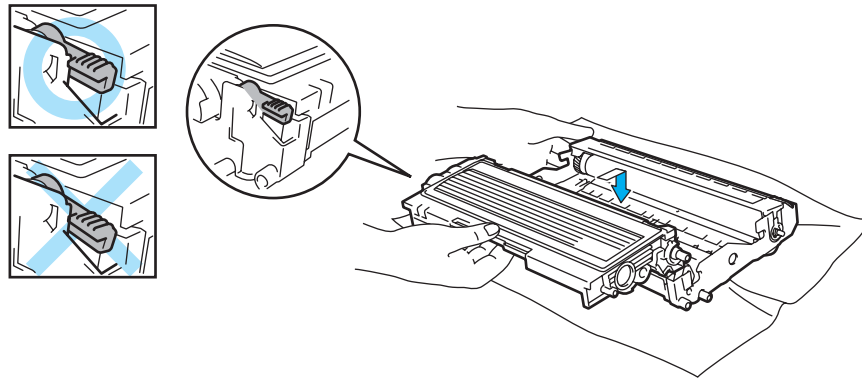

! ОСТОРОЖНО

Убедитесь, что тонер-картридж правильно установлен в фотобарабане, в противном случае он может отсоединиться от фотобарабана.

- 7 Установите узел фотобарабана с тонер-картриджем в принтер.

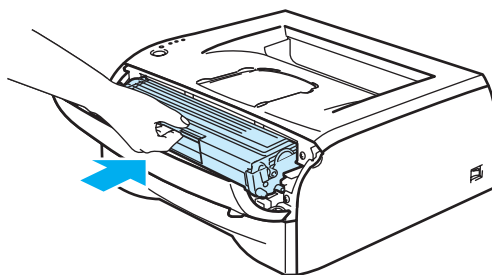

- 8 Закройте переднюю крышку.
- 9 Убедитесь, что светодиод **Drum** не горит.

Чистка

Регулярно чистите внутренние и внешние поверхности принтера сухой тканью без ворса. При замене тонер-картриджа или фотобарабана обязательно очистите внутренние поверхности принтера. Если на отпечатанных страницах имеются пятна от тонера, очистите внутренние поверхности принтера сухой тканью без ворса.

Чистка внешних поверхностей принтера

! ОСТОРОЖНО

Используйте нейтральные моющие средства. Чистка с помощью летучих жидкостей, таких как растворитель или бензин, приведет к повреждению поверхности принтера.

Не используйте чистящие средства, содержащие аммиак.

Очистите внешние поверхности принтера следующим образом.

- 1 Установите выключатель питания принтера в выключенное положение и выньте вилку из электрической розетки.

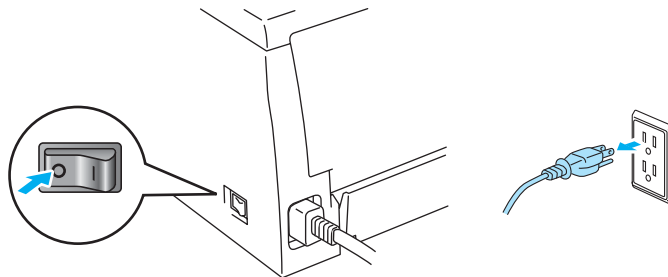

- 2 Полностью выдвиньте лоток для бумаги из принтера.

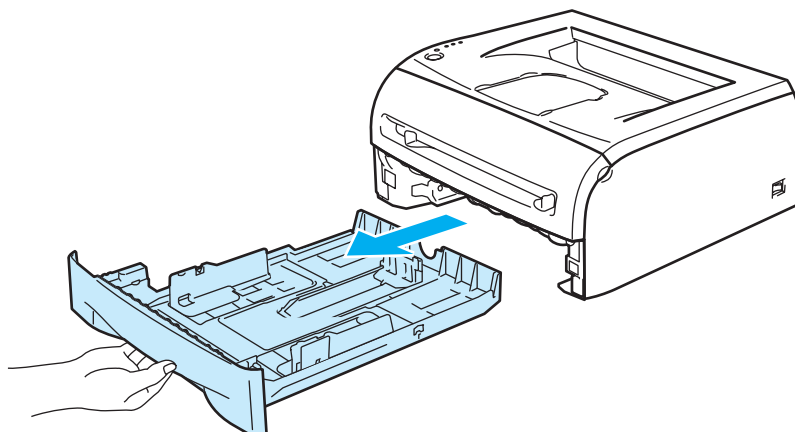

- 3 Протрите внешнюю поверхность принтера мягкой тканью, чтобы стереть пыль.

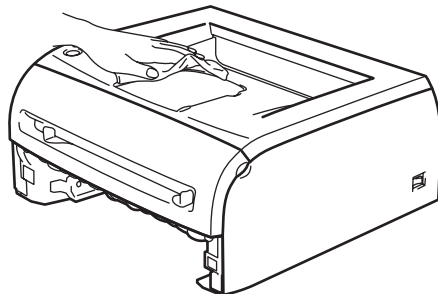

- 4 Удалите все, что скопилось в лотке для бумаги.

- 5 Протрите внутренние поверхности лотка для бумаги мягкой тканью, чтобы стереть пыль.

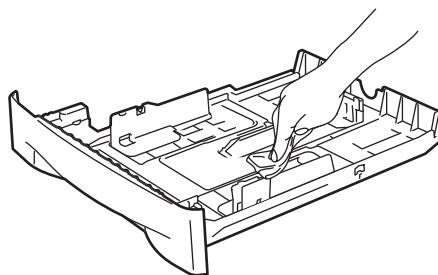

- 6 Плотно вставьте лоток для бумаги обратно в принтер.

- 7 Снова подсоедините принтер к электрической розетке и установите выключатель питания во включенное положение.

Чистка внутренних поверхностей принтера

Очистите внутренние поверхности принтера следующим образом.

- 1 Установите выключатель питания принтера в выключенное положение и выньте вилку из электрической розетки.

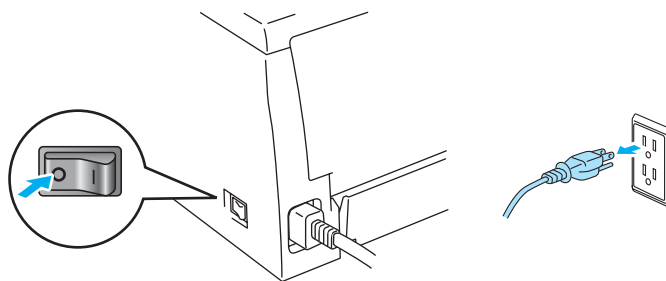

- 2 Откройте переднюю крышку принтера.

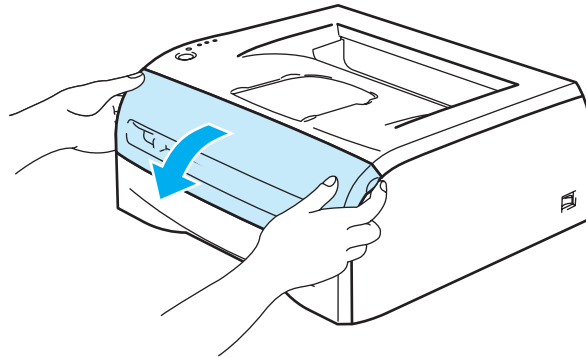

- 3 Извлеките узел фотобарабана с тонер-картриджем.

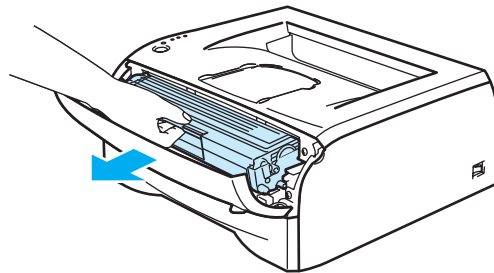

5



ГОРЯЧАЯ ПОВЕРХНОСТЬ

Сразу после использования принтера некоторые внутренние детали могут быть очень горячими! Дождитесь, когда принтер остынет, прежде чем прикасаться к его внутренним деталям.

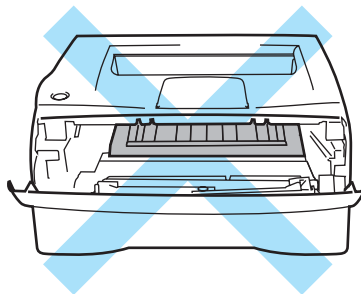

- 4 Протрите окна сканера сухой тканью без ворса.

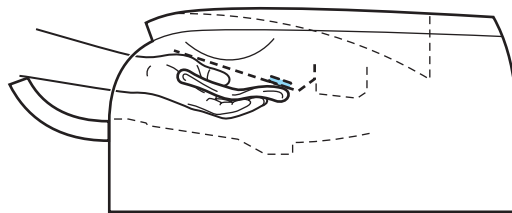
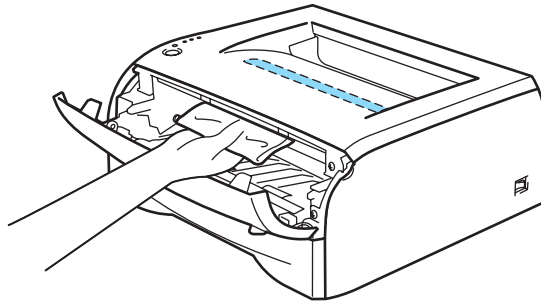

- 5 Установите узел фотобарабана с тонер-картриджем обратно в принтер.
- 6 Закройте переднюю крышку.
- 7 Снова подсоедините принтер к электрической розетке и установите выключатель питания во включенное положение.

Очистка коронатора

Если возникают проблемы с качеством печати, очистите коронатор следующим образом.

- 1 Откройте переднюю крышку принтера.

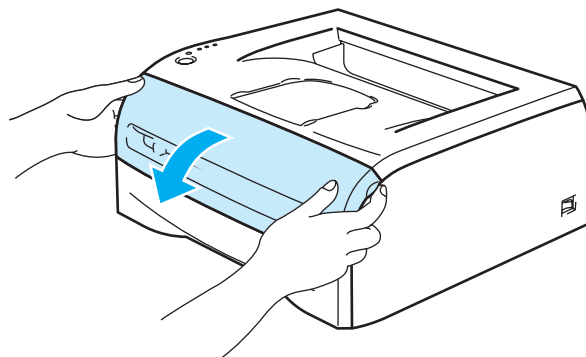

- 2 Извлеките узел фотобарабана с тонер-картриджем.

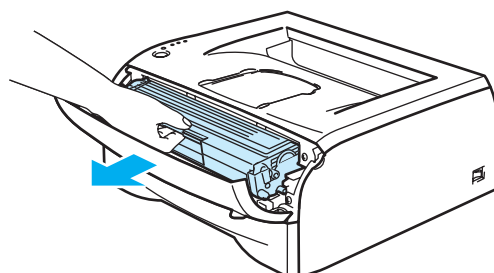

! ОСТОРОЖНО

Рекомендуется поместить узел фотобарабана с тонер-картриджем на лист ненужной бумаги или ткань на случай, если тонер просыплется.

Во избежание повреждения принтера от статического электричества не прикасайтесь к контактам, показанным на рисунке.

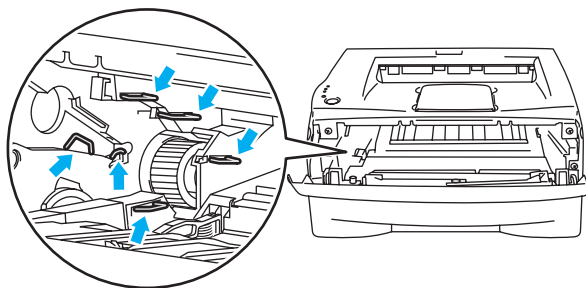

- 3 Очистите основной коронатор внутри фотобарабана, для чего осторожно сдвиньте несколько раз вправо и влево синюю лапку. Верните лапку в исходное положение (▲) (1) перед установкой

фотобарабана обратно в принтер. В противном случае на напечатанных страницах может появиться вертикальная полоса.

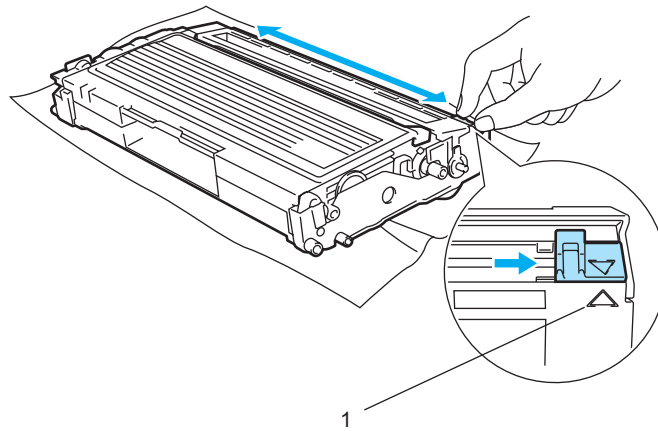

- 4 Установите узел фотобарабана с тонер-картриджем обратно в принтер. Закройте переднюю крышку принтера.

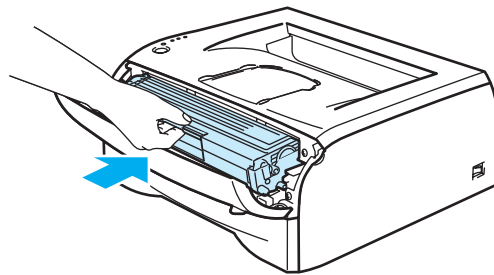

Большинство неисправностей можно устранить самостоятельно. Если необходима дополнительная помощь, на веб-сайте Brother Solutions Center можно найти самые последние ответы на часто задаваемые вопросы и советы по поиску и устранению неисправностей. Посетите наш веб-сайт <http://solutions.brother.com>.

Определение проблемы

Сначала проверьте следующее.

- Шнур питания подсоединен правильно и принтер включен.
- Все защитные элементы удалены.
- Правильно установлены тонер-картридж и фотобарабан.
- Передняя крышка плотно закрыта.
- Бумага правильно вставлена в лоток для бумаги.
- Интерфейсный кабель надежно подсоединен к принтеру и компьютеру.
- Выбран и установлен верный драйвер для принтера.
- Компьютер настроен для подключения к соответствующему порту принтера.

Принтер не печатает.

Если проблема не устранена с помощью указанной выше проверки, определите неполадку, а затем перейдите к соответствующему разделу.

- **Светодиод принтера мигает.**
См. раздел *Светодиоды* на стр. 33.
- **Появляется сообщение об ошибке в мониторе состояния.**
См. раздел *Сообщения об ошибках в мониторе состояния* на стр. 59.
- **Принтер напечатал сообщение об ошибке.**
См. раздел *Печать сообщений об ошибках* на стр. 60.
- **Бумага.**
См. раздел *Бумага* на стр. 60 и *Замятие бумаги и его устранение* на стр. 61.
- **Другие неисправности.**
См. раздел *Другие неисправности* на стр. 67.

Страницы печатаются, но имеются следующие проблемы.

- **Качество печати.**
См. раздел *Улучшение качества печати* на стр. 67.
- **Неправильная печать.**
См. раздел *Устранение проблем печати* на стр. 72.

Сообщения об ошибках в мониторе состояния

Монитор состояния сообщит о неполадках в принтере. Выполните действия по устранению неисправности согласно следующей таблице для сообщения об ошибке, которое отображается в мониторе состояния.

По умолчанию монитор состояния выключен. Если необходимо включить монитор состояния, можно изменить настройку монитора состояния в разделе **Параметры устройства** на вкладке **Дополнительные**. См. раздел *Параметры устройства* на стр. 25.

Сообщение об ошибке	Необходимое действие
Крышка открыта	<ul style="list-style-type: none"> ■ Закройте переднюю крышку принтера.
Задняя крышка открыта	<ul style="list-style-type: none"> ■ Закройте заднюю крышку принтера.
Память заполнена	<ul style="list-style-type: none"> ■ Нажмите кнопку Go, чтобы распечатать данные, остающиеся в принтере. Отмените задание печати, чтобы удалить данные, оставшиеся в принтере, см. раздел <i>Отмена печати</i> на стр. 39. ■ Уменьшите разрешение печати или сложность документа.
Перегрузка печати	<ul style="list-style-type: none"> ■ Нажмите кнопку Go, чтобы распечатать данные, остающиеся в принтере. Отмените задание печати, чтобы удалить данные, оставшиеся в принтере, см. раздел <i>Отмена печати</i> на стр. 39. ■ Если после этого ошибка не будет устранена, уменьшите разрешение печати или сложность документа. ■ Установите режим защиты страницы АВТО с помощью входящего в комплект драйвера для Windows® или программы Remote Printer Console.
Нет бумаги в лотке 1 Не подается бумага через цель подачи бумаги вручную	<ul style="list-style-type: none"> ■ Возможно, в лотке для бумаги отсутствует бумага или он неправильно установлен. Если лоток для бумаги пуст, поместите в него новую стопку бумаги и нажмите кнопку Go. ■ Если в лотке для бумаги имеется бумага, убедитесь, что она не замята. Если бумага скручена, распрямите ее перед печатью. Иногда полезно вынуть бумагу, перевернуть стопку и вставить обратно в лоток для бумаги. ■ Уменьшите количество бумаги в лотке и повторите попытку. ■ Убедитесь, что используемая бумага соответствует рекомендуемым спецификациям компании Brother. См. раздел <i>Какую бумагу можно использовать?</i> на стр. 4.
Зам.бум. лоток1 Зам.бум.внутри Застр бум сзади	<ul style="list-style-type: none"> ■ Извлеките замятую бумагу из указанной области. См. раздел <i>Замятие бумаги и его устранение</i> на стр. 61.
Тонер закончился	<ul style="list-style-type: none"> ■ См. раздел <i>Замена тонер-картриджа</i> на стр. 44.
Мало тонера	<ul style="list-style-type: none"> ■ Приобретите новый тонер-картридж и приготовьте его на случай, когда отобразится сообщение «Тонер закончился».
Ошибка положения картриджа	<ul style="list-style-type: none"> ■ Извлеките тонер-картридж и установите его обратно в принтер.
Закан. рес фотоб	<ul style="list-style-type: none"> ■ Срок службы фотобарабана подходит к концу. Приобретите новый фотобарабан для замены старого. См. раздел <i>Замена фотобарабана</i> на стр. 49.
Ошибка барабана	<ul style="list-style-type: none"> ■ См. раздел <i>Очистка коронатора</i> на стр. 56. Если после очистки коронатора светодиоды продолжают отображать сообщение об ошибке, замените фотобарабан новым. См. раздел <i>Замена фотобарабана</i> на стр. 49.
Сервисный вызов	<ul style="list-style-type: none"> ■ Проверьте показания светодиодов, чтобы определить ошибку. См. раздел <i>Сообщения о сервисном вызове</i> на стр. 37.

Печать сообщений об ошибках

Принтер будет сообщать о неполадках, печатая сообщение об ошибке согласно следующей таблице. Выполните действия по устранению ошибки, соответствующие сообщению об ошибке.

Сообщение об ошибке	Необходимое действие
ПАМЯТЬ ЗАПОЛНЕНА	<ul style="list-style-type: none"> ■ Нажмите кнопку Go, чтобы распечатать данные, остающиеся в принтере. Отмените задание печати, чтобы удалить данные, оставшиеся в принтере, см. раздел <i>Отмена печати</i>. на стр. 39. ■ Уменьшите разрешение печати или сложность документа.
ПЕРЕГР. ПЕЧАТИ	<ul style="list-style-type: none"> ■ Нажмите кнопку Go, чтобы распечатать данные, остающиеся в принтере. Отмените задание печати, чтобы удалить данные, оставшиеся в принтере, см. раздел <i>Отмена печати</i>. на стр. 39. ■ Если после этого ошибка не будет устранена, уменьшите разрешение печати или сложность документа. ■ Установите режим защиты страницы АВТО с помощью входящего в комплект драйвера для Windows® или программы Remote Printer Console.
РАЗРЕШЕНИЕ СНИЖЕНО, ЧТОБЫ ВЫПОЛНИТЬ ПЕЧАТЬ (Принтер выполнил печать документа с пониженным разрешением)	<ul style="list-style-type: none"> ■ Чтобы предотвратить автоматическое снижение разрешения, уменьшите сложность документа перед печатью.

Бумага

Сначала убедитесь в том, что используемая бумага соответствует рекомендуемым спецификациям компании Brother. См. раздел *Какую бумагу можно использовать?* на стр. 4.

Проблема	Рекомендация
В принтер не подается бумага.	<ul style="list-style-type: none"> ■ Если в лотке для бумаги имеется бумага, убедитесь, что она не замята. Если бумага скручена, распрямите ее перед печатью. Иногда полезно вынуть бумагу, перевернуть стопку и вставить обратно в лоток для бумаги. ■ Уменьшите количество бумаги в лотке и повторите попытку. ■ Убедитесь, что в драйвере принтера не выбран режим ручной подачи.
В принтер не подается бумага из щели подачи бумаги вручную.	<ul style="list-style-type: none"> ■ Заново вставьте бумагу прямо, по одному листу. ■ Убедитесь, что в драйвере принтера выбран режим ручной подачи.
В принтер не подаются конверты.	<ul style="list-style-type: none"> ■ Конверты могут подаваться в принтер из щели подачи бумаги вручную. Программное обеспечение должно быть правильно настроено в соответствии с размерами конвертов, которые используются для печати. Эти параметры обычно настраиваются в параметрах страницы или меню настроек документа программы. Прочтите руководство к программному обеспечению.
Произошло замятие бумаги.	<ul style="list-style-type: none"> ■ Извлеките замятую бумагу. См. раздел <i>Замятие бумаги и его устранение</i> на стр. 61.

Замятие бумаги и его устранение

Если произошло замятие бумаги, будет мигать светодиод, как показано ниже.

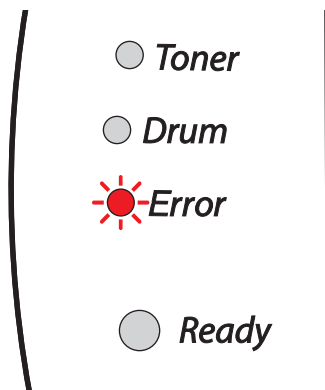

6



ГОРЯЧАЯ ПОВЕРХНОСТЬ

Сразу после использования принтера некоторые внутренние детали могут быть очень горячими! При открытии задней или передней крышек принтера никогда не прикасайтесь к деталям, показанным на рисунках затемненными.

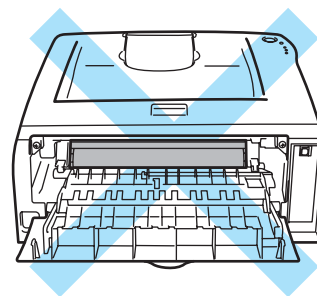
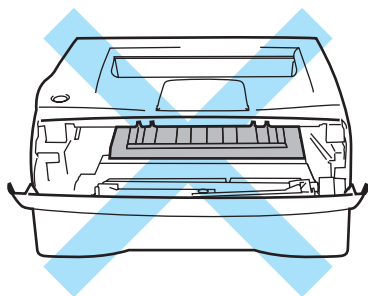

Удалите замятую бумагу следующим образом.

Если замятая бумага полностью удалена с помощью приведенных ниже действий, можно сначала установить лоток для бумаги, а затем закрыть переднюю крышку, после чего принтер автоматически продолжит печать.

Если принтер не начинает печать автоматически, нажмите кнопку **Go**. Если принтер все равно не начинает печать, убедитесь, что из принтера удалена вся замятая бумага. Затем повторите попытку.



Примечание

Всегда извлекайте всю бумагу из лотка для бумаги и выравнивайте стопку при добавлении новой бумаги. Это помогает предотвратить подачу в принтер одновременно нескольких листов бумаги и снижает вероятность замятия бумаги.

- 1 Полностью выдвиньте лоток для бумаги из принтера.

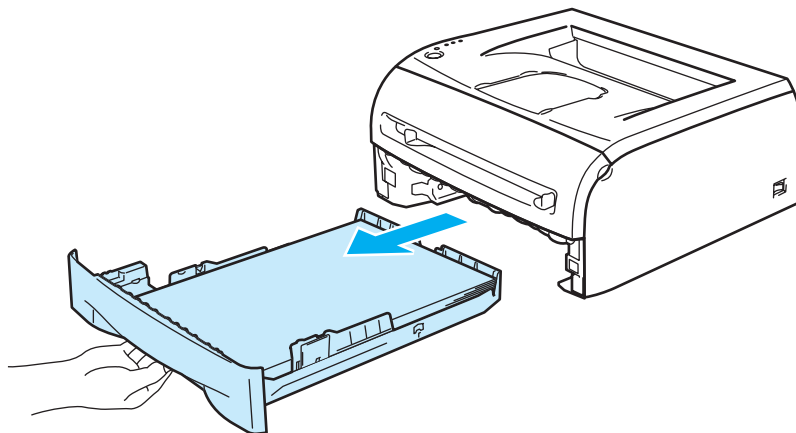

- 2 Вытяните замятую бумагу из принтера.

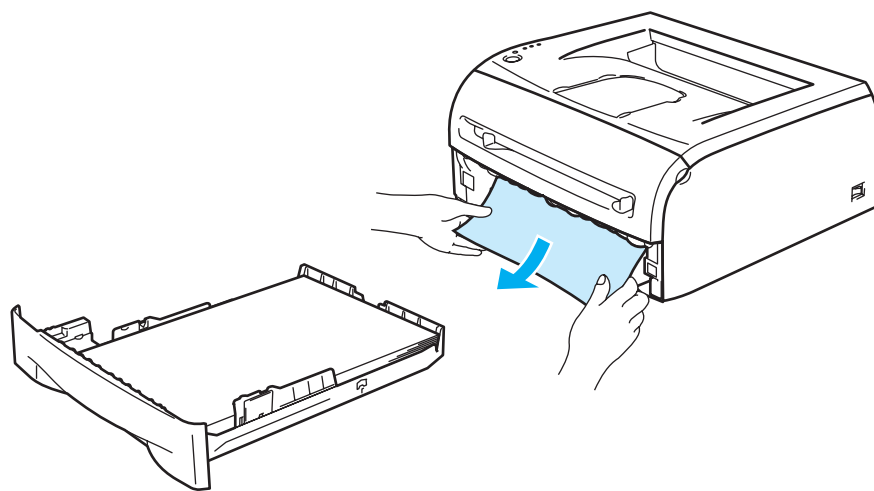

- 3 Откройте переднюю крышку.

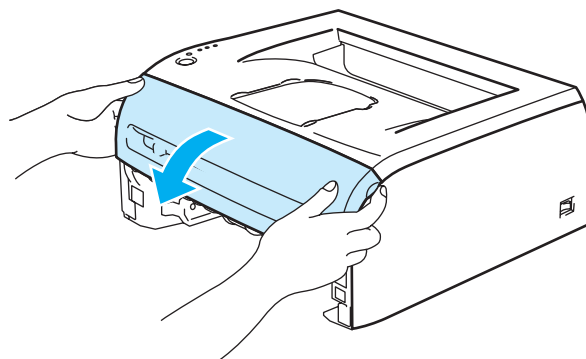

- 4 Медленно извлеките узел фотобарабана с тонер-картриджем. Замятая бумага вытянется вместе с узлом фотобарабана с тонер-картриджем.

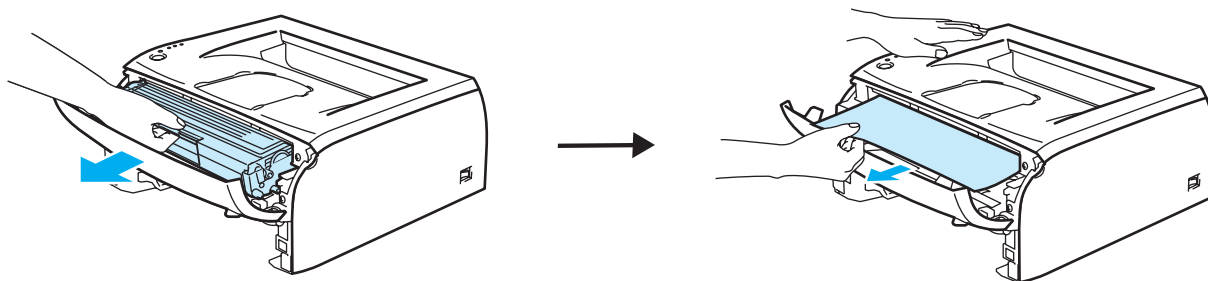

! ОСТОРОЖНО

Во избежание повреждения принтера от статического электричества не прикасайтесь к контактам, показанным на рисунке.

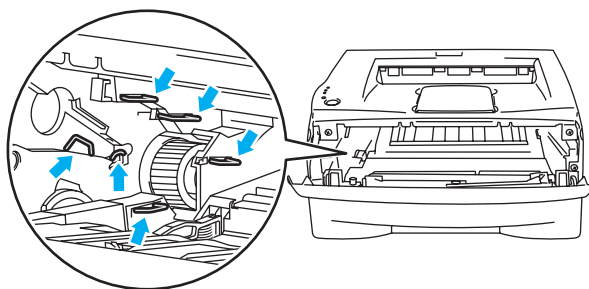

- 5 Откройте заднюю крышку.

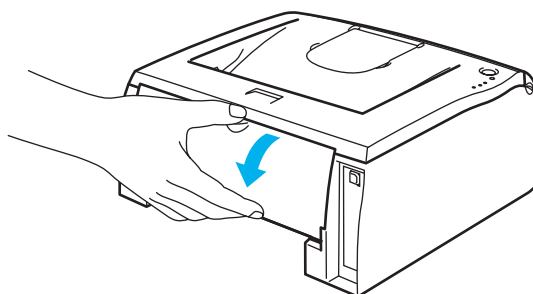

- 6 Чтобы открыть крышку заднего лотка, потяните лапку на себя (1).

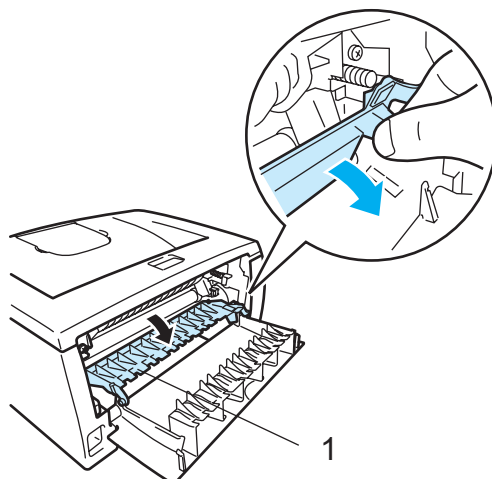

- 7 Вытяните замятую бумагу из узла термозакрепления. Если не удастся легко вытащить замятую бумагу, нажмите одной рукой на лапку, а другой осторожно извлеките бумагу.

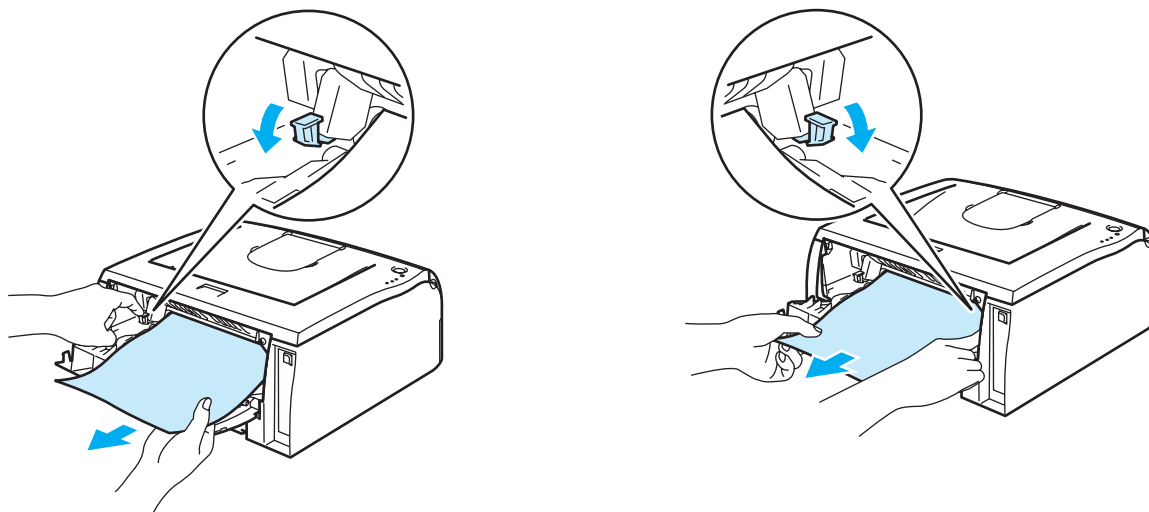

**ГОРЯЧАЯ ПОВЕРХНОСТЬ**

Сразу после использования принтера некоторые внутренние детали могут быть очень горячими! Дождитесь, когда принтер остынет, прежде чем прикасаться к его внутренним деталям.

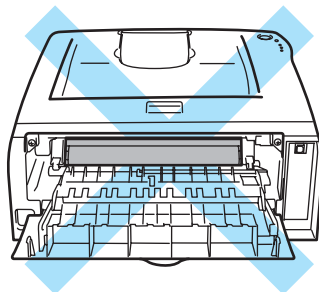

- 8 Закройте заднюю крышку.
- 9 Нажмите вниз рычаг блокировки и извлеките тонер-картридж из фотобарабана. Если в фотобарабане имеется замятая бумага, извлеките ее.

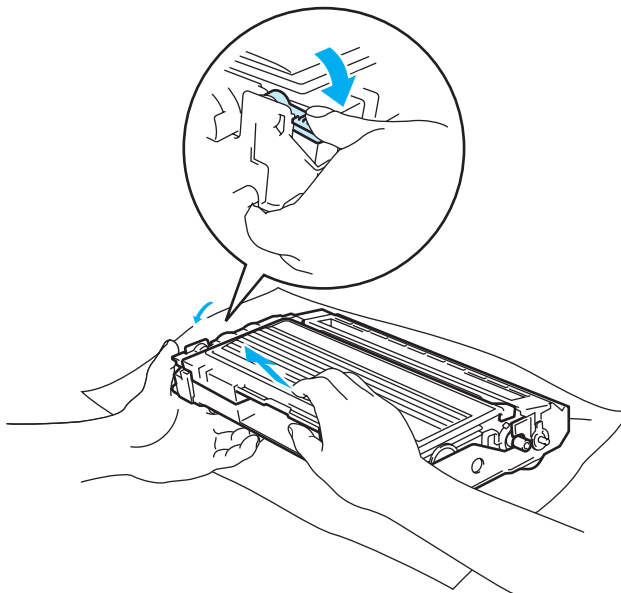

- 10 Вставьте тонер-картридж обратно в фотобарабан так, чтобы он зафиксировался на месте со щелчком. При правильной установке рычаг блокировки поднимется вверх автоматически.

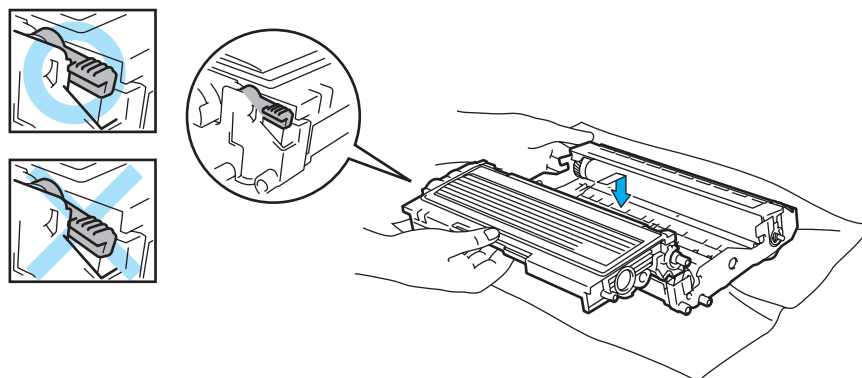

- 11 Установите узел фотобарабана с тонер-картриджем обратно в принтер.

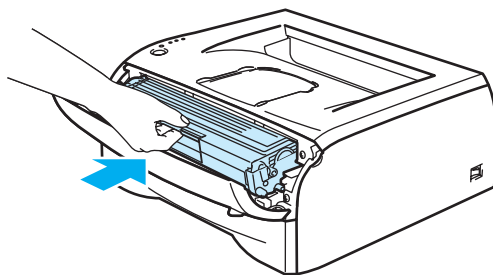

- 12 Плотно вставьте лоток для бумаги обратно в принтер.
- 13 Закройте переднюю крышку.
- 14 Убедитесь, что светодиод **Error** не горит и принтер готов к работе.

Другие неисправности

Проблема	Рекомендация
Не удается выполнить печать с помощью принтера. На мониторе компьютера сообщение об ошибке Произошла ошибка записи в LPT1: (или BRUSB) для принтера.	<ul style="list-style-type: none"> ■ Убедитесь, что кабель принтера не поврежден и не переломлен. ■ Если используется устройство переключения интерфейсов, убедитесь, что выбран правильный принтер.

Для Macintosh® с интерфейсом USB



Проблема	Рекомендация
Принтер не отображается в Chooser (Mac OS® версии от 9.1 до 9.2) или Print Center (Mac OS® X версии 10.2.4 или выше).	<ul style="list-style-type: none"> ■ Убедитесь, что принтер включен. ■ Убедитесь, что кабель интерфейса USB правильно подсоединен. ■ Убедитесь, что правильно установлен драйвер принтера.
Не удается выполнить печать из прикладной программы.	<ul style="list-style-type: none"> ■ Убедитесь в том, что прилагаемый драйвер принтера для Macintosh® установлен на жесткий диск и выбран в окне Chooser (Mac OS® X версии от 9.1 до 9.2) или Print Center (Mac OS® X 10.2.4 или более поздней версии).

Улучшение качества печати

Если возникают проблемы с качеством печати, распечатайте сначала тестовую страницу (см. раздел стр. 40). Если пробная распечатка выглядит хорошо, возможно, проблема заключается не в принтере. Проверьте интерфейсный кабель или попробуйте использовать принтер с другим компьютером.

Этот раздел содержит информацию по следующим темам.

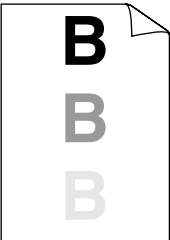
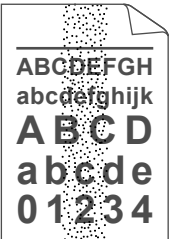
Примеры низкого качества печати	Рекомендация
 <p>Бледная печать</p>	<ul style="list-style-type: none"> ■ Проверьте условия эксплуатации принтера. Этот сбой при печати могут вызвать такие условия, как высокая температура, влажность и т.п. См. раздел <i>Выбор места для установки принтера</i> на стр. 3. ■ Если бледно распечатывается вся страница, возможно, включен режим экономии тонера. Отключите режим экономии тонера на вкладке «Свойства» в драйвере принтера. ■ Попробуйте установить новый тонер-картридж. См. раздел <i>Замена тонер-картриджа</i> на стр. 44. ■ Попробуйте установить новый фотобарабан. См. раздел <i>Замена фотобарабана</i> на стр. 49.

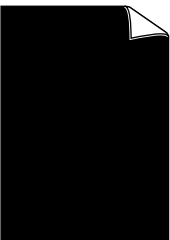
Примеры низкого качества печати	Рекомендация
 <p data-bbox="233 583 387 615">Серый фон</p>	<ul style="list-style-type: none"> ■ Убедитесь, что используемая бумага соответствует рекомендуемым спецификациям. См. раздел <i>Какую бумагу можно использовать?</i> на стр. 4. ■ Проверьте условия эксплуатации принтера, поскольку высокие температура и влажность могут увеличить степень затемнения фона. См. раздел <i>Выбор места для установки принтера</i> на стр. 3. ■ Используйте новый тонер-картридж. См. раздел <i>Замена тонер-картриджа</i> на стр. 44. ■ Используйте новый фотобарабан. См. раздел <i>Замена фотобарабана</i> на стр. 49.
 <p data-bbox="140 926 475 957">Фантомное изображение</p>	<ul style="list-style-type: none"> ■ Убедитесь, что используемая бумага соответствует нашим спецификациям. Причиной этой проблемы может стать бумага с грубой поверхностью или плотный печатный носитель. См. раздел <i>Какую бумагу можно использовать?</i> на стр. 4. ■ Убедитесь, что был выбран правильный тип печатного носителя в драйвере принтера. См. раздел <i>Какую бумагу можно использовать?</i> на стр. 4. ■ Попробуйте использовать новый фотобарабан. См. раздел <i>Замена фотобарабана</i> на стр. 49.
 <p data-bbox="220 1234 400 1266">Точки тонера</p>	<ul style="list-style-type: none"> ■ Убедитесь в том, что используемая бумага соответствует нашим спецификациям. Причиной этой проблемы может стать бумага с грубой поверхностью. См. раздел <i>Какую бумагу можно использовать?</i> на стр. 4. ■ Возможно, поврежден фотобарабан. Установите новый фотобарабан. См. раздел <i>Замена фотобарабана</i> на стр. 49.
 <p data-bbox="172 1543 448 1575">Печать с пробелами</p>	<ul style="list-style-type: none"> ■ Убедитесь в том, что используемая бумага соответствует нашим спецификациям. См. раздел <i>Какую бумагу можно использовать?</i> на стр. 4. ■ Выберите режим Плотная бумага в драйвере принтера или используйте более тонкую бумагу. ■ Проверьте условия эксплуатации принтера, поскольку такие условия, как высокая влажность, могут вызвать печать с пробелами. См. раздел <i>Выбор места для установки принтера</i> на стр. 3.
 <p data-bbox="156 1852 464 1915">Печать всей страницы черным цветом</p>	<ul style="list-style-type: none"> ■ Очистите основной коронатор внутри фотобарабана, для этого сдвиньте несколько раз вправо и влево синюю лапку. Убедитесь, что синяя лапка находится в исходном положении (▲). См. раздел <i>Очистка коронатора</i> на стр. 56. ■ Возможно, поврежден фотобарабан. Установите новый фотобарабан. См. раздел <i>Замена фотобарабана</i> на стр. 49.

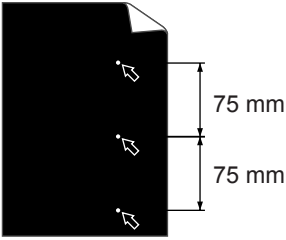
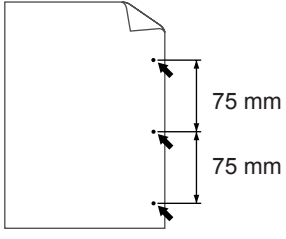
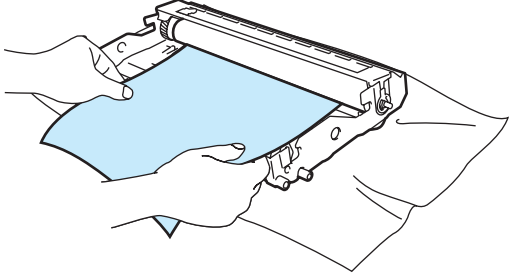
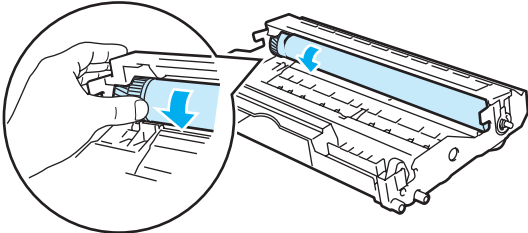
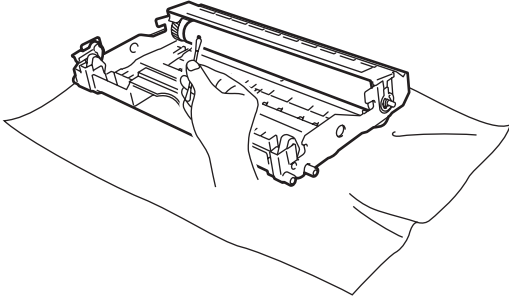
Примеры низкого качества печати	Рекомендация
 <p data-bbox="150 585 469 678">Белые пятна на черном тексте и графике с интервалами 75 мм</p>  <p data-bbox="177 949 440 1010">Черные пятна с интервалами 75 мм</p>	<ul style="list-style-type: none"> <li data-bbox="523 319 1497 411">■ Если после печати нескольких страниц проблема не устранена, возможно, на поверхности оптического фотопроводящего слоя фотобарабана прилип клей от этикетки. <p data-bbox="552 455 1161 485">Очистите фотобарабан следующим образом.</p> <ol style="list-style-type: none"> <li data-bbox="555 506 1422 575">1 Поместите образец печати перед фотобарабаном и определите точное положение дефекта печати.  <ol style="list-style-type: none"> <li data-bbox="555 890 1493 959">2 Поворачивая механизм редуктора фотобарабана вручную, проверьте поверхность оптического фотопроводящего слоя фотобарабана.  <ol style="list-style-type: none"> <li data-bbox="555 1232 1477 1346">3 Обнаружив соответствующее образцу печати загрязнение, протрите поверхность оптического фотопроводящего слоя барабана сухим ватным тампоном, чтобы удалить бумажную или другую пыль.  <p data-bbox="520 1675 751 1717">Примечание</p> <p data-bbox="552 1724 1414 1787">Не пытайтесь очистить поверхность фоточувствительного барабана острым предметом.</p> <ul style="list-style-type: none"> <li data-bbox="523 1829 1485 1892">■ Возможно, поврежден фотобарабан. Установите новый фотобарабан. См. раздел <i>Замена фотобарабана</i> на стр. 49.

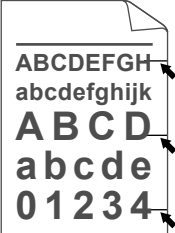
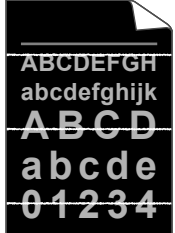
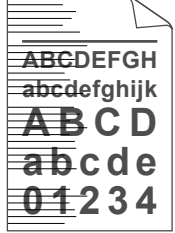
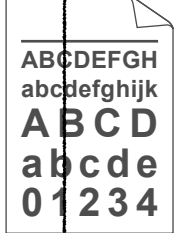
Примеры низкого качества печати	Рекомендация
 <p>Черные мазки тонера поперек страницы</p>	<ul style="list-style-type: none"> ■ Возможно, поврежден фотобарабан. Установите новый фотобарабан. См. раздел стр. 69. ■ Убедитесь в том, что используемая бумага соответствует нашим спецификациям. См. раздел <i>Какую бумагу можно использовать?</i> на стр. 4. ■ Если используются этикетки для печати на лазерных принтерах, на оптическом фотопроводящем слое фотобарабана может остаться клей. Очистите фотобарабан. См. раздел стр. 69. ■ Не допускается использование бумаги, скрепленной скобами или скрепками, так как скобы поцарапают поверхность фотобарабана. ■ Воздействие прямого солнечного или комнатного света может повредить распакованный фотобарабан.
 <p>Белые линии поперек страницы</p>	<ul style="list-style-type: none"> ■ Убедитесь в том, что используемая бумага соответствует нашим спецификациям. Причиной проблемы может стать бумага с грубой поверхностью или плотный печатный носитель. ■ Убедитесь, что в драйвере принтера выбран правильный тип печатного носителя. ■ Проблема может устраниться сама. Чтобы устранить проблему, попытайтесь распечатать несколько страниц, особенно если принтер не использовался долгое время. ■ Возможно, поврежден фотобарабан. Установите новый фотобарабан. См. раздел <i>Замена тонер-картриджа</i> на стр. 44.
 <p>Линии поперек страницы</p>	<ul style="list-style-type: none"> ■ Очистите внутренние поверхности принтера и основной коронатор в фотобарабане. См. раздел <i>Чистка</i> на стр. 52. ■ Возможно, поврежден фотобарабан. Установите новый фотобарабан. См. раздел <i>Замена фотобарабана</i> на стр. 49.
 <p>Черные линии вдоль страницы</p> <p>Вдоль распечатанных страниц остаются пятна тонера.</p>	<ul style="list-style-type: none"> ■ Очистите основной коронатор в фотобарабане. См. раздел <i>Очистка коронатора</i> на стр. 56. ■ Убедитесь, что лапка очистки основного коронатора находится в исходном положении (▲). ■ Возможно, поврежден фотобарабан. Установите новый фотобарабан. См. раздел <i>Замена фотобарабана</i> на стр. 49. ■ Возможно, поврежден тонер-картридж. Установите новый тонер-картридж. См. раздел <i>Замена тонер-картриджа</i> на стр. 44. Убедитесь, что окно сканера не закрывает обрывок бумаги внутри принтера. ■ Возможно, загрязнен узел термозакрепления тонера. Свяжитесь с продавцом принтера или со службой работы с клиентами компании Brother.

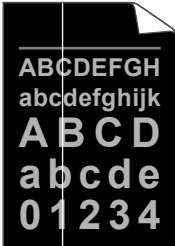
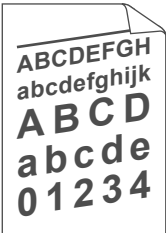
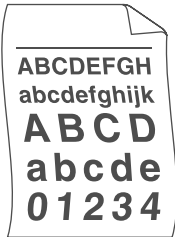
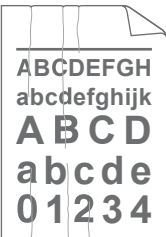
Примеры низкого качества печати	Рекомендация
 <p>Вертикальные белые полосы на странице</p>	<ul style="list-style-type: none"> ■ Протрите окно сканера мягкой тканью. См. раздел <i>Чистка внутренних поверхностей принтера</i> на стр. 53. ■ Возможно, поврежден тонер-картридж. Установите новый тонер-картридж. См. раздел <i>Замена тонер-картриджа</i> на стр. 44.
 <p>Скошенная печать</p>	<ul style="list-style-type: none"> ■ Убедитесь, что бумага или другой печатный носитель правильно загружены в лоток для бумаги, а направляющие не слишком слабо и не слишком сильно зажимают стопку бумаги. ■ Правильно установите направляющие бумаги. См. раздел <i>Печать на обычной бумаге, высокосортной бумаге и прозрачных пленках из лотка для бумаги</i> на стр. 7. ■ Если используется щель подачи бумаги вручную, см. раздел <i>Печать на обычной бумаге, высокосортной бумаге и прозрачных пленках из щели подачи бумаги вручную</i> на стр. 10. ■ Возможно, переполнен лоток для бумаги. См. раздел <i>Печать на обычной бумаге, высокосортной бумаге и прозрачных пленках из лотка для бумаги</i> на стр. 7. ■ Проверьте тип и качество бумаги. См. раздел <i>Какую бумагу можно использовать?</i> на стр. 4.
 <p>Скрученная или волнистая страница</p>	<ul style="list-style-type: none"> ■ Проверьте тип и качество бумаги. Причиной скручивания может стать высокая температура или влажность. См. раздел <i>Какую бумагу можно использовать?</i> на стр. 4. ■ Если принтер используется нечасто, вероятно, бумага слишком долго находилась в лотке для бумаги. Переверните стопку бумаги в лотке для бумаги. Попробуйте также перебрать бумагу, а затем повернуть ее на 180° в лотке для бумаги.
 <p>Бумага смята или со складками</p>	<ul style="list-style-type: none"> ■ Убедитесь, что бумага правильно загружена. См. раздел <i>Печать на обычной бумаге, высокосортной бумаге и прозрачных пленках из лотка для бумаги</i> на стр. 7. ■ Проверьте тип и качество бумаги. См. раздел <i>Какую бумагу можно использовать?</i> на стр. 4. ■ Переверните стопку бумаги в лотке или попробуйте повернуть ее на 180° в приемном лотке.

Устранение проблем печати

Проблема	Рекомендация
Непредвиденная печать или печать ненужных данных.	<ul style="list-style-type: none"> ■ Убедитесь, что кабель принтера не слишком длинный. Рекомендуется использовать кабель параллельного интерфейса или кабель USB длиной не более 2-х метров. ■ Убедитесь в том, что кабель принтера не поврежден и не разорван. ■ Если используется устройство переключения интерфейсов, удалите его. Подключите компьютер непосредственно к принтеру и повторите попытку. ■ Убедитесь, что выбран правильный драйвер принтера с помощью команды «Использовать по умолчанию». ■ Убедитесь в том, что принтер не подсоединен к порту, к которому также подключено запоминающее устройство или сканер. Отсоедините все другие устройства и подключите к порту только принтер. ■ Отключите монитор состояния на вкладке Параметры устройства в драйвере принтера.
Принтер не распечатывает страницы документа полностью. Печатается сообщение об ошибке ПАМЯТЬ ЗАПОЛНЕНА .	<ul style="list-style-type: none"> ■ Нажмите кнопку Go, чтобы распечатать данные, остающиеся в принтере. Отмените задание печати, чтобы удалить данные, оставшиеся в принтере, см. раздел <i>Отмена печати</i>. на стр. 39. ■ Уменьшите разрешение печати или сложность документа.
Принтер не распечатывает страницы документа полностью. Выводится сообщение об ошибке ПЕРЕГРУЗКА ПЕЧАТИ .	<ul style="list-style-type: none"> ■ Нажмите кнопку Go, чтобы распечатать данные, остающиеся в принтере. Отмените задание печати, чтобы удалить данные, оставшиеся в принтере, см. раздел <i>Отмена печати</i>. на стр. 39. ■ Если после этого ошибка не будет устранена, уменьшите разрешение печати или сложность документа. ■ Установите режим защиты страницы АВТО с помощью входящего в комплект драйвера для Windows® или программы Remote Printer Console.
Верхние или нижние колонтитулы отображаются при просмотре документа на экране, но отсутствуют на распечатке.	<ul style="list-style-type: none"> ■ Настройте верхнее и нижнее поля документа.

Технические характеристики принтера

Механизм

Модель		HL-2035
Технология		Электрофотографическая
Скорость печати		До 18 страниц в минуту (формат А4)
Время печати первой страницы		Менее 10 секунд ¹
Разрешение	Windows® 98/Me, Windows® 2000/XP, Windows Vista®	HQ1200 600 т/д 300 т/д
	Mac OS®	HQ1200 600 т/д 300 т/д
	Linux	600 т/д 300 т/д

¹ Из лотка для бумаги

Контроллер

Модель		HL-2035
Процессор		Fujitsu SPARClite 96 МГц
Память	Стандарт	8 МБ
Интерфейс	Стандарт	Полноскоростной USB 2.0 ¹
Эмуляция		GDI

¹ USB не поддерживается Windows® 95 и Windows NT® 4.0.

Программное обеспечение

Модель	HL-2035
Драйвер принтера	Драйвер GDI для Windows® 98/Me, Windows® 2000/XP, Windows Vista®
	Драйвер лазерного принтера Brother для Mac OS® версий от 9.1 до 9.2 и Mac OS® X версии 10.2.4 и выше
	Драйвер принтера GDI для Linux
Утилиты	Интерактивная справка ¹

¹ Анимационный фильм с инструкциями по решению проблем

Панель управления

Модель	HL-2035
Светодиод	4 светодиода
Кнопка	1 кнопка

Бумага

Модель	HL-2035	
Подача бумаги ¹	Щель подачи бумаги вручную	1 лист
	Лоток для бумаги	250 листов
Вывод бумаги ¹	Лицевой стороной вниз	100 листов
2-стор. печать	Двусторонняя ручная	

¹ Рассчитано для бумаги плотностью 80 г/м²

Характеристики печатного носителя

Модель		HL-2035
Типы печатных носителей	Щель подачи бумаги вручную	Обычная бумага, высокосортная бумага, вторичная бумага, конверты, этикетки и прозрачные пленки
	Лоток для бумаги	Обычная бумага, высокосортная бумага, вторичная бумага и прозрачные пленки ¹
Плотность печатных носителей	Щель подачи бумаги вручную	от 60 до 161 г/м ²
	Лоток для бумаги	от 60 до 105 г/м ²
Размеры печатных носителей	Щель подачи бумаги вручную	Ширина: от 69,9 до 215,9 мм Длина: от 116 до 406,4 мм
	Лоток для бумаги	A4, Letter, Legal ² , B5(JIS), B5(ISO), Executive, A5, A6, B6(ISO)

¹ До 10 листов

² Бумага формата Legal не продается в некоторых регионах.

Расходные материалы

Модель		HL-2035
Тонер	Стартер ¹	Прибл. 1000 страниц формата A4/Letter ²
	Стандарт	Прибл. 1500 страниц формата A4/Letter ²
Фотобарабан		12 000 страниц формата A4/Letter (1 страница/задание)

¹ Зависит от модели и страны, в которой приобретен принтер.

² Прибл. емкость картриджа указана в соответствии со стандартом ISO/IEC 19752.

Размеры/вес

Модель	HL-2035
Размеры (Ш × Г × В)	371 × 361 × 165,5 мм
Вес	Прибл. 5,4 кг без узла фотобарабана с тонер-картриджем, прибл. 6,5 кг с узлом фотобарабана с тонер-картриджем

Другие

Модель		HL-2035	
Потребляемая мощность	Печать	В среднем 450 Вт при температуре 25°C	
	Режим готовности	В среднем 70 Вт при температуре 25°C	
	Ожидание	В среднем 5 Вт	
Уровень шума	Звуковое давление	Печать	Менее 51 дБ (А)
		Режим готовности	Менее 30 дБ (А)
	Звуковая мощность	Печать	6,2 Б (А) (Офисное оборудование со звуковой мощностью LWAd более 6,3 Б (А) не предназначено для помещений, где находятся преимущественно работники умственного труда. Из-за шумовых излучений таких устройств, их следует устанавливать в отдельных помещениях.)
		Режим готовности	4,3 Б (А)
Экология	Экономия электроэнергии	Да	
	Экономия тонера	Да	

Требования к системе

Компьютерная платформа и версия операционной системы		Частота процессора	Минимальный объем ОЗУ		
			Минимальный объем ОЗУ	Рекомендуемый объем ОЗУ	Свободное пространство жесткого диска
Операционная система Windows®	98, 98SE	486/66 МГц	8 МБ	16 МБ	40 МБ
	2000 Professional	Pentium 133 МГц	64 МБ	128 МБ	50 МБ
	Me	Pentium 150 МГц	32 МБ	64 МБ	50 МБ
	XP	Pentium 300 МГц	128 МБ	128 МБ	50 МБ
	Windows Vista®	Intel® Pentium® 4 или эквивалентный 64-разрядный процессор	512 МБ	1 ГБ	50 МБ
Операционная система Macintosh® 1	OS® 9.1–9.2	Все базовые модели отвечают минимальным требованиям	32 МБ	64 МБ	50 МБ
	Mac OS® X 10.2.4 или более поздней версии		128 МБ	160 МБ	

¹ Power Macintosh с предварительно установленным Apple портом USB.

Важная информация о выборе бумаги

Этот раздел содержит информацию, которую следует знать при выборе бумаги для использования в данном принтере.



Примечание

При использовании нереконмендованной бумаги в принтере может произойти замятие бумаги или нарушение подачи бумаги. См. раздел *Рекомендуемая бумага* на стр. 5.

Перед закупкой большого количества бумаги

Убедитесь, что эта бумага подходит для работы с данным принтером.

Бумага для обычных бумажных копий

Бумага различается по назначению, например бумага для печати и бумага для копирования. Назначение обычно указывается на упаковке бумаги. Проверьте на упаковке, подходит ли эта бумага для лазерных принтеров. Используйте бумагу, предназначенную для лазерных принтеров.

Плотность бумаги

Плотность бумаги для обычного применения в разных странах различается. Рекомендуется использовать бумагу плотностью от 75 до 90 г/м², хотя в данном принтере можно использовать бумагу как большей, так и меньшей плотности.

Единица измерения	Европа	США
г/м ²	от 80 до 90	от 75 до 90
фунты		от 20 до 24

Бумага продольной резки и поперечной резки

В процессе производства бумаги целлюлозная масса выравнивается. Бумагой продольной резки называется бумага, в которой волокна расположены параллельно направлению движения бумаги в принтере.

Различаются два типа бумаги: бумага продольной резки и бумага поперечной резки. В бумаге продольной резки направление волокон параллельно направлению движения бумаги в принтере. В бумаге поперечной резки направление волокон перпендикулярно направлению движения бумаги в принтере. Хотя обычная бумага для копирования преимущественно имеет продольную резку, она может иметь и поперечную резку. Для работы с данным принтером рекомендуется бумага продольной резки. Бумага поперечной резки имеет недостаточную прочность для транспортировочного механизма принтера.

Кислотная бумага и нейтральная бумага

Бумагу можно разделить на кислотную и нейтральную.

Хотя современные способы производства бумаги зарождались при производстве кислотной бумаги, в последнее время она заменяется нейтральной бумагой, которая более долговечна и чище экологически.

Однако во вторичной бумаге могут содержаться разные виды кислотной бумаги. Для данного принтера рекомендуется использовать нейтральную бумагу.

Чтобы отличить кислотную бумагу от нейтральной, можно воспользоваться специальной ручкой для определения кислотной бумаги.

Поверхность для печати

Качество лицевой стороны листа бумаги может несколько отличаться от оборотной стороны.

Обычно сторона для печати обращена к месту открытия стопы бумаги. Обратите внимание на имеющиеся обозначения стороны для печати на упаковке бумаги. Обычно сторона для печати обозначается стрелкой.

Влагосодержание

Влагосодержание — это количество воды, оставшейся в бумаге после процесса производства. Это одна из важных характеристик бумаги. Влагосодержание может сильно изменяться в зависимости от условий хранения, хотя обычно бумага содержит около 5% воды по массе. Так как бумага сильно впитывает воду, в очень влажных помещениях влагосодержание может иногда составлять 10%. При увеличении влагосодержания, резко изменяются характеристики бумаги. Может ухудшиться закрепление тонера. Для хранения и использования бумаги рекомендуется влажность окружающей среды от 50% до 60%.

Приблизительная оценка плотности бумаги

г/м ²	фунты	
	Высокосортная бумага	Индекс
60	16	
64	17	
75	20	
90	24	
105	28	
120	32	
135	36	
161	43	90
200	53	110

Формат бумаги

Формат бумаги	мм	дюймы
Letter		8,5 × 11 дюймов
Legal		8,5 × 14 дюймов
Executive		7,25 × 10,5 дюйма
A4	210 × 297 мм	
A5	148 × 210 мм	
A6	105 × 148 мм	
Конверт Monarch		3,875 × 7,5 дюйма
Конверт № 9		3,875 × 7,9 дюйма
Конверт № 10		4,12 × 9,5 дюйма
Конверт № 11		4,5 × 10,375 дюйма
Конверт DL	110 × 220 мм	
Конверт C5	162 × 229 мм	
Конверт C6	114 × 162 мм	
B5 (JIS)	182 × 257 мм	
B5 (ISO)	176 × 250 мм	
B6	125 × 176 мм	
Folio		8,5 × 13 дюймов

Приложение (Для Европы и других стран)

Телефоны компании Brother

ВАЖНАЯ ИНФОРМАЦИЯ. Для получения технической поддержки и консультаций по эксплуатации следует позвонить в офис в стране, где был приобретен принтер. Звонки должны исходить из этой страны.

Регистрация изделия

При регистрации изделия Brother Вы будете зарегистрированы как первоначальный владелец этого изделия. Ваша регистрация в Brother:

- может служить подтверждением даты покупки принтера в случае утраты чека;
- может служить обоснованием страхового требования в случаях утраты изделия, предусматриваемых страховым полисом;
- поможет нам информировать владельца о расширении функциональных возможностей изделия и специальных предложениях.

Заполните форму регистрации гарантии Brother или для удобства воспользуйтесь самым практичным способом регистрации нового изделия в Интернете по адресу

<http://www.brother.com/registration/>

Часто задаваемые вопросы

Brother Solutions Center является универсальным средством решения всех вопросов, связанных с принтером. Вы можете загрузить обновленные драйверы, программное обеспечение и утилиты, прочитать ответы на часто задаваемые вопросы и получить советы по поиску и устранению неисправностей и наиболее эффективному использованию изделий Brother.

<http://solutions.brother.com>

Перейдите по этой ссылке, чтобы загрузить обновления драйверов Brother.

Служба работы с клиентами

Посетите сайт <http://www.brother.com> для получения контактной информации местных офисов компании Brother.

Адреса сервисных центров

Информацию о сервисных центрах в Европе можно получить в местном офисе компании Brother. Контактную информацию офисов в Вашей стране можно найти на сайте <http://www.brother.com>, где приводятся адреса и контактные телефоны офисов в Европе.

Адреса в Интернете

Международный веб-сайт компании Brother: <http://www.brother.com>

Ответы на часто задаваемые вопросы, поддержку изделий и ответы на технические вопросы, обновления драйверов и утилиты можно найти на веб-сайте по следующему адресу: <http://solutions.brother.com>

Важная информация: нормативные положения

Радиопомехи (только модели с напряжением питания от 220 В до 240 В)

Данный принтер соответствует требованиям EN55022 (Публикация 22 CISPR) / Класс В.

Международная программа ENERGY STAR®

Международная программа ENERGY STAR® направлена на развитие и популяризацию энергосберегающего офисного оборудования. В качестве участника программы ENERGY STAR® компания Brother Industries, Ltd. установила, что данный принтер соответствует требованиям программы ENERGY STAR® по энергосбережению.



Спецификация IEC 60825-1 (только модели с напряжением питания от 220 В до 240 В)

Этот принтер является лазерным изделием Класса 1 согласно спецификациям IEC 60825-1. Этикетка, показанная ниже, приклеивается в странах, где это необходимо.



Данный принтер оснащен лазерным диодом Класса 3В, который является источником невидимого лазерного излучения в узле сканирования. Ни при каких условиях не открывайте крышку узла сканирования.

! Осторожно

Использование органов управления, выполнение регулировок и процедур, не предусмотренных настоящим руководством пользователя, может привести к риску облучения лазером.

Для Финляндии и Швеции

LUOKAN 1 LASERLAITE

KLASS 1 LASER APPARAT

! Varoitus!

Laitteen käyttäminen muulla kuin tässä käyttöohjeessa mainitulla tavalla saattaa altistaa käyttäjän turvallisuusluokan 1 ylittävälle näkymättömälle lasersäteilylle.

! Varning

Om apparaten används på annat sätt än i denna Bruksanvisning specificerats, kan användaren utsättas för osynlig laserstrålning, som överskrider gränsen för laserklass 1.

Внутреннее лазерное излучение

Максимальная мощность излучения:	5 мВт
Длина волны:	770–810 нм
Класс лазера:	Класс 3В

Директива ЕС 2002/96/ЕС и EN50419



(Только для стран Европейского Союза)

Это оборудование помечается вышеуказанным символом переработки. Это означает, что по окончании срока службы оборудования его следует сдать в надлежащий пункт приема, а не утилизировать вместе с неотсортированными обычными бытовыми отходами. Это способствует защите окружающей среды. (Только для стран Европейского Союза.)

ВАЖНАЯ ИНФОРМАЦИЯ — в целях безопасности

Для обеспечения безопасной эксплуатации прилагающуюся трехконтактную вилку необходимо подключить к стандартной трехконтактной электрической розетке, которая заземлена надлежащим образом при помощи стандартной электропроводки.

Удлинитель, используемый с данным принтером, должны быть оснащены трехконтактными вилками и розетками и должны иметь соответствующую электрическую разводку, обеспечивающую должное заземление. Использование удлинителей с неправильной разводкой может привести к травмам и повреждению оборудования.

Тот факт, что оборудование работает удовлетворительно, не означает наличия заземления и абсолютно безопасную установку оборудования. Для обеспечения безопасности в случае каких-либо сомнений в эффективности заземления обратитесь к квалифицированному электрику.

Отключение устройства

Принтер должен быть установлен вблизи легко доступной розетки. В экстренной ситуации необходимо вынуть шнур питания из электрической розетки, чтобы полностью отключить питание.

IT power system (только для Норвегии)

This product is also designed for an IT power system with phase-to-phase voltage 230V.

Wiring information (для Соединенного Королевства)

Important

If you need to replace the plug fuse, fit a fuse that is approved by ASTA to BS1362 with the same rating as the original fuse.

Always replace the fuse cover. Never use a plug that does not have a cover.

Warning - This printer must be earthed.

The wires in the mains lead are coloured in line with the following code:

Внимание: этот принтер должен быть заземлен.

Провода в силовом проводе имеют различные цвета в соответствии со следующим кодом.

- Зеленый и желтый: заземление
- Синий: нейтральный провод
- Коричневый: фаза

При возникновении каких-либо сомнений обратитесь к квалифицированному электрику.

Заявление о соответствии требованиям ЕС



EC Declaration of Conformity

Manufacturer

Brother Industries Ltd.
15-1, Naeshiro-cho, Mizuho-ku, Nagoya 467-8561 Japan

Plant

Brother Technology (ShenZhen) Ltd.,
NO6 Gold Garden Ind. Nanling Buji, Longgang, Shenzhen, China

Herewith declare that:

Products description : Laser Printer
Product Name : HL-2035
Model Number : HL-20

are in conformity with provisions of the Directives applied : Low Voltage Directive 2006/95/EC and the Electromagnetic Compatibility Directive 2004/108/EC.

Harmonized standards applied :

Safety	EN60950-1:2001
EMC	EN55022: 1998 +A1: 2000 +A2: 2003 Class B EN55024: 1998 +A1: 2001 +A2: 2003 EN61000-3-2: 2006 EN61000-3-3: 1995 +A1: 2001 +A2:2005

Year in which CE marking was first affixed : 2008

Issued by : Brother Industries, Ltd.

Date : 6th February, 2008

Place : Nagoya, Japan

Signature :

Junji Shiota
General Manager
Quality Management Dept.
Printing & Solutions Company

Заявление о соответствии требованиям ЕС

Производитель

Brother Industries Ltd.,
15-1, Naeshiro-cho, Mizuho-ku, Nagoya 467-8561, Japan

Завод

Brother Technology (Shenzhen) Ltd.,
NO6 Gold Garden Ind. Nanling Buji, Longgang, Shenzhen, China

Настоящим заявляет, что:

Описание изделия:	Лазерный принтер
Название продукта:	HL-2035
Номер модели:	HL-20

соответствуют положениям следующих директив: директива по низковольтным устройствам 2006/95/ЕЕС и директива по электромагнитной совместимости 2004/108/ЕС.

Применяемые гармонизированные стандарты:

Безопасность	Безопасность EN60950-1:2001
ЭМС	EN55022: 1998 +A1: 2000 +A2: 2003 Класс В
	EN55024: 1998 +A1: 2001 +A2: 2003
	EN61000-3-2: 2006
	EN61000-3-3: 1995 +A1: 2001 +A2: 2005

Год первого присвоения маркировки ЕС: 2008

Опубликовано:	Brother Industries, Ltd.
Дата:	6 февраля 2008 г.
Место:	Нагоя, Япония
Подпись:	_____

Юнжи Шиота
Генеральный директор
Отдел управления качеством.
Printing & Solutions Company

В

Brother Solutions Center 20

L

Linux 20

M

Macintosh® 29

Б

Барабан с оптическим фотопроводящим слоем .. 69
Бумага 4, 74, 77

В

Вес 75
Вид сзади 2
Вид спереди 2
Вкладка «Дополнительные» 23
Вкладка «Настройка лотка» 28
Вкладка «Основные» 22
Вкладка «Поддержка» 28

Д

Двусторонняя печать 17
Двусторонняя ручная печать 17
Драйвер принтера 22, 31, 74

З

Заканчивается ресурс фотобарабана 35
Заканчивается тонер 34
Замятие бумаги 36, 61

И

Интерфейс 73

К

Качество печати 67
Кнопка панели управления 39
Комплект поставки 1
Конверты 13, 16
Корнатор 47, 56

Н

Настройки принтера 41
Нет бумаги 35, 36

О

Область печати 6
Обычная бумага 5
Окно сканера 55
Отмена печати 39
Ошибка положения картриджа 35

П

Память 73
Память заполнена 36
Панель управления 33, 74
Параметры устройства 25
Перегрузка печати 36
Печатный носитель 4
Печать тестовой страницы 40
Повторная печать 26, 39
Программное обеспечение 32
Процессор 73

Р

Размеры 75
Регистрация изделия 80

С

Светодиод 33
Сервисные центры (Европа и другие страны) 80
Сервисный вызов 37
Символ 79
Сообщения об ошибках 59, 60

Т

Технические характеристики 73
Товарные знаки iv
Тонер закончился 35, 44
Тонер-картридж 43, 75
Требования к системе 76

У

Утилиты 74

Ф

Фотобарабан48, 75

Х

Характеристики печатного носителя 75

Ч

Чистка 52

Щ

Щель подачи бумаги вручную 10, 13, 18

Э

Электропитание 3
Эмуляция 73