



P/N : MMBB0175201

ISSUE 1.0
PRINTED IN KOREA

МОДЕЛЬ:М4410



ИНСТРУКЦИЯ ПОЛЬЗОВАТЕЛЯ



ИНСТРУКЦИЯ ПОЛЬЗОВАТЕЛЯ МОДЕЛЬ:М4410

Содержание данного руководства может иметь некоторые отличия от телефона в зависимости от программного обеспечения и поставщика услуг сотовой связи. Меню телефона может иметь сокращения в названиях его функций и опций.



Русский
ENGLISH



M4410 ИНСТРУКЦИЯ ПОЛЬЗОВАТЕЛЯ

Русский

Содержание данного руководства может иметь некоторые отличия от телефона в зависимости от программного обеспечения и поставщика услуг сотовой связи. Меню телефона может иметь сокращения в названиях его функций и опций.

Оглавление

Функции M4410	12	Группы	33
Описание телефона	12	Собственный номер	34
Отображение информации	15	Настройки	34
Символы на экране	16	Органайзер	36
Подготовка к началу работы	18	Органайзер	36
Установка SIM карты и батареи	16	Добавить запись	36
Зарядка батареи	20	Просмотреть расписание на	
Отключение зарядного устройства	20	день	36
Карта памяти	21	Удалить прошедшие	37
Установка карты памяти	21	Удалить все	37
Извлечение карты памяти	21	Перейти к дате	37
Основные функции	22	Задать сигнал будильника	37
Исходящий вызов	22	Заметка	37
Настройка звука	22	Мультимедиа	38
Ответ на входящий звонок	23	Фотографировать	38
Ввод текста	23	Забавные рамки	39
Выбор функций и опций	26	Записать видео	39
Меню во время разговора	27	Диктофон	39
Во время разговора	27	Запись	40
Конференц-связь	28	Просмотреть список	40
Схема меню	29	Караоке	40
Игры и приложения	31	MP3	41
Игры и приложения	31	MP3 плеер	42
Настройки	31	Плейлист	42
Контакты	32	Мои фотографии	42
Добавить запись	32	Все фотографии	42
Искать	32	Общие фотографии	42
Быстрый набор	33	Фотографии в оформлении	42
		Фотографии контактов	43
		Моё видео	43
		Настройки	43

Камера	43
Диктофон	43
Состояние памяти	43

Сообщения	44
Новое сообщение	44
SMS сообщение	44
MMS сообщение	44
Входящие	46
Исходящие	47
Отправлено	48
Черновики	48
Прослушать голосовую почту	48
Информационное сообщение	49
Читать	49
Каналы	49
Шаблоны	49
Текстовые шаблоны	49
Мультимедийный шаблон	50
Настройки	50
SMS сообщение	50
MMS сообщение	50
Центр голосовой почты	51
Информационное сообщение	51
Push сообщения	51

Мои папки	52
Фотографии	52
Изображения	52
Моё видео	52
Звуки	53
Музыка	53
Другие	53
Внешняя память	53

Экран	54
Обои	54
Цвет меню	54
Приветствие	54
Подсветка	54
Окно информации	54

Профили	55
Активировать	55
Настроить	55
Переименовать	55

Инструменты	56
Избранные	56
Будильник	56
Bluetooth	56
Мои устройства	56
Устройства Handsfree	56
Настройки	57
Синхронизация	57
Калькулятор	57
Конвертер	58
Часовой пояс	58
Sim-меню	58

Браузер	59
Домашняя страница	59
Закладки	59
Перейти к странице	60
Настройки	60
Профили	60
Кэш	61
Cookie	61
Очистить кэш	61

Оглавление

Очистить cookie	61	Запрет вызова	67
Безопасность	61	Фиксир. набор	68
Версия браузера	61	Изменить коды	68
Вызовы	62	Настройки сети	68
Пропущенные	62	Автоматически	68
Входящие вызовы	62	Вручную	69
Исходящие вызовы	62	Предпочтительные	69
Все вызовы	62	Настройки GPRS	69
Удалить последние звонки	62	Всегда включен	69
Стоимость вызовов	62	При необходимости	69
Продолжительность	62	Состояние памяти	69
Стоимость	63	Сбросить настройки	69
Настройки	63	Аксессуары	70
Справка GPRS	63	Технические характеристики	71
Продолжительность	63		
Объем данных	63		
Настройки	64		
Дата и время	64		
Установить дату	64		
Установить время	64		
Языки	64		
Настройки вызовов	64		
Переадресация	64		
Режим ответа	65		
Посылать свой номер	65		
Ожидание вызова	66		
Временной сигнал	66		
Автодозвон	66		
Закрытая группа	66		
Настройки безопасности	67		
Запрос PIN-кода	67		
Блокировка телефона	67		

Поздравляем с покупкой современного компактного мобильного телефона M4410, спроектированного для работы с использованием самых передовых технологий цифровой связи.



Инструкция пользователя содержит важную информацию по использованию данного телефона. Прочтите, пожалуйста, внимательно всю инструкцию для оптимального использования всех возможностей, а так же для того, чтобы не допустить поломки или неправильного его использования.

Использование футляра с магнитом может привести к возникновению проблем, таких как потеря сети, самопроизвольное отключение.

Ознакомьтесь с этими рекомендациями. Их несоблюдение может быть опасным или незаконным.

Осторожно

- Все GSM телефоны должны быть постоянно выключены на борту самолета.
- Не держите телефон в руках во время управления автомобилем или иным транспортным средством.
- Не включайте телефон около автозаправочных станций, топливных хранилищ, химических заводов или при проведении подрывных работ.
- Необходимо использовать только указанные батареи и зарядные устройства, поскольку иные могут повредить Ваш телефон.
- Не прикасайтесь к зарядному устройству влажными руками.
- Храните телефон в безопасном месте, недоступном для детей, так как телефон содержит маленькие съемные части. Ребенок может задохнуться, если вдохнет их.

Внимание

- Выключайте телефон везде, где этого требуют правила. Например, запрещается использовать мобильный телефон в больницах, так как излучение телефона может нарушить работу кардиостимуляторов сердца и слуховых аппаратов.
- Не все сотовые сети поддерживают возможность экстренного вызова, поэтому Вам не следует полагаться исключительно на сотовый телефон для связи в экстренных случаях, таких как вызов скорой медицинской помощи.
- Следует использовать только **ОРИГИНАЛЬНЫЕ** аксессуары во избежание повреждения вашего телефона.
- Все радиопередающие устройства могут создавать помехи работе электронной аппаратуры при нахождении на близком расстоянии. Телефон может создавать небольшие помехи телевизионным и радиоприёмникам, компьютерам и т.п.
- Батареи, которые невозможно использовать, должны быть утилизированы в установленном законом порядке.
- Не разбирайте телефон или батарею.

Сведения о воздействии радиоволн и удельной мощности поглощения (SAR)

Данная модель мобильного телефона M4410 соответствует применимым требованиям безопасности для воздействия радиоволн. Данные требования основаны на научных рекомендациях, учитывают пределы обеспечения безопасности всех лиц независимо от возраста и состояния здоровья.

- При определении норм воздействия радиоволн используется единица измерения, известная как удельная мощность поглощения (SAR). Измерение SAR осуществляется с помощью стандартизованного способа, заключающегося в работе телефона на самой высокой сертифицированной мощности во всех используемых частотных диапазонах.
- Уровень SAR для различных моделей телефонов LG может различаться, но все они отвечают соответствующим требованиям по воздействию радиоволн.
- Предел SAR, рекомендованный международной комиссией по защите от неионизирующих излучений (ICNIRP), составляет 2 Вт/кг, усредненные на десять (10) грамм ткани.
- Самое высокое значение SAR для данной модели, полученное при тестировании по DASY4, составляет 0.497 Вт/кг (10 г).

- Сведения о данных SAR для жителей стран/регионов, принявших ограничение SAR, рекомендованные институтом инженеров электротехники и электроники (IEEE), составляющее 1,6 Вт/кг, усредненные на один (1) грамм ткани.

Обращение с телефоном и его обслуживание

⚠ Предупреждение

Используйте аккумуляторы, зарядное устройство и принадлежности, предназначенные для данной модели телефона. Использование других типов устройств может привести к отказу в приеме претензий и аннулированию всех гарантий на телефон. Кроме того, это может быть опасным.

- Запрещается разбирать устройство.
(При необходимости ремонта отнесите его к квалифицированному специалисту.)
- Не используйте телефон вблизи электроприборов, например, вблизи телевизора, радио или персонального компьютера.
- Устройство не должно находиться вблизи источников тепла, например, радиаторов или плит.
- Не роняйте устройство.
- Устройство не должно подвергаться механической вибрации или ударам.

- Запрещается заворачивать телефон в оберточную бумагу или виниловую упаковку, так как покрытие телефона может быть повреждено.
- Для очистки телефона не используйте агрессивные химикаты (например спирт, бензин, растворители и т.д.) или моющие средства. Это может привести к возгоранию.
- Устройство не должно подвергаться чрезмерному воздействию дыма или пыли.
- Не держите телефон вблизи кредитных карт, транспортных билетов и т.д., так как это может повлиять на информацию на магнитных полосках.
- Не дотрагивайтесь до экрана острыми предметами, так как это может привести к повреждению телефона.
- Не подвергайте телефон воздействию жидкости или влаги.
- Используйте такие принадлежности, как наушники, осторожно.
- При помещении телефона в сумку или в карман без предварительной изоляции разъема телефона (контактный штырек), такие металлические предметы как монеты, скрепки или ручки могут вызвать короткое замыкание телефона. Всегда, кроме случаев использования, закрывайте разъем телефона.
- Никогда не помещайте телефон в микроволновую печь, это может привести к взрыву батареи.
- Обслуживание телефона и его принадлежностей должно проводиться только авторизованным персоналом. Неквалифицированная установка или обслуживание может вызвать выход телефона из строя и, соответственно, сделать недействительной гарантию.
- Не используйте телефон при поврежденной антенне. Контакт поврежденной антенны с кожей может вызвать легкий ожег. Для замены поврежденной антенны обратитесь в авторизованный центр обслуживания компании LG.
- Наклейка во внутренней части телефона(под аккумулятором)содержит важную информацию для сервисных центров. Не удаляйте её.

Эффективная работа с телефоном

Для достижения оптимальной производительности телефона с минимальным потреблением энергии:

- Держите телефон так же, как и при разговоре по любому другому телефону. Говорите прямо в микрофон, при этом направляйте антенну вверх над плечом. Если антенна выдвигная, во время вызова ее необходимо выдвинуть.

- Не дотрагивайтесь до антенны во время использования телефона. Если держаться за нее, это может повлиять на качество вызова; кроме того, это может привести к работе телефона на более высоком уровне мощности, чем необходимо, соответственно к сокращению времени работы без подзарядки.
- Если мобильный телефон поддерживает инфракрасную связь, не направляйте инфракрасный луч в глаза.

Электронные устройства

Все беспроводные телефоны подвержены влиянию помех, что может отражаться на их рабочих характеристиках.

- Запрещается использовать мобильный телефон вблизи медицинского оборудования без разрешения на это. Не размещайте телефон над кардиостимулятором, то есть в нагрудном кармане.
- Мобильные телефоны могут вызывать помехи в слуховых аппаратах.
- Мобильный телефон может быть причиной небольших помех в работе телевизоров, радио, компьютеров и т.д.
- Не сгибайте, не царапайте и не подвергаете воздействию статического электричества.

Безопасность при движении на дорогах

Существуют специальные законы и правила, регулирующие использование мобильных телефонов при вождении автомобиля.

- Во время управления автомобилем не пользуйтесь телефоном, держа его в руке.
- Все внимание должно быть сосредоточено на управлении автомобилем.
- Используйте гарнитуру «handsfree».
- Если дорожные условия этого требуют, перед осуществлением вызова или до ответа на входящий вызов съедьте с проезжей части.
- Радиочастотная энергия может влиять на некоторые электронные системы автотранспортного средства, например на автомагнитолу и систему безопасности.
- Во время управления автомобилем не оставляйте телефон и не устанавливайте комплект «handsfree» рядом с воздушной подушкой безопасности. Если беспроводное оборудование установлено неправильно, существует опасность получения серьезной травмы при срабатывании подушки безопасности.

Область проведения взрывных работ

Не пользуйтесь мобильным телефоном во время проведения взрывных работ. Необходимо соблюдать соответствующие ограничения, законы и правила.

Потенциально взрывоопасная среда

- Не пользуйтесь телефоном на заправочных станциях. Не используйте телефон вблизи горючего или химических веществ.
- Запрещается перевозить или хранить огнеопасные газы, жидкости или взрывчатые вещества в отсеке автомобиля, в котором находится мобильный телефон и принадлежности к нему.

В самолете

Беспроводные устройства могут привести к сбоям в работе самолётного оборудования.

- При посадке на самолет выключите мобильный телефон.
- Не используйте телефон на борту самолёта без разрешения на то экипажа.

Сведения об аккумуляторе и обращение с телефоном

- Перед зарядкой не нужно полностью разряжать аккумулятор. В отличие от других аккумуляторных систем у этого аккумулятора отсутствует эффект памяти, который может неблагоприятно сказаться на характеристиках аккумулятора.
- Используйте только аккумуляторы и зарядные устройства компании LG. Зарядные устройства компании LG предназначены для обеспечения максимального срока службы аккумулятора.
- Запрещается разбирать аккумуляторный блок или вызывать короткое замыкание его контактов.
- Металлические контакты аккумуляторного блока должны быть чистыми.

- Заменяйте батареи, если они не отвечают предъявляемым требованиям. Батареи можно заряжать сотни раз до тех пор, пока им потребуется замена.
- Если аккумулятор не используется в течение длительного времени, его необходимо зарядить, чтобы увеличить эксплуатационную пригодность.
- Запрещается подвергать зарядное устройство воздействию прямого солнечного света или использовать его в условиях повышенной влажности, например в ванной комнате.
- Запрещается оставлять аккумулятор в холодных местах, это может привести к ухудшению рабочих характеристик аккумулятора.

Информация о карте памяти и хранение

- Вставляйте/извлекайте карту памяти, когда телефон отключен. Карту памяти можно повредить, если вынуть ее в режиме записи.
- Если повреждения невозможно исправить, отформатируйте карту памяти.
- Нельзя использовать карту памяти для записи информации, защищенной авторским правом.

- Не заполняйте карту памяти полностью.
- Переносите и храните карту памяти в специальной упаковке.
- Следите, чтобы карта памяти не намокала.
- Не оставляйте карту памяти в чрезвычайно жарком месте.
- Не следует разбирать или модифицировать карту памяти.

Сетевая услуга

- Предоставление некоторых услуг и функций, описанных в этом руководстве пользователя, производится в зависимости от сети или условий подключения. Таким образом, не все меню, которые есть в телефоне, доступны. Для получения дополнительной информации о условиях подключения свяжитесь с оператором сети.



Описание телефона

1. Динамик

2. Главный ЖКД

- **Верх:** уровень сигнала, уровень заряда аккумулятора и различные функции
 - **Низ:** индикаторы функциональных клавиш
- ### 3. Клавиши цифр и знаков
- В режиме ожидания: Клавиши для набора номера вызываемого абонента.

Удерживайте клавиши

- Международные вызовы
- Доступ к меню голосовой почты
- ~ – Ускоренный набор

- В режиме редактирования: Ввод цифр и символов

4. Микрофон

5. Боковые клавиши

- В режиме ожидания (Крышка открыта): Громкость сигнала клавиатуры
- В режиме ожидания (крышка закрыта): Включение фотовспышки (удержание)
- В меню: прокрутка вверх и вниз
- Во время разговора: громкость динамика

6. Боковая кнопка камеры

7. Дополнительный дисплей

8. Фотовспышка

9. Объектив камеры

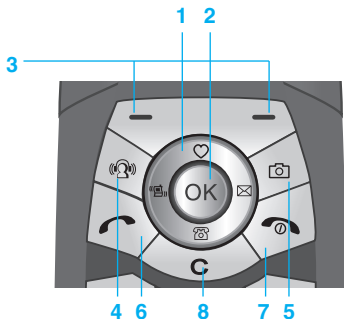

1. Клавиша Управления

• В режиме ожидания:



Быстрое нажатие: Доступ к списку Избранные



Быстрое нажатие: Выбор режима Контакты



Быстрое нажатие: Список сообщений



Быстрое нажатие: Список профилей
Удержание: Вкл/Выкл режима
 Только вибровзвон

• В меню: прокрутка вверх и вниз

2. Клавиша подтверждения

3. Функциональные клавиши

- Эти кнопки выполняют функции, указанные внизу дисплея.

4. Клавиша MP3

- Переход в меню MP3

5. Клавиша камеры

- Активация камеры

6. Клавиша Отправить

- Набор телефонного номера и ответ на вызов.
- **В режиме ожидания:** показ последних исходящих, входящих и пропущенных вызовов.

7. Клавиша Закончить

- Включение/выключение (удержание)
- Окончание или отклонение вызова.

8. Кнопка Отменить

Задняя сторона телефона



Отображение информации



Область
информационных
индикаторов

Область текста и
графики

Индикаторы
функциональных
клавиш

Область	Описание
Область информационных индикаторов	Отображает различные значки. См. стр. 16.
Область текста и графики	Отображают сообщения, инструкции и любую вводимую информацию, например, номер вызываемого абонента.
Индикаторы функциональных клавиш	Показывает функции, назначенные в настоящее время двум программируемым кнопкам.

Во время работы телефона на дисплее могут отображаться сразу несколько информационных индикаторов. Их описание приводится ниже.

Символы на экране

Символ / Индикатор	Описание
	Информирует вас о мощности сигнала сети. *
	Вызов установлен.
	Вы можете пользоваться услугой GPRS.
	Показывает, что вы пользуетесь услугой роуминга.
	Будильник установлен и включен.
	Информирует вас о состоянии батареи.
	Вы получили новое текстовое сообщение.

ⓘ Внимание

- * Качество разговора может меняться в зависимости от зоны действия сети. Если сила сигнала ниже 2 значков, возможно приглушение звука, плохая слышимость или потеря соединения. Во время звонка обратите внимание на состояние индикаторов сети. Если они отсутствуют, это означает, что вы находитесь вне зоны действия сети: в этом случае никакая служба сети (вызов абонента, служба сообщений и т.д.) не доступна.

Символ/Индикатор	Описание
	Вы получили голосовое сообщение.
	Используется профиль Только вибровзвон.
	Используется профиль Основной.
	Используется профиль Громкий.
	Используется профиль Без звука.
	Используется профиль Наушники.
	Вы можете переадресовать вызов.
	Информирует об использовании услуги WAP.
	Информирует об использовании услуги WAP GPRS.
	Функция Bluetooth активна.
E	Показывает доступность службы EDGE. Подключение к службе EDGE позволяет передавать данные со скоростью 200 Кб/с (в зависимости от сети). Зону покрытия и доступность этой услуги узнайте у оператора.

Установка SIM карты и батареи

Перед тем, как вынуть батарею, убедитесь в том, что телефон выключен.

1. Снятие крышки отсека для батареи.

Нажмите защелку отсека для батареи и сдвиньте крышку в направлении нижней части телефона. Затем снимите крышку отсека для батареи.

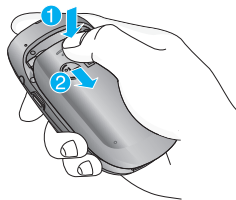

2. Снятие батареи.

Выньте батарею из отсека, удерживая ее за верхний край.

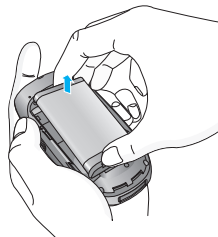

- **Примечание** Снятие батареи при включенном телефоне может привести к сбоям в работе.

3. Установка SIM-карты.

Вставьте SIM карту в держатель и задвиньте ее до упора. Убедитесь в том, что SIM-карта вставлена правильно, а контактный участок золотистого цвета направлен вниз.

Для того, чтобы удалить SIM-карту, подвиньте ее в направлении верхней части телефона и вытащите ее из держателя карты.

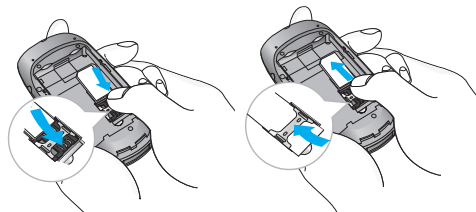

❗ Примечание

Контактное окно SIM карты может быть легко поцарапано. Будьте аккуратны, когда держите SIM-карту.

4. Установка батареи.

Сначала вставьте нижнюю часть батареи в нижнюю часть отсека для батареи.

Нажмите на батарею сверху и вставьте до щелчка.



5. Установка крышки отсека для батареи.

Поместите крышку в паз и сдвиньте до щелчка



Зарядка батареи

Перед тем, как подсоединить к телефону штекер переносного зарядного устройства, установите батарею в телефон.

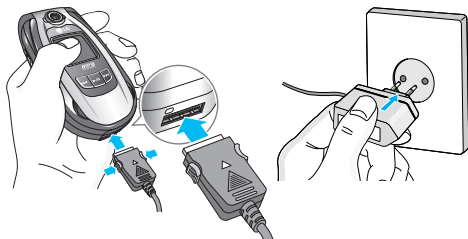

1. Помните о том, что после замены батареи необходимо полностью зарядить её.
2. В соответствии с направлением стрелки, показанной на рисунке, вставьте штекер зарядного устройства в разъем, расположенный в нижней части телефона.
3. Подключите зарядное устройство к сети электропитания. Используйте только поставляемое в комплекте с телефоном зарядное устройство.
4. Индикатор заряда батареи остановится и будет показывать максимальное значение, когда зарядка батареи завершится.

⚠ Внимание

- Не прикладывайте усилий, когда вставляете штекер в телефон, Вы можете повредить как сам аппарат, так и зарядное устройство.
- Вставляйте зарядное устройство в розетку сети электропитания под прямым углом.
- При нахождении за границей используйте соответствующий адаптер для правильного подсоединения зарядного устройства к розетке электропитания.
- Не удаляйте батарею или SIM-карту во время зарядки.

⚠ Осторожно!

- Во избежания поражения электрическим током или пожара отсоединяйте шнур электропитания и зарядное устройство от розетки электропитания во время грозы.
- Оберегайте батарею от контакта с острыми предметами, в частности от контакта с зубами или когтями животных. Это может вызвать пожар.
- Не используйте телефон во время зарядки, это может вызвать короткое замыкание в телефоне и / или поражение электрическим током или пожар.

Отключение зарядного устройства

Отсоедините адаптер от телефона путём нажатия на кнопки, расположенные по бокам штекера адаптера, как показано на рисунке.

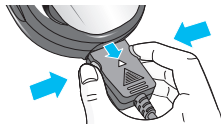

Карта памяти

M4410 с правой стороны оснащен разъемом для SD карты. Объем памяти, поставляемой с телефоном, составляет 128 МБ. Эту карту можно использовать для хранения файлов данных, таких как фотографии, видео, аудио, контактные точки, расписание.

Примечание Вставляйте/извлекайте карту памяти когда телефон отключен.

Установка карты памяти

Вставляйте карту памяти, пока карта полностью не войдет в слот (см. рисунок ниже):



Откройте слот карты памяти



Вставьте карту памяти





Извлечение карты памяти

1. Продвиньте карту памяти пальцем в слот.
2. Осторожно выньте карту памяти из слота.





Извлеките карту памяти



Исходящий вызов

1. Убедитесь, что ваш телефон включен.
2. Введите номер телефона, включая код района. Для редактирования номера на экране дисплея нужно просто нажимать кнопку , чтобы удалять по одной цифре за раз.
 - ▶ Нажмите и удерживайте кнопку  для удаления всего номера.
3. Чтобы вызвать абонента, нажмите кнопку .
4. Закончив, нажмите кнопку .

Выполнение вызова с помощью кнопки Отправить

1. Нажмите кнопку  - будут отображены номера последних входящих, исходящих и пропущенных вызовов.
2. Выберите нужный номер используя клавиши навигации вверх и вниз.
3. Нажмите .

Исходящие международные звонки

1. Нажмите и держите клавишу  для ввода символа '+'.
2. Введите код страны, код района и номер телефона.
3. Нажмите .

Завершение звонка

Когда вы закончили ваш разговор, нажмите клавишу окончания разговора.

Исходящий вызов на номер из телефонной книги



Вы можете сохранить часто используемые имена и номера телефонов на SIM-карте и/или в памяти телефона. Для просмотра детального описания функции телефонной книги, пожалуйста, обратитесь к страницам 32-35.

Настройка звука

Во время разговора можно отрегулировать громкость динамика с помощью боковых кнопок телефона. Находясь в режиме ожидания, можно отрегулировать громкость клавиатуры с помощью боковых кнопок.

Ответ на входящий звонок

При получении вызова прозвучит телефонный сигнал и на экране появится мигающий значок телефона. Если определение номера возможно, номер вызывающего абонента (или имя, сохраненное в телефонной книге) отображается на дисплее.

1. Для ответа на входящий вызов раскройте телефон и нажмите кнопку  или левую функциональную клавишу. Если параметр меню Любая клавиша (Меню #-3-2-2) активирован можно отвечать на вызов, нажимая любую кнопку, кроме кнопки  и правой функциональной клавиши.

📌 Примечание

Для отклонения входящего вызова при закрытой крышке нажмите и удерживайте боковые кнопки на левой стороне телефона.

2. Для завершения разговора закройте телефон или нажмите кнопку .

📌 Примечание

Вы можете ответить на входящий звонок во время просмотра телефонной книги или других функций меню.

Режим вибровзвонка (быстрый)

Режим вибровзвонка можно активировать, нажав и удерживая навигационную клавишу Влево.

Мощность сигнала

Внутри здания прием может быть лучше вблизи окна. Силу сигнала можно оценить по индикатору сигнала () на экране дисплея телефона.

Ввод текста

Вы можете ввести буквенно-цифровые символы, используя соответствующие клавиши телефона. Ввод текста необходим, например, для ввода имен в телефонную книгу, написания сообщений, создания персонального приветствия или планирования событий в органайзере. В телефоне имеются следующие методы ввода текста.

📌 Примечание

Некоторые поля могут поддерживать только один режим ввода текста (например, только телефонные номера в полях телефонной книги).

Режим T9

К каждой клавише на клавиатуре привязано более одной буквы. Этот режим позволяет вам вводить слова путем одиночного нажатия на клавиши. Телефон в режиме T9 автоматически сравнивает ваши нажатия на клавиши с внутренним словарем для определения правильного слова и таким образом требует меньшего нажатия на клавиши, чем обычный ввод текста.

Алфавитный режим

Этот режим позволяет вводить буквы путем многократного нажатия клавиш с буквенными значениями, пока нужная буква не отобразится на дисплее.

Цифровой режим (123)

Используется для быстрого набора чисел путем однократного нажатия на нужную клавишу. Для изменения режима на режим 123, нажимайте клавишу  до тех пор, пока на дисплее не появится надпись 123.

Режим символов

Этот режим позволяет вводить различные символы.



Изменение режима ввода текста

1. Когда курсор находится в поле для ввода символов, в правом верхнем углу ЖК дисплея отображается индикатор режима ввода текста.
2. Для смены режима нажмите кнопку . Доступные режимы меняются.

Использование режима T9



Режим предикативного ввода текста T9 позволяет вам вводить слова с минимальным количеством нажатий на клавиши. После нажатия каждой клавиши, телефон начинает высвечивать буквы, основываясь на встроенном словаре. Вы можете также добавлять новые слова в словарь.

- ❗ **Примечание** Можно выбрать другой язык T9 из пункта меню или нажать и удерживать кнопку . Режим ввода текста T9 по умолчанию включен.

1. Когда вы используете режим предикативного ввода текста, начинайте вводить слова нажатием кнопок от  до . Для ввода каждой буквы нажимайте на каждую клавишу по одному разу.

- ▶ Слово изменяется с набором каждой буквы. Не обращайте внимания на информацию на дисплее до тех пор, пока не напечатаете слово полностью.
- ▶ Для просмотра возможных вариантов используйте на клавиши навигации.

Примеры: Нажмите     чтобы напечатать слово **Good**.



- ▶ Если необходимое слово отсутствует в списке слов, добавьте его в словарь.
2. Заканчивайте набор каждого слова пробелом, нажимая клавишу  или .

Для удаления букв нажимайте кнопку .

Нажмите и удерживайте кнопку  для непрерывного удаления букв.



- ❗ **Примечание** Для выхода из режима ввода текста без сохранения, нажмите . Телефон перейдет в режим ожидания

Использование алфавитного режима

Используйте клавиши от  до  для ввода букв.





1. Нажмите клавишу с буквенными символами с необходимой буквой.

- ▶ Один раз для ввода первой буквы
- ▶ Два раза для ввода второй буквы
- ▶ И так далее

2. Для вставки пробела нажмите клавишу  один раз. Для удаления букв нажимайте клавишу . Нажмите и удерживайте клавишу  для последовательного удаления целых слов.

❗ **Примечание** В таблице внизу перечень символов в порядке их появления для каждой клавиши.

Клавиша	Символы в порядке появления	
	Заглавные буквы	Прописные буквы
	., / ? ! - : ' " 1	., / ? ! - : ' " 1
	А Б В Г 2 А В С	а б в г 2 а б с
	Д Е Ё Ж 3 Д Е F	д е ё ж з 3 д е f
	И Й К Л 4 Г Н I	и й к л 4 г h i
	М Н О П 5 J K L	м н о п 5 j k l

	Р С Т У 6 М N O	р с т у 6 м n o
	Ф Х Ц Ч 7 P Q R S	ф х ц ч 7 p q r s
	Ш Щ Ъ Ы 8 T U V	ш щ ъ ы 8 t u v
	Ь Э Ю Я 9 W X Y Z	ь э ю я 9 w x y z
	Пробел 0	Пробел 0

Использование цифрового режима (123)

Режим 123 используется для ввода цифр в текстовом сообщении (например номера телефона).



Нажимайте по одному разу на клавиши соответствующие требуемым цифрам.

Использование режима символов

Режим символов позволяет вводить различные символы и специальные знаки.

Для ввода символа нажмите клавишу . Для выбора нужного символа используйте навигационные клавиши, затем нажмите кнопку [OK].

Выбор функций и опций

Телефон обладает набором функций, благодаря которым можно настроить телефон в соответствии с собственными требованиями. Эти функции объединены в меню и подменю, а доступ к ним осуществляется с помощью двух функциональных клавиш -  и . В каждом меню и подменю можно просмотреть и изменить параметры определенной функции.

Назначение функциональных клавиш меняется в зависимости от текущей ситуации; надписи в нижней строке экрана дисплея, над каждой из кнопок, указывают на их текущее назначение. Во время разговора Вам доступны некоторые функции, воспользоваться которыми Вы можете, нажав клавишу [Опции].

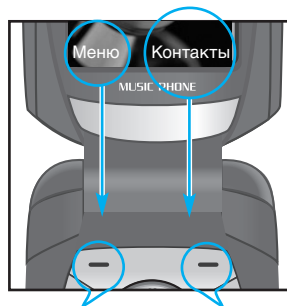

Нажмите левую функциональную клавишу, чтобы открыть доступное меню.

Нажмите правую функциональную клавишу, чтобы открыть доступные Контакты.

Во время разговора

Функции меню, доступные в процессе разговора отличаются от функций в режиме ожидания. Эти функции описаны ниже.

Второй исходящий звонок (зависит от сети)

Вы можете выбрать номер из телефонной книжки для осуществления второго вызова. Нажмите левую функциональную клавишу и перейдите к поиску необходимого номера, в списке контактов.

Переключение между двумя вызовами

Для переключения между вызовами нажмите левую функциональную клавишу [Опции] и выберите команду Свопинг, либо выберите необходимый вызов навигационной клавишей и нажмите клавишу [Отправить].

Ответ на входящий вызов

Для ответа на входящий вызов, просто нажмите на клавишу [Отправить]. Так же Вы можете получать предупреждение о входящем звонке во время разговора. Послышится тоновый сигнал в динамике и на дисплее отразится информация о том, что вас ожидает второй звонок. Услуга, называемая Ожидание вызова, работает, только в том случае, если она поддерживается вашим оператором сотовой связи. Для более детальной информации о активации и деактивации смотрите раздел Ожидание вызова [Меню #-3-1] на странице 64.

Если включено ожидание вызова, можно удержать первый вызов и ответить на второй, нажав

Отклонение входящего вызова

Вы можете отклонить входящий вызов, нажав два раза на клавишу или один раз на клавишу . Во время разговора можно отклонить входящий вызов, нажав кнопку .

Отключение микрофона

Во время разговора можно выключить микрофон, нажав правую функциональную клавишу. Включить звук в телефоне можно, ещё раз нажав правую функциональную клавишу. Когда звук в телефоне отключен, вызывающий абонент не может вас слышать, но вы по-прежнему его слышите.

Двухтональный многочастотный набор номера (DTMF) во время вызова

Для переключения на двухтональный многочастотный набор во время вызова (например, при использовании телефона с автоматическим коммутатором) нажмите кнопку [Опции], затем Вкл. DTMF. Таким же образом возможно отключение режима DTMF. Обычно тональные сигналы двухтонального многочастотного набора включены.

Конференц-связь

Услуга многосторонних звонков или конференц-вызовов позволяет вам одновременно разговаривать с несколькими абонентами, если ваш оператор сотовой связи поддерживает эту услугу.

Многосторонний разговор может быть установлен, если Вы разговариваете с одним абонентом, а другой абонент находится в режиме ожидания. После установки многостороннего вызова, вызовы могут быть добавлены разьединены и отделены абонентом, установившем многостороннюю связь. Доступ к этой услуге осуществляется через меню во время разговора. Максимальное количество человек, участвующих в многостороннем звонке, - пять. Если вы установили многосторонний вызов, то вы им управляете, и только вы можете добавлять абонентов к многостороннему разговору.

Набор второго номера

Вы можете набрать второй номер во время разговора. Для этого введите новый номер телефона и нажмите клавишу . В случае удачного соединения со вторым номером, первый автоматически переводится в режим ожидания. Вы можете переключаться с одного разговора на другой путем выхода в меню и выбора пункта [Свопинг].

Установка конференц-вызова

Для установления конференц-связи удерживайте один вызов и, пока текущий вызов активен, нажми-

те левую функциональную клавишу и выберите пункт меню конференции “Соедин. всех”.

Включение Удержания в режиме Конференц-связь

Для включения Удержания в режиме Конференц-связи нажмите кнопку [Опции], выберите Конференция, затем Удержание всех вызовов. Удерживаемые пользователи будут оставаться на связи. Для отключения режима ожидания нажмите кнопку [Опции], выберите Конференция, затем Соедин. всех.

Добавляйте вызовы к конференц-связи

Для того, чтобы добавить абонентов к уже существующему конференц-вызову, нажмите левую функциональную клавишу, затем выберите пункт меню конференции Объединить всех.

Частный разговор во время конференции

Для личного разговора с одним из участников конференции, нужно выбрать на дисплее номер абонента, с кем вы хотите поговорить, затем нажать левую функциональную клавишу. Выберите пункт меню конференции Частный, чтобы перевести остальные входящие вызовы в режим удержания.

Завершение конференц-связи

Участник конференц-вызова, номер которого отображен на дисплее может быть отсоединен нажатием клавиши .

1 Игры и приложения



- 1 Игры и приложения
- 2 Настройки

2 Контакты



- 1 Добавить запись
- 2 Искать
- 3 Быстрый набор
- 4 Группы
- 5 Собственный номер
- 6 Настройки

3 Органайзер



- 1 Органайзер
- 2 Заметка

4 Мультимедиа



- 1 Фотографировать
- 2 Забавные рамки
- 3 Записать видео
- 4 Диктофон
- 5 Караоке
- 6 MP3
- 7 Мои фотографии
- 8 Моё видео
- 9 Настройки

5 Сообщения



- 1 Новое сообщение
- 2 Входящие
- 3 Исходящие
- 4 Отправлено
- 5 Черновики
- 6 Прослушать голосовую почту
- 7 Информационное сообщение
- 8 Шаблоны
- 9 Настройки

6 Мои папки



- 1 Фотографии
- 2 Изображения
- 3 Моё видео
- 4 Звуки
- 5 Музыка
- 6 Другие
- 7 Внешняя память

7 Экран



- 1 Обои
- 2 Цвет меню
- 3 Приветствие
- 4 Подсветка
- 5 Окно информации

8 Профили



- 1 Основной
- 2 Без звука
- 3 Только вибровознок
- 4 Громкий
- 5 Наушники
- 6 В автомобиле

9 Инструменты



- 1 Избранные
- 2 Будильник
- 3 Bluetooth
- 4 Синхронизация
- 5 Калькулятор
- 6 Конвертер
- 7 Часовой пояс
- 8 SIM-Меню

* Браузер



- 1 Домашняя страница
- 2 Закладки
- 3 Перейти к странице
- 4 Настройки
- 5 Версия браузера

0 Вызовы



- 1 Пропущенные
- 2 Входящие
- 3 Исходящие
- 4 Все вызовы
- 5 Удалить последние звонки
- 6 Стоимость вызовов
- 7 Справка GPRS

Настройки



- 1 Дата и Время
- 2 Языки
- 3 Настройки вызовов
- 4 Настройки безопасности
- 5 Настройки сети
- 6 Настройки GPRS
- 7 Состояние памяти
- 8 Сбросить настройки

Игры и приложения [Меню 1-1]

- **Стандартные игры:** В данном меню можно управлять приложениями Java, установленными на телефоне. Загруженные приложения можно запускать или удалять, можно также установить параметр соединения. Загруженные приложения сохраняются в соответствующие папки. Нажмите левую функциональную клавишу [Меню] для открытия выбранной папки или запуска выбранного Java приложения.
- ▶ **Запуск:** Запустить выбранное Java-приложение.
- ▶ **Информация:** отображение информации о приложении.
- ▶ **Опции:** для некоторых приложений Java может потребоваться установка соединения. Выберите одну из опций для установки параметров соединения.
- ⚡ **Примечание** Удалить или переименовать предварительно установленную папку или игру в этой папке нельзя.

Настройки [Меню 1-2]

Можно настроить параметры сети, чтобы загрузить игру.

- ▶ **Активировать:** Можно активировать выбранный профиль Интернет.
- ▶ **Настройки:** Можно установить значение протокола, прокси и DNS.
- ▶ **Переименовать:** Можно изменить имя профиля.

Java - это технология, разработанная компанией 'Sun Microsystems'. Так же как Вы бы загружали Java Applet, используя стандартные браузеры Netscape или MS Internet Explorer, можно загрузить и Java MIDlet, используя телефон, поддерживающий WAP. В зависимости от сетевого провайдера, все программы на основе Java, например игры Java, могут быть загружены в телефон, после чего в них можно будет играть. После загрузки Вы сможете выбрать приложение, запустить его или стереть. Файлы программы Java, которые сохраняются в телефоне, имеют форматы .JAD и .JAR.

⚡ Примечание

- Файл .JAR является сжатым форматом программы Java, а файл .JAD является файлом- описанием, который содержит в себе всю детальную информацию. В сети, перед загрузкой, Вы можете увидеть все детальные описания файлов, находящиеся в файле .JAD.
- Хотя приложения Java созданы на основе стандартного языка (J2ME), не обязательно, что все они совместимы с любыми телефонами, имеющимися в продаже, поскольку, возможно, пользуются специфическими библиотеками. Программное обеспечение может быть заблокировано или может самостоятельно включиться, если будут загружены приложения Java, не разработанные специально для данного телефона, из-за чего может потребоваться "перезагрузка" телефона. Мы подчеркиваем, что такие осложнения вызваны несовместимыми программами, а не дефектами телефона.









⚡ Предупреждение

Только программы на основе J2ME (Java 2 Micro Edition) будут работать в телефоне. Программы на основе J2SE (Java 2 Standard Edition) будут работать только на компьютере.

Добавить запись

[Меню 2-1]

С помощью этой функции вы можете вводить новые записи в телефонную книгу. Емкость памяти телефона составляет 250 записей. Емкость SIM карты зависит от оператора сотовой связи.

1. Выберите **Добавить запись**, нажав для этого левую функциональную клавишу  [Выбрать] или [OK].
2. Выберите тип памяти, где Вы хотите сохранить информацию – На **SIM-карте** или **В телефоне**. Если установить Телефон, Вам придется выбрать, какой из номеров Вы хотите установить в качестве основного.
 - а. Нажмите  навигационную клавишу вниз для ввода имени.
 - б. Нажмите  навигационную клавишу вниз, после ввода имени и наберите номер телефона.
 - в. Нажмите  навигационную клавишу вниз чтобы ввести адрес электронной почты.
 - г. Вы можете выбрать для созданного контакта одну из групп нажимая на клавиши  , .
 - д. Вы можете установить изображение путём нажатия  , .

Искать

[Меню 2-2]



1. Находясь в режиме ожидания, нажмите  [Контакты] и затем [Искать].
2. Введите искомое имя или перейдите к полному списку имён.

- ! Примечание** После набора первой буквы имени телефон автоматически покажет контакты, имена которых начинаются на эту букву.
3. Если Вы хотите редактировать, удалить, копировать запись - нажмите на клавишу  [Опции]. На дисплее появится следующее меню.
 - ▶ **Просмотреть детали:** Можно просмотреть информацию, сохраненную на SIM-карте или в памяти телефона.
 - ▶ **Удалить:** Вы можете удалить запись.
 - ▶ **Написать сообщение:** после обнаружения нужного номера можно отправить по нему текстовое/мультимедийное сообщение.
 - ▶ **Отправить через bluetooth:** После установки Bluetooth, можно отправить контакт из телефонной книги через соединение Bluetooth.
 - ▶ **Редактировать:** с помощью навигационной кнопки можно редактировать имя, номер, группу, символ или изображение.

- ▶ **Копировать в телефон/ Копировать на SIM:** Можно переместить запись из памяти SIM-карты в память телефона или наоборот.
- ▶ **Установить быстрый набор:** Можно присвоить записи быстрый набор номера.
- ▶ **Группы:** Можно просмотреть запись, присвоенную каждой группе абонентов.

Быстрый набор

[Меню 2-3]

За каждой клавишей от  до  можно закрепить определенный номер из списка телефонной книжки. Нажав эту кнопку, можно напрямую вызвать абонента.

1. Сначала в режиме ожидания откройте телефонную книгу, нажав на клавишу  [Контакты].
2. Перемещайтесь по меню до функции Быстрый набор и для активации нажмите клавишу  [Выбор].
3. Если вы хотите добавить номер для быстрого набора, выберите пустую ячейку. После этого Вы можете найти необходимый номер в телефонной книжке телефона.
4. В меню быстрого набора выберите имя абонента, после чего Вы можете Изменить или Удалить его, а также написать сообщение.

Группы

[Меню 2-4]

Вы можете создать список из 20 участников для каждой телефонной группы. Всего таких групп можно создать 7.

- ▶ **Список группы:** Появится список участников данной группы.
- ▶ **Сигнал группы:** Дает возможность выбрать различный звуковой сигнал для каждой группы.
- ▶ **Иконка группы:** В зависимости от группы Вы можете подобрать необходимый символ.
- ▶ **Добавить участника:** Даёт возможность включить нового участника в выбранную группу. В состав каждой группы может входить не более 20-ти абонентов.
- ▶ **Удалить из группы:** Вы можете удалить участника из данной группы. Контакт удаляется только из списка группы, оставаясь при этом в памяти телефона или SIM-карты.
- ▶ **Переименовать:** Вы можете переименовать группу.
- ▶ **Удалить все:** Можно удалить все записи из данной группы.

Собственный номер

(в зависимости от SIM карты)

Можно сохранить и проверить свой номер в SIM-карте.

[Меню 2-5]

► Копировать все

Вы можете копировать записи из памяти SIM карты в память телефона и наоборот.

1. Сначала в режиме ожидания откройте телефонную книгу, нажав на клавишу  [Контакты].

2. Перемещайтесь по меню до функции **Копировать все** и для активации нажмите клавишу  [Выбор].

- **Из SIM в тлф:** Вы можете скопировать запись из памяти SIM карты в память телефона.
- **Из тлф в SIM:** Вы можете скопировать запись из памяти телефона в память SIM карты.



► **Переместить всё:** Можно переместить все записи из памяти SIM-карты в память телефона или наоборот.

► Сохранять на

Перемещайтесь к функции **Сохранять на** и нажмите  [Выбор] для активации. Если Вы выбрали на На SIM-карте или В телефоне, то телефон сохранит запись на **SIM**-карте или в телефоне.

Настройки

[Меню 2-6]

1. Нажмите  [Контакты], находясь в режиме ожидания.
2. Перемещайтесь по меню до функции Настройки и для активации нажмите клавишу  [Выбрать].

► Вид телеф. книги

Пролистайте до пункта Вид телеф. книги и нажмите  [Выбрать].

- **Только имя:** просматривать окно записной книжки с указанием одних имен.
- **Имя и номер:** настраивает телефонную книгу так, чтобы она отображала имя и номер.
- **С изображениями:** просматривать записи в записной книжке с указанием личности и изображением.





► Использование памяти

Эта функция позволяет Вам узнать, сколько свободного и занятого места в памяти вашей телефонной книжки.

1. Сначала в режиме ожидания откройте телефонную книгу, нажав на клавишу [Контакты].
2. Перемещайтесь по меню до функции **Использование памяти** и для активации нажмите клавишу [OK].

► Очистить контакты





Вы можете удалить все записи из памяти SIM-карты, памяти телефона. Данная функция требует для своего выполнения ввода кода безопасности.

1. Нажмите  [Контакты], находясь в режиме ожидания, после чего выберите **Очистить контакты** и нажмите  [Выбрать].
2. Выберите тип памяти для стирания.
3. Нажмите клавишу  для подтверждения или клавишу  [Назад] для отмены.

► **Визитная карточка:** Можно создать визитную карточку.

► Сервисные номера

Используйте эту функцию для получения детального списка телефонов и услуг, которые предоставляются компанией- оператором сотовой связи (если эта функция поддерживается Вашей SIM картой).

1. Сначала в режиме ожидания откройте телефонную книгу, нажав на клавишу  [Контакты].
2. Перемещайтесь по меню до функции **Сервисные номера** и для выбора нажмите клавишу  [Выбор].
3. Названия доступных услуг будут отображены.
4. С помощью клавиш  ,  навигации выберите необходимую услугу. Нажмите на клавишу  [Отправить].

Органайзер

[Меню 3-1]

Когда Вы войдете в это меню, Вы увидите на экране дисплея Календарь. В верхней части экрана есть место для даты. Если Вы меняете дату, то календарь будет обновлен в соответствии с вновь установленной датой. Для нахождения определенного дня будет использоваться квадратный курсор. Если в календаре какая-либо дата будет подчеркнута снизу, это будет означать, что в этот день запланировано какое-то событие. Данная функция помогает напомнить Вам о планах. В телефоне раздастся звуковой сигнал, если Вы его заранее установите.

Для изменения дня, месяца и года.

Клавиша	Описание	Клавиша	Описание
 	Ежегодно	 	Еженедельно
 	Ежемесячно	 	Ежедневно

Для перехода к функциям органайзера нажмите левую функциональную кнопку  [Опции];

Добавить запись



[Меню 3-1-1]



Позволяет добавлять новые заметки и расписание для выбранного дня. Всего можно сохранить до 20 заметок.

Введите тему и нажмите левую программируемую кнопку  [OK]. Введите соответствующую информацию в следующий раздел; Время, Повторить и Будильник.

Просмотреть расписание на день

[Меню 3-1-2]

Просмотреть все заметки и расписание для выбранного дня. При помощи клавиш   навигации просмотрите записанную информацию.

В это время, если Вы нажмете  [Выбор], Вы сможете увидеть подробное описание. Нажмите  [Опции] для того чтобы удалить или изменить расписание, которое Вы выбрали.

Удалить прошедшие

[Меню 3-1-3]

Вы можете удалить последнее событие, о котором Вы были уведомлены.

Удалить все

[Меню 3-1-4]

Вы можете удалить все записи.

Перейти к дате

[Меню 3-1-5]

Можно прямо перейти к выбранной дате.



Задать сигнал будильника

[Меню 3-1-6]

Можно установить звуковой сигнал для каждой выбранной даты.

Заметка

[Меню 3-2]

1. Выберите текст памяти, нажав левую программируемую кнопку  [Опции].
 - ▶ **Просмотр:** Вы можете просмотреть заметку.
 - ▶ **Запись:** Вы можете записать заметку.
 - ▶ **Редактировать:** Вы можете редактировать заметку.
 - ▶ **Удалить:** Вы можете удалить заметку.
 - ▶ **Удалить все:** Вы можете удалить все заметки.
2. Если там пусто, добавьте новую, нажав левую функциональную клавишу  [Написать].
3. Введите заметку и нажмите  [OK].





📌 Примечание



Если хотите изменить режим ввода текста, нажимайте клавишу .

Получите удовольствие от мультимедийных функций, таких как камера, диктофон, MP3.

Фотографировать [Меню 4-1]

• Съемка фотографии с открытой крышкой

1. Выберите “**Фотографировать**”, затем нажмите . Если вы хотите вызвать меню быстрее, то нажмите и подержите  кнопку некоторое время.
2. Сфокусируйте камеру на объекте, затем нажмите кнопку OK.
3. Если вы хотите сохранить изображение, то нажмите  или .

- **Примечание** размер изображения, его яркость, цвет и увеличение можно регулировать с помощью навигационной кнопки (, или )

- ▶ **Разрешение** []: Позволяет установить размер изображения - Бол. (1280X960), Сред. (640x480), Мал. (320x240) Внутренний экран, Для тел. книги и Внешний экран.

- ▶ **Качество снимка** []: Позволяет установить качество изображения - Стандартное, Высокое и Сверхвысокое.

- ▶ **Фотовспышка** []: Позволяет использовать вспышку, если снимок делается в плохо освещенном месте.

- ▶ **Серия снимков** []: Дает возможность сделать серию фотографий.

- ▶ **Увеличение** []: позволяет установить значение увеличения с x1 до x2 в зависимости от разрешения.

- ▶ **Яркость** []: позволяет устанавливать различные уровни яркости. Всего доступно 9 уровней: -2.0, -1.5, -1.0, -0.5, 0.0, +0.5, +1.0, +1.5, +2.0

- ▶ **Параметры освещения** []: Дает возможность изменить параметры в соответствии с окружающей средой.

- ▶ **Ночной режим** []: Дает возможность снимать ночью, используя данное меню.



- ▶ **Автоматический снимок** []: Позволяет выбрать время задержки (нет, 3 секунды, 5 секунд и 10 секунд). Тогда телефон сделает снимок через указанное время.

- ▶ **Цветовая схема** []: Нормальный, Ч/Б, Коричневый.

- ▶ **Состояние памяти** []: Выберите куда будут сохраняться фотографии: в память телефона или на SD карту.

• Съемка фотографии с закрытой крышкой

При выполнении автопортрета Ваше изображение появится на внешнем дисплее.

1. Длительное нажатие .
2. Выполните фокусировку на объекте, который нужно снять, и нажмите . Изображение сохраняется автоматически.

- **Камера:** активирует режим фотосъемки.
- **Слайд шоу:** просмотр снимков альбома как последовательности слайдов.
- **Подсветка:** активирует подсветку.
- **Назад:** возврат к предыдущему меню.

После настройки параметров выполните фокусировку на объекте, который нужно снять, и нажмите клавишу Камера или клавишу ОК. При нажатии клавиши производится снимок и появляется следующее меню.

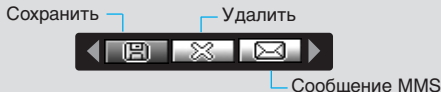

Забавные рамки [Меню 4-2]

Вы можете создавать изображение на различном фоне. Кроме того вы можете изменять оформление используя клавиши , .

❗ **Важно!** В этом режиме Вы не можете менять настройки разрешения.

• Опции

- ▶ **На весь экран:** Можно просматривать фотографии на весь экран.
- ▶ **Фоторяд:** вы одновременно можете просматривать 9 изображений на экране.
- ▶ **Как обои:** применить изображение в качестве обоев.
- ▶ **Отправить как MMS сообщение:** вы можете послать изображение как MMS.

- ▶ **Отправить через bluetooth:** Можно отправить фотографии через Bluetooth.
- ▶ **Копировать во внешнюю память/ Переместить во внешнюю память:** Можно копировать или перемещать данные с памяти телефона в память SD и наоборот.
- ▶ **Переименовать:** вы можете редактировать заголовок фотографии.
- ▶ **Удалить:** Можно удалить фотографию.
- ▶ **Справка:** можно просмотреть информацию о названии, размере, дате и времени съемки.

Записать видео [Меню 4-3]

Можно записать видео длительностью 20 секунд.

1. В меню выберите **Записать видео**.
2. Если необходимо записать видео, нажмите левую функциональную клавишу [Запись].
3. Оставшееся время можно увидеть на строке времени.

Диктофон [Меню 4-4]

Функция записи голоса даёт Вам возможность записать не более десяти голосовых сообщений, каждое из которых может длиться не дольше 30 секунд или 1 минуты.

Запись

[Меню 4-4-1]

Вы можете сохранить голосовую запись в телефоне.

1. Как только начнётся процесс записи, на экране появится соответствующее сообщение с указанием оставшегося времени.
2. Если Вы хотите прекратить запись, нажмите  [Сохранить].
3. По окончании времени запись сохраниться автоматически.

Просмотреть список

[Меню 4-4-2]

Телефон покажет название записанного Вами голоса, после нажатия. Вы можете прослушать, или удалить файл с записанным голосом.

- ▶ **Воспроизвести:** проиграть голосовое сообщение.
- ▶ **Новая запись:** записать новое голосовое сообщение.
- ▶ **Переслать как сообщение:** послать как MMS сообщение или через Bluetooth.
- ▶ **Удалить всё:** удалить все голосовые сообщения.
- ▶ **Удалить:** удалить данное голосовое сообщение.

Караоке

[Меню 4-5]

Ваш телефон обладает функцией Караоке

Функция Караоке представляет собой музыку и отображение синхронизированных с ней слов песни. Вы можете загружать песни используя WAP.



Включение режима Караоке

1. Выберите Караоке и нажмите левую функциональную клавишу.

Доступны следующие опции:

Мои песни

1. Для доступа к списку предустановленных и загруженных песен выберите **Мои песни** и нажмите кнопку ОК.
 2. Выберите желаемую песню и нажмите ОК. У Вас появятся следующие возможности
- ▶ **Начало:** Воспроизведение выбранной композиции.

Клавиша	Описание
	Проиграть композицию (▶)
	Перейти к предыдущей композиции (◀◀)
	Перейти к следующей композиции (▶▶)
	Пауза ()
	Стоп (■)
	Настройка громкости (▼)

- ▶ **Текст:** Вы можете просмотреть слова выбранной песни.
- ▶ **Удалить:** Вы можете удалить данную композицию.
- ▶ **Назад к списку:** Возврат к списку доступных композиций.

Новая песня

Выберите функцию Новая песня нажатием кнопки ОК. Новая песня может быть загружена путем использования сетевого соединения.

❗ Внимание

Для того, что бы использовать функцию Новая песня Вам необходимо произвести установку Интернет соединения. Для этого в меню Игры и приложения выберите Настройки. Выбрав один из профилей, перейдите к его настройкам и введите необходимые для Интернет соединения параметры. Информацию о Интернет соединении Вы можете узнать связавшись с Вашим поставщиком услуг мобильной связи. После завершения установки активируйте профиль

Информация

Содержит краткое описание функции Караоке.

❗ Внимание

Сведения об использовании меню Караоке смотрите на веб-сайте Wow LG <http://www.wowlg.com>

MP3

[Меню 4-6]

Телефон M4410 оборудован встроенным MP3-плеером. Получите удовольствие от прослушивания музыкальных файлов в формате MP3, записанных в память телефона, используя совместимую гарнитуру или встроенный динамик.

❗ Внимание

Из-за небольших возможностей динамика, иногда звучание может быть искажено, особенно при максимальной громкости с мощными басами. Мы рекомендуем Вам пользоваться гарнитурой для наслаждения высококачественным воспроизведением музыки.

Проигрыватель поддерживает следующие форматы:

- **MPEG-1 Layer III:** Частота оцифровки 48KHz, скорость потока 192Кб, стерео
- **MPEG-2 Layer III:** Частота оцифровки 24KHz, скорость потока 160Кб, стерео
- **AAC:** Форматы ADIF, ADTS (частота дискретизации до 48 КГц)

❗ **Внимание** Формат ACC не поддерживает VBR(переменный bit rate).

Используя диск с программным обеспечением из комплекта поставки, можно передавать файлы MP3 с совместимого ПК в память телефона. После подсоединения телефона к ПК с помощью кабеля USB (также поставляется в комплекте) потребуется установить драйвер.

Для получения более подробной информации воспользуйтесь руководством на CD.

❗ Внимание

- На ПК должна быть установлена операционная система Windows 98 SE, Windows ME, Windows 2000 или Windows XP.
- Помимо загрузки MP3 файлов в телефон, Вы также можете загрузить фотографии с телефона на компьютер используя USB кабель. Вы также можете редактировать телефонную книгу, органайзер и заметки через компьютер. Для приобретения соответствующих аксессуаров обращайтесь к продавцу.

MP3 плеер

[меню 4-6-1]

1. Выберите меню Мультимедиа, затем выберите MP3-плеер.
2. Нажмите левую программируемую кнопку  [Опции] для открытия следующего меню.

▶ **Вид внутреннего экрана:** В этом меню Вы можете выбрать скин MP3 плеера для главного дисплея.

▶ **Вид внешнего экрана:** В этом меню Вы можете выбрать скин MP3 плеера для внешнего дисплея.

▶ Эквалайзер

С помощью этого меню осуществляется настройка различных режимов прослушивания музыки. Данный телефон поддерживает четыре предварительно установленных меню. При входе в это меню отображаются текущие настройки эквалайзера.

▶ Настройки открывания крышки:

- Продолжать играть
Воспроизведение не прекращается даже при закрытии крышки.
- Остановить воспроизведение

▶ Просмотреть плейлист

Вы можете просмотреть список воспроизведения во время прослушивания музыки.

▶ Режим воспроизведения

В этом меню можно установить режим воспроизведения: **Играть все, Повторить все и Случайно одну, Случайно все, Играть по одному, Повторить одну.**

▶ Установить как сигнал вызова

В этом меню можно установить файл MP3 в качестве сигнала звонка. Вы также можете установить в качестве звонка мелодию MP3 из меню Профили.

Плейлист

[меню 4-6-2]

В этом меню можно просмотреть весь список воспроизведения. Также можно исключить мелодии из списка воспроизведения.

Мои фотографии

[Меню 4-7]

Вы можете просматривать и отправлять изображения. К тому же вы можете использовать фотографии как обои.

Все фотографии

[Меню 4-7-1]

Можно просмотреть все изображения по порядку.

Общие фотографии

[Меню 4-7-2]

Вы можете просмотреть все изображения, кроме фотографий в оформлении и фотографий для телефонной книги.

Фотографии в оформлении

[Меню 4-7-3]

Вы можете просмотреть все фотографии в оформлении.

Фотографии контактов

[Меню 4-7-4]

Вы можете просматривать все изображения для записной книжки.

- ▶ **На весь экран:** Можно просматривать фотографии на весь экран.
- ▶ **Фоторяд:** вы одновременно можете просматривать 9 изображений на экране.
- ▶ **Как обои:** применить изображение в качестве обоев.
- ▶ **Отправить как MMS сообщение:** вы можете послать изображение как MMS.
- ▶ **Отправить через bluetooth:** Можно отправить фотографии через Bluetooth.
- ▶ **Копировать во внешнюю память/ Переместить во внешнюю память:** Можно копировать и перемещать данные с памяти телефона в память SD или наоборот.
- ▶ **Переименовать:** вы можете редактировать заголовков фотографии.
- ▶ **Удалить:** Можно удалить фотографию.
- ▶ **Справка:** можно просмотреть информацию о названии, размере, дате и времени съемки.

Моё видео

[Меню 4-8]

Это меню дает возможность воспроизводить или удалять видеофайлы. Можно изменить имя файла и проверить информацию о размере и времени.

Настройки

[Меню 4-9]

Камера

[Меню 4-9-1]

- ▶ **Автосохранение:** Если установить Вкл., изображения будут сохранены автоматически, и строка меню сохранения не появится.
- ▶ **Звуки затвора:** Можно изменить звук затвора при фотографировании.
- ▶ **Удалить все фотографии:** Это меню дает возможность удалять все фотографии после запроса о подтверждении.

Диктофон

[Меню 4-9-2]

- ▶ **Длительность:** Можно установить длительность записи на 30 секунд или 1 минуту.

Состояние памяти

[Меню 4-9-3]

Можно проверить емкость используемой памяти.

Новое сообщение

[Меню 5-1]

Данное меню включает функции, относящиеся к SMS (Служба коротких сообщений), MMS (Служба мультимедийных сообщений), голосовой почте, а также к служебным сообщениям сети.

SMS сообщение

[Меню 5-1-1]

Вы можете вводить и редактировать текстовое сообщение, проверяя количество страниц сообщения.

1. Войдите в меню **Сообщения** путём нажатия кнопки  [Выбор].
2. Если Вы хотите написать новое сообщение, выберите **SMS сообщение**.
3. Для облегчения процесса ввода текста используйте T9.
4. При помощи клавиши [Вставить] Вы можете выполнять функцию вставки специальных символов.



Вставить

- ▶ **Изображение:** Вы можете вставлять заданные по умолчанию Стандартные изображения, или изображения, находящиеся в папке Моя папка, которые можно передавать в коротких сообщениях.
- ▶ **Звук:** Вы можете включать в Ваше сообщение звуки, которые можно передавать в коротких сообщениях.
- ▶ **Шаблоны текста:** Вы можете использовать текстовые заготовки Текстовые шаблоны, уже имеющиеся в телефоне.

- ▶ **Контакты:** из телефонной книги можно добавлять номера телефонов или адреса электронной почты.
 - ▶ **Символ:** Вы можете добавлять специальные символы.
 - ▶ **Визитная карточка:** Вы можете добавить Вашу контактную информацию в сообщение.
 - ▶ **Расписание:** Можно вставить собственное расписание для написания сообщений.
5. Если Вы хотите настроить опцию для Вашего текста, или закончить писать сообщение, нажмите  [Опции].

Опции

- ▶ **Передать:** Посылает текстовое сообщение.

1. Введите номер получателя.
2. Нажмите клавишу  для того, чтобы добавить нескольких получателей сообщения.
3. Вы можете добавлять номера телефонов из телефонной книги.
4. Нажмите  после завершения ввода цифр.

Все сообщения будут автоматически сохраняться в папке **«исходящие»**, даже после неудачной отправки.

- ▶ **Сохранить в черновики:** Сохраняет сообщение в папке «Черновики».
- ▶ **Шрифт:** Вы можете выбрать Размер и Стиль шрифтов.
- ▶ **Цвет:** Вы можете выбрать цвет текста и фон.

▶ **Словарь T9:** Вы можете добавить Ваше собственное слово. Это меню появится на экране лишь в том случае, если в модели телефона режим редактирования является предикативным (T9Abc/T9abc/T9ABC).

▶ **Выйти:** Если Вы нажмёте Выйти в процессе написания текста сообщения, Вы можете завершить написание сообщения и вернуться в Меню сообщений. В этом случае текст сообщения, который Вы набрали, не будет сохранён.

❗ **Примечание** Телефон, который поддерживает EMS выпуск 5, способен передавать цветные изображения, звуки, стили текста, и т. д. Принимающий абонент может не получить изображения, звуки или стили текста, если его телефон не поддерживает такие опции.

MMS сообщение

[Меню 5-1-2]

Вы можете вводить и редактировать мультимедийное сообщение, проверяя его размер.

1. Войдите в Меню **Сообщения** путём нажатия  [Выбор].
2. Если Вы хотите написать новое сообщение, выберите **MMS сообщение**.
3. Вы можете создать новое сообщение или выбрать один из уже готовых шаблонов мультимедийных сообщений.

4. Нажмите Вставить для того чтобы вставить в сообщение Символ, Фотографии, Изображение, Звук, Голосовую заметку, Текстовый шаблон, номер телефонной книги или визитную карточку.

Опции

▶ **Передать:** Вы можете отправлять мультимедийные сообщения сразу нескольким адресатам (зависит от оператора связи).

❗ **Примечание** • Все сообщения будут автоматически сохраняться в папке «исходящие», даже после неудачной отправки.

▶ **Предвар просмотр:** Вы можете просмотреть мультимедийные сообщения, которые Вы написали.

▶ **Сохранить:** можно сохранять мультимедийные сообщения В черновиках или Как шаблон.

▶ **Редактировать тему:** Вы можете редактировать тему сообщения.

▶ **Добавить слайд:** Добавить в сообщение новый слайд

▶ **Перейти к слайду:** Перейти к одному из слайдов сообщения

▶ **Удалить слайд:** Вы можете удалить текущий слайд.

▶ **Установить формат слайда**

- **Установить таймер:** Вы можете установить таймер для слайда, текста, изображения или звука.

- **Установить цвет:** Можно установить цвет текста и фона.

▶ **Словарь T9:** Вы можете добавить Ваше собственное слово. Это меню появится на экране лишь в том случае, если в модели телефона режим редактирования является предсказывающим (T9Abc/T9abc/T9ABC).

▶ **Выйти:** Вы можете вернуться в Меню сообщений.





⚠ **Внимание** Если Вы добавите к мультимедийному сообщению изображение (15 Кб), время загрузки этого сообщения составит как минимум 15 секунд. Во время загрузки изображения телефон не будет реагировать на нажатия клавиш. Через 15 секунд Вы снова сможете продолжить написание сообщения.

Входящие

[Меню 5-2]

Вы будете предупреждены, если на Ваш телефон поступит сообщение. Они будут сохранены в папке «Входящие».

В папке «Входящие», Вы можете идентифицировать каждое сообщение по значку. Для получения дополнительной информации см. раздел «иконки».

Значок	ИКОНКИ
	Мультимедийное сообщение
	Короткое сообщение
	SIM-сообщение
	Прочитанное мультимедийное сообщение
	Прочитанное текстовое сообщение
	Сообщение Push
	Мультимедийное сообщение с уведомлением

Если в телефоне появится сообщение: «НЕТ МЕСТА ДЛЯ SIM СООБЩЕНИЙ», Вы должны удалить только SIM-сообщения из папки «Входящие». Если в телефоне появится сообщение: «НЕТ МЕСТА ДЛЯ СООБЩЕНИЙ», Вы можете освободить место в любом из разделов, удалив либо сообщения, либо средства аудиовизуальной информации, либо приложения.

* Сообщения SIM

SIM-сообщение представляет собой сообщение, которое хранится исключительно на SIM-карте.

При работе с мультимедийным сообщением с уведомлением, Вы должны дождаться его загрузки и обработки.





Для того чтобы прочитать сообщение, выберите одно из них, нажав клавишу .

- ▶ **Просмотр:** можно просмотреть полученное сообщение.
- ▶ **Ответить:** Вы можете послать в ответ свое сообщение.
- ▶ **Переслать:** Вы можете направить выбранное сообщение другим получателям.
- ▶ **Вызов:** Вы можете осуществить вызов того абонента, от которого Вы получили сообщение.
- ▶ **Удалить:** Вы можете удалить текущее сообщение.
- ▶ **Просмотреть информацию:** Вы можете просмотреть информацию о полученных сообщениях ; адресах отправителя, теме (только для мультимедийного сообщения), дате и времени сообщения, типе сообщения, а также размере сообщения.
- ▶ **Удалить все:** Можно удалить все сообщения.

Исходящие

[Меню 5-3]

Это меню дает возможность просматривать сообщения в состоянии отправки или сообщения, которые не удалось отправить. После успешной отправки, сообщение переместится в меню отправленных.



Значок	ИКОНКИ
	Не отправлено(Мультимедийное сообщение)
	Получение подтверждено (Мультимедийное сообщение)
	Не отправлено(Короткое сообщение)
	Получение подтверждено(Короткое сообщение)

- ▶ **Просмотр:** Можно просмотреть сообщение.
- ▶ **Редактировать:** Можно редактировать сообщение.
- ▶ **Передать:** Можно отправить сообщение. После отправки, сообщение переместится в меню отправленных.
- ▶ **Удалить:** Можно удалить сообщение.
- ▶ **Просмотреть информацию:** Можно проверить информацию о каждом сообщении.
- ▶ **Отправить все:** Можно отправить все сообщения из ящика исходящих.
- ▶ **Удалить все:** Можно удалить все сообщения в ящике исходящих.

Отправлено

[Меню 5-4]

Можно просмотреть отправленное сообщение.

Значок	ИКОНКИ
	Отправлено(Мультимедийное сообщение)
	Успешно(Короткое сообщение)

- ▶ **Просмотр:** можно просмотреть отправленное сообщение.
- ▶ **Переслать:** Вы можете направить текущее сообщение другим адресатам.
- ▶ **Удалить:** Вы можете удалить текущее сообщение.
- ▶ **Просмотреть информацию:** Вы можете просмотреть информацию об исходящих сообщениях; Адрес получателя, тема (только для мультимедийного сообщения), дата и время сообщения, тип сообщения, размер сообщения.
- ▶ **Удалить все:** Можно удалить все неотправленные сообщения

Черновики



[Меню 5-5]

Используя это меню, вы можете заранее установить до пяти мультимедийных сообщений, которые вы используете чаще всего. Это меню может показать список заранее установленных мультимедийных сообщений.

Доступны следующие варианты:

- ▶ **Просмотр:** можно просмотреть мультимедийные сообщения.
- ▶ **Редактировать:** изменение выбранного сообщения.
- ▶ **Удалить:** удаление выбранного сообщения.
- ▶ **Просмотреть информацию:** для просмотра сведений о сообщении.
- ▶ **Удалить все:** удаляет из папки все сообщения.

Прослушать голосовую почту [Меню 5-6]



После того, как меню выбрано, достаточно просто нажать левую функциональную клавишу  [OK], чтобы прослушать голосовое сообщение. Для прослушивания в режиме ожидания голосовой почты удерживайте нажатой кнопку .

- ❗ **Примечание** при получении голосового сообщения на дисплее телефона появится значок и прозвучит уведомляющий сигнал. Для правильной настройки телефона обратитесь к своему сетевому провайдеру и получите подробные сведения о предоставляемых им услугах.

Информационное сообщение [Меню 5-7] (Зависит от оператора)

Информационные служебные сообщения – это текстовые сообщения, отправляемые по сети пользователям телефонов GSM. Они предоставляют общую информацию, такую как прогноз погоды, информацию о пробках на дорогах, заказ такси, доставка лекарств и курс акций. Каждый тип информации имеет свой номер, поэтому Вы можете связаться с провайдером, введя определённый номер для получения информации. При получении информационного служебного сообщения, Вы либо увидите уведомление, показывающее, что Вы получили информационное сообщение, либо сразу увидите текст этого сообщения. Для повторного просмотра сообщения, или при нахождении не в режиме ожидания проделайте следующие действия:

Читать [Меню 5-7-1]

1. Если Вы получили информационное служебное сообщение и выбрали «**Читать**», оно отобразится на экране. Вы можете прочитать другое сообщение, прокручивая  , или нажав  [След.].
2. Текущее сообщение будет отображаться до тех, пока не будет выбрано другое сообщение.

Каналы [Меню 5-7-2] (Зависит от оператора)

- ▶ **Добавить запись:** Вы можете добавить номера информационных текстовых сообщений в память телефона под отдельным именем.
- ▶ **Просм. списка:** Вы можете просмотреть номера информационных текстовых сообщений, добавленные Вами. Если Вы нажмёте  [Опции], Вы сможете редактировать и удалить категорию сообщений, которую Вы добавили.
- ▶ **Список активных каналов:** Вы можете выбрать номера информационных текстовых сообщений в активном списке путём нажатия [Вкл/Выкл]. Если Вы нажмёте Вкл для активации номера информационного сообщения, Вы сможете получать сообщения, отправленные с этого номера.

Шаблоны [Меню 5-8] Текстовые шаблоны [Меню 5-8-1]

Имеется 6 текстовых шаблонов, приведенных ниже:

- **Пожалуйста, перезвоните мне**
- **Задерживаюсь, буду в**
- **Где вы сейчас?**
- **Уже в пути.**
- **Срочно свяжитесь со мной**
- **Я тебя люблю**

Мультимедийный шаблон [Меню 5-8-2]

Вы можете использовать следующие опции.

- ▶ **Просмотр:** можно просмотреть шаблон мультимедиа.
- ▶ **Удалить:** Вы можете удалить мультимедийный шаблон.
- ▶ **Добавить запись:** Вы можете написать и сохранить мультимедийное сообщение как шаблон.
- ▶ **Отправить как MMS:** Вы можете написать и отправить мультимедийное сообщение.
- ▶ **Редакт:** Вы можете редактировать мультимедийный шаблон.
- ▶ **Удалить все:** удаление всех мультимедийных сообщений.

Настройки

[Меню 5-9]

SMS сообщение

[Меню 5-9-1]

▶ Типы сообщений

Текст, Голос, Факс, Местный пейдж., X.400, E-mail, ERMES

Обычно, тип сообщения установлен на текстовое. Вы можете заменить Ваш текст альтернативными форматами, которые будут подходить к устройству, принимающему сообщение. Обратитесь к Вашему поставщику услуг по поводу наличия данной функции.

- ▶ **Срок действия:** Данная сетевая услуга позволяет Вам установить продолжительность срока

хранения Ваших текстовых сообщений в центре хранения сообщений, в течение которого будут осуществляться попытки доставить эти сообщения адресату.

- ▶ **Отчёт о доставке:** Если Вы выберете Да в данном меню, Вы сможете узнать, доставлено Ваше сообщение успешно или нет.
- ▶ **Ответить через этот же сервисный центр:** После передачи сообщения, лицо, которому Вы отправили сообщение, сможет ответить Вам, и стоимость ответа будет включена в Ваш счет оплаты телефона.
- ▶ **SMS центр:** Если Вы хотите отправлять короткие сообщения Вы должны ввести адрес центра сообщений.

MMS сообщение

[Меню 5-9-2]

- ▶ **Приоритет:** Для выбранного сообщения можно установить приоритет.
- ▶ **Срок действия:** Данная сетевая услуга позволяет Вам установить продолжительность срока хранения Ваших мультимедийных сообщений в центре хранения сообщений, в течение которого будут осуществляться попытки доставить эти сообщения.
- ▶ **Тема:** Можно выбрать будет ли отображаться тема MMS сообщения.
- ▶ **Отчёт о доставке:** Если Вы выберете Да в данном меню, Вы сможете узнать, доставлено Ваше сообщение успешно или нет.

- ▶ **Прочитать отчет:** Можно отправить подтверждение, независимо от того, прочитали Вы сообщение или нет.
- ▶ **Автозагрузка:** Если Вы выберете Вкл, Вы будете автоматически получать мультимедийные сообщения. Если Вы выберете Выкл, Вы будете получать только уведомлением об этом сообщении в папку Входящие, и только после этого Вы сможете получить это сообщение. Если Вы выберете Только домашняя сеть, Вы сможете принимать мультимедийные сообщения только домашней сети.
- ▶ **Сетевые настройки:** Вам необходимо произвести настройку профилей мультимедийных сообщений. За подробной информацией обратитесь к Вашему поставщику услуг связи.
- ▶ **Разрешенные типы**
 - Личное:** Личное сообщение.
 - Реклама:** Коммерческое сообщение.
 - Справка:** Необходимая информация.

Центр голосовой почты [Меню 5-9-3]

Вы можете получить голосовую почту, если данная функция поддерживается провайдером сети. При поступлении новой голосовой почты, на экране появится соответствующий значок. Для получения дополнительной информации обратитесь к провайдеру сети, для того чтобы правильно настроить Ваш телефон.

- ▶ **Домашн.:** Номер, необходимый в домашней сети для прослушивания голосовой почты.

- ▶ **Роуминг:** Номер, необходимый в другой сети, для прослушивания голосовой почты.

Информационное сообщение [Меню 5-9-4]

▶ Прием

Да: Если Вы выберете это меню, Ваш телефон будет принимать информационные текстовые сообщения.

Нет: Если Вы выберете это меню, Ваш телефон больше не будет принимать информационные текстовые сообщения.

▶ Сигнал

Да: Ваш телефон будет издавать звуковой сигнал при получении информационного текстового сообщения.

Нет: Ваш телефон не будет издавать звуковой сигнал, несмотря на получение информационного текстового сообщения.

▶ Языки

Вы можете выбирать языки путём нажатия [Вкл/Выкл].

Push сообщения [Меню 5-9-5]

Можно задать параметр, указывающий, получать данное сообщение или нет.

Фотографии

[Меню 6-1]

После того, как Вы сделали снимок, его можно просмотреть или отправить с помощью MMS и Bluetooth. Нажмите левую клавишу [Опции], чтобы выбрать параметры.

- ▶ **На весь экран:** Можно просматривать фотографии на весь экран.
- ▶ **Фоторяд:** вы одновременно можете просматривать 9 изображений на экране.
- ▶ **Как обои:** применить изображение в качестве обоев.
- ▶ **Отправить как MMS сообщение:** вы можете послать изображение как MMS.
- ▶ **Отправить через bluetooth:** Можно отправить фотографии через Bluetooth.
- ▶ **Копировать во внешнюю память/ Переместить во внешнюю память:** Можно копировать и перемещать данные с памяти телефона в память SD или наоборот.
- ▶ **Переименовать:** вы можете редактировать заголовков фотографии.
- ▶ **Удалить:** Можно удалить фотографию.
- ▶ **Справка:** можно просмотреть информацию о названии, размере, дате и времени съемки.

Изображения

[Меню 6-2]

После выбора изображения, нажмите левую клавишу [Просмотр]. Можно выбрать следующие параметры:

- ▶ **Как обои:** Можно установить выбранное изображение в качестве заставки.
- ▶ **Отправить как MMS сообщение:** Изображение, загруженное в сети Интернет, можно отправить с помощью MMS.
- ▶ **Переслать через bluetooth:** Изображение, загруженное в сети Интернет, можно отправить с помощью Bluetooth.
- ▶ **Копировать во внешнюю память:** Изображение можно переместить на карту памяти SD.

Моё видео

[Меню 6-3]

Это меню дает возможность воспроизводить или удалять видеофайлы. Можно изменить имя файла и проверить информацию о размере и времени.

Звуки

[Меню 6-4]

После выбора звуков, нажмите левую клавишу [Опции]. Можно выбрать следующие параметры:

- ▶ **Установить как сигнал вызова:** Можно установить выбранную мелодию в качестве сигнала вызова.
- ▶ **Отправить как SMS сообщение/ Отправить как MMS сообщение:** Мелодию, загруженную в сети Интернет, можно отправить с помощью SMS или MMS.
- ▶ **Переслать через bluetooth:** Мелодию, загруженную в сети Интернет, можно отправить с помощью Bluetooth.

Музыка

[Меню 6-5]

Можно загрузить файл формата MP3 в сети Интернет и наслаждаться музыкой. Кроме того, можно установить мелодию в качестве сигнала вызова.

Другие

[Меню 6-6]

Это меню предоставляет место для хранения внешних файлов, которые невозможно открыть на этом телефоне.

Внешняя память

[Меню 6-7]

Если внешняя память недоступна, появится всплывающее сообщение “вставьте карту памяти”.

Вы можете настроить функции, относящиеся к телефону.

Обои

[Меню 7-1]

Вы можете выбрать фон экрана.



Внутренний экран

[Меню 7-1-1]

Внешний экран

[Меню 7-1-2]

Предвар. устан.

Вы можете выбрать картинку или анимацию рисунка на дисплее путём нажатия  или .

Мои изображения

Вы можете выбрать картинку или анимацию для дисплея, из папки Мои изображения.

Цвет меню

[Меню 7-2]

В телефоне есть 4 цветовых схемы для меню. Установите цвет меню при помощи прокрутки левой функциональной клавиши [Выбрать].

Приветствие

[Меню 7-3]

Если Вы выберете Вкл, Вы сможете изменять текст, который отображается на дисплее.

Подсветка

[Меню 7-4]

Вы можете установить требуемую продолжительность времени подсветки дисплея. Подсветка включается после нажатия на любую клавишу телефона.

Окно информации

[Меню 7-5]

Вы можете просматривать статус опций в меню без дополнительного входа в данный раздел.

В меню Профили можно отрегулировать сигналы вызовов и настроить их для определенных событий, режимов и групп номеров.

Существует пять заданных профилей: **Основной**, **Без звука**, **Только вибровознок**, **Громкий**, **Наушники**, и **В автомобиле**. Каждый профиль можно дополнительно настроить (кроме профилей Только вибровознок и Без звука).

Нажмите левую функциональную клавишу [Меню], затем выберите Профили с помощью навигационных кнопок вверх и вниз.

Активировать [Меню 8-X-1]

1. Отобразится список профилей.
2. Прокрутите список профилей до того профиля, который хотите активировать, и нажмите левую функциональную кнопку  [Выбрать] или кнопку ОК.
3. Затем выберите **Активировать**.

Настроить [Меню 8-X-2]

Прокрутите список профилей до нужного профиля. Нажмите левую функциональную кнопку  или кнопку ОК, затем выберите **Настроить**. Откроется пункт параметров профиля. Установите нужный параметр.



- ▶ **Тип сигнала вызова:** Установите тип оповещения о входящих вызовах.
- ▶ **Сигнал вызова:** Выберите из списка нужную мелодию вызова.
- ▶ **Громкость:** Установите громкость сигнала вызова.
- ▶ **Тип SMS сигнала :** Установите тип оповещения о принятых сообщениях.

- ▶ **SMS сигнал:** Выберите мелодию сигнала принятого сообщения.
- ▶ **Сигнал клавиатуры:** Выбор сигнала клавиатуры.
- ▶ **Звук открытия/закрытия крышки:** Позволяет настроить звук открытия/закрытия крышки.
- ▶ **Громкость клавиатуры:** Установите громкость сигнала клавиатуры.
- ▶ **Громкость эффектов:** Установите громкость звука для эффектов.
- ▶ **Громкость вкл./выкл.:** Установите уровень громкости мелодии, сопровождающей включение и выключение телефона.
- ▶ **Автоответ:** Данная функция будет активирована только в том случае, если к Вашему телефону подключены наушники.
- **Выкл.:** Телефон не будет отвечать автоматически.
- **Через 5 сек:** Через 5 секунд телефон ответит автоматически.
- **Через 10 сек:** Через 10 секунд телефон ответит автоматически.

Переименовать [Меню 8-X-3]

❶ Профили

Только вибровознок, **Без звука**, **В автомобиле** и **Наушники** нельзя переименовать.

1. Для изменения имени профиля перейдите на этот профиль в списке профилей, нажмите левую функциональную кнопку  или кнопку ОК и выберите **Переименовать**.
2. Наберите нужное название и нажмите кнопку ОК или левую функциональную клавишу  [OK].

Избранные



[Меню 9-1]

Эта функция дает возможность добавлять собственные пункты в готовый список. Создав свое меню, можно быстро получить доступ к нужным функциям в режиме ожидания, нажав навигационную клавишу вверх.

Будильник

[Меню 9-2]

Вы можете настроить до 5 сигналов будильника, которые будут срабатывать в указанное время.

1. Выберите Вкл путем нажатия на клавиши.
2. Выберите период повторения при помощи клавиш навигации : **Один раз, Пон~Пят, Пон~Суб, Ежедневно.**
3. Выберите желаемый звук будильника и нажмите  [OK].
4. Присвойте сигналу будильника имя и нажмите  [OK].

Bluetooth

[Меню 9-3]

Bluetooth позволяет мобильным устройствам, периферийному оборудованию и компьютерам, находящимся поблизости, устанавливать прямое соединение без использования проводов. Этот телефон поддерживает технологию Bluetooth,

которая позволяет устанавливать соединения с другими, совместимыми с Bluetooth, телефонами, компьютерными приложениями и т.д.

- ❗ **Примечание** С помощью соединения bluetooth можно производит обмен данными только с совместимыми устройствами.

Мои устройства

[Меню 9-3-1]

Можно просмотреть все устройства, совместимые с телефоном bluetooth.

Устройства Handsfree

[Меню 9-3-2]

Можно просмотреть все устройства handsfree, совместимые с телефоном bluetooth. В меню Мои устройства или Гарнитуря доступны следующие параметры.

- ▶ **Соединение/Отключение** : подключение других устройств bluetooth.
- ▶ **Добавить новый** : добавление нового устройства bluetooth.
- ▶ **Назначить имя** : изменение имени устройства bluetooth.
- ▶ **Пометить как авторизованный/Пометить как неавторизованный** : установка авторизованного соединения между устройствами bluetooth.
- ▶ **Все службы** : просмотре всех служб, поддерживаемых устройством bluetooth.

- ▶ **Удалить** : удаление устройства bluetooth.
- ▶ **Удалить все** : удаление всех устройств bluetooth.

Настройки

[Меню 9-3-3]

Можно зарегистрировать новое устройство, совместимое с bluetooth. Если устройство уже добавлено, можно выполнить его поиск, введя пароль.

Включить bluetooth

Активизация или отмена функции bluetooth.

Видимость телефона

Установка функции показа вашего телефона на других устройствах bluetooth.

Имя телефона

Установка имени устройства bluetooth. По умолчанию устанавливается имя M4410.

Синхронизация

[Меню 9-4]

Данная функция синхронизирует данные телефона и сервера, такие как: Записная книжка, органайзер и т.д.

• Соединение...

Выберите пункт Синхронизация из меню Инструменты и нажмите клавишу.

Выберите “Соединение...” и нажмите клавишу . С помощью выбранного профиля соединитесь с сервером, во время синхронизации на дисплее вы увидите анимацию.

• Настройки

Это меню позволяет вам настроить профиль синхронизации.

▶ Активировать

- Вы можете активировать выбранный профиль.

▶ Добавить новый

- Введите: имя сервера, адреса хостов, имя пользователя, пароль, контакт, имя контакта, календарь, имя календаря и точку доступа.

- Нажмите клавишу , чтобы сохранить профиль.

- В меню “Настройки” нажмите левую функциональную клавишу [Опции] и выберите “Добавить новый” для создания нового профиля.

▶ Правка

- Выберите профиль для редактирования.

- Нажмите левую функциональную клавишу [Опции], выберите Правка и отредактируйте выбранный профиль.

▶ Удалить

- Нажмите левую функциональную клавишу [Опции] и выберите Удалить.

- Выберите Да чтобы стереть выбранный профиль.

▶ Удалить все

- Нажмите левую функциональную клавишу [Опции] и выберите Удалить все.

- Выберите Да чтобы стереть все профили.

• Логи

Выберите пункт Синхронизация из меню Инструменты и нажмите клавишу .





Выберите пункт Логи и нажмите клавишу , чтобы просмотреть информацию о последней операции синхронизации.

Примечание Услуга синхронизации зависит от оператора Вашей сети.

Калькулятор

[Меню 9-5]





Включает в себя функции, такие как : **Сложение, Вычитание, Умножение, Деление, sin, cos и другие.**

1. Введите первое число путем нажатия на цифровые клавиши.
2. При помощи клавиши навигации выберите знак действия.
3. После чего введите второе число.
4. Нажмите  чтобы просмотреть результат.
5. Если нажать левую функциональную кнопку  [Функции], можно использовать дополнительные функции.
6. Чтобы ввести десятичное число, нажмите . Если нажать , можно ввести ().
7. Для завершения работы с калькулятором нажмите  [Назад].

Конвертер

[Меню 9-6]



Преобразует любое измерение в нужную Вам величину. Существует 7 типов возможных преобразований в другие величины: **Валюта, Площадь, Длина, Вес, Температура, Объем и Скорость.**

1. Вы можете выбрать один из четырех типов величин.
2. Выберите величину, которую Вы хотите преобразовать путем нажатия на клавиши ,  навигации.
3. Выберите стандартное значение при помощи клавиш ,  навигации.

Часовой пояс

[Меню 9-7]

Вы можете посмотреть текущее время во всех крупнейших городах мира.

1. Выберите город, относящийся к временной зоне путем нажатия на клавиши ,  навигации.
2. Вы можете установить текущее время по времени в городе путём нажатия кнопки  [Устан.].

SIM-меню

[Меню 9-8]

Данное меню зависит от оператора Вашей сети.

Можно получить доступ к различным услугам WAP (Wireless Application Protocol), таким как банковские операции, новости, сводка погоды и расписание рейсов. Эти услуги предназначены специально для мобильных телефонов и поддерживаются поставщиками услуг WAP.

Проверьте доступность услуг WAP, цены и тарифы вашего сетевого оператора и (или) того поставщика, услугами которого вы хотите воспользоваться. Поставщики услуг сообщат вам, как пользоваться их услугами.



Для выхода из браузера достаточно нажать клавишу . В этом случае телефон вернется к предыдущему меню.

Навигация с помощью WAP-браузера

Вы можете путешествовать по Интернету, используя клавиши телефона или меню WAP-браузера.

Использование клавиш телефона

В то время когда телефон подключен к Интернету функции клавиш телефона отличаются от их функций в режиме телефона.

Иконка	Описание функции
	Переход к следующей строке в содержании
	Возврат на предыдущую страницу
	Выбор опции

Использование меню WAP-браузера

В то время когда телефон подключен к интернету с использованием беспроводных каналов связи возможны различные варианты набора опций в меню.

Примечание Меню WAP-браузеров могут отличаться друг от друга в зависимости от версии браузера.

Домашняя страница [Меню *-1]

Зайдите на домашнюю страницу. Домашней страницей будет сайт, который определяется активным профилем. Если Вы не определили его в активном профиле, то он будет определен провайдером.

Закладки [Меню *-2]

Данная установка позволяет Вам сохранять адреса (URL) нужных Вам сайтов для дальнейшего использования. Ваш телефон может иметь несколько предустановленных закладок, их нельзя удалить.

Создать закладку

1. Нажмите левую кнопку  [Выбрать].
2. Выберите Добавить запись и нажмите клавишу ОК.
3. После ввода необходимого URL и названия нажмите клавишу ОК.

После создания закладок, Вы можете воспользоваться следующими услугами.

- ▶ **Подключиться:** Подключение к выбранной закладке.
- ▶ **Добавить новое:** создание новой закладки.
- ▶ **Редактировать:** Измените название и адрес выбранной закладки.
- ▶ **Удалить:** удаление закладки.
- ▶ **Удалить все:** Удалить все закладки.

Перейти к странице [Меню *-3]

Вы можете использовать эту функцию для непосредственного подключения к любому желаемому сайту. После ввода URL нажмите клавишу ОК.

Настройки [Меню *-4]

Можно установить профили, кэш, cookies и безопасность сети Интернет.

Профили [Меню *-4-1]

Профиль это информация, используемая для соединения с Интернетом.

В каждом профиле есть следующие подменю:

- ▶ **Активировать:** применение выбранного профиля.
- ▶ **Настройки:** редактирование и изменение настроек WAP для выбранного профиля.

- **Дом. страница:** ввод URL веб-сайта, который будет использоваться в качестве домашней страницы.
Ввод http:// перед каждым URL **необязателен:** в браузере WAP это производится автоматически.
- **Протокол:** установка протокола службы данных.
1 Данные / 2 GPRS
- **Настройки данных:** отображается только при выборе данных в качестве Протокола.
- Номер набора:** ввод телефонного номера доступа к шлюзу WAP.

Идент. польз. : идентификатор пользователя для сервера коммутируемого доступа (а HE шлюза WAP).

Пароль: пароль, запрашиваемый сервером коммутируемого доступа (а HE шлюза WAP) для идентификации пользователя.

Тип вызова: выбор типа данных вызова:
Аналоговый или ISDN (цифровой).

Время ожидания: необходимо ввести время задержки соединения. После истечения вышеуказанного времени WAP браузер может отключиться от сети, если в течении всего этого времени не было получено каких-либо данных.

- **Настройки GPRS:** настройка возможна только при выборе GPRS в качестве службы протокола.
- APN:** ввод APN GPRS.
- Идент. польз. :** идентификация пользователя для сервера APN.

Пароль: пароль запрашиваемый сервером APN.

- Настройки прокси

Прокси: Вкл/Выкл (зависит от оператора)

Адрес IP: ввод IP-адреса.

Порт: ввод порта прокси.

- Настройки DNS

Основной сервер: ввод IP-адреса основного сервера DNS

Вспомогательный сервер: ввод IP-адреса вспомогательного сервера DNS

- ▶ **Переименовать:** Вы можете изменить название выбранного профиля.
- ▶ **Добавить запись:** Вы можете добавить новый профиль.
- ▶ **Удалить:** Удаляет выбранный профиль из списка.

Кэш

[Меню *-4-2]

Информация или услуги, доступ к которым был Вами получен, сохраняется в кэш-памяти телефона.

Cookie

[Меню *-4-3]

Информация о доступе к услугам сохраняется в cookie файлах телефона.

Очистить кэш

[Меню *-4-4]

Удаляет всю информацию, находящуюся в кэш-памяти.

Очистить cookie

[Меню *-4-5]

Удаляет все контексты из файлов cookies.

Безопасность

[Меню *-4-6]

Показан список доступных сертификатов.

- ▶ **Полномочия:** просмотр списка сертификатов полномочий, сохраненных в памяти телефона.
- ▶ **Личное:** просмотр списка личных сертификатов, сохраненных в памяти телефона.

Версия браузера

[Меню *-5]

Вы можете просмотреть версию браузера.

Проверить запись о пропущенных, принятых и исходящих вызовах можно только в случае, если в зоне обслуживания идентификация линии вызова поддерживается сетью. Номер и имя (если имеется) отображаются вместе с датой и временем вызова. Можно также просмотреть время вызовов.

Пропущенные [Меню 0-1]

Данная опция позволяет просматривать последние 10 неотвеченных вызовов. Кроме того, можно:

- Просмотреть номер, если он имеется, и направить по нему вызов или сохранить его в телефонной книге
- Ввести новое имя для номера и сохранить его и номер в телефонной книге
- Отправить на этот номер сообщение
- Удалить вызов из списка
- Поиск по имени

Входящие вызовы [Меню 0-2]

Данная опция позволяет просматривать последние 10 входящих вызовов. Кроме того, можно:

- Просмотреть номер, если он имеется, и направить по нему вызов или сохранить его в телефонной книге
- Ввести новое имя для номера и сохранить его и номер в телефонной книге
- Отправить на этот номер сообщение
- Удалить вызов из списка
- Поиск по имени

Исходящие вызовы [Меню 0-3]

Данная опция позволяет просмотреть последние 20 исходящих вызовов (выполненных или попытки вызовов).

Все вызовы [Меню 0-4]

Этот параметр дает возможность просматривать все записи вызовов.

Кроме того, можно:

- Просмотреть номер, если он имеется, и направить по нему вызов или сохранить его в телефонной книге
- Ввести новое имя для номера и сохранить его и номер в телефонной книге
- Отправить на этот номер сообщение
- Удалить вызов из списка

Удалить последние звонки [Меню 0-5]

Позволяет удалить списки Пропущенные и Входящие. Можно удалить списки Исходящие и Все вызовы за один раз.

Стоимость вызовов [Меню 0-6]

Продолжительность [Меню 0-6-1]

Позволяет просматривать продолжительность входящих и исходящих вызовов. Также можно сбросить время вызовов. Доступны следующие таймеры:

- ▶ **Последний вызов:** продолжительность последнего вызова.
- ▶ **Все вызовы:** общая продолжительность всех исходящих и входящих вызовов с момента последнего сброса таймера.
- ▶ **Входящие вызовы:** продолжительность входящих вызовов.
- ▶ **Исходящие вызовы:** продолжительность исходящих вызовов.
- ▶ **Сбросить все:** позволяет сбросить продолжительность всех вызовов - для этого нажмите левую функциональную кнопку  [Да].

Стоимость

[Меню 0-6-2]

Позволяет проверить стоимость последнего вызова или всех вызовов, а также проверить остаток на счете и сбросить значения стоимости. Для того, чтобы сбросить значение стоимости, необходим PIN2-код.

Настройки

[Меню 0-6-3]

(Зависит от SIM карты)

- ▶ **Задать тариф:** Вы можете установить тип валюты и стоимость единицы оплаты. Обратитесь к Вашему поставщику услуг для получения цены за единицу оплаты. Для выбора валюты или единицы оплаты в данном меню Вам понадобится код PIN2.
- ▶ **Задать кредит:** Данная сетевая услуга позволяет Вам ограничивать расходы путем установления лимита расходов. Если Вы выберете Читать, будет

показываться количество остающихся единиц. Если Вы выберете Изменить, Вы сможете изменять Ваш лимит оплаты.

- ▶ **Отображать стоимость:** Данная сетевая услуга позволяет Вам автоматически просматривать стоимость Вашего последнего вызова. Если Вы выберете Вкл в меню, Вы сможете увидеть стоимость последнего вызова после его окончания.

Справка GPRS

[Меню 0-7]

Вы можете проверить количество переданной информации с помощью GPRS. Так же Вы можете посмотреть сколько времени Вы находитесь на линии.

Продолжительность

[Меню 0-7-1]

Вы можете проверить продолжительность последнего соединения или всех соединений. Вы также можете удалить все эти данные.

Объем данных

[Меню 0-7-2]

Вы можете проверить объём всех отправленных, полученных или всех данных, а также удалить все эти данные.

Дата и время

[Меню #-1]

Вы можете настроить функции, относящиеся к дате и времени.

Установить дату

[Меню #-1-1]

▶ Установить дату

Вы можете ввести текущую дату.

▶ Формат даты

Вы можете установить формат даты.

Установить время

[Меню #-1-2]

▶ Установить время

Вы можете ввести текущее время.

▶ Формат времени

Вы можете установить формат времени между 24-часовым форматом и 12-часовым.

Языки

[Меню #-2]

В данном меню Вы можете выбрать язык меню телефона.

Настройки вызовов

[Меню #-3]

Вы можете установить опции, относящиеся к вызову, путем нажатия на клавишу  [Выбрать] в меню Настройки.

Переадресация

[Меню #-3-1]

Услуга переадресации вызова позволяет переадресовывать входящие голосовые вызовы, факсимильные вызовы, а также информационные вызовы на другой номер. Для получения более полной информации обращайтесь к Вашему поставщику услуг мобильной связи.

▶ Все голос. вызовы

Переадресация всех без исключения голосовых вызовов

▶ Когда занято

Переадресация вызовов если телефон занят

▶ Если нет ответа

Переадресация голосовых вызовов в случае, если Вы не отвечаете.

▶ Если недоступен

Переадресация голосовых вызовов, если телефон выключен или находится вне зоны действия сети.

▶ Все вызовы с данными

Переадресация на номер, подключенный к персональному компьютеру.

▶ **Все факсимильные вызовы**

Переадресация на номер, подключенный к факсимильному аппарату.

▶ **Все отменить**

Отменяет все перенаправления вызовов.

Подменю

Меню Переадресация имеет подменю, которые указаны ниже.

• **Активировать**

Активирует соответствующую услугу.

На голосовую почту

Ввод номера для переадресации вызова на номер голосовой почты.

На другой номер

Укажите номер, на который будет переадресован вызов.

На избранный номер

Выводит список из 5 избранных номеров.

• **Отменить**

Отключает соответствующую услугу.

• **Просмотреть статус**

Проверка статуса соответствующей услуги.

Режим ответа

[Меню #-3-2]

▶ **При открытии крышки**

Если Вы выберете данное меню, Вы сможете принимать входящий вызов путем простого открытия крышки.

▶ **Любой клавишей**

Если Вы выберете данное меню, Вы сможете принимать входящий вызов путем нажатия на любую клавишу, за исключением клавиши [Окончание].

▶ **Только клавишей «Отправить»**

Если Вы выберете это меню, то Вы сможете принимать входящие звонки простым нажатием на клавишу [Отправка].

Посылать свой номер

[Меню #-3-3]

(зависит от сети и предоставляемых услуг)

▶ **Вкл.**

Если Вы выберете данное меню, Вы сможете отправить Ваш телефонный номер другому лицу. Другими словами, Ваш телефонный номер появится на экране дисплея принимающего телефона.

▶ **Выкл.**

Если Вы выберете данное меню, Вы не сможете отправить Ваш телефонный номер.

▶ Установлено сетью

Если Вы выберете это меню, Вы сможете послать Ваш номер телефона в зависимости от настроек оператора.

Ожидание вызова (зависит от сети) [Меню #-3-4]

▶ Активировать

Если Вы выберете Включено, Вы сможете принять звонок, находящийся в режиме ожидания.

▶ Отмена

Если Вы выберете Выключено, Вы не сможете принять звонок, находящийся в режиме ожидания.

▶ Просмотреть статус

Показывает статус данной услуги.

Временной сигнал [Меню #-3-5]

Если Вы выберете Вкл, Вы сможете проверять продолжительность вызова по звуковому сигналу, который будет раздаваться каждую минуту в ходе вызова.

Автодозвон [Меню #-3-6]

▶ Вкл.

Если данная функция активирована, телефон будет автоматически пытаться набрать номер телефона в случае невозможности установить соединение в настоящий момент.

▶ Выкл.

Ваш телефон не будет автоматически пытаться набрать номер телефона в случае отсутствия соединения в настоящий момент.

Закрытая группа [Меню #-3-7] (зависит от сети)

Ограничивает использование номеров, входящих в определенные группы пользователей. При применении этой функции любому исходящему вызову назначается индекс группы. При указании индекса группы, он используется для всех исходящих вызовов. Если индекс группы не указан, сеть использует индекс предпочтения (особый индекс, хранящийся в сетевой памяти).

- ▶ **По умолчанию:** Активирует группу, согласованную с сетевым оператором, по умолчанию.
- ▶ **Установить:** Выберите для активизации выбранного индекса закрытой группы.
- ▶ **Редактировать:** Можно редактировать имя закрытой группы и индекс закрытой группы.
- ▶ **Удалить:** Удаляет закрытую группу.
- ▶ **Удалить все:** Удаляет все закрытые группы.

Настройки безопасности [Меню #-4]

Запрос PIN-кода [Меню #-4-1]

В данном меню Вы можете установить, чтобы телефон запрашивал ввод PIN кода Вашей SIM карты при включении.

1. Выберите Запрос PIN-кода в меню настроек безопасности, а затем нажмите [Выбрать].
2. Установите Активировать/Отключить.
3. Если Вы выберете Активировать, то Вам придётся ввести PIN-код, когда Вы будете включать телефон.
4. Если Вы введёте неверный PIN-код более трёх раз, телефон будет автоматически заблокирован. Если PIN-код заблокирован, Вам придётся ввести PUK-код.
5. Вы можете вводить Ваш PUK-код до десяти раз. Если Вы введёте неверный PUK-код более десяти раз, то Вы уже не сможете самостоятельно разблокировать Ваш телефон. Вам придётся обратиться в службу технической поддержки.

Блокировка телефона [Меню #-4-2]

Вы можете использовать код безопасности, для того чтобы избежать несанкционированного использования Вашего телефона. При включении телефон запросит код безопасности, если эта функция включена. Если Вы выберете После смены SIM карты, Ваш телефон запросит этот код только в случае смены SIM-карты.

Запрет вызова [Меню #-4-3]

Услуга запрета вызова не позволяет Вашему телефону осуществлять или принимать определённую категорию вызовов. Данная функция требует пароля запрета вызова.

Вы сможете увидеть следующие подменю.

▶ Все исходящие

Услуга запрета всех исходящих вызовов.

▶ Исходящие международные

Услуга запрета всех исходящих международных вызовов.

▶ Исходящие международные кроме родной страны

Услуга запрета всех исходящих международных вызовов, за исключением домашней сети.

▶ Все входящие

Услуга запрета всех входящих вызовов.

▶ Входящий за границей

Услуга запрета всех входящих вызовов при роуминге.

▶ Отменить все запреты

Вы можете отменить все услуги запрета.

▶ Изменить пароль

Вы можете изменить пароль Услуги Запрета Вызова.

Каждый пункт меню Запрета Вызовов содержит следующие подменю:

• **Активировать**

Вы можете обратиться к поставщику услуг для получения услуги запрета вызова и сможете пользоваться этой услугой.

• **Отменить**

Вы можете отменить данную функцию.

• **Просмотреть статус**

Посмотреть запрещены звонки или нет.

Фиксир. набор

[Меню #-4-4]

(Зависит от SIM карты)

Вы можете ограничить исходящие вызовы определенным телефонным номером. Номера защищены вашим кодом PIN2.

▶ **Активировать**

Вы можете ограничить Ваши исходящие звонки на выбранные номера телефонов.

▶ **Отключить**

Вы можете звонить только на определённые номера телефонов.

▶ **Список номеров**

Вы можете просмотреть список номеров, сохраненный как список фиксированного набора.

Изменить коды

[Меню #-4-5]

PIN—это аббревиатура Персонального Идентификационного Номера, который используется для предотвращения несанкционированного использования Вашего телефона другим человеком.

Вы можете изменять коды доступа: PIN1 Код, Код PIN2, Защитный код.

1. Если Вы хотите изменить один из кодов доступа, введите Ваш оригинальный код, а затем нажмите  [OK].
2. Введите новый код доступа и подтвердите его.

Настройки сети

[Меню #-5]

Вы можете выбрать сеть, в которой Вы зарегистрируетесь автоматически или вручную. Обычно, выбор сети, используемый телефоном, осуществляется автоматически.

Автоматически

[Меню #-5-1]

Если Вы выберете автоматический режим, телефон будет автоматически искать и выбирать сеть для Вас. Если вы однажды выберете автоматический режим, телефон останется настроенным на этот режим, даже если телефон будет выключен, а затем включен снова.

Вручную

[Меню #-5-2]

Телефон найдет список имеющихся сетей и покажет их Вам. Затем Вы сможете выбрать сеть, которую Вы захотите использовать, если данная сеть имеет роуминговое соглашение с оператором Вашей домашней сети. Вы можете выбрать другую сеть, если телефон не может обнаружить выбранную Вами сеть.

Предпочтительные

[Меню #-5-3]

Вы можете установить список предпочтительных сетей, в которых Ваш телефон должен попытаться зарегистрироваться сначала, перед тем, как пытаться зарегистрироваться в любой другой сети. Этот список образуется из предустановленного списка в памяти телефона.

Настройки GPRS

[Меню #-6]

В зависимости от ситуации, возможна установка функции GPRS.

Всегда включен

[Меню #-6-1]

При выборе этого меню телефон автоматически регистрируется в сети GPRS при включении. При окончании работы в GPRS соединение прерывается, регистрация в сети GPRS остается.

При необходимости

[Меню #-6-2]

При выборе этого меню, соединение с GPRS производится при соединении со службой WAP и прерывается при отключении от WAP.

Состояние памяти

[Меню #-7]

Вы можете проверить свободный объем и использование памяти в каждом разделе, память SIM карты. Вы можете войти в любой раздел памяти.

Сбросить настройки

[Меню #-8]

Вы можете вернуть Вашему телефону все заводские настройки. Для активирования этой функции необходим защитный код.

Аксессуары

Существуют различные аксессуары для Вашего мобильного телефона. Вы можете выбрать данные устройства по Вашему желанию.



Дорожный адаптер

Это устройство позволяет заряжать телефон, когда Вы находитесь вне дома или офиса.



Стандартная батарея



Гарнитура

Позволяет работать в режиме handsfree. Комплект состоит из микрофона и наушника.



Информационный комплект/CD

Вы можете подключить Ваш телефон к компьютеру для обмена данными.



Адаптер карты памяти/ Карта памяти

⚠ Внимание

- Всегда используйте только оригинальные аксессуары компании LG.
- В противном случае гарантия на данное оборудование распространяться не будет.
- Аксессуары могут различаться в разных регионах, поэтому, чтобы получить более точную информацию, свяжитесь с представителем фирмы-производителя.

Общие

Наименование Продукта: M4410

Диапазон : GSM 900 / DCS 1800 / PCS 1900

Эксплуатационные Температуры

Макс. : +55°C

Мин. : -10°C



ENGLISH



M4410 User Guide

English

WE SHOULD INFORM USER THAT THIS MANUAL CAN HAVE SOME DIFFERENCES FROM PHONE DEPENDING ON PHONE S/W AND SERVICE PROVIDER.

Contents

M4410 features	11	Caller groups	31
Part of the phone	11	Own number	31
Display Information	14	Settings	32
On-Screen Icons	15		
Installation	16	Organiser	34
Installing the SIM card and the handset battery	16	Calendar	34
Charging the Battery	18	Add new	34
Disconnecting the charger	18	View daily schedules	34
Memory card	19	Delete past	35
Inserting the memory card	19	Delete all	35
Removing the memory card	19	Go to date	35
		Set alarm tone	35
		Memo	35
General Functions	20	Multimedia	36
Making a Call	20	Take photo	36
Adjusting the Volume	20	Fun frames	37
Answering a Call	21	Take silent movie	37
Entering Text	21	Voice recorder	37
		Record	37
Selecting Functions and Options	24	View list	38
In-Call Menu	25	Karaoke	38
During a Call	25	MP3	39
Conference Calls	26	MP3 player	39
		Play list	40
Menu Tree	27	My photos	40
Games & more	29	All photos	40
Games & more	29	General photos	40
Settings	29	Mode photos	40
Contacts	30	Contacts photos	40
Add new	30	Silent movie	41
Search	30	Settings	41
Speed dial	31	Camera	41
		Voice recorder	41

Memory in use	41
Messages	42
New message	42
Text message	42
Multimedia message	43
Inbox	44
Outbox	45
Sent	45
Drafts	45
Listen to voice mail	46
Info message	46
Read	46
Topics	46
Templates	47
Text template	47
Multimedia template	47
Settings	47
Text message	47
Multimedia message	47
Voice mail centre	48
Info message	48
Push message	48
My stuff	49
Photos	49
Pictures	49
Silent movie	49
Sounds	49
Music	49
Others	49
External Memory	49

Display	50
Wallpaper	50
Main LCD	50
Front LCD	50
Menu colour	50
Greeting note	50
Backlight	50
Information window	50
Profiles	51
Activate	51
Personalise	51
Rename	51
Tools	52
Favourites	52
Alarm clock	52
Bluetooth	52
My devices	52
Handsfree devices	52
Settings	53
SyncML	53
Calculator	53
Unit converter	53
World time	54
SIM-Menu	54
Browser	55
Home	55
Bookmarks	55
Go to URL	56
Settings	56
Profiles	56
Cache	57

Contents

Cookie	57	PIN code request	62
Clear cache	57	Handset lock	63
Clear cookie	57	Call barring	63
Security	57	Fixed dial number	63
Browser version	57	Change codes	64
Call register	58	Network settings	64
Missed calls	58	Automatic	64
Received calls	58	Manual	64
Dialled calls	58	Preferred	64
All calls	58	GPRS settings	64
Delete recent calls	58	Switch on	64
Call charges	59	When needed	64
Call duration	59	Memory status	65
Call costs	59	Reset settings	65
Settings	59	Accessories	66
GPRS information	59	Technical Data	67
Call duration	59		
Data volume	59		
Settings	60		
Date & Time	60		
Set date	60		
Set time	60		
Languages	60		
Call settings	60		
Call divert	60		
Answer mode	61		
Send my number	61		
Call waiting	61		
Minute minder	62		
Auto redial	62		
Closed user group	62		
Security settings	62		

Congratulations on your purchase of the advanced and compact M4410 cellular phone, designed to operate with the latest digital mobile communication technology.



This user's guide contains important information on the use and operation of this phone. Please read all the information carefully for optimal performance and to prevent any damage to or misuse of the phone. Any changes or modifications not expressly approved in this user's guide could void your warranty for this equipment.

Using the magnetic lock case for folder type phones is caused some problems such as self-power off, absence of network.warranty for this equipment.

Read these simple guidelines. Breaking the rules may be dangerous or illegal. Further detailed information is given in this manual.

Warning

- Mobile Phones must be switched off at all times in an aircraft.
- Do not hold the phone in your hand while driving.
- Do not use your phone near petrol stations, fuel depots, chemical plants or blasting operations.
- For your safety, use **ONLY** specified **ORIGINAL** batteries and chargers.
- Do not handle the phone with wet hands while it is being charged. It may cause an electric shock or seriously damage your phone.
- Keep the phone in a safe place out of children's reach. It includes small parts which if detached may cause a choking hazard.

Caution

- Switch off the phone in any area where required by special regulations. For example, do not use your phone in hospitals or it may affect sensitive medical equipment.
- Emergency call may not be available under all cellular networks. Therefore, you should never depend solely on the phone for emergency calls.
- Only use **ORIGINAL** accessories to avoid damage to your phone.
- All radio transmitters carry risks of interference with electronics in close proximity. Minor interference may affect TVs, radios, PCs, etc.
- Batteries should be disposed of in accordance with relevant legislation.
- Do not dismantle the phone or battery.

Radio wave exposure and Specific Absorption Rate (SAR) information

This mobile phone model M4410 has been designed to comply with applicable safety requirement for exposure to radio waves. This requirement is based on scientific guidelines that include safety margins designed to assure this safety of all persons, regardless of age and health.

- The radio wave exposure guidelines employ a unit of measurement known as the Specific Absorption Rate, or SAR. Tests for SAR are conducted using standardized method with the phone transmitting at its highest certified power level in all used frequency bands.
- While there may be differences between the SAR levels of various LG phone models, they are all designed to meet the relevant guidelines for exposure to radio waves.
- The SAR limit recommended by the international Commission on Non-Ionizing Radiation Protection (ICNIRP), which is 2W/kg averaged over ten (10) gram of tissue.
- The highest SAR value for this model phone tested by DAS4 for use at the ear is 0.497 W/kg (10g).

- SAR data information for residents in countries/regions that have adopted the SAR limit recommended by the Institute of Electrical and Electronics Engineers (IEEE), which is 1.6 W/kg averaged over one (1) gram of tissue.

Product care and maintenance

⚠ Warning

Use only batteries, charger and accessories approved for use with this particular phone model. The use of any other types may invalidate any approval or warranty applying to the phone, and may be dangerous.

- Do not disassemble this unit. Take it to a qualified service technician when repair work is required.
- Keep away from electrical appliance such as a TV, radio or personal computer.
- The unit should be kept away from heat sources such as radiators or cookers.
- Do not drop.
- Do not subject this unit to mechanical vibration or shock.
- The coating of the phone may be damaged if covered with wrap or vinyl wrapper.
- Do not use harsh chemicals (such as alcohol, benzene, thinners, etc.) or detergents to clean your phone. There is a risk of this causing a fire.
- Do not subject this unit to excessive smoke or dust.

Guidelines for safe and efficient use

- Do not keep the phone next to credit cards or transport tickets; it can affect the information on the magnetic strips.
- Do not tap the screen with a sharp object; otherwise, it may damage the phone.
- Do not expose the phone to liquid or moisture.
- Use the accessories like an earphone cautiously.
- If you put your phone in a pocket or bag without covering the receptacle of the phone (power plug pin), metallic articles (such as a coin, paperclip or pen) may short-circuit the phone. Always cover the receptacle when not in use.
- Never place your phone in a microwave oven as it will cause the battery to explode.
- Only authorized personnel should service the phone and its accessories. Faulty installation or service may result in accidents and consequently invalidate the warranty.
- Do not use the phone if the antenna is damaged. If a damaged antenna contacts skin, it may cause a slight burn. Please contact an LG Authorized Service Center to replace the damaged antenna.
- The label of the phone contains important information for customer support purposes. Do not remove it.

Efficient phone operation

To enjoy optimum performance with minimum power consumption please:

- Hold the phone as you speak to any other telephone. While speaking directly into the microphone, angle the antenna in a direction up and over your shoulder. If the antenna is extendable/ retractable, it should be extended during a call.
- Do not hold the antenna when the phone is in use. If you hold it, it can affect call quality, it also may cause the phone to operate as a higher power level than needed and shorten talk and standby times.
- If your mobile phone supports infrared, never direct the infrared ray at anyone's eye.

Electronics devices

All mobile phones may get interference, which could affect performance.

- Do not use your mobile phone near medical equipment without requesting permission. Avoid placing the phone over the pacemaker, i.e. in your breast pocket.
- Some hearing aids might be disturbed by mobile phones.
- Minor interference may affect TVs, radios, PCs, etc.
- Do not bend, scratch, or expose to static electricity.

Road safety

Check the laws and regulations on the use of mobile phones in the areas when you drive.

- Do not use a hand-held phone while driving.
- Give full attention to driving.
- Use a hands-free kit, if available.
- Pull off the road and park before making or answering a call if driving conditions so require.
- RF energy may affect some electronic systems in your motor vehicle such as car stereo, safety equipment.
- When riding in a car, do not leave your phone or set up the hands-free kit near to the air bag. If wireless equipment is improperly installed and the air bag is activated, you may be seriously injured.

Blasting area

Do not use the phone where blasting is in progress. Observe restrictions, and follow any regulations or rules.

Potentially explosive atmospheres

- Do not use the phone at a refueling point. Don't use near fuel or chemicals.
- Do not transport or store flammable gas, liquid, or explosives in the compartment of your vehicle, which contains your mobile phone and accessories.

In aircraft

Wireless devices can cause interference in aircraft.

- Turn off your mobile phone before boarding any aircraft.
- Do not use it on the ground without crew permission.

Battery information and care

- You do not need to completely discharge the battery before recharging. Unlike other battery systems, there is no memory effect that could compromise the battery's performance.
- Use only LG batteries and chargers. LG chargers are designed to maximize the battery life.
- Do not disassemble or short-circuit the battery pack.
- Keep the metal contacts of the battery pack clean.
- Replace the battery when it no longer provides acceptable performance. The battery pack may be recharged hundreds of times until it needs replacing.
- Recharge the battery if it has not been used for a long time to maximize usability.
- Do not expose the battery charger to direct sunlight or use it in high humidity, such as the bathroom.
- Do not leave the battery in hot or cold places, this may deteriorate the battery performance.

Memory card information and care

- Always insert/ remove the memory card while the handset power is off. If you remove it on writing application, it may be damaged.
- If a damage cannot be fixed, format the memory card.

- The memory card cannot be used for recording copyright- protected data.
- Do not write forcefully on the memo area.
- Carry and store the memory card in its case.
- Do not allow the memory card to get wet.
- Do not leave the memory card in extremely hot location.
- Do not disassemble or modify the memory card.

Network service

- Some services and functions described in this user's guide are dependent on network or subscription. Therefore, all menus may not be available in your phone. Please consult network operator for more information about your subscription.

Part of the phone



1. Earpiece

2. Main LCD

- **Top:** Signal strength, battery level and various function
- **Bottom:** Soft key indications

3. Alpha numeric keys

- **In standby mode:** Input numbers to dial Hold down

- International calls

- Activate Voice mail centre menu

to - Speed dials

- **In editing mode:** Enter numbers & characters

4. Microphone

5. Side keys

- **In standby mode (opened):** Volume of key tone
- **In standby mode (closed):** Switch the flash light on. (hold down)
- **In menu:** scroll up & down
- **During a call:** volume of the earpiece

6. Side camera key

7. Sub LCD

8. Flash

9. Camera lens

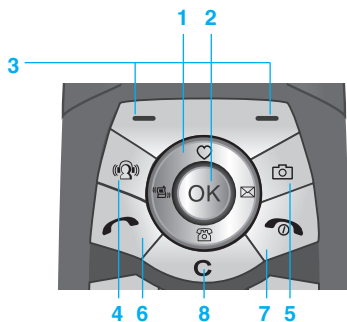

1. Navigation key

• In standby mode:



Briefly: List of Favourites



Briefly: List of Contacts



Briefly: List of Messages



Briefly: List of Profiles

Hold down: Activate/Deactivate Vibrate mode

• In menu: scroll up & down

2. Confirm key

3. Soft keys

- These keys perform the function Indicated in the bottom of the display.

4. MP3 hot key

- Activate the MP3 menu directly.

5. Camera hot key

- Activates the camera menu directly.

6. Send key

- Dial a phone number and answer a call.
- **In standby mode:** shows recently dialled, received and missed call.

7. End key

- Switched on/off (hold down)
- End or reject a call.

8. Clear key

Rear view

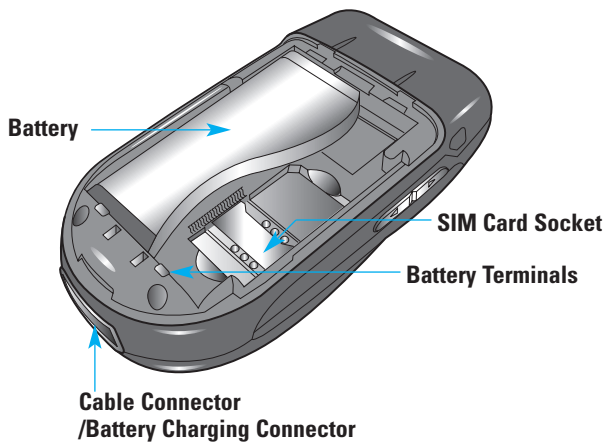



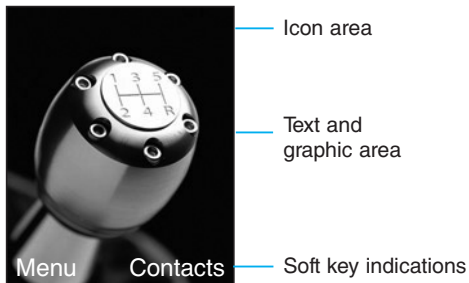





Display Information













Area	Description
First line	Displays various icons. See page 15.
Middle lines	Display messages, instructions and any information that you enter, such as number to be dialled.
Last line	Shows the functions currently assigned to the two soft keys.

The screen displays several icons. There are described below.

On-Screen Icons

Icon/Indicator	Description
	Tells you the strength of the network signal.
	Call is connected.
	You can use GPRS service.
	Shows that you are using a roaming service.
	The alarm has been set and is on.
	Tells you the status of the battery.
	You have received a text message.
	You have received a voice message.

- Note** The quality of the conversation may change depending on network coverage. When the signal strength is below 2 bars, you may experience muting, call drop and bad audio. Please take the network bars as indicator for your calls. When there are no bars, that means that there is no network coverage: in this case, you won't be able to access the network for any service (call, messages and so on).

Icon/Indicator	Description
	Vibrate only menu in profile.
	General menu in profile.
	Loud menu in profile.
	Silent menu in profile.
	Headset menu in profile.
	You can divert a call.
	Indicates that the phone is accessing the WAP.
	Indicates that you are using GPRS.
	You have activated bluetooth menu.
	Shows the EDGE service is available. Connection to the EDGE service allows you to transfer data at a speed of 200Kb/s (depending on network availability). Check with your operator for network coverage and service availability.

Installing the SIM card and the handset battery

Make sure the power is off before you remove the battery.

1. Remove the battery cover.

Press the battery release latch and slide the battery cover toward the bottom of the phone. And remove the battery cover.

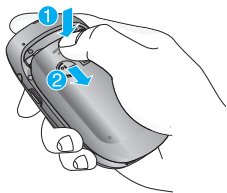

Note Removing the battery from the phone when the power is on may cause the phone to malfunction.

2. Remove the battery.

Hold the top edge of the battery and lift the battery from the battery compartment.

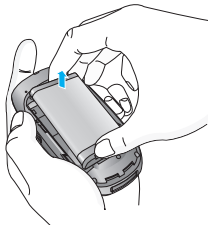

3. Install the SIM card.

Insert the SIM card into the holder. Slide the SIM card into the SIM card holder. Make sure that the SIM card is inserted properly and that the gold contact area on the card is facing downwards. To remove the SIM card, press down lightly and pull it in the reverse direction.

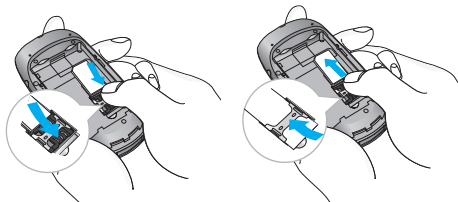

To insert the SIM card

To remove the SIM card

Note The metal contact of the SIM card can be easily damaged by scratches. Pay special attention to the SIM card while handling. Follow the instructions supplied with the SIM card.

4. Install the battery.

Insert the bottom of the battery first into the bottom edge of the battery compartment. Push down the top of the battery until it snaps into space.

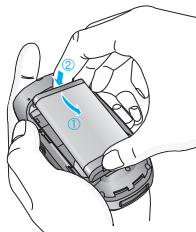

5. Replace the battery cover.

Lay the battery cover in place of the phone and slide it until the latch clicks.



Charging the Battery

To connect the travel adapter to the phone, you must have installed the battery.

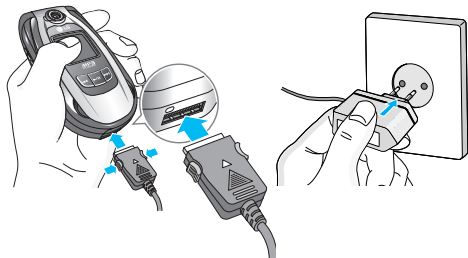

1. Ensure the battery is fully charged before using the phone.
2. With the arrow facing you as shown in the diagram push the plug on the battery adapter into the socket on the bottom of the phone until it clicks into place.
3. Connect the other end of the travel adapter to the mains socket. Use only the included packing charger.
4. The moving bars of battery icon will stop after charging is complete.

- ⚠ **Caution**
 - Do not force the connector as this may damage the phone and/or the travel adapter.
 - Insert the battery pack charger vertically to wall power outlet.
 - If you use the battery pack charger out of your own country, use an attachment plug adaptor for the proper configuration.
 - Do not remove your battery or the SIM card while charging.
- ⚠ **Warning**
 - Unplug the power cord and charger during lightning storms to avoid electric shock or fire.
 - Make sure that no sharp-edged items such as animal teeth, nails, come into contact with the battery. There is a risk of this causing a fire.
 - Do not place or answer calls while charging the phone as it may shor.

Disconnecting the charger

Disconnect the travel adapter from the phone by pressing its side buttons as shown in the diagram.

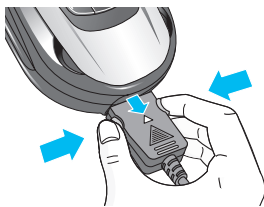

Memory card

M4410 is equipped on the side with SD memory card with a maximum of 128MB capacity. You can use this card to save data files such as photos, video, audio, contact point, schedule.

• **Note** Always insert/remove the memory card with the handset power off.

Inserting the memory card

Insert the memory card into the slot until the memory card is fully inserted into the slot, as shown in the figure below:



Open the memory card slot



Insert the memory card





Removing the memory card

1. Push in memory card with the tip of your finger into the slot.
2. Carefully pull the memory card out of slot.





Remove the memory card



Making a Call

1. Make sure your phone is powered on.
2. Enter a phone number including the area code. To edit a number on the display screen, simply press the  key to erase one digit at a time.
 - ▶ Press and hold the  key to erase the entire number.
3. Press the  key to call.
4. When you want to finish, press the  key.

Making a Call by Send Key

1. Press the  key, and the most recent incoming, outgoing and missed phone numbers will be displayed.
2. Select the desired number by using the navigation key.
3. Press the  key.

Making International Calls

1. Press and hold the  key for the international prefix. The '+' character can be replaced with the international access code.
2. Enter the country code, area code, and the phone number.
3. Press the  key.

Ending a Call

When you have finished a call, press the  key.

Making a Call From the Contact list

You can store names and phone numbers dialed frequently in the SIM card as well as the phone memory known as the Contact list.

You can dial a number by simply looking up a name in the contact list. For more details on the Contacts feature, please refer to page 30.



Adjusting the Volume

During a call, if you want to adjust the earpiece volume, use the side keys of the phone.

In idle mode, you can adjust the key volume using the side keys.

Answering a Call

When you receive a call, the phone rings and the flashing phone icon appears on the screen. If the caller can be identified, the caller's phone number (or name if stored in your Address Book) is displayed.

1. Open the flip and press the  key or the left soft key to answer an incoming call. If the Any Key menu option (Menu #-3-2) has been set to any key press will answer a call except for the  key or the right soft key.

• **Note** To reject an incoming call, press and hold the side keys on the left side of the phone.

2. End the call by closing the phone or pressing the  key.

• **Note** You can answer a call while using the Address Book or other menu features.

Vibrate Mode (Quick)

Vibrate Mode can be activated by pressing and holding the left side of navigation key.

Signal Strength

If you are inside a building, being near a window may give you better reception. You can see the strength of your signal by the signal indicator () on your phone's display screen.

Entering Text

You can enter alphanumeric characters by using the phone's keypad. For example, storing names in the Address Book, writing a message, creating scheduling events in the calendar all require entering text. The following text input methods are available in the phone.

• **Note** Some fields may allow only one text input mode (e.g. telephone number in address book fields).

T9 Mode

This mode allows you to enter words with only one keystroke per letter. Each key on the keypad has more than one letter. The T9 mode automatically compares your keystrokes with an internal linguistic dictionary to determine the correct word, thus requiring far fewer keystrokes than the traditional ABC mode.

ABC Mode

This mode allows you to enter letters by pressing the key labeled with the required letter once, twice, three or four times until the letter is displayed.

123 Mode (Numbers Mode)

Type numbers using one keystroke per number. To change to 123 mode in a text entry field, press  key until 123 mode is displayed.

Symbolic Mode

This mode allows you to enter special characters.



Changing the Text Input Mode

1. When you are in a field that allows characters to be entered, you will notice the text input mode indicator in the upper right corner of the display.
2. If you want to change modes, press .
The available modes are changed.

Using the T9 Mode



The T9 predictive text input mode allows you to enter words easily with a minimum number of key presses. As you press each key, the phone begins to display the characters that it thinks you are typing based on a built-in dictionary. As new letters are added, the word changes to reflect the most likely candidate from the dictionary.

- **Note** You can select a different T9 language from the menu option or press hold down the key . The default setting on the phone is T9 disable mode.

1. When you are in the T9 predictive text input mode, start entering a word by pressing keys  to . Press one key per letter.

- ▶ The word changes as letters are typed - ignore what's on the screen until the word is typed completely.
- ▶ If the word is still incorrect after typing completely, press the down navigation key once or more to cycle through the other word options.

Example: Press     to type **Good**.

- ▶ If the desired word is missing from the word choices list, add it by using the ABC mode.
2. Enter the whole word before editing or deleting any keystrokes.
 3. Complete each word with a space by pressing the key  or  key.

To delete letters, press . Press and hold down  to erase the letters continuously.



- **Note** To exit the text input mode without saving your input, press . The phone returns to the idle screen.

Using the ABC Mode











Use the  keys to enter your text.

1. Press the key labeled with the required letter:

- ▶ Once for the first letter.
- ▶ Twice for the second letter.
- ▶ And so on.

2. To insert a space, press the  key once. To delete letters, press the  key. Press and hold down the  key to erase the letters continuously.

❗ **Note** Refer to the table below for more information on the characters available using the keys.

Key	Characters in the Order Display	
	Upper Case	Lower Case
	.,/?!-:~" ' 1	.,/?!-:~" ' 1
	ABC2	abc2
	DEF3	def3
	GHI4	ghi4
	JKL5	jkl5
	MNO6	mno6
	PQRS7	pqrs7
	TUV8	tuv8
	WXYZ9	wxyz9
	Space 0	Space 0

Using the 123 (Numbers) Mode



The 123 Mode enables you to enter numbers in a text message (a telephone number, for example). Press the keys corresponding to the required digits before manually switching back to the appropriate text entry mode.

Using the Symbol Mode

The Symbol Mode enables you to enter various symbols or special characters.

To enter a symbol, press the  key. Use the navigation keys to select the desired symbol and press the [OK] key.

Selecting Functions and Options

Your phone offers a set of functions that allow you to customize the phone. These functions are arranged in menus and sub-menus, accessed via the two soft keys marked  and . Each menu and sub-menu allows you to view and alter the settings of a particular function.

The roles of the soft keys vary according to the current context; the label on the bottom line of the display just above each key indicates its current role.

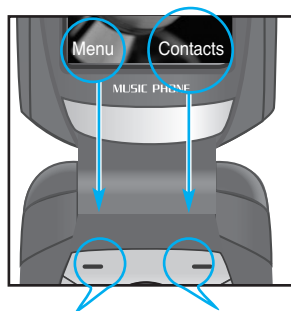

Press the left soft key to access the available Menu.

Press the right soft key to access the available Contacts.

Your phone provides a number of control functions that you can use during a call. To access these functions during a call, press the left soft key [Options].

During a Call

The menu displayed on the handset screen during a call is different than the default main menu displayed when in idle screen, and the options are described below.

Making a Second Call (Network Dependent)

You can get a number you wish to dial from the Address Book to make a second call. Press the Right soft key then select Contacts.

Swapping Between Two Calls

To switch between two calls, press  key or the left soft key, and then select Swap.

Answering an Incoming Call

To answer an incoming call when the handset is ringing, simply press the  key. The handset is also able to warn you of an incoming call while you are already on a call. A tone sounds in the earpiece, and the display will show that a second call is waiting. This feature, known as **Call Waiting**, is only available if your network supports it.

For details of how to activate and deactivate it see **Call Waiting** (Menu #-3-4).

If Call Waiting is on, you can put the first call on hold and answer the second, by pressing .

Rejecting an Incoming Call

You can reject an incoming call without answering by simply pressing the  key.

During a call, you can reject an incoming call by pressing the .

Muting the Microphone

You can mute the microphone during a call by pressing the [Options] key then selecting [Mute]. The handset can be unmuted by pressing the [Unmute]. When the handset is muted, the caller cannot hear you, but you can still hear them.



DTMF tones while calling

To switch on DTMF tones while calling (e.g. to use the phone with an automatic switchboard) press the key [Options] followed by Send DTMF – DTMF on. Select DTMF off to disable DTMF tones. DTMF tones are normally on.

Conference Calls

The conference service provides you with the ability to have a simultaneous conversation with more than one caller, if your network service provider supports this feature. A conference call can only be set up when you have one active call and one call on hold, both calls having been answered. Once a conference call is set up, calls may be added, disconnected or separated (that is, removed from the conference call but still connected to you) by the person who set up the conference call. These options are all available from the In-Call menu. The maximum callers in a conference call are five. Once started, you are in control of the conference call, and only you can add calls to the conference call.

Making a Second Call

You can make a second call while currently on a call. Enter the second number and press the . When the second call is connected, the first call is automatically placed on hold. You can swap between calls, by pressing the .

Setting Up a Conference Call

To set up a conference call, place one call on hold and while the active call is on, press the left soft key and then select the Join menu of Conference call.

Activate the Conference Call on Hold

To activate a conference call on hold, press the  key. Alternatively press the left soft key [Options] and select Conference/Hold all calls. Other users on hold will stay connected. To return to conference call mode, press the left soft key [Options] followed by Conference call.

Adding Calls to the Conference Call

To add a call to an existing conference call, press the left soft key, and then select the Join menu of Conference call.

Private Call in a Conference Call

To have a private call with one caller from a conference call, display the number of the caller you wish to talk to on the screen, then press the left soft key. Select the Private menu of Conference call to put all the other callers on hold.

Ending a Conference Call

Currently displayed caller from a conference call can be disconnected by pressing the  key.

1 Games & more



- 1 Games & more
- 2 Settings

2 Contacts



- 1 Add new
- 2 Search
- 3 Speed dial
- 4 Caller groups
- 5 Own number
- 6 Settings

3 Organiser



- 1 Calendar
- 2 Memo

4 Multimedia



- 1 Take photo
- 2 Fun frames
- 3 Take silent movie
- 4 Voice recorder
- 5 Karaoke
- 6 MP3
- 7 My photos
- 8 Silent movie
- 9 Settings

5 Messages



- 1 New message
- 2 Inbox
- 3 Outbox
- 4 Sent
- 5 Drafts
- 6 Listen to voice mail
- 7 Info message
- 8 Templates
- 9 Settings

6 My stuff



- 1 Photos
- 2 Pictures
- 3 Silent movie
- 4 Sounds
- 5 Music
- 6 Others
- 7 External memory

7 Display



- 1 Wallpaper
- 2 Menu colour
- 3 Greeting note
- 4 Backlight
- 5 Information window

8 Profiles



- 1 General
- 2 Silent
- 3 Vibrate only
- 4 Loud
- 5 Headset
- 6 Car

9 Tools



- 1 Favorites
- 2 Alarm clock
- 3 Bluetooth
- 4 SyncML
- 5 Calculator
- 6 Unit converter
- 7 World time
- 8 SIM-Menu

* Browser



- 1 Home
- 2 Bookmarks
- 3 Go to URL
- 4 Settings
- 5 Browser version

0 Call register



- 1 Missed calls
- 2 Received calls
- 3 Dialed calls
- 4 All calls
- 5 Delete recent calls
- 6 Call charges
- 7 GPRS information

Settings



- 1 Date & Time
- 2 Languages
- 3 Call settings
- 4 Security settings
- 5 Network settings
- 6 GPRS settings
- 7 Memory status
- 8 Reset settings

Games & more

[Menu 1-1]

- **Default Games:** In this menu, you can manage the Java applications installed in your phone. You can play or delete downloaded applications, or set the connect option. The downloaded applications are organised in folders. Press the left soft key  [Menu] to open the selected folder or launch the selected midlet.
- ▶ **Launch:** Start the selected application.
- ▶ **Info:** Shows the information of the application.
- ▶ **Options:** Some Java applications may require a data connection to be made.
 - **Note** You cannot remove or rename the preinstalled folder or a game in the folder.

Settings

[Menu 1-2]

- You can set the network settings to download the game.
- ▶ **Activate:** You can activate the selected internet.
 - ▶ **Settings:** You can set the value of bearer, proxy and DNS.
 - ▶ **Rename:** You can change the name of internet.









Java™, is a technology developed by Sun Microsystems. Similar to the way you would download the Java Applet using the standard Netscape or MS Internet Explorer browsers, Java MIDlet can be downloaded using the WAP enabled phone. Depending on the service provider, all Java based programs such as Java games can be downloaded and run on a phone. Once downloaded, the Java program can be viewed in the **My games & more** menu where you can select, execute, or delete. The Java program files saved in the phone are in .JAD or .JAR format.

- **Note**
 - The JAR file is a compressed format of the Java program and the JAD file is a description file that includes all detailed information. From the network, prior to download, you can view all detailed file descriptions from the JAD file.
 - While being based on a standard language (J2ME), not all Java applications are compatible with all handsets on sale insofar as specific libraries may be used for a telephone model. The software may be blocked or switch itself on when Java applications not specifically developed for the phone this manual refers to are downloaded, making it necessary to “restart” the handset. We would like to point out that these problems are caused by incompatible applications and are not a product fault.
- **Caution** Only J2ME(Java 2 Micro Edition) based programs will run in a phone environment. The J2SE(Java 2 Standard Edition) based programs will only run in a PC environment.

Add new

[Menu 2-1]

You can add phonebook entry by using this function. Phone memory capacity is 250 entries. SIM card memory capacity depends on the cellular service provider. You can also save 20 characters of name in The Phone memory, and save characters in the SIM card. The number of character is SIM dependent feature.

1. Select **Add new** by press left soft key  [Select] or [OK].
2. Select the memory you want to save: **SIM** or **Phone**. If you set to Phone, you need to select which number you want as a main number.
 - a. Press  [Save] to input a name.
 - b. Press  [Save], then you can input a number.
 - c. Press  [Save] to input e-mail address.
 - d. You can set a group for the entry by pressing  .
 - e. You can set a character and a picture for the entry by pressing  .



Search



[Menu 2-2]

1. Select **Search** by press the left soft key  [Select] or [OK].
2. Enter the name that you want to search.
 - **Note** Instant searching is available by inputting the initial letter of the name or number you want to search.
3. If you want to edit, delete, copy an entry, or to add the voice to one, select left soft key [Options]. The following menu will be displayed.
 - ▶ **View detail:** You can view the entry saved in SIM or phone memory in details.
 - ▶ **Delete:** You can delete an entry.
 - ▶ **Write messages:** After you have found the number you want, you can send a text/multimedia message to the selected number.
 - ▶ **Send via bluetooth:** After setting **On** in bluetooth, you can send the phonebook list via bluetooth.
 - ▶ **Edit:** You can edit the name, number, group, character and picture by using the navigation key.
 - ▶ **Copy to handset/ SIM:** You can move the entry from SIM to phone or phone to SIM.
 - ▶ **Assign speed dial:** You can assign the entry as a speed dial.
 - ▶ **View caller groups:** You can view the entry which is assigned in each caller group.

Speed dial

[Menu 2-3]

You can assign any of the keys  to  with a Name list entry. You can call directly by pressing this key.

1. Open the phonebook first by pressing the right soft key  [Contacts] in standby mode.
2. Scroll to **Speed dial**, then press the left soft key  [Select].
3. If you want to add speed dial, select **(empty)**. Then, you can search the name in phonebook.
4. After assigning the number as speed dial, you can change and delete the entry. You can also make a call or send a message by this number.

Caller groups

[Menu 2-4]

You can list up to the members per each group. There are 7 groups you can make lists to.



- ▶ **Member list:** Shows the group members you have selected.
- ▶ **Group ring tone:** Allows you to specify ring tone for the group members' call.
- ▶ **Group icon:** Allows you to select the icon dependent on Group.
- ▶ **Add member:** You can add group members. Each group member shouldn't be exceeded 20.
- ▶ **Remove member:** You can remove the member from the Group member list. But the name and the number will be remained in phonebook.
- ▶ **Rename:** You can change a group name.
- ▶ **Remove all:** You can remove all entries from the phonebook.

Own number (SIM dependent) [Menu 2-5]

You can save and check your own number in SIM card.

Settings

[Menu 2-6]

1. Press the right soft key  [Contacts] in standby mode.
2. Scroll to **Settings**, then press the left soft key  [Select].



▶ View options

Scroll to highlight **View options**, and then press the left soft key

- **Name only:** Set the phonebook list with displaying only name.
- **Name and number:** Set the phonebook list with displaying name and number.
- **With picture:** Set the phonebook list with the information of character and picture.

▶ Copy all

You can copy/move entries from SIM card memory to Phone memory and vice versa.

1. Open the Phonebook first by pressing the right soft key  [Contacts] in standby mode.
2. Scroll to **Copy all**, and then press the left soft key  [Select] to enter this menu.

- **SIM to handset:** You can copy the entry from SIM Card to Phone memory.
- **Handset to SIM:** You can copy the entry from Phone memory to SIM Card.



▶ **Move all:** You can move all entries from SIM to phone or phone to SIM.

▶ Default memory

Scroll to highlight **Default memory**, and then press the left soft key  [Select]. If you select **SIM** or **Phone**, the phone will store an entry to SIM or phone.





▶ Memory in use

This feature allows you to see how many free and in-use are in your phonebook.

1. Open the phonebook first by pressing the right soft key  [Contacts] in standby mode.
2. Scroll to **Memory in use**, then press the left soft key  [OK].

► **Clear contacts**





You can delete all entries in SIM and Handset. This function requires Security code.

- Press the right soft key  [Contacts] in standby mod and select **Clear contacts**, press  [Select].
- Then select a memory to erase.
- Enter security code and press the left soft key  [OK] or the right soft key  [Back].

► **Business card:** You can create business card.

► **Service dial number**

Use this function to access a particular list of services provided by your network operator (if supported by the SIM card).

1. Open the phonebook first by pressing the right soft key  [Contacts] in standby mode and select **Settings**.
2. Scroll to **Service dial number**, then press the left soft key  [Select] to enter.
3. The names of the available services will be shown.
4. Use  and  to select a service. Press  [Send].

Calendar





[Menu 3-1]

When you enter this menu a calendar will show up. On top of the screen there are sections for date.

Whenever you change the date, the calendar will be updated according to the date.

And square cursor will be used to locate the certain day. If you see under bar on the calendar, it means that there is a schedule or memo that day. This function helps to remind you of your schedule and memo. The phone will sound an alarm tone if you set this for the note.

To change the day, month, and year.

Key	Description	Key	Description
	Yearly		Weekly
	Monthly		Daily

In the scheduler mode, press left soft key  [Options] as follows;

Add new



[Menu 3-1-1]



Allows you to add new schedule and memo for the chosen day. You can store up to 20 notes.

Input the subject and then press left soft key  [OK]. You enter the appropriate information in the follow section; **Time**, **Repeat** and Alarm.

View daily schedules

[Menu 3-1-2]

View all schedules and memo for the chosen day. Use  ,  to browse through the note lists. If you set alarm for the note, the alarm icon is displayed.

If you want to view the note in detail, press left soft key  [Select]. Press left soft key  [Options] to delete, edit the note you selected.

Delete past

[Menu 3-1-3]

You can delete the past schedule that has been already notified you.

Delete all

[Menu 3-1-4]

You can delete for the all notes.

Go to date

[Menu 3-1-5]

You can go the chosen date directly.





Set alarm tone

[Menu 3-1-6]

You can set the alarm tone of each chosen date.

Memo

[Menu 3-2]

1. Select the **Memo** by pressing the left soft key  [Select].
 2. If the entry is empty, press the left soft key  [Write].
 3. Input the memo and then press left soft key  [OK].
- **Note** If you want to change the text input mode, press the  in order.

You can enjoy your multimedia function such as camera, voice recorder, MP3 for your fun and convinience.

Take photo

[Menu 4-1]

• To take a picture with Folder opened

1. Select **Take photo**, and then press . If you want to reach this menu directly, press for a long time.
2. Focus on the subject to capture the image, and then press the key.
3. If you want to save it, press the left soft key or the key.

• **Note** You can control the image size, brightness, colour and zooming by pressing the navigation key.
(or).

- ▶ **Resolution** []: Allows you to set the image size to one of Hi (1280X960), Med (640x480), Low (320x240) main screen, contact, and front screen.
- ▶ **Picture quality** []: Allows you to set the image quality from Standard, Fine and Superfine.
- ▶ **Flash** []: Allow you to set the flash when you take a photo in dark place.
- ▶ **Multishot** []: Allows to take a multishot photos successively.
- ▶ **Zoom** []: Allows you to set the zooming value from x1 to x2 depends on resolution.

- ▶ **Brightness** []: Use the right/left navigation keys to adjust lighting. 9 lighting levels are available: -2.0, -1.5, -1.0, -0.5, 0.0, +0.5, +1.0, +1.5, +2.0.
- ▶ **Lighting settings** []: Allows you to change the settings according to the environment.
- ▶ **Night time** []: Allows you to take a picture by using this menu at night.
- ▶ **Autoshoot** []: Allows you to select the delay time (None, 3 Seconds, 5 Seconds, 10 seconds). Then the phone takes a photo after the specified time.
- ▶ **Colour** []: 3 settings are available: Color, Sepia, Black/White.
- ▶ **Memory status** []: Check the available memory to take new pictures.

• To take a picture with Folder closed

You can see yourself by sub LCD, when you take your self-portrait.

1. Press [] for a long time.
 2. Focus on the subject to capture the image, and then press []. This time, the picture is saved automatically.
- **Take photo**: Activate the Take photo mode.
 - **Slide show**: View the pictures in Album as slide show.
 - **Torch**: Activate the flash light.
 - **Back**: Go back to the previous menu.

After finishing all the setting, focus on the subject to capture and press the Camera key or OK key. With a click, the image is captured and the following menu bar appears.



Fun frames

[Menu 4-2]

You can take a picture on the various of back-grounds. Furthermore, you can select a frame by pressing the navigation key or .

• **Note** In this mode, you can't change the settings of resolution.

• Options

- ▶ **Full view:** You can view full photo.
- ▶ **Multi view:** You can view the maximum of 9 thumbnails in a screen.
- ▶ **Set as wallpaper:** You can set a picture as a wallpaper.
- ▶ **Send via multimedia message:** You can send a picture thru MMS.
- ▶ **Send via bluetooth:** You can send the photo by bluetooth.
- ▶ **Copy/Move to external memory:** You can copy or move between phone and the SD memory.
- ▶ **Rename:** You can edit the title of picture.
- ▶ **Delete:** You can delete a photo.

- ▶ **Information:** You can view the information about Title, Size, Date and Time you've taken.

Take silent movie

[Menu 4-3]

You can record video streaming for 20 seconds.

1. Select **Take silent movie** menu.
2. If you want to record the data, press the left soft key [Record].
3. You can check the remained time by time bar.

Voice recorder

[Menu 4-4]

The voice memo feature you to record up to 10 voice messages and each memo is up to 60 Seconds.

- **Note** The default setting for recording time is 30 seconds, but you can select 30 secs or 1 min in settings menu.

Record

[Menu 4-4-1]

You can record voice memo in Voice recorder menu.

1. Once recording is started, the message Recording and the remaining time is displayed.
2. If you want to finish recording, press the left soft key [Save].
3. Key in Voice memo title, press the left soft key [OK].

View list

[Menu 4-4-2]

The phone shows voice memo list. You can playback and delete the recorded voice memo.

- ▶ **Play:** Allows to listen to the recorded voice memo.
- ▶ **Record new:** Allows to record new voice memo.
- ▶ **Send via message:** Allows to send the multimedia message or bluetooth with voice memo.
- ▶ **Delete:** Allows to delete voice memo.
- ▶ **Delete all:** Allows to delete all voice memos.

Karaoke

[Menu 4-5]

Karaoke is the sing-a-long functionality. You can download the song to the phone by using the WAP. These function come with synchronised lyrics to prompt you singing along.

Start to Karaoke menu

1. Select Karaoke, press by the left soft key .







The following menus are available.

My song

1. Select the **My song** menu by pressing the OK key. The song list, all of the downloaded and default songs, are displayed.
2. To scroll highlight the song you want, and then the OK key.

The following options are available.

- ▶ **Start song:** You can play the current track to sing-a-long.

key	Description
	To play the track (▶)
	To skip to the next track (◀◀)
	To skip to the next track (▶▶)
	To pause the track ()
	To stop playback (■)
	To adjust the volume of the song. (▼)

- ▶ **Whole text:** You can see the whole lyrics of the selected song.
- ▶ **Delete:** You can delete the selected song form the list.
- ▶ **Back to list:** Go back to the list.

New song

Select the New song by pressing the OK key. A new song can be downloaded using the network connection.

- ⓘ **Note** In order to use **New song** function You need to setup internet connection. Go to **Downloads**, and then select **Games & more**. In this menu, you can go to **Profiles** and select one of them. In **Settings** menu, you should connect Internet according to your network settings (For more information to connect internet, contact Your service provider). After finishing setup, don't forget to **activate** this profile by pressing Activate in menu.

Help

- ⓘ **Note** To use Karaoke menu, please refer to Wow LG site <http://www.wowlg.com>.

MP3

[Menu 4-6]

The M4410 has an integrated MP3 player built-in. You can enjoy listening to MP3 music files on a memory in your phone using a compatible headset or via the internal loudspeaker.

- **Note** Because of the small dimension of the speaker, in some cases the audio could be distorted, especially at maximum volume and when there are lots of bass sounds. Therefore, we recommend you to use the stereo headset in order to appreciate the high quality of your music.

The music player supports:

- **MPEG-1 Layer III:** Sampling frequency up to 48KHz, Bit rate up to 192Kbps, stereo
- **MPEG-2 Layer III:** Sampling frequency up to 24KHz, Bit rate up to 160Kbps, stereo
- **AAC:** ADIF, ADTS formats (Sampling frequency up to 48KHz)
- **Note** M4410 doesn't support the variable rate of AAC file. Therefore, you can't change the file from MP3 format to AAC.

You can transfer MP3 files from a compatible PC to the memory in your phone using the LG Contents Bank on the CD-ROM in the sales package.

When you connect the phone to a PC using the USB cable (supplied in the same package), you need to install a driver. For further details, refer to the CD-ROM manual.

- **Note** The PC should run Windows 98 SE, Windows ME, Windows 2000, Windows XP operating system.
- Besides downloading the MP3 files to the phone, you can upload the pictures taken on the phone to the PC using the USB cable. And you can also manage the phonebook, scheduler, and Memo on the PC. Consult with the authorised dealer for availability of accessories.
- To download MP3 file in Windows 2000, you should set folder option in PC as follow: View WEB -> Use Windows default folder (I).

MP3 player

[Menu 4-6-1]

1. Press MP3 menu, and then select MP3 player.
2. Press the left soft key  [Options] to access the following menus.
 - ▶ **Main LCD skin:** This menu allows to change the background of main LCD on playing MP3 file.
 - ▶ **Front LCD skin:** This menu allows to change the background of front LCD on playing MP3 file with closing a folder.
 - ▶ **Equalizer**
This menu helps you to adjust various of environment on listening to the music. This phone supports four preset menus. When you enter this menu, you can view current value of equalizer.

▶ Flip setting:

- **Continue playing**

Although you close the flip on playing, the play mode is continued without a pause.

- **Stop playing**

When you close the flip, you can stop the play mode.

▶ View play list

You can view the play list on listening to the music.

▶ Playmode

This menu allows to set the play mode: Play all, Repeat all, Random all, Play one and Repeat one.

▶ Set as ring tone

This menu allows to set the MP3 file as a ring tone. You can also set it as a ring tone in Profile.

Play list

[Menu 4-6-2]

This menu allows to view the whole play list. You can move the track by pressing the navigation key. In addition, if you select option menu, you can delete the file or view its information .

My photos

[Menu 4-7]

You can view and send a picture. In addition, you can set the window as a background.

All photos

[Menu 4-7-1]

You can view all pictures in order.

General photos

[Menu 4-7-2]

You can view all pictures except of frame and phone book ones.

Mode photos

[Menu 4-7-3]

You can view all frame pictures.

Contacts photos

[Menu 4-7-4]

You can view all contacts photos.

- ▶ **Full view:** You can view full photo.
- ▶ **Multi view:** You can view the maximum of 9 thumbnails in a screen.
- ▶ **Set as wallpaper:** You can set a picture as a wallpaper.
- ▶ **Send via multimedia message:** You can send a picture thru MMS.
- ▶ **Send via bluetooth:** You can send the photo by bluetooth.

- ▶ **Copy/ Move to external memory:** You can copy or move between phone and the SD memory.
- ▶ **Rename:** You can edit the title of picture.
- ▶ **Delete:** You can delete the photo.
- ▶ **Information:** You can view the information about Title, Size, Date and Time you've taken.

Silent movie [Menu 4-8]

This menu allows to play or delete the video file. You can change the name of file, and check information related to size and time.

Settings [Menu 4-9]

Camera [Menu 4-9-1]

- ▶ **Auto save:** If you set **On**, the images will be saved automatically without displaying menu bar to save.
- ▶ **Shutter tone:** You can change the shutter tone to take a picture.
- ▶ **Delete all photos:** This menu allows to delete all photos after asking your confirmation.

Voice recorder [Menu 4-9-2]

- ▶ **Duration:** You can set the duration to record for 30 seconds or 1 minute.

Memory in use [Menu 4-9-3]

You can check the capacity of memory in use.

New message

[Menu 5-1]

This menu includes functions related to SMS (Short Message Service), MMS (Multimedia Message Service), voice mail, as well as the network's service messages.

Text message

[Menu 5-1-1]

You can write and edit text message, checking the number of message pages.



1. Enter the **Messages** menu by pressing the left soft key  [Select].
2. If you want to write a new message, select **Text message**.
3. To make text input easier, use T9.
4. Press [Insert] to attach the followings.

Insert

- ▶ **Picture:** You can insert the Default graphics or graphics in My pictures that are available for short messages.
- ▶ **Sound:** You can insert sounds that are available for short messages.
- ▶ **Text templates:** You can use Text templates already set in the phone.
- ▶ **Contacts:** You can add phone numbers or e-mail addresses in address book.
- ▶ **Symbol:** You can add special characters.

- ▶ **Business card:** You can add your signature to the message.
 - ▶ **Schedule:** You can insert your own schedule on writing the message.
5. If you want to set option for your text, or to finish your writing, press the left soft key  [Options].

Options

- ▶ **Send:** Sends text messages.
 1. Enter numbers of recipient.
 2. Press  key to add more recipients.
 3. You can add phone numbers in the address book.
 4. Press the left soft key  after entering numbers. All messages will be automatically saved in the outbox folder, even after a sending failure.
- ▶ **Save to drafts:** Stores messages in Drafts.
- ▶ **Font & Alignment:** You can select **Size** and **Style** of fonts, and the alignment of text.
- ▶ **Colour:** You can select **Colour** of foreground and background.
- ▶ **T9 dictionary:** You can add your own word. This menu can be shown only when edit mode is Predictive (T9Abc/T9abc/T9ABC).
- ▶ **Exit:** If you press **Exit** while writing a message, you can end the writing message and back to the Message menu. The message you have written is not saved.

- ⓘ **Note** The phone which supports EMS release 5 is available to send colour pictures, sounds, text styles, etc.. The other party may not receive pictures, sounds or text styles you sent properly if the phone does not support such options.

Multimedia message [Menu 5-1-2]

You can write and edit multimedia messages, checking message size.

1. Enter the **Message** menu by pressing the left soft key  [Select].
2. If you want to write a new message, select **Multimedia message**.
3. You can create a new message or choose one of the multimedia message templates already made.
4. Press **Insert** to add photos, pictures, sounds, record voice, text templates, contacts, symbol, business card, and schedule.

Options

- ▶ **Send:** You can send multimedia messages to multiple recipients, priorities your message, and make it sent later as well.
- ⓘ **Note** All messages will be automatically saved in the outbox folder, even after a sending failure.







- ▶ **Preview:** You can preview multimedia messages you wrote.
- ▶ **Save:** You can save multimedia messages **To drafts** or **As template**.
- ▶ **Edit subject:** You can edit the subject of each message.
- ▶ **Add slide:** You can add a slide before or after current slide.
- ▶ **Move to slide:** You can move to previous or next slide.
- ▶ **Delete slide:** You can delete current slides.
- ▶ **Set slide format**
 - **Set timer:** You can set timer for slide, text, picture and sound.
 - **Set color:** You can set the color of foreground or background.
- ▶ **T9 dictionary:** You can add your own word. This menu can be shown only when edit mode is Predictive (T9Abc/T9abc/T9ABC).
- ▶ **Exit:** You can get back to the Message menu.
- ⓘ **Note** If you select the picture (15K) on writing multimedia message, loading duration will take around 15 seconds at least. Furthermore, you can't activate any key during loading time. After 15 seconds, it is available to write multimedia message.

Inbox

[Menu 5-2]

You will be alerted when you have received messages. They will be stored in Inbox.

In Inbox, you can identify each message by icons. For detail, see the icon directive.

Icon	Icon directive
	Multimedia message
	Short message
	SIM message
	Read multimedia message
	Read text message
	Push message
	Notified multimedia message

If the phone shows 'No space for SIM message', you have to delete only SIM messages from Inbox. If the phone displays 'No space for message', you can make space of each repository as deleting messages, media and applications.

* SIM message

SIM message means the message exceptionally stored in SIM card. You can move this message to the phone.

For notified multimedia message, you have to wait for downloading and processing of the message.





To read a message, select one of the messages by pressing the left soft key .

- ▶ **View:** You can view the received messages.
- ▶ **Reply:** You can reply to the sender.
- ▶ **Forward:** You can forward the selected message to another party.
- ▶ **Return call:** You can call back to the sender.
- ▶ **Delete:** You can delete the current message.
- ▶ **Information:** You can view information about received messages; Sender's address, Subject (only for Multimedia message), Message date & time, Message type, Message size.
- ▶ **Delete all:** You can delete all messages.

Outbox

[Menu 5-3]

This menu allows to view the message which is about to send or is failed sending. After sending the message successfully, the message will be moved to sent menu.



Icon	Icon directive
	MMS Unsent
	MMS delivery confirmed
	SMS unsend
	SMS delivery confirmed

- ▶ **View:** You can view the message.
- ▶ **Edit:** You can edit the message.
- ▶ **Send:** You can send the message. After sending the message, this will be moved to sent menu.
- ▶ **Delete:** You can delete the message.
- ▶ **Information:** You can check information of each message.
- ▶ **Send all:** You can send all messages in outbox.
- ▶ **Delete all:** You can delete all messages in outbox.

Sent

[Menu 5-4]

You can view the message which is already sent.

Icon	Icon directive
	MMS Sent
	SMS sent

- ▶ **View:** You can view the sent messages.
- ▶ **Forward:** You can forward the current message to other recipients.
- ▶ **Delete:** You can delete the current message.
- ▶ **Information:** You can view information about outbox messages; Recipient's address, Subject (only for Multimedia message), Message date & time, Message type, Message size.
- ▶ **Delete all:** You can delete all messages didn't send.

Drafts

[Menu 5-5]



Using this menu, you can preset up to five multimedia messages that you use most frequently. This menu shows the preset multimedia message list.

The following options are available.

- ▶ **View:** You can see the multimedia messages.
- ▶ **Edit:** Modifies the message you choose.

- ▶ **Delete:** Deletes the message you choose.
- ▶ **Information:** To view the information of the message.
- ▶ **Delete all:** Deletes all of the messages in the folder.

Listen to voice mail [Menu 5-6]

Once this menu has been selected, simply press the left soft key  [OK] to listen to voice mail. You can also hold down the  key in standby mode to listen to voice mail.



- **Note** When you receive a voice mail, your phone displays the icon and you hear an alert. Please check with your network provider for details of their service in order to configure the handset correctly.

Info message [Menu 5-7]

(Dependent to network and subscription)

Info service messages are text messages delivered by the network to GSM. They provide general information such as weather reports, traffic news, taxis, pharmacies, and stock prices. Each type of has the number; therefore, you can contact service provider as long as you have input the certain number for the information. When you have received an info service message, you can see the popup message to show you that you have received a message or the info service message is directly displayed. To view the message again or not in standby mode, follow the sequence shown below;

Read [Menu 5-7-1]

1. When you have received an info service message and select Read to view the message, it will be displayed on the screen. You can read another message by scrolling , , or  [Next].
2. The message will be shown until another message is reached.

Topics [Menu 5-7-2]

(Dependent to network and subscription)

- ▶ **Add new:** You can add Info service message numbers in the Phone memory with its nickname.
- ▶ **View list:** You can see Info service message numbers which you added. If you press  [Options], you can edit and delete info message category which you added.
- ▶ **Active list:** You can select info service message numbers in the active list. If you activate an info service number, you can receive messages sent from the number.

Templates

[Menu 5-8]

Text template

[Menu 5-8-1]

You have 6 text templates as below;

- **Please call me back**
- **I'm late. I will be there at**
- **Where are you now?**
- **I am on the way.**
- **Top urgent. Please contact.**
- **I love you.**

Multimedia template

[Menu 5-8-2]

After saving new template, you can use the following options.

- ▶ **View:** You can see multimedia templates.
- ▶ **Delete:** You can delete multimedia templates.
- ▶ **Add new:** Allows you to add new multimedia templates.
- ▶ **Send via multimedia message:** You can write and send multimedia messages.
- ▶ **Edit:** You can edit multimedia templates.
- ▶ **Delete all:** Allows you to delete all multimedia messages.

Settings

[Menu 5-9]

Text message

[Menu 5-9-1]

▶ **Message types:**

Text, Voice, Fax, Natl. paging, X.400, E-mail, ERMES

Usually, the type of message is set to **Text**. You can convert your text into alternative formats. Contact your service provider for the availability of this function.

▶ **Validity period:** This network service allows you to set how long your text messages will be stored at the message centre.

▶ **Delivery report:** If you set to **Yes**, you can check whether your message is sent successfully.

▶ **Reply charging:** When a message is sent, it allows the recipients to reply and charge the cost of the reply to your telephone bill.

▶ **SMS centre:** If you want to send the text message, you can receive the address of SMS centre through this menu.

Multimedia message

[Menu 5-9-2]

▶ **Priority:** You can set the priority of the message you choose.

▶ **Validity period:** This network service allows you to set how long your text messages will be stored at the message centre.

- ▶ **Subject:** You can insert the subject of each template.
- ▶ **Delivery report:** If it is set to **Yes** in this menu, you can check whether your message is sent successfully.
- ▶ **Read reply:** You can send the reply for the confirmation whether you read the message or not.
- ▶ **Auto download:** If you select **On**, you receive multimedia messages automatically. If you select **Off**, you receive only notification message in the inbox and then you can check this notification. If you select **Home network only**, you receive multimedia messages depends on Homenetwork.
- ▶ **Network settings:** If you select multimedia message server, you can set URL for multimedia message server.
- ▶ **Permitted types**
 - Personal:** Personal message.
 - Advertisements:** Commercial message.
 - Information:** Necessary information.

Voice mail centre [Menu 5-9-3]

You can receive the voicemail if your network service provider supports this feature. When a new voicemail is arrived, the symbol will be displayed on the screen. Please check with your network service provider for details of their service in order to configure the phone accordingly.

- ▶ **Home:** You can listen to voice mails by selecting Home.
- ▶ **Roaming:** Even when you are in abroad, you can listen to voice mails if roaming service is supported.

Info message [Menu 5-9-4]

- ▶ **Receive**
 - Yes:** If you select this menu, your phone will receive Info service messages.
 - No:** If you select this menu, your phone will not receive Info service messages any more.
- ▶ **Alert**
 - Yes:** Your phone will beep when you have received Info service message numbers.
 - No:** Your phone will not beep even though you have received info service messages.
- ▶ **Languages**

You can select the language you want by pressing [On/Off]. Then, the info service message will be shown in the language that you selected.

Push message [Menu 5-9-5]

You can set the option whether you will receive the message or not.

Photos

[Menu 6-1]

After taking a picture, you can view or send it by MMS and bluetooth. Press the left key [Options] to enter the options.

- ▶ **Full view:** You can view full photo.
- ▶ **Multi view:** You can view the maximum of 9 thumbnails in a screen.
- ▶ **Set as wallpaper:** You can set a picture as a wallpaper.
- ▶ **Send via multimedia message:** You can send a picture thru MMS.
- ▶ **Send via bluetooth:** You can send the photo by bluetooth.
- ▶ **Copy/ Move to external memory:** You can copy or move between phone and the SD memory.
- ▶ **Rename:** You can edit the title of picture.
- ▶ **Delete:** You can delete the photo.
- ▶ **Information:** You can view the information about Title, Size, Date and Time you've taken.

Pictures

[Menu 6-2]

After selecting a picture, press the left key [View]. You can check the options as follow:

- ▶ **Set as wallpaper:** Currently selected picture can be set as a wallpaper.
- ▶ **Send via multimedia message:** The picture downloaded from network can be sent by MMS service.
- ▶ **Send via bluetooth:** The picture downloaded from network can be sent by Bluetooth.
- ▶ **Copy to external memory:** The picture can be moved to SD memory card.

Silent movie

[Menu 6-3]

This menu allows to play or delete the video file. You can change the name of file, and check information related to size and time.

Sounds

[Menu 6-4]

After selecting a sound, press the left key [Options]. You can check the options as follow:

- ▶ **Set as ringtone:** Currently selected sound can be set as a ringtone.
- ▶ **Send via text/ multimedia message:** The sound downloaded from network can be sent by SMS or MMS service.
- ▶ **Send via bluetooth:** The sound downloaded from network can be sent by Bluetooth.

Music

[Menu 6-5]

You can download MP3 file from network, and then you can enjoy the music. In addition, you can set this music as a ringtone.

Others

[Menu 6-6]

This menu provides a space to store the external files which are not opened on this phone.

External Memory

[Menu 6-7]

This menu allows you to view Photos, Pictures, Sounds and Music in the SD card. If the external memory is not available, a pop up message "Please insert external memory" is displayed.

You can set functions relating to the phone.



Wallpaper [Menu 7-1]

You can select the background pictures in standby mode.

Main LCD [Menu 7-1-1]

Front LCD [Menu 7-1-2]

Preinstalled

You can select a picture or an animation of wallpaper by pressing  or .

My pictures

You can select a picture or an animation as wallpaper.

Menu colour [Menu 7-2]

Your phone provides you with 4 menu colour themes. Set the menu colour by scrolling and pressing the left soft key [Select].

Greeting note [Menu 7-3]

If you select **On**, you can edit the text which is displayed in standby mode.

Backlight [Menu 7-4]

You can set the light-up duration of the display.

Information window [Menu 7-5]

You can preview the current state of the selected menu before open the menu. The state is shown at bottom of the display.

In Profiles, you can adjust and customise the phone tones for different events, environments, or caller groups. There are six preset profiles: **General**, **Silent**, **Vibrate only**, **Loud**, **Headset** and **Car**. Each profile can be personalised. Press the left soft key [Menu] and select **Profiles** using up/down navigation keys.

Activate

[Menu 8-X-1]

1. A list of profiles is displayed.
2. In the Profiles list, scroll to the profile you want to activate and press the left soft key  [Select] or OK key.
3. Then, select Activate.

Personalise

[Menu 8-X-2]

Scroll to the desired profile in the Profile list. After pressing the left soft key  or the OK key, select **Personalise**. The profile setting option opens. Set the option as required.



- ▶ **Call alert type:** Set the alert type for incoming calls.
- ▶ **Ring tone:** Select the desired ring tone from the list.
- ▶ **Ring volume:** Set the volume of the ringing tone.
- ▶ **Message alert type:** Set the alert type for messages.
- ▶ **Message tone:** Select the alert tone for messages.
- ▶ **Keypad tone:** Select the desired keypad tone.
- ▶ **Flip tone:** Allows to set the flip tone for adjusting environment.

- ▶ **Keypad volume:** Set the volume of keypad tone.
- ▶ **Sound effects volume:** Set the volume of effect sound.
- ▶ **Power on/off volume:** Set the volume of the ringing tone when switching the phone on/off.
- ▶ **Auto answer:** This function will be activated only when your phone is connected to the handsfree kit.
 - **Off:** The phone will not answer automatically.
 - **After 5 secs:** After 5 seconds, the phone will answer automatically.
 - **After 10 secs:** After 10 seconds, the phone will answer automatically.

Rename

[Menu 8-X-3]

You can rename a profile and give it any name you want.

- ⓘ **Note** **Vibrate only**, **Silent** and **Headset** profiles cannot be renamed.
1. To change the name of a profile, scroll to the profile in the profile list and after pressing the left soft key  or the OK key, select **Rename**.
 2. Key in the desired name and press the OK key or the left soft key  [OK].

Favourites



[Menu 9-1]

This option allows you to add your own favourites to the list already provided. Once you create your own menu, you can access the desired function quickly in the idle screen by pressing the up navigation key.

Alarm clock

[Menu 9-2]

You can set up to 5 alarm clocks to go off at a specified time.

1. Select **On** and enter the alarm time you want.
2. Select the repeat period: **Once, Mon~Fri, Mon~Sat, Everyday.**
3. Select the alarm tone you want and press  [OK].
4. Edit the alarm name and press  [OK].

Bluetooth

[Menu 9-3]

Bluetooth enables compatible mobile devices, peripherals and computers that are in close proximity to communicate directly with each other without wires. This handset supports built-in Bluetooth connectivity, which makes it possible to connect them with compatible Bluetooth headsets, computer applications and so on.

- **Note** You can exchange the data within only phonebook via bluetooth.

My devices

[Menu 9-3-1]

You can view all devices which are compatible with bluetooth phone.

Handsfree devices

[Menu 9-3-2]

You can view the list of handsfree devices which is compatible with bluetooth phone.

If you enter My devices or Handsfree devices menu, you access the options as follow.

- ▶ **Connect/ Disconnect:** Allows to connect the other bluetooth devices.
- ▶ **Add new:** Allows to search new bluetooth device.
- ▶ **Assign name:** Allows to change the name of bluetooth.
- ▶ **Set as authorised/Set as unauthorised:** Allows to set the authorised connection between each bluetooth devices.
- ▶ **All service:** Allows to view all services which are supported by bluetooth device.
- ▶ **Delete :** Allows to delete the bluetooth device.
- ▶ **Delete all:** Allows to delete all bluetooth devices.

Settings

[Menu 9-3-3]

You can register new device which is compatible with bluetooth. If you already have added the device, you can search it after entering a password.

▶ Set bluetooth

You can activate or cancel bluetooth function.

▶ Handset's visibility

You can set the function that your phone is shown on the other bluetooth devices.

▶ Handset's name

You can set the name of bluetooth device. The default name is M4410.

SyncML

[Menu 9-4]

The SyncML function synchronises the data in a phone and the data on a server such as contact address information, schedule items, etc. via a wireless network.

• Connect

Select SyncML from the Connectivity menu and then press the  key.

Select the Connect item and then press the  key. Connect to the server with the selected server profile and the synchronization animation is displayed while the synchronization is performed.

• Server settings

This menu allows you to configure the profile for a SyncML.

▶ Adding a new profile

- Input and choose the Profile name, Host address, Username, Password, Contacts, Contact name, Calendar, Calendar name, To do, To do name and Access point.

- Press the  key to save the new profile.

- In the Settings screen, press the left soft key [Options] key and select Add new to add a new profile.

▶ Editing a profile

- Select a profile to edit.

- Press the left soft key [Options], select Edit, and edit the selected profile.

▶ Deleting profiles

- Press the left soft key [Options] and select Delete.

- Select Yes to delete the selected profile.

▶ Selecting a server

- Select a desired server profile to synchronise in the Settings screen and then press the  key.

• Logs

Select a SyncML item in the Connectivity menu and then press the  key.





Select Logs item and then press the  key to view the log for the last synchronisation operation performed.

Calculator

[Menu 9-5]

This contains the standard functions such as +, -, x, ÷ : **Addition, Subtraction, Multiplication, and Division.**

Furthermore, you can use the various function of calculator such as **sin, cos, log.**

1. Input the numbers by pressing numeric keys.
2. Use a navigation key to select a sign for calculation.
3. Then input the numbers.
4. Press  key to view the result.
5. If you press the left soft key  [Function], you can use the virious of calculation.
6. To input the decimal numver, press  key. If you press  key, you can enter ().
7. To end **Calculator**, press the right soft key  [Back].





Unit converter

[Menu 9-6]

This converts any measurement into a unit you want.

There are 7 types that can be converted into units:



Currency, Surface, Length, Weight, Temperature, Volume and Velocity.

1. You can select one of four unit types by pressing  [Unit] key.
2. Select the unit you want to convert by pressing  and .
3. Select the standard value by using , .

World time

[Menu 9-7]

You can view clocks of the world's major cities.

1. Select the city belonged to the time zone by pressing ,  key.
2. You can set the current time to the city time you select by pressing the left soft key  [Set].

SIM-Menu

[Menu 9-8]

This menu depends on SIM and the network services.

You can access various WAP (Wireless Application Protocol) services such as banking, news, weather reports and flight information. These services are specially designed for mobile phones and they are maintained by WAP service providers.

Check the availability of WAP services, pricing and tariffs with your network operator and/or the service provider whose service you wish to use. Service providers will also give you instructions on how to use their services.



Once connected, the homepage is displayed. The content depends on the service provider. To exit the browser at any time, press the () key. The phone will return to the previous menu.

Navigating with the WAP browser

You can surf the Internet using either the phone keys or the WAP browser menu.

Using the phone keys

When surfing the Internet, the phone keys function differently to phone mode.

Key	Description
	Scrolls each line of the content area
	Returns to the previous page
	Selects options and confirms actions

Using the WAP browser menu

There are various menu options available when surfing the Mobile Web.

Note The WAP browser menus may vary, depending on your browser version.

Home

[Menu *-1]

Connects to a homepage. The homepage will be the site which is defined in the activated profile. It will be defined by the service provider if you have not defined it in the activated profile.

Bookmarks

[Menu *-2]

This menu allows you to store the URL of favourite web pages for easy access at a later time. Your phone has several pre-installed bookmarks. These pre-installed bookmarks cannot be deleted.

To create a bookmark

1. Press the left soft key  [Options].
2. Select Add new and press the OK key.
3. After entering the desired URL and title, press the OK key.

After selecting a desired bookmark, the following options are available.

- ▶ **Connect:** Connects to the selected bookmark.
- ▶ **Add new:** Select this to create a new bookmark.
- ▶ **Edit:** You can edit the URL and/or the title of the selected bookmark.
- ▶ **Delete:** Deletes the selected bookmark.
- ▶ **Delete all:** Deletes all the bookmarks.

Go to URL

[Menu *-3]

You can connect directly to the site you want. After entering a specific URL, press the OK key.

Settings

[Menu *-4]

You can set the profile, cache, cookie and security related to internet service.

Profiles

[Menu *-4-1]

A profile is the network information used to connect to the Internet.

Each profile has submenus as follows:

- ▶ **Activate:** Activates the selected profile.
- ▶ **Settings:** Use this to edit and change WAP settings for the selected profile.

- **Homepage:** This setting allows you to enter the address (URL) of a site you want to use as homepage. You do not need to type http:// at the front of each URL as the WAP Browser will automatically add it.
- **Bearer:** You can set the bearer data service.
1 Data / 2 GPRS
- **Data settings:** Appears only if you select Data Settings as a Bearer / service.

Dial number: Enter the telephone number to dial to access your WAP gateway.

User ID: The users identity for your dial-up server (and NOT the WAP gateway).

Password: The password required by your dial-up server (and NOT the WAP gateway) to identify you.

Call type: Select the type of data call : Analogue of Digital (ISDN).

Linger time: You need to enter timeout period. After entering that, the WAP navigation service will be unavailable if any data is not input or transferred.

- **GPRS settings:** The service settings are only available when GPRS is chosen as a bearer service.

APN: Input the APN of the GPRS.

User ID: The users identify for your APN server.

Password: The password required by your APN server.

- Proxy settings

Proxy: Activates or cancels proxy.

IP address: Input the IP address of the Proxy server you access.

Port number: Input the Proxy Port.

- DNS settings

Primary server: Input the IP address of the primary DNS server you access.

Secondary server: Input the IP address of the secondary DNS server you access.

▶ **Rename:** You can change the profile name.

▶ **Add new:** You can add a new profile.

▶ **Delete:** Deletes the selected profile from the list.

Cache

[Menu *-4-2]

The information or services you have accessed are saved in the cache memory of the phone.

Cookie

[Menu *-4-3]

The information or services you have accessed are saved in the cache memory of the phone.

Clear cache

[Menu *-4-4]

Removes all context saved in cache.

📌 **Note** A cache is a buffer memory, which is used to save data temporarily.

Clear cookie

[Menu *-4-5]

Removes all context saved in cookie.

Security

[Menu *-4-6]

A list of the available certification is shown.

▶ **Authority:** You can see the list of authority certificates that have been stored in your phone.

▶ **Personal:** You can see the list of personal certificates that have been stored in your phone.

Browser version

[Menu *-5]

The WAP browser version is displayed.

Call register [Menu 0]

You can check the record of missed, received, and dialled calls only if the network supports the Calling Line Identification (CLI) within the service area. The number and name (if available) are displayed together with the date and time at which the call was made. You can also view call times.

Missed calls [Menu 0-1]

This option lets you view the last 10 unanswered calls. You can also:

- View the number if available and call it, or save it in the Address Book
- Enter a new name for the number and save both in the Address Book
- Send a message by this number
- Delete the call from the list

Received calls [Menu 0-2]

This option lets you view the last 10 incoming calls. You can also:

- View the number if available and call it or save it in the Address Book
- Enter new name for the number and save both in the Address Book
- Send a message by this number
- Delete the call from the list

Dialled calls [Menu 0-3]

This option lets you view the last 20 outgoing calls (called or attempted). You can also:

All calls [Menu 0-4]

This option allows you to view all records of call. You can also:

- View the number if available and call it, or save it in the Address Book
- Enter a new name for the number and save both in the Address Book
- Send a message by this number
- Delete the call from the list.

Delete recent calls [Menu 0-5]

Allows you to delete Missed calls and Received calls lists. You can delete Dialled calls and All calls lists at one time.

Call charges

[Menu 0-6]

Call duration

[Menu 0-6-1]

Allows you to view the duration of your incoming and outgoing calls. You can also reset the call times. The following timers are available:

- ▶ **Last call:** Length of the last call.
- ▶ **All calls:** Total length of all calls made and incoming calls since the timer was last reset.
- ▶ **Received calls:** Length of the incoming calls.
- ▶ **Dialled calls:** Length of the outgoing calls.
- ▶ **Reset all:** Allows you to clear the length of all calls by pressing the left soft key  [Yes].

Call costs

[Menu 0-6-2]

Allows you to check the cost of your last call, all calls, remaining and reset the cost. To reset the cost, you need to PIN2 code.

Settings

[Menu 0-6-3]

(SIM Dependent)

- ▶ **Set tariff:** You can set the currency type and the unit price. Contact your service providers to obtain charging unit prices. To select the currency or unit in this menu, you need the PIN2 code.

- ▶ **Set credit:** This network allows you to limit the cost of your calls by selected charging units. If you select **Read**, the number of remaining unit is shown. If you select **Change**, you can change your change limit.
- ▶ **Auto display:** This network service allows you to see automatically the cost of your last calls. If set to **On**, you can see the last cost when the call is released.

GPRS information

[Menu 0-7]

You can check the amount of data transferred over the network through the GPRS information option. In addition, you can also view how much time you are online.

Call duration

[Menu 0-7-1]

You can check the duration of **Last call** and **All calls**. You can also reset the call timers.

Data volume

[Menu 0-7-2]

You can check The **Sent**, **Received** or **All** data volumes and **Reset all**.

Settings [Menu #]

Date & Time

[Menu #-1]

You can set functions relating to the date and time.

Set date

[Menu #-1-1]

▶ Set date

You can enter the current date.

▶ Date format

You can set the Date format such as DD/MM/YYYY, MM/DD/YYYY, YYYY/MM/DD.

(D: Day / M: Month / Y: Year)

Set time

[Menu #-1-2]

▶ Set time

You can enter the current time.

▶ Time format

You can set the time format between 24-hour and 12-hour.

Languages

[Menu #-2]

You can change the language for the display texts in your phone. This change will also affect the Language Input mode.

Call settings

[Menu #-3]

You can set the menu relevant to a call by pressing [Select] in the Setting menu.

Call divert

[Menu #-3-1]

The Call divert service allows you to divert incoming voice calls, fax calls, and data calls to another number. For details, contact your service provider.

▶ All voice calls

Diverts voice calls unconditionally.

▶ If busy

Diverts voice calls when the phone is in use.

▶ If no reply

Diverts voice calls which you do not answer.

▶ If out of reach

Diverts voice calls when the phone is switched off or out of coverage.

▶ All data calls

Diverts to a number with a PC connection unconditionally.

▶ All fax calls

Diverts to a number with a fax connection unconditionally.

▶ Cancel all

Cancels all call divert service.

The submenus

Call divert menus have the submenus shown below.

• **Activate**

Activate the corresponding service.

To voice mail centre

Forwards to message centre. This function is not shown at All data calls and All fax calls menus.

To other number

Inputs the number for diverting.

To favourite number

You can check recent 5 diverted numbers.

• **Cancel**

Deactivate the corresponding service.

• **View status**

View the status of the corresponding service.

Answer mode

[Menu #-3-2]

▶ **Flip open**

If you select this menu, you can receive an incoming call when only opening flip.

▶ **Any key**

If you select this menu, you can receive a call by pressing any key except  [End] key.

▶ **SEND key only**

If you select this menu, you can receive a call by only pressing  [Send] key.

Send my number

[Menu #-3-3]

(network and subscription dependent)

▶ **On**

You can send your phone number to another party. Your phone number will be shown on the receiver's phone.

▶ **Off**

Your phone number will not be shown.

▶ **Set by network**

If you select this, you can send your phone number depending on two line service such as line 1 or line 2.

Call waiting

[Menu #-3-4]

(network dependent)

▶ **Activate**

If you select Activate, you can accept a waiting (receiving) call.

▶ **Cancel**

If you select Cancel, you cannot recognize the waiting (receiving) call.

▶ View status

Shows the status of Call waiting.

Minute minder

[Menu #-3-5]

If you select **On**, you can check the call duration by deep sound every minute during a call.

Auto redial

[Menu #-3-6]

▶ On

When this function is activated, the phone will automatically try to redial in the case of failure to connect a call.

▶ Off

Your phone will not make any attempts to redial when the original call has not connected.

Closed user group

[Menu #-3-7]

(network dependent)

Restricts usage of the phone with numbers that belong to certain user groups. When this function is used, every outgoing call is associated with a group index. If a group index is specified, it is used for all outgoing calls. If no group index is specified, the network will use the preferential index (a specific index that is stored in the network).

▶ **Default:** Activates the default group agreed on with the network operator.

▶ **Set:** Select this to activate the selected CUG Index.

▶ **Edit:** You can edit the CUG name and CUG Index.

▶ **Delete:** Deletes the selected CUG.

▶ **Delete all:** Deletes all CUG.

Security settings

[Menu #-4]

PIN code request

[Menu #-4-1]

In this menu, you can set the phone to ask for the PIN code of your SIM card when the phone is switched on. If this function is activated, you'll be requested to enter the PIN code.

1. Select PIN code request in the security settings menu, and then press  [Select].
2. Set **On/Off**.
3. If you want to change the setting, you need to enter PIN code when you switch on the phone.
4. If you enter wrong PIN code more than 3 times, the phone will lock out. If the PIN is blocked, you will need to key in PUK code.
5. You can enter your PUK code up to 10 times. If you put wrong PUK code more than 10 times, you can not unlock your phone. You will need to contact your service provider.

Handset lock

[Menu #-4-2]

You can use security code to avoid unauthorized use of the phone. Whenever you switch on the phone, the phone will request security code if you set phone lock to **On**. If you set phone lock to **Automatic**, your phone will request security code only when you change your SIM card.

Call barring

[Menu #-4-3]

The Call barring service prevents your phone from making or receiving certain category of calls. This function requires the call barring password. You can view the following submenus.

▶ All outgoing calls

The barring service for all outgoing calls.

▶ Outgoing international

The barring service for all outgoing international calls.

▶ Outgoing international except home country

The barring service for all international outgoing calls except home network.

▶ All incoming

The barring service for all incoming calls.

▶ Incoming when abroad

The barring service for all incoming calls when roaming.

▶ Cancel all barrings

You can cancel all barring services.

▶ Change password

You can change the password for Call Barring Service.

The submenus:

• Activate

Allows to request the network to set call restriction on.

• Cancel

Set the selected call restriction off.

• View status

View the status whether the calls are barred or not.

Fixed dial number

[Menu #-4-4]

(SIM dependent)

You can restrict your outgoing calls to selected phone numbers. The numbers are protected by your PIN2 code.

▶ Enable

You can restrict your outgoing calls to selected phone numbers.

▶ Disable

You can cancel fixed dialling function.

▶ Number list

You can view the number list saved as Fixed dial number.

Change codes

[Menu #-4-5]

PIN is an abbreviation of Personal Identification Number to prevent use by unauthorized person.

You can change the access codes: **PIN1 code**, **PIN2 code**, **Security code**.

1. If you want to change the Security code/PIN1/PIN2 code input your original code, and then press  [OK].
2. Input new Security code/PIN1/PIN2 code and verify them.

Network settings

[Menu #-5]

You can select a network which will be registered either automatically or manually. Usually, the network selection is set to **Automatic**.

Automatic

[Menu #-5-1]

If you select Automatic mode, the phone will automatically search for and select a network for you. Once you have selected "Automatic", the phone will be set to "Automatic" even though the power is off and on.

Manual

[Menu #-5-2]

The phone will find the list of available networks and show you them. Then you can select the network which you want to use if this network has a roaming

agreement with your home network operator. The phone let you select another network if the phone fails to access the selected network.

Preferred

[Menu #-5-3]

You can set a list of preferred networks and the phone attempts to register with first, before attempting to register to any other networks. This list is set from the phone's pre-defined list of known networks.

GPRS settings

[Menu #-6]

You can set GPRS service depending on various situations.

Switch on

[Menu #-6-1]

If you select this menu, the phone is automatically registered to a GPRS network when you switch the phone on. Starting a WAP or PC dial-up application created the connection between phone and network and data transfer is possible. When you end the application, GPRS connection is ended but the registration to the GPRS network remains.

When needed

[Menu #-6-2]

If you select this menu, the GPRS connection is established when you connect a WAP service and closed when you end the WAP connection.

Memory status

[Menu #-7]

You can check free space and memory usage of each repository, SIM memory. You can go to each repository menu.

Reset settings

[Menu #-8]

You can initialize all factory defaults. You need Security code to activate this function.

Accessories

There are various accessories for your mobile phone. You can select these options according to your personal communication requirements.



Travel Adapter

This charger allows you to charge the battery while away from home or your office.



Data cable/CD

You can connect your phone to PC to exchange the data between them.



Standard Battery



Memory card adapter/ Memory card



Stereo headset

Allows hands-free operation. Includes earpiece and microphone.

Note

- Always use genuine LG accessories.
- Failure to do this may invalidate your warranty.
- Accessories may be different in different regions; please check with our regional service company or agent for further enquires.

General

Product name : M4410

System : GSM 900 / DCS 1800 / PCS 1900

Ambient Temperatures

Max. : +55°C

Min : -10°C

Declaration of Conformity



LG Electronics

Suppliers Details

Name

LG Electronics Inc

Address

LG Electronics Inc. LG Kangnam Tower
679, Yoksam-dong, Kangnam-gu, Seoul, Korea

Product Details

Product Name

E-GSM 900 / GSM 1800 / PCS 1900 Trial Band Terminal Equipment

Model Name

M4410

Trade Name

LG

CE 0700

Applicable Standards Details

R&TTE Directive 1999/5/EC

EN 301 489-7 : 2002

EN 60950 : 2001

EN 50360 : 2001

3GPP TS 51.010-1,

Selection according to requirements of EN 301 511, v7.0.1

Supplementary Information

The conformity to above standards is verified by 7Layers and Phoenix with Certificate No. (05-111075) and GSM test report (no.4_LGE_0905_GSM_1), EMC test report(no. HCT-C05-0501), safety test report(no. ITYA0108825M1) and SAR test report(no. TCMA0813254)

Declaration

I hereby declare under our sole responsibility that the product mentioned above to which this declaration relates complies with the above mentioned standards and Directives

Name

Jin Seog, Kim / Director 10.June.2004

Issued Date

LG Electronics Inc. Amsterdam Office

Veluwezoom 15, 1327 AE Almere, The Netherlands

Tel : +31 - 36- 547 - 8940, e-mail : seekim @ lge.com Signature of representative