

F3000 | ИНСТРУКЦИЯ ПОЛЬЗОВАТЕЛЯ |

LG Electronics Inc.
<http://www.lge.com>

P/N : MMBB0193001 (1.0)

F3000 | ИНСТРУКЦИЯ ПОЛЬЗОВАТЕЛЯ

LG Electronics Inc.



РУССКИЙ
ENGLISH



| F3000 | ИНСТРУКЦИЯ ПОЛЬЗОВАТЕЛЯ

CE 0889

CCC
Министерство России
4-87-066

PCF
KRAIO64

| F3000 | ИНСТРУКЦИЯ ПОЛЬЗОВАТЕЛЯ

Содержание данного руководства может иметь некоторые отличия от телефона в зависимости от программного обеспечения и поставщика услуг сотовой связи. Меню телефона может иметь сокращения в названиях его функций и опций.

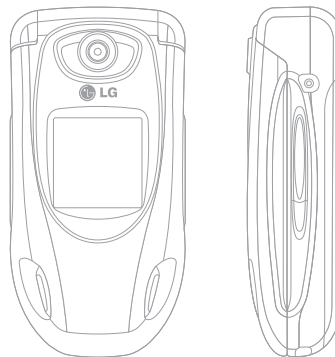

Утилизация старого оборудования



1. Символ на устройстве, изображающий перечеркнутое мусорное ведро означает, что на изделие распространяется Директива 2002/96/ЕС.
2. Электрические и электронные устройства должны утилизироваться не вместе с бытовым мусором, а в специальном месте, указанном правительственными или местными органами власти.
3. Правильная утилизация старого оборудования поможет предотвратить потенциально вредное воздействие на окружающую среду и здоровье человека.
4. Для получения более подробных сведений о старом оборудовании обратитесь в администрацию города, службу, занимающуюся утилизацией или в магазин, где был приобретен продукт.

Поздравляем с покупкой современного компактного мобильного телефона F3000, спроектированного для работы с использованием самых передовых технологий цифровой связи.

Инструкция пользователя содержит важную информацию по использованию данного телефона. Прочтите, пожалуйста, внимательно всю инструкцию для оптимального использования всех возможностей, а так же для того, чтобы не допустить поломки или неправильного его использования.

Использование футляра с магнитом может привести к возникновению проблем, таких как потеря сети, самопроизвольное отключение.



ДЛЯ ВАШЕЙ БЕЗОПАСНОСТИ

Ознакомьтесь с этими рекомендациями. Их несоблюдение может быть опасным или незаконным.

Осторожно

- Все GSM телефоны должны быть постоянно выключены на борту самолета.
- Не держите телефон в руках во время управления автомобилем или иным транспортным средством.
- Не включайте телефон около автозаправочных станций, топливных хранилищ, химических заводов или при проведении подрывных работ.
- Необходимо использовать только указанные батареи и зарядные устройства, поскольку иные могут повредить Ваш телефон.
- Не прикасайтесь к зарядному устройству влажными руками.
- Храните телефон в безопасном месте, недоступном для детей, так как телефон содержит маленькие съемные части. Ребенок может задохнуться, если вдохнет их.

Внимание

- Выключайте телефон везде, где этого требуют правила. Например, запрещается использовать мобильный телефон в больницах, так как излучение телефона может нарушить работу кардиостимуляторов сердца и слуховых аппаратов.
- Не все сотовые сети поддерживают возможность экстренного вызова, поэтому Вам не следует полагаться исключительно на сотовый телефон для связи в экстренных случаях, таких, как вызов скорой медицинской помощи.
- Следует использовать только **ОРИГИНАЛЬНЫЕ** аксессуары во избежание повреждения вашего телефона.
- Все радиопередающие устройства могут создавать помехи работе электронной аппаратуры при нахождении на близком расстоянии. Телефон может создавать небольшие помехи телевизорам и радиоприёмникам, компьютерам и т.п.
- Батареи, которые невозможно использовать, должны быть утилизированы в установленном законом порядке.
- Не разбирайте телефон или батарею.

РЕКОМЕНДАЦИИ ДЛЯ БЕЗОПАСНОГО И ЭФФЕКТИВНОГО ИСПОЛЬЗОВАНИЯ

Сведения о воздействии радиоволн и и удельной мощности поглощения (SAR)

Данная модель мобильного телефона F3000 соответствует применимым требованиям безопасности для воздействия радиоволн. Данные требования основаны на научных рекомендациях, учитывают пределы обеспечения безопасности всех лиц независимо от возраста и состояния здоровья.

- При определении норм воздействия радиоволн используется единица измерения, известная как удельная мощность поглощения (SAR). Измерение SAR осуществляется с помощью стандартизованного способа, заключающегося в работе телефона на самой высокой сертифицированной мощности во всех используемых частотных диапазонах.
- Уровень SAR для различных моделей телефонов LG может различаться, но все они отвечают соответствующим требованиям по воздействию радиоволн.
- Предел SAR, рекомендованный международной комиссией по защите от неионизирующих излучений (ICNIRP), составляет 2 Вт/кг, усредненные на десять (10) грамм ткани.

- Самое высокое значение SAR для данной модели, полученное при тестировании по DASy4, составляет 0,988 Вт/кг (10 г).
- Значение SAR для лиц, проживающих на территории стран/регионов, принявших ограничение SAR, рекомендованное институтом инженеров электротехники и электроники (IEEE), составляет 1,6 Вт/кг, усредненные на один (1) грамм ткани.

Обращение с телефоном и его обслуживание

Предупреждение: Используйте аккумуляторы, зарядное устройство и принадлежности, предназначенные для данной модели телефона. Использование других типов устройств может привести к отказу в приеме претензий и аннулированию всех гарантий на телефон. Кроме того, это может быть опасным.

- Запрещается разбирать телефон. (При необходимости ремонта отнесите его к квалифицированному специалисту.)

РЕКОМЕНДАЦИИ ДЛЯ БЕЗОПАСНОГО И ЭФФЕКТИВНОГО ИСПОЛЬЗОВАНИЯ

- Не используйте телефон вблизи электроприборов, например, вблизи телевизора, радио или персонального компьютера.
- Телефон не должен находиться вблизи источников тепла, например, радиаторов или плит.
- Не роняйте телефон.
- Телефон не должен подвергаться механической вибрации или ударам.
- Запрещается заворачивать телефон в оберточную бумагу или виниловую упаковку, так как покрытие телефона может быть повреждено.
- Для очистки телефона не используйте агрессивные химикаты (например спирт, бензин, растворители и т.д.) или моющие средства. Это может привести к возгоранию.
- Телефон не должен подвергаться чрезмерному воздействию дыма или пыли.
- Не держите телефон вблизи кредитных карт, транспортных билетов и т.д., так как это может повлиять на информацию на магнитных полосках.
- Не дотрагивайтесь до экрана острыми предметами, так как это может привести к повреждению телефона.
- Не подвергайте телефон воздействию жидкости или влаги.
- Используйте такие принадлежности, как наушники, осторожно.
- При помещении телефона в сумку или в карман без предварительной изоляции разъема телефона контактное гнездо, такие металлические предметы как монеты, скрепки или ручки могут вызвать короткое замыкание телефона. Всегда, кроме случаев использования, закрывайте разъем телефона.
- Никогда не помещайте телефон в микроволновую печь, это может привести к взрыву батареи.
- Обслуживание телефона и его принадлежностей должно проводиться только авторизованным персоналом. Неквалифицированный ремонт или обслуживание может вызвать выход телефона из строя и, соответственно, сделать недействительной гарантию.
- Не используйте телефон при поврежденной антенне. Контакт поврежденной антенны с кожей может вызвать легкий ожог. Для замены поврежденной антенны обратитесь в авторизованный центр обслуживания компании LG.

- Наклейка во внутренней части телефона (под аккумулятором) содержит важную информацию для сервисных центров. Не удаляйте её.

Эффективная работа с телефоном

Для достижения оптимальной производительности телефона с минимальным потреблением энергии:

- Держите телефон так же, как и при разговоре по любому другому телефону. Говорите прямо в микрофон, при этом направляйте антенну вверх над плечом. Если антенна выдвижная, во время вызова ее необходимо выдвинуть.
- Не дотрагивайтесь до антенны во время использования телефона. Если держаться за нее, это может повлиять на качество вызова; кроме того, это может привести к работе телефона на более высоком уровне мощности, чем необходимо, и, соответственно, к сокращению времени работы без подзарядки.
- Если мобильный телефон поддерживает инфракрасную связь, не направляйте инфракрасный луч в глаза.

Электронные устройства

Все беспроводные телефоны подвержены влиянию помех, что может отражаться на их рабочих характеристиках.

- Запрещается использовать мобильный телефон вблизи медицинского оборудования без разрешения на это. Не размещайте телефон над кардиостимулятором, то есть в нагрудном кармане.
- Мобильные телефоны могут вызывать помехи в слуховых аппаратах.
- Мобильный телефон может быть причиной небольших помех в работе телевизоров, радио, компьютеров и т.д.
- Не сгибайте, не царапайте и не подвергайте телефон воздействию статического электричества.

РЕКОМЕНДАЦИИ ДЛЯ БЕЗОПАСНОГО И ЭФФЕКТИВНОГО ИСПОЛЬЗОВАНИЯ

Безопасность при движении на дорогах

Существуют специальные законы и правила, регулирующие использование мобильных телефонов при вождении автомобиля.

- Во время управления автомобилем не пользуйтесь телефоном, держа его в руке.
- Все внимание должно быть сосредоточено на управлении автомобилем.
- Используйте гарнитуру «handsfree».
- Если дорожные условия этого требуют, перед осуществлением вызова или до ответа на входящий вызов съезьте с проезжей части.
- Радиочастотная энергия может влиять на некоторые электронные системы автотранспортного средства, например на автомагнитолу и систему безопасности.
- Во время управления автомобилем не оставляйте телефон и не устанавливайте комплект «handsfree» рядом с воздушной подушкой безопасности. Если беспроводное оборудование установлено неправильно, существует опасность получения серьезной травмы при срабатывании подушки безопасности.

Область проведения взрывных работ

Не пользуйтесь мобильным телефоном во время проведения взрывных работ. Необходимо соблюдать соответствующие ограничения, законы и правила.

Потенциально взрывоопасная среда

- Не пользуйтесь телефоном на заправочных станциях. Не используйте телефон вблизи горючего или химических веществ.
- Запрещается перевозить или хранить огнеопасные газы, жидкости или взрывчатые вещества в отсеке автомобиля, в котором находится мобильный телефон и принадлежности к нему.

В самолете

Беспроводные устройства могут привести к сбоям в работе самолётного оборудования.

- При посадке на самолет выключите мобильный телефон.
- Не используйте телефон на борту самолёта без разрешения на то экипажа.

Сведения об аккумуляторе и обращение с телефоном

- Перед зарядкой не нужно полностью разряжать аккумулятор. В отличие от других аккумуляторных систем у этого аккумулятора отсутствует эффект памяти, который может неблагоприятно сказаться на его характеристиках.
- Используйте только аккумуляторы и зарядные устройства компании LG. Зарядные устройства компании LG предназначены для обеспечения максимального срока службы аккумулятора.
- Запрещается разбирать аккумуляторный блок или вызывать короткое замыкание его контактов.
- Металлические контакты аккумуляторного блока должны быть чистыми.
- Заменяйте батареи, если они не отвечают предъявляемым требованиям. Батареи можно заряжать сотни раз до тех пор, пока им потребуется замена.
- Если аккумулятор не используется в течение длительного времени, его необходимо зарядить, чтобы увеличить эксплуатационную пригодность.

- Запрещается подвергать зарядное устройство воздействию прямого солнечного света или использовать его в условиях повышенной влажности, например в ванной комнате.
- Запрещается оставлять аккумулятор в холодных местах, это может привести к ухудшению рабочих характеристик аккумулятора.

Сетевая услуга

- Предоставление некоторых услуг и функций, описанных в этом руководстве пользователя, производится в зависимости от сети или условий подключения. Таким образом, не все меню, которые есть в телефоне, доступны. Для получения дополнительной информации о условиях подключения свяжитесь с оператором Вашей сети.

ОГЛАВЛЕНИЕ

ФУНКЦИИ F3000 12

Описание телефона	12
Отображение информации	16
Символы на экране	16

ПОДГОТОВКА К НАЧАЛУ РАБОТЫ 18

Установка SIM карты и батареи	18
Зарядка батареи	19
Отключение зарядного устройства	20

ОСНОВНЫЕ ФУНКЦИИ 21

Исходящий вызов	21
Настройка звука	22
Ответ на входящий звонок	22
Ввод текста	23

ВЫБОР ФУНКЦИЙ И ОПЦИЙ 26

МЕНЮ ВО ВРЕМЯ РАЗГОВОРА 27

Во время разговора	27
Конференц-связь	28

СХЕМА МЕНЮ 30

ПРОФИЛИ 32

Только вибрация	32
Тихий	32
Общий	32
Громкий	32
Наушники	32

ВЫЗОВЫ 34

Пропущенные	34
Принятые	34
Исходящие	34
Удалить последние звонки	35
Стоимость	35
Справка GPRS	36

АКСЕССУАРЫ 37

Избранный	37
Будильник	37
Bluetooth	37
Калькулятор	38
Конвертер	39
Мировое время	39
Автоответчик	39

ОРГАНАЙЗЕР	42	НАСТРОЙКИ	71
Имена	42	Дата и Время	71
Органайзер	46	Настройки телефона	71
Заметки	47	Настройки вызова	72
СООБЩЕНИЯ	48	Настройки безопасности	75
Написать SMS	48	Настройки сети	77
Написать MMS	50	Настройки GPRS	78
Написать e-mail сообщение	51	Сбросить настройки	78
Почтовый ящик	52	Объём памяти	78
Входящие	52	СЕРВИС	79
Отправленные	54	Интернет	80
Черновики	54	SIM-сервис	83
Прослушать голосовую почту	55	ЗАГРУЗКИ	84
Информационные сообщения	55	Игры и приложения	84
Шаблоны	56	Изображения	85
Настройки	57	Звуки	86
МУЛЬТИМЕДИА	61	АКСЕССУАРЫ	87
Камера	61	ТЕХНИЧЕСКИЕ ХАРАКТЕРИСТИКИ	88
Видеокамера	64		
Диктофон	64		
Караоке	65		
MP3	66		
Статус памяти	70		

ФУНКЦИИ F3000

Описание телефона

1. Динамик





2. Основной дисплей

- Верх дисплея: уровень сигнала, уровень заряда аккумулятора и различные функции
- Низ дисплея: индикаторы функциональных клавиш

3. Клавиши цифр и знаков

- В режиме ожидания: ввод номера для набора.

Удержание:

-  – Международные вызовы
-  – Доступ к меню голосовой почты
-  ~  – Быстрый набор
-  – Включение таймера в режиме камеры

- В режиме редактирования: Ввод цифр и символов

4. Микрофон



- 5. Дополнительный дисплей
- 6. Левые боковые клавиши
 - В режиме ожидания (крышка открыта):
Громкость сигнала клавиатуры
 - В меню: прокрутка вверх и вниз
 - Во время разговора: регулирование громкости
- 7. Клавиша MP3
- 8. Объектив камеры
- 9. Фотовспышка
- 10. Правые боковые клавиши
- 11. Боковая клавиша камеры

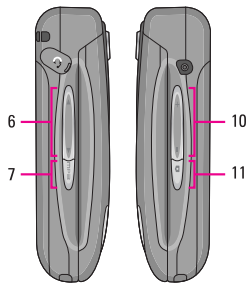
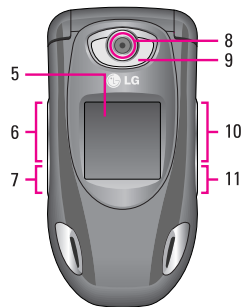

ФУНКЦИИ F3000

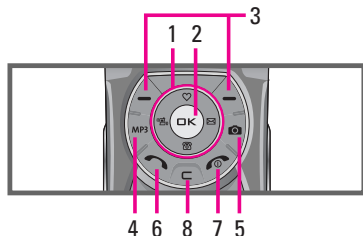

1. Клавиша управления (навигационная клавиша)

• В режиме ожидания:

Быстрое нажатие: Доступ к списку Избранные

Быстрое нажатие: Доступ к телефонной книге

Быстрое нажатие: Список сообщений

Быстрое нажатие: Список профилей

Удержание: Вкл/Выкл режима Только вибрация

• В меню: Прокрутка вверх и вниз

2. Клавиша подтверждения

3. Функциональные клавиши

- Эти кнопки выполняют функции, указанные внизу дисплея.

4. Клавиша MP3

- Быстрое открытие меню проигрывателя MP3.

5. Клавиша камеры

- Быстрое открытие меню камеры.

6. Клавиша Отправить

- Набор телефонного номера и ответ на входящий вызов.
- В режиме ожидания показ последних исходящих, входящих и пропущенных вызовов.

7. Клавиша Закончить

- Включение/выключение телефона (удержание)
- Окончание или отклонение входящего вызова.

8. Клавиша Отменить

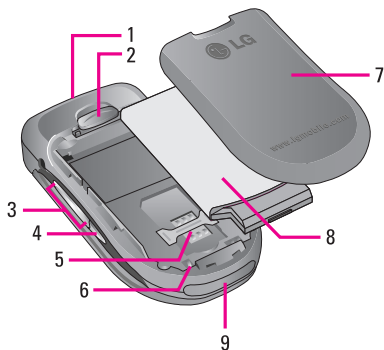

1. Отверстие для наручного ремешка
2. Защелка крышки отсека батареи
3. Правые боковые клавиши
4. Клавиша камеры
5. Гнездо для установки SIM-карты
6. Клеммы батареи
7. Крышка отсека для батареи
8. Батарея
9. Разъём для подключения кабеля передачи данных/
Разъём для подключения зарядного устройства

ФУНКЦИИ F3000

Отображение информации

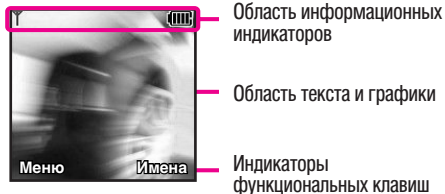

Область	Описание
Область информационных индикаторов	Отображает различные значки. См. стр. 17.
Область текста и графики	Отображают сообщения, инструкции и любую вводимую информацию, например, номер вызываемого абонента.
Индикаторы клавиш	Показывает функции, назначенные в функциональных настоящее время двум программируемым кнопкам.

Во время работы телефона на дисплее могут отображаться сразу несколько информационных индикаторов. Их описание приводится ниже.

Символы на экране

Символ	Описание
	Информирует вас о мощности сигнала сети.
	Вызов установлен.
	Вы можете пользоваться услугой GPRS.
	Показывает, что вы пользуетесь услугой роуминга.

Качество разговора может меняться в зависимости от зоны действия сети. Если сила сигнала ниже 2 значков, возможно приглушение звука, плохая слышимость или потеря соединения. Во время звонка обратите внимание на состояние индикаторов сети. Если они отсутствуют, это означает, что вы находитесь вне зоны действия сети: в этом случае никакая служба сети (вызов абонента, служба сообщений и т.д.) не доступна.

Символ	Описание
	Будильник установлен и включен.
	Информирует вас о состоянии батареи.
	Вы получили новое текстовое сообщение.
	Вы получили голосовое сообщение.
	Вы можете просмотреть Ваш органайзер.
	Используется профиль Только вибрация.
	Используется профиль Общий.
	Используется профиль Громкий.
	Используется профиль Тихий.
	Используется профиль Наушники.
	Услуга переадресации вызова активирована.

Символ	Описание
	Информирует об использовании услуги WAP.
	Информирует об использовании услуги WAP GPRS.
	Информирует об использовании автоответчика в режиме Общий.
	Информирует об использовании автоответчика в режиме Встреча.
	Информирует об использовании автоответчика в режиме В автомобиле.
	Информирует об использовании автоответчика в режиме Пользовательский 1.
	Информирует об использовании автоответчика в режиме Пользовательский 2.

ПОДГОТОВКА К НАЧАЛУ РАБОТЫ

Установка SIM карты и батареи

Перед тем, как вынуть батарею, убедитесь в том, что телефон отключен.

1. Снятие крышки отсека для батареи.

Нажмите защелку отсека для батареи и сдвиньте крышку в направлении нижней части телефона. Затем снимите крышку отсека для батареи.

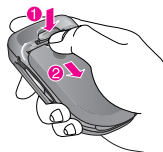

Примечание

Снятие батареи при включенном телефоне может привести к сбоям в работе.

2. Снятие батареи.

Выньте батарею из отсека, удерживая ее за верхний край.

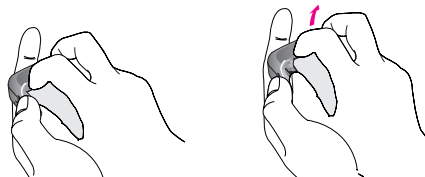

3. Установка SIM-карты.

Вставьте SIM карту в держатель и задвиньте ее до упора. Убедитесь в том, что SIM-карта вставлена правильно, а контактный участок золотистого цвета направлен вниз. Для того, чтобы удалить SIM-карту, подвиньте ее в направлении верхней части телефона и вытащите ее из держателя карты.

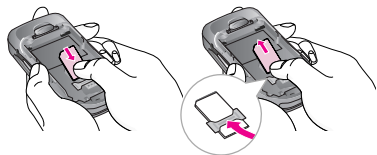

Установка SIM-карты

Извлечение SIM-карты

Примечание

Контактное окно SIM карты может быть легко поцарапано. Будьте аккуратны, когда держите SIM-карту.

4. Установка батареи.

Сначала вставьте нижнюю часть батареи в нижнюю часть отсека для батареи. Нажмите на батарею сверху и вставьте до щелчка.

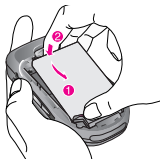

5. Установка крышки отсека для батареи.

Поместите крышку в паз и сдвиньте до щелчка.

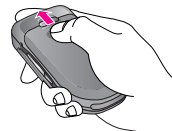

Зарядка батареи

Перед тем, как подсоединить к телефону штекер переносного зарядного устройства, установите батарею в телефон.

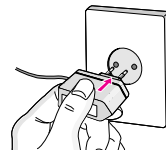
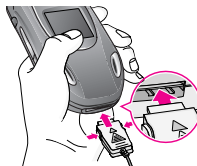

1. Помните о том, что после замены батареи необходимо полностью зарядить её.

ПОДГОТОВКА К НАЧАЛУ РАБОТЫ

2. В соответствии с направлением стрелки, показанной на рисунке, вставьте штекер зарядного устройства в разъём, расположенный в нижней части телефона.
3. Подключите зарядное устройство к сети электропитания. Используйте только поставляемое в комплекте с телефоном зарядное устройство.
4. Индикатор заряда батареи остановится и будет показывать максимальное значение, когда зарядка батареи завершится.

Внимание

- Не прикладывайте усилий, когда вставляете штекер в телефон, Вы можете повредить как сам аппарат, так и зарядное устройство.
- Вставляйте зарядное устройство в розетку сети электропитания под прямым углом.
- При нахождении за границей используйте соответствующий адаптер для правильного подсоединения зарядного устройства к розетке электропитания.
- Не удаляйте батарею или SIM-карту во время зарядки.

Осторожно

- Во избежания поражения электрическим током или пожара отсоединяйте шнур электропитания и зарядное устройство от розетки электропитания во время грозы.
- Берегите батарею от контакта с острыми предметами, в частности от контакта с зубами или когтями животных. Это может вызвать пожар.
- Не используйте телефон во время зарядки, это может вызвать короткое замыкание в телефоне и / или поражение электрическим током или пожар.



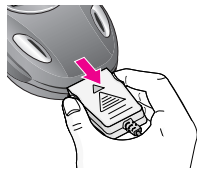

Отключение зарядного устройства

Отсоедините адаптер от телефона путём нажатия на кнопки, расположенные по бокам штекера адаптера, как показано на рисунке.





ОСНОВНЫЕ ФУНКЦИИ



Исходящий вызов

1. Убедитесь, что ваш телефон включен.
2. Введите номер телефона, включая код региона.
Для редактирования номера на экране дисплея нужно просто нажимать кнопку , чтобы удалять по одной цифре за раз.
 - Нажмите и удерживайте клавишу  для удаления всего номера.
3. Чтобы вызвать абонента, нажмите клавишу .
4. Для завершения вызова нажмите клавишу .

Выполнение вызова с помощью клавиши Отправить

1. Нажмите клавишу  - будут отображены номера последних входящих, исходящих и пропущенных вызовов.
2. Выберите нужный номер используя клавиши навигации вверх и вниз.
3. Нажмите .

Исходящие международные звонки

1. Нажмите и держите клавишу  для ввода символа '+'.
2. Введите код страны, код региона и номер телефона.
3. Нажмите .

Завершение звонка

Когда вы закончили ваш разговор, нажмите клавишу окончания разговора .

Исходящий вызов на номер из телефонной книги

Вы можете сохранить часто используемые имена и номера телефонов на SIM-карте и/или в памяти телефона. Для просмотра детального описания функции телефонной книги, пожалуйста, обратитесь к страницам 42-46.

ОСНОВНЫЕ ФУНКЦИИ



Настройка звука

Во время разговора можно отрегулировать громкость динамика с помощью боковых клавиш телефона.

Находясь в режиме ожидания, можно отрегулировать громкость сигнала вызова с помощью боковых клавиш.

Ответ на входящий звонок

При получении вызова прозвучит сигнал вызова, и на экране появится мигающий значок телефона. Если определение номера возможно, номер вызывающего абонента (или имя, сохраненное в телефонной книге) отображается на дисплее.

1. Для ответа на входящий вызов раскройте телефон и нажмите кнопку  или левую функциональную клавишу. Если параметр меню Любой клавишей (Меню 7.3.2) установлен на , можно отвечать на вызов, нажимая любую клавишу, кроме клавиши  и правой функциональной клавиши.

Примечание

Для отклонения входящего вызова нажмите и удерживайте боковые клавиши на левой стороне телефона.

2. Для завершения разговора закройте телефон или нажмите кнопку .

Примечание

Вы можете ответить на входящий звонок во время просмотра телефонной книги или других функций меню.

Режим вибровзвонка (быстрый)

Режим вибровзвонка можно активировать, нажав и удерживая навигационную клавишу Влево.

Мощность сигнала

Внутри здания прием может быть лучше вблизи окна. Силу сигнала можно оценить по индикатору сигнала () на дисплее телефона.

Ввод текста

Вы можете ввести буквенно-цифровые символы, используя соответствующие клавиши телефона. Ввод текста необходим, например, для ввода имен в телефонную книгу, написания сообщений, создания персонального приветствия или планирования событий в органайзере.

В телефоне имеются следующие методы ввода текста.

Примечание

Некоторые поля могут поддерживать только один режим ввода текста (например, только телефонные номера в полях телефонной книги).

Режим T9

К каждой клавише на клавиатуре привязано более одной буквы. Этот режим позволяет вам вводить слова путем одиночного нажатия на клавиши. Телефон в режиме T9 автоматически сравнивает ваши нажатия на клавиши с внутренним словарем для определения правильного слова и, таким образом, требует меньшего нажатия на клавиши, чем обычный ввод текста.

Алфавитный режим

Этот режим позволяет вводить буквы путем многократного нажатия клавиш, пока нужная буква не отобразится на дисплее.

Цифровой режим (123)

Используется для быстрого набора чисел путем однократного нажатия на нужную клавишу. Для изменения режима на режим 123, нажимайте клавишу  до тех пор, пока на дисплее не появится иконка 123.

Режим ввода символов

Этот режим позволяет вводить различные символы.

Изменение режима ввода текста

1. Когда курсор находится в поле для ввода символов, в правом верхнем углу ЖК дисплея отображается индикатор режима ввода текста.
2. Для смены режима нажмите кнопку . Доступные режимы меняются.



ОСНОВНЫЕ ФУНКЦИИ

Использование режима T9

Режим предикативного ввода текста T9 позволяет вам вводить слова с минимальным количеством нажатий на клавиши. После нажатия каждой клавиши, телефон начинает отображать слова, основываясь на встроеном словаре. Вы можете также добавлять новые слова в словарь.



Примечание



Можно выбрать другой язык T9 из пункта меню или нажать и удерживать кнопку . Режим ввода текста T9 по умолчанию включен.

1. Когда вы используете режим предикативного ввода текста, начинайте вводить слова нажатием клавиш от  до . Для ввода каждой буквы нажимайте на каждую клавишу по одному разу.
 - Слово изменяется с набором каждой буквы. Не обращайте внимания на информацию на дисплее до тех пор, пока не напечатаете слово полностью.
 - Для просмотра возможных вариантов используйте на клавиши навигации.

Примеры: Нажмите     чтобы напечатать слово Good.

Нажмите    , а затем навигационную клавишу вниз чтобы напечатать слово Home.

2. Если необходимое слово отсутствует в списке слов, добавьте его, используя алфавитный режим.
3. Заканчивайте набор каждого слова пробелом, нажимая клавишу  или .

Для удаления букв нажимайте кнопку . Нажмите и удерживайте кнопку  для непрерывного удаления букв.



Примечание

Для выхода из режима ввода текста без сохранения, нажмите . Телефон перейдет в режим ожидания.

Использование алфавитного режима.











Используйте клавиши от  до  для ввода букв.

1. Нажмите клавишу с буквенными символами с необходимой буквой.
 - Один раз для ввода первой буквы.
 - Два раза для ввода второй буквы.
 - И так далее.

2. Для вставки пробела нажмите клавишу  один раз. Для удаления букв нажимайте клавишу . Нажмите и удерживайте клавишу  для последовательного удаления целых слов.

Примечание

В таблице внизу перечень символов в порядке их появления для каждой клавиши.

Клавиша	Символы в порядке появления	
	Заглавные буквы	Прописные буквы
	., / ? ! - : ' " 1	., / ? ! - : ' " 1
	А Б В Г 2 А В С	а б в г 2 а б с
	Д Е Ё Ж 3 З Д Е Ф	д е ё ж з 3 д е ф
	И Й К Л 4 Г Н I	и й к л 4 г н i
	М Н О П 5 J K L	м н о п 5 j k l
	Р С Т У 6 М N O	р с т у 6 м н о
	Ф Х Ц Ч 7 P Q R S	ф х ц ч 7 p q r s
	Ш Щ Ъ Ы 8 T U V	ш щ ъ ы 8 t u v
	Ь Э Ю Я 9 W X Z Y	ь э ю я 9 w x z y
	Пробел 0	Пробел 0

Использование цифрового режима (123)

Режим 123 используется для ввода цифр в текстовом сообщении (например, номера телефона).



Нажимайте по одному разу на клавиши соответствующие требуемым цифрам.

Использование режима символов

Режим символов позволяет вводить различные символы и специальные знаки.

Для выбора символа нажмите клавишу . Для выбора нужного символа используйте навигационные клавиши, затем нажмите клавишу [OK].

ВЫБОР ФУНКЦИЙ И ОПЦИЙ

Телефон обладает набором функций, благодаря которым можно настроить телефон в соответствии с собственными требованиями. Эти функции объединены в меню и подменю, а доступ к ним осуществляется с помощью двух функциональных клавиш –  и . В каждом меню и подменю можно просмотреть и изменить параметры определенной функции.

Назначение функциональных клавиш меняется в зависимости от текущей ситуации; надписи в нижней строке экрана дисплея, над каждой из кнопок, указывают на их текущее назначение.

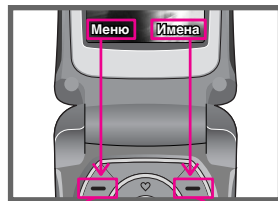

Нажмите левую функциональную клавишу, чтобы открыть доступное Меню.

Нажмите правую функциональную клавишу, чтобы войти в меню Имена.

МЕНЮ ВО ВРЕМЯ РАЗГОВОРА

Во время разговора Вам доступны некоторые функции, воспользоваться которыми Вы можете, нажав клавишу [Опции].

Во время разговора

Функции меню, доступные в процессе разговора отличаются от функций в режиме ожидания. Эти функции описаны ниже.

Второй исходящий звонок (зависит от сети)

Вы можете выбрать номер из телефонной книжки для осуществления второго вызова. Нажмите правую функциональную клавишу и перейдите к поиску необходимого номера, по первым буквам имени или перейдите к списку контактов.

Переключение между двумя вызовами

Для переключения между вызовами нажмите правую функциональную клавишу [Опции] и выберите команду Переключение, либо выберите необходимый номер навигационной клавишей и нажмите клавишу [Отправить].

Ответ на входящий вызов

Для ответа на входящий вызов, просто нажмите на клавишу [Отправить]. Так же Вы можете получать предупреждение о входящем звонке во время разговора. Послышится тоновый сигнал в динамике и на дисплее отразится информация о том, что вас ожидает второй звонок. Услуга, называемая Ожидание вызова работает только в том случае, если она поддерживается вашим оператором сотовой связи. Для более детальной информации об активации и деактивации смотрите раздел Ожидание вызова [Меню 7.3.4] на странице 74.

Если включено ожидание вызова, можно удерживать первый вызов и ответить на второй, нажав .

Отклонение входящего вызова

Вы можете отклонить входящий вызов, нажав на клавишу .

Во время разговора можно отклонить входящий вызов, нажав кнопку .

МЕНЮ ВО ВРЕМЯ РАЗГОВОРА

Отключение микрофона

Во время разговора можно выключить микрофон, нажав кнопку [Опции], затем выбрав **Без звука**. Включить звук в телефоне можно, нажав пункт меню **Вкл. звук**. Когда звук в телефоне отключен, вызывающий абонент не может вас слышать, но вы по-прежнему его слышите.

Двухтональный многочастотный набор номера (DTMF) во время вызова

Для переключения на двухтональный многочастотный набор во время вызова (например, при использовании телефона с автоматическим коммутатором) нажмите кнопку [Опции], затем **Вкл. DTMF**. Таким же образом возможно отключение режима DTMF. Обычно тональные сигналы двухтонального многочастотного набора включены.

Конференц-связь

Услуга многосторонних звонков или конференц-вызовов позволяет вам одновременно разговаривать с несколькими абонентами, если ваш оператор сотовой связи поддерживает эту услугу.

Многосторонний разговор может быть установлен, если Вы разговариваете с одним абонентом, а другой абонент находится в режиме ожидания. После установки многостороннего вызова, вызовы могут быть добавлены, разъединены и поставлены в режим ожидания абонентом, установившем многостороннюю связь. Доступ к этой услуге осуществляется через меню во время разговора. Максимальное количество человек, участвующих в многостороннем звонке - пять. Если вы установили многосторонний вызов, то вы им управляете, и только вы можете добавлять абонентов к многостороннему разговору.

Набор второго номера

Вы можете набрать второй номер во время разговора. Для этого введите новый номер телефона и нажмите клавишу . В случае удачного соединения со вторым номером, первый автоматически переводится в режим ожидания. Вы можете переключаться с одного разговора на другой путем выхода в меню и выбора пункта [Переключить].

Установка конференц-вызова

Для установления конференц-связи удерживайте один вызов и, пока текущий вызов активен, нажмите левую функциональную клавишу и выберите пункт меню конференции “Объединить всех”.

Включение Удержания в режиме Конференц-связь

Для включения режима Удержания во время Конференц-связи нажмите кнопку [Опции], выберите Конференция, затем Удержание всех вызовов. Удерживаемые пользователи будут оставаться на связи. Для отключения режима ожидания нажмите кнопку [Опции], выберите Конференция, затем Объединить всех.

Добавляйте вызовы к конференц-связи

Для того, чтобы добавить абонентов к уже существующему конференцвызову, нажмите левую функциональную клавишу, затем выберите пункт меню конференции Объединить всех.

Частный разговор во время конференции

Для личного разговора с одним из участников конференции, нужно выбрать на дисплее номер абонента, с кем вы хотите поговорить, затем нажать левую функциональную клавишу. Выберите пункт меню конференции Частный, чтобы перевести остальные входящие вызовы в режим удержания.

Завершение конференц-связи

Участник конференц-вызова, номер которого отображен на дисплее может быть отсоединен нажатием клавиши .

Для завершения всей конференции выберите Опции, далее - Конференция/Завершить конференцию.

Спикерфон

Для активации спикерфона нажмите левую функциональную клавишу Опции. Выберите Вкл. громкую связь, или просто нажмите клавишу ОК для включения функции.

Для быстрого включения/отключения спикерфона во время разговора – нажмите и удерживайте клавишу ОК.

СХЕМА МЕНЮ

1 ПРОФИЛИ

- 1 Только вибрация
- 2 Тихий
- 3 Общий
- 4 Громкий
- 5 Наушники

2 ВЫЗОВЫ

- 1 Пропущенные
- 2 Принятые
- 3 Исходящие
- 4 Удалить последние звонки
- 5 Стоимость
- 6 Справка GPRS

3 АКСЕССУАРЫ

- 1 Избранный
- 2 Будильник
- 3 Bluetooth
- 4 Калькулятор
- 5 Конвертер
- 6 Мировое время
- 7 Автоответчик

4 ОРГАНАЙЗЕР

- 1 Имена
- 2 Органайзер
- 3 Заметки

5 СООБЩЕНИЯ

- 1 Написать SMS
- 2 Написать MMS
- 3 Написать e-mail
- 4 Почтовый ящик
- 5 Входящие
- 6 Отправленные
- 7 Черновики
- 8 Прослушать голосовую почту
- 9 Информационные сообщения
- 0 Шаблоны
- * Настройки

6 МУЛЬТИМЕДИА

- 1 Камера
- 2 Видеокамера
- 3 Диктофон
- 4 Караоке
- 5 MP3
- 6 Статус памяти

7 НАСТРОЙКИ

- 1 Дата и Время
- 2 Настройки телефона
- 3 Настройки вызова
- 4 Настройки безопасности
- 5 Настройки сети
- 6 Настройки GPRS
- 7 Сбросить настройки
- 8 Статус памяти

8 СЕРВИС

- 1 Интернет
- 2 SIM-сервис

9 ЗАГРУЗКИ

- 1 Игры и приложения
- 2 Изображения
- 3 Звуки

ПРОФИЛИ

В меню Профили можно отрегулировать сигналы вызовов и настроить их.

Существует пять заданных профилей: Только вибрация, Тихий, Общий, Громкий и Наушники. Каждый профиль можно дополнительно настроить (кроме профилей “Только вибрация” и “Тихий”).

Нажмите левую функциональную клавишу [Меню], затем выберите Профили с помощью навигационных клавиш вверх и вниз.

Активировать

Меню 1.x.1

1. Отобразится список профилей.
2. Прокрутите список профилей до того профиля, который хотите активировать, и нажмите левую функциональную клавишу  [Выбор] или клавишу ОК.
3. Затем выберите Активировать.

Настроить

Меню 1.x.2

Прокрутите список профилей до нужного профиля. Нажмите левую функциональную клавишу  или клавишу ОК, затем выберите Настроить. Это меню доступно только для профилей: “обычный”, “громкий” и “наушники”.

Откроется пункт параметров профиля. Установите нужный параметр.

- **Тип сигнала вызова:** Установите тип оповещения о входящих вызовах.
- **Мелодия вызова:** Выберите из списка нужную мелодию вызова.
- **Громкость:** Установите громкость сигнала вызова.
- **Тип сигнала сообщения:** Установите тип оповещения о сообщениях.
- **Мелодия сообщения:** Выберите мелодию сигнала принятого сообщения.
- **Сигнал клавиатуры:** Выбор сигнала клавиатуры.

- **Громкость клавиатуры:** Установите громкость сигнала клавиатуры.
- **Звук открытия/закрытия крышки:** Позволяет настроить звук открытия/закрытия крышки.
- **Громкость эффектов:** Установите громкость звука для эффектов.
- **Громкость вкл/выкл:** Установите уровень громкости мелодии, сопровождающей включение и выключение телефона.
- **Автоответ:** Данная функция будет активирована только в том случае, если к Вашему телефону подключены наушники.
 - **Выкл:** Телефон не будет отвечать автоматически.
 - **После 5 сек:** Через 5 секунд телефон ответит автоматически.
 - **После 10 сек:** Через 10 секунд телефон ответит автоматически.



Переименовать

Меню 1.x.3

Вы можете переименовать профиль и присвоить ему любое имя.

Профили

Только вибрация, Тихий и Наушники нельзя переименовать.

1. Для изменения имени профиля перейдите на этот профиль в списке профилей, нажмите левую функциональную кнопку  или кнопку ОК и выберите Переименовать.
2. Наберите нужное имя и нажмите кнопку ОК или левую функциональную клавишу  [OK].

ВЫЗОВЫ

Просмотреть информацию о пропущенных, принятых и исходящих вызовах можно только в случае, если в зоне обслуживания идентификация линии вызова поддерживается сетью.

Номер и имя (если имеется) отображаются вместе с датой и временем вызова.

Пропущенные

Меню 2.1

Данная опция позволяет просматривать последние 10 неотвеченных вызовов. Кроме того, можно:

- Просмотреть номер, если он имеется, и направить по нему вызов или сохранить его в телефонной книге
- Ввести новое имя для номера и сохранить его и номер в телефонной книге
- Отправить на этот номер сообщение
- Удалить вызов из списка

Принятые

Меню 2.2

Данная опция позволяет просматривать последние 10 входящих вызовов. Кроме того, можно:

- Просмотреть номер, если он имеется, и направить по нему вызов или сохранить его в телефонной книге
- Ввести новое имя для номера и сохранить его и номер в телефонной книге
- Отправить на этот номер сообщение
- Удалить вызов из списка

Исходящие

Меню 2.3

Данная опция позволяет просмотреть последние 20 исходящих вызовов (выполненных или попытки вызовов).

Кроме того, можно:

- Просмотреть номер, если он имеется, и направить по нему вызов или сохранить его в телефонной книге
- Ввести новое имя для номера и сохранить его и номер в телефонной книге
- Отправить на этот номер сообщение
- Удалить вызов из списка

Удалить последние звонки Меню 2.4

Позволяет удалить списки Пропущенных, Принятых и Исходящих, а также возможно удалить все вызовы.

Стоимость Меню 2.5

Показать продолжительность Меню 2.5.1

Позволяет просматривать продолжительность входящих и исходящих вызовов. Также можно сбросить время вызовов. Доступны следующие таймеры:

- **Последний вызов:** продолжительность последнего вызова.
- **Все вызовы:** общая продолжительность всех выполненных и входящих вызовов с момента последнего сброса таймера.
- **Принятые:** продолжительность входящих вызовов.
- **Исходящие:** продолжительность исходящих вызовов.
- **Сбросить все:** позволяет сбросить продолжительность всех вызовов – для этого нажмите левую функциональную клавишу  [Да].

Показать стоимость Меню 2.5.2

Позволяет проверить стоимость последнего вызова или всех вызовов, а также проверить остаток на счете и сбросить значения стоимости. Для того, чтобы сбросить значение стоимости, необходим PIN2-код.

Настройки (Зависит от SIM карты) Меню 2.5.3

- **Установ. тариф:** Вы можете установить тип валюты и стоимость единицы оплаты. Обратитесь к Вашему поставщику услуг для получения цены за единицу оплаты. Для выбора валюты или единицы оплаты в данном меню Вам понадобится код PIN2.
- **Установ. кредит:** Данная сетевая услуга позволяет Вам ограничивать расходы путем установления лимита расходов. Если Вы выберете Читать, будет отображаться количество оставшихся единиц. Если Вы выберете Изменить, Вы сможете изменять Ваш лимит оплаты.
- **Автопоказ:** Данная сетевая услуга позволяет Вам автоматически просматривать стоимость Вашего последнего вызова. Если Вы выберете Да в меню Автопоказ, Вы сможете увидеть стоимость последнего вызова после его окончания.

ВЫЗОВЫ

Справка GPRS

Меню 2.6

Вы можете проверить объём переданной информации с помощью GPRS. Так же Вы можете посмотреть сколько времени Вы находитесь на линии.

Продолжительность соединений

Меню 2.6.1

Вы можете проверить продолжительность последнего соединения или всех соединений. Вы также можете удалить все эти данные.

Объём данных

Меню 2.6.2

Вы можете проверить объём всех отправленных, полученных или всех данных, а также удалить все эти данные.

Избранный



Меню 3.1

Эта функция дает возможность добавлять собственные пункты в готовый список. Создав свое меню, можно быстро получить доступ к нужным функциям в режиме ожидания, нажав навигационную клавишу вверх.

Будильник

Меню 3.2

Вы можете настроить до 5 сигналов будильника, которые будут срабатывать в указанное время.

1. Выберите Вкл путем нажатия на клавиши.
2. Выберите период повторения при помощи клавиш навигации: Один раз, Пон-Пят, Пон-Суб, Ежедневно.
3. Выберите желаемый звонок будильника и нажмите  [OK].
4. Присвойте сигналу будильника имя и нажмите  [OK].

Bluetooth

Меню 3.3

Bluetooth позволяет мобильным устройствам, периферийному оборудованию и компьютерам,

находящимся поблизости, устанавливать прямое соединение без использования проводов. Этот телефон поддерживает технологию Bluetooth, которая позволяет устанавливать соединения с другими, совместимыми с Bluetooth, телефонами, компьютерными приложениями и т.д.

Примечание

Для корректной работы Bluetooth рекомендуется использовать драйвера: WIDCOMM Bluetooth для Windows 1.4 и 3.0

Соединенные устройства

Меню 3.3.1

Можно просмотреть все устройства, совместимые с телефоном bluetooth.

Гарнитуры

Меню 3.3.2

Можно просмотреть все устройства handsfree, совместимые с данным телефоном bluetooth.

В меню Мои устройства или Гарнитуры доступны следующие параметры.

- Соединение/Отключение: подключение других устройств bluetooth.

АКСЕССУАРЫ

- **Добавить новое:** добавление нового устройства bluetooth.
- **Переименовать:** изменение имени устройства bluetooth.
- **Задать как авторизованный/Пометить как неавторизованный:** установка авторизованного соединения между устройствами bluetooth.
- **Все службы:** просмотре всех служб, поддерживаемых устройством bluetooth.
- **Удалить:** удаление устройства bluetooth.
- **Удалить все:** удаление всех устройств bluetooth.

Настройки

Меню 3.3.3

Можно настроить новое устройство, совместимое с bluetooth. Если устройство уже добавлено, можно выполнить его поиск, введя пароль.

- **Задать bluetooth:** Активизация или отмена функции bluetooth.
- **Видимость моего телефона:** Установка функции показа вашего телефона на других устройствах bluetooth.
- **Имя моего телефона:** Установка имени устройства bluetooth. По умолчанию устанавливается имя LG F3000.

Калькулятор

Меню 3.4

Включает в себя стандартные функции, такие как: Сложение, Вычитание, Умножение, и Деление.

1. Введите первое число путем нажатия на цифровые клавиши.
2. При помощи клавиши навигации выберите знак действия.
3. После чего введите второе число.
4. Нажмите [Итого] для просмотра результатов.
5. Нажмите [Сброс] или введите новые числа, для того чтобы выполнить новое вычисление.
6. Для завершения работы с калькулятором нажмите [Назад].







Примечание

Используйте кнопка для удаления любых цифр и знаков. Нажав кнопку , можно ввести знак минус. Кроме того, нажав кнопку , можно ввести десятичное число.

Конвертер

Меню 3.5

Преобразует любое измерение в нужную Вам величину. Существует 4 типа возможных преобразований в другие величины: Длина, Площадь, Вес и Объем.

1. Вы можете выбрать один из четырех типов величин путем нажатия на клавишу  [Единица].
2. Введите числовое значение и величину, которую Вы хотите преобразовать при помощи клавиш ( , )  навигации.
3. Выберите величину, которую Вы хотите преобразовать путем нажатия на клавиши  ,  навигации.
4. Вы можете преобразовать значение необходимой Вам величины. Кроме того, Вы можете ввести десятичное число путём нажатия на клавишу .

Мировое время

Меню 3.6

Вы можете посмотреть текущее время в крупнейших городах мира.

1. Выберите город, относящийся к временной зоне путем нажатия на клавиши ( , )  навигации.

2. Вы можете установить текущее время по времени в городе путём нажатия кнопки  [Устан.].

Автоответчик

Меню 3.7

Данное меню позволяет настроить автоответчик в зависимости от сложившейся ситуации.

Общий

Меню 3.7.1

Включение режима автоответчика “Общий”.

Встреча

Меню 3.7.2

Включение режима автоответчика “Встреча”.

В автомобиле

Меню 3.7.3

Включение режима автоответчика “В автомобиле”.

Пользовательский 1/2

Меню 3.7.4/5

Настройка и включение пользовательского режима 1/2. Данный режим позволяет Вам использовать свою голосовую запись в качестве приветствия автоответчика.

АКСЕССУАРЫ

Данные разделы включают следующее:

- **Активировать**
Позволяет активировать один из выбранных режимов автоответчика.
- **Прослушать голосовое сопровождение**
Позволяет прослушать голосовое сопровождение выбранного режима автоответчика.
- **Записать новое**
Позволяет записывать новое голосовое сопровождение длительностью не более 15 сек для выбранного пользовательского режима автоответчика.

Записанные сообщения Меню 3.7.6

Отображает список записанных сообщений, включая информацию о абоненте и времени записи сообщения.

- **Прослушать:** Вы можете прослушать записанные голосовые сообщения.
- **Удалить:** Вы можете удалить голосовые сообщения.
- **Вызов:** Вы можете совершить звонок абоненту, оставившему голосовое сообщение.

- **Сохранить:** Вы можете сохранить в Вашей телефонной книге номер абонента, оставившего сообщение.
- **Написать SMS:** Вы можете написать короткое текстовое сообщение владельцу оставленного голосового сообщения.
- **Написать MMS:** Вы можете написать мультимедийное сообщение владельцу оставленного голосового сообщения.

Продолжительность звонка Меню 3.7.7

Позволяет установить время задержки перед включением функции автоответчика.

- **После первого сигнала:** После первого гудка Ваш телефон автоматически включит функцию автоответчика.
- **После третьего сигнала:** После первых трёх гудков Ваш телефон автоматически включит функцию автоответчика.
- **После пятого сигнала:** После первых пяти гудков Ваш телефон автоматически включит функцию автоответчика.

Примечание

Для того, чтобы сохранить собственное приветствие для автоответчика, Вам необходимо произнести этого сообщение ДВАЖДЫ. Сообщения могут быть не полностью идентичными. Выбор сообщения будет осуществляться в зависимости от текущего режима работы сети (кодека HR/FR/EFR – определяется сетью).

Примечание

Если свободная память телефона менее 250 кб, автоответчик можно активировать, но при входящем вызове телефон не сможет записать оставленное сообщение.

ОРГАНАЙЗЕР

Имена

Меню 4.1

Примечание

В режиме ожидания нажмите правую функциональную клавишу  [Имена], чтобы получить прямой доступ к телефонной книге.

Искать

Меню 4.1.1

(Совершение вызовов из телефонной книжки)

1. Находясь в меню Имена, нажмите  [Выбрать] и затем [OK].
2. Введите искомое имя или перейдите к полному списку имён, нажав левую функциональную клавишу [Список].

Примечание

После набора искомого имени подтвердите поиск клавишей [Искать].













3. Если Вы хотите редактировать, удалить, копировать запись – нажмите на клавишу  [Опции]. На дисплее появится следующее меню.

- **Редактировать:** с помощью навигационной кнопки можно редактировать имя, номер, группу, символ или изображение.
- **Написать SMS/MMS:** после выбора нужного номера можно отправить по нему текстовое/мультимедийное сообщение.
- **Отправка через Bluetooth:** Это меню позволяет отправить контакт с помощью Bluetooth.
- **Копировать:** Вы можете копировать запись из SIM карты в телефон и из телефона на SIM карту.
- **Основной номер:** Для каждой записи Вы можете выбрать из домашнего, мобильного или рабочего номеров телефонов один, часто набираемый. Если Вы установите эту функцию, часто набираемый номер будет отображаться первым в списке.
- **Удалить:** Вы можете удалить запись.

Добавить запись

Меню 4.1.2

С помощью этой функции вы можете вводить новые записи в телефонную книгу. Емкость памяти телефона составляет 1000 записей. Емкость SIM карты зависит от оператора сотовой связи.

1. Выберите **Добавить запись**, нажав для этого левую функциональную клавишу  [Выбрать] или [OK].
2. Выберите тип памяти, где Вы хотите сохранить информацию – **На SIM-карте** или **В телефоне**. Если установить **В телефоне**, Вам придется выбрать, какой из номеров Вы хотите установить в качестве основного.
 - а. Нажмите  [Выбор] для ввода имени.
 - б. Нажмите клавишу  [OK], после ввода имени. Теперь Вы можете приступить к вводу необходимых номеров.
 - в. После ввода необходимых номеров нажмите левую функциональную клавишу [Сохранить] или [OK].
 - г. Вы можете выбрать для созданного контакта одну из групп, нажимая на клавиши , , , .
 - д. Вы можете установить символ для ввода путём нажатия , , , , , .

Группы

Меню 4.1.3



Вы можете создать список из 20 участников для каждой телефонной группы. Всего таких групп можно создать 7.



- **Список участников:** Появится список участников данной группы.

- **Сигнал группы:** Дает возможность выбрать различный звуковой сигнал для каждой группы.
- **Знак группы:** В зависимости от группы Вы можете подобрать необходимый символ.
- **Добавить участника:** Даёт возможность включить нового участника в выбранную группу. В состав каждой группы может входить не более 20-ти абонентов.
- **Удалить участника:** Вы можете удалить участника из данной группы. Контакт удаляется только из списка группы, оставаясь при этом в памяти телефона или SIM-карты.
- **Переименовать:** Вы можете переименовать группу.

Быстрый набор

Меню 4.1.4



За каждой клавишей от  до  можно закрепить определенный номер из списка телефонной книжки. Нажав эту кнопку, можно напрямую вызвать абонента.



1. Сначала в режиме ожидания откройте телефонную книгу, нажав на клавишу  [Имена].
2. Перемещайтесь по меню до функции **Быстрый набор** и для активации нажмите клавишу  [Выбор].

3. Если вы хотите добавить номер для быстрого набора, выберите пустую ячейку. После этого Вы можете найти необходимый номер в телефонной книжке телефона.
4. С помощью быстрого набора выберите имя абонента, после чего выберите Изменить или Удалить, для того чтобы изменить имя.

Настройки

Меню 4.1.5

1. Нажмите  [Имена], находясь в режиме ожидания.
2. Перемещайтесь по меню до функции Настройки и для активации нажмите клавишу  [Выбрать].
 - **Сохранять на:** Перемещайтесь к функции Сохранять на и нажмите  [Выбор] для активации.
 - Если Вы выберете Переменный, при вводе новых записей телефон будет спрашивать, где сохранять информацию.
 - Если Вы выбрали на На SIM-карте или В телефоне, то телефон сохранит запись на SIM-карте или в телефоне.

- **Поиск по:** Перемещайтесь к функции Поиск по и нажмите  [Выбор] для активации.
 - Если Вы выбрали Переменный, телефон спросит Вас о параметрах поиска.
 - Если Вы выбрали Имя или Номер, то телефон выполнит поиск по имени абонента или по его номеру телефона.
- **Вид телефонной книги:** Пролистайте до пункта Вид телефонной книги и нажмите  [Выбор].
 - **Только имя:** Вы можете просматривать окно записной книжки с указанием одних имен.
 - **С изображением:** Вы можете просматривать записи в записной книжке с указанием имени и изображением.
 - **Имя и номер:** Вы можете настроить вид телефонной книги так, чтобы отображались имя и номер.

Копировать все

Меню 4.1.6

Вы можете копировать/перемещать записи из памяти SIM карты в память телефона и наоборот.

1. Сначала в режиме ожидания откройте телефонную книгу, нажав на клавишу  [Имена].

2. Перемещайтесь по меню до функции Копир. все и для активации нажмите клавишу  [Выбор].

- **Из SIM в телефон:** Вы можете скопировать запись из памяти SIM карты в память телефона.
- **Из телефона в SIM:** Вы можете скопировать запись из памяти телефона в память SIM карты.





3. Вы можете видеть следующие подменю:

- **Сохранить оригинал:** При копировании оригинальный номер сохраняется.
- **Удалить оригинал:** При копировании оригинальный номер будет стёрт.

Удалить все

Меню 4.1.7

Вы можете удалить все записи из памяти SIM-карты, памяти телефона. Данная функция требует для своего выполнения ввода кода безопасности.





1. Нажмите  [Имена], находясь в режиме ожидания, после чего выберите Удалить все и нажмите  [Выбор].
2. Выберите тип памяти для стирания.
3. Нажмите клавишу  для подтверждения или клавишу  [Назад] для отмены.

Справка

Меню 4.1.8

• Сервисные номера



Используйте эту функцию для получения детального списка телефонов и услуг, которые предоставляются компанией- оператором сотовой связи (если эта функция поддерживается Вашей SIM картой).

1. Сначала в режиме ожидания откройте телефонную книгу, нажав на клавишу  [Имена].
2. Перемещайтесь по меню до функции Сервисные номера и для выбора нажмите клавишу  [Выбор].
3. Отобразится список доступных услуг.
4. С помощью клавиш  ,  навигации выберите необходимую услугу. Нажмите на клавишу  [Отправить].

• Статус памяти

Эта функция позволяет Вам узнать, сколько свободного и занятого места в памяти вашей телефонной книжки.

ОРГАНАЙЗЕР

1. Сначала в режиме ожидания откройте телефонную книгу, нажав на клавишу  [Имена]. Выберите функцию Справка нажав на клавишу  [Выбор].
 2. Перемещайтесь по меню до функции Статус памяти и для активации нажмите клавишу  [OK].
- **Список собственных номеров (в зависимости от SIM карты)**
Можно сохранить и проверить свой номер в SIM-карте.





Органайзер

Меню 4.2

Когда Вы войдете в это меню, Вы увидите на экране дисплея Календарь. В верхней части экрана есть место для даты. Если Вы меняете дату, то календарь будет обновлен в соответствии с вновь установленной датой. Для нахождения определенного дня будет использоваться квадратный курсор. Если в календаре какая-либо дата будет подчеркнута снизу, это будет означать, что в этот день запланировано какое-то событие.

Данная функция помогает напомнить Вам о планах. В телефоне раздастся звуковой сигнал, если Вы его заранее установите.

Для изменения дня, месяца и года.

Клавиша	Описание
	Переход на год
	Переход на месяц
	Переход на неделю
	Переход на день

Для перехода к функциям органайзера нажмите левую функциональную клавишу  [Опции];

Добавить запись



Меню 4.2.1



Позволяет добавлять новые заметки и расписание для выбранного дня. Всего можно сохранить до 20 заметок и записей календаря.

Введите тему и нажмите левую программируемую клавишу [OK]. Введите соответствующую информацию в следующий раздел; **Время, Повторить и Будильник.**

Просмотр



Меню 4.2.2

Просмотреть все заметки и расписание для выбранного дня. При помощи клавиш ,  навигации просмотрите записанную информацию.

Если Вы установите звуковой сигнал на этот день, на экране дисплея появится значок будильника. В это время, если Вы нажмете  [Выбор], Вы сможете увидеть подробное описание. Нажмите  [Опции] для того чтобы удалить или изменить расписание, которое Вы выбрали.

Просмотреть все

Меню 4.2.3

Показывает события органайзера, закрепленные за всеми днями. При помощи клавиш ,  навигации просмотрите все записи. Нажатие на клавишу  [Опции] позволяет получить доступ к тому же самому меню, как и в в опции Просмотр.

Удалить последнее

Меню 4.2.4

Вы можете удалить события, о которых Вы уже были уведомлены.



Удалить все

Меню 4.2.5

Вы можете удалить все записи.

Заметки

Меню 4.3

1. Выберите текст заметки, нажав левую функциональную клавишу  [Выбор].
2. Если заметки отсутствуют, добавьте новую, нажав левую функциональную клавишу  [Добавить].
3. Введите заметку и нажмите  [OK].

Примечание

Если хотите изменить режим ввода текста, нажимайте клавишу  до тех пор, пока не активируется необходимый режим ввода.



СООБЩЕНИЯ

Данное меню включает функции, относящиеся к SMS (Служба коротких сообщений), MMS (Служба мультимедийных сообщений), голосовой почте, электронной почте, а также к служебным сообщениям сети.

Написать SMS

Меню 5.1

Вы можете вводить и редактировать текстовое сообщение, проверяя количество страниц сообщения.

1. Войдите в меню **Сообщения** путём нажатия клавиши  [Выбор].
2. Если Вы хотите написать новое сообщение, выберите **Написать SMS**.
3. Для облегчения процесса ввода текста используйте T9.
4. При помощи клавиши [Вставить] Вы можете выполнять функцию вставки специальных символов.
5. Если Вы хотите настроить опцию для Вашего текста, или закончить писать сообщение, нажмите  [Опции].

Примечание



Телефон, который поддерживает EMS выпуск 5, способен передавать цветные изображения, звуки, стили текста, и т. д. Принимающий абонент может не получить изображения, звуки или стили текста, если его телефон не поддерживает такие опции.

Вставить

- **Символ:** Вы можете добавлять специальные символы.
- **Изображение:** Вы можете вставлять заданные по умолчанию **Стандартные** изображения, или изображения, находящиеся в папке **Моя папка**, которые можно передавать в коротких сообщениях.
- **Звук:** Вы можете включать в Ваше сообщение звуки, которые можно передавать в коротких сообщениях.
- **Текстовые шаблоны:** Вы можете использовать **Текстовые шаблоны**, уже имеющиеся в телефоне.

- **Имена:** из телефонной книги можно добавлять номера телефонов и адреса электронной почты.
- **Визитная карточка:** Вы можете добавить Вашу контактную информацию в сообщение.

Опции

- **Послать:** Посылает текстовое сообщение.
 1. Введите номер получателя.
 2. Нажмите клавишу  для того, чтобы добавить нескольких получателей сообщения.
 3. Вы можете добавлять номера телефонов из телефонной книги.
 4. Нажмите  после завершения ввода цифр. Все сообщения будут автоматически сохраняться в папке «исходящие», даже после неудачной отправки.
- **Сохранить:** Сохраняет сообщение в папке «Черновики».
- **Шрифт:** Вы можете выбрать Размер и Стиль шрифтов.

- **Цвет:** Вы можете выбрать Цвет текста и фон.
- **Выравнивание:** Вы можете выравнивать текст сообщения по правому краю, по центру или по левому краю.
- **Добавить слово в словарь T9:** Вы можете добавить Ваше собственное слово. Это меню появится на экране лишь в том случае, если в модели телефона режим редактирования является предикативным (T9Abc/T9abc/T9ABC).
- **Языки T9:** Выберите режим ввода T9.
- **Выйти:** Если Вы нажмёте Выйти в процессе написания текста сообщения, Вы можете завершить написание сообщения и вернуться в Меню сообщений. В этом случае текст сообщения, который Вы набрали, не будет сохранён.

Написать MMS

Меню 5.2

Вы можете вводить и редактировать мультимедийное сообщение, проверяя его размер.

1. Войдите в Меню Сообщения путём нажатия  [Выбор].
2. Если Вы хотите написать новое сообщение, выберите **Написать MMS**.
3. Вы можете создать новое сообщение или выбрать один из уже готовых шаблонов мультимедийных сообщений. Далее введите тему сообщения.
4. Нажмите **Вставить** для того чтобы вставить в сообщение Символ, Фотографии, Изображение, Звук, Голосовую заметку, Текстовый шаблон, номер телефонной книги или подпись.

Опции

- **Послать:** Вы можете отправлять мультимедийные сообщения сразу нескольким адресатам, делать сообщение приоритетным, а также отложить отправку написанного сообщения.

Примечание

- Все сообщения будут автоматически сохраняться в папке «исходящие», даже после неудачной отправки.
- Узнайте у своего поставщика услуг связи, доступно ли приоритетное обслуживание.
- **Предварительный просмотр:** Вы можете просмотреть мультимедийные сообщения, которые Вы написали.
- **Сохранить:** Можно сохранять мультимедийные сообщения **В черновиках** или **Как шаблон**.
- **Добавить слайд:** Добавить в сообщение новый слайд.
- **Перейти к слайду:** Перейти к одному из слайдов сообщения.
- **Удалить слайд:** Вы можете удалить текущий слайд.
- **Установить формат слайда**
 - **Установить таймер:** Вы можете установить таймер для слайда, текста, картинки или звука.

- Удалить вложение: В слайде можно удалять изображения, звук и видео.

Внимание

Данная опция может появиться на экране при существовании любого средства аудиовизуальной информации.

- Добавить слово в словарь T9: Вы можете добавить Ваше собственное слово. Это меню появится на экране лишь в том случае, если в модели телефона режим редактирования является предсказывающим (T9Abc/T9abc/T9ABC).
- Языки T9: Выберите режим ввода T9.
- Выйти: Вы можете вернуться в Меню сообщений.

Внимание

Если Вы добавите к мультимедийному сообщению изображение (40 Кб), время загрузки этого сообщения составит как минимум 15 секунд. Во время загрузки изображения телефон не будет реагировать на нажатия клавиш. Через 15 секунд Вы снова сможете продолжить написание сообщения.

Написать e-mail сообщение Меню 5.3

Чтобы отправить/получить сообщение электронной почты, необходимо установить учетную запись электронной почты. Сначала см. информацию об электронной почте на стр. 58.

1. Можно ввести до 20 адресов электронной почты, включая поля "Кому" и "Копия".

Внимание

Подсказка Чтобы ввести "@", нажмите и выберите "@".

2. Введите тему сообщения и нажмите ОК.
3. Создав сообщения электронной почты, нажмите левую функциональную клавишу [Опции]. Можно открыть следующие пункты меню.
 - Отправить: Используется для отправки сообщения электронной почты.
 - Вставить: Можно вставить шаблон текста, номер телефона, символ и подпись.
 - Редактировать тему: Можно редактировать тему сообщения.
 - Редактировать: Можно редактировать получателей.

СООБЩЕНИЯ

- **Сохранить:** Выберите, чтобы сохранить сообщение в папку Черновики.
 - **Языки T9:** Выберите язык для режима ввода T9. Можно также отключить режим ввода T9, выбрав "T9 выкл".
 - **Выход:** Выбрав этот пункт во время создания сообщения, можно вернуться к предыдущему экрану. Написанное сообщение не будет сохранено.
4. Нажав правую функциональную клавишу  [Вложить], можно присоединить различные типы файлов.

Внимание

- Для каждой учетной записи Вы можете сохранить 40 сообщений (всего 120 для трех учетных записей). В папке Входящие Вы можете сохранить до 20 сообщений, в папках Черновики и Исходящие - 5 сообщений, в папке Отправлено - 10 сообщений. Если папка Черновики, Исходящие или Отправлено заполнена, то при сохранении нового сообщения в эту папку первое сообщениу будет автоматически удаляться.
- Максимальный размер исходящего сообщения составляет 300 кб, а входящего - 100 кб.

Почтовый ящик

Меню 5.4

Когда Вы войдете в это меню, вы можете соединиться с Вашим почтовым ящиком и проверить почту, или просмотреть прежде сохраненные письма без входа на почтовый сервер.





Можно просмотреть сохраненные сообщения, черновики, исходящие и отправленные сообщения.



Входящие

Меню 5.5

Вы будете предупреждены, если на Ваш телефон поступит сообщение. Они будут сохранены в папке «Входящие».

В папке «Входящие», Вы можете идентифицировать каждое сообщение по значку. Для получения дополнительной информации см. раздел «иконки».

Значок	Иконки
	Мультимедийное сообщение
	Короткое сообщение
	SIM-сообщение
	Прочитанное мультимедийное сообщение

Значок	Иконки
	Прочитанное текстовое сообщение
	Сообщение Push
	Мультимедийное сообщение с уведомлением

Если в телефоне появится сообщение: «НЕТ МЕСТА ДЛЯ SIM СООБЩЕНИЙ», Вы должны удалить только SIM-сообщения из папки «Входящие».

Если в телефоне появится сообщение: «НЕТ МЕСТА ДЛЯ СООБЩЕНИЙ», Вы можете освободить место в любом из разделов, удалив либо сообщения, либо средства аудиовизуальной информации, либо приложения.

• Сообщения SIM

SIM-сообщение представляет собой сообщение, которое хранится исключительно на SIM-карте.

При работе с мультимедийным сообщением с уведомлением, Вы должны дождаться его загрузки и обработки.

Для того чтобы прочитать сообщение, выберите одно из них, нажав клавишу .







- **Просмотр:** можно просмотреть полученное сообщение.
- **Ответить:** Вы можете послать в ответ свое сообщение.
- **Переслать:** Вы можете направить выбранное сообщение другим получателям.
- **Вызов:** Вы можете осуществить вызов того абонента, от которого Вы получили сообщение.
- **Удалить:** Вы можете удалить текущее сообщение.
- **Просмотреть информацию:** Вы можете просмотреть информацию о полученных сообщениях: адресах отправителя, теме (только для мультимедийного сообщения), дате и времени сообщения, типе сообщения, а также размере сообщения.
- **Удалить все:** Можно удалить все сообщения

СООБЩЕНИЯ

Отправленные

Меню 5.6

Здесь Вы можете просмотреть отправленные и неотправленные сообщения. Для отправленных сообщений Вы можете посмотреть, доставлено ли оно адресату или нет. Просмотр осуществляется также, как в папке с входящими сообщениями.

Значок	Иконки
	Отправлено (Мультимедийное сообщение)
	Не отправлено (Мультимедийное сообщение)
	Получение подтверждено (Мультимедийное сообщение)
	Успешная отправка (Короткое сообщение)
	Не отправлено (Короткое сообщение)
	Получение подтверждено (Короткое сообщение)

Отправленные

- **Просмотр:** Можно просмотреть отправленное сообщение.

- **Переслать:** Вы можете направить текущее сообщение другим адресатам.
- **Удалить:** Вы можете удалить текущее сообщение.
- **Просмотреть информацию:** Вы можете просмотреть информацию об исходящих сообщениях: адрес получателя, тема (только для мультимедийного сообщения), дата и время сообщения, тип сообщения, размер сообщения.
- **Удалить все:** Можно удалить все неотправленные сообщения.

Черновики

Меню 5.7



Используя это меню, вы можете заранее создать черновики для мультимедийных и SMS-сообщений.

Доступны следующие опции:

- **Просмотр:** Можно просмотреть мультимедийные сообщения.
- **Редактировать:** Изменение выбранного сообщения.

- **Удалить:** Удаление выбранного сообщения.
- **Просмотреть информацию:** Просмотр сведений о сообщении.
- **Удалить все:** Удаляет из папки все сообщения.

Прослушать голосовую почту Меню 5.8

После того, как меню выбрано, достаточно просто нажать левую функциональную клавишу  [OK], чтобы прослушать голосовое сообщение. Для прослушивания в режиме ожидания голосовой почты удерживайте нажатой кнопку .

Примечание

При получении голосового сообщения на дисплее телефона появится значок и прозвучит уведомляющий сигнал. Для правильной настройки телефона обратитесь к своему оператору сети и получите подробные сведения о предоставляемых им услугах.

Информационные сообщения Меню 5.9 (Зависит от оператора)

Информационные служебные сообщения – это текстовые сообщения, отправляемые по сети пользователям телефонов GSM. Они предоставляют общую информацию, такую как прогноз погоды, информацию о пробках на дорогах, заказ такси, доставка лекарств и курс акций. Каждый тип информации имеет свой номер, поэтому Вы можете связаться с провайдером, введя определённый номер для получения информации. При получении информационного служебного сообщения, Вы либо увидите уведомление, показывающее, что Вы получили информационное сообщение, либо сразу увидите текст этого сообщения. Для повторного просмотра сообщения, или при нахождении не в режиме ожидания проделайте следующие действия:

Читать

Меню 5.9.1

1. Если Вы получили информационное служебное сообщение и выбрали «Читать», оно отобразится на экране. Вы можете прочитать другое сообщение, прокручивая (↕, ↻) или нажав  [След.].
2. Текущее сообщение будет отображаться до тех, пока не будет выбрано другое сообщение.

Каналы

Меню 5.9.2

(Зависит от оператора)

- **Добавить запись:** Вы можете добавить номера каналов информационных текстовых сообщений в память телефона под отдельным именем.
- **Просмотр списка:** Вы можете просмотреть номера информационных текстовых сообщений, добавленные Вами. Если Вы нажмёте  [Опции], Вы сможете редактировать и удалить категорию сообщений, которую Вы добавили.
- **Активный список:** Вы можете выбрать номера информационных текстовых сообщений в активном списке путём нажатия [Вкл/Выкл]. Если Вы

нажмёте Вкл для активации номера информационного сообщения, Вы сможете получать сообщения, отправленные с этого номера.

Шаблоны

Меню 5.0

Текстовые шаблоны

Меню 5.0.1

Имеется 6 текстовых шаблонов, приведенных ниже:

- Пожалуйста, перезвоните мне
- Я задерживаюсь, буду в
- Где вы сейчас?
- Уже в пути
- Срочно свяжитесь со мной
- Я тебя люблю

Шаблон мультимедиа

Меню 5.0.2

Вы можете использовать следующие опции.

- **Просмотр:** Можно просмотреть шаблон мультимедиа.
- **Редактировать:** Вы можете редактировать мультимедийный шаблон.

- **Добавить запись:** Вы можете написать и отправить мультимедийное сообщение.
- **Написать сообщение:** Вы можете написать и сохранить мультимедийное сообщение как шаблон.
- **Удалить:** Вы можете удалить мультимедийный шаблон.
- **Удалить все:** Удаление всех мультимедийных сообщений.

Визитная карточка

Меню 5.0.3

Вы можете добавить Вашу контактную информацию в сообщение.

Настройки

Меню 5.*

SMS сообщение

Меню 5.*.1

- **Типы сообщений:** Текст, Голос, Факс, Местный пейдж., X.400, E-mail, ERMES
По умолчанию тип сообщения установлен на текстовое. Вы можете заменить Ваш текст альтернативными форматами, которые будут

подходить к устройству, принимающему сообщение. Обратитесь к Вашему поставщику услуг по поводу наличия данной функции.

- **Период действия:** Данная сетевая услуга позволяет Вам установить продолжительность срока хранения Ваших текстовых сообщений в центре хранения сообщений, в течение которого будут осуществляться попытки доставить эти сообщения Вам.
- **Отчет о доставке:** Если Вы выберете Да в данном меню, Вы сможете узнать, доставлено Ваше сообщение успешно, или нет.
- **Ответить через этот же сервисный центр:** После передачи сообщения, лицо, которому Вы отправили сообщение, сможет ответить Вам, и стоимость ответа будет включена в Ваш счет оплаты телефона.
- **SMS центр:** Если Вы хотите отправлять короткие сообщения Вы должны ввести номер центра сообщений.

СООБЩЕНИЯ

MMS сообщение

Меню 5.*.2

- **Приоритет:** Для выбранного сообщения можно установить приоритет.
- **Период действия:** Данная сетевая услуга позволяет Вам установить продолжительность срока хранения Ваших мультимедийных сообщений в центре хранения сообщений, в течение которого будут осуществляться попытки доставить эти сообщения.
- **Отчет о доставке:** Если Вы выберете **Да** в данном меню, Вы сможете узнать, доставлено Ваше сообщение успешно, или нет.
- **Автоматическая загрузка:** Если Вы выберете **Вкл**, Вы будете автоматически получать мультимедийные сообщения. Если Вы выберете **Выкл**, Вы будете получать только уведомлением об этом сообщении в папку **Входящие**, и только после этого Вы сможете получить это сообщение. Если Вы выберете **Только домашняя сеть**, Вы сможете принимать мультимедийные сообщения только в Вашей домашней сети.

- **Сетевые настройки:** Вам необходимо произвести настройку профилей мультимедийных сообщений. За подробной информацией обратитесь к Вашему поставщику услуг связи.
- **Допустимые типы**
 - Личное: Личное сообщение.
 - Реклама: Коммерческое сообщение.
 - Справка: Справочная информация.

E-mail

Меню 5.*.3

Данный пункт меню позволяет Вам редактировать, удалять или добавлять учетные записи электронной почты.

В случае, если Вам будет отправлено письмо с более чем 5 вложениями, Вы получите только 5 из них. Некоторые вложения могут отображаться некорректно.

- **Учётная запись**

Всего Вы можете задать 3 учетные записи электронной почты. Для входа в меню **Опции** нажмите клавишу **[Опции]**. В пункте меню **Редактировать** Вы можете задать и настроить следующие параметры:

- Установить по умолчанию

Выбор учётной записи, которая будет использоваться по умолчанию.

- Редактировать

- Имя пользователя: Введите имя учётной записи.
- Адрес e-mail: Введите адрес электронной почты, предоставленный Вам Вашим провайдером.
- Сервер входящих сообщений: Введите адрес POP3 сервера для входящей почты.
- Входящий ID/PWD: Позволяет задать имя пользователя и пароль для получения сообщения электронной почты.
- Сервер исходящей почты: Введите адрес SMTP-сервера для исходящей почты.
- Исходящие ID/PWD: Введите ID и пароль для отправки почты.
- Точка доступа: Вы можете выбрать используемую точку доступа (Точка доступа 1, 2).
- Опции: Это меню позволяет оставить сообщение на сервере, если вы не хотите его получать. Можно также вставить подпись, которую можно изменить, выбрав команды "Сообщения", "Шаблоны", "Визитная карточка".

- Переименовать

Позволяет изменить имя.

- Удалить

Удаление выбранной учётной записи.

• Точка доступа

Вы можете редактировать выбранную точку доступа. Точка доступа служит для доступа к мобильному Интернету с помощью пакетной передачи данных или вызова данных. Для получения более подробной информации свяжитесь с Вашим оператором сотовой связи. Если выбрать это меню, можно просмотреть все точки доступа. Доступны следующие опции:

- Редактировать имя: Имя точки доступа
- APN: Введите имя точки доступа (APN) (зависит от Вашего оператора).
- ID пользователя: Введите ID для точки доступа (зависит от оператора).

СООБЩЕНИЯ

- Пароль: Введите пароль для точки доступа (зависит от оператора).
- Адрес DNS: Задайте адрес DNS.

Центр голосовой почты

Меню 5.*.4

Вы можете получить голосовую почту, если данная функция поддерживается провайдером сети. При поступлении новой голосовой почты, на экране появится соответствующий значок. Для получения дополнительной информации обратитесь к провайдеру сети, для того чтобы правильно настроить Ваш телефон.

- **Номер голосовой почты:** Номер, необходимый в домашней сети для прослушивания голосовой почты.
- **Роуминг:** Номер, необходимый в другой сети для прослушивания голосовой почты.

Информационные сообщения

Меню 5.*.5

• Прием

Да: Если Вы выберете это меню, Ваш телефон будет принимать информационные текстовые сообщения.

Нет: Если Вы выберете это меню, Ваш телефон больше не будет принимать информационные текстовые сообщения.

• Сигнал

Да: Ваш телефон будет издавать звуковой сигнал при получении информационного текстового сообщения.

Нет: Ваш телефон не будет издавать звуковой сигнал, несмотря на получение информационного текстового сообщения.

• Языки

Вы можете выбрать язык путём нажатия [Вкл/Выкл]. Затем Вы получите информационное текстовое сообщение с указанием выбранного Вами языка.

Push сообщения

Меню 5.*.6

Можно задать параметр, указывающий, получать данное сообщение или нет.

Камера



Меню 6.1

В меню камеры Вам доступны следующие опции:



Фотографировать

Меню 6.1.1







Съемка фотографии с открытой крышкой

1. Выберите “Фотографировать”, затем нажмите . Если вы хотите вызвать меню быстрее, то нажмите правую клавишу быстрого доступа со значком камеры.
2. Сфокусируйте камеру на объекте, затем нажмите кнопку ОК.
3. Если вы хотите сохранить изображение, то нажмите  или .

Примечание

Выбрав соответствующий пункт настроек, вы можете настраивать размер изображения, его яркость, цвет и увеличение с помощью навигационной кнопки. ( или ).

- Увеличение []: Позволяет установить значение увеличения с x1 до x5 в зависимости от разрешения.

- Доступны 3 параметра []: Цветной, сепия, черно-белый
- Яркость []: Позволяет устанавливать различные уровни яркости. Всего доступно 5 уровней: -2 -1 0 +1 +2.
- Таймер []: Позволяет выбрать время задержки (нет, 3 секунды и 5 секунд). Телефон сделает снимок через указанное время.
- Состояние памяти []: Проверьте наличие памяти для новых снимков.
- Фотовспышка []: Позволяет использовать вспышку, если снимок делается в плохо освещенном месте.
- Разрешение []: Позволяет установить размер изображения - 1280x960, 640x480, 320x240, 160x128 и для телефонной книги (48x48).
- Качество снимка []: Позволяет установить качество изображения – Низкое, Среднее и Высокое.



МУЛЬТИМЕДИА

Съемка фотографии с закрытой крышкой

При выполнении автопортрета Ваше изображение появится на внешнем дисплее.

1. Нажмите и удерживайте боковую клавишу камеры [📷].
2. Выполните фокусировку на объекте, который нужно снять, и нажмите [📷]. Изображение сохраняется автоматически.

Фотография в оформлении Меню 6.1.2



Вы можете создавать изображение на различном фоне. Имеется 7 предварительно установленных рамок. Вы можете изменять оформление используя клавиши , .

Важно

В этом режиме Вы не можете менять настройки разрешения.

Серия снимков Меню 6.1.3

Вы можете создавать одновременно последовательность максимум из 9 кадров.

После создания вы можете просмотреть фотографии, с помощью клавиш навигации , . Вы так же можете сохранить их, нажав .

Важно

Если вы выберете разрешение 320x240, то вы сможете создать только 6 изображения, если разрешение 128x160, то 9 изображений.

Альбом Меню 6.1.4

Вы можете просматривать и отправлять изображения. К тому же вы можете использовать фотографии как обои.

- **Все фотографии:** Можно просмотреть все изображения по порядку.

- **Общие фотографии:** Вы можете просмотреть все изображения, кроме фотографий в оформлении и фотографий для телефонной книги.
- **Фотографии в оформлении:** Вы можете просмотреть все фотографии в оформлении.

Опции

- **Фоторяд:** Вы одновременно можете просматривать 9 изображений на экране.
- **Написать мультимедийное сообщение:** Вы можете послать изображение как MMS. Максимальный размер пересылаемого файла - 100 кб.
- **Отправить через bluetooth:** Можно отправить фотографии через Bluetooth.
- **Как обои:** Применить изображение в качестве обоев.
- **Слайд-шоу:** Можно просмотреть все изображения, каждое изображение будет отображаться в течении одной секунды.
- **Удалить:** Вы можете удалить изображение.
- **Редактировать заголовок:** Вы можете редактировать имя фотографии.

- **Просмотреть информацию:** Можно просмотреть информацию о названии, размере, дате и времени съемки.
- **Защита:** В этом меню можно защитить изображение от случайного удаления.

- **Фотографии для телефонной книги:** Вы можете просматривать все изображения для записной книжки.
 - **Как обои:** Применить изображение в качестве обоев.
 - **Слайд-шоу:** Можно просмотреть все изображения, каждое изображение будет отображаться в течение одной секунды.
 - **Удалить:** Вы можете удалить изображение.
 - **Редактировать заголовок:** Вы можете редактировать имя фотографии.
 - **Просмотреть информацию:** Можно просмотреть информацию о названии, размере, дате и времени съемки.
 - **Защита:** В этом меню можно защитить изображение от случайного удаления.

МУЛЬТИМЕДИА

Настройки

Меню 6.1.5

- **Состояние памяти:** Вы можете проверить объем занятой и свободной памяти.
- **Очистить альбом:** Вы можете удалить все изображения из памяти.
- **Автосохранение:** Автоматически сохраняет снимки, снятые фотокамерой.





ВИДЕОКАМЕРА

Меню 6.2

Запись видео

Меню 6.2.1

Вы можете записывать видео без звука. При съёмке видео Вам доступны такие-же настройки, как и при съёмке фото.

1. Выберите команду “Запись видео” и нажмите кнопку .
2. Наведите фокус на объект съёмки и нажмите клавишу  для начала записи.
3. Для сохранения видео нажмите, левую функциональную клавишу () или клавишу .

Видеоальбом

Меню 6.2.2

На экране можно просматривать до 4 миниатюр изображений.

- **Опции**
 - **Воспроизвести:** можно воспроизвести снятое видео.
 - **Переименовать:** можно изменить название видео.
 - **Удалить:** можно удалить видео.
 - **Удалить все:** удаление всех видеоклипов.
 - **Справка:** можно просмотреть информацию о названии, размере, дате и времени съёмки.

Диктофон



Меню 6.3

Функция записи голоса даёт Вам возможность записать не более десяти голосовых сообщений, каждое из которых может длиться не дольше 15-ти секунд.

Запись

Меню 6.3.1

Вы можете сохранить голосовую запись в телефоне.

1. Как только начнётся процесс записи, на экране появится соответствующее сообщение с указанием оставшегося времени.
2. Если Вы хотите прекратить запись, нажмите  [Сохранить].
3. Введите название записанной заметки, после чего нажмите  [OK].

Просмотр списка

Меню 6.3.2

Отобразиться список записанных голосовых заметок. Вы можете прослушать, или удалить выбранную заметку.

Караоке

Меню 6.4

Ваш телефон обладает функцией Караоке.

Функция Караоке представляет собой музыку и отображение синхронизированных с ней слов песни. Вы можете загружать песни используя WAP.

Включение Караоке

1. Выберите Караоке и нажмите левую функциональную клавишу .







Доступны следующие опции:

Мои песни

1. Для доступа к списку предустановленных и загруженных песен выберите Мои песни и нажмите кнопку ОК.
2. Выберите желаемую песню и нажмите ОК.

У Вас появятся следующие возможности.

- Начало: Воспроизведение выбранной композиции.

Клавиша	Описание
	Проиграть композицию (▶)
	Перейти к предыдущей композиции (◀◀)
	Перейти к следующей композиции (▶▶)
	Пауза ()
	Стоп (■)
	Настройка громкости (▼)

МУЛЬТИМЕДИА

- **Текст:** Вы можете просмотреть слова выбранной песни.
- **Удалить:** Вы можете удалить данную композицию.
- **Назад к списку:** Возврат к списку доступных композиций.

Новая песня

Выберите функцию Новая песня нажатием клавиши ОК. Новая песня может быть загружена путем использования сетевого соединения.

Внимание

Для того, что бы использовать функцию Новая песня Вам необходимо произвести установку Интернет соединения. Для этого в меню Загрузки выберите Игры и приложения, затем Профили. Выбрав один из профилей, перейдите к его настройкам и введите необходимые для Интернет соединения параметры. Информацию о Интернет соединении Вы можете узнать связавшись с Вашим поставщиком услуг мобильной связи. После завершения установки активируйте профиль.

Информация

Внимание

Сведения об использовании меню Караоке смотрите на веб-сайте Wow LG <http://www.wowlg.com>

MP3

Меню 6.5

Телефон F3000 оборудован встроенным MP3-плеером. Получите удовольствие от прослушивания музыкальных файлов в формате MP3, записанных в память телефона, используя совместимую гарнитуру или встроенный динамик.

Внимание

Из-за небольших возможностей динамика, иногда звучание может быть искажено, особенно при максимальной громкости с мощными басами. Мы рекомендуем Вам пользоваться гарнитурой для наслаждения высококачественным воспроизведением музыки.

Проигрыватель поддерживает следующие форматы:

- **MPEG-1 Layer III:** Частота оцифровки 48КHz, скорость потока 192Кб, стерео.
- **MPEG-2 Layer III:** Частота оцифровки 24КHz, скорость потока 160Кб, стерео.
- **AAC:** Форматы ADIF, ADTS (частота дискретизации до 48 КГц)

Внимание

Формат AAC не поддерживает VBR (переменный bit rate).

Используя диск с программным обеспечением из омплекта поставки, можно передавать файлы MP3 с совместимого ПК в память телефона. После подсоединения телефона к ПК с помощью кабеля USB (также поставляется в комплекте) потребуется установить драйвер. Для получения более подробной информации воспользуйтесь руководством на CD.

Внимание

- На ПК должна быть установлена операционная система Windows 98 SE, Windows ME, Windows 2000 или Windows XP.
- Помимо загрузки MP3 файлов в телефон, Вы также можете загрузить фотографии с телефона на компьютер используя USB кабель. Вы также можете редактировать телефонную книгу, органайзер и заметки через компьютер. Для приобретения соответствующих аксессуаров обращайтесь к продавцу.
- Чтобы загрузить файл MP3 в системе Windows 2000, необходимо выбрать папку на компьютере следующим образом: Просмотр WEB → Использовать папку Windows по умолчанию (I).

МУЛЬТИМЕДИА

MP3 плеер

Меню 6.5.1

1. Выберите меню Мультимедиа, затем выберите MP3-плеер.
2. Нажмите левую функциональную клавишу [Опции] для запуска MP3 плеера.  Ниже показан рабочий экран MP3 плеера.

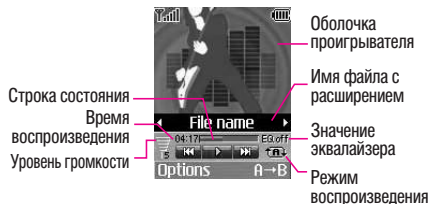

Для доступа к настройкам MP3 в режиме воспроизведения нажмите левую функциональную клавишу [Опции]. Доступны следующие опции:

- **Просмотреть список воспроизведения:** Вы можете просмотреть список воспроизведения во время прослушивания музыки.
- **Настройки:**
 - **Эквалайзер:** С помощью этого меню осуществляется настройка различных режимов прослушивания музыки. Данный телефон поддерживает четыре предварительно установленных меню. При входе в это меню отображаются текущие настройки эквалайзера.
 - **Режим воспроизведения:** В этом меню можно установить режим воспроизведения - Играть все, Повторить все и Случайно одну, Случайно все, Играть по одному, Повторить одну.
 - **Установить произвольное воспроизведение:** Выберите Вкл. для активации режима случайного воспроизведения.

- Оформление проигрывателя: В этом меню Вы можете выбрать скин MP3 плеера для главного дисплея.
- Настройка крышки:
Продолжать играть: Воспроизведение не прекращается даже при закрытии крышки.
Остановить воспроизведение: При закрытии крышки воспроизведение прекращается.
- Как звонок: В этом меню можно установить файл MP3 в качестве сигнала звонка. Вы также можете установить в качестве звонка мелодию MP3 из меню Профили.

Список воспроизведения

Меню 6.5.2

В этом меню можно просмотреть весь список воспроизведения. Также можно исключить мелодии из списка воспроизведения.

Настройки

Меню 6.5.3

• Эквалайзер

Данный пункт меню позволяет Вам настроить эквалайзер. Телефон поддерживает шесть предустановленных режимов воспроизведения. Вы можете прослушать звучание мелодии при каждом предустановленном режиме и при желании установить этот режим. Вы можете выбрать любой режим воспроизведения из следующего списка: Выкл, Классика, Джаз, Поп, Танец.

• Режим воспроизведения

Данное меню позволяет Вам установить следующие режимы воспроизведения: Играть все, Повторить все, Повторить одну.

- Установить произвольное воспроизведение. Выберите Вкл. для активации режима случайного воспроизведения.

МУЛЬТИМЕДИА

- **Оформление проигрывателя**

Вы можете установить следующие визуальные эффекты, которые будут отображаться на основном и дополнительном дисплеях в режиме воспроизведения: Волна, Гитарист и Вода.

- **Настройка крышки:**

- **Продолжать воспроизведение**

Воспроизведение не прекращается даже при закрытии крышки.

- **Остановить воспроизведение**

При закрытии крышки воспроизведение прекращается.

Прослушивание MP3 с закрытой крышкой

Для прослушивания MP3 плеера с закрытой крышкой сделайте следующее:

1. Нажмите левую боковую клавишу MP3 один раз.
2. Далее с помощью левой/правой навигационной клавиши вверх/вниз до нужного трэка.
3. Для старта воспроизведения нажмите ещё раз боковую клавишу MP3.

Внимание

Загружать MP3 мелодии необходимо с помощью поставляемой в комплекте программы Contents Bank или через Bluetooth.

При использовании программы Contents Bank необходимо соединять телефон и ПК только через USB-кабель.



Статус памяти

Меню 6.6

Можно просмотреть состояние используемой памяти.

НАСТРОЙКИ

Вы можете установить следующие опции и параметры для Вашего удобства и по Вашему усмотрению.

1. Нажмите клавишу  [Меню] в режиме ожидания.
2. Нажмите клавишу  для получения прямого доступа для входа в меню **Настройки**.

Дата и Время

Меню 7.1

Вы можете настроить функции, относящиеся к дате и времени.

Установить дату

Меню 7.1.1

Вы можете ввести текущую дату.

Формат даты

Меню 7.1.2

Можно выбрать формат даты: ДД/ММ/ГГГГ, ММ/ДД/ГГГГ, ГГГГ/ММ/ДД. (Д: День / М: Месяц / Г: Год)

Установить время

Меню 7.1.3

Вы можете ввести текущее время.

Формат времени

Меню 7.1.4

Вы можете установить формат времени между 24-часовым форматом и 12-часовым.

Настройки телефона

Меню 7.2

Вы можете настроить функции, относящиеся к телефону.

Настройки дисплея

Меню 7.2.1

- **Обои:** Вы можете выбрать изображение, которое будет отображаться на дисплее в режиме ожидания.

- Основной дисплей

- Дополнительный дисплей

По умолчанию

Вы можете выбрать картинку или анимацию рисунка на дисплее путём нажатия [*](или)=].

Моя папка

Вы можете выбрать картинку или анимацию для дисплея, из папки Моя папка.

НАСТРОЙКИ

- **Стиль меню:** Можно выбрать из 4 цветовых решений телефона – Автомобиль, Космос, Покой, Энтузиазм.
- **Стиль главного меню:** Можно выбрать стиль отображения меню.
- **Текст режима ожидания:** Если Вы выберете Вкл, Вы сможете изменять текст, который отображается на дисплее.
- **Подсветка:** Вы можете установить требуемую продолжительность времени подсветки дисплея. Подсветка включается после нажатия на любую клавишу телефона.
- **Окно информации:** Вы можете просматривать статус опций в меню без дополнительного входа в данный раздел.
- **Имя сети:** При установке Вкл сетевое имя (название поставщика услуг) будет отображаться на внутреннем ЖК-дисплее.

Язык

Меню 7.2.2

В данном меню Вы можете выбрать язык меню телефона.

Настройки вызова

Меню 7.3

Вы можете установить опции, относящиеся к вызову. Для выбора данного пункта нажмите на клавишу  [Выбор] в меню Настройки.

Переадресация

Меню 7.3.1

Услуга переадресации вызова позволяет переадресовывать входящие голосовые вызовы, факсимильные вызовы, а также информационные вызовы на другой номер. Для получения более полной информации обращайтесь к Вашему поставщику услуг мобильной связи.

• Все голосовые вызовы

Переадресация всех без исключения голосовых вызовов.

• Когда занято

Переадресация вызовов если телефон занят.

• Если нет ответа

Переадресация голосовых вызовов в случае, если Вы не отвечаете.

- **Если недоступен**

Переадресация голосовых вызовов, если телефон выключен или находится вне зоны действия сети.

- **Все вызовы данных**

Переадресация всех вызовов данных на номер с компьютерным подключением.

- **Все факс-вызовы**

Переадресация на номер, подключенный к факсимильному аппарату.

- **Все отменить**

Отменяет все перенаправления вызовов.

Подменю

Меню **Переадресация** имеет подменю, которые указаны ниже.

- **Активировать**

Активирует соответствующую услугу.

На голосовую почту

Ввод номера для переадресации вызова на номер голосовой почты.

На другой номер

Укажите номер, на который будет переадресован вызов.

На избранный номер

Выводит список из 5 избранных номеров.

- **Отменить**

Отключает соответствующую услугу.

- **Просмотреть статус**

Проверка статуса соответствующей услуги.

Режим ответа

Меню 7.3.2

- **При открытии крышки**

Если Вы выберете данное меню, Вы сможете принимать входящий вызов путем простого открытия крышки.

- **Любой клавишей**

Если Вы выберете данное меню, Вы сможете принимать входящий вызов путем нажатия на любую клавишу, за исключением правой функциональной клавиши и клавиши  [Окончание].

НАСТРОЙКИ

- Только клавишей «Отправить»

Если Вы выберете это меню, то Вы сможете принимать входящие звонки простым нажатием на клавишу  [Отправка].

Посылать свой номер Меню 7.3.3 (зависит от сети и предоставляемых услуг)

- Вкл

Если Вы выберете данное меню, Вы сможете отправить Ваш телефонный номер другому лицу. Другими словами, Ваш телефонный номер появится на экране дисплея принимающего телефона.

- Выкл

Если Вы выберете данное меню, Вы не сможете отправить Ваш телефонный номер.

- Установлено сетью

Если Вы выберете это меню, Вы сможете послать Ваш номер телефона в зависимости от возможностей и настроек сети.

Ожидание вызова (зависит от сети)

Меню 7.3.4

- Активировать

Если Вы выберете Включено, Вы сможете принять звонок, находящийся в режиме ожидания.

- Отменить

Если Вы выберете Выключено, Вы не сможете принять звонок, находящийся в режиме ожидания.

- Просмотреть статус

Показывает статус данной услуги.

Зуммер

Меню 7.3.5

Если Вы выберете Вкл, Вы сможете проверять продолжительность вызова по звуковому сигналу, который будет раздаваться каждую минуту в ходе вызова.

Автодозвон

Меню 7.3.6

- Вкл

Если данная функция активирована, телефон будет автоматически пытаться набрать номер телефона в случае невозможности установить соединение в настоящий момент.

- **Выкл**

Ваш телефон не будет автоматически пытаться набрать номер телефона в случае отсутствия соединения в настоящий момент.

Настройки безопасности Меню 7.4

Запрос PIN-кода Меню 7.4.1

В данном меню Вы можете установить, чтобы телефон просил ввести PIN код Вашей SIM карты при включении Вашего телефона.

1. Выберите Запрос PIN-кода в меню настроек безопасности, а затем нажмите  [Выбор].
2. Установите Вкл/Выкл.
3. Если Вы выберете Вкл, то Вам придётся ввести PIN-код, когда Вы будете включать телефон.
4. Если Вы введёте неверный PIN-код более трёх раз, телефон будет автоматически заблокирован. Если PIN-код заблокирован, Вам придётся ввести PUK-код.

5. Вы можете вводить Ваш PUK-код до десяти раз. Если Вы введёте неверный PUK-код более десяти раз, то Вы уже не сможете самостоятельно разблокировать Ваш телефон. Вам придётся обратиться в службу технической поддержки.

Блокировка телефона Меню 7.4.2

Вы можете использовать код безопасности, для того чтобы избежать несанкционированного использования Вашего телефона. При включении телефон запросит код безопасности, если эта функция включена. Если Вы выберете Автоматически, Ваш телефон запросит этот код только в случае смены SIM-карты. По умолчанию значение защитного кода – 0000.

Запрет вызова Меню 7.4.3

Услуга запрета вызова не позволяет Вашему телефону осуществлять или принимать определенную категорию вызовов. Данная функция требует пароля запрета вызова. Вы сможете увидеть следующие подменю.

- **Все исходящие**
Услуга запрета всех исходящих вызовов.

НАСТРОЙКИ

- **Международные**
Услуга запрета всех исходящих международных вызовов.
- **Международный при роуминге**
Услуга запрета всех исходящих международных вызовов, за исключением домашней сети.
- **Все входящие**
Услуга запрета всех входящих вызовов.
- **Входящий при роуминге**
Услуга запрета всех входящих вызовов при роуминге.
- **Все отменить**
Вы можете отменить все услуги запрета.
- **Изменить пароль**
Вы можете изменить пароль Услуги Запрета Вызова.

Каждый пункт меню Запрета Вызовов содержит следующие подменю:

- **Активировать:** Вы можете обратиться к поставщику услуг для получения услуги запрета вызова и сможете пользоваться этой услугой.

- **Отменить:** Вы можете отменить данную функцию.
- **Просмотреть статус:** Посмотреть запрещены звонки или нет.

Фиксированный набор (Зависит от SIM карты)

Меню 7.4.4

Вы можете ограничить исходящие вызовы определенным телефонным номером. Номера защищены вашим кодом PIN2.

- **Активировать**
Вы можете ограничить Ваши исходящие звонки на выбранные номера телефонов.
- **Отменить**
Отмена услуги фиксированного набора.
- **Список номеров**
Вы можете просмотреть список номеров, сохраненный как список фиксированного набора.

Изменить коды

Меню 7.4.5

PIN—это аббревиатура Персонального Идентификационного Номера, который используется

для предотвращения несанкционированного использования Вашего телефона другим человеком.

Вы можете изменять коды доступа: PIN Код, Код PIN2, Защитный код.

1. Если Вы хотите изменить один из кодов доступа, введите Ваш оригинальный код, а затем нажмите  [OK].
2. Введите новый код доступа и подтвердите его.

Настройки сети

Меню 7.5

Вы можете выбрать сеть, в которой Вы зарегистрируетесь автоматически или вручную. Обычно, выбор сети, используемый телефоном, осуществляется автоматически.

Выбор сети

Меню 7.5.1

• Автоматически

Если Вы выберете автоматический режим, телефон будет автоматически искать и выбирать сеть. Если вы однажды выберете автоматический режим, телефон останется настроенным на этот режим, даже если телефон будет выключен, а затем включен снова.

• Вручную

Телефон найдет список имеющихся сетей и покажет их Вам. Затем Вы сможете выбрать сеть, которую Вы захотите использовать, если данная сеть имеет роуминговое соглашение с оператором Вашей домашней сети. Вы можете выбрать другую сеть, если телефон не может обнаружить выбранную Вами сеть.

• Избранные

Вы можете установить список предпочтительных сетей, в которых Ваш телефон должен попытаться зарегистрироваться сначала, перед тем, как пытаться зарегистрироваться в любой другой сети. Этот список образуется из предустановленного списка в памяти телефона.

Выбор диапазона

Меню 7.5.2

• EGSM/DCS

В зависимости от текущей ситуации, Вы можете установить диапазон EGSM/DCS. Данный диапазон установлен по умолчанию.

• EGSM/PCS

В зависимости от условий, Вы можете установить диапазон EGSM/PCS.

НАСТРОЙКИ

Настройки GPRS

Меню 7.6

В зависимости от ситуации, возможна установка функции GPRS.

Постоянное

Меню 7.6.1

При выборе этого меню телефон автоматически регистрируется в сети GPRS при включении. При окончании работы в GPRS соединение прерывается, регистрация в сети GPRS остается.

Временное

Меню 7.6.2

При выборе этого меню, соединение с GPRS производится при соединении со службой WAP и прерывается при отключении от WAP.

Сбросить настройки

Меню 7.7

Вы можете вернуть Вашему телефону все заводские настройки. Для активирования этой функции необходим ввод защитного кода.

Статус памяти

Меню 7.8

Вы можете просмотреть объем свободной и использованной памяти для внешней памяти, памяти телефона и для некоторых папок. Также Вы можете перейти к доступным папкам, нажав левую функциональную клавишу [Перейти].

Можно получить доступ к различным услугам WAP (Wireless Application Protocol), таким как банковские операции, новости, сводка погоды и расписание рейсов. Эти услуги предназначены специально для мобильных телефонов и поддерживаются поставщиками услуг WAP.

Проверьте доступность услуг WAP, цены и тарифы вашего сетевого оператора и (или) того поставщика, услугами которого вы хотите воспользоваться. Поставщики услуг сообщат вам, как пользоваться их услугами.



Для выхода из браузера достаточно нажать клавишу . В этом случае телефон вернётся к предыдущему меню.

Навигация с помощью WAP-браузера

Вы можете путешествовать по Интернету, используя клавиши телефона или меню WAP-браузера.

Использование клавиш телефона

В то время когда телефон подключен к Интернету функции клавиш телефона отличаются от их функций в режиме телефона.

Иконка	Описание функции
	Переход к следующей строке в содержании
	Возврат на предыдущую страницу
	Выбор опции

Использование меню WAP-браузера

В то время когда телефон подключен к интернету с использованием беспроводных каналов связи возможны различные варианты набора опций в меню.

Примечание

Меню WAP-браузеров могут отличаться друг от друга в зависимости от версии браузера.

Интернет

Меню 8.1

Домашняя страница

Меню 8.1.1

Зайдите на домашнюю страницу. Домашней страницей будет сайт, который определяется активным профилем. Если Вы не определили его в активном профиле, то он будет определен провайдером.

Закладки

Меню 8.1.2

Данная установка позволяет Вам сохранять адреса (URL) нужных Вам сайтов для дальнейшего использования. Ваш телефон может иметь несколько предустановленных закладок, их нельзя удалить.

Создать закладку

1. Нажмите левую кнопку  [Опции].
2. Выберите Добавить новое и нажмите клавишу ОК.
3. После ввода необходимого URL и названия нажмите клавишу ОК.

Совет:

Используйте клавишу  и клавишу  для ввода символов. Чтобы вывести “.”, нажмите .

После создания закладок, Вы можете воспользоваться следующими услугами.

- Подключиться: Подключение к выбранной закладке.
- Добавить новое: Создание новой закладки.
- Редактировать: Измените название и адрес выбранной закладки.
- Удалить все: Удаление всех закладок, кроме предустановленных.

Профили

Меню 8.1.3

Профиль это информация, используемая для соединения с Интернетом.

В каждом профиле есть следующие подменю:

- Активировать: Применение выбранного профиля.

- **Настройки:** Редактирование и изменение настроек WAP для выбранного профиля.

- **Домашняя страница:** ввод URL веб -сайта, который будет использоваться в качестве домашней страницы. Ввод http:// перед каждым URL необязателен: в браузере WAP это производится автоматически.
- **Протокол:** Установка протокола службы данных.
 - 1 Данные
 - 2 GPRS
- **Настройки данных:** Отображается только при выборе данных в качестве Протокола.
Адрес IP: Ввод IP адреса необходимого для шлюза WAP.
Номер набора: Ввод телефонного номера доступа к шлюзу WAP.
Имя пользователя: Идентификатор пользователя для сервера коммутируемого доступа (а НЕ шлюза WAP).
Пароль: Пароль, запрашиваемый сервером коммутируемого доступа (а НЕ шлюза WAP) для идентификации пользователя.

Тип вызова: Выбор типа данных вызова: Аналоговый или Цифрового (ISDN).

Время ожидания: Необходимо ввести время задержки соединения. После истечения вышеуказанного времени WAP браузер может отключиться от сети, если в течении всего этого времени не было получено каких-либо данных.

- **Настройки GPRS:** Настройка возможна только при выборе GPRS в качестве службы протокола.

Адрес IP: Ввод IP-адреса шлюза WAP.

APN: Ввод APN (имени точки доступа) GPRS.

Имя пользователя: Идентификация пользователя для сервера APN.

Пароль: Пароль запрашиваемый сервером APN.

- **Тип соединения:** Выбор типа соединения между временным, постоянным и HTTP зависит от используемого шлюза.

Постоянное

Подтвержденный механизм доставки создает дополнительный сетевой трафик.

Временное

Неподтвержденная служба (соединение отсутствует).

HTTP

Соединение клиента с сервером прямо в HTTP.

- Настройки прокси

Адрес IP: Ввод IP-адреса прокси-сервера.

Порт: Ввод порта прокси.

- Настройки DNS

Основной сервер: Ввод IP-адреса основного сервера DNS.

Вспомогательный сервер: Ввод IP-адреса вторичного сервера DNS.

- Настройки безопасности: В соответствии с используемым портом шлюза, установите опцию Вкл или Выкл.

- Показывать изображения: Отображать изображения WAP браузером или нет.

- **Переименовать:** Вы можете изменить название выбранного профиля.
- **Удалить:** Удаляет выбранный профиль из списка.
- **Добавить новый:** Вы можете добавить новый профиль.

Перейти к URL

Меню 8.1.4

Вы можете использовать эту функцию для непосредственного подключения к любому желаемому WAP-сайту. После ввода URL нажмите клавишу OK.

Настройки кэш

Меню 8.1.5

Информация или услуги, доступ к которым был Вами получен, сохраняется в кэш-памяти телефона.

• Очистить кэш

Удаляет всю информацию, находящуюся в кэш-памяти.

• Использовать кэш

В случае если данная опция активна, Ваш телефон при подключении будет использовать информацию, сохранённую в кэш-памяти. Данная опция желательна, если Вы посещаете одни и те же сайты.

Примечание

Кэш-память — это буфер для файлов, используемый для временного хранения данных.

Настройки cookies

Меню 8.1.6

Информация о доступе к услугам сохраняется в кэш-памяти телефона.

- **Удалить cookies**
Удаляет все контексты из файлов cookies.
- **Использовать cookies**
Разрешает применение файлов cookies.

Сертификаты безопасности

Меню 8.1.7

Показан список доступных сертификатов.

- **Тип сертификата:** Просмотр списка сертификатов полномочий, сохраненных в памяти телефона.
- **Персональный:** просмотр списка личных сертификатов, сохраненных в памяти телефона.

Сбросить профили

Меню 8.1.8

Вы можете сбросить профили и вернуть им первоначальные установки.

Версия браузера

Меню 8.1.9

На дисплее отображается номер версии WAP-браузера.

SIM-сервис



Меню 8.2

Меню зависит от SIM-карты и сетевых служб.

ЗАГРУЗКИ

Игры и приложения

Меню 9.1

Мои игры и приложения: В данном меню можно управлять приложениями Java, установленными на телефоне. Загруженные приложения можно запускать или удалять, можно также установить параметр соединения. Загруженные приложения сохраняются в соответствующие папки. Нажмите левую функциональную клавишу  [Выбор] для открытия выбранной папки или запуска выбранного Java приложения. При использовании левой функциональной клавиши  [Меню] могут быть доступны следующие пункты меню.

- **Выполнить:** Запустить выбранное Java-приложение.
- **Информация:** Отображение информации о приложении.
- **Опции:** Для некоторых приложений Java может потребоваться установка соединения. Выберите одну из опций для установки параметров соединения. В пунктах Доступ сети и Обмен сообщениями доступны следующие опции:

- **Всегда:** Установка соединения немедленно без уведомления.
- **Запрашивать:** Соединение после запроса.
- **Никогда:** Соединение недопустимо.

Примечание

Удалить или переименовать предварительно установленную папку или игру в этой папке нельзя.

Java – это технология, разработанная компанией 'Sun Microsystems'. Так же как Вы бы загружали Java Applet, используя стандартные браузеры Netscape или MS Internet Explorer, можно загрузить и Java MIDlet, используя телефон, поддерживающий WAP. В зависимости от сетевого провайдера, все программы на основе Java, например игры Java, могут быть загружены в телефон, после чего в них можно будет играть. После загрузки Вы сможете выбрать приложение, запустить его или стереть. Файлы программы Java, которые сохраняются в телефоне, имеют форматы .JAD и .JAR.

Примечание

- Файл .JAR является сжатым форматом программы Java, а файл .JAD является файлом-описанием, который содержит в себе всю детальную информацию. В сети, перед загрузкой, Вы можете увидеть все детальные описания файлов, находящиеся в файле .JAD.
- Хотя приложения Java созданы на основе стандартного языка (J2ME), не обязательно, что все они совместимы с любыми телефонами, имеющимися в продаже, так как они могут использовать свои специальные библиотеки. Программное обеспечение может быть заблокировано или может самостоятельно включиться, если будут загружены приложения Java, не разработанные специально для данного телефона, из-за чего может потребоваться “перезагрузка” телефона. Мы подчеркиваем, что такие осложнения вызваны несовместимыми программами, а не дефектами телефона.

Предупреждение

Только программы на основе J2ME (Java 2 Micro Edition) будут работать в телефоне. Программы на основе J2SE (Java 2 Standard Edition) будут работать только на компьютере.

Изображения

Меню 9.2

Нажмите левую функциональную клавишу  [Опции], и Вы получите доступ к следующим опциям:

- **Как обои:** Можно установить выбранное изображение в качестве заставки.
- **Написать MMS:** Загруженные изображения можно отправить посредством MMS. Размер прикрепляемого файла не должен быть более 100 кб.
- **Написать e-mail:** Можно отправить по электронной почте сообщение с изображением. Размер прикрепляемого файла не должен быть более 300 кб.

ЗАГРУЗКИ

- **Отправка через Bluetooth:** Можно отправить изображение с помощью Bluetooth.
- **Удалить:** Удаление файла.
- **Переименовать :** Изменения имени файла.

Предупреждение

Максимальный размер звукового файла, который можно загрузить в телефон, составляет 100 кб.

- **Отправка через Bluetooth:** Можно отправить звуковой файл с помощью Bluetooth.
- **Удалить:** Удаление файла.
- **Переименовать :** Изменения имени файла.

Предупреждение

Максимальный размер звукового файла, который можно загрузить в телефон, составляет 100 кб.

Звуки

Меню 9.3

При использовании левой функциональной клавиши  [Опции] доступны следующие параметры.

- **Как звонок:** Устанавливает сигнал вызова в соответствии с выбранным на данный момент звуком.
- **Написать сообщения:** Мелодии можно отправить посредством SMS или MMS. Размер прикрепляемого файла в MMS-сообщение не должен быть более 100 кб.

АКСЕССУАРЫ

Существуют различные аксессуары для Вашего мобильного телефона. Вы можете выбрать данные устройства по Вашему желанию.

Стандартная батарея



Дорожный адаптер

Это устройство позволяет заряжать телефон, когда Вы находитесь вне дома или офиса.

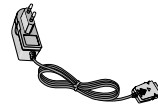

Гарнитура

Позволяет работать в автоматическом режиме. Комплект состоит из микрофона и наушника.



Информационный комплект/CD

Вы можете подключать Ваш телефон к компьютеру для обмена данными.

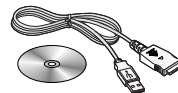

Внимание

- Всегда используйте только оригинальные комплектующие детали компании LG
- В противном случае гарантия на данное оборудование распространяться не будет.
- Аксессуары могут различаться в разных регионах, поэтому чтобы получить более точную информацию свяжитесь с представителем или агентом нашей компании в Вашем регионе.

ТЕХНИЧЕСКИЕ ХАРАКТЕРИСТИКИ

Общие

Наименование продукта: F3000

Диапазон: GSM 900 / DCS 1800 / PCS 1900

Эксплуатационные температуры

Макс.: +55°C

Мин.: -10°C

Declaration of Conformity



LG Electronics

Suppliers Details

Name

LG Electronics Inc

Address

LG Twin Tower
20, Yeouido-dong, Yeongdeungpo-gu Seoul, Korea 150-721

Product Details

Product Name

GSII 900 / DCS 1800 / PCS1900 Tri-Band Terminal Equipment

Model Name

CE 0889

F3000

Trade Name

LG

Applicable Standards Details

R&TTE Directive 1999/5/EC

EN 301 489-1 V1.5.1 (2004-11), EN 301 489-7 V1.2.1 (2002-08), EN 301 489-17 V1.2.1 (2002-08)

EN 60950-1 : 2001

EN 50360 2001, EN50361 2001

EN 300 328 V1.4.1 (2003-04)

TSS1.010-1 V6.4.0

Selection according to GCF-CC 3.19.1 including requirements of EN 301 511 V.9.0.2

Supplementary Information

Declaration

I hereby declare under our sole responsibility that the product mentioned above to which this declaration relates complies with the above mentioned standards and Directives

Name

Jin Seog, Kim / Director

Issued Date

11. Nov. 2005

LG Electronics Inc, Amsterdam Office
Veluwezoom 15, 1327 AE Almere, The Netherlands
Tel : +31 - 36- 547 - 8940, e-mail : seokim @ lge.com

Signature of representative

ЗАМЕТКА

| F3000 | USER'S MANUAL

WE SHOULD INFORM USER THAT THIS MANUAL CAN HAVE SOME DIFFERENCES FROM PHONE DEPENDING ON PHONE S/W AND SERVICE PROVIDER.

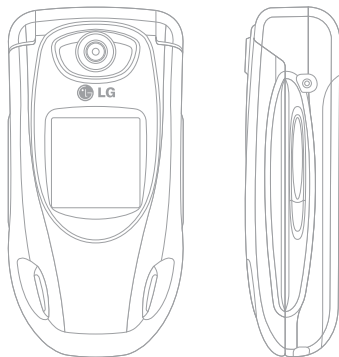

Disposal of your old appliance



1. When this crossed-out wheeled bin symbol is attached to a product it means the product is covered by the European Directive 2002/96/EC.
2. All electrical and electronic products should be disposed of separately from the municipal waste stream via designated collection facilities appointed by the government or the local authorities.
3. The correct disposal of your old appliance will help prevent potential negative consequences for the environment and human health.
4. For more detailed information about disposal of your old appliance, please contact your city office, waste disposal service or the shop where you purchased the product.

INTRODUCTION

Congratulations on your purchase of the advanced and compact F3000 cellular phone, designed to operate with the latest digital mobile communication technology.

This user's guide contains important information on the use and operation of this phone. Please read all the information carefully for optimal performance and to prevent any damage to or misuse of the phone. Any changes or modifications not expressly approved in this user's guide could void your warranty for this equipment.

Using the magnetic lock case for folder type phones is caused some problems such as self-power off, absence of network.



FOR YOUR SAFETY

Read these simple guidelines. Breaking the rules may be dangerous or illegal. Further detailed information is given in this manual.

Warning

- Mobile Phones must be switched off at all times in an aircraft.
- Do not hold the phone in your hand while driving.
- Do not use your phone near petrol stations, fuel depots, chemical plants or blasting operations.
- For your safety, use **ONLY** specified **ORIGINAL** batteries and chargers.
- Do not handle the phone with wet hands while it is being charged. It may cause an electric shock or seriously damage your phone.
- Keep the phone in a safe place out of children's reach. It includes small parts which if detached may cause a choking hazard.

Caution

- Switch off the phone in any area where required by special regulations. For example, do not use your phone in hospitals or it may affect sensitive medical equipment.
- Emergency call may not be available under all cellular networks. Therefore, you should never depend solely on the phone for emergency calls.
- Only use **ORIGINAL** accessories to avoid damage to your phone.
- All radio transmitters carry risks of interference with electronics in close proximity. Minor interference may affect TVs, radios, PCs, etc.
- Batteries should be disposed of in accordance with relevant legislation.
- Do not dismantle the phone or battery.

GUIDELINES FOR SAFE AND EFFICIENT USE

Radio wave exposure and Specific Absorption Rate (SAR) information

This mobile phone model F3000 has been designed to comply with applicable safety requirement for exposure to radio waves. This requirement is based on scientific guidelines that include safety margins designed to assure this safety of all persons, regardless of age and health.

- The radio wave exposure guidelines employ a unit of measurement known as the Specific Absorption Rate, or SAR. Tests for SAR are conducted using standardized method with the phone transmitting at its highest certified power level in all used frequency bands.
- While there may be differences between the SAR levels of various LG phone models, they are all designed to meet the relevant guidelines for exposure to radio waves.
- The SAR limit recommended by the international Commission on Non-Ionizing Radiation Protection (ICNIRP), which is 2W/kg averaged over ten (10) gram of tissue.

- The highest SAR value for this model phone tested by DASY4 for use at the ear is 0.988 W/kg (10g).
- SAR data information for residents in countries/ regions that have adopted the SAR limit recommended by the Institute of Electrical and Electronics Engineers (IEEE), which is 1.6 W/kg averaged over one (1) gram of tissue.

Product care and maintenance

Warning: Use only batteries, charger and accessories approved for use with this particular phone model. The use of any other types may invalidate any approval or warranty applying to the phone, and may be dangerous.

- Do not disassemble this unit. Take it to a qualified service technician when repair work is required.
- Keep away from electrical appliance such as a TV, radio or personal computer.
- The unit should be kept away from heat sources such as radiators or cookers.

GUIDELINES FOR SAFE AND EFFICIENT USE

- Do not drop.
- Do not subject this unit to mechanical vibration or shock.
- The coating of the phone may be damaged if covered with wrap or vinyl wrapper.
- Do not use harsh chemicals (such as alcohol, benzene, thinners, etc.) or detergents to clean your phone. There is a risk of this causing a fire.
- Do not subject this unit to excessive smoke or dust.
- Do not keep the phone next to credit cards or transport tickets; it can affect the information on the magnetic strips.
- Do not tap the screen with a sharp object; otherwise, it may damage the phone.
- Do not expose the phone to liquid or moisture.
- Use the accessories like an earphone cautiously.
- If you put your phone in a pocket or bag without covering the receptacle of the phone (power plug pin), metallic articles (such as a coin, paperclip or pen) may short-circuit the phone. Always cover the receptacle when not in use.
- Never place your phone in a microwave oven as it will cause the battery to explode.
- Only authorized personnel should service the phone and its accessories. Faulty installation or service may result in accidents and consequently invalidate the warranty.
- Do not use the phone if the antenna is damaged. If a damaged antenna contacts skin, it may cause a slight burn. Please contact an LG Authorized Service Center to replace the damaged antenna.
- The label of the phone contains important information for customer support purposes. Do not remove it.

Efficient phone operation

To enjoy optimum performance with minimum power consumption please:

- Hold the phone as you speak to any other telephone. While speaking directly into the microphone, angle the antenna in a direction up and over your shoulder. If the antenna is extendable/retractable, it should be extended during a call.
- Do not hold the antenna when the phone is in use. If you hold it, it can affect call quality, it also may cause the phone to operate as a higher power level than needed and shorten talk and standby times.
- If your mobile phone supports infrared, never direct the infrared ray at anyone's eye.

Electronics devices

All mobile phones may get interference, which could affect performance.

- Do not use your mobile phone near medical equipment without requesting permission. Avoid placing the phone over the pacemaker, i.e. in your breast pocket.
- Some hearing aids might be disturbed by mobile phones.
- Minor interference may affect TVs, radios, PCs, etc.
- Do not bend, scratch, or expose to static electricity.

GUIDELINES FOR SAFE AND EFFICIENT USE

Road safety

Check the laws and regulations on the use of mobile phones in the areas when you drive.

- Do not use a hand-held phone while driving.
- Give full attention to driving.
- Use a hands-free kit, if available.
- Pull off the road and park before making or answering a call if driving conditions so require.
- RF energy may affect some electronic systems in your motor vehicle such as car stereo, safety equipment.
- When riding in a car, do not leave your phone or set up the hands-free kit near to the air bag. If wireless equipment is improperly installed and the air bag is activated, you may be seriously injured.

Blasting area

Do not use the phone where blasting is in progress. Observe restrictions, and follow any regulations or rules.

Potentially explosive atmospheres

- Do not use the phone at a refueling point. Don't use near fuel or chemicals.
- Do not transport or store flammable gas, liquid, or explosives in the compartment of your vehicle, which contains your mobile phone and accessories.

In aircraft

Wireless devices can cause interference in aircraft.

- Turn off your mobile phone before boarding any aircraft.
- Do not use it on the ground without crew permission.

Battery information and care

- You do not need to completely discharge the battery before recharging. Unlike other battery systems, there is no memory effect that could compromise the battery's performance.
- Use only LG batteries and chargers. LG chargers are designed to maximize the battery life.
- Do not disassemble or short-circuit the battery pack.
- Keep the metal contacts of the battery pack clean.
- Replace the battery when it no longer provides acceptable performance. The battery pack may be recharged hundreds of times until it needs replacing.
- Recharge the battery if it has not been used for a long time to maximize usability.
- Do not expose the battery charger to direct sunlight or use it in high humidity, such as the bathroom.
- Do not leave the battery in hot or cold places, this may deteriorate the battery performance.

Network service

- Some services and functions described in this user's guide are dependent on network or subscription. Therefore, all menus may not be available in your phone. Please consult network operator for more information about your subscription.

TABLE OF CONTENTS

F3000 FEATURES	12	PROFILES	32
Part of the phone	12	General	32
Display Information	16	Vibrate only	32
On-Screen Icons	16	Silent	32
GETTING STARTED	18	Outdoor	32
Installing the SIM card and the handset battery	18	Headset	32
Charging the Battery	19	CALL REGISTER	34
Disconnecting the charger	20	Missed calls	34
GENERAL FUNCTIONS	21	Received calls	34
Making a Call	21	Dialled calls	34
Adjusting the Volume	22	Delete recent calls	35
Answering a Call	22	Call charges	35
Entering Text	23	GPRS information	36
SELECTING FUNCTIONS AND OPTIONS	26	TOOLS	37
IN-CALL MENU	27	Favourite	37
During a Call	27	Alarm clock	37
Conference Calls	28	Bluetooth	37
MENU TREE	30	Calculator	38
		Unit converter	38
		World time	39
		Auto answer	39

ORGANISER	41	SETTINGS	66
Contacts	41	Date & Time	66
Scheduler	44	Phone settings	66
Memo	45	Call settings	67
MESSAGES	46	Security settings	69
Write text message	46	Network settings	71
Write multimedia message	47	GPRS setting	72
Write e-mail message	49	Reset settings	72
Mailbox	49	Memory status	72
Inbox	50	SERVICE	73
Outbox	51	Internet	74
Drafts	51	SMS-Services	77
Listen to voice mail	52	DOWNLOADS	78
Info message	52	Games & more	78
Templates	53	Pictures	79
Settings	54	Sounds	80
MULTIMEDIA	57	ACCESSORIES	81
Camera	57	TECHNICAL DATA	82
Video camera	60		
Voice recorder	60		
Karaoke	61		
MP3	62		
Memory status	65		

F3000 FEATURES

Part of the phone

1. Earpiece





2. Main LCD

- **Top:** Signal strength, battery level and various function
- **Bottom:** Soft key indications

3. Alpha numeric keys

- **In standby mode:** Input numbers to dial

Hold down:

-  – International calls
 -  – Activate Voice mail centre menu
 -  to  – Speed dials
 -  – Activate Timer in Take picture mode
- **In editing mode:** Enter numbers & characters

4. Microphone



5. Sub LCD

6. Left side keys

- In standby mode (opened): Volume of key tone
- In standby mode (closed): Change the wallpaper of the sub-LCD (hold down)
- In menu: scroll up & down
- During a call: volume of the earpiece

7. MP3 key

8. Camera lens

9. Flash

10. Right side keys

11. Side camera key

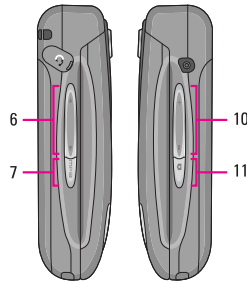
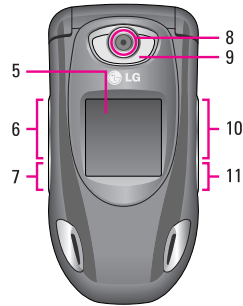

F3000 FEATURES

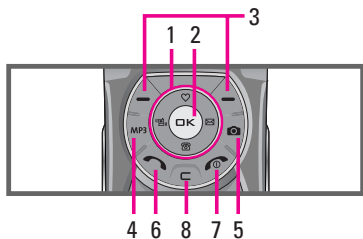

1. Navigation key

- **In standby mode:**

- ▷ () **Briefly:** List of Favorites

- ☎ () **Briefly:** List of Names

-) () **Briefly:** List of Messages

- ☎ () **Briefly:** List of Profiles

- Hold down: Activate/Deactivate Vibrate mode

- **In menu:** scroll up & down

2. Confirm key

3. Soft keys

- These keys perform the function Indicated in the bottom of the display.

4. MP3 hot key

- Activate the MP3 Player menu directly.

5. Camera hot key

- Activates Camera menu directly.

6. Send key

- Dial a phone number and answer a call.
- In standby mode: shows recently dialed, received and missed call.

7. End key

- Switched on/off (hold down)
- End or reject a call.

8. Clear key

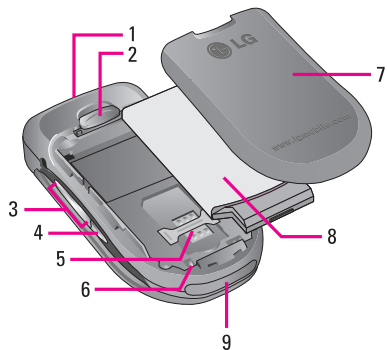

1. Handstrap Hole
2. Battery cover Lock
3. Right side keys
4. Side Camera key
5. SIM Card Socket
6. Battery Terminals
7. Battery cover
8. Battery
9. Cable Connector /
Battery Charging Connector

F3000 FEATURES

Display Information

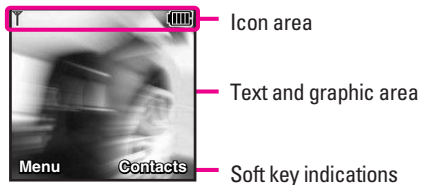













Area	Description
First line	Displays various icons. See page 17.
Middle lines	Display messages, instructions and any information that you enter, such as number to be dialled.
Last line	Shows the functions currently assigned to the two soft keys.









The screen displays several icons. These are described below.

On-Screen Icons

Icon	Description
	Tells you the strength of the network signal.

The quality of the conversation may change depending on network coverage. When the signal strength is below 2 bars, you may experience muting, call drop and bad audio. Please take the network bars as indicator for your calls. When there are no bars, that means that there is no network coverage: in this case, you won't be able to access the network for any service (call, messages and so on).

Icon	Description
	Call is connected.
	You can use GPRS service.
	Shows that you are using a roaming service.
	The alarm has been set and is on.
	Tells you the status of the battery.
	You have received a text message.
	You have received a voice message.
	You can view your schedule.
	Vibrate only menu in profile.
	General menu in profile.
	Loud menu in profile.
	Silent menu in profile.

Icon	Description
	Headset menu in profile.
	You can divert a call.
	Indicates that the phone is accessing the WAP.
	Indicates that you are using GPRS.
	Indicates the General auto answer feature is activated.
	Indicates the Meeting auto answer feature is activated.
	Indicates the Driving auto answer feature is activated.
	Indicates the user-defined 1 auto answer feature is activated.
	Indicates the user-defined 2 auto answer feature is activated.

GETTING STARTED

Installing the SIM card and the handset battery

Make sure the power is off before you remove the battery.

1. Remove the battery cover.

Press the battery release latch and slide the battery cover toward the bottom of the phone. And remove the battery cover.

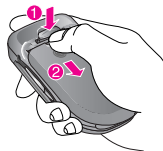

Note

Removing the battery from the phone when the power is on may cause the phone to malfunction.

2. Remove the battery.

Hold the top edge of the battery and lift the battery from the battery compartment.

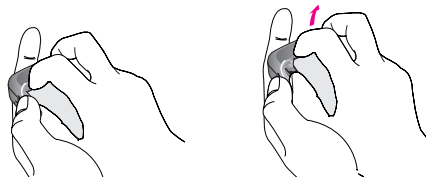

3. Install the SIM card.

Insert the SIM card into the holder. Slide the SIM card into the SIM card holder. Make sure that the SIM card is inserted properly and that the gold contact area on the card is facing downwards. To remove the SIM card, press down lightly and pull it in the reverse direction.

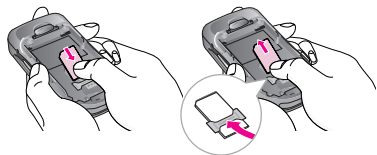

To insert the SIM card

To remove the SIM card

Note

The metal contact of the SIM card can be easily damaged by scratches. Pay special attention to the SIM card while handling. Follow the instructions supplied with the SIM card.

4. Install the battery.

Insert the bottom of the battery first into the bottom edge of the battery compartment. Push down the top of the battery until it snaps into space.

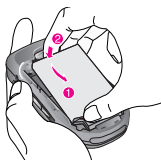

5. Replace the battery cover.

Lay the battery cover in place of the phone and slide it until the latch clicks.

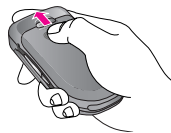

Charging the Battery

To connect the travel adapter to the phone, you must have installed the battery.

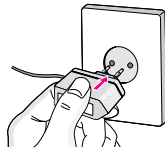
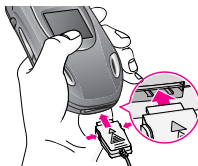

1. Ensure the battery is fully charged before using the phone.

GETTING STARTED

2. With the arrow facing you as shown in the diagram push the plug on the battery adapter into the socket on the bottom of the phone until it clicks into place.
3. Connect the other end of the travel adapter to the mains socket. Use only the included packing charger.
4. The moving bars of battery icon will stop after charging is complete.

Caution

- Do not force the connector as this may damage the phone and/or the travel adapter.
- Insert the battery pack charger vertically to wall power outlet.
- If you use the battery pack charger out of your own country, use an attachment plug adaptor for the proper configuration.
- Do not remove your battery or the SIM card while charging.

Warning

- Unplug the power cord and charger during lightning storms to avoid electric shock or fire.
- Make sure that no sharp-edged items such as animal teeth, nails, come into contact with the battery. There is a risk of this causing a fire.
- Do not place or answer calls while charging the phone as it may short-circuit the phone and/or cause electric shock or fire.



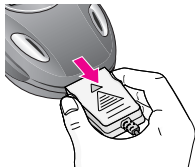

Disconnecting the charger

Disconnect the travel adapter from the phone by pressing its side buttons as shown in the diagram.





GENERAL FUNCTIONS



Making a Call

1. Make sure your phone is powered on.
2. Enter a phone number including the area code.
To edit a number on the display screen, simply press the  key to erase one digit at a time.
 - Press and hold the  key to erase the entire number.
3. Press the  key to call the number.
4. When finished, press the  key.

Making a Call by Send Key

1. Press the  key, and the most recent incoming, outgoing and missed phone numbers will be displayed.
2. Select the desired number by using the navigation key.
3. Press the  key.

Making International Calls

1. Press and hold the  key for the international prefix. The '+' character can be replaced with the international access code.
2. Enter the country code, area code, and the phone number.
3. Press the  key.

Ending a Call

When you have finished a call, press the  key.

Making a Call From the Contact list

You can store names and phone numbers dialed frequently in the SIM card as well as the phone memory known as the Contact list. You can dial a number by simply looking up a name in the contact list. For more details on the Contacts feature, please refer to page 41.

GENERAL FUNCTIONS



Adjusting the Volume

During a call, if you want to adjust the earpiece volume, use the side keys of the phone.

In idle mode, you can adjust the key volume using the side keys.

Answering a Call

When you receive a call, the phone rings and the flashing phone icon appears on the screen. If the caller can be identified, the caller's phone number (or name if stored in your Address Book) is displayed.

1. Open the folder and press the  key or the left soft key to answer an incoming call. If the Any Key menu option (Menu 7.3.2) has been set to , any key press will answer a call except for the  key or the right soft key.

Notice

To reject an incoming call, press and hold the side keys on the left side of the phone.

2. End the call by closing the phone or pressing the  key.

Notice

You can answer a call while using the Address Book or other menu features.

Vibrate Mode (Quick)

Vibrate Mode can be activated by pressing and holding the left key of navigation.

Signal Strength

If you are inside a building, being near a window may give you better reception. You can see the strength of your signal by the signal indicator () on your phone's display screen.

Entering Text

You can enter alphanumeric characters by using the phone's keypad. For example, storing names in the Address Book, writing a message, creating scheduling events in the calendar all require entering text.

The following text input methods are available in the phone.

Note

Some fields may allow only one text input mode (e.g. telephone number in address book fields).

T9 Mode

This mode allows you to enter words with only one keystroke per letter. Each key on the keypad has more than one letter. The T9 mode automatically compares your keystrokes with an internal linguistic dictionary to determine the correct word, thus requiring far fewer keystrokes than the traditional ABC mode.

ABC Mode

This mode allows you to enter letters by pressing the key labeled with the required letter once, twice, three or four times until the letter is displayed.

123 Mode (Numbers Mode)

Type numbers using one keystroke per number. To change to 123 mode in a text entry field, press  key until 123 mode is displayed.

Symbolic Mode

This mode allows you to enter special characters.

Changing the Text Input Mode

1. When you are in a field that allows characters to be entered, you will notice the text input mode indicator in the upper right corner of the display.
2. If you want to change modes, press .
The available modes are changed.



GENERAL FUNCTIONS

Using the T9 Mode





The T9 predictive text input mode allows you to enter words easily with a minimum number of key presses. As you press each key, the phone begins to display the characters that it thinks you are typing based on a built-in dictionary. As new letters are added, the word changes to reflect the most likely candidate from the dictionary.

Notice

You can select a different T9 language from the menu option or press hold down the key . The default setting on the phone is T9 disabled mode.

1. When you are in the T9 predictive text input mode, start entering a word by pressing keys  to . Press one key per letter.
 - The word changes as letters are typed – ignore what's on the screen until the word is typed completely.
 - If the word is still incorrect after typing completely, press the down navigation key once or more to cycle through the other word options.

Example: Press     to type Good.
Press     [down navigation key] to type Home.

2. Enter the whole word before editing or deleting any keystrokes.
 3. Complete each word with a space by pressing the  key or  key.
- To delete letters, press . Press and hold down  to erase the letters continuously.



Notice

To exit the text input mode without saving your input, press . The phone returns to the idel screen.

Using the ABC Mode











Use the  to  keys to enter your text.

1. Press the key labeled with the required letter:
 - Once for the first letter.
 - Twice for the second letter.
 - And so on.

2. To insert a space, press the  key once.
To delete letters, press the  key. Press and hold down the  key to erase the letters continuously.

Notice

Refer to the table below for more information on the characters available using the keys.

Key	Characters in the order display	
	Upper Case	Lower Case
	., / ? ! - : ' " 1	., / ? ! - : ' " 1
	A B C 2 Å Ä Å Ã Ä Æ Ç	a b c 2 ä å ä å ã æ ç
	D E F 3 È É Ê Ë	d e f 3 è é ê ë
	G H I 4 Ì Í Î Ï Ĝ	g h i 4 ì í î ï ĝ
	J K L 5	j k l 5
	M N O 6 Ñ Ò Ó Ô Õ Ö Æ	m n o 6 ñ ò ó ô õ ö ø
	P Q R S 7 B \$	p q r s 7 b \$
	T U V 8 Ù Ú Û Ü	t u v 8 ù ú û ü
	W X Y Z 9	w x y z 9
	Space 0	Space 0

Using the 123 (Numbers) Mode

The 123 Mode enables you to enter numbers in a text message (a telephone number, for example).



Press the keys corresponding to the required digits before manually switching back to the appropriate text entry mode.

Using the Symbol Mode

The Symbol Mode enables you to enter various symbols or special characters.

To enter a symbol, press the  key. Use the navigation keys to select the desired symbol and press the [OK] key.

SELECTING FUNCTIONS AND OPTIONS

Your phone offers a set of functions that allow you to customize the phone. These functions are arranged in menus and sub-menus, accessed via the two soft keys marked  and .

Each menu and sub-menu allows you to view and alter the settings of a particular function.

The roles of the soft keys vary according to the current context; the label on the bottom line of the display just above each key indicates its current role.

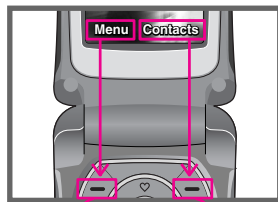

Press the left soft key to access the available Menu.

Press the right soft key to access the available Names.

IN-CALL MENU

Your phone provides a number of control functions that you can use during a call. To access these functions during a call, press the left soft key [Options].

During a Call

The menu displayed on the handset screen during a call is different than the default main menu displayed when in idle screen, and the options are described below.

Making a Second Call (Network Dependent)

You can get a number you wish to dial from the Address Book to make a second call. Press the Right soft key then select Contacts.

Swapping Between Two Calls

To switch between two calls, press  key or the left soft key, and then select **Swap**.

Answering an Incoming Call

To answer an incoming call when the handset is ringing, simply press the  key. The handset is also able to warn you of an incoming call while you are already on a call. A tone sounds in the earpiece, and the display will show that a second call is waiting. This feature, known as **Call Waiting**, is only available if your network supports it. For details of how to activate and deactivate it see **Call Waiting** (Menu 7.3.4).

If Call Waiting is on, you can put the first call on hold and answer the second, by pressing .

Rejecting an Incoming Call

You can reject an incoming call without answering by simply pressing the  key.

During a call, you can reject an incoming call by pressing the  key.

IN-CALL MENU

Muting the Microphone

You can mute the microphone during a call by pressing the [Options] key then selecting [Mute]. The handset can be unmuted by pressing the [Unmute]. When the handset is muted, the caller cannot hear you, but you can still hear them.

DTMF tones while calling



To switch on DTMF tones while calling (e.g. to use the phone with an automatic switchboard) press the key [Options] followed by Send DTMF – DTMF on. Select DTMF off to disable DTMF tones. DTMF tones are normally on.

Conference Calls

The conference service provides you with the ability to have a simultaneous conversation with more than one caller, if your network service provider supports this feature. A conference call can only be set up when you have one active call and one call on hold, both calls having been answered.

Once a conference call is set up, calls may be added, disconnected or separated (that is, removed from the conference call but still connected to you) by the person who set up the conference call. These options are all available from the In-Call menu. The maximum callers in a conference call are five. Once started, you are in control of the conference call, and only you can add calls to the conference call.

Making a Second Call

You can make a second call while currently on a call. Enter the second number and press the  key. When the second call is connected, the first call is automatically placed on hold. You can swap between calls, by pressing the  key.

Setting Up a Conference Call

To set up a conference call, place one call on hold and while the active call is on, press the left soft key and then select the Join menu of Conference call.

Activate the Conference Call on Hold

To activate a conference call on hold, press the  key. Alternatively press the left soft key [Options] and select Conference/Hold all calls.

Other users on hold will stay connected. To return to conference call mode, press the left soft key [Options] followed by Conference call.

Adding Calls to the Conference Call

To add a call to an existing conference call, press the left soft key, and then select the Join menu of Conference call.

Private Call in a Conference Call

To have a private call with one caller from a conference call, display the number of the caller you wish to talk to on the screen, then press the left soft key. Select the Private menu of Conference call to put all the other callers on hold.

Ending a Conference Call

Currently displayed caller from a conference call can be disconnected by pressing the  key.

To finish whole conference call select Options, then Multiparty/End multiparty.

Speakerphone

You can activate the speakerphone function when you use handsfree option in a car. If you activate this function, you can receive or make a call without holding a phone.

The speakerphone icon will be appeared during a call. If you press OK key, you can activate or cancel this function.

MENU TREE

1 PROFILES

- 1 Vibrate only
- 2 Silent
- 3 General
- 4 Loud
- 5 Headset

2 CALL REGISTER

- 1 Missed calls
- 2 Received calls
- 3 Dialed calls
- 4 Delete recent calls
- 5 Call charges
- 6 GPRS information

3 TOOLS

- 1 Favourite
- 2 Alarm clock
- 3 Bluetooth
- 4 Calculator
- 5 Unit converter
- 6 World time
- 7 Auto answer

4 ORGANISER

- 1 Contacts
- 2 Scheduler
- 3 Memo

5 MESSAGES

- 1 Write text message
- 2 Write multimedia message
- 3 Write e-mail message
- 4 Mailbox
- 5 Inbox
- 6 Outbox
- 7 Drafts
- 8 Listen to voice mail
- 9 Info message
- 0 Templates
- * Settings

6 MULTIMEDIA

- 1 Camera
- 2 Video camera
- 3 Voice recorder
- 4 Karaoke
- 5 MP3
- 6 Memory status

7 SETTINGS

- 1 Date & Time
- 2 Phone settings
- 3 Call settings
- 4 Security settings
- 5 Network settings
- 6 GPRS setting
- 7 Reset settings
- 8 Memory status

8 SERVICE

- 1 Internet
- 2 SMS-Services

9 DOWNLOADS

- 1 Games & more
- 2 Pictures
- 3 Sounds

PROFILES

In Profiles, you can adjust and customise the phone tones for different events, environments, or caller groups.

There are five preset profiles: **Vibrate only**, **Silent**, **General**, **Loud** and **Headset**. Each profile can be personalised.

Press the left soft key [Menu] and select **Profiles** using up/down navigation keys.

Activate

Menu 1.x.1

1. A list of profiles is displayed.
2. In the **Profiles** list, scroll to the profile you want to activate and press the left soft key  [Select] or OK key.
3. Then, select **Activate**.

Personalise

Menu 1.x.2

Scroll to the desired profile in the Profile list. After pressing the left soft key  or the OK key, select **Personalise**. This menu is only available for General, Loud, and Headset.

- **Call alert type:** Set the alert type for incoming calls.
- **Ring tone:** Select the desired ring tone from the list.
- **Ring volume:** Set the volume of the ringing tone.
- **Message alert type:** Set the alert type for messages.
- **Message tone:** Select the alert tone for messages.
- **Keypad tone:** Select the desired keypad tone.
- **Keypad volume:** Set the volume of keypad tone.
- **Flip tone:** Allows to set the flip tone for adjusting environment.
- **Effect sound volume:** Set the volume of effect sound.
- **Power on/off volume:** Set the volume of the ringing tone when switching the phone on/off.
- **Auto answer:** This function will be activated only when your phone is connected to the headset.

- **Off:** The phone will not answer automatically.
- **After 5 secs:** After 5 seconds, the phone will answer automatically.
- **After 10 secs:** After 10 seconds, the phone will answer automatically.



Rename

Menu 1.x.3

You can rename a profile and give it any name you want.

Notice

Vibrate only, Silent and **Headset** profiles cannot be renamed.

1. To change the name of a profile, scroll to the profile in the profile list and after pressing the left soft key  or the OK key, select **Rename**.
2. Key in the desired name and press the OK key or the left soft key  [OK].

CALL REGISTER

You can check the record of missed, received, and dialed calls only if the network supports the Calling Line Identification (CLI) within the service area.

The number and name (if available) are displayed together with the date and time at which the call was made. You can also view call times.

Missed calls

Menu 2.1

This option lets you view the last 10 unanswered calls. You can also:

- View the number if available and call it, or save it in the Address Book
- Enter a new name for the number and save both in the Address Book
- Send a message by this number
- Delete the call from the list

Received calls

Menu 2.2

This option lets you view the last 10 incoming calls. You can also:

- View the number if available and call it, or save it in the Address Book
- Enter a new name for the number and save both in the Address Book
- Send a message by this number
- Delete the call from the list

Dialed calls

Menu 2.3

This option lets you view the last 20 outgoing calls (called or attempted).

You can also:

- View the number if available and call it or save it in the Address Book
- Enter new name for the number and save both in the Address Book
- Send a message by this number
- Delete the call from the list

Delete recent calls Menu 2.4

Allows you to delete **Missed calls** and **Received calls** lists. You can delete **Dialled calls** and **All calls** lists at one time.

Call charges Menu 2.5

Call duration Menu 2.5.1

Allows you to view the duration of your incoming and outgoing calls. You can also reset the call times. The following timers are available:

- **Last call:** Length of the last call.
- **All calls:** Total length of all calls made and incoming calls since the timer was last reset.
- **Received calls:** Length of the incoming calls.
- **Dialled calls:** Length of the outgoing calls.
- **Reset all:** Allows you to clear the length of all calls by pressing the left soft key  [Yes].

Call costs Menu 2.5.2

Allows you to check the cost of your last call, all calls, remaining and reset the cost. To reset the cost, you need to PIN2 code.

Settings (SIM Dependent) Menu 2.5.3

- **Set tariff:** You can set the currency type and the unit price. Contact your service providers to obtain charging unit prices. To select the currency or unit in this menu, you need the PIN2 code.
- **Set credit:** This network allows you to limit the cost of your calls by selected charging units. If you select **Read**, the number of remaining unit is shown. If you select **Change**, you can change your change limit.
- **Auto display:** This network service allows you to see automatically the cost of your last calls. If set to **On**, you can see the last cost when the call is released.

CALL REGISTER

GPRS information

Menu 2.6

You can check the amount of data transferred over the network through the GPRS information option. In addition, you can also view how much time you are online.

Call duration

Menu 2.6.1

You can check the duration of **Last call** and **All calls**. You can also reset the call timers.

Data volumes

Menu 2.6.2

You can check The **Sent**, **Received** or **All** data volumes and **Reset all**.

Favourite



Menu 3.1

This option allows you to add your own favourites to the list already provided. Once you create your own menu, you can access the desired function quickly in the idle screen by pressing the up navigation key.

Alarm clock

Menu 3.2

You can set up to 5 alarm clocks to go off at a specified time.

1. Select **On** and enter the alarm time you want.
2. Select the repeat period: **Once, Mon~Fri, Mon~Sat, Everyday.**
3. Select the alarm tone you want and press  [OK].
4. Edit the alarm name and press  [OK].

Bluetooth

Menu 3.3

Bluetooth enables compatible mobile devices, peripherals and computers that are in close proximity to communicate directly with each other without wires.

This handset supports built-in Bluetooth connectivity, which makes it possible to connect them with compatible Bluetooth headsets, computer applications and so on.

Note

Supported Bluetooth software (Bluetooth stacks) for DUN: WIDCOMM Bluetooth for Windows 1.4 and 3.0

Paired devices

Menu 3.3.1

You can view all devices which are compatible with bluetooth phone.

Handsfree devices

Menu 3.3.2

You can view the list of handsfree devices which is compatible with bluetooth phone.

If you enter My devices or Handsfree devices menu, you access the options as follow.

- **Connect/Disconnect:** Allows to connect the other bluetooth devices.
- **Add new:** Allows to search new bluetooth device.
- **Assign name:** Allows to change the name of bluetooth.

TOOLS

- **Set as authorised/Set as unauthorised:** Allows to set the authorised connection between each bluetooth devices.
- **All service:** Allows to view all services which are supported by bluetooth device.
- **Delete:** Allows to delete the bluetooth device.
- **Delete all:** Allows to delete all bluetooth devices.

Settings

Menu 3.3.3



You can register new device which is compatible with bluetooth. If you already have added the device, you can search it after entering a password.

- **Set bluetooth:** You can activate or cancel bluetooth function.
- **My phone's visibility:** You can set the function that your phone is shown on the other bluetooth devices.
- **My phone's name:** You can set the name of bluetooth device. The default name is LG F3000.



Calculator

Menu 3.4

This contains the standard functions such as : **Addition, Subtraction, Multiplication, and Division.**

1. Input the numbers by pressing numeric keys.
2. Use a navigation key to select a sign for calculation.
3. Then input the numbers.
4. Press the left soft key  [Result] to view the result.
5. Press the left soft key  [Reset] or enter numbers to repeat the procedure above.
6. To end **Calculator**, press the right soft key  [Back].

Note





Use key to erase any numbers or signs. If you press key , you can input a minus number. In addition, press key , you can input a decimal number.

Unit converter

Menu 3.5

This converts any measurement into a unit you want. There are 4 types that can be converted into units: **Length, Area, Weight, and Volume.**



1. You can select one of four unit types by pressing  [Unit] key.

2. Select the standard value by using ( , ).
3. Select the unit you want to convert by pressing  and .
4. You can check the converted value for the unit you want. Also, you can input a decimal number by pressing .

World time

Menu 3.6

You can view clocks of the world's major cities.

1. Select the city belonged to the time zone by pressing ( , ) key.
2. You can set the current time to the city time you select by pressing the left soft key  [Set].

Auto answer

Menu 3.7

Allow you to set your phone into automatic answering mode for adjusting environment.

General

Menu 3.7.1

You can adjust the answering phone mode as General.

Meeting

Menu 3.7.2

You can adjust the answering phone mode as Meeting.

Driving

Menu 3.7.3

You can adjust the answering phone mode as Driving.

User defined 1, 2

Menu 3.7.4/5

You can personalize answering phone mode, as you want by recording your voice.

The submenus

- **Activate**

Allows to Activate answering phone mode, which you selected.

TOOLS

- **Listen to voice guide**

Allow you to listen to current voice guide, which you selected.

- **Record new voice guide**

Allow you to record new voice guide for 15 seconds when you select User defined menu.

Recorded messages

Menu 3.7.6

It shows the list of recorded messages including recorder's name and recorded time at the bottom of the screen.

- **Playback:** You can listen the recorded voice messages.
- **Delete:** You can delete the listened voice messages.
- **Call:** You can call back to the caller who leave voice message by using this function.
- **Save:** You can save phone number from the recorded voice messages.
- **Write text message:** You can send a short text message to the caller who leave voice message.
- **Write multimedia message:** You can send a multimedia message to the caller who leave voice message.

Ringling time

Menu 3.7.7

Allow you to set your phone when the answering mode will be activated.

- **After 1 ring:** After 1 ring your phone will be activated to answering phone mode.
- **After 3 rings:** After 3 rings your phone will be activated to answering phone mode.
- **After 5 rings:** After 5 rings your phone will be activated to answering phone mode.

Note

For registering your own guidance comments of answering phone, you **MUST** record it **TWICE** to save. The guidance comments don't need to be completely identical with previous one. Either one will be chosen depending on the speech codec. (HR/FR/EFR)

Note

In case free phone memory is less than 250 kb, it's possible to activate auto answer, but recorded message won't be saved.

Contacts



Menu 4.1

Note

In standby mode, press right soft key  [Contacts] to access directly.

Search (Calling from phonebook)

Menu 4.1.1

1. Select **Search** by press the left soft key  [Select] or [OK].
2. Enter the name that you want to search or select left soft key  [List] to view all the phonebook list.

Note

Instant searching is available by inputting the initial letter of the name or number you want to search.

3. If you want to edit, delete, copy an entry, or to add the voice to one, select left soft key  [Options]. The following menu will be displayed.
 - **Edit:** You can edit the name, number, group, character and picture by using the navigation key.

- **Write text/multimedia message:** After you have found the number you want, you can send a text/multimedia message to the selected number.
- **Send via Bluetooth:** This menu allows to send your list of contacts by bluetooth.
- **Copy:** You can copy an entry from SIM to phone or from phone to SIM.
- **Main number:** You can select the one out of mobile, home, office that you often use. After you set this, the main number will be displayed first, when you search.
- **Delete:** You can delete an entry.

Add new

Menu 4.1.2

You can add phonebook entry by using this function.

Phone memory capacity is 1000 entries. SIM card memory capacity depends on the cellular service provider.

You can also save 20 characters of name in The Phone memory, and save characters in the SIM card. The number of character is SIM dependent feature.

1. Select **Add new** by press left soft key  [Select] or [OK].

ORGANISER

2. Select the memory you want to save: **SIM** or **Phone**. If you set to Phone, you need to select which number you want as Main number.
 - a. Press [OK] to input a name.
 - b. Press [OK], then you can input a number.
 - c. Press [OK].
 - d. You can set a group for the entry by pressing (,) .
 - e. You can set a character and a picture for the entry by pressing (,) (,) .

Caller groups Menu 4.1.3

You can list up to 20 members per one group. There are 7 groups you can make lists to.

- **Member list:** Shows the group members you have selected.
- **Group ring tone:** Allows you to specify ring tone for the group members' call.
- **Group icon:** Allows you to select the icon dependent on Group.
- **Add member:** You can add group members. Each group member shouldn't be exceeded 20.

- **Remove member:** You can remove the member from the Group member list. But the name and the number still remain in phonebook.
- **Rename:** You can change a group name.

Speed dial Menu 4.1.4



You can assign any of the keys, to with a Name list entry.

You can call directly by pressing this key.

1. Open the phonebook first by pressing the Right soft key [Contacts] in standby mode.
2. Scroll to **Speed dial**, then press the left soft key [Select].
3. If you want to add Speed dial, select **(empty)**. Then, you can search the name in phonebook.
4. Select allocated a name by speed dial, and choose **Change** or **Delete** to edit the name.

Settings Menu 4.1.5



1. Press the right soft key [Contacts] in standby mode.
2. Scroll to **Settings**, then press the left soft key [Select].

- **Set memory:** Scroll to highlight **Set memory**, and then press the left soft key  [Select].
 - If you select **Variable**, when adding entry, the phone will ask where to store.
 - If you select **SIM** or **Phone**, the phone will store an entry to SIM or phone.
- **Search by:** Scroll to highlight **Search by**, then press the left soft key  [Select].
 - If you select **Variable**, the phone will ask how to search.
 - If you select **Name** or **Number**, the phone will search an entry by Name or Number.
- **View options:** Scroll to highlight **View options**, and then press the left soft key [Select].
 - **Name only:** Set the phonebook list with displaying only name.
 - **With pictures:** Set the phonebook list with the information of character and picture.
 - **Name & number:** Set the phonebook list with displaying name and number.

Copy all

Menu 4.1.6





You can copy/move entries from SIM card memory to Phone memory and vice versa.

1. Open the Phonebook first by pressing the right soft key  [Contacts] in standby mode.
2. Scroll to **Copy all**, and then press the left soft key  [Select] to enter this menu.
 - **SIM to Phone:** You can copy the entry from SIM Card to Phone memory.
 - **Phone to SIM:** You can copy the entry from Phone memory to SIM Card.
3. You can see the following submenus.
 - **Keep original:** When copying, Original Dial Number is kept.
 - **Delete original:** When copying, Original Dial Number will be erased.

Delete all

Menu 4.1.7

You can delete all entries in SIM and Phone. This function requires Security code.

1. Press the right soft key  [Contacts] in standby mode and select **Delete all**, press  [Select].
2. Then select a memory to erase.
3. Enter security code and Press the left soft key  [OK] or the right soft key  [Back].





ORGANISER

Information

Menu 4.1.8



• Service dial number

Use this function to access a particular list of services provided by your network operator (if supported by the SIM card).

1. Open the phonebook first by pressing the right soft key  [Contacts] in standby mode and select **Information**.
2. Scroll to **Service dial number**, then press the left soft key  [Select] to enter.
3. The names of the available services will be shown.
4. Use  and  to select a service. Press  [Send].

• Memory status

This feature allows you to see how many free and in-use are in your phonebook.

1. Open the phonebook first by pressing the right soft key  [Contacts] in standby mode. Select **Information** by pressing the left soft key  [Select].
2. Scroll to **Memory status**, then press the left soft key  [OK].





• Own number (SIM dependent)

You can save and check your own number in SIM card.

Scheduler

Menu 4.2

When you enter this menu a Calendar will show up. On top of the screen there are sections for date. Whenever you change the date, the calendar will be updated according to the date. And square cursor will be used to locate the certain day. If you see under bar on the calendar, it means that there is a schedule or memo that day. This function helps to remind you of your schedule and memo. The phone will sound an alarm tone if you set this for the note. To change the day, month, and year.

Key	Description
	Yearly
	Monthly
	Weekly
	Daily



In the scheduler mode, press left soft key  [Options] as follows;



Add new Menu 4.2.1

Allows you to add new schedule and memo for the chosen day. You can store up to 20 notes.



Input the subject and then press left soft key  [OK]. You enter the appropriate information in the follow section; **Time**, **Repeat** and **Alarm**.

View Menu 4.2.2

View all schedules and memo for the chosen day. Use  ,  to browse through the note lists. If you set alarm for the note, the alarm icon is displayed.

If you want to view the note in detail, press left soft key  [Select]. Press left soft key  [Options] to delete, edit the note you selected.

View all Menu 4.2.3

Shows the notes that are set for all days. Use  ,  to browse through the note lists. If you want to view the note in detail, press left soft key [Select].



Delete past Menu 4.2.4

You can delete the past schedule that has been already notified you.

Delete all Menu 4.2.5

You can delete for the all notes.

Memo Menu 4.3

1. Select the Memo by pressing the left soft key  [Select].
2. If being empty, Add new by pressing the left soft key  [Add].
3. Input the memo and then press left soft key  [OK].

Note



If you want to change the text input mode, press the  in order.

MESSAGES

This menu includes functions related to SMS (Short Message Service), MMS (Multimedia Message Service), voice mail, as well as the network's service messages.

Write text message Menu 5.1

You can write and edit text message, checking the number of message pages.

1. Enter the **Messages** menu by pressing the left soft key  [Select].
2. If you want to write a new message, select **Write text message**.
3. To make text input easier, use T9.
4. Press [Insert] to attach the followings.
5. If you want to set option for your text, or to finish your writing, press the left soft key  [Options].

Note

The phone which supports EMS release 5 is available to send colour pictures, sounds, text styles, etc.. The other party may not receive pictures, sounds or text styles you sent properly if the phone does not support such options.

Insert

- **Symbol:** You can add special characters.
- **Picture:** You can insert the Default graphics or graphics in My pictures that are available for short messages.
- **Sound:** You can insert sounds that are available for short messages.
- **Text templates:** You can use Text templates already set in the phone.
- **Contacts:** You can add phone numbers or e-mail addresses in address book.

- **Business card:** You can add your business card to the message.

Options

- **Send:** Sends text messages.
 1. Enter numbers of recipient.
 2. Press  key to add more recipients.
 3. You can add phone numbers in the address book.
 4. Press the left soft key  after entering numbers.All messages will be automatically saved in the outbox folder, even after a sending failure.
- **Save:** Stores messages in Drafts.
- **Font:** You can select **Size** and **Style** of fonts.
- **Colour:** You can select **Colour** of foreground and background.
- **Alignment:** You can make the message contents aligned **Left**, **Center** or **Right**.

- **Add T9 dictionary:** You can add your own word. This menu can be shown only when edit mode is **Predictive (T9Abc/T9abc/T9ABC)**.
- **T9 languages:** Select a T9 input mode.
- **Exit:** If you press **Exit** while writing a message, you can end the writing message and back to the Message menu. The message you have written is not saved.

Write multimedia message Menu 5.2

You can write and edit multimedia messages, checking message size.

1. Enter the **Message** menu by pressing the left soft key  [Select].
2. If you want to write a new message, select **Write multimedia message**.
3. You can create a new message or choose one of the multimedia message templates already made.
4. Press **Insert** to add **Symbol**, **Photo**, **Take photo**, **Picture**, **Sound**, **Voice memo**, **Text templates**, **Contacts**, and **Signature**.

MESSAGES

Options

- **Send:** You can send multimedia messages to multiple recipients, priorities your message, and make it sent later as well.

Note

- All messages will be automatically saved in the outbox folder, even after a sending failure.
- Check with your service provider if the Priority service is available.

- **Preview:** You can preview multimedia messages you wrote.
- **Save:** You can save multimedia messages **In drafts** or **As template**.
- **Add slide:** You can add a slide before or after current slide.
- **Move to slide:** You can move to previous or next slide.
- **Delete slide:** You can delete current slides.

- **Set slide format**

- **Set timer:** You can set timer for slide, text, picture and sound.

- **Remove media:** You can remove picture, sound or video in the slide.

Note

This option can be shown only when any media exists.

- **Add T9 dictionary:** You can add your own word. This menu can be shown only when edit mode is Predictive (T9Abc/T9abc /T9ABC).
- **T9 languages:** Select a T9 input mode.
- **Exit:** You can back to the Message menu.

Note

If you select the picture (40 kb) on writing multimedia message, loading duration will take around 15 seconds at least. Furthermore, you can't activate any key during loading time. After 15 seconds, it is available to write multimedia message.

Write e-mail message

Menu 5.3

To send/receive an email, you should set up the email account. Refer to **Email** on page 55 first.

1. You can input up to 20 email addresses including of To and Cc field.

Tip

To input "@", press the  and select "@".

2. Key in the subject of the mail and press OK.
3. After writing an email message, press the left soft key  [Options]. You can access the following option menus.
 - **Send:** Sends the email message.
 - **Insert:** You can insert text template, phone number, symbol and signature.
 - **Edit subject:** You can edit the subject.
 - **Edit To:** You can edit recipients.
 - **Save:** Select this to save the message in Drafts.
 - **T9 languages:** Select the language for T9 input mode. You can also deactivate the T9 input mode by selecting 'T9 off'.
 - **Exit:** If you select this while writing the

message, you can exit from writing message and go back to the previous screen. The message you have written is not stored.

4. You can attach files by pressing the right soft key  [Attach].

Note

- For each account you may save not more than 40 messages (totally 120 for 3 accounts). In Inbox folder can be saved not more than 20 messages, in Drafts and Outbox folders - 5 messages, and in Sent folder - 10 messages. In case Drafts, Outbox and Sent folder is full, when new message is saved, first one will be automatically deleted.
- Maximum outbox message size is 300 kb, and for inbox message - 100 kb.

Mailbox

Menu 5.4

When you access this menu, you can either connect to your remote mailbox to retrieve your new email messages, or you can view the previously retrieved email messages without logging in to the email server.

You can check the saved emails, drafts, outbox, and sent emails.







MESSAGES

Inbox

Menu 5.5

You will be alerted when you have received messages. They will be stored in Inbox.

In Inbox, you can identify each message by icons. For detail, see the icon directive.

Icon	Icon directive
	Multimedia message
	Short message
	SIM message
	Read multimedia message
	Read text message
	Push message
	Notified multimedia message

If the phone shows 'No space for SIM message', you have to delete only SIM messages from Inbox. If the phone displays 'No space for message', you can make space of each repository as deleting messages, media and applications.

• SIM message

SIM message means the message exceptionally stored in SIM card.

For notified multimedia message, you have to wait for downloading and processing of the message.







To read a message, select one of the messages by pressing the left soft key .

- **View:** You can view the received messages.
- **Reply:** You can reply to the sender.
- **Forward:** You can forward the selected message to another party.
- **Return call:** You can call back to the sender.
- **Delete:** You can delete the current message.
- **View information:** You can view information about received messages; Sender's address, Subject (only for Multimedia message), Message date & time, Message type, Message size.
- **Delete all:** You can delete all messages.

Outbox

Menu 5.6

You can see sent and unsent messages here. For sent message, you can see the delivery status. The browsing is same as that for the inbox message.

Icon	Icon directive
	MMS sent
	MMS unsent
	MMS delivery confirmed
	SMS sent
	SMS unsent
	SMS delivery confirmed

When you already sent the message:

- **View:** You can view the sent messages.
- **Forward:** You can forward the current message to other recipients.
- **Delete:** You can delete the current message.

- **View Information:** You can view information about outbox messages; Recipient's address, Subject (only for Multimedia message), Message date & time, Message type, Message size, To, Delivery report.
- **Delete all:** You can delete all messages didn't send.

Drafts

Menu 5.7

Using this menu, you can preset up to five multimedia messages that you use most frequently. This menu shows the preset multimedia message list.



The following options are available.

- **View:** You can see the multimedia messages.
- **Edit:** Modifies the message you choose.
- **Delete:** Deletes the message you choose.
- **View Information:** To view the information of the message.
- **Delete all:** Deletes all of the messages in the folder.

MESSAGES

Listen to voice mail

Menu 5.8

Once this menu has been selected, simply press the left soft key  [OK] to listen to voice mail. You can also hold down  the key in standby mode to listen to voice mail.

Note

When you receive a voice mail, your phone displays the icon and you hear an alert. Please check with your network provider for details of their service in order to configure the handset correctly.

Info message

Menu 5.9



(Dependent to network and subscription)

Info service messages are text messages delivered by the network to GSM. They provide general information such as weather reports, traffic news, taxis, pharmacies, and stock prices. Each type of has the number; therefore, you can contact service

provider as long as you have input the certain number for the information. When you have received an info service message, you can see the popup message to show you that you have received a message or the info service message is directly displayed. To view the message again or not in standby mode, follow the sequence shown below;

Read

Menu 5.9.1

1. When you have received an info service message and select **Read** to view the message, it will be displayed on the screen. You can read another message by scrolling  (,)  , or  [Next].
2. The message will be shown until another message is reached.

Topics

Menu 5.9.2

(Dependent to network and subscription)

- **Add new:** You can add Info service message numbers in the Phone memory with its nickname.

- **View list:** You can see Info service message numbers which you added. If you press  [Options], you can edit and delete info message category which you added.
- **Active list:** You can select info service message numbers in the active list. if you activate an info service number, you can receive messages sent from the number.

Templates

Menu 5.0

Text templates

Menu 5.0.1

You have 6 text templates as below;

- Please call me back
- I'm late. I will be there at
- Where are you now?
- I am on the way.
- Top urgent. Please contact.
- I love you.

Multimedia templates

Menu 5.0.2

You can use the following options.

- **View:** You can see multimedia templates.
- **Edit:** You can edit multimedia templates.
- **Add new:** Allows you to add new multimedia templates.
- **Write messages:** You can write and send multimedia messages.
- **Delete:** You can delete multimedia templates.
- **Delete All:** Allows you to delete all multimedia messages.

Business card

Menu 5.0.3

You can make your Business card to the message.

MESSAGES

Settings

Menu 5.*

Text message

Menu 5.*.1

- **Message types:** Text, Voice, Fax, Natl. paging, X.400, Email, ERMES
Usually, the type of message is set to **Text**. You can convert your text into alternative formats. Contact your service provider for the availability of this function.
- **Validity period:** This network service allows you to set how long your text messages will be stored at the message centre.
- **Delivery report:** If you set to **Yes**, you can check whether your message is sent successfully.
- **Reply via same service centre:** When a message is sent, it allows the recipients to reply and charge the cost of the reply to your telephone bill.
- **SMS centre:** If you want to send the text message, you can receive the address of SMS centre through this menu.

Multimedia message

Menu 5.*.2

- **Priority:** You can set the priority of the message you choose.
- **Validity period:** This network service allows you to set how long your text messages will be stored at the message centre.
- **Delivery report:** If it is set to **Yes** in this menu, you can check whether your message is sent successfully.
- **Auto download:** If you select **On**, you receive multimedia messages automatically. If you select **Off**, you receive only notification message in the inbox and then you can check this notification. If you select **Home network only**, you receive multimedia messages depends on Homenetwork.
- **Network settings:** If you select multimedia message server, you can set URL for multimedia message server.
- **Permitted types**
 - Personal:** Personal message.
 - Advertisements:** Commercial message.
 - Information:** Necessary information.

E-mail

Menu 5.*.3

This menu allows you to edit, delete or add an email account.

In case someone will send you e-mail with more than 5 attachments, you will receive only 5 of them. Some attachments may display incorrectly.

- **Account**

You can set up to 3 email accounts by selecting Add new. By using Edit menu, you can set the following values.

- **Set as default**
- **Edit**

User name: Account name.

E-mail Address: Enter the email address given to you by your service provider.

Incoming server: Enter the POP3 address and Port number of the that receives your email.

Incoming ID/PWD: Allows you to set ID and password to receive e-mail.

Outgoing server: Enter the SMTP address and Port number fo computer that sends your email.

Outgoing ID/PWD: Enter the ID and password for sending your email.

Access point: Allow you to select the access point from the list.

Options: This menu allows to leave the message on server when you can't receive it. Or you can insert signature, which can edit in Messages, Templates, Business card.

- **Rename**
Allows to change the name.
- **Delete**
Deletes the selected account from the list.

- **Access point**

You can edit the access points. If you select this menu, you can view each Access point. Select Access point which you want.

- **Edit name:** Access point name.
- **APN:** Input the APN of Access point.

MESSAGES

- **User ID:** Enter the User ID of your access point.
- **Password:** Enter the Password of your access point.
- **DNS address:** Set DNS address.

Voice mail centre

Menu 5.*.4

You can receive the voicemail if your network service provider supports this feature. When a new voicemail is arrived, the symbol will be displayed on the screen. Please check with your network service provider for details of their service in order to configure the phone accordingly.

- **Home:** You can listen to voice mails by selecting Home.
- **Roaming:** Even when you are in abroad, you can listen to voice mails if roaming service is supported.

Info message

Menu 5.*.5

- **Receive**

Yes: If you select this menu, your phone will receive Info service messages.

No: If you select this menu, your phone will not receive Info service messages any more.

- **Alert**

Yes: Your phone will beep when you have received Info service message numbers.

No: Your phone will not beep even though you have received info service messages.

- **Languages**

You can select the language you want by pressing [On/Off]. Then, the info service message will be shown in the language that you selected.

Push messages

Menu 5.*.6

You can set the option whether you will receive the message or not.

Camera





Menu 6.1

With the camera you can take pictures of people and events while on the move.

Take picture









Menu 6.1.1

To take a picture with Folder opened

1. Select Take picture, and then press . If you want to reach this menu directly, press right hot camera key.
2. Focus on the subject to capture the image, and then press the  key.
3. If you want to save it, press the left soft key  or the  key.

Note

You can control the image size, brightness, colour and zooming by pressing the navigation key. ( or .

- **Zoom** []: Allows you to set the zooming value from x1 to x5 depends on resolution.
- **Colour** []: 3 settings are available: Color, Sepia, Black/White
- **Brightness** []: Use the right/left navigation keys to adjust lighting. 5 lighting levels are available: -2, -1, 0, +1, +2.
- **Autoshot** []: Allows you to select the delay time (off, 3 Seconds and 5 Seconds). Then the phone takes a photo after the specified time.
- **Memory status** []: Check the available memory to take new pictures.
- **Flash** []: Allow you to set the flash when you take a photo in dark place.
- **Resolution** []: Allows you to set the image size to one of 1280x960, 640x480, 320x240, 160x128 and phonebook (48x48).
- **Picture quality** []: Allows you to set the image quality from Basic, Normal and Fine.

MULTIMEDIA

To take a picture with Folder closed

You can see yourself by sub LCD, when you take your self-portrait.

1. Press and hold side camera key [📷].
2. Focus on the subject to capture the image, and then press [📷]. This time, the picture is saved automatically.

Take in modes

Menu 6.1.2

You can take a picture on the various of backgrounds. Furthermore, you can select a frame by pressing the navigation key (⏪ or ⏩).

Note

In this mode, you can't change the settings of resolution.

Take continuously

Menu 6.1.3

You can take the maximum of 9 pictures subsequently at the same time. After taking a picture, you can view it by pressing ⏪, ⏩. You can also save it by pressing the left soft key ⏪.

Note

If you set 320x240 in resolution, you can take only 6 pictures. In case of 128x160, it is available to 9 pictures.

Album

Menu 6.1.4

You can view and send a picture. In addition, you can set the window as a background.

- **All pictures:** You can view all pictures in order.
- **General pictures:** You can view all pictures except of frame and phone book ones.
- **Mode pictures:** You can view all frame pictures.

Options

- **Multi view:** You can view the maximum of 9 thumbnails in a screen.
- **Write multimedia message:** You can send a picture thru MMS. Maximum file size is 100 kb.
- **Send via bluetooth:** You can send picture by bluetooth.
- **Set as wallpaper:** You can set a picture as a wallpaper.
- **Slide show:** This menu allows you to view as a slide show automatically.
- **Delete:** You can delete a picture.
- **Edit title:** You can edit the title of picture.
- **View information:** You can view the information about Title, Size, Date and Time you've taken.
- **Protection:** You can lock the picture for deleting in mistakes in this menu.

- **Phonebook pictures:** You can view all phonebook pictures.
 - **Set as wallpaper:** You can set a picture as a wallpaper.
 - **Slide show:** This menu allows you to view as a slide show automatically.
 - **Delete:** You can delete a picture.
 - **Edit title:** You can edit the title of picture.
 - **View information:** You can view the information about Title, Size, Date and Time you've taken.
 - **Protection:** You can lock the picture for deleting in mistakes in this menu.

Settings

Menu 6.1.5

- **Memory status:** You can check the capacity of photo and free memory.
- **Clear album:** You can delete all pictures which saved in a memory.
- **Auto save:** Automatically saves the pictures taken with the camera.

MULTIMEDIA





Video camera

Menu 6.2

Take video

Menu 6.2.1

You may record silent movie. When taking video, you may access the same settings, as for photo camera.

1. Select Take video and press .
2. Focus on the subject to record, and press the  key to start recording.
3. If you want to save it, press the left soft key  or the  key.

Video album

Menu 6.2.2

You can view the maximum 4 thumbnails in a screen.

• Options

- Play : You can play the video you've taken.
- Rename : You can rename the title of video.
- Delete : You can delete a video.
- Delete All : You can delete all the videos.
- Information : You can view the information about title, size, date and time you've taken.

Voice recorder



Menu 6.3

The voice memo feature you to record up to 10 voice messages and each memo is up to 15 Seconds.

Record

Menu 6.3.1

You can record voice memo in Voice recorder menu.

1. Once recording is started, the message Recording and the remaining time is displayed.
2. If you want to finish recording, press the left soft key  [Save].
3. Key in Voice memo title, press the left soft key  [OK].

View list

Menu 6.3.2

The phone shows voice memo list. You can Playback and Delete the recorded voice memo.

Karaoke

Menu 6.4

Karaoke is the sing-a-long functionality.

You can download the song to the phone by using the WAP. These function come with synchronised lyrics to prompt you singing along.

Start to Karaoke menu

1. Select **Karaoke**, press by the left soft key .







The following menus are available.

My song

1. Select the My song menu by pressing the OK key. The song list, all of the downloaded and default songs, are displayed.
2. To scroll highlight the song you want, and then the OK key.

The following options are available.

- **Start song:** You can play the current track to sing-a-long.

Key	Description
	To play the track (▶)
	To skip to the next track (◀◀)
	To skip to the next track (▶▶)
	To pause the track ()
	To stop playback (■)
	To adjust the volume of the song. (▼)

- **Whole text:** You can see the whole lyrics of the selected song.
- **Delete:** You can delete the selected song form the list.
- **Back to list:** Go back to the list.

New song

Select the New song by pressing the OK key. A new song can be downloaded using the network connection.

MULTIMEDIA

Note

In order to use **New song** function You need to setup internet connection. Go to **Downloads**, and then select **Games & more**. In this menu, you can go to **Profiles** and select one of them. In **Settings** menu, you should connect Internet according to your network settings (For more information to connect internet, contact Your service provider). After finishing setup, don't forget to **activate** this profile by pressing **Activate** in menu.

Help

Note

To use Karaoke menu, please refer to Wow LG site <http://www.wowlg.com>.

MP3

Menu 6.5

The F3000 has an integrated MP3 player built-in. You can enjoy listening to MP3 music files on a memory in your phone using a compatible headset or via the internal loudspeaker.

Note

Because of the small dimension of the speaker, in some cases the audio could be distorted, especially at maximum volume and when there are lots of bass sounds. Therefore, we recommend you to use the stereo headset in order to appreciate the high quality of your music.

The music player supports:

- **MPEG-1 Layer III:** Sampling frequency up to 48KHz, Bit rate up to 192Kbps, stereo
- **MPEG-2 Layer III:** Sampling frequency up to 24KHz, Bit rate up to 160Kbps, stereo
- **AAC:** ADIF, ADTS formats (Sampling frequency up to 48KHz)

Note

F3000 doesn't support the variable rate of AAC file. Therefore, you can't change the file from MP3 format to AAC.

You can transfer MP3 files from a compatible PC to the memory in your phone using the LG Contents Bank on the CD-ROM in the sales package.

When you connect the phone to a PC using the USB cable (supplied in the same package), you need to install a driver. For further details, refer to the CD-ROM manual.

Note

- The PC should run Windows 98 SE, Windows ME, Windows 2000, Windows XP operating system.
- Besides downloading the MP3 files to the phone, you can upload the pictures taken on the phone to the PC using the USB cable. And you can also manage the phonebook, scheduler, and Memo on the PC. Consult with

the authorised dealer for availability of accessories.

- To download MP3 file in Windows 2000, you should set folder option in PC as follow: View WEB → Use Windows default folder (I).

MP3 player

Menu 6.5.1

1. Press MP3 menu, and then select MP3 player.
2. Press the left soft key \leftarrow [Options] to launch MP3 player. Here you may see MP3 player window.

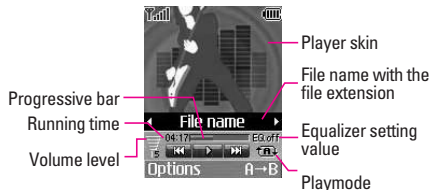

To access MP3 settings during MP3 playing, press left soft key [Options]. You will access following items:

MULTIMEDIA

- **View play list:** You can view the play list on listening to the music.
- **Settings**
 - **Equalizer:** This menu helps you to adjust various of environment on listening to the music. This phone supports four preset menus. When you enter this menu, you can view current value of equalizer.
 - **Playmode:** This menu allows to set the play mode: Play all, Repeat all, Random all, Play one and Repeat one.
 - **Set shuffle:** If you select On, you can listen to the music at random.
 - **Player skin:** This menu allows to change the background of main LCD on playing MP3 file.
 - **Flip setting:**
 - Continue playing: Although you close the flip on playing, the play mode is continued without a pause.
 - Stop playing: When you close the flip, you can stop the play mode.

- **Set as ring tone:** This menu allows to set the MP3 file as a ring tone. You can also set it as a ring tone in Profile.

Play list

Menu 6.5.2

This menu allows to view the whole play list. You can move the track by pressing the navigation key. In addition, if you select option menu, you can delete the file or view its information.

Settings

Menu 6.5.3

• Equalizer

This menu helps you to adjust various of environment on listening to the music. This phone supports four preset menus. When you enter this menu, you can view current value of equalizer, and change the equalizer here. We support some equalizers like Off, Classic, Jazz, Pop, and Dance.

- **Playmode**

This menu allows to set the play mode: Play all, Repeat all, Repeat one.

- **Set shuffle**

If you select On, you can listen to the music at random.

- **Player skin**

You can select the visual effect menus: Wave, Guitarist and Aqua. This menu allows to change the background of main LCD and sub LCD on playing MP3 file.

- **Flip setting:**

- **Continue playing**

Although you close the flip on playing, the play mode is continued without a pause.

- **Stop playing**

When you close the flip, you can stop the play mode.

Playing MP3 with flip closed

To listen to MP3 with closed folder, please, make following:

1. Press left side MP3 key one time.
2. Then with left/right up/down navigation keys scroll playlist until wished file is selected.
3. To start playing MP3 player, press side key one more time.

Note

You should download MP3's via Contents Bank software from kit or via Bluetooth.

When using Contents Bank, please, connect PC and phone only via USB-cable.



Memory status

Menu 6.6

You can check the status of memory in use.

SETTINGS

You can set the following menus for your convenience and preferences.

1. Press  [Menu] in standby mode.
2. Press  for direct access to enter **Settings**.

Date & Time Menu 7.1

You can set functions relating to the date and time.

Set date Menu 7.1.1

You can enter the current date.

Date format Menu 7.1.2

You can set the Date format such as DD/MM/YYYY, MM/DD/YYYY, YYYY/MM/DD.
(D: Day / M: Month / Y: Year)

Set time Menu 7.1.3

You can enter the current time.

Time format Menu 7.1.4

Your can set the time format between 24-hour and 12-hour.

Phone settings Menu 7.2

You can set functions relating to the phone.

Display settings Menu 7.2.1

- **Wallpaper:** You can select the background pictures in standby mode.

- Main LCD
- Sub LCD

Default

You can select a picture or an animation of wallpaper by pressing  (or ).

My folder

You can select a picture or an animation as wallpaper.

- **Handset scheme:** You can choose 4 kind of color schemes: Car, Space, Calm and Possion style.
- **Top menu style:** You can select the style to display the menu.
- **Standby text:** If you select **On**, you can edit the text which is displayed in standby mode.

- **Backlight:** You can set the light-up duration of the display.
- **Information window:** You can preview the current state of the selected menu before open the menu. The state is shown at bottom of the display.
- **Network name:** If you set ON, Network name (the name of service provider) will be appeared in Internal LCD.

Language

Menu 7.2.2

You can change the language for the display texts in your phone. This change will also affect the Language Input mode.

Call settings

Menu 7.3

You can set the menu relevant to a call by pressing

 [Select] in the Setting menu.

Call divert

Menu 7.3.1

The Call divert service allows you to divert incoming voice calls, fax calls, and data calls to another number. For details, contact your service provider.

• All voice calls

Diverts voice calls unconditionally.

• If busy

Diverts voice calls when the phone is in use.

• If no reply

Diverts voice calls which you do not answer.

• If out of reach

Diverts voice calls when the phone is switched off or out of coverage.

• All data calls

Diverts to a number with a PC connection unconditionally.

• All fax calls

Diverts to a number with a fax connection unconditionally.

• Cancel all

Cancels all call divert service.

The submenus

Call divert menus have the submenus shown below.

• Activate

Activate the corresponding service.

SETTINGS

To voice mail centre

Forwards to message centre. This function is not shown at All data calls and All fax calls menus.

To other number

Inputs the number for diverting.

To favourite number

You can check recent 5 diverted numbers.

- **Cancel**
Deactivate the corresponding service.
- **View status**
View the status of the corresponding service.

Answer mode Menu 7.3.2

- **Flip open**
If you select this menu, you can receive an incoming call when only opening flip.
- **Press any key**
If you select this menu, you can receive a call by pressing any key except  [End] key and right soft key.

- **Send only**

If you select this menu, you can receive a call by only pressing  [Send] key.

Send my number Menu 7.3.3 (network and subscription dependent)

- **On**
You can send your phone number to another party. Your phone number will be shown on the receiver's phone.
- **Off**
Your phone number will not be shown.
- **Set by network**
If you select this, you can send your phone number depending on two line service such as line 1 or line 2.

Call waiting Menu 7.3.4 (network dependent)

- **Activate**
If you select Activate, you can accept a waiting (receiving) call.

- **Cancel**
If you select Cancel, you cannot recognize the waiting (receiving) call.
- **View status**
Shows the status of Call waiting.

Minute minder Menu 7.3.5

If you select **On**, you can check the call duration by deep sound every minute during a call.

Auto redial Menu 7.3.6

- **On**
When this function is activated, the phone will automatically try to redial in the case of failure to connect a call.
- **Off**
Your phone will not make any attempts to redial when the original call has not connected.

Security settings Menu 7.4

PIN code request Menu 7.4.1

In this menu, you can set the phone to ask for the PIN code of your SIM card when the phone is switched on. If this function is activated, you'll be requested to enter the PIN code.

1. Select PIN code request in the security settings menu, and then press  [Select].
2. Set **On/Off**.
3. If you want to change the setting, you need to enter PIN code when you switch on the phone.
4. If you enter wrong PIN code more than 3 times, the phone will lock out. If the PIN is blocked, you will need to key in PUK code.
5. You can enter your PUK code up to 10 times. If you put wrong PUK code more than 10 times, you can not unlock your phone. You will need to contact your service provider.

SETTINGS

Handset lock

Menu 7.4.2

You can use security code to avoid unauthorized use of the phone. Whenever you switch on the phone, the phone will request security code if you set phone lock to On. If you set phone lock to **Automatic**, your phone will request security code only when you change your SIM card. Default security code is 0000.

Call barring

Menu 7.4.3

The Call barring service prevents your phone from making or receiving certain category of calls. This function requires the call barring password.

You can view the following submenus.

- **All outgoing**
The barring service for all outgoing calls.
- **International**
The barring service for all outgoing international calls.
- **International when roaming**
The barring service for all international outgoing calls except home network.

- **All incoming**

The barring service for all incoming calls.

- **Incoming when roaming**

The barring service for all incoming calls when roaming.

- **Cancel all**

You can cancel all barring services.

- **Change password**

You can change the password for Call Barring Service.

The submenus:

- **Activate:** Allows to request the network to set call restriction on.
- **Cancel:** Set the selected call restriction off.
- **View status:** View the status whether the calls are barred or not.

Fixed dial number (SIM dependent)

Menu 7.4.4

You can restrict your outgoing calls to selected phone numbers. The numbers are protected by your PIN2 code.

- **Activate**
You can restrict your outgoing calls to selected phone numbers.
- **Cancel**
You can cancel fixed dialling function.
- **Number list**
You can view the number list saved as Fixed dial number.

Change codes

Menu 7.4.5

PIN is an abbreviation of Personal Identification Number to prevent use by unauthorized person.

You can change the access codes: **PIN code**, **PIN2 code**, **Security code**.

1. If you want to change the Security code/PIN/PIN2 code input your original code, and then press  [OK].

2. Input new Security code/PIN/PIN2 code and verify them.

Network Settings

Menu 7.5

You can select a network which will be registered either automatically or manually. Usually, the network selection is set to **Automatic**.

Network selection

Menu 7.5.1

- **Automatic**
If you select Automatic mode, the phone will automatically search for and select a network for you. Once you have selected "Automatic", the phone will be set to "Automatic" even though the power is off and on.
- **Manual**
The phone will find the list of available networks and show you them. Then you can select the network which you want to use if this network has a roaming agreement with your home network operator. The phone let you select another network if the phone fails to access the selected network.

SETTINGS

- **Preferred**

You can set a list of preferred networks and the phone attempts to register with first, before attempting to register to any other networks. This list is set from the phone's predefined list of known networks.

Band selection

Menu 7.5.2

- **EGSM/DCS**

According to depending on Network situation, you can select EGSM/DCS.

- **EGSM/PCS**

According to depending on Network situation, you can select EGSM/PCS.

GPRS setting

Menu 7.6

You can set GPRS service depending on various situations.

Power on

Menu 7.6.1

If you select this menu, the phone is automatically registered to a GPRS network when you switch the phone on. Starting a WAP or PC dial-up application created the connection between phone and

network and data transfer is possible. When you end the application, GPRS connection is ended but the registration to the GPRS network remains.

When needed

Menu 7.6.2

If you select this menu, the GPRS connection is established when you connect a WAP service and closed when you end the WAP connection.

Reset settings

Menu 7.7

You can initialize all factory defaults. You need Security code to activate this function.

Memory status

Menu 7.8

You can check free space and memory usage of each repository and internal memory. You can go to each repository menu.

You can access various WAP (Wireless Application Protocol) services such as banking, news, weather reports and flight information. These services are specially designed for mobile phones and they are maintained by WAP service providers.

Check the availability of WAP services, pricing and tariffs with your network operator and/or the service provider whose service you wish to use. Service providers will also give you instructions on how to use their services.



Once connected, the homepage is displayed. The content depends on the service provider. To exit the browser at any time, press the (⏪) key. The phone will return to the previous menu.

Navigating with the WAP browser

You can surf the Internet using either the phone keys or the WAP browser menu.

Using the phone keys

When surfing the Internet, the phone keys function differently to phone mode.

Key	Description
	Scrolls each line of the content area
	Returns to the previous page
	Selects options and confirms actions

Using the WAP browser menu

There are various menu options available when surfing the Mobile Web.

Note

The WAP browser menus may vary, depending on your browser version.

SERVICE

Internet

Menu 8.1

Home

Menu 8.1.1

Connects to a homepage. The homepage will be the site which is defined in the activated profile. It will be defined by the service provider if you have not defined it in the activated profile.

Bookmarks

Menu 8.1.2

This menu allows you to store the URL of favourite web pages for easy access at a later time. Your phone has several pre-installed bookmarks. These pre-installed bookmarks cannot be deleted.

To create a bookmark

1. Press the left soft key  [Options].
2. Select Add new and press the OK key.
3. After entering the desired URL and title, press the OK key.

Tip:

Use the  key and  key to enter symbols. To enter “.”, press .

After selecting a desired bookmark, the following options are available.

- **Connect:** Connects to the selected bookmark.
- **Add new:** Select this to create a new bookmark.
- **Edit:** You can edit the URL and/or the title of the selected bookmark.
- **Delete all:** you may delete all bookmarks, except default.

Profiles

Menu 8.1.3

A profile is the network information used to connect to the Internet. Each profile has submenus as follows:

- **Activate:** Activates the selected profile.

- **Settings:** Use this to edit and change WAP settings for the selected profile.
 - **Homepage:** This setting allows you to enter the address (URL) of a site you want to use as homepage. You do not need to type http:// at the front of each URL as the WAP Browser will automatically add it.
 - **Bearer:** You can set the bearer data service.
 - 1 Data
 - 2 GPRS
 - **Data settings:** Appears only if you select Data Settings as a Bearer / service.
 - IP address:** Enter the IP address of the WAP gateway you want.
 - Dial number:** Enter the telephone number to dial to access your WAP gateway.
 - User ID:** The users identity for your dial-up server (and NOT the WAP gateway).
 - Password:** The password required by your dial-up server (and NOT the WAP gateway) to identify you.

Call type: Select the type of data call : Analogue of Digital (ISDN)

Call speed: The speed of your data connection ; 9600

Linger time: You need to enter timeout period. After entering that, the WAP navigation service will be unavailable if any data is not input or transferred.

- **GPRS setting:** The service settings are only available when GPRS is chosen as a bearer service.

IP address: Input the IP address of the WAP gateway you access.

APN: Input the APN of the GPRS.

User ID: The users identify for your APN server.

Password: The password required by your APN server.

- **Connection type:** The options for connection type are Temporary, Continuous and HTTP and depend on the gateway you are using.

Continuous

A confirmed delivery mechanism but generates more network traffic.

SERVICE

Temporary

A non-confirmed (connectionless) service.

HTTP

Connecting Clients to Server directly in HTTP

- Proxy settings

IP address: Input the IP address of the Proxy server you access.

Port: Input the Proxy Port

- DNS settings

Primary server: Input the IP address of the primary DNS server you access

Secondary server: Input the IP address of the secondary DNS server you access

- **Secure settings:** According to the used gateway port, you can choose this option as On or Off.

- **Display image:** You can select whether images on WAP cards are displayed or not.

- **Rename:** You can change the profile name.
- **Delete:** Deletes the selected profile from the list.
- **Add new:** You can add a new profile.

Go to URL

Menu 8.1.4

You can connect directly to the WAP-site you want. After entering a specific URL, press the OK key.

Cache settings

Menu 8.1.5

The information or services you have accessed are saved in the cache memory of the phone.

• Clear cache

Removes all context saved in cache.

• Check cache

Set a value whether a connection attempt is made through cache or not.

Note

A cache is a buffer memory, which is used to save data temporarily.

Cookies settings

Menu 8.1.6

The information or services you have accessed are saved in the cache memory of the phone.

• Clear cookies

Removes all context saved in cookie.

- **Check cookies**

Check whether a cookie is used or not.

Security certification Menu 8.1.7

A list of the available certification is shown.

- **Authority:** You can see the list of authority certificates that have been stored in your phone.
- **Personal:** You can see the list of personal certificates that have been stored in your phone.

Reset profiles Menu 8.1.8

You can reset profiles to return to original settings.

Browser version Menu 8.1.9

The WAP browser version is displayed.



SMS-Services Menu 8.2

This menu depends on SIM and the network services.

DOWNLOADS

Games & more

Menu 9.1

My games & more: In this menu, you can manage the Java applications installed in your phone. You can play or delete downloaded applications, or set the connect option. The downloaded applications are organised in folders. Press the left soft key  [Select] to open the selected folder or launch the selected midlet. Using the left soft key  [Menu], the following menus are available.

- **Launch:** Start the selected application.
- **Info:** Shows the information of the application.
- **Option:** Some Java applications may require a data connection to be made. Select this to set the connecting options.
 - **Always:** The connection is created immediately without a notification.
 - **Prompt:** You will be asked before the application makes the connection.
 - **Never:** No connection is allowed.

Note

You cannot remove or rename the preinstalled folder or a game in the folder.

Java™, is a technology developed by Sun Microsystems. Similar to the way you would download the Java Applet using the standard Netscape or MS Internet Explorer browsers, Java MIDlet can be downloaded using the WAP enabled phone. Depending on the service provider, all Java based programs such as Java games can be downloaded and run on a phone. Once downloaded, the Java program can be viewed in the **My games & more** menu where you can select, execute, or delete. The Java program files saved in the phone are in .JAD or .JAR format.

Note

- The JAR file is a compressed format of the Java program and the JAD file is a description file that includes all detailed information. From the network, prior to download, you can view all detailed file descriptions from the JAD file.
- While being based on a standard language (J2ME), not all Java applications are compatible with all handsets on sale insofar as specific libraries may be used for a telephone model. The software may be blocked or switch itself on when Java applications not specifically developed for the phone this manual refers to are downloaded, making it necessary to “restart” the handset. We would like to point out that these problems are caused by incompatible applications and are not a product fault.

Caution

Only J2ME (Java 2 Micro Edition) based programs will run in a phone environment. The J2SE (Java 2 Standard Edition) based programs will only run in a PC environment.

Pictures

Menu 9.2

The left soft key  [Options] will bring up the following options.

- **Set as wallpaper:** Currently selected Picture can be set as a Wallpaper.
- **Write multimedia message:** Downloaded Picture can be sent via MMS. Maximum file size is 100 kb.
- **Write e-mail message:** You can send e-mail with a picture. Maximum file size is 300 kb.
- **Send via Bluetooth:** You can send the picture by bluetooth.
- **Delete:** Delete a file.
- **Rename:** Change the file name of selected file.

Note

Maximum image file size, that can be downloaded to phone memory, is 100 kb.

DOWNLOADS

Sounds

Menu 9.3

The left soft key  [Options] will bring up the following options.

- **Set as ringtone:** This sets the Ring Tone with currently selected Sound.
- **Write messages:** Melody Sound can be sent via SMS and MMS. Maximum MMS attached file is 100 kb.
- **Send via Bluetooth:** You can send sound by bluetooth.
- **Delete:** Delete a file.
- **Rename:** Change the file name of selected file.

Note

Maximum sound file size, that can be downloaded to phone memory, is 100 kb.

ACCESSORIES

There are various accessories for your mobile phone. You can select these options according to your personal communication requirements.

Standard Battery



Travel Adapter

This charger allows you to charge the battery while away from home or your office.



Stereo headset

Allows hands-free operation. Includes earpiece and microphone.



Data cable/CD

You can connect your phone to PC to exchange the data between them.

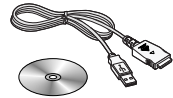

Note

- Always use genuine LG accessories.
- Failure to do this may invalidate your warranty.
- Accessories may be different in different regions; please check with our regional service company or agent for further enquires.

TECHNICAL DATA

General

Product name : F3000

System : GSM 900 / DCS 1800 / PCS 1900

Ambient Temperatures

Max : +55°C

Min : -10°C

Declaration of Conformity



LG Electronics

Suppliers Details

Name

LG Electronics Inc

Address

LG Twin Tower
20, Yeouido-dong, Yeongdeungpo-gu Seoul, Korea 150-721

Product Details

Product Name

GSII 900 / DCS 1800 / PCS1900 Tri-Band Terminal Equipment

Model Name

CE 0889

F3000

Trade Name

LG

Applicable Standards Details

R&TTE Directive 1999/5/EC

EN 301 489-1 V1.5.1(2004-11), EN 301 489-7 V1.2.1(2002-08), EN 301 489-17 V1.2.1(2002-08)

EN 60950-1 : 2001

EN 50360 2001, EN50361 2001

EN 300 328 V1.4.1(2003-04)

TSS1.010-1 V6.4.0

Selection according to GCF-CC 3.19.1 including requirements of EN 301 511 V.9.0.2

Supplementary Information

Declaration

I hereby declare under our sole responsibility that the product mentioned above to which this declaration relates complies with the above mentioned standards and Directives

Name

Jin Seog, Kim / Director

Issued Date

11. Nov. 2005

LG Electronics Inc, Amsterdam Office
Veluwezoom 15, 1327 AE Almere, The Netherlands
Tel : +31 - 36- 547 - 8940, e-mail : seokim @ lge.com

Signature of representative

