

# Руководство по эксплуатации

---



9235402

Выпуск 2



**ССС**  
**Минсвязи России**

Nokia 7280 (RM-14)

Срок службы, установленный производителем в порядке п.2 ст.5 Федерального Закона РФ "О защите прав потребителей", равен 3 годам с даты производства при условии, что изделие используется в строгом соответствии с настоящей инструкцией по эксплуатации и применимыми техническими стандартами.

**ДЕКЛАРАЦИЯ СООТВЕТСТВИЯ**

КОРПОРАЦИЯ NOKIA заявляет под свою исключительную ответственность, что изделие RM-14 соответствует требованиям Директивы Совета Европы 1999/5/ЕС.

Копию Декларации соответствия можно загрузить с адреса  
[http://www.nokia.com/phones/declaration\\_of\\_conformity/](http://www.nokia.com/phones/declaration_of_conformity/).

**CE 168**

© Nokia, 2004–2005 г. С сохранением всех прав.

Воспроизведение, передача, распространение или хранение в любой форме данного документа или любой его части без предварительного письменного разрешения корпорации Nokia запрещено.

Nokia, Nokia Connecting People, Xpress-on, Pop-Port и Navi являются торговыми марками или зарегистрированными торговыми марками корпорации Nokia. Названия других изделий или компаний, указанные здесь, могут быть торговыми марками или торговыми наименованиями соответствующих владельцев.

Мелодия Nokia является звуковым логотипом корпорации Nokia.

US Patent No 5818437 and other pending patents. All rights reserved.

Bluetooth is a registered trademark of Bluetooth SIG, Inc.



Includes RSA BSAFE cryptographic or security protocol software from RSA Security.

Корпорация Nokia придерживается политики непрерывного развития. Корпорация Nokia оставляет за собой право вносить любые изменения и улучшения в любое изделие, описанное в этом документе, без предварительного уведомления.

Корпорация Nokia не несет ответственности за потерю данных или прибыли, а также за любой специальный, случайный, последующий или косвенный ущерб, чем бы он ни был вызван.

Содержание данного документа предоставляется на условиях "как есть". Кроме требований действующего законодательства, никакие иные гарантии, как явные, так и подразумеваемые, включая (но не ограничиваясь) неявными гарантиями коммерческой ценности и пригодности для определенной цели, не касаются точности, надежности или содержания этого документа. Корпорация Nokia оставляет за собой право пересматривать или изменять содержимое данного документа в любое время без предварительного уведомления.

Наличие в продаже конкретных изделий зависит от региона. Обращайтесь в ближайшее представительство Nokia.

Ограничение экспорта

Данное устройство может содержать компоненты, технологии и/или программное обеспечение, подпадающие под действие экспортного законодательства США и других стран. Нарушение экспортного законодательства запрещено.

9235402/Выпуск 2

# Содержание

---

<b>ПРАВИЛА ТЕХНИКИ БЕЗОПАСНОСТИ .....</b>	<b>10</b>
<b>Общая информация.....</b>	<b>13</b>
Об устройстве.....	13
Общая память .....	14
Коды доступа .....	14
Услуги сети.....	16
Услуга передачи параметров конфигурации.....	16
Загрузка содержимого и приложений.....	17
Поддержка корпорации Nokia в сети.....	18
<b>1. О телефоне.....</b>	<b>19</b>
Клавиши и разъемы .....	19
Работа с круговым селектором .....	21
Режим ожидания.....	22
Фоновый рисунок и экранная заставка .....	23
Режим энергосбережения .....	24
Основные индикаторы .....	24
Блокировка клавиатуры.....	26
<b>2. Знакомство с телефоном .....</b>	<b>28</b>
Установка SIM-карты .....	28
Зарядка аккумулятора .....	28
Включение и выключение телефона .....	30
Рабочее положение.....	31
О шнурке для переноски телефона.....	31
Снятие и установка раздвижной панели .....	32

<b>3. Функции обработки вызовов .....</b>	<b>33</b>
Посылка вызова.....	33
Прием и отклонение входящего вызова .....	34
Функции режима разговора .....	35
Ввод текста .....	37
Советы по вводу текста .....	39
<b>4. Работа с меню .....</b>	<b>40</b>
Доступ к функциям меню.....	40
Список функций меню.....	41
<b>5. Функции меню .....</b>	<b>46</b>
Сообщения .....	46
Текстовые сообщения (SMS).....	46
Ввод и передача сообщений.....	47
Функции при передаче сообщений .....	48
Просмотр текстового сообщения или сообщения электронной почты, принятого по каналу SMS, и передача ответа .....	49
Папки "Принятые" и "Переданные" .....	51
Шаблоны .....	51
Папка "Сохраненные" и "Мои папки" .....	52
Мультимедийные сообщения (MMS).....	52
Ввод и передача мультимедийного сообщения.....	54
Просмотр мультимедийного сообщения и передача ответа.....	57
Папки "Принятые", "Исходящие", "Сохраненные" и "Переданные" .....	59
Если память мультимедийных сообщений заполнена.....	59
Голосовые сообщения.....	60
Инфо-сообщения.....	60
Сервис-команды .....	61

Удаление всех сообщений из папки .....	61
Параметры сообщений .....	61
Параметры текстовых сообщений и сообщений электронной почты по каналу SMS	
61	
Параметры мультимедийных сообщений .....	63
Размер шрифта.....	65
Счетчик сообщений .....	65
Контакты .....	65
Параметры списка контактов .....	66
Поиск контакта .....	66
Сохранение имен и телефонных номеров (Добавить контакт).....	67
Сохранение нескольких номеров, текстовых примечаний	
или изображений для одного имени .....	67
Изменение и удаление сведений.....	68
Копирование контактов .....	69
Передача и прием визитной карточки .....	70
Набор номера голосом .....	70
Добавление и изменение голосовых меток .....	71
Посылка вызова с помощью голосовой метки.....	72
Информационные и служебные номера.....	73
Свои номера.....	73
Группы абонентов .....	73
Вызовы .....	74
Списки вызовов .....	75
Счетчики стоимости и продолжительности вызовов, сеансов	
обмена данными и сеансов связи в режиме GPRS.....	76
Информация о местоположении .....	77
Параметры .....	78
Режимы .....	78

Темы .....	79
Настройка сигналов .....	79
Подсветка .....	80
Настройка дисплея .....	81
Настройки времени и даты .....	83
Меню быстрого доступа .....	84
Нижняя клавиша выбора .....	84
Голосовые команды .....	84
Подключение устройств .....	85
Технология беспроводной связи Bluetooth .....	85
Соединение Bluetooth .....	87
Параметры Bluetooth .....	88
ИК-порт .....	88
(E)GPRS .....	90
Соединение (E)GPRS .....	91
Параметры модема (E)GPRS .....	92
Настройка режима звонков .....	93
Параметры телефона .....	95
Параметры аксессуара .....	96
Параметры конфигурации .....	97
Параметры защиты .....	99
Восстановление стандартных параметров .....	100
Галерея .....	101
Мультимедиа .....	104
Камера .....	104
Фотосъемка .....	104
Функции камеры .....	105

Мультимедийный проигрыватель.....	106
Настройка телефона для доступа к услуге потокowego воспроизведения.....	107
Радио.....	108
Настройка и сохранение радиоканалов.....	108
Использование радиоприемника.....	109
Диктофон .....	110
Запись на диктофон.....	110
Список диктофонных записей.....	111
Органайзер .....	111
Будильник.....	111
При наступлении установленного времени .....	111
Календарь.....	112
Создание заметки календаря.....	113
При наступлении времени, установленного для заметки.....	114
Дела.....	115
Заметки .....	116
Синхронизация.....	116
Синхронизация из телефона.....	117
Параметры синхронизации из телефона.....	118
Синхронизация из совместимого компьютера .....	118
Интернет .....	119
Основные сведения о доступе и пользовании услугами.....	119
Настройка телефона для доступа к услуге.....	120
Установление соединения с услугой.....	120
Просмотр сетевых страниц.....	121
Клавиши телефона в режиме просмотра страниц.....	122
Функции в сеансе просмотра сетевых страниц.....	122



Телефонные вызовы в сеансе просмотра.....	123
Кэш-память.....	123
Завершение соединения .....	124
Параметры режима отображения браузера.....	124
Интернет-маркеры .....	125
Закладки.....	125
Прием закладок.....	126
Загрузка.....	126
Служебные сообщения .....	127
Параметры служебных сообщений .....	128
Защита браузера.....	128
Защитный модуль .....	129
Сертификаты .....	130
Цифровая подпись .....	131
Услуги SIM.....	133
Ввод цифр.....	134
<b>6. Связь с компьютером .....</b>	<b>135</b>
PC Suite.....	135
(E)GPRS, HSCSD и CSD .....	137
Использование коммуникационных приложений .....	137
<b>7. Информация об аккумуляторах .....</b>	<b>138</b>
Зарядка и разрядка аккумулятора.....	138
<b>УХОД И ТЕХНИЧЕСКОЕ ОБСЛУЖИВАНИЕ.....</b>	<b>140</b>
<b>ДОПОЛНИТЕЛЬНАЯ ИНФОРМАЦИЯ ПО</b>	
<b>ТЕХНИКЕ БЕЗОПАСНОСТИ .....</b>	<b>142</b>

# ПРАВИЛА ТЕХНИКИ БЕЗОПАСНОСТИ

---

Ознакомьтесь с перечисленными ниже простыми правилами техники безопасности. Нарушение этих правил может быть опасным или незаконным. Дополнительная информация приведена в полном руководстве по эксплуатации.



## **БЕЗОПАСНОЕ ВКЛЮЧЕНИЕ**

Не включайте телефон, если его использование запрещено, может вызвать помехи или быть опасным.



## **БЕЗОПАСНОСТЬ ДОРОЖНОГО ДВИЖЕНИЯ – ПРЕЖДЕ ВСЕГО**

Строго соблюдайте местное законодательство. Не держите в руке мобильное устройство за рулем движущегося автомобиля. Помните о том, что безопасность дорожного движения имеет первостепенное значение!



## **РАДИОПОМЕХИ**

Все мобильные телефоны подвержены воздействию радиопомех, которые могут ухудшить качество связи.



## **ВЫКЛЮЧАЙТЕ В БОЛЬНИЦАХ**

Соблюдайте все установленные ограничения. Выключайте телефон рядом с медицинским оборудованием.



## **ВЫКЛЮЧАЙТЕ В САМОЛЕТЕ**

Соблюдайте все установленные ограничения. Мобильные устройства могут создавать помехи в работе систем самолета.



## **ВЫКЛЮЧАЙТЕ НА АВТОЗАПРАВОЧНЫХ СТАНЦИЯХ**

Не пользуйтесь телефоном на автозаправочных станциях, а также вблизи топливных или химических объектов.



#### **ВЫКЛЮЧАЙТЕ В МЕСТАХ ВЫПОЛНЕНИЯ ВЗРЫВНЫХ РАБОТ**

Соблюдайте все установленные ограничения. Не пользуйтесь телефоном в местах проведения взрывных работ.



#### **ПРАВИЛЬНО ПОЛЬЗУЙТЕСЬ**

Используйте устройство только в нормальном рабочем положении как указано в данном руководстве по эксплуатации. Не следует без необходимости прикасаться к антенне.



#### **ОБРАЩАЙТЕСЬ ТОЛЬКО К КВАЛИФИЦИРОВАННЫМ СПЕЦИАЛИСТАМ**

Работы по настройке и ремонту изделия должны проводить только квалифицированные специалисты.



#### **АКСЕССУАРЫ И АККУМУЛЯТОРЫ**

Применяйте только рекомендованные изготовителем аксессуары и аккумуляторы. Не подключайте несовместимые устройства.



#### **ВОДОНЕПРОНИЦАЕМОСТЬ**

Телефон не является водонепроницаемым. Оберегайте его от попадания влаги.



#### **РЕЗЕРВНОЕ КОПИРОВАНИЕ**

Регулярно создавайте резервные копии (электронные или бумажные) всех важных данных, сохраненных в телефоне.



#### **ПОДКЛЮЧЕНИЕ К ДРУГИМ УСТРОЙСТВАМ**

При подключении другого устройства ознакомьтесь с правилами техники безопасности, приведенными в руководстве по эксплуатации соответствующего устройства. Не подключайте несовместимые устройства.



### **ВЫЗОВ СЛУЖБЫ ЭКСТРЕННОЙ ПОМОЩИ**

Убедитесь в том, что телефон включен и находится в зоне обслуживания сотовой сети. Нажмите клавишу **разъединения** столько раз, сколько необходимо для очистки дисплея (например, для завершения вызова, выхода из меню и т. д.). Нажмите и удерживайте нажатой центральную клавишу выбора, введите номер службы экстренной помощи, затем нажмите клавишу **вызова**.

Сначала отключите блокировку клавиатуры, если она включена. Сообщите о своем местонахождении. Не прерывайте связи, не дождавшись разрешения.

# Общая информация

---

## ■ Об устройстве

Мобильное устройство, описание которого приведено в данном руководстве, предназначено для использования в сетях EGSM 900, GSM 1800 и GSM 1900. Дополнительную информацию о сотовых сетях можно получить у поставщика услуг.

Пользуясь данным устройством, строго соблюдайте законодательство, уважайте право на частную жизнь и не нарушайте законных прав других лиц.



**Внимание!** Для работы любых функций устройства (за исключением будильника) требуется, чтобы устройство было включено. Не включайте устройство, если его использование может вызвать помехи или быть опасным.

Устройство и аксессуары могут содержать мелкие детали. Храните их в недоступном для детей месте.

По вопросам приобретения рекомендованных аксессуаров обращайтесь к дилеру. Отсоединяя кабель питания аксессуара, держитесь за вилку, а не за шнур.

## Общая память

Общая память телефона совместно используется различными функциями для хранения контактов, текстовых и мультимедийных сообщений, сообщений электронной почты, голосовых меток, списков рассылки SMS, записей календаря и списка дел. При выполнении одной из этих функций объем памяти, доступной для других функций, использующих общую память, уменьшается. Это особенно сказывается при интенсивной работе с телефоном (несмотря на то, что для некоторых функций зарезервирован определенный объем памяти в дополнение к памяти, совместно используемой с другими функциями). Например, сохранив много мультимедийных сообщений и т. д., можно занять почти всю общую память, и на дисплее появится сообщение о том, что память телефона заполнена. В этом случае для продолжения работы удалите часть данных или записей, сохраненных в общей памяти.

Следует иметь в виду, что файлы Галереи совместно используют другую область памяти, дополнительную информацию см. в разделе [Галерея](#) на стр. 101.

## ■ Коды доступа

- **Защитный код (от 5 до 10 цифр).** Защитный код помогает защитить телефон от несанкционированного использования. Этот код предоставляется вместе с телефоном. Изготовитель устанавливает код 12345.

Инструкции по изменению кода и по включению функции запроса кода приведены в разделе [Параметры защиты](#) на стр. 99.

- **PIN-код (от 4 до 8 цифр).** PIN-код (персональный идентификационный код) помогает защитить SIM-карту от несанкционированного использования. Этот код обычно предоставляется вместе с SIM-картой. Если включена функция *Запрос PIN-кода* в меню *Настройки защиты*, телефон запрашивает код при каждом включении.

При вводе ошибочного PIN-кода три раза подряд SIM-карта блокируется. Введите PUK-код и нажмите **OK**. Введите новый PIN-код и нажмите **OK**. Введите новый код еще раз и нажмите **OK**.

- **PIN2-код (от 4 до 8 цифр).** Этот код, поставляемый с некоторыми SIM-картами, требуется для доступа к определенным функциям, например, к счетчикам вызовов.
- **PUK-код и PUK2-код (8 цифр).** PUK-код (персональный деблокировочный ключ) требуется для изменения заблокированного PIN-кода. PUK2-код требуется для изменения заблокированного PIN2-кода.
- **Пароль запрета вызовов (4 цифры).** Этот пароль необходим для доступа к функции *Режим запрета звонков* в меню *Настройки защиты*.
- **PIN-коды модуля и подписи.** PIN-код модуля требуется для доступа к информации в защитном модуле, см. стр. 129.  
PIN-код подписи требуется для выполнения цифровой подписи, см. стр. 131.

## ■ Услуги сети

Работа телефона возможна только при наличии обслуживания, предоставляемого поставщиком услуг сотовой связи. Многие функции устройства зависят от того, поддерживает ли их сотовая сеть. В некоторых сотовых сетях предоставляются не все услуги, кроме того, для использования некоторых услуг сети требуется оформление специального соглашения с поставщиком услуг. Дополнительная информация по использованию услуг сети, а также о тарифах предоставляется поставщиком услуг. В некоторых сотовых сетях имеются ограничения на пользование услугами сети. Например, не поддерживаются услуги на определенных языках и не отображаются некоторые символы национальных алфавитов.

Поставщик услуг может заблокировать работу некоторых функций устройства. В этом случае они будут отсутствовать в меню. Дополнительную информацию можно получить у поставщика услуг.

Данное устройство поддерживает протоколы WAP 2.0 (HTTP и SSL), которые выполняются на основе протоколов TCP/IP. Некоторые функции устройства (например, MMS и услуги Интернет) требуют поддержки этих технологий сотовой сетью.

## ■ Услуга передачи параметров конфигурации

Для работы с некоторыми сетевыми услугами (например, услуги Интернет для мобильных устройств, MMS или синхронизация) необходимо правильно настроить параметры телефона. Эти параметры можно получить в сообщении конфигурации от поставщика услуг и сохранить параметры в



памяти телефона. Поставщик услуг может установить PIN-код, необходимый для сохранения параметров. Дополнительную информацию о предоставлении параметров можно получить у оператора сотовой сети, поставщика услуг, в ближайшем официальном представительстве Nokia, а также в разделе поддержки на Web-узле корпорации Nokia <[www.nokia.com/support](http://www.nokia.com/support)>.

При приеме сообщения конфигурации на дисплее отображается сообщение *Приняты парам. конфигурации* Для просмотра принятых параметров нажмите **Обзор**.

- Для сохранения принятых параметров нажмите **Сохран**. Если на дисплее появится запрос *Ког PIN настроек*; введите соответствующий PIN-код и нажмите **ОК**. Выберите, следует ли использовать эти параметры по умолчанию. PIN-код предоставляется поставщиком услуг, от которого получены параметры соединения.
- Для отклонения принятых параметров нажмите **Убрать**.

Инструкции по просмотру и изменению параметров приведены в разделе [Параметры конфигурации](#) на стр. 97.

## ■ Загрузка содержимого и приложений

В телефон можно загружать новое мультимедийное содержимое, например, темы, мелодии и видеоклипы (услуга сети).

1. Выберите функцию загрузки в меню *Галерея*. Подробнее об использовании функций загрузки см. в описании соответствующих меню.

На дисплее появляется список закладок. Выберите *Еще закладки* для просмотра списка закладок в меню *Интернет*.

2. Выберите закладку для требуемой сетевой страницы. Если установить соединение не удастся, выберите другой набор параметров соединения в меню *Интернет* и попробуйте еще раз. Следуйте инструкциям поставщика услуг.

Сведения о предоставлении различных услуг, а также информацию о ценах и тарифах можно получить у оператора сотовой сети и/или поставщика услуг.

В устройстве могут быть запрограммированы закладки со ссылками на узлы, которые не относятся к Nokia. Корпорация Nokia не дает никаких гарантий и рекомендаций относительно этих узлов. Просматривая эти узлы, необходимо принимать такие же меры предосторожности (в плане защиты и в плане содержимого узлов), что и при работе с любым узлом Интернет.

## ■ Поддержка корпорации Nokia в сети

На региональном Web-узле Nokia или по адресу <[www.nokia.com/support](http://www.nokia.com/support)> можно найти обновленную версию этого руководства, дополнительную информацию, загружаемые материалы и услуги, относящиеся к данному изделию Nokia.

# 1. О телефоне

---

## ■ Клавиши и разъемы

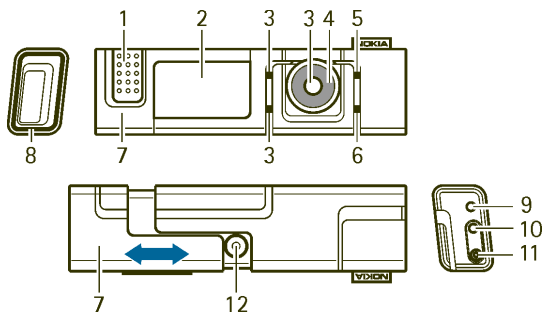

1. Динамик телефона
2. Дисплей и зеркало
3. Верхняя клавиша выбора, нижняя клавиша выбора, центральная клавиша выбора

Назначение этих клавиш изменяется в соответствии с текстом подсказки, который появляется на дисплее рядом с клавишами. См. раздел [Режим ожидания](#) на стр. 22.

#### 4. **Круговой селектор Navi™**

Круговой селектор служит для перемещения по строке символов при вводе текста и номеров, прокрутки различных списков и просмотра сообщений. См. также раздел [Работа с круговым селектором](#) на стр. 21.

5. Клавиша **разъединения** служит для завершения активного вызова. **Выход из любой функции.** Для включения и выключения телефона нажмите и удерживайте нажатой клавишу **разъединения**.
6. Клавиша **вызова** служит для отправки вызова и ответа на вызов. В режиме ожидания при нажатии этой клавиши на дисплей выводится список последних набранных номеров.
7. **Раздвижная панель** – выдвигание панели: ответ на входящий вызов, включение подсветки дисплея, открытие объектива камеры; закрытие панели: завершение вызова.
8. **Пульсирующий световой индикатор**
9. **Микрофон**
10. **Разъем для аксессуаров** служит для подключения, например, минигарнитур.
11. **Разъем для подключения зарядного устройства**

## 12. Объектив камеры

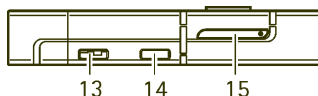

## 13. Громкоговоритель

## 14. Инфракрасный (ИК) порт

## 15. Гнездо SIM-карты

## ■ Работа с круговым селектором

Круговой селектор служит для ввода символов, прокрутки различных списков и просмотра сообщений.

Круговой селектор следует вращать против или по часовой стрелке.

Центральная клавиша выбора расположена в центре кругового селектора.

Например, в режиме ожидания можно использовать круговой селектор следующим образом:

- Для ввода телефонного номера нажмите и удерживайте нажатой центральную клавишу выбора.

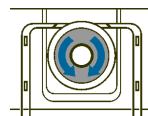

Вращая круговой селектор, выделите цифру телефонного номера в строке символов, которая отображается в нижней части дисплея, и нажмите **Выбор**. Таким же образом введите остальные цифры телефонного номера.

Для вызова телефонного номера нажмите клавишу **вызова** или нажмите **Вар-нты** и выберите **Позвонить**.

Для сохранения телефонного номера вместе с именем нажмите **Вар-нты**, выберите **Сохранить**, в строке символов по очереди выберите буквы имени, нажмите **Вар-нты** и выберите **Принять**.

## ■ Режим ожидания

Режимом ожидания называется такое состояние телефона, когда он готов к работе, а на дисплее отсутствуют введенные символы.

1. Уровень радиосигнала сотовой сети в точке, где расположен телефон. Чем выше показания шкалы, тем сильнее сигнал.
2. Название сотовой сети или логотип оператора сотовой сети, в которой работает телефон.
3. Уровень заряда аккумулятора. Чем выше показания шкалы, тем выше уровень заряда аккумулятора.
4. Верхней клавише выбора в режиме ожидания соответствует функция **Актив**.

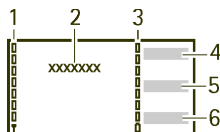

Нажмите **Актив** для просмотра списка функций в меню быстрого доступа. Для включения функции выберите ее. Например, выберите *Громк.* и настройте основную громкость телефона.

Нажмите **Вар-нты** и выберите:

- *Варианты* – просмотр списка функций, которые можно добавить. Выделите требуемую функцию и нажмите **Отмет.** для добавления ее в список быстрого доступа. Для удаления функции из списка нажмите **Снять**.
  - *Упорядочить* – изменение порядка функций в меню быстрого доступа. Выделите функцию, нажмите **П-мест.** и выберите ее новое положение в списке.
5. Средней клавише выбора в режиме ожидания соответствует функция **Меню**.
6. Нижней клавише выбора в режиме ожидания может соответствовать функция **Имена** для доступа к меню *Контакты*, название оператора для загрузки домашней страницы оператора сотовой сети или функция, выбранная и включенная пользователем в меню **Нижняя клавиша выбора**. См. раздел **Нижняя клавиша выбора** на стр. 84.
- См. также раздел **Основные индикаторы** на стр. 24.

## Фоновый рисунок и экранная заставка

В режиме ожидания на дисплее телефона может отображаться фоновый рисунок и экранная заставка. См. раздел **Настройка дисплея** на стр. 81.

## Режим энергосбережения

В целях экономии энергии аккумулятора по истечении определенного времени подсветка дисплея и клавиатуры выключается. Пульсирующий световой индикатор указывает на то, что телефон включен. Подсветка дисплея включается при первом нажатии на клавишу.

Можно получить дополнительную экономию энергии, отключив пульсирующий индикатор (*Световые эффекты*). См. раздел "Режимы" на стр. 78.

## Основные индикаторы



Получено одно или несколько текстовых или мультимедийных сообщений. См. разделы [Просмотр текстового сообщения или сообщения электронной почты, принятого по каналу SMS, и передача ответа на стр. 49](#) и [Просмотр мультимедийного сообщения и передача ответа на стр. 57](#).

















Клавиатура телефона заблокирована. См. раздел [Блокировка клавиатуры](#) на стр. 26.



При поступлении входящего вызова или текстового сообщения звуковой сигнал вызова не подается, если для параметра *Тип сигнала вызова* установлено значение *Без звука* или для параметра *Сигнал о сообщении* установлено значение *Без звука*. См. раздел [Настройка сигналов](#) на стр. 79.



-  Установлен будильник (*Вкл.*). См. раздел [Будильник](#) на стр. 111.
-  Этот индикатор отображается в левом верхнем углу дисплея, когда для соединения (E)GPRS выбран режим *Непрерывно* и доступен канал (E)GPRS. См. раздел [Соединение \(E\)GPRS](#) на стр. 91.
-  Этот индикатор отображается в левом верхнем углу дисплея при установленном соединении (E)GPRS. См. разделы [Соединение \(E\)GPRS](#) на стр. 91 и [Просмотр сетевых страниц](#) на стр. 121.
-  Соединение (E)GPRS приостановлено, например, на время входящего или исходящего вызова. Индикатор отображается в правом верхнем углу дисплея.
-  [Технология беспроводной связи Bluetooth](#) включена. См. раздел [Технология беспроводной связи Bluetooth](#) на стр. 85.
-  Индикатор ИК-соединения (см. раздел [ИК-порт](#) на стр. 88).
-  Активен режим переадресации всех входящих вызовов на другой телефонный номер (*Переадресация всех звонков*). При использовании двух телефонных линий индикатор переадресации первой линии -  , второй линии -  . См. раздел [Настройка режима звонков](#) на стр. 93.
- 1** или **2**  
Выбранная телефонная линия (при использовании двух линий). См. раздел [Настройка режима звонков](#) на стр. 93.

-  Включен громкоговоритель (см. раздел [Функции режима разговора](#) на стр. 35).
-  Посылка вызовов ограничена функцией закрытой абонентской группы. См. раздел [Параметры защиты](#) на стр. 99.
-  Активен временный режим (т.е. режим, установленный на определенное время). См. раздел [Режимы](#) на стр. 78.
-    К телефону подключена минигарнитура, комплект громкой связи, комплект индуктивной связи или аналогичный аксессуар.

Инструкции по включению отображения даты и времени в режиме ожидания приведены в разделе [Настройки времени и даты](#) на стр. 83.

## ■ Блокировка клавиатуры

Функция блокировки клавиатуры позволяет исключить случайные нажатия клавиш.

Для включения или отключения блокировки клавиатуры нажмите **Меню** или **Сн. блок.**, а затем клавишу **вызова** (в течение полутора секунд). Если **Защит.блок.клавиш** включена (**Вкл.**), нажмите **Сн. блок.** и введите защитный код.

Прием входящих вызовов выполняется как обычно. После завершения или отклонения вызова блокировка клавиатуры автоматически включается снова.

Описание функций *Автоблокир. клав.* и *Защит.блок.клавиш* см. в разделе [Параметры телефона](#) на стр. 95.



**Примечание.** При включенной функции блокировки клавиатуры сохраняется возможность вызова службы экстренной помощи, номер которой запрограммирован в памяти телефона (например, 112, 911 или другой номер официальной службы экстренной помощи). Дополнительная информация приведена в разделе [Вызов службы экстренной помощи](#) на стр. 146.

## 2. Знакомство с телефоном

---

### ■ Установка SIM-карты

Храните SIM-карты и приспособление для извлечения SIM-карты в местах, недоступных для детей. Информацию о предоставлении и использовании услуг SIM-карты можно получить у поставщика SIM-карты (поставщика услуг, оператора сотовой сети или в других аналогичных организациях).

Для открытия гнезда SIM-карты воспользуйтесь приспособлением для извлечения SIM-карты из комплекта поставки телефона или канцелярской скрепкой диаметром до 0,9 мм. Освободите держатель SIM-карты, вставив приспособление или скрепку в отверстие как показано на рисунке (1). Установите SIM-карту в держатель так, чтобы позолоченные контакты были обращены вниз. Установите держатель SIM-карты (2).

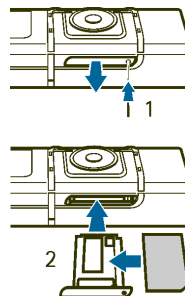

### ■ Зарядка аккумулятора



**Внимание!** Пользуйтесь только такими аккумуляторами, зарядными устройствами и аксессуарами, которые рекомендованы корпорацией Nokia для подключения к данной модели устройства. Применение любых других аксессуаров может привести к аннулированию гарантий и сертификатов и может быть опасным.

Данное устройство оснащено встроенным несъемным аккумулятором. Не пытайтесь извлечь аккумулятор из устройства – это может повредить устройство. Для замены аккумулятора рекомендуется обращаться в ближайший специализированный сервисный центр.

Перед подключением зарядного устройства выясните его номер модели. Для подключения к данному устройству предназначены зарядные устройства типа AC-1, ACP-7, ACP-8, ACP-12, LCH-8, LCH-9 и LCH-12.

1. Подключите провод от зарядного устройства к разъему, расположенному в нижней части телефона.
2. Включите зарядное устройство в розетку сети питания. Если телефон включен, на дисплей на короткое время выводится сообщение *Зарядка*. Если аккумулятор полностью разряжен, пройдет несколько минут до появления на дисплее индикатора уровня заряда аккумулятора, тогда телефон можно использовать для отправки вызовов.

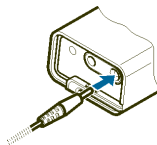

Во время зарядки аккумулятора телефоном можно пользоваться.

Продолжительность зарядки зависит от типа зарядного устройства. Например, для зарядки аккумулятора с помощью зарядного устройства AC-1 требуется до 1 ч 30 мин, если телефон находится в режиме ожидания.

## ■ Включение и выключение телефона



**Внимание!** Не включайте телефон, если его использование запрещено, может вызвать помехи или быть опасным.

Для включения и выключения телефона нажмите и удерживайте нажатой клавишу **разъединения**.

Если SIM-карта правильно установлена в телефон, а на дисплей выводится сообщение *Вставьте SIM-карту* или *SIM-карта не поддерживается*,

обратитесь к поставщику услуг или оператору сотовой сети. Телефон не рассчитан на работу с SIM-картой на 5 В; в этом случае требуется замена SIM-карты.

Если на дисплее появился запрос на ввод PIN-кода или защитного кода, выделите требуемую цифру в строке символов и нажмите **Выбор**. Таким же образом введите остальные цифры кода. Если при вводе допущена ошибка, нажмите **Убрать** для удаления неверного символа. Нажмите **Вер-нты** и выберите *Принять*.

См. также *Запрос PIN-кода* в разделе **Параметры защиты** на стр. 99 и раздел **Коды доступа** на стр. 14.



## ■ Рабочее положение

Телефон оснащен внутренней антенной. Работа телефона допускается только в нормальном рабочем положении.

**Примечание.** Как и при работе с любыми другими радиопередающими устройствами, не следует без необходимости прикасаться к антенне включенного устройства. Прикосновение к антенне может ухудшить качество связи и привести к нецелесообразному увеличению мощности излучаемого сигнала. Для повышения эффективности антенны и увеличения времени работы аккумулятора не прикасайтесь к антенне во время разговора.

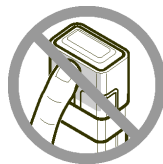

## ■ О шнурке для переноски телефона

Проденьте шнурок, как показано на рисунке, и затяните петлю.

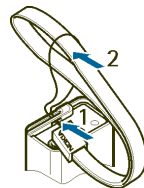

## ■ Снятие и установка раздвижной панели

Раздвижная панель снимается только для доступа к этикетке и для чистки телефона.

- Для снятия раздвижной панели приподнимите ногтем край панели как показано на рисунке (1) и освободите панель. Сдвинув ее как показано на рисунке (2), снимите панель. Не дотрагивайтесь до объектива камеры.
- Для установки раздвижной панели расположите телефон и панель как показано на рисунке (3) и сдвигайте панель влево до защелкивания (4).

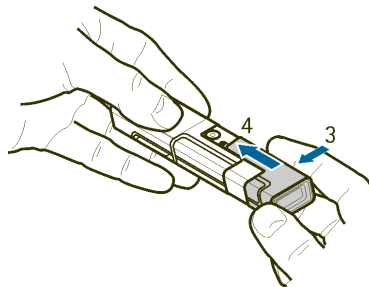
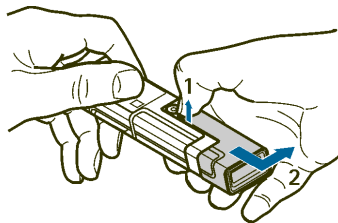



## 3. Функции обработки вызовов

---

### ■ Посылка вызова

1. В режиме ожидания нажмите и удерживайте нажатой центральную клавишу выбора и введите телефонный номер (включая код зоны). Для ввода телефонного номера выделите требуемую цифру в строке символов и нажмите **Выбор**. Таким же образом введите остальные цифры телефонного номера. Если при вводе допущена ошибка, нажмите **Убрать**, чтобы удалить неверный символ.

Для посылки международного вызова введите префикс международной связи (символ +), затем введите код страны, код зоны (как правило, без начального 0) и телефонный номер.

2. Для вызова номера нажмите клавишу **вызова**.
3. Для завершения вызова или для отмены посылки вызова нажмите клавишу **разъединения**.

См. также раздел [Функции режима разговора](#) на стр. 35.

### Посылка вызова из списка контактов

Инструкции по поиску имени/номера, сохраненного в меню **Контакты**, приведены в разделе [Поиск контакта](#) на стр. 66. Для вызова номера нажмите клавишу **вызова**.

### **Повторный вызов набранного номера**

Для доступа к списку из 20 набранных последними телефонных номеров (независимо от того, состоялось соединение или нет) нажмите клавишу **вызова** в режиме ожидания. Выделите требуемый номер или имя и нажмите клавишу **вызова** для отправки вызова.

### **Вызов своего автоответчика**

В режиме ожидания нажмите и удерживайте нажатой центральную клавишу выбора, выберите 1 и нажмите клавишу **вызова**. См. также раздел [Голосовые сообщения](#) на стр. 60.

При приеме голосового сообщения в верхней строке дисплея появляется значок  (услуга сети). Нажмите **Слуш.** для вызова своего автоответчика.

### **Посылка нового вызова во время разговора (услуга сети)**

Во время разговора нажмите **Вар-нты** и выберите *Новый звонок*. Введите телефонный номер или нажмите **Вар-нты** и выберите *Найти* для поиска телефонного номера в списке контактов. Нажмите **Вызов** или клавишу **вызова**. Первый вызов переводится в режим удержания на линии. Для переключения между двумя вызовами нажмите клавишу **вызова**.

### **■ Прием и отклонение входящего вызова**

Для ответа на вызов используйте раздвижную панель или нажмите клавишу **вызова**. Для отключения сигнала вызова нажмите **Тихо**.

Для отклонения вызова нажмите клавишу **разъединения**. Отклоненный вызов можно переадресовать, если включить функцию *Переадресация, если занят*. См. раздел **Настройка режима звонков** на стр. 93.

### **Режим ожидания**

Функция *Услуга режима ожидания* в меню *Настройка режима звонков* позволяет отвечать на входящие вызовы, не завершая текущего разговора (услуга сети). Для ответа на ожидающий вызов нажмите **Ответ** или клавишу **вызова**. Первый вызов переводится в режим удержания на линии.

## ■ **Функции режима разговора**

Большинство функций, которые можно использовать во время разговора, являются услугами сети. Сведения о предоставлении услуг можно получить у поставщика услуг или оператора сотовой сети.

Во время разговора можно нажать **Вар-нты** и воспользоваться следующими функциями:

- *Громкость, Отключ. микрофон* или *Включ. микрофон, Контакты, Меню, Записать*, а также услугами сети *Ответить* и *Не отвечать, Удержание* или *Возврат, Новый звонок, Прервать, Прервать все*.
- *Заблокировать кл.* – включение блокировки клавиатуры.
- *DTMF-сигнал* – передача строк тональных сигналов DTMF (двухтональные многочастотные сигналы), например, пароля и номера банковского счета. Система DTMF используется во всех телефонах с тональным набором.

Введите (или найдите в меню *Контакты*) строку DTMF и нажмите **DTMF**. Учитывайте, что строка DTMF может содержать символ ожидания (w) и символ паузы (p).



**Совет.** Для быстрого включения режима ввода цифр во время разговора нажмите и удерживайте нажатой центральную программную клавишу.

- *Переключить* – переключение между активным и удерживаемым на линии вызовами, *Отсылка* – соединение активного и удерживаемого на линии вызовов с отключением от обоих вызовов (услуги сети).
- *Конференция* – вызов другого абонента и подключение его к разговору (услуга сети).
- *Выделить* – конфиденциальный разговор с одним из участников конференции (услуга сети).
- *Улучш. кач-ва речи* – изменение звука для улучшения слышимости в шумной обстановке.
- *Ввод цифр* – ввод номера во время разговора.
- *Громкоговоритель* – встроенный в телефон громкоговоритель позволяет телефону работать в режиме громкой связи.



**Примечание.** Не подносите устройство к уху при включенном громкоговорителе, так как громкость в этом режиме может быть слишком велика.

Для включения/отключения громкоговорителя выберите *Громкоговоритель/Телефон* или нажмите **Днмк/Тлф**. Громкоговоритель автоматически отключается после завершения или отмены вызова либо при подсоединении к телефону комплекта громкой связи или минигарнитуры.

Если к телефону подсоединен совместимый комплект громкой связи или минигарнитура, в списке вместо *Телефон* появляется функция *Громкая связь* или *Минигарнитура*, а функция клавиши выбора **Тлф** заменяется функцией **Гр.связь** или **М/гарнит.** соответственно.



## ■ Ввод текста

При вводе сообщения для ввода букв, цифр и специальных символов выбирайте их в строке символов, которая отображается в нижней части дисплея. Выделите требуемый символ и нажмите **Выбор**.







Для ускорения выбора можно использовать метод прогнозирования, при котором наиболее часто используемые символы располагаются в начале списка символов. Предлагаемые методом прогнозирования символы зависят от уже введенных символов. Если метод прогнозирования не используется, символы располагаются в алфавитном порядке.

Набор символов зависит от языка, выбранного в меню *Язык дисплея* (см. раздел [Параметры телефона](#) на стр. 95).

Помимо ввода символов строка символов позволяет выполнять следующие функции:

- Для включения метода прогнозирования выберите . Для отключения метода прогнозирования выберите .

При включенном методе прогнозирования в верхней части дисплея отображается значок , а прогнозируемые символы отображаются голубым цветом.

- Для перемещения курсора при вводе текста или номера выберите  и вращайте круговой селектор. Для продолжения ввода нажмите **Далее**.
- Для ввода пробела выберите пробел в строке символов.
- Для ввода заглавных букв выберите .
- Для ввода строчных букв выберите .
- Для ввода букв с надстрочными знаками выберите .
- Для ввода цифр выберите .
- Для ввода специальных символов выберите .

Кроме того, некоторые из этих функций можно выполнить, нажав **Вар-нты** и выбрав требуемую функцию.

Для подтверждения введенного текста или номера нажмите **Вар-нты** и выберите **Принять**.

## Советы по вводу текста

При вводе текста пользуйтесь следующими клавишами и функциями:

- Для удаления символа слева от курсора нажмите **Убрать**. Нажмите и удерживайте нажатой клавишу **Убрать** для ускоренного удаления символов.  
Для удаления всех символов в режиме ввода сообщения нажмите **Вар-нты** и выберите **Убрать текст**.
- Для того, чтобы при вращении кругового селектора вправо указатель выбора символа из конца строки перемещался к первому символу (а при вращении влево – из начала строки к последнему символу), нажмите **Вар-нты** и выберите **Включить цикл**
- Для замены языка ввода на язык, отличный от выбранного в меню **Языковые настройки** (см. стр. 95), нажмите **Вар-нты** и выберите **Язык ввода** и требуемый язык.

## 4. Работа с меню

---

Телефон может выполнять целый ряд функций, которые сгруппированы в меню.

Большинство функций меню сопровождаются кратким текстом подсказки. Этот текст появляется на дисплее, если выделить требуемую функцию меню и подождать 15 секунд.

Для включения и выключения подсказки служит функция *Отображ. справки* в меню *Настройки телефона* (см. стр. 95).

### ■ Доступ к функциям меню

1. В режиме ожидания нажмите **Меню**.
2. С помощью кругового селектора выделите требуемый пункт главного меню (например, *Настройки*) и нажмите **Выбор** для перехода в это меню.
3. Если меню содержит подменю, выберите требуемое подменю, например, *Настройка режима звонков*.

Если подменю в свою очередь содержит подменю следующего уровня, например, *Повторный набор*, повторите этот шаг.

4. Выберите требуемый параметр.

Нажмите **Назад** для возврата на предыдущий уровень меню, **Выйти** или клавишу **разъединения** для выхода из режима меню.



## ■ Список функций меню

### 1. Сообщения



1. Новое сообщение
  1. Сообщение SMS
  2. Сообщение MMS
2. Принятые
3. Исходящие
4. Переданные
5. Сохраненные
  1. Сообщения SMS
  2. MMS-сообщения
6. Глс сообщения
  1. Прослушать глс сообщения
  2. Номер голос. почты
7. Инфо-сообщения
  1. Служба информ.
  2. Тематика
  3. Язык
  4. Инфо-тематика, заданная на SIM
  5. Прочсть<sup>1</sup>
8. Сервис-команды

### 9. Удалить сообщ-я

10. Параметры сбщ
  1. Сообщения SMS
  2. MMS-сообщения
  3. Другие настройки
11. Счетчик сбщ
  1. Переданные сбщ
  2. Принятые сбщ
  3. Сбросить счетчики

### 2. Контакты



1. Найти
2. Новый контакт
3. Удалить
4. Скопировать
5. Настройки
  1. Выбор памяти
  2. Варианты обзора
  3. Состояние памяти
6. Голосовые метки

---

1. Это меню доступно только в том случае, если имеется принятое информационное сообщение.

7. Инфо-номера<sup>1</sup>
8. Сервис-номера<sup>1</sup>
9. Свои номера<sup>1</sup>
10. Группы абонентов<sup>1</sup>

### 3. Звонки



1. Непринятые звонки
2. Принятые звонки
3. Набранные номера
4. Удалить последние звонки
  1. Все
  2. Непринятые
  3. Принятые
  4. Набранные
5. Длительность звонка
  1. Последний звонок
  2. Принятые звонки
  3. Набранные звонки
  4. Все вызовы
  5. Обнулить счетчики

6. Счетчик данных GPRS-передачи
  1. Передано(последн)
  2. Принято (последн.)
  3. Всего передано
  4. Всего принято
  5. Обнулить счетчики
7. Таймер GPRS-связи
  1. Последний сеанс
  2. Все сеансы
  3. Обнулить таймеры
8. Местоположение

### 4. Настройки



1. Режимы
  1. Обычный
  2. Без звука
  3. Совещание
  4. На улице
  5. Пейджер
2. Темы
  1. Выбрать тему
  2. Загрузка тем

- 
1. Функция доступна только в том случае, если она поддерживается SIM-картой. Сведения о предоставлении услуг можно получить у поставщика услуг или оператора сотовой сети. Если какой-либо из пунктов не поддерживается, номера следующих пунктов меню изменяются соответствующим образом.

- 3. Настройка сигналов
  - 1. Тип сигнала вызова
  - 2. Мелодия
  - 3. Громк. сигн. вызова
  - 4. Вибрация
  - 5. Сигнал о сообщении
  - 6. Сигн. клавиатуры
  - 7. Предупр. сигналы
  - 8. Подсветка панели
  - 9. Сигнал для
- 4. Настройки подсветки
- 5. Настройка дисплея
  - 1. Фоновый рисунок
  - 2. Цветовые схемы экрана
  - 3. Логотип оператора
  - 4. Экранная заставка
- 6. Настройки времени и даты
  - 1. Часы
  - 2. Дата
  - 3. Коррекция времени
- 7. Меню быстрого доступа
  - 1. Нижн. клав. выбора
- 2. Голосовые команды
- 8. Подключение устройств
  - 1. Bluetooth
  - 2. ИК-порт
  - 3. GPRS
- 9. Настройка режима звонков
  - 1. Улучш. кач-ва речи
  - 2. Переадресация
  - 3. Повторный набор
  - 4. Услуга режима ожидания
  - 5. Длит. по окончании
  - 6. Прдч своего номера
  - 7. Исходящ.тел.линия<sup>1</sup>
- 10. Настройки телефона
  - 1. Языковые настройки
  - 2. Состояние памяти
  - 3. Автоблокир. клав.
  - 4. Защит.блок.клавиш
  - 5. Индикатор соты
  - 6. Приветствие
  - 7. Выбор оператора
  - 8. Подтверждать SIM
  - 9. Отображ. справки

---

1. Сведения о предоставлении услуг можно получить у поставщика услуг или оператора сотовой сети.

## 11. Настройки аксессуаров<sup>1</sup>

1. Минигарнитура
2. Громкая связь
3. Слуховой аппарат
4. Зарядное устройство

## 12. Настройки конфигурации

1. Стд конфигурация
2. Выбрать стд набор во всех прилож.
3. Предпочтительная точка доступа
4. Персональн. нас-тройки конфигур.

## 13. Настройки защиты

1. Запрос PIN-кода
2. Режим запрета звонков
3. Разрешенн. номера
4. Закрытая группа
5. Уровень защиты
6. Коды доступа

## 14. Восстановить

- стан-дартные настройки

## 5. Галерея

1. Фото
2. Клипы
3. Темы
4. Графика
5. Мелодии
6. Аудиозаписи



## 6. Мультимедиа

1. Камера
2. Медиапроигр.
  1. Откр. "Галерею"
  2. Закладки
  3. На адрес
  4. Загрузка файлов
  5. Настр. поток. прдч
3. Радио
4. Диктофон
  1. Записать
  2. Список
  3. Воспр. последнюю
  4. Прд последний



---

1. Это меню доступно только в том случае, если телефон подключен (или был подключен ранее) к совместимому аксессуару, предназначенному для данного телефона.

## 7. Органайзер



1. Будильник
  1. Время сигнала
  2. Сигнал по дням
  3. Звуковой сигнал
2. Календарь
3. Дела
4. Заметки
5. Синхронизация
  1. Синхронизиру-вать с сервером
  2. Параметры синхронизации с ПК

3. Ссылки загрузки
  1. Загрузка мелодий
  2. Загрузка графики
  3. Загрузка видео
  4. Загрузка тем
4. Последн. адрес
5. Сервис-прием
6. Настройки
  1. Настройки конфигурации
  2. Настройка компоновки
  3. Настройки защиты
  4. Настройка сервис-приема
7. На адрес
8. Очистить кэш

## 8. Интернет



1. Домаш. страница
2. Закладки

## 9. Услуги SIM<sup>1</sup>



## 10. Ввод цифр



---

1. Отображается только в том случае, если поддерживается SIM-картой. Название и содержание этого меню зависит от используемой SIM-карты.

## 5. Функции меню

---

### ■ Сообщения

Услуги передачи сообщений доступны только в том случае, если они поддерживаются сетью и поставщиком услуг (услуга сети).



**Примечание.** При передаче сообщений на дисплее телефона может появиться текст *Сообщение послано*. Это указывает на то, что сообщение передано из устройства в центр обслуживания, номер которого запрограммирован в памяти устройства. Данное уведомление не гарантирует доставки сообщения адресату. Дополнительную информацию об услугах передачи сообщений можно получить у поставщика услуг.

### Текстовые сообщения (SMS)

Устройство позволяет передавать и принимать текстовые сообщения длиной более 160 символов. Если длина сообщения (которое может содержать изображения) превышает 160 символов, оно последовательно передается в двух и более сообщениях (составное сообщение). Стоимость таких сообщений может определяться количеством обычных текстовых сообщений, необходимых для пересылки составного сообщения.

В верхней строке дисплея отображается индикатор длины сообщения, значение которого отсчитывается от 160 с уменьшением. Например, 10/2 означает, что для передачи текста в виде двух сообщений можно ввести еще 10 символов. Для сохранения специальных символов (Unicode), например, букв русского алфавита, требуется больше места.

Для передачи сообщения необходимо сохранить некоторые параметры сообщения. См. раздел [Параметры текстовых сообщений и сообщений электронной почты по каналу SMS](#) на стр. 61.



**Примечание.** Прием и отображение графических сообщений возможно только в том случае, если телефон поддерживает такую функцию.

Текстовые сообщения хранятся в общей памяти (см. раздел [Общая память](#) на стр. 14).

## Ввод и передача сообщений

1. Нажмите **Меню** и выберите *Сообщения, Новое сообщение, Сообщение SMS*.
2. Введите сообщение. См. раздел [Ввод текста](#) на стр. 37. Инструкции по добавлению в сообщение текстового шаблона или изображения приведены в разделе [Шаблоны](#) на стр. 51. Каждое графическое сообщение состоит из нескольких текстовых сообщений. Поэтому стоимость передачи графического сообщения может оказаться больше, чем стоимость передачи текстового сообщения.
3. Для передачи сообщения нажмите клавишу **вызова** или нажмите **Вар-нты** и выберите *Послать*.

Переданные сообщения сохраняются в папке *Переданные* в том случае, если для параметра *Сохран.переданные* установлено значение *Да*. См. раздел *Параметры текстовых сообщений и сообщений электронной почты по каналу SMS* на стр. 61.

4. Введите телефонный номер адресата или нажмите **Вар-нты** и выберите *Найти* для поиска телефонного номера в приложении *Контакты*. Нажмите **Вар-нты** и выберите *Принять* для передачи сообщения.

### **Функции при передаче сообщений**

Закончив ввод сообщения, нажмите **Вар-нты** и выберите *Канал*.

- Для передачи сообщения нескольким адресатам выберите *Рассылка*. Отправив сообщение всем адресатам, нажмите **Готово**. Обратите внимание на то, что каждому абоненту передается отдельное сообщение.
- Для передачи сообщения в виде сообщения электронной почты по каналу SMS (услуга сети) выберите *Перегать по э/п*.

Введите или найдите в меню *Контакты* адрес электронной почты адресата и нажмите **ОК**. Если требуется, введите тему сообщения электронной почты по каналу SMS и нажмите **ОК**.

Введите текст сообщения электронной почты. Количество символов, которые можно ввести, отображается в правом верхнем углу дисплея. В общее количество символов входит длина адреса электронной почты и темы сообщения.

См. также раздел *Шаблоны* на стр. 51. Передача изображений в сообщениях электронной почты не предусмотрена.



Для передачи сообщения электронной почты по каналу SMS нажмите **Послать**. Если в памяти телефона не сохранены параметры передачи сообщений электронной почты по каналу SMS, на дисплей выводится запрос на ввод номера сервера электронной почты.

Для передачи сообщения электронной почты нажмите **OK**.

- Для передачи сообщения с использованием режима передачи сообщений выберите **Режим** и затем требуемый режим передачи.

Инструкции по определению режимов передачи сообщений приведены в разделе [Параметры текстовых сообщений и сообщений электронной почты по каналу SMS](#) на стр. 61.

### **Просмотр текстового сообщения или сообщения электронной почты, принятого по каналу SMS, и передача ответа**

При приеме текстового сообщения или сообщения электронной почты по каналу SMS на дисплей выводится значок , а также текст **Сообщений принято:** и количество новых сообщений.

Мигающий значок  указывает на то, что память сообщений заполнена.

Для того, чтобы принять новое сообщение, необходимо удалить из памяти старые сообщения.

1. Нажмите **Обзор**, чтобы просмотреть новое сообщение немедленно, или **Выйти** для просмотра сообщения в другое время.

Если принято несколько сообщений, выберите сообщение для просмотра. Непрочитанные текстовые сообщения и сообщения электронной почты, принятые по каналу SMS, помечены значком .

2. В режиме просмотра сообщения нажмите **Вар-нты** и выберите функцию, чтобы, например, удалить, отредактировать или переслать сообщение в виде текстового сообщения или сообщения электронной почты по каналу SMS, а также переместить в другую папку или переименовать это сообщение.

Выберите *Копир. в календарь*, чтобы скопировать сообщение в календарь телефона в качестве памятки на текущий день.

Выберите *Инф. о сообщении* для просмотра имени и телефонного номера отправителя, использованного для передачи центра сообщений, даты и времени приема сообщения (если доступны).

Выберите *Извлечь информ.* для извлечения из сообщения телефонных номеров, адресов электронной почты и адресов Web-узлов.



**Совет.** При просмотре сообщения нажмите клавишу **вызова** для извлечения из сообщения телефонных номеров, адресов электронной почты и адресов Web-узлов.

Выберите *Сохран. картинку* во время просмотра сообщения для сохранения изображения в папке *Шаблоны*.



3. Выберите **Ответить** для передачи ответа на сообщение. Выберите тип сообщения. Введите текст ответа. Отвечая на сообщение электронной почты, принятое по каналу SMS, сначала подтвердите или измените адрес и тему. Затем введите ответ.
4. Для передачи сообщения нажмите клавишу **вызова** или нажмите **Вар-нты** и выберите *Отправить*. Для передачи сообщения по выведенному на дисплей номеру нажмите **Вар-нты** и выберите *Принять*.

## Папки "Принятые" и "Переданные"

Принятые текстовые и мультимедийные сообщения сохраняются в папке *Принятые*, а переданные текстовые и мультимедийные сообщения - в папке *Переданные*. Текстовые сообщения отмечаются значком .

Текстовое сообщение можно сохранить (для передачи в другое время) в папке *Сохраненные SMS*, *Мои папки* или *Шаблоны*.

## Шаблоны

В памяти телефона сохранены текстовые шаблоны (отмечены значком ) и графические шаблоны (отмечены значком )

Для доступа к списку шаблонов нажмите **Меню** и выберите *Сообщения*, *Сохраненные*, *Сообщения SMS* и *Шаблоны*.

- При создании текстового сообщения или сообщения электронной почты по каналу SMS или ответе на такое сообщение для вставки текстового шаблона нажмите **Вар-нты**. Выберите *Вставить шаблон*, затем выберите шаблон, который требуется вставить в сообщение.
- При создании или ответе на текстовое сообщение для вставки изображения нажмите **Вар-нты**. Выберите *Вставить картинку*, затем выберите изображение для просмотра. Нажмите **Встав.**, чтобы вставить изображение в сообщение. Значок  в заголовке сообщения указывает на то, что сообщение содержит изображение. Число символов, которые можно ввести в графическое сообщение, зависит от размеров изображения.

Для того, чтобы перед передачей сообщения вывести на дисплей одновременно изображение и текст, нажмите **Вар-нты** и выберите *Показать*.

### **Папка "Сохраненные" и "Мои папки"**

Для упрощения поиска сообщений их можно переместить в папку *Сохраненные*; кроме того, можно создавать новые папки для хранения сообщений.

В режиме чтения сообщения нажмите **Вар-нты**. Выберите *Переместить*, выделите папку, в которую требуется переместить сообщение, и нажмите **Выбор**.

Для создания или удаления папки нажмите **Меню** и выберите *Сообщения, Сохраненные, Сообщения SMS* и *Мои папки*.

- Если папки отсутствуют, нажмите **Добав.** для создания папки. В противном случае нажмите **Вар-нты** и выберите *Создать папку*.
- Для удаления папки выделите требуемую папку, нажмите **Вар-нты** и выберите *Удалить папку*.

### **Мультимедийные сообщения (MMS)**



**Примечание.** Прием и отображение мультимедийных сообщений возможны только в устройствах, поддерживающих эту функцию.

Мультимедийное сообщение может содержать текст, аудиоклип и изображение или видеоклип. Телефон рассчитан на обработку сообщений размером до 100 кбайт. Прием сообщений большего размера не

поддерживается. В некоторых сетях в этом случае передается текстовое сообщение с адресом Интернет, по которому можно загрузить мультимедийное сообщение.

Если сообщение содержит изображение в совместимом формате, размер которого превышает размер дисплея телефона, оно автоматически уменьшается до этого размера.

Мультимедийные сообщения хранятся в общей памяти (см. раздел [Общая память](#) на стр. 14).

Если для параметра *Разреш. прием MMS* установлено значение *Да* или *В своей сети*, поставщик услуг или оператор может начислять оплату за каждое принятое сообщение. По умолчанию прием мультимедийных сообщений обычно разрешен. См. раздел [Параметры мультимедийных сообщений](#) на стр. 63.

Форматы, поддерживаемые услугой передачи мультимедийных сообщений

- Изображения: JPEG, GIF, WBMP, BMP и PNG.
- Аудиоклипы: масштабируемый полифонический формат MIDI (SP-MIDI), аудиоформат AMR и монофонические мелодии сигнала вызова.
- Видеоклипы формата 3gp с разрешением изображений SubQCIF или QCIF и аудиоформатом AMR.

Телефон может не поддерживать всех версий указанных выше форматов. Если принятое сообщение содержит объекты недопустимого формата, они заменяются именем файла и текстом *Формат объекта не поддерживается.*

Следует иметь в виду, что во время разговора прием мультимедийных сообщений невозможен. Поскольку доставка мультимедийных сообщений по различным причинам может оказаться невозможной, не следует полностью полагаться на этот вид связи при передаче особо важной информации.

### **Ввод и передача мультимедийного сообщения**

Инструкции по установке параметров мультимедийных сообщений приведены в разделе [Параметры мультимедийных сообщений](#) на стр. 63. Получить информацию о предоставлении услуг MMS, а также оформить подписку на эти услуги можно у поставщика услуг или оператора сотовой сети.

Закон об охране авторских прав накладывает ограничения на копирование, модификацию, передачу и загрузку некоторых изображений, мелодий сигнала вызова и другого содержимого.

1. Нажмите **Меню** и выберите *Сообщения, Новое сообщение, Сообщение MMS*.
2. Введите сообщение. См. раздел [Ввод текста](#) на стр. 37.
  - Для вставки файла в сообщение нажмите **Вар-нты** и выберите *Вставить*, затем требуемую функцию. Функцию, отображаемую серым цветом, выбрать невозможно. На дисплей выводится список папок в меню *Галерея*. Откройте одну из папок, прокрутите список до требуемого файла, нажмите **Вар-нты** и выберите *Вставить*. Вложенный файл обозначается в сообщении именем файла. Вставка темы в новое сообщение не предусмотрена.

Для переноса текста в начало или в конец сообщения нажмите **Вар-нты** и выберите *Текст в начале* или *Текст в конце*.

- Телефон позволяет передавать и принимать мультимедийные сообщения, содержащие несколько страниц (слайдов). Для добавления слайда в сообщение нажмите **Вар-нты** и выберите *Вставить, Слайд*. Каждый слайд может содержать текст, одно изображение и один аудиоклип.

В сообщении, состоящем из нескольких слайдов, требуемый слайд можно открыть, нажав **Вар-нты** и выбрав *Предыдущ. слайд*, *Следующий слайд* или *Список слайдов*.

Для изменения длительности отображения слайда в презентации выберите слайд, нажмите **Вар-нты** и выберите *Период слайдов*. Инструкции по изменению стандартного значения см. в параграфе *Стг период* раздела *Параметры мультимедийных сообщений* на стр. 63.

- Для вставки имени из списка контактов нажмите **Вар-нты** и выберите *Еще варианты, Вставить контакт*, затем выберите требуемое имя.

Для вставки телефонного номера из списка контактов нажмите **Вар-нты** и выберите *Еще варианты, Вставить номер*.

- Для вставки заметки календаря нажмите **Вар-нты** и выберите *Вставить и Заметка*.
- Для вставки визитной карточки нажмите **Вар-нты** и выберите *Вставить и Визитка*.

- Для удаления изображения, слайда или аудиоклипа из сообщения нажмите **Вар-нты** и выберите *Удалить* и требуемую функцию.
  - Для сохранения сообщения в папке *Сохраненные* нажмите **Вар-нты** и выберите *Сохранить сбщ.*
  - Для добавления в сообщение темы нажмите **Вар-нты** и выберите *Еще варианты* и *Изменить тему.*
  - Для просмотра сведений о принятом сообщении (например, размер или адресат) нажмите **Вар-нты** и выберите *Еще варианты* и *Инф. о сообщении.*
3. Для просмотра сообщения или презентации перед их передачей нажмите **Вар-нты** и выберите *Показать.*
  4. Для передачи сообщения нажмите клавишу **вызова** или нажмите **Вар-нты** и выберите *Передать.* Выберите *Телефонный номер, Адрес эл. почты* или *Несколькоим.*
  5. Введите или найдите в меню *Контакты* номер адресата (или адрес электронной почты). Нажмите **Вар-нты** и выберите *Принять.* Сообщение перемещается в папку *Исходящие* для передачи.

Для передачи мультимедийного сообщения требуется больше времени, чем для передачи текстового сообщения. Во время передачи мультимедийного сообщения на дисплее отображается мультипликационный индикатор ; при этом можно пользоваться другими функциями телефона. Если во время передачи возникает сбой, телефон пытается отправить сообщение несколько раз.



Если передать сообщение не удастся, сообщение остается в папке *Исходящие*, откуда его можно передать в другое время.



Переданные сообщения сохраняются в папке *Переганнные* в том случае, если для параметра *Сохранение переданных* установлено значение *Да*.

См. раздел [Параметры мультимедийных сообщений](#) на стр. 63.

## Просмотр мультимедийного сообщения и передача ответа



**Важное замечание.** Открывая сообщения, будьте осторожны: сообщения могут содержать недобросовестное программное обеспечение и другие программные компоненты, которые могут нарушить работу устройства и компьютера.

Во время приема мультимедийного сообщения на дисплей выводится мультипликационный индикатор . После приема сообщения на дисплее появляется индикатор  и текст *Принято сообщение MMS*

Мигающий индикатор  указывает на то, что память мультимедийных сообщений заполнена (см. раздел [Если память мультимедийных сообщений заполнена](#) на стр. 59).

Вид мультимедийного сообщения на дисплее зависит от типа принимающего устройства.

1. Нажмите **Обзор**, чтобы просмотреть сообщение немедленно, или **Выйти** для просмотра сообщения в другое время.

**Просмотр сообщения в другое время:** нажмите **Меню** и выберите *Сообщения, Принятые*. Непрочитанные мультимедийные сообщения помечены значком .

2. Выберите сообщение для просмотра. Нажмите **Вар-нты** и выберите одну из перечисленных ниже функций.
- *Показать* – просмотр презентации, вложенной в сообщении.
  - *Показать текст* – просмотр только текста сообщения.
  - *Открыть картинку, Открыть аудио* или *Откр. видеоклип* – открытие соответствующего файла.
  - *Сохран. картинку, Сохранить аудио* или *Сохранить клип* – сохранение соответствующего файла в меню *Галерея*.
  - *Информация* – просмотр сведений о вложенном файле.
  - *Удалить сообщ-е* – удаление сохраненного сообщения.
  - *Ответить* или *Ответить всем* – ответ на сообщение. Для передачи ответа нажмите **Вар-нты** и выберите *Отправить*.
  - *Переслать на номер, Переслать по э/п* или *Пересл. нескольким* – пересылка сообщения.
  - *Изменить* – редактирование сообщения (редактировать можно только сообщения, созданные в данном телефоне). См. раздел **Ввод и передача мультимедийного сообщения** на стр. 54.
  - *Инф. о сообщении* – просмотр темы, размера и типа сообщения.
  - См. также функции меню *Галерея* в разделе **Галерея** на стр. 101.

## Папки "Принятые", "Исходящие", "Сохраненные" и "Переданные"

Принятые мультимедийные сообщения сохраняются в папке *Принятые*.

Непереданные мультимедийные сообщения помещаются в папку *Исходящие*.

Мультимедийные сообщения, подготовленные для передачи в другое время, сохраняются в папке *Сохраненные*.

Переданные мультимедийные сообщения сохраняются в папке *Переданные* (в меню *MMS-сообщения*) в том случае, если для параметра *Сохр. переданные* установлено значение *Да*. См. раздел [Параметры мультимедийных сообщений](#) на стр. 63. Мультимедийные сообщения отмечаются значком .

### Если память мультимедийных сообщений заполнена

При поступлении нового мультимедийного сообщения, когда память мультимедийных сообщений заполнена, на дисплее мигает индикатор , и отображается текст *Память MMS заполнена, см. ожидающ. сбщ*. Для просмотра ожидающего сообщения нажмите **Обзор**. Для сохранения сообщения нажмите **Вар-нты**, выберите *Сохранить сбщ* и удалите старые сообщения (сначала выберите папку, затем сообщение для удаления).

Для отклонения ожидающего сообщения нажмите **Выйти**, затем **Да**. Если нажать **Нет**, сообщение можно просмотреть.

## Голосовые сообщения

Голосовая почта (автоответчик) – это услуга сети, на пользование которой требуется оформление абонентской подписки. Дополнительную информацию, а также номер автоответчика можно получить у поставщика услуг.

Нажмите **Меню** и выберите *Сообщения*, затем *Глс сообщения*.

Предусмотрены следующие функции:

- *Прослушать глс сообщения* – вызов своего автоответчика, телефонный номер которого сохранен в меню *Номер голос. почты*.

При использовании двух телефонных линий (услуга сети) для каждой из них может быть выделен свой номер автоответчика. См. раздел [Настройка режима звонков](#) на стр. 93.

- *Номер голос. почты* – ввод, поиск или изменение номера автоответчика.

При поступлении новых сообщений на дисплей выводится значок  (если такая услуга предоставляется сотовой сетью). Для вызова своего автоответчика нажмите **Слуш.**

## Инфо-сообщения

Эта услуга сотовой сети обеспечивает прием от поставщика услуг сообщений на различные темы (например, о погоде или транспортной ситуации). Список доступных тем и их номера можно получить у поставщика услуг сотовой сети.

## Сервис-команды

Нажмите **Меню** и выберите *Сообщения, Сервис-команды*. Это меню позволяет вводить и передавать поставщику услуг служебные запросы (также называемые командами USSD), например, команды включения сетевых услуг.

## Удаление всех сообщений из папки

Для удаления всех сообщений из папки нажмите **Меню** и выберите *Сообщения* и *Удалить сообщ-я*

Для удаления всех сообщений из какой-либо папки выберите эту папку и нажмите **Да**.

Если в папке содержатся непрочитанные сообщения, на дисплей выводится запрос на удаление этих сообщений.

## Параметры сообщений

Параметры сообщений определяют режим передачи и просмотра сообщений.

## Параметры текстовых сообщений и сообщений электронной почты по каналу SMS

Нажмите **Меню** и выберите *Сообщения, Параметры сбц, Сообщения SMS*

- Выберите *Режим*. Если SIM-карта позволяет задать несколько режимов передачи сообщений, выберите режим, который требуется изменить.

- *Номер центра сбщ* – сохранение телефонного номера центра сообщений, который будет использоваться для передачи текстовых сообщений. Этот номер предоставляется поставщиком услуг.
- *Формат сообщений* – выбор типа сообщения: *Текст*, *Электронная почта*, *Пейджинг* или *Факс* (услуги сети).
- *Сообщение в силе* – установка времени, в течение которого выполняются попытки доставки сообщения адресату.
- Для сообщения типа *Текст* выберите *Стг номер адресата* для сохранения телефонного номера, по которому будут передаваться сообщения при выборе данного режима передачи.  
Для типа сообщения *Электронная почта* выберите *Сервер э/п*, чтобы сохранить номер сервера электронной почты.
- *Отчет о передаче* – получение отчетов о доставке сообщений (услуга сети).
- *Использовать GPRS, Да* – установка GPRS в качестве предпочтительного канала передачи сообщений. Установите также *Подключение GPRS* в режим *Непрерывно* (см. раздел [Соединение \(E\)GPRS](#) на стр. 91).
- *Ответ через центр* – разрешение адресату сообщения передать свой ответ через тот же центр сообщений (услуга сети).

- *Переименовать режим передачи* - переименование данного режима передачи сообщений. Изменить название режима по умолчанию нельзя. Список режимов передачи сообщений выводится только в том случае, если установленная в телефоне SIM-карта поддерживает несколько наборов параметров.
- *Сохран.переданные* - выберите *Да* для сохранения переданных мультимедийных сообщений в папке *Переданные*. При выборе *Нет* переданные сообщения не сохраняются.

### **Параметры мультимедийных сообщений**

Если для параметра *Разреш. прием MMS* установлено значение *Да* или *В своей сети*, поставщик услуг или оператор может начислять оплату за каждое принятое сообщение. По умолчанию прием мультимедийных сообщений обычно разрешен.

Нажмите **Меню** и выберите *Сообщения, Параметры сбц, MMS-сообщения*.

Предусмотрены следующие функции:

- *Сохран. переданные* Выберите *Да* для сохранения переданных мультимедийных сообщений в папке *Переданные*. При выборе *Нет* переданные сообщения не сохраняются.
- *Отчет о передаче* - получение отчетов о доставке сообщений (услуга сети).
- *С уменьшением* - определение размера изображений, вставляемых в мультимедийные сообщения.
- *Стг период* - установка скорости отображения слайдов в многостраничных мультимедийных сообщениях по умолчанию.

- *Разреш. прием MMS*. Выберите режим приема MMS: *Нет*, *Да* или *В своей сети*. В последнем случае (*В своей сети*) прием мультимедийных сообщений разрешен только в домашней сети.

Если для параметра *Разреш. прием MMS* установлено значение *Да* или *В своей сети*, поставщик услуг или оператор может начислять оплату за каждое принятое сообщение. По умолчанию прием мультимедийных сообщений обычно разрешен.

- *Входящие MMS* Выберите *Загружать* для автоматической загрузки принятых мультимедийных сообщений или *Не принимать*, чтобы запретить прием мультимедийных сообщений. Эта функция отсутствует в меню, если для параметра *Разреш. прием MMS* установлено значение *Нет*.
- *Настройки конфигурации*. Выберите *Конфигурация* и задайте поставщика услуг для загрузки мультимедийных сообщений по умолчанию. Выберите *Учетная запись* для просмотра учетных записей, предоставленных поставщиком услуг. Если отображается несколько учетных записей, выберите одну из них. Загрузка параметров в телефон возможна с помощью сообщения конфигурации, переданного поставщиком услуг или оператором сотовой сети. Инструкции по приему параметров в сообщении конфигурации приведены в разделе *Услуга передачи параметров конфигурации* на стр. 16. Инструкции по вводу параметров вручную приведены в разделе *Параметры конфигурации* на стр. 97.
- *Разрешить рекламу* - разрешение на прием сообщений, объявленных рекламными. Эта функция отсутствует в меню, если для параметра *Разреш. прием MMS* установлено значение *Нет*.



## Размер шрифта

Для выбора размера шрифта, используемого для отображения текста в режиме просмотра и ввода сообщений, нажмите **Меню** и выберите *Сообщения, Параметры сбц, Другие настройки, Размер шрифта*.

## Счетчик сообщений

Для просмотра сведений о количестве переданных и принятых сообщений нажмите **Меню** и выберите *Сообщения* и *Счетчик сбц*. Выберите *Переданные сбц* или *Принятые сбц* или выберите *Сбросить счетчики* для сброса счетчиков.

## ■ Контакты

Имена и телефонные номера (контакты) можно сохранять в памяти телефона или в памяти SIM-карты.



- В памяти телефона можно сохранять имена и номера. С каждым именем можно связать различные сведения (текстовые примечания). Для ограниченного количества имен можно добавить изображения. Приложение *Контакты* использует общую память, см. раздел *Общая память* на стр. 14.
- Имена и телефонные номера, сохраненные на SIM-карте, обозначаются значком  .

## Параметры списка контактов

Нажмите **Меню** и выберите *Контакты, Настройки*. Предусмотрены следующие функции:

- *Выбор памяти* – выбор памяти (телефона или SIM-карты), используемой для хранения контактов. Для получения доступа к именам и телефонным номерам, сохраненных в памяти обоих типов, выберите *Телефон и SIM*. В этом случае имена и телефонные номера будут сохраняться в памяти телефона.
- *Варианты обзора* – выбор способа отображения имен, номеров и изображений, сохраненных в списке контактов.
- *Состояние памяти* – просмотр информации об объеме свободной памяти выбранного типа, доступной для сохранения контактов.

## Поиск контакта

Нажмите **Меню** и выберите *Контакты, Найти*.

Меню также содержит следующие дополнительные функции:

- *Новый контакт и Удалить*.
- *Скопировать* – копирование имен и телефонных номеров из памяти телефона на SIM-карту и наоборот.
- *Инфо-номера* – вызов информационных номеров поставщика услуг, если эти номера сохранены на SIM-карте (услуга сети).

- *Сервис-номера* – вызов служебных номеров поставщика услуг, если эти номера сохранены на SIM-карте (услуга сети).
- *Свои номера* – просмотр телефонных номеров, присвоенных SIM-карте (функция доступна только в том случае, если номера сохранены на SIM-карте).
- *Группы абонентов* – включение имен и телефонных номеров, сохраненных в телефонной книге, в группы абонентов с различными сигналами вызова.

## Сохранение имен и телефонных номеров (Добавить контакт)

Имена и телефонные номера сохраняются в выбранной памяти. Нажмите **Меню** и выберите *Контакты*, *Новый контакт*. Введите имя и телефонный номер. Закончив ввод имени и телефонного номера, нажмите **Готово**.



**Совет.** Для сохранения имени и телефонного номера в режиме ожидания нажмите и удерживайте нажатой центральную клавишу выбора, выберите цифры телефонного номера в строке символов, нажмите **Вар-нты** и выберите *Сохранить*. Введите имя, нажмите **Вар-нты** и выберите *Принять*.

## Сохранение нескольких номеров, текстовых примечаний или изображений для одного имени

Внутренняя память телефона для списка контактов позволяет сохранять для каждого имени телефонные номера различных типов и короткие текстовые примечания.

Первый номер, сохраненный для имени, автоматически становится основным номером и обозначается рамкой вокруг значка типа номера, например, . При выборе имени из списка контактов, например, для отправки вызова, используется именно номер по умолчанию (если не выбран другой номер).

1. Убедитесь в том, что выбран тип памяти *Телефон* или *Телефон и SIM*.
2. Выделите имя (сохраненное во внутренней телефонной книге), для которого требуется добавить новый номер или текстовое примечание, и нажмите **Детали**.
3. Нажмите **Вар-нты** и выберите *Добавить номер*, *Доб. информацию* или *Добав. картинку*.
4. Для добавления номера или текстового примечания выберите соответственно тип номера или тип текстового примечания, либо выберите изображение из меню *Галерея*.  
Выберите *Уст. как основной*, чтобы назначить выделенный номер в качестве номера по умолчанию.
5. Введите номер или текстовое примечание и нажмите **Вар-нты** и *Принять*, чтобы сохранить информацию.

## Изменение и удаление сведений

Найдите контакт, информацию которого требуется изменить или удалить, и нажмите **Детали**. Выделите имя, телефонный номер, текстовое примечание или изображение, которое требуется изменить или удалить, и нажмите **Вар-нты**.

- Для изменения имени, номера, текстового примечания или изображения выберите *Изменить имя*, *Изменить номер*, *Изменить информ.* или *Изменить картинку* соответственно.
- Для удаления номера или текстового примечания выберите *Удалить номер* или *Удалить данные*, соответственно.
- Для удаления изображения, помещенного в контакт, выберите *Удалить картинку*. При этом изображение удаляется только из списка контактов, но не из меню *Галерея*.

## Копирование контактов

Телефон позволяет копировать имена и телефонные номера из памяти телефона на SIM-карту и наоборот. Обратите внимание на то, что текстовые примечания (например, адреса электронной почты) не копируются на SIM-карту.

1. Нажмите **Меню** и выберите *Контакты*, *Скопировать*.
2. Выберите направление копирования (*Из телефона на SIM* или *С SIM в память телефона*).
3. Выберите *По одному*, *Все сразу* или *Стг номера*.
  - Если выбрана функция *По одному*, выделите имя, которое требуется скопировать, и нажмите **Копия**.

Вариант *Стг номера* присутствует в списке только в случае копирования из памяти телефона на SIM-карту. При выборе этого варианта копируются только телефонные номера по умолчанию.

4. Выберите, следует ли сохранить или удалить исходные имена и телефонные номера (*Сохран. оригинал* или *Переместить*).
  - Если выбран режим *Все сразу* или *Стг номера*, нажмите **Да**, когда на дисплее появится запрос *Копировать контакты?* или *Переместить контакты?*

## Передача и прием визитной карточки

Информацией об абонентах можно обмениваться в форме визитных карточек с совместимыми устройствами.

Для сохранения принятой визитной карточки в памяти телефона нажмите **Обзор**, затем **Сохран.** Для отклонения визитной карточки нажмите **Выйти**, затем **Да**.

Для передачи визитной карточки найдите в меню *Контакты* имя и номер, которые требуется передать, нажмите **Детали**, **Вар-нты** и выберите *Послать визитку*. Выберите *Через ИК-порт*, *В сообщении SMS* (услуга сети), *По Bluetooth* или *В сообщении MMS* (услуга сети) и *Основной номер* или *Все гетали*.

При выборе варианта *В сообщении SMS* передача изображений невозможна.

## Набор номера голосом

Можно посылать вызовы, произнося голосовые метки, записанные для телефонных номеров. В качестве голосовой метки можно использовать любое слово, например, имя абонента. В память можно записать до 25 голосовых меток.

При использовании голосовых меток следует иметь в виду следующее:

- Голосовые метки не зависят от языка. Они определяются исключительно индивидуальными особенностями голоса.
- Имя следует произносить в точности так же, как оно было произнесено при записи.
- Фоновый шум мешает нормальной работе системы распознавания голоса, поэтому рекомендуется записывать и использовать голосовые метки в тихом помещении.
- Очень короткие имена не распознаются. Используйте длинные имена и избегайте записывать схожие имена для разных номеров.



**Примечание.** Использование голосовых меток может быть затруднено в шумном помещении или при чрезвычайных ситуациях, поэтому не стоит полностью полагаться на функцию набора голосом.

### **Добавление и изменение голосовых меток**

Введите или скопируйте в память телефона контакты, к которым требуется добавить голосовые метки. Голосовые метки можно добавить и для номеров, сохраненных на SIM-карте, однако в этом случае при замене SIM-карты потребуется сначала удалить старые голосовые метки и затем добавить новые.

Голосовые метки хранятся в общей памяти (см. раздел [Общая память](#) на стр. 14).

1. Выделите контакт, к которому требуется добавить голосовую метку, и нажмите **Детали**. Выделите требуемый телефонный номер и нажмите **Вар-нты**.
2. Выберите *Добавить глс метку*.

3. Нажмите **Старт** и четко произнесите слово (слова), которые требуется записать в качестве голосовой метки. По окончании записи телефон воспроизводит записанную голосовую метку.

Если голосовая метка успешно сохранена, на дисплей выводится сообщение *Голосовая метка сохранена*, выдается звуковой сигнал, а рядом с номером, для которого сохранена голосовая метка, появляется значок .

Для просмотра голосовых меток нажмите **Меню** и выберите *Контакты, Голосовые метки*. Выделите контакт с требуемой голосовой меткой и нажмите **Выбор**, откроется список функций, позволяющих воспроизвести, изменить или удалить голосовую метку.

### **Посылка вызова с помощью голосовой метки**

Если в телефоне открыто приложение, использующее соединение GPRS для приема или передачи данных, закройте это приложение перед посылкой вызовов с помощью функции набора номера голосом.

1. В режиме ожидания нажмите нижнюю программную клавишу и удерживайте ее нажатой. Телефон подаст короткий тональный сигнал, а на дисплее появится сообщение *Говорите*.
2. Четко произнесите голосовую метку. Телефон воспроизведет распознанную голосовую метку, и через полторы секунды автоматически начинает набор номера.



Для активизации функции набора номера голосом, когда к телефону подключена минигарнитура, нажмите и удерживайте нажатой кнопку минигарнитуры.

## Информационные и служебные номера

На SIM-карте могут храниться информационные или служебные номера, сохраненные поставщиком услуг. Эти меню отображаются только в том случае, если они поддерживаются SIM-картой.

Нажмите **Меню** и выберите *Контакты*, *Инфо-номера* или *Сервис-номера*. Выделите требуемый информационный или служебный номер и нажмите клавишу **вызова** для вызова этого номера.

## Свои номера

Телефонные номера, присвоенные SIM-карте, хранятся в меню *Свои номера* (если такая функция поддерживается SIM-картой). Для просмотра этих номеров нажмите **Меню** и выберите *Контакты* и *Свои номера*. Выделите требуемое имя или номер и нажмите **Обзор**

## Группы абонентов

Имена и телефонные номера, сохраненные в меню *Контакты*, можно включать в группы абонентов. Для каждой группы абонентов можно назначить специальный сигнал вызова, а также определенный графический значок, который будет отображаться на дисплее при поступлении вызова от абонента из этой группы (см. ниже). Инструкции по установке режима работы,

при котором телефон выдает сигнал вызова только при поступлении вызовов от абонентов, принадлежащих выбранной группе, приведены в параграфе *Сигнал гля* в разделе *Настройка сигналов* на стр. 79.

Нажмите **Меню** и выберите *Контакты, Группы абонентов*, затем выберите требуемую группу. Предусмотрены следующие функции:

- *Дать группе имя* - введите новое имя группы абонентов и нажмите **ОК**.
- *Мелодия группы* - выбор мелодии сигнала вызова для группы абонентов.  
*Стандартно* - мелодия сигнала вызова, установленная для текущего режима.
- *Логотип группы* - выберите *Вкл.* или *Откл.* для того, чтобы включить или выключить отображение логотипа группы, либо *Показать* для просмотра логотипа.
- *Состав группы* - добавления нового имени в группу абонентов: нажмите **Добав.** Выделите имя, которое требуется добавить в группу абонентов, и нажмите **Добав.**

Для удаления имени из группы абонентов выделите имя, которое требуется удалить, нажмите **Вар-нты** и выберите *Убрать из группы*.

## ■ Вызовы

Телефон регистрирует телефонные номера входящих (принятых и непринятых) и исходящих вызовов, а также приблизительную продолжительность вызовов.



Регистрация входящих вызовов возможна только в том случае, если сотовая сеть предоставляет услугу определения номера вызывающего абонента, а телефон включен и находится в пределах зоны обслуживания сотовой сети.

Нажав **Вар-нты** в меню *Непринятые звонки*, *Принятые звонки* или *Набранные номера*, можно, например, просмотреть дату и время вызова, изменить и удалить из списка телефонный номер, сохранить номер в меню *Контакты* или передать сообщение по номеру из списка.

## Списки вызовов

Нажмите **Меню**, выберите *Звонки*, затем выберите одну из функций:

- *Непринятые звонки* - эта функция позволяет просмотреть список из 20 телефонных номеров абонентов, которые последними безуспешно пытались дозвониться до владельца телефона (услуга сети). Цифра перед именем и телефонным номером указывает количество непринятых вызовов, поступивших от абонента.



**Совет.** При появлении на дисплее сообщения о непринятом вызове нажмите **Обзор** и просмотрите список телефонных номеров. Выделите номер и нажмите клавишу **вызова** для отправки обратного вызова.

- *Принятые звонки* - просмотр списка из 20 телефонных номеров абонентов, вызовы которых были приняты или отклонены последними (услуга сети).

- **Набранные номера** – просмотр списка из 20 набранных последними телефонных номеров (независимо от того, состоялось соединение или нет).



**Совет.** В режиме ожидания нажмите клавишу **вызова**, чтобы вывести на дисплей список набранных номеров. Выделите требуемый номер или имя и нажмите клавишу **вызова** для отправки вызова.

- **Удалить последние звонки** – очистка списков вызовов. Выберите, требуется ли удалить все телефонные номера из всех списков либо только из списка непринятых вызовов, списка принятых вызовов или списка набранных номеров. Отменить эту операцию нельзя.

## Счетчики стоимости и продолжительности вызовов, сеансов обмена данными и сеансов связи в режиме GPRS



**Примечание.** Фактическая стоимость телефонных разговоров и услуг, начисляемая вашим поставщиком услуг, может изменяться в зависимости от характеристик сети, способа округления при выставлении счета, налоговых ставок и прочих факторов.

Нажмите **Меню**, выберите **Звонки**, затем выберите одну из функций:

- **Длительность звонка.** Выделите отображение продолжительности входящих и исходящих вызовов в часах, минутах и секундах. Для сброса счетчиков требуется ввести защитный код.

При использовании двух телефонных линий (услуга сети) для каждой из них предусмотрены свои счетчики вызовов. На дисплей выводится содержимое счетчиков для выбранной в данный момент линии.

См. раздел [Настройка режима звонков](#) на стр. 93.

- **Счетчик данных GPRS-передачи**. Выделите требуемую функцию: отображение объема данных, переданных или принятых в течение последнего соединения, отображение общего объема переданных или принятых данных либо сброс счетчиков. Объем данных измеряется в байтах. Для сброса счетчиков требуется ввести защитный код.
- **Таймер GPRS-связи** - выделите требуемую функцию: отображение приблизительной продолжительности последнего соединения GPRS; отображение общей продолжительности всех соединений GPRS; сброс счетчиков. Для сброса счетчиков требуется ввести защитный код.

## Информация о местоположении

Некоторые сети позволяют запрашивать местоположение телефона (услуга сети). Данное меню позволяет просматривать полученные от оператора сети ответы на запросы о местоположении. Для оформления подписки и соглашения о поставке информации о местоположении обратитесь к оператору сотовой сети или поставщику услуг.

## ■ Параметры



### Режимы

Различные параметры телефона объединены в группы (режимы), которые позволяют настроить звуковые сигналы телефона для различных ситуаций и условий работы. После предварительной настройки режимов по своему желанию для применения какого-либо режима достаточно его включить.

Нажмите **Меню** и выберите *Настройки, Режимы*, затем выберите режим.

- Для включения режима выберите *Включить*.
- Для настройки параметров режима выберите *Конфигурация*. Выберите параметр, значение которого требуется изменить, и внесите необходимые изменения.

Информацию о параметрах сигналов см. в разделе [Настройка сигналов](#) на стр. 79.

Выберите *Световые эффекты* - активизация пульсирующего индикатора телефона, если телефон включен, а подсветка дисплея выключена.

Для переименования режима выберите *Название режима*. Изменить название режима *Обычный* нельзя.

- Для включения режима на определенное время (до 24 часов) выберите *Временный* и введите время действия режима. По истечении установленного времени будет активизирован действовавший ранее постоянный режим.

## Темы

Тема – это набор параметров, содержащий экранную заставку, фоновое изображение, мелодию сигнала вызова и цветовую схему и предназначенный для настройки телефона для различных ситуаций и условий работы. Темы хранятся в меню *Галерея*.

Нажмите **Меню** и выберите *Настройки* и *Темы*. Для включения темы выберите *Выбрать тему*, для просмотра тем в папке *Темы* меню *Галерея*. Откройте папку и выделите тему. Нажмите **Вар-нты** и выберите *Применить тему*. См. также раздел *Галерея* на стр. 101. Для загрузки новых тем выберите *Загрузка тем*. См. раздел *Загрузка* на стр. 126.

## Настройка сигналов

Нажмите **Меню** и выберите *Настройки*, *Настройка сигналов*. Те же самые параметры содержатся в меню *Режимы*, см. раздел *Режимы* на стр. 78. При установке значений параметров в этом меню также изменяются параметры активного режима.

Для выбора способа уведомления о поступлении входящего вызова служит меню *Тип сигнала вызова*. Предусмотрены следующие значения: *Обычный*, *Нарастающий*, *Однотонный*, *Короткий* и *Без звука*.

Выберите *Мелодия* при установке мелодии сигнала вызова для голосовых вызовов. Для установки мелодии в меню *Галерея*, выберите пункт *Откр. "Галерею"* в списке мелодий.



**Совет.** Загруженную мелодию можно сохранить в меню *Галерея*.

Установите значения параметров *Громк. сигн. вызова* и *Вибрация* для входящих голосовых вызовов и сообщений. Вибровывоз не работает, когда телефон установлен в настольную подставку либо подключен к зарядному устройству, автомобильному комплекту громкой связи или к аналогичному аксессуару.

*Сигнал о сообщении* – выбор сигнала уведомления о приеме сообщений.

*Сигн. клавиатуры* или *Прегруп. сигналы* – установка звуковых сигналов телефона, например, сигнала о разрядке аккумулятора.

Установите параметр *Сигнал для* для того, чтобы телефон выдавал сигнал вызова только при поступлении вызовов от абонентов, принадлежащих выбранной группе абонентов. Выделите требуемую группу или выберите *Все звонки* и нажмите **Отмет.**

## Подсветка

Это меню предназначено для изменения параметра активного режима.

Нажмите **Меню** и выберите *Настройки, Настройки подсветки* и *Световые эффекты* – активизация пульсирующего индикатора телефона, если телефон включен, а подсветка дисплея выключена.



## Настройка дисплея

Нажмите **Меню** и выберите *Настройки, Настройка дисплея*.

- *Фоновый рисунок* - включение/отмена отображения фонового рисунка на дисплее телефона в режиме ожидания. Несколько изображений сохранено изготовителем в меню *Галерея*. Изображения можно также принимать в мультимедийных сообщениях или загружать из компьютера (с помощью приложения PC Suite) и затем сохранять их в меню *Галерея*. Телефон поддерживает форматы JPEG, GIF, WBMP, BMP и PNG (но не все версии этих форматов).

Для установки фонового рисунка выберите *Выбрать фон* и откройте папку с изображениями. Выделите изображение, которое требуется установить в качестве фонового рисунка, нажмите **Вар-нты** и выберите *Сделать фоном*.

Для включения/отключения отображения фонового рисунка выберите *Вкл./Откл.* соответственно.

Фоновый рисунок не отображается, когда активна экранная заставка.

- *Цветовые схемы экрана* - изменение цвета различных элементов дисплея, например, значков и индикаторов уровня радиосигнала и уровня заряда аккумулятора и фонового рисунка, который отображается при использовании меню.

- *Логотип оператора* – включение и отмена отображения логотипа оператора. Если логотип оператора не сохранен в памяти телефона, меню *Логотип оператора* отображается серым цветом. Логотип оператора не отображается, когда активна экранная заставка.

Дополнительную информацию о логотипах оператора можно получить у поставщика услуг или оператора сотовой сети. См. также раздел [PC Suite](#) на стр. 135.

- *Экранная заставка* – включение экранной заставки в режиме ожидания по истечении определенного времени бездействия телефона.

*Вкл.* – включение экранной заставки, *Откл.* – выключение экранной заставки.

Выберите значение времени, по истечении которого на дисплее появляется экранная заставка (функция *Отсрочка*). Значение *Другая отсрочка* позволяет задать длительность задержки в диапазоне от 5 секунд до 10 минут (минуты:секунды).

Функция *Выбрать заставку* позволяет выбрать изображение или мультфильм из меню *Графика*.

Для отключения экранной заставки нажмите любую клавишу. Экранная заставка также не отображается, если телефон находится за пределами зоны обслуживания сотовой сети.

Экранная заставка замещает любую графику и текст, которые отображаются на дисплее в режиме ожидания.

## Настройки времени и даты

Нажмите **Меню** и выберите *Настройки, Настройки времени и даты*.

- *Часы* - для отображения текущего времени в правом верхнем углу дисплея, когда телефон находится в режиме ожидания, выберите *Показать часы* (для отмены отображения времени выберите *Убрать часы*). Выберите *Задать время*, чтобы установить текущее время, *Часовой пояс*, чтобы установить часовой пояс и *Формат времени*, чтобы выбрать 12-часовой или 24-часовой формат отображения времени.

Часы используются следующими функциями: *Сообщения, Звонки, Будильник, Режимы* (установленные на определенное время), *Календарь, Заметки* и *Экранная заставка*.

После разрядки аккумулятора может потребоваться повторная установка времени.

- *Дата* - для отображения текущей даты, когда телефон находится в режиме ожидания, выберите *Показать дату* (для отмены отображения даты выберите *Убрать дату*). *Задать дату* - изменение текущей даты. Можно также установить формат отображения даты и разделительный символ.
- *Коррекция времени* - выберите *Вкл.* для установки режима автоматического обновления времени и даты в соответствии с часовым поясом (услуга сети). При выборе значения *С запросом* перед обновлением времени на дисплей телефона выводится запрос на подтверждение этой операции.

Функция автоматического обновления не изменяет даты и времени, установленных для будильника, календаря и памяток со звуковой сигнализацией (для них сохраняется местное время). При обновлении времени некоторые установленные сигналы могут оказаться просроченными.

Информацию о предоставлении услуг можно получить у поставщика услуг или оператора сотовой сети.

## **Меню быстрого доступа**

Меню быстрого доступа служит для обращения к часто используемым функциям телефона.

### **Нижняя клавиша выбора**

Позволяет назначить функцию из предварительно заданного списка нижней клавише выбора. См. также раздел [Режим ожидания](#) на стр. 22. Это меню не отображается при работе с некоторыми операторами сети.

Нажмите **Меню** и выберите *Настройки*, *Меню быстрого доступа* и *Нижн. клав. выбора*. Выберите функцию из списка. Название нижней клавиши выбора в режиме ожидания изменяется в соответствии с выбранной функцией.

### **Голосовые команды**

Для управления некоторыми функциями телефона можно использовать команды, подаваемые голосом. Голосовыми метками можно снабдить до пяти функций.

Нажмите **Меню** и выберите *Настройки*, *Меню быстрого доступа* и *Голосовые команды*. Выберите список функций, выделите команду,

для которой требуется записать голосовую метку, и нажмите **Добав.** Голосовая метка обозначается значком . Инструкции см. в разделе [Добавление и изменение голосовых меток](#) на стр. 71.

Инструкции по включению голосовых команд приведены в разделе [Посылка вызова с помощью голосовой метки](#) на стр. 72.

Во время телефонного разговора, а также во время приема и передачи данных через соединение (E)GPRS невозможно использовать и записывать голосовые команды.

## Подключение устройств

Телефон можно подключить к совместимому устройству через ИК-порт или по каналу Bluetooth. Можно также установить параметры подключения удаленного доступа для соединений (E)GPRS.

### Технология беспроводной связи Bluetooth

Данное устройство совместимо с устройствами Bluetooth спецификации 1.1 и поддерживает следующие режимы Bluetooth: Headset Profile (режим минигарнитуры), Handsfree Profile (профиль громкой связи), Object Push Profile (профиль загрузки объекта), File Transfer Profile (профиль передачи файлов), Dial Up Networking Profile (профиль удаленного доступа). Для обеспечения совместимости беспроводных устройств Bluetooth используйте аксессуары, рекомендованные корпорацией Nokia для данного устройства. Информацию о совместимости данного устройства с другими устройствами можно получить у изготовителей этих устройств.

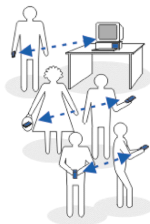

В некоторых странах на применение устройств Bluetooth могут быть наложены ограничения. Информацию об этом можно получить в местных органах власти или у поставщика услуг сотовой связи.

При работе функции беспроводной связи Bluetooth (в том числе и в фоновом режиме во время использования других функций) расходуется дополнительная энергия аккумулятора, поэтому время работы аккумулятора снижается.

Технология Bluetooth обеспечивает беспроводное соединение двух электронных устройств, которые находятся на расстоянии до 10 метров друг от друга. С помощью канала связи Bluetooth можно передавать изображения, видеоклипы, текст, визитные карточки, заметки календаря, а также устанавливать беспроводное соединение с другими совместимыми устройствами Bluetooth, например, с компьютером. Не все компьютеры, использующие технологию Bluetooth, совместимы между собой.

При первом запуске связи Bluetooth необходимо ввести имя телефона.

### **Настройка соединения Bluetooth**

1. Нажмите **Меню** и выберите *Настройки, Подключение устройств и Bluetooth*.
2. Для включения функции Bluetooth выберите *Bluetooth и Включить*  
Если в течение некоторого времени функция Bluetooth не используется, ее можно отключить для экономии энергии аккумулятора.
3. Выберите *Поиск аудиоаксессуаров* для поиска совместимых устройств Bluetooth и выберите устройство, которое требуется подключить к телефону.

Или выберите *Сопряженные устройства* для поиска любых устройств Bluetooth в зоне охвата. Если список пуст, нажмите **Новое** для составления списка всех устройств Bluetooth в зоне охвата. Выделите требуемое устройство и нажмите **Сопряж.**

4. Введите код доступа Bluetooth для сопряжения устройства Bluetooth с телефоном и установления соединения между ними, после чего устройство можно использовать. Код доступа требуется только при первом подключении устройства.

### Соединение Bluetooth

Нажмите **Меню** и выберите *Настройки, Подключение устройств* и *Bluetooth*. Предусмотрены следующие функции:

- *Активное устройство* – выяснение того, какое соединение Bluetooth активно. Для того, чтобы закрыть соединение с устройством, нажмите **Отключить**.
- *Сопряженные устройства* – для просмотра списка устройств Bluetooth, сопряженных с телефоном. Выделите требуемое устройство. Для того, чтобы отменить сопряжение с устройством, нажмите **Удалить сопряж..** Для сопряжения с новым устройством выберите *Сопряжение с новым устройством*.

Нажмите **Подкл.** – для подключения к выбранному устройству или нажмите **Вар-нты** для доступа к перечисленным ниже функциям (состав меню зависит от состояния устройства и соединения Bluetooth). Меню содержит следующие функции:

- *Краткое имя* – присвоение имени выбранному устройству (это имя отображается только на дисплее вашего телефона).
- *Автоподкл. б/нгтв.* и выберите *Да* для автоматического соединения телефона с выбранным устройством или *Нет* для соединения только после подтверждения.

Активное соединение Bluetooth обозначается значком  в верхней строке дисплея.

### Параметры Bluetooth

Нажмите **Меню** и выберите *Настройки, Подключение устройств, Bluetooth и Настройки Bluetooth* для выбора способа отображения телефона на других устройствах Bluetooth. Предусмотрены следующие функции:

- *Обнаружение тлф* – выберите *Виден всем* (телефон доступен для всех устройств Bluetooth) или *Скрытый* (телефон доступен только для сопряженных устройств). После подключения к одному из устройств телефон не виден другим устройствам. Рекомендуется по возможности использовать скрытый режим.
- *Название телефона* – изменение имени устройства Bluetooth, под которым телефон идентифицируется другими устройствами.

### ИК-порт

С помощью этого меню можно настроить телефон на прием данных через инфракрасный (ИК) порт. Устройство, с которым устанавливается ИК-соединение, должно быть совместимо со стандартом IrDA. Телефон позволяет обмениваться через ИК-порт такими данными,



как визитные карточки, графические файлы, изображения, музыкальные файлы, видеоклипы и заметки календаря с аналогичным телефоном или другим совместимым устройством (например, компьютером).

Не допускайте попадания инфракрасного (ИК) луча в глаза, а также на другие ИК-устройства. Устройство относится к лазерным изделиям класса 1.

### Передача и прием данных через ИК-порт

- ИК-порты передающего и принимающего устройств должны быть обращены друг к другу, и между ними не должно быть никаких препятствий. При связи через ИК-порт рекомендуется расположить два устройства на расстоянии не более одного метра.
- Для включения ИК-порта телефона на прием данных нажмите **Меню** и выберите *Настройки, Подключение устройств, ИК-порт*.
- В передающем телефоне следует выбрать одну из функций передачи данных через ИК-порт.

Если передача данных не начинается в течение двух минут после включения ИК-порта, соединение будет отменено, и его необходимо установить снова.

### Индикатор ИК-соединения

- Если **И** отображается постоянно, это означает, что ИК-соединение установлено, и телефон готов передавать или принимать данные через ИК-порт.
- Если значок **И** мигает, это означает, что телефон пытается установить соединение с другим устройством либо соединение нарушено.

## (E)GPRS

Технология GPRS (Услуга пакетной передачи данных через радиоинтерфейс) позволяет использовать мобильный телефон для передачи и приема данных через сеть с использованием Интернет-протокола (IP). GPRS является одним из способов передачи данных, который обеспечивает беспроводной доступ к сетям передачи данных, например, к сети Интернет.

Технология EGPRS (расширенный стандарт GPRS) аналогична GPRS, однако обеспечивает более высокую скорость передачи данных. Дополнительную информацию о предоставлении услуг (E)GPRS и о скорости передачи данных можно получить у поставщика услуг или оператора сотовой сети.

Канал (E)GPRS служит для передачи MMS и видеопотоков, просмотра сетевых страниц, приема и передачи электронной почты, удаленной синхронизации данных (SyncML), а также для подключения удаленного доступа к сети на компьютере (например, Интернет и электронная почта).

Для использования технологии (E)GPRS

- Обратитесь к поставщику услуг или оператору сотовой сети для получения информации о предоставлении услуг (E)GPRS и оформления подписки на эти услуги.
- Сохраните в памяти телефона параметры (E)GPRS для всех приложений, использующих соединение (E)GPRS.

Информацию о тарифах можно получить у поставщика услуг или оператора сотовой сети.

Если в качестве канала передачи данных выбран GPRS, телефон использует EGPRS вместо GPRS, когда такой канал доступен в сети. Возможность выбора канала EGPRS или GPRS не предусмотрена, однако в некоторых приложениях можно выбирать канал GPRS или *GSM-канал* (CSD).

## Соединение (E)GPRS

Нажмите **Меню** и выберите *Настройки, Подключение устройств, GPRS, Подключение GPRS*.

- При выборе значения *Подключаемо* регистрация и соединение (E)GPRS устанавливается по запросу приложения и закрывается при завершении работы приложения.
- Выберите *Непрерывно* для выполнения автоматической регистрации в сети (E)GPRS при включении телефона.

При запуске приложения, использующего (E)GPRS, телефон устанавливает соединение с сетью, а значок  указывает на возможность передачи данных. Соединение (E)GPRS закрывается после завершения работы приложения; при этом регистрация в сети (E)GPRS не отменяется.

Если при установленном соединении (E)GPRS поступает входящий вызов или текстовое сообщение либо посылается исходящий вызов, в правом верхнем углу дисплея появляется индикатор , указывающий на то, что соединение (E)GPRS приостановлено.

Для индикации соединений GPRS и EGPRS используется один и тот же значок.

Телефон позволяет установить три соединения (E)GPRS одновременно. Например, можно одновременно просматривать страницы XHTML, принимать мультимедийные сообщения и устанавливать подключение удаленного доступа на компьютере.

### Параметры модема (E)GPRS

Телефон можно подключить к совместимому компьютеру по каналу Bluetooth или через ИК-порт и использовать его в качестве модема для подключения компьютера по каналу (E)GPRS.

Для того, чтобы задать параметры соединения (E)GPRS для подключения компьютера, нажмите **Меню** и выберите *Настройки, Подключение устройств, GPRS, Настройка модема GPRS*.

- Выберите *Заганный вход* и активизируйте требуемую точку доступа.
- Выберите *Изменить активную точку доступа* для изменения параметров точки доступа.
  - Выберите *Имя точки доступа*. Введите имя точки доступа, которую требуется сделать активной, и нажмите **ОК**.
  - Выберите параметр *Точка доступа GPRS*. Введите имя точки доступа для подключения к сети (E)GPRS и нажмите **ОК**. Имя точки доступа можно получить у поставщика услуг или оператора сотовой сети.

Служебные параметры подключения (E)GPRS (имя точки доступа) можно установить на компьютере с помощью приложения Nokia Modem Options, см. раздел **PC Suite** на стр. 135. Если в компьютере и в телефоне установлены различные параметры, используются параметры из компьютера.

## Настройка режима звонков

Нажмите **Меню** и выберите *Настройки, Настройка режима звонков*.

Предусмотрены следующие функции:

- *Переадресация* (услуга сети). Услуга переадресации вызовов позволяет направить входящие вызовы на другой телефонный номер (например, на номер своего автоответчика). Более подробную информацию можно получить у поставщика услуг. Режимы переадресации, не поддерживаемые SIM-картой или сотовой сетью, отсутствуют в меню.

Выберите режим переадресации, например, *Переадресация, если занят*, для переадресации вызовов, поступивших во время разговора, и отклоненных вызовов.

Для включения режима переадресации выберите *Включить*, затем выберите период времени, по истечении которого вызов будет переадресован (если такая возможность предусмотрена для режима переадресации). Для отмены режима переадресации выберите *Отменить*; выберите *Состояние* для проверки состояния режима переадресации вызовов (активен или нет), если такая возможность предусмотрена для этого режима переадресации. Несколько режимов переадресации можно включить одновременно.

Инструкции по включению отображения индикаторов переадресации в режиме ожидания приведены в разделе *Режим ожидания* на стр. 22.

Функции запрета вызовов и переадресации вызовов нельзя включить одновременно.

- *Повторный набор* – выберите *Вкл.* – режим, в котором телефон выполняет до 10 попыток повторного соединения с абонентом в случае неудачного набора номера.
- *Улучш. кач-ва речи* – изменение звука для улучшения слышимости в шумной обстановке.
- *Услуга режима ожидания* – выберите *Включить* для получения уведомления во время разговора о поступлении нового входящего вызова (услуга сети). См. раздел *Режим ожидания* на стр. 35.
- *Длит. по окончании* – выберите *Показывать* для кратковременного отображения на дисплее продолжительности вызова и его стоимости (услуга сети) по завершении каждого вызова.
- *Прогч своего номера* и *Да* – отображение своего номера на дисплее телефона вызываемого абонента (услуга сети). При выборе *Загано сетью* активизируется режим, согласованный абонентом с поставщиком услуг сотовой сети.
- *Исходящ.тел.линия* – эта услуга сети позволяет выбрать одну из двух телефонных линий (т. е. абонентский номер) для отправки вызовов. Например, одну линию можно использовать для личных, а другую – для деловых разговоров. Дополнительную информацию о предоставлении услуг можно получить у поставщика услуг или оператора сотовой сети.  
Если подписка на эту услугу сети не оформлена, отправка исходящих вызовов по второй линии (*Линия 2*) невозможна. Независимо от выбранной линии телефон принимает входящие вызовы, поступившие по любой из линий.

Возможность переключения телефонной линии можно заблокировать, если эта функция поддерживается SIM-картой; для этого выберите *Зафиксир-ть*.

## Параметры телефона

Нажмите **Меню** и выберите *Настройки, Настройки телефона*. Предусмотрены следующие функции:

- *Языковые настройки* и *Язык дисплея* – выбор языка для отображения текста на дисплее, или *Язык ввода* – выбор языка для ввода текста. При выборе значения *Автоматически* язык устанавливается в соответствии с информацией, записанной на SIM-карте.
- *Состояние памяти* – просмотр сведений о свободной и занятой памяти. Сведения об использовании памяти содержатся также в меню некоторых функций, например, в меню "Галерея".
- *Автоблокир. клав.* – блокировка клавиатуры может автоматически включаться через заданный интервал времени, когда телефон находится в режиме ожидания и не используется. Выберите *Вкл.* для установки длительности задержки в диапазоне от 5 секунд до 60 минут.
- *Защит.блок.клавиш* – введите защитный код и выберите *Вкл.* – установка запроса на ввод защитного кода для отключения блокировки клавиатуры. При включенной функции блокировки клавиатуры сохраняется возможность вызова службы экстренной помощи. См. также раздел [Блокировка клавиатуры](#) на стр. 26.

- *Индикатор соты* и *Вкл.* – получение из сети информации, зависящей от используемой базовой станции (услуга сети).
- *Приветствие* – ввод сообщения, которое временно отображается на дисплее при включении телефона. Для сохранения текста нажмите **Вар-нты** и выберите *Сохран..*
- *Выбор оператора* – в режиме *Автоматически* телефон автоматически выбирает одну из сотовых сетей, доступных в данном районе.  
 Вариант *Произвольно* позволяет выбрать любую сеть, оператор которой имеет соглашение о роуминге с оператором домашней сети. Если на дисплей выводится сообщение *Нет гостуна*, необходимо выбрать другую сеть. Телефон остается в режиме ручного выбора сети до тех пор, пока не будет выбран автоматический режим или не будет установлена другая SIM-карта.
- *Подтверждать SIM*. См. раздел *Услуги SIM* на стр. 133.
- *Отображ. справки* – включение и выключение отображения справочных текстов. См. также раздел *Работа с меню* на стр. 40.
- *Мелодия запуска* – включение и выключение воспроизведения мелодии при включении телефона.

## Параметры аксессуара

Это меню доступно только в том случае, если телефон подключен (или был подключен ранее) к совместимому аксессуару, например, зарядному устройству или комплекту громкой связи.



Нажмите **Меню** и выберите *Настройки, Настройки аксессуаров*. Меню доступно только в том случае, если телефон подключен (или был подключен ранее) к соответствующему аксессуару. Состав меню зависит от выбранного аксессуара:

- *Стандартн. режим* – выбор режима, который будет автоматически включен при подключении аксессуара. После подключения аксессуара можно выбрать другой режим.
- *Автоприем звонка* – автоматический прием входящих вызовов через 5 секунд. Если для параметра *Тип сигнала вызова* установлено значение *Короткий* или *Без звука*, функция автоматического приема вызовов не работает.

## Параметры конфигурации

Для работы с некоторыми сетевыми услугами (например, услуги Интернет для мобильных устройств, MMS или синхронизация) необходимо правильно настроить параметры телефона. Их значения можно получить от поставщика услуг в сообщении конфигурации или ввести собственные параметры вручную. Параметры можно изменить также с помощью пакета PC Suite. Телефон позволяет сохранить до десяти наборов параметров конфигурации от различных поставщиков услуг и работать с ними в этом меню.

Подробнее о сохранении параметров конфигурации, принятых от поставщика услуг в сообщении конфигурации, см. в разделе [Услуга передачи параметров конфигурации](#) на стр. 16.

Кроме того, параметры можно просмотреть в различных приложениях и частично их изменить.

Нажмите **Меню** и выберите *Настройки, Настройки конфигурации*.

Предусмотрены следующие функции:

- *Стр конфигурация* – просмотр сохраненного в телефоне списка поставщиков услуг (выделен поставщик услуг по умолчанию) и выбор другого поставщика услуг в качестве поставщика услуг по умолчанию. Выделите поставщика услуг и нажмите **Детали** для просмотра списка поддерживаемых им приложений. Для удаления поставщика услуг из списка нажмите **Вар-нты** и выберите *Удалить*.
- *Выбрать стр набор во всех прилож.* – настройка приложений на использование параметров поставщика услуг по умолчанию.
- *Предпочтительная точка гоступа* – выбор другой точки доступа. Обычно используется точка доступа предпочтительного оператора сотовой сети.

### **Ввод параметров вручную**

Для ввода, просмотра и изменения параметров вручную нажмите **Меню** и выберите *Настройки, Настройки конфигурации* и *Персональн. нас-тройки конфигуур.*

Для добавления новой конфигурации нажмите **Добав.** или нажмите **Вар-нты** и выберите *Добавить новый*. Выберите в списке один из типов приложений и введите все необходимые параметры. Для включения параметров нажмите **Назад** и **Вар-нты** и выберите *Включить*.

Для просмотра или изменения заданных пользователем параметров выберите приложение для просмотра и выберите параметры, которые требуется изменить.

## Параметры защиты

При использовании функций защиты, ограничивающих возможность отправки и приема вызовов (например, запрет вызовов, закрытая абонентская группа и разрешенные номера), сохраняется возможность вызова службы экстренной помощи, номер которой запрограммирован в памяти устройства.

Нажмите **Меню** и выберите *Настройки, Настройки защиты*. Предусмотрены следующие функции:

- *Запрос PIN-кода* – запрос на ввод PIN-кода при каждом включении телефона. Некоторые SIM-карты не позволяют отключить функцию запроса PIN-кода.
- *Режим запрета звонков* (услуга сети) – запрет входящих и исходящих вызовов. Для доступа к этой функции требуется ввести пароль запрета вызовов.

Функции запрета вызовов и переадресации вызовов нельзя включить одновременно.

- *Разрешенн. номера* – ограничение исходящих вызовов и текстовых сообщений заданным набором телефонных номеров (если эта функция поддерживается установленной SIM-картой).

При включенной функции "Разрешенные номера" соединения (E)GPRS можно использовать только для передачи текстовых сообщений. В этом случае телефонный номер адресата и номер центра сообщений должны быть включены в список разрешенных номеров.

- **Закрытая группа.** Закрытая группа – эта услуга сети позволяет ограничить входящие и исходящие вызовы выбранной группой абонентов. Дополнительную информацию можно получить у поставщика услуг или оператора сотовой сети.
- **Уровень защиты. Телефон** – запрос на ввод защитного кода после установки в телефон новой SIM-карты.  
Выберите **Память**, чтобы запрос на ввод защитного кода выводился на дисплей при переходе из памяти SIM-карты в память телефона (см. раздел **Параметры списка контактов** на стр. 66), а также при копировании информации из памяти телефона на SIM-карту или обратно (см. раздел **Копирование контактов** на стр. 69).
- **Коды гостула** – изменение защитного кода, PIN-кода, PIN2-кода и пароля запрета вызовов. Эти коды могут содержать только цифры от 0 до 9.

## Восстановление стандартных параметров

Для того, чтобы восстановить стандартные (заданные изготовителем телефона) значения некоторых параметров, нажмите **Меню** и выберите **Настройки, Восстановить стандартные настройки**. Введите защитный код и нажмите **ОК**. Информация, введенная или загруженная пользователем (например, имена и телефонные номера в телефонной книге), не удаляется.

## ■ Галерея



Это меню служит для работы с изображениями, фотографиями, видеоклипами, аудиоклипами и мелодиями, сохраненными, например, из мультимедийных сообщений. Все файлы сгруппированы в папки.

Для защиты загружаемого содержимого в телефоне предусмотрена поддержка системы управления цифровым доступом (DRM). Объект (например, мелодия сигнала вызова) может быть защищен и связан с определенными правилами использования (например, количество загрузок и период использования). Эти правила определяются ключом активизации содержимого, который предоставляется (в зависимости от поставщика услуг) либо вместе с содержимым, либо отдельно от него. В некоторых случаях возможно обновление ключей активизации. Поскольку за использование содержимого может взиматься плата, перед загрузкой любого содержимого обязательно ознакомьтесь с условиями его предоставления и с правилами использования ключа активизации.

Законом об охране авторских прав могут быть установлены ограничения на копирование, модификацию, передачу и загрузку некоторых изображений, мелодий и других данных.

1. Нажмите **Меню** и выберите **Галерея**. На дисплее появляется список папок. Изготовителем запрограммированы папки **Фото**, **Клипы**, **Темы**, **Графика**, **Мелодии** и **Аудиозаписи**.

2. Выделите требуемую папку и нажмите **Открыть** для просмотра списка файлов в папке, либо нажмите **Вар-нты** и выберите одну из следующих функций:

- *Загрузка* – загрузка новых изображений, мелодий и видеоклипов. Выберите *Загрузка графики*, *Загрузка мелодий*, *Загрузка видео* или *Загрузка тем*. На дисплее появится список закладок. Выберите *Еще закладки* для доступа к списку закладок в меню *Интернет* (см. раздел *Закладки* на стр. 125).

Выберите закладку для подключения к требуемому узлу. Если попытка соединения окажется неудачной, это означает, что доступ к этой странице невозможен с текущими параметрами соединения с услугой. В этом случае повторите попытку соединения, выбрав другой набор параметров в меню *Интернет* (см. раздел *Установление соединения с услугой* на стр. 120).

Сведения о предоставлении различных услуг, а также информацию о ценах и тарифах можно получить у оператора сотовой сети и/или поставщика услуг. Не загружайте содержимого из непроверенных источников.

- *Удалить папку*, *Переместить*, *Переименовать*, *Информация*, *Вариант вида*, *Сортировка*, *Добавить папку* и *Ключи активации* Возможность удаления, переименования и перемещения папок, созданных изготовителем, не предусмотрена.
- *Состояние памяти* – просмотр состояния второй области общей памяти телефона. См. раздел *Общая память* на стр. 14.

3. Если папка открыта, выберите файл, который требуется просмотреть, и нажмите **Открыть**. Если ранее были выбраны *Темы*, выделите тему и нажмите **Обзор** для просмотра набора параметров темы.

Выберите и откройте файл или нажмите **Вар-нты** и используйте одну из функций для выбранного файла:

- *Удалить, Послать, Измен. картинку, Переместить, Переименовать, Сделать фоном, Для звонка, Применить тему, Информация, Вариант вида, Сортировка, Удалить все, Откр. по очереди, Убрать звук (Включить звук), Контрастность, Добавить папку и Состояние памяти.*
- *Послать* - передача выбранного файла в сообщении MMS, по каналу Bluetooth или через ИК-порт.
- *Удалить все* - удаление всех файлов и папок из выбранной папки.
- *Измен. картинку* - вставка в выбранное изображение текста, кадра или клипа или вырезание фрагмента изображения.
- *Откр. по очереди* - последовательный просмотр файлов из папки.
- *Убрать звук (Включить звук)* - отключение (включение) звукового файла.
- *Контрастность* - изменение уровня контрастности изображения.
- *Активизировать* - обновление ключа активизации для выбранного файла. Эта функция отображается только в том случае, когда обновление ключа активизации файла возможно.
- *Ключи активации* - просмотр списка всех ключей активизации. Записи о ключах активизации можно удалять (например, по окончании их срока действия).

## ■ Мультимедиа



### Камера

Встроенная в телефон камера позволяет снимать фотографии. Объектив камеры расположен на задней панели телефона, а дисплей выполняет функции видеоскалтера. Фотографии создаются в формате JPEG.

Если в памяти нет места для сохранения новой фотографии, освободите память, удалив старые фотографии или другие файлы из меню "Галерея".

Устройство Nokia 7280 обеспечивает съемку изображений с разрешением 640 x 480 пикселей. Отображение фотографий на дисплее возможно с другим разрешением.

### Фотосъемка

Откройте объектив камеры, нажмите **Меню** и выберите *Мультимедиа* и *Камера*. На дисплее появляется подвижное изображение – дисплей используется в качестве видеоскалтера. Для съемки фотографии нажмите **Снять**. Воспроизводится звук спуска затвора камеры. Фотография сохраняется в папке *Фото* в меню *Галерея*.

Для передачи фотографии в мультимедийном сообщении нажмите **Послать**.

Либо выберите **Назад** – съемка новой фотографии, или нажмите **Вар-нты** и выберите функцию, например, увеличение, удаление или переименование сохраненной фотографии, открытие меню *Галерея*, настройка контрастности, назначение фотографии в качестве фонового рисунка, просмотр сведений или передача фотографии в мультимедийном сообщении, через ИК-порт или по каналу Bluetooth.



## Функции камеры

Нажмите **Меню** и выберите *Мультимедиа, Камера*. Нажмите **Вар-нты** и в зависимости от активного режима камеры выберите функцию:

- *Изменить режим* - изменение режима камеры. *Альбомное фото, Портретное фото* или (в условиях недостаточной освещенности) *Ночная съемка*. Если фотография предназначена для сохранения в списке контактов вместе с именем и номером, выберите *Портретное фото*.
- *Увеличить* - увеличение объекта съемки. В режиме видоискателя вращайте круговой селектор по часовой стрелке для увеличения и против часовой стрелке для уменьшения масштаба.
- *Авто-таймер* - запуск таймера автоматической съемки. Нажмите **Старт** - после определенной задержки камера автоматически выполнит фотосъемку. Работа таймера автоматической съемки сопровождается звуковым сигналом.
- *Показать предыг.* - просмотр предыдущей фотографии в том же сеансе съемки.
- *Откр. "Галерею"* - открытие меню *Галерея*.
- *Настройки* - настройка параметров камеры:
  - *Стг режим* - назначение режима работы камеры по умолчанию.
  - *Качество изображ.* - этот параметр определяет степень сжатия файла при сохранении изображения. Выберите *Высокое, Обычное* или *Базовое*. Значение *Высокое* обеспечивает самое высокое качество изображения, но при этом фотографии занимают больше памяти.

- *Звуки камеры* – включение (*Вкл.*) или выключение (*Откл.*) воспроизведения звука спуска затвора камеры и звукового сигнала таймера автоматической съемки.
- *Стандартное имя* – название, используемое при сохранении фотографий и видеоклипов. Можно выбрать стандартное название (*Автоматически*) или *Свое название* (введите или отредактируйте новое название).

## Мультимедийный проигрыватель

Мультимедийный проигрыватель позволяет просматривать, воспроизводить и загружать файлы, например, изображения, аудиоклипы, видеоклипы и мультфильмы из источников различного типа.

Дополнительно мультимедийный проигрыватель поддерживает просмотр совместимых видеопотоков с сетевого сервера. Функция передачи потоков зависит от оператора сети и требует поддержки сети. Сведения о предоставлении различных услуг, а также информацию о ценах и тарифах можно получить у оператора сотовой сети и/или соответствующего поставщика услуг. Необходимые инструкции по использованию услуг также можно получить у поставщиков соответствующих услуг.

Нажмите **Меню** и выберите *Мультимедиа* и *Меганпрогр.* Предусмотрены следующие функции:

- *Откр. "Галерею"* – открытие меню *Галерея*. См. раздел *Галерея* на стр. 101.
- *Закладки* открытие меню *Закладки*. См. раздел *Закладки* на стр. 125.
- *На адрес* – введите адрес услуги и нажмите **ОК**.

- *Загрузка файлов* – загрузка графики, мелодий и видеоклипов в телефон. Не загружайте содержимого из непроверенных источников.

### **Настройка телефона для доступа к услуге потокового воспроизведения**

Параметры потокового воспроизведения могут быть переданы в сообщении конфигурации оператором сотовой сети или поставщиком требуемых услуг.

Дополнительную информацию о необходимых параметрах можно получить у оператора сотовой сети или поставщика услуг. Инструкции по приему параметров в сообщении конфигурации приведены в разделе [Услуга передачи параметров конфигурации](#) на стр. 16. См. также раздел [Параметры конфигурации](#) на стр. 97.

Нажмите **Меню** и выберите *Мультимедиа, Мегуапрогр. и Настр. поток. пргч.*

- Выберите *Конфигурация* и задайте поставщика потокового содержимого по умолчанию.
- Выберите *Учетная запись* для просмотра учетных записей, предоставленных поставщиком услуг. Если отображается несколько учетных записей, выберите одну из них.

## Радио

Для прослушивания программ встроенного радиоприемника подсоедините совместимую минигарнитуру к разъему минигарнитуры в нижней части телефона. Провод минигарнитуры выполняет функцию антенны, поэтому оптимальное качество приема достигается при свободно свисающем проводе.

Следует иметь в виду, что качество радиоприема зависит от расстояния до передающей антенны радиостанции.

1. Для включения радиоприемника нажмите **Меню** и выберите *Мультимедиа, Радио*. Отображается порядковый номер и название радиоканала (если информация о канале сохранена в памяти телефона), а также частота радиоканала.
2. Если в памяти телефона сохранены частоты радиоканалов, выделите и выберите радиоканал 1 – 20.

При использовании совместимой минигарнитуры с кнопкой выбор сохраненного радиоканала возможен с помощью кнопки минигарнитуры.

### Настройка и сохранение радиоканалов

Включите радиоприемник, выберите **◀◀** или **▶▶** и нажмите **Выбор** для изменения частоты с шагом 0,05 МГц или нажмите и удерживайте нажатой **Выбор** для поиска радиостанций. Поиск прекращается, когда обнаружена какая-либо радиостанция. Для сохранения настройки канала нажмите **Вар-нты** и выберите *Сохранить*. Введите название канала, нажмите **Вар-нты** и выберите *Принять*.

## Использование радиоприемника

При включенном радиоприемнике выберите ▲ или ▼ для перехода к предыдущему или следующему сохраненному каналу или нажмите **Вар-нты** и выберите

- *Выключить* - выключение радиоприемника.
- *Громкость* - установка уровня громкости радиоприемника.
- *Каналы* - просмотр списка каналов. **Вар-нты** - переименование или удаление канала.
- *Громкоговоритель* (или *Минигарнитура*) - прослушивание радиопередач через встроенный громкоговоритель (или минигарнитуру). Минигарнитура должна быть подсоединена к телефону. Провод минигарнитуры выполняет функцию антенны.
- *Дать частоту*. Введите частоту требуемого канала (в диапазоне 87,5 - 108,0 МГц). Для установки этой частоты нажмите **Вар-нты** и выберите *Принять*. Для сохранения этого канала в списке каналов нажмите *Сохран.*, затем - см. выше описание функции *Сохранить*.

Во время прослушивания радиопередач можно посылать вызовы или отвечать на вызовы как обычно (на время вызова громкость радиоприемника отключается).

Если приложение, использующее соединение (E)GPRS или HSCSD, выполняет прием или передачу данных, возможно возникновение помех радиоприему.

## Диктофон

Телефон позволяет записывать речевые фрагменты, звуковые фрагменты и текущий телефонный разговор длительностью до 3 минут. Эта функция полезна, например, для записи имени и телефонного номера во время разговора.

Использование диктофона невозможно, если активен вызов в режиме передачи данных или соединение GPRS.

### Запись на диктофон

1. Нажмите **Меню** и выберите *Мультимедиа, Диктофон*.
2. Для начала записи выберите *Записать*. Для записи телефонного разговора нажмите **Вар-нты** и выберите *Записать*. Во время записи всем участникам разговора приблизительно каждые 5 секунд подается тихий звуковой сигнал.  
  
При записи телефонного разговора держите телефон в обычном положении рядом с ухом.
3. Для остановки записи нажмите **Стоп**. Запись сохраняется в папке *Аудиозаписи* в меню *Галерея*.
4. Для прослушивания последней записи выберите *Воспр. последнюю*
5. Для передачи последней записи выберите *Прг последний*. Запись можно передать через ИК-порт, по каналу беспроводной связи Bluetooth или в сообщении MMS.

## Список диктофонных записей

Нажмите **Меню** и выберите *Мультимедиа, Диктофон, Список*. На дисплей выводится список папок в меню *Галерея*. Для просмотра списка записей откройте *Аудиозаписи*. Нажав **Вар-нты** можно выбрать некоторые функции для файлов из меню *Галерея*. См. раздел *Галерея* на стр. 101.

## ■ Органайзер



### Будильник

В будильнике используется тот же формат отображения времени, что и в часах. Будильник продолжает работать и после выключения телефона (если аккумулятор не разряжен).

Нажмите **Меню** и выберите *Органайзер, Будильник*.

- *Время сигнала* – введите время подачи сигнала будильника и нажмите **ОК**.  
Для изменения времени подачи сигнала выберите *Вкл*.
- *Сигнал по дням* – подача сигнала будильника по выбранным дням недели.
- *Звуковой сигнал* – установите стандартный сигнал будильника или выберите мелодию из списка сигналов вызова либо из меню "Галерея".

### При наступлении установленного времени

Телефон выдает звуковой сигнал, а на дисплее мигает сообщение *Погреть!* и текущее время.

Для отключения сигнала будильника нажмите **Стоп**. Если сигнал будильника оставить включенным в течение одной минуты или нажать **Позже**, сигнал выключится примерно на десять минут и затем возобновится.

Если время срабатывания будильника наступает тогда, когда устройство выключено, устройство включается и начинает подавать звуковой сигнал. Если нажать **Стоп**, на дисплее появится запрос на включение устройства. Нажмите **Нет** для выключения устройства или **Да**, чтобы оставить его включенным для отправки и приема вызовов. Не нажимайте **Да**, если использование телефона может вызвать помехи или быть опасными.

## Календарь

Встроенный календарь телефона предназначен для хранения заметок и напоминаний о запланированных звонках, важных встречах и днях рождения.

Записи календаря хранятся в общей памяти (см. раздел [Общая память](#) на стр. 14).

Нажмите **Меню** и выберите *Органайзер, Календарь*.

Выделите требуемую дату. Сегодняшняя дата выделена рамкой. Даты, для которых сохранены заметки, выделены жирным шрифтом. Для просмотра заметок дня нажмите **Обзор**. Для перехода в режим обзора недели нажмите **Вар-нты** и выберите *Обзор недели*.

- Для просмотра отдельной заметки выделите эту заметку и нажмите **Обзор**. Этот режим позволяет подробно просматривать выбранную заметку. Можно прокручивать содержимое выбранной заметки.



- Предусмотрены также функции создания новой заметки, передачи заметки через ИК-порт, по беспроводному каналу Bluetooth, передачи непосредственно в календарь другого совместимого телефона в виде заметки или в виде текстового сообщения.

Предусмотрены функции удаления, редактирования, перемещения и повтора заметки, а также копирования заметки на другой день.

Для удаления всех заметок календаря выберите обзор месяца или недели, нажмите **Вар-нты** и выберите *Угал. все заметки*.





*Настройка* - установка даты, времени, формата даты и времени, а также первого дня недели. Функция *Автоугаление* позволяет автоматически удалять старые заметки по истечении заданного времени. При этом повторяющиеся заметки (например, напоминания о днях рождения) не удаляются.

## Создание заметки календаря

Инструкции по вводу букв и цифр приведены в разделе [Ввод текста](#) на стр. 37.

Нажмите **Меню** и выберите *Органайзер, Календарь*. Выделите требуемую дату, нажмите **Вар-нты** и выберите *Добавить заметку*. Выберите один из перечисленных ниже типов заметки.

-  *Встреча* - введите заметку (или нажмите **Вар-нты** и найдите имя в списке контактов) и нажмите **Сохран**. Введите место встречи и нажмите **Сохран**. Введите дату и время начала встречи, затем дату и время завершения встречи. Для установки сигнализации для заметки выберите *Со звуком* или *Без звука* и время выдачи сигнала.

-  **Звонок** – введите телефонный номер и нажмите **Сохран.** Введите имя и нажмите **Сохран.** (Вместо ввода телефонного номера можно нажать **Вар-нты** и найти имя и номер в списке контактов.) Затем введите время звонка. Для установки сигнализации для заметки выберите **Со звуком** или **Без звука** и время выдачи сигнала.
-  **День рождения** – введите имя (или нажмите **Вар-нты** и найдите имя в списке контактов) и нажмите **Сохран.** Введите год рождения и нажмите **ОК.** Для установки сигнализации для заметки выберите **Со звуком** или **Без звука** и время выдачи сигнала.
-  **Заметка** – введите заметку и нажмите **Сохран.** Введите дату начала и окончания для заметки. Для установки сигнализации для заметки выберите **Со звуком** или **Без звука** и время выдачи сигнала.
-  **Напомнить** – введите тему памятки и нажмите **Сохран.** Для установки сигнализации для памятки выберите **Включить сигнал** и время выдачи сигнала.

Если для заметки установлена звуковая сигнализация, при просмотре заметок отображается значок .

#### **При наступлении времени, установленного для заметки**

Выдается звуковой сигнал, на дисплей выводится заметка. Если на дисплей выведена заметка о вызове () , соответствующий телефонный номер можно вызвать, нажав клавишу **вызова**.

- Для выключения звукового сигнала без просмотра заметки нажмите **Выйти.**

- Для выключения сигнала и просмотра заметки нажмите **Обзор** Нажмите **Позже** для повторения сигнала через 10 минут.

## Дела

В памяти телефона можно сохранять заметки с описаниями намеченных заданий, назначать для них уровень приоритета и отмечать как выполненные, а также сортировать заметки по уровню приоритета или по дате.

Список дел хранится в общей памяти (см. раздел **Общая память** на стр. 14).

Нажмите **Меню** и выберите *Организер, Дела*.

Для создания заметки нажмите **Заметка**. Введите заметку, нажмите **Вар-нты** и выберите *Сохранить*. Выберите приоритет заметки: *Высокий*, *Средний* или *Низкий*. Телефон автоматически устанавливает для заметки время завершения без сигнала. Кроме того, можно изменить срок выполнения, просмотреть заметку и выбрать вариант срока выполнения.

Либо выделите заметку и нажмите **Обзор** или нажмите **Вар-нты**.

- Для ввода новой заметки нажмите **Вар-нты** и выберите *Добавить*.
- Предусмотрены функции просмотра и удаления выбранной заметки, а также удаления всех заметок, отмеченных как выполненные. Заметки можно сортировать по приоритету или по сроку выполнения, передавать в другой телефон и сохранять в календаре; кроме того, из этого меню можно перейти в календарь.

В режиме просмотра заметки можно выбрать функцию редактирования заметки, изменения приоритета или срока выполнения, а также пометить заметку как выполненную.

## Заметки

Это приложение предназначено для ввода и передачи заметок в совместимое устройство через ИК-порт, по каналу беспроводной связи Bluetooth, а также в сообщениях SMS и MMS.

Заметки хранятся в общей памяти (см. раздел [Общая память](#) на стр. 14).

Нажмите **Меню** и выберите *Организер, Заметки*. Если в телефоне не установлены дата и время, на дисплее появится запрос на ввод даты и времени.

Для ввода заметки нажмите **Заметка** или нажмите **Вар-нты** и выберите *Добавить заметку*. Введите заметку, нажмите **Вар-нты** и выберите *Сохранить*.

Либо выделите заметку, нажмите **Обзор** или нажмите **Вар-нты** для просмотра доступных функций для заметок.

## Синхронизация

Это меню позволяет сохранять данные календаря и списка контактов на удаленном сервере в сети Интернет (услуга сети) или в совместимом компьютере. Если данные сохранены на удаленном сервере в сети Интернет, для синхронизации данных можно запустить приложение синхронизации

телефона. Запустив программу синхронизации на совместимом компьютере, можно синхронизировать данные списка контактов, календаря и записок с данными в компьютере. Возможность синхронизации данных списка контактов, сохраненной на SIM-карте, не предусмотрена. При ответе на входящий вызов процесс синхронизации прекращается, и его необходимо начать снова.

### **Синхронизация из телефона**

Для выполнения синхронизации из телефона необходимо оформить подписку на услугу синхронизации и получить параметры конфигурации от поставщика услуг. Дополнительную информацию о предоставлении и параметрах услуги синхронизации можно получить у поставщика услуг или оператора сотовой сети.

Для запуска синхронизации из телефона

1. Активизируйте параметры соединения, которые будут использоваться для синхронизации. См. раздел [Параметры синхронизации из телефона](#) на стр. 118.
2. Нажмите **Меню**, выберите *Органайзер, Синхронизация, Синхронизировать с сервером* и *Данные для синхр..* Отметьте данные для синхронизации и нажмите **Готово**.
3. Нажмите **Меню** и выберите *Органайзер, Синхронизация, Синхронизировать с сервером* и *Синхронизовать*.
4. После подтверждения будет выполнена синхронизация отмеченных данных активного набора.

Если телефонная книга или календарь содержат большой объем данных, первая синхронизация может занять до 30 минут (это справедливо также и в том случае, если предыдущая синхронизация была прервана).

### **Параметры синхронизации из телефона**

Загрузка в телефон параметров синхронизации возможна с помощью сообщения конфигурации, переданного поставщиком услуг или оператором сотовой сети. Дополнительную информацию о предоставлении и параметрах услуги синхронизации можно получить у поставщика услуг или оператора сотовой сети. Инструкции по приему параметров в сообщении конфигурации см. в разделе [Услуга передачи параметров конфигурации](#) на стр. 16.

Инструкции по вводу параметров вручную приведены в разделе [Параметры конфигурации](#) на стр. 97.

Нажмите **Меню**, выберите *Органайзер*, *Синхронизация* и *Синхронизировать с сервером* и *Параметры синхр..* Предусмотрены следующие функции:

1. *Конфигурация* – выделите поставщика услуг, параметры которого требуется включить, и нажмите **Выбор**.
2. *Учетная запись* – просмотр учетных записей, предоставленных поставщиком услуг. Если отображается несколько учетных записей, выберите одну из них.

### **Синхронизация из совместимого компьютера**

Синхронизация данных списка контактов, календаря и записок с данными на совместимом компьютере выполняется через ИК-порт или по каналу Bluetooth. На компьютере должен быть установлен программный пакет PC Suite. Запуск синхронизации выполняется на компьютере из пакета PC Suite.

Проверьте, что телефон находится в режиме ожидания и что установлены время и дата.

## ■ Интернет



Встроенный в телефон браузер обеспечивает доступ к различным услугам в сети Интернет для мобильных устройств.

Сведения о предоставлении различных услуг, а также информацию о ценах и тарифах можно получить у соответствующего поставщика услуг. Необходимые инструкции по использованию услуг также можно получить у поставщиков соответствующих услуг.

В телефон встроен браузер, который позволяет просматривать страницы услуг как на языке WML (язык разметки страниц для беспроводных приложений), так и на языке XHTML (открытый язык разметки гипертекста). Следует учитывать, что отображение зависит от размера дисплея, поэтому телефон позволяет просмотреть не все элементы сетевых страниц.



**Важное замечание.** Используйте услуги, заслуживающие доверия, с надежной защитой от вредоносных программ.

### Основные сведения о доступе и пользовании услугами

1. Для доступа к услугам необходимо сохранить в памяти телефона параметры соединения с соответствующей услугой. См. стр. 120.
2. Установите соединение с данной услугой. См. стр. 120.

3. Начните сеанс просмотра страниц услуги. См. стр. 121.
4. Закончив просмотр страниц, завершите соединение с услугой.  
См. стр. 124.

## Настройка телефона для доступа к услуге

Параметры соединения с некоторыми услугами могут храниться в телефоне. Дополнительные параметры можно получить в сообщении конфигурации от оператора сотовой сети или поставщика требуемой услуги.

Инструкции по приему параметров соединения с услугой в сообщении конфигурации приведены в разделах [Услуга передачи параметров конфигурации](#) на стр. 16 и [Параметры конфигурации](#) на стр. 97.

Дополнительную информацию о параметрах соединения можно получить у оператора сотовой сети или поставщика услуг.

## Установление соединения с услугой

Убедитесь в том, что набор параметров Интернет для требуемой услуги включен. Для включения параметров нажмите **Меню** и выберите *Интернет, Настройки, Настройки конфигурации*. Выберите *Конфигурация* и выберите набор параметров, который требуется включить.

Установите соединение с Интернет одним из предлагаемых ниже способов.



- Откройте начальную страницу, например, домашнюю страницу поставщика услуг: Нажмите **Меню** и выберите *Интернет, Домаш. страница*



- Выберите закладку услуги: Нажмите **Меню**, выберите *Интернет, Закладки*, затем выберите закладку. Если закладка не работает с активным набором параметров соединения, выберите другой набор параметров и повторите попытку.
- Выберите последний адрес URL: Нажмите **Меню** и выберите *Интернет, Последн. адрес*.
- Введите адрес услуги:  
Нажмите **Меню** и выберите *Интернет, На адрес*. Введите адрес услуги, нажмите **Вар-нты** и выберите *Принять*.

## Просмотр сетевых страниц

Установив соединение, можно начать просмотр страниц услуги. При работе с различными услугами функции клавиш телефона могут изменяться. Следуйте указаниям, которые выводятся на дисплей. Дополнительную информацию можно получить у поставщика услуг.

Если в качестве канала передачи данных выбран GPRS, в режиме просмотра сетевых страниц в левом верхнем углу дисплея отображается индикатор . Если при установленном соединении (E)GPRS поступает входящий вызов или текстовое сообщение либо посылается исходящий вызов, в левом верхнем углу дисплея появляется индикатор , указывающий на то, что соединение (E)GPRS приостановлено. После завершения вызова телефон пытается восстановить соединение (E)GPRS.

## Клавиши телефона в режиме просмотра страниц

- Для перемещения по странице используйте круговой селектор.
- Для перехода по выделенной ссылке нажмите клавишу **вызова** либо нажмите **Вар-нты** и выберите в меню соответствующую функцию.
- Для ввода букв, цифр и специальных символов нажмите центральную клавишу выбора и по очереди выберите символы в строке символов.

## Функции в сеансе просмотра сетевых страниц

Нажмите **Вар-нты** и выберите одну из перечисленных ниже функций.

Поставщик услуг может включить в список дополнительные функции.

Предусмотрены следующие функции:

- *Влево-вправо* или *Вверх-вниз* - изменение направления прокрутки страницы.
- *Ссылки* - доступ к списку специальных функций страницы.
- *Домаш. страница* - загрузка домашней страницы выбранного поставщика услуг.
- *Добав. закладку* - сохранение закладки для текущей страницы.
- *Закладки*. См. раздел *Закладки* на стр. 125.
- *Функции страницы* - отображение функций, относящихся к текущей странице.
- *История* - вывод списка адресов URL, посещенных последними.
- *Ссылки загрузки* - доступ к списку закладок для загрузки.
- *Сохранить в папке* - сохранение текущей страницы в папке загрузки.

- *Другие функции* – доступ к списку других функций, например, функций бумажника и защиты.
- *Перезагрузить* – повторная загрузка и обновление текущей страницы.
- *Выйти*. См. раздел [Завершение соединения](#) на стр. 124.

### **Телефонные вызовы в сеансе просмотра**

В сеансе просмотра сетевых страниц можно пользоваться следующими функциями: посылка голосового вызова, передача сигналов DTMF во время голосового вызова и сохранение имени и телефонного номера со страницы.

### **Кэш-память**

Информация и адреса услуг, доступ к которым осуществлялся с данного телефона, сохраняются в кэш-памяти телефона. Для очистки кэш-памяти:

- в сеансе просмотра сетевых страниц нажмите **Вар-нты** и выберите *Другие функции, Очистить кэш* или
- в режиме ожидания нажмите **Меню** и выберите *Интернет, Очистить кэш*.

Кэш-память – это область памяти, предназначенная для временного хранения данных. Для повышения безопасности при обращении к конфиденциальной информации с использованием паролей очищайте кэш-память после каждого обращения (или попытки обращения). Информация и адреса услуг, доступ к которым осуществлялся из телефона, сохраняются в кэш-памяти телефона.

## Завершение соединения

Для завершения сеанса просмотра и соединения нажмите **Вар-нты** и выберите *Выйти*.

Другой способ: дважды нажмите клавишу **разъединения** либо нажмите и удерживайте нажатой клавишу **разъединения**.

## Параметры режима отображения браузера

В сеансе просмотра нажмите **Вар-нты** и выберите *Другие функции* и *Настройка вида*, в режиме ожидания нажмите **Меню** и выберите *Интернет*, *Настройки* и *Настройка компоновки*. Предусмотрены следующие функции:

- *Перенос текста*. При выборе значения *Включить* текст переносится на следующую строку. При выборе *Отключить* текст усекается.
- *Размер шрифта* - выбор размера шрифта.
- *С изображениями* - выберите *Нет* для отображения страниц без изображений. Это позволяет увеличить скорость загрузки страниц с большим количеством изображений.
- *Сигналы*, затем *Сигн. защиты соед.* и *Да* - включение уведомлений при смене защищенного соединения на незащищенное при просмотре сетевых страниц. *Сигн. защ. объектов* и *Да* - включение уведомлений о наличии незащищенных объектов на защищенных страницах. Обратите внимание на то, что эти уведомления не являются гарантией защищенного соединения. Дополнительную информацию см. в разделе [Защита браузера](#) на стр. 128.

- *Кодировка символов* – выбор набора символов, используемых для отображения тех страниц, которые не содержат информации о кодировке, или выбор постоянного использования кодировки UTF-8 при передаче Web-адресов в совместимый телефон.

## Интернет-маркеры

Интернет-маркеры – это данные, загружаемые с узла в кэш-память телефона. Это может быть персональная информация пользователя или предпочтительные параметры просмотра сетевых страниц. Интернет-маркеры сохраняются в телефоне до тех пор, пока не будет очищена кэш-память, см. раздел *Кэш-память* на стр. 123.

1. Во время сеанса просмотра нажмите **Вар-нты** и выберите *Другие функции, Защита, Параметры cookie*.  
Или в режиме ожидания нажмите **Меню** и выберите *Интернет, Настройки, Настройки защиты, Интернет-маркеры*.
2. Выберите *Принимать* или *Не принимать* соответственно для разрешения или запрета загрузки Интернет-маркеров.

## Закладки

Адреса сетевых страниц можно сохранить в памяти телефона в виде закладок.

1. В сеансе просмотра сетевых страниц нажмите **Вар-нты** и выберите *Закладки*.

Или в режиме ожидания нажмите **Меню** и выберите *Интернет, Закладки*.

2. Для загрузки страницы, представленной закладкой, выделите требуемую закладку и нажмите **Выбор**.

Либо выберите **Вар-нты** и функцию для просмотра названия и адреса, редактирования и удаления выбранной закладки, передачи закладки в другой телефон в виде закладки или в текстовом сообщении, а также создания новой закладки.

В телефоне могут быть запрограммированы закладки со ссылками на узлы, которые не относятся к Nokia. Корпорация Nokia не дает никаких гарантий и рекомендаций относительно этих узлов. Просматривая эти узлы, необходимо принимать такие же меры предосторожности (в плане защиты и в плане содержимого узлов), что и при работе с любым узлом Интернет.

### **Прием закладок**

При приеме закладки (переданной в виде закладки) на дисплей выводится текст *Получена 1 закладка*. Для просмотра закладки нажмите **Обзор**. Для сохранения закладки нажмите **Сохран**. либо нажмите **Вар-нты** и выберите *Показать* для просмотра сведений или *Удалить* для удаления. Для отказа от закладки сразу после ее получения нажмите **Выйти** и **ОК**.

### **Загрузка**

Для загрузки в телефон новых мелодий, графики, видеоклипов и тем (услуга сети) нажмите **Меню** и выберите *Интернет* и *Ссылки загрузки*.

Выберите *Загрузка мелодий*, *Загрузка графики*, *Загрузка видео* или *Загрузка тем*.



**Важное замечание.** Устанавливайте и используйте приложения и другое программное обеспечение только из источников с надежной защитой от опасных программ.

Сведения о предоставлении различных услуг, а также информацию о ценах и тарифах можно получить у оператора сотовой сети и/или поставщика услуг.

## Служебные сообщения

Телефон позволяет принимать рассылаемые поставщиком услуг служебные сообщения (услуга сети). Служебными сообщениями являются, например, уведомления о выпусках новостей; такие сообщения могут содержать текст или адрес услуги.

После получения служебного сообщения нажмите **Обзор** в режиме ожидания для доступа к меню *Сервис-прием*.

Если нажать **Выйти**, сообщение переместится в меню *Сервис-прием*. Для доступа к меню *Сервис-прием* в другое время нажмите **Меню** и выберите *Интернет, Сервис-прием*.

Для доступа к меню *Сервис-прием* в сеансе просмотра сетевых страниц нажмите **Вар-нты** и выберите *Другие функции, Сервис-прием*. Выделите требуемое сообщение, нажмите **Загруз.** для запуска браузера и загрузки указанного в сообщении содержимого или нажмите **Вар-нты** и выберите *Детали* для просмотра информации о служебном сообщении или *Удалить* для удаления сообщения.

## Параметры служебных сообщений

Нажмите **Меню** и выберите *Интернет, Настройки, Настройка сервис-приема*.

- *Сервис-сообщения* - выберите *Вкл.* (или *Откл.*) для разрешения (или запрета) на прием служебных сообщений.
- Для разрешения приема служебных сообщений только из источников, рекомендованных поставщиком услуг, выберите *Фильтр сообщений* и *Вкл.* Для просмотра списка рекомендованных источников выберите *Надежные каналы*.
- *Автоподключение* - если прием служебных сообщений разрешен, выберите *Вкл.* для автоматического запуска браузера при поступлении служебного сообщения (когда телефон находится в режиме ожидания).  
При выборе варианта *Откл.* для запуска браузера после приема служебного сообщения необходимо выбрать функцию *Загруз.*

## Защита браузера

Функции защиты требуются для доступа к определенным услугам (например, банковское обслуживание или электронная торговля). Для установления соединения с такими услугами необходимы сертификаты и, возможно, защитный модуль, находящийся на SIM-карте. Дополнительную информацию можно получить у поставщика услуг.



## Защитный модуль

Защитный модуль может содержать сертификаты, а также секретные и открытые ключи. Защитный модуль обеспечивает функции защиты для приложений, требующих соединения с браузером, и позволяет использовать телефон для выполнения цифровой подписи. Сертификаты сохраняются на SIM-карте поставщиком услуг.

Нажмите **Меню** и выберите *Интернет, Настройки, Настройки защиты, Настройка защитного модуля*. Предусмотрены следующие функции:

- *Детали защитного модуля* - вывод на дисплей названия защитного модуля, информации о состоянии и изготовителе, а также серийного номера защитного модуля.
- *Запрос PIN модуля* - установка режима запроса PIN-кода при использовании услуг, поддерживаемых защитным модулем. Введите код и выберите *Включить*. Для отключения запроса PIN-кода выберите *Отключить*.
- *Изменить PIN модуля* - изменение PIN-кода модуля (если такая функция предусмотрена в защитном модуле). Введите текущий PIN-код модуля, затем дважды введите новый код.
- *Изменить PIN подписи*. Выберите PIN-код подписи, который требуется изменить. Введите текущий PIN-код, затем дважды введите новый код.

См. также раздел [Коды доступа](#) на стр. 14.

## Сертификаты

Существуют сертификаты трех типов: сертификаты сервера, сертификаты центров сертификации и сертификаты пользователя.

- Сертификаты сервера используются в телефоне для повышения защиты соединения между телефоном и сервером содержимого. Сертификат сервера передается поставщиком услуг в телефон (перед началом установления соединения), а его достоверность проверяется с помощью сертификатов центров сертификации, сохраненных в памяти телефона. Сертификаты сервера не сохраняются.

Индикатор защиты  отображается на дисплее при установленном соединении, если данные между телефоном и сервером передаются в зашифрованном виде.

Отображение значка защиты не означает, что данные, передаваемые между шлюзом и сервером (или местом, где находится запрашиваемый ресурс), также защищены. Защита данных на участке между шлюзом и сервером должна обеспечиваться поставщиком услуг.

- Сертификаты центров сертификации используются некоторыми Web-услугами (например, банковское обслуживание), а также для проверки подлинности других сертификатов. Сертификаты центров сертификации сохраняются в защитном модуле поставщиком услуг либо загружаются из сети (если услуга поддерживает использование таких сертификатов).

- Сертификаты пользователя предоставляются сертификационными органами. Эти сертификаты необходимы, например, для выполнения цифровой подписи, так как они устанавливают соответствие между пользователем и определенным секретным ключом в защитном модуле.



**Важное замечание.** Несмотря на то, что сертификаты снижают риск, связанный с удаленными подключениями и загрузкой программного обеспечения, следует иметь в виду, что надлежащий уровень защиты возможен только в случае правильного применения сертификатов. Само по себе наличие сертификатов не обеспечивает защиты; защита обеспечивается только тогда, когда применяются правильные, подлинные и достоверные сертификаты.

Сертификаты имеют ограниченный срок действия. Если для действительного сертификата на дисплей выводится сообщение "Срок действия сертификата истек" или "Сертификат еще не вступил в силу", убедитесь в том, что в устройстве установлена правильная дата и время.

Перед изменением каких-либо параметров сертификатов необходимо убедиться в том, что владелец сертификата заслуживает абсолютного доверия, а сам сертификат действительно принадлежит указанному в сертификате владельцу.

## Цифровая подпись

Данный телефон позволяет выполнять процедуру цифровой подписи, если на SIM-карте предусмотрен защитный модуль. Секретный ключ в защитном модуле и сертификат пользователя, использованный для выполнения подписи, позволяют установить лицо, поставившее цифровую подпись, поэтому такая подпись эквивалентна обычной подписи на бумажном счете, контракте или ином документе.

Для выполнения цифровой подписи выберите ссылку на сетевой странице, например, название книги, которую вы хотите купить, и ее цену. На дисплее появится текст для подписи, который может содержать сумму, дату и другую информацию.

Убедитесь в том, что на дисплее отображается заголовок *Чтение* и значок цифровой подписи .



**Примечание.** Отсутствие значка цифровой подписи означает нарушение защиты, поэтому ни в коем случае не вводите персональные данные, например, PIN-код подписи.

Внимательно прочтите выведенный на дисплей текст и выберите *Подпись* для того, чтобы подписать этот текст.

Весь текст может не поместиться на одном экране. Обязательно прокрутите весь текст до конца и прочитайте его полностью прежде, чем поставить подпись.

Выберите требуемый сертификат пользователя. Введите PIN-код подписи (см. раздел *Общая информация* на стр. 13) и нажмите **OK**. Значок цифровой подписи исчезает, а на дисплее может появиться сообщение о подтверждении покупки.

## ■ Услуги SIM



Помимо стандартных функций, выполняемых телефоном, его владелец может пользоваться дополнительными услугами, которые предусмотрены на SIM-карте и доступны в этом меню (меню присутствует только в том случае, если соответствующие услуги предоставляются SIM-картой). Название и содержание этого меню полностью определяется SIM-картой.

Сведения о предоставлении услуг, их стоимости и другую информацию об услугах SIM-карты можно получить у поставщика SIM-карт (оператора сотовой сети, поставщика услуг или в других аналогичных организациях).

В зависимости от оператора при пользовании услугами SIM-карты на дисплее телефона могут отображаться подтверждающие сообщения (которыми телефон обменивается с сетью); для этого необходимо выбрать *С запросом* в меню *Подтверждать SIM (Настройка телефона)*.

Доступ к таким услугам осуществляется путем передачи сообщений или отправки вызова, за которые может начисляться дополнительная оплата.

## ■ Ввод цифр



Эта функция позволяет включить режим ввода цифр, в котором можно послать вызов или выполнить другие операции с введенным телефонным номером.

Нажмите **Меню**, выберите *Ввод цифр* и введите требуемый номер.

Нажмите **Вар-нты** и выберите:

- *Сохран.* – добавление номера в список контактов.
- *Курсор* – переход в режим курсора.
- *Добавить в контакт* – добавление номера для контакта, сведения о котором уже сохранены в телефонной книге.
- *Передать сбщ* – создание сообщения и передача его по этому номеру.
- *Позвонить* – посылка вызова на этот номер.

## 6. Связь с компьютером

---

При подключении к совместимому компьютеру через ИК-порт или по каналу беспроводной связи Bluetooth телефон можно использовать для передачи и приема электронной почты, а также для доступа к сети Интернет. Телефон может работать с различными коммуникационными приложениями и компьютерными программами. Например, приложения из пакета PC Suite позволяют синхронизировать записи списка контактов, записи календаря и заметки между телефоном и компьютером либо удаленным сервером в сети Интернет (услуга сети).

Дополнительную информацию и загружаемые файлы (например, PC Suite) можно найти в разделе поддержки на Web-узле корпорации Nokia (<[www.nokia.com/support](http://www.nokia.com/support)>).

### ■ PC Suite

Пакет PC Suite содержит следующие приложения (в алфавитном порядке):

- **Справка HTML** – помощь при работе с приложением.
- **Nokia Connection Manager** – выбор типа соединения между телефоном и компьютером.
- **Nokia Contacts Editor** – редактирование контактов в телефоне.
- **Nokia Content Copier** – резервное копирование в совместимый компьютер и восстановление из совместимого компьютера персональной

информации телефона. Это приложение также поддерживает передачу содержимого в другие совместимые телефоны Nokia.

- **Nokia Image Converter** - подготовка изображений (в совместимых форматах) для передачи в мультимедийных сообщениях и для использования в качестве фоновых рисунков, а также загрузка изображений в телефон.
- **Nokia Modem Options** - содержит параметры соединений HSCSD и GPRS.
- **Nokia Multimedia Player** - воспроизведение музыкальных файлов и аудиоклипов, просмотр изображений, видеоклипов и мультимедийных сообщений на компьютере. Программа Multimedia Player позволяет просматривать мультимедийное содержимое, принятое в телефон или по электронной почте.
- **Nokia PC Sync** - синхронизация данных списка контактов, календаря и списка дел между телефоном и совместимым компьютером.
- **Nokia Phone Browser** - просмотр содержимого папки "Галерея" телефона на экране совместимого компьютера. Приложение позволяет просматривать и редактировать звуковые и графические файлы в памяти телефона, а также передавать файлы между телефоном и компьютером.
- **Nokia Sound Converter** - оптимизация полифонических мелодий поддерживаемых форматов для обеспечения совместимости с телефоном, а также загрузка мелодий сигнала вызова в телефон.
- **Nokia Text Editor** - передача текстовых сообщений.

Законом об охране авторских прав могут быть установлены ограничения на копирование, модификацию, передачу и загрузку некоторых изображений, мелодий и других данных.



## (E)GPRS, HSCSD и CSD

Телефон поддерживает следующие услуги передачи данных: (E)GPRS (Расширенная услуга GPRS), GPRS (Услуга пакетной передачи данных через радиointерфейс), HSCSD (Высокоскоростная передача данных по коммутируемым сетям) и CSD (Передача данных по коммутируемым сетям – *GSM-канал*).

Информацию о предоставлении услуг передачи данных и об условиях подписки можно получить у поставщика услуг или оператора сотовой сети.

Следует иметь в виду, что при работе в режиме HSCSD энергия аккумулятора расходуется существенно быстрее, чем во время голосовых вызовов или обычных вызовов в режиме передачи данных. При передаче больших объемов данных рекомендуется подсоединить телефон к зарядному устройству.

См. раздел [Параметры модема \(E\)GPRS](#) на стр. 92.

## ■ Использование коммуникационных приложений

Инструкции по работе с коммуникационными приложениями приведены в документации на приложения.

Примечание. Не рекомендуется посылать вызовы и отвечать на них, когда телефон подключен к компьютеру, – это может привести к сбоям в работе.

Для обеспечения оптимальных условий передачи данных положите телефон на устойчивую поверхность клавиатурой вверх. Не берите в руки и не перемещайте телефон во время передачи данных.

## 7. Информация об аккумуляторах

---

### ■ Зарядка и разрядка аккумулятора

Данное устройство рассчитано на питание от аккумулятора. Оптимальные рабочие характеристики нового аккумулятора достигаются только после двух или трех полных циклов зарядки/разрядки. Аккумулятор можно заряжать и разряжать сотни раз, однако при этом он постепенно изнашивается. При значительном сокращении продолжительности работы телефона в режиме разговора и в режиме ожидания следует приобрести новый аккумулятор. Для замены аккумулятора обращайтесь в ближайший специализированный сервисный центр. Не пытайтесь сделать это самостоятельно. Пользуйтесь только фирменными аккумуляторами и зарядными устройствами Nokia, рекомендованными для подключения к данной модели телефона.

#### Основные правила эксплуатации аксессуаров

- Заряжайте аккумулятор только с помощью зарядных устройств Nokia, рекомендованных для подключения к данному устройству.
- Неиспользуемое зарядное устройство следует отключать от источника питания и от телефона. Не оставляйте аккумулятор подключенным к зарядному устройству. Избыточная зарядка может сократить срок службы аккумулятора. Если полностью заряженный аккумулятор не используется, он постепенно разряжается. Слишком высокая или слишком низкая температура снижает емкость аккумулятора.
- Аккумуляторы следует использовать только по их прямому назначению. Не используйте неисправные зарядные устройства и аккумуляторы.

- Оберегайте аккумуляторы от короткого замыкания. Случайное короткое замыкание может произойти, например, если запасной аккумулятор находится в кармане или в бумажнике рядом с каким-либо металлическим предметом (монетой, скрепкой или авторучкой). Металлический предмет может замкнуть накоротко плюсовую и минусовую выводы аккумулятора (металлические полоски на его поверхности). Короткое замыкание выводов может стать причиной повреждения аккумулятора либо предмета, вызвавшего замыкание.
- При продолжительном воздействии повышенной или пониженной температуры (например, летом или зимой в закрытом автомобиле) емкость и срок службы аккумулятора снижаются. Аккумулятор следует хранить при температуре 15 °С...25 °С. Чрезмерно нагретый или охлажденный аккумулятор может стать причиной временной неработоспособности устройства даже в том случае, если аккумулятор полностью заряжен. Характеристики аккумуляторов существенно ухудшаются при температуре ниже 0°С.
- Не уничтожайте аккумуляторы путем сжигания, так как они могут взорваться. Аккумуляторы могут взрываться также при повреждении. Утилизация отслуживших аккумуляторов осуществляется в соответствии с местным законодательством. Запрещается выбрасывать аккумуляторы вместе с бытовым мусором.

# УХОД И ТЕХНИЧЕСКОЕ ОБСЛУЖИВАНИЕ

---

Данное устройство разработано и изготовлено с использованием самых последних достижений техники и требует осторожного обращения. Следуйте приведенным ниже рекомендациям – это позволит выполнить все условия предоставления гарантии.

- Оберегайте устройство от влаги. Атмосферные осадки, влага и все виды жидкостей содержат минеральные частицы, вызывающие коррозию электронных схем.
- Не используйте и не храните устройство в запыленных или загрязненных помещениях. Это может вызвать повреждение подвижных частей и электронных компонентов.
- Не храните устройство при повышенной температуре. Высокая температура может привести к сокращению срока службы электронных устройств, повредить аккумуляторы и вызвать деформацию или оплавление пластмассовых деталей.
- Не храните устройство при пониженной температуре. При повышении температуры устройства (до нормальной температуры) возможна конденсация влаги внутри корпуса, что вызывает повреждение электронных плат.
- Не пытайтесь вскрывать корпус устройства способом, отличным от приведенного в данном руководстве.
- Оберегайте устройство от падения, ударов и тряски. Неосторожное обращение может привести к поломке внутренних печатных плат и механических компонентов.
- Не используйте для чистки устройства агрессивные химикаты, растворители для химической чистки и сильные моющие средства.
- Не раскрашивайте устройство. Краска может засорить движущиеся узлы и нарушить их нормальную работу.

- Зарядные устройства используйте в помещениях.
- Для чистки объектива камеры, датчика расстояния, датчика освещенности и т. п. используйте мягкую, чистую и сухую ткань.
- Пользуйтесь только прилагаемой к телефону или рекомендованной изготовителем антенной. Использование других антенн, а также переделка и наращивание антенны могут привести к повреждению устройства и к нарушению установленных правил использования радиоборудования.

Все приведенные выше рекомендации в равной степени относятся к устройству, аккумулятору, зарядному устройству и всем аксессуарам. При нарушении нормальной работы устройства обратитесь в ближайший специализированный сервисный центр.

# ДОПОЛНИТЕЛЬНАЯ ИНФОРМАЦИЯ ПО ТЕХНИКЕ БЕЗОПАСНОСТИ

---

Устройство и аксессуары могут содержать мелкие детали. Храните их в недоступном для детей месте.

## ■ **Безопасность дорожного движения**

Не пользуйтесь мобильным телефоном за рулем движущегося автомобиля. Телефон должен быть установлен в держателе. Не следует класть телефон на пассажирское сиденье или в такое место, откуда он может упасть при столкновении или резком торможении.

Помните о том, что безопасность дорожного движения имеет первостепенное значение!

## ■ **Условия эксплуатации**

Помните о необходимости соблюдения всех особых правил, действующих в той или иной области, и обязательно выключайте устройство везде, где его использование запрещено, может вызывать помехи или быть опасным. Используйте устройства только в нормальных условиях эксплуатации. Во избежание нарушения требований к уровню радиочастотного облучения пользуйтесь только рекомендованными корпорацией Nokia аксессуарами, предназначенными для данного устройства. Для крепления включенного устройства на одежде обязательно используйте рекомендованный держатель или чехол для телефона.

Детали устройства обладают магнитными свойствами. Возможно притяжение металлических предметов к устройству, а лицам, пользующимся слуховыми аппаратами, не следует подносить устройство к слуховому аппарату. Обязательно устанавливайте устройство в держатель, поскольку динамик устройства притягивает металлические предметы. Не храните рядом с устройством кредитные карточки и другие магнитные носители информации; это может привести к уничтожению информации.

## ■ Медицинское оборудование

Работа любого радиопередающего оборудования, включая мобильные телефоны, может нарушать нормальное функционирование не имеющего должной защиты медицинского оборудования. С вопросами о защите медицинского оборудования от внешнего радиочастотного излучения и с другими связанными с этим вопросами обращайтесь к медицинским работникам или к изготовителю оборудования. Выключайте устройство в учреждениях здравоохранения, где это диктуется правилами внутреннего распорядка. В больницах и в других медицинских учреждениях может использоваться оборудование, чувствительное к внешнему радиочастотному излучению.

## Кардиостимуляторы

Согласно рекомендациям изготовителей кардиостимуляторов во избежание возникновения помех расстояние между мобильным телефоном и кардиостимулятором должно быть не менее 15 см. Эти рекомендации согласуются с результатами независимых исследований и рекомендациями Института исследований беспроводных технологий. Лицам, пользующимся кардиостимуляторами, необходимо соблюдать следующие правила:

- держите включенное устройство на расстоянии не менее 15 см от кардиостимулятора;

- не носите устройство в нагрудном кармане;
- для снижения вероятности возникновения помех держите включенное устройство около уха, более удаленного от кардиостимулятора.

При появлении малейших признаков возникновения помех немедленно выключите устройство.

## **Слуховые аппараты**

Некоторые типы мобильных устройств могут создавать помехи в работе слуховых аппаратов. При возникновении таких помех обратитесь к поставщику услуг сотовой связи.

## **■ Автомобили**

Радиочастотные сигналы могут оказывать неблагоприятное воздействие на неправильно установленные или не имеющие требуемого экранирования электронные системы автомобиля (например, электронные системы впрыска топлива, электронные антиблокировочные системы тормозов, электронные системы контроля скорости, системы управления подушками безопасности). За дополнительной информацией обращайтесь к производителю автомобиля (или его представителю) или производителю устанавливаемого в автомобиль дополнительного оборудования (его представителю).

Установка устройства в автомобиле и его техническое обслуживание должны проводиться только квалифицированными специалистами. Нарушение правил установки и технического обслуживания может быть опасным и привести к аннулированию гарантии на устройство. Регулярно проверяйте надежность крепления и работоспособность радиотелефонного оборудования в автомобиле. Не храните и не перевозите горючие жидкости, газы или взрывчатые вещества вместе с устройством, его компонентами или аксессуарами. Владелец автомобиля, оснащенных



воздушной подушкой безопасности, следует помнить о том, что воздушная подушка наполняется газом под высоким давлением. Не помещайте никаких предметов, включая мобильные телефоны, над воздушной подушкой или в зоне ее раскрытия. При неправильной установке радиотелефонного оборудования в автомобиле раскрытие воздушной подушки может привести к серьезным травмам. Использование устройства в полете запрещено. Выключите устройство перед посадкой в самолет. Пользование мобильными устройствами на борту самолета создает помехи в работе систем самолета и может преследоваться по закону.

### ■ Взрывоопасная среда

В потенциально взрывоопасной среде обязательно выключите устройство и строго соблюдайте все указания и инструкции. В местах возможного образования взрывоопасной атмосферы обычно рекомендуется глушить автомобильные двигатели. Искрообразование в таких местах может привести к пожару или взрыву, что чревато травмами и гибелью людей. Выключайте устройство на автозаправочных станциях, а также на станциях технического обслуживания (например, вблизи топливной аппаратуры). Необходимо соблюдать ограничения на использование радиооборудования на топливных складах, на объектах хранения и распределения топлива, на химических предприятиях и в местах выполнения взрывных работ. Потенциально взрывоопасная среда встречается довольно часто, но не всегда четко обозначена. Примерами такой среды являются подпалубные помещения на судах, хранилища химических веществ и установки по их перекачке, автомобили с использованием сжиженного горючего газа (например, пропана или бутана), помещения и зоны с загрязнением воздуха химикатами или взвесями, например, песчинками, пылью или металлическим порошком.

## ■ Вызов службы экстренной помощи



### Важное замечание.

Данное устройство, как и любой мобильный телефон, в своей работе использует радиосигналы, сотовые и стационарные сети связи, а также задаваемые пользователем режимы работы, в связи с чем невозможно гарантировать связь при всех обстоятельствах. В случае особо важных соединений (например, при вызове скорой медицинской помощи) нельзя надеяться только на мобильное устройство.

### Для вызова службы экстренной помощи:

1. Включите телефон (если он выключен). Убедитесь в том, что оно находится в зоне с достаточным уровнем радиосигнала.

В некоторых сетях необходимо, чтобы в телефоне была правильно установлена действующая SIM-карта.

2. Нажмите красную клавишу **завершения** столько раз, сколько необходимо для очистки дисплея и подготовки телефона к отправке вызова (например, для завершения вызова, выхода из меню и т. д.).

Если включена блокировка клавиатуры, сначала отключите блокировку клавиатуры нажатием центральной клавиши выбора, затем нажмите клавишу **вызова** (в течение полутора секунд).



**Примечание.** Учитывайте, что возможность вызова службы экстренной помощи, номер которой запрограммирован в памяти телефона, может сохраняться и при включенной блокировке клавиатуры в зависимости от региона и поставщика услуг сотовой сети. Нажмите клавишу **вызова** и удерживайте ее нажатой в течение полутора секунд. Затем нажмите **Да** и клавишу **вызова** (в течение четырех секунд) для попытки вызова службы экстренной помощи.

3. Нажмите и удерживайте нажатой центральную клавишу выбора, в строке символов по очереди выберите цифры номера службы экстренной помощи для данного региона (например, 911, 112 или другой номер официальной службы экстренной помощи). В разных сетях для вызова службы экстренной помощи используются различные номера.

4. Нажмите клавишу **вызова**.

При использовании некоторых функций устройства для вызова службы экстренной помощи может потребоваться предварительно выключить эти функции. Если в устройстве активен режим "Автономный" или "Полет", для вызова службы экстренной помощи необходимо выбрать другой режим для подключения устройства к сети. Дополнительная информация приведена в данном руководстве либо ее можно получить у поставщика услуг сотовой связи.

При вызове службы экстренной помощи сообщите всю необходимую информацию с максимально возможной точностью. Ваше мобильное устройство может оказаться единственным средством связи на месте происшествия. Не прерывайте связи, не дождавшись разрешения.

## ■ Информация о сертификации (SAR)

ДАННОЕ УСТРОЙСТВО СООТВЕТСТВУЕТ МЕЖДУНАРОДНЫМ ТРЕБОВАНИЯМ К УРОВНЮ ОБЛУЧЕНИЯ РАДИОЧАСТОТНОЙ ЭНЕРГИЕЙ

Данное мобильное устройство содержит передатчик и приемник радиосигналов. Оно сконструировано и изготовлено с учетом требований на предельные уровни облучения радиочастотной (РЧ) энергией, установленных в международных директивах (ICNIRP). Предельные уровни облучения являются составной частью общих директив и устанавливают допустимые уровни радиочастотного облучения для населения. Данные директивы были разработаны независимыми научными организациями на основании систематического изучения и тщательной проверки результатов научных исследований. Предельные уровни облучения, которые приводятся в составе общих директив, не превышают допустимых границ безопасного облучения человека независимо от его возраста и состояния здоровья.

Для определения уровня облучения, возникающего при работе мобильных устройств, используется единица измерения, называемая удельным коэффициентом поглощения (SAR). Предельное значение SAR, установленное в международных директивах, равно 2,0 Вт/кг\*. Измерения коэффициента SAR выполняются в стандартном рабочем положении устройства в режиме максимальной мощности передатчика, указанной в технических характеристиках, во всех диапазонах рабочих частот. Измерение коэффициента SAR выполняется при максимальной мощности, поэтому фактическое значение уровня SAR для работающего устройства может оказаться значительно ниже. Конструкция устройства предусматривает возможность работы при нескольких различных уровнях мощности, а это позволяет использовать минимальную мощность, достаточную для установления соединения с сетью. По общему правилу, чем ближе к антенне базовой станции вы находитесь, тем меньше мощность излучаемого устройством сигнала.

Наибольшее значение коэффициента SAR для данного устройства составляет 0,83 Вт/кг около уха.

Данное устройство удовлетворяет требованиям на уровень облучения радиочастотной энергией при использовании в нормальном рабочем положении (рядом с ухом) либо на расстоянии не менее 1,5 см от тела человека. Чехлы, зажимы и держатели, которые крепятся на одежду или надеваются на шею, не должны содержать металлических деталей, при этом изделие должно находиться на расстоянии не менее 1,5 см от тела человека.

Для передачи данных и сообщений требуется качественное соединение с сетью. В некоторых случаях передача данных и сообщений выполняется с задержкой (после установления требуемого качества соединения). Убедитесь в том, что указанные выше рекомендации относительно расстояния между устройством и телом человека выполняются вплоть до завершения передачи.

\* Предельный уровень SAR для радиочастотных устройств общего назначения составляет 2,0 Вт/кг с усреднением по десяти граммам ткани тела человека. Этот стандарт предусматривает значительный запас по безопасности, что служит дополнительной мерой защиты населения с учетом максимального разброса измерений. Значения SAR могут отличаться в зависимости от государственных стандартов и нормативов, а также от частотных диапазонов. Информацию SAR для других регионов можно найти на Web-сайте Nokia ([www.nokia.com](http://www.nokia.com)) в разделе, содержащем информацию о продукции.