

Panasonic

Интегрированная
телефонная система
с автоответчиком
EASA-PHONE

MODEL № **KX-T2470**

Возможность импульсного и тонального набора номера

Инструкция по эксплуатации

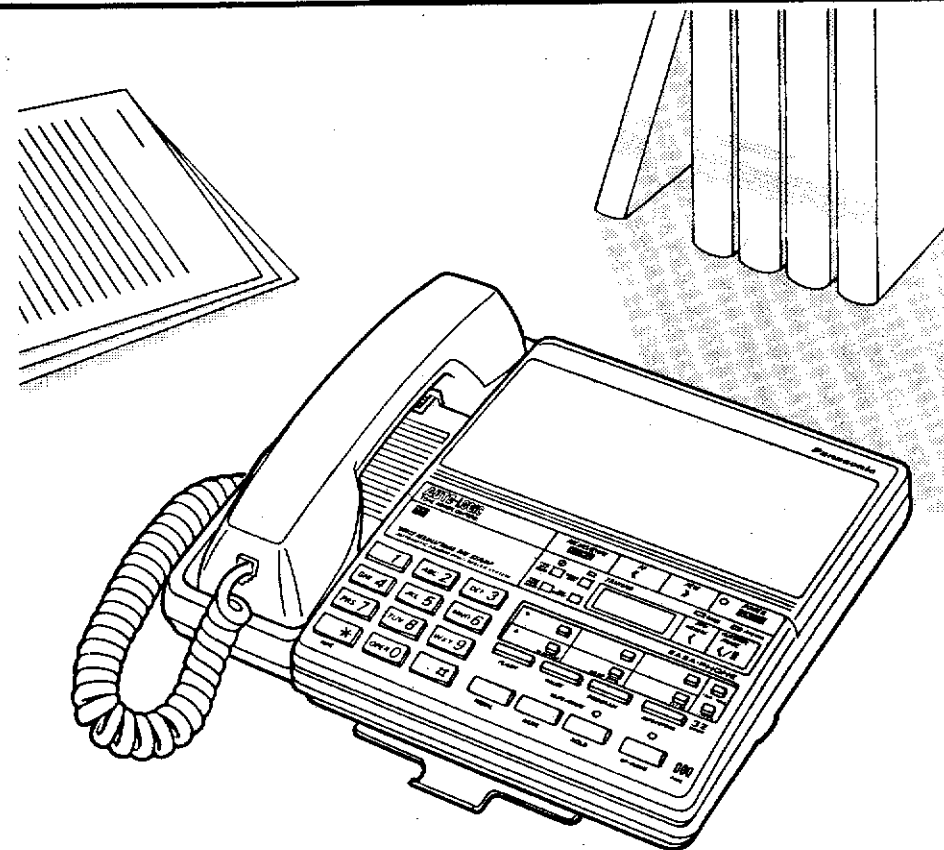

ПОЖАЛУЙСТА, ПРОЧИТАЙТЕ ПЕРЕД ПОЛЬЗОВАНИЕМ

■ ДВА РАЗЛИЧНЫХ ИСХОДЯЩИХ СООБЩЕНИЯ (OGMs)

для записи двух исходящих сообщений на постоянную ленту аудиокассеты (лента С-Б прилагается). Одно сообщение развернутое, оно ограничивается только длиной ленты.

■ ТОНАЛЬНАЯ ДИСТАНЦИОННАЯ СИСТЕМА УПРАВЛЕНИЯ

позволяет активизировать такие функции, как дистанционное включение/выключение, включение/выключение передачи, переключение режимов исходящего сообщения (V2), включение громкоговорителя.

■ ВОСПРОИЗВЕДЕНИЕ НОВЫХ СООБЩЕНИЙ

позволяет прослушать только те сообщения, которые ранее не воспроизводились.

■ ВСТРОЕННЫЙ ГРОМКОГОВОРИТЕЛЬ

для "освобождения рук" и совещаний.

■ НАБОР ОДНИМ НАЖАТИЕМ/БЫСТРЫЙ НАБОР

с 2 кнопками набора одним нажатием и 20 станциями памяти для быстрого набора.

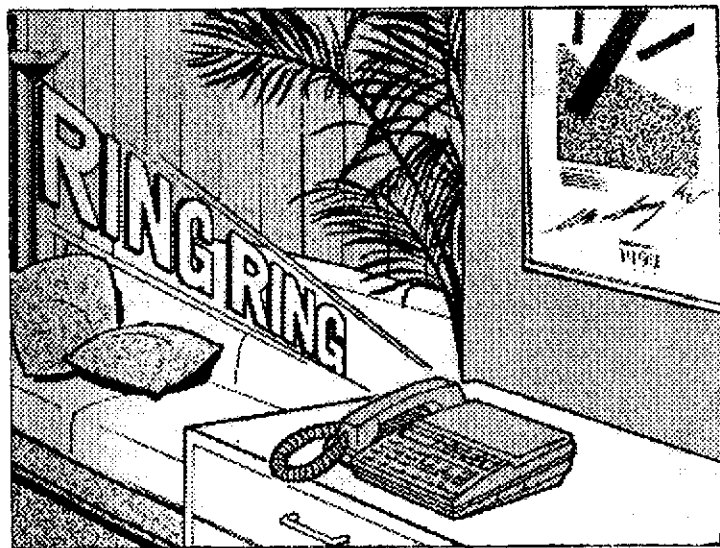

II

Перед использованием, пожалуйста, прочтите ИНСТРУКЦИИ ПО БЕЗОПАСНОСТИ на страницах 76-77

Прочтите и разберитесь во всех инструкциях.

ВОЗМОЖНОСТИ

Благодарим за покупку телефонной отвечающей системы Panasonic.

■ ОБЪЯВЛЕНИЯ С ПОМОЩЬЮ СИНТЕЗИРОВАННОГО ГОЛОСА

указывает время дня, дистанционное меню, число вызовов и отмечает время и день для каждого входного сообщения.

■ ПОКАЗАНИЯ ЖИДКОКРИСТАЛЛИЧЕСКОГО ИНДИКАТОРА

время, число сообщений, OGM 1 или 2, отсчет ленты OGM, ошибки OGM и индикация режима.

■ ПЕРЕДАЧА НОВЫХ СООБЩЕНИЙ

позволяет Вам записывать персональное сообщение для передачи; автоматически передает Ваше входное сообщение на определенный заранее тональный телефон.

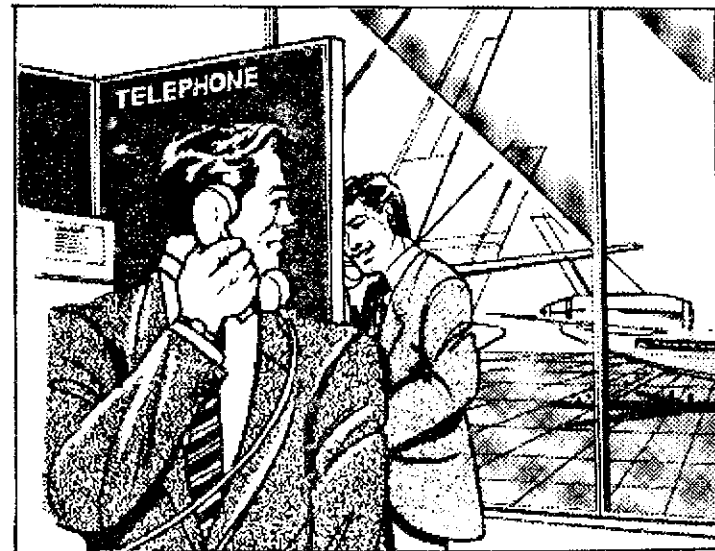

I

СОДЕРЖАНИЕ

ПОДГОТОВКА

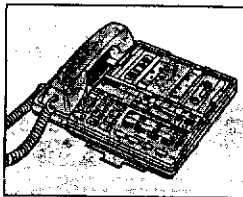

ТЕЛЕФОН

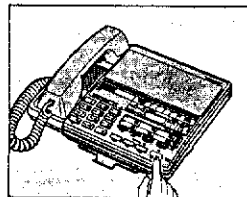

Возможности	I-II
Содержание	III-VI
<hr/>	
Прилагаемые принадлежности	1
Расположение средств управления	3-6
Установка лент	7
Подсоединение	8
Начальные установки	9
Установка времени и дня	11
Начальное программирование	13
Установка CPC (управление вызывающей стороной)	13
Установка числа звонков	15
Установка времени записи для вызывающей стороны	17
Установка дистанционного кода	19
Запись исходящего сообщения (OGM)	21
Запись исходящего сообщения	22
Проверка записанного сообщения	23
<hr/>	
Ручной набор и прием	25
Вызов с использованием трубки	25
Вызов с использованием кнопки SP-PHONE	25
Ответ на вызов	25
Автоматический набор	26
Быстрый набор	26
Набор одним нажатием	26
Запись телефонных номеров для быстрого набора	27
Запись телефонных номеров для набора одним нажатием	28
Запись секретных телефонных номеров	29
Исправление ошибок при записи	30
Подтверждение записанного номера	30
Стирание записанного номера	31
Проверка памяти с помощью голоса	32
Другие операции	33
Повторный набор	33
Молчание, Задержка	34
Тон, Переключение	35
Пауза	36
Комбинированный набор	37

ОТВЕЧАЮЩАЯ СИСТЕМА

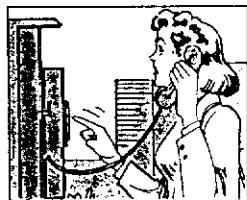

Установка отвечающей системы на запись входных сообщений	39
Запись с начала ленты входных сообщений	40
Запись с конца последнего записанного сообщения	40
Запись после сообщений, которые Вы хотите сохранить	40
Прослушивание записанных сообщений	41
Речевое сообщение о времени и дне	41
Воспроизведение с начала ленты	42
Воспроизведение вновь записанных сообщений	42
Речевое меню	43
Дистанционное меню, использующее синтезированный голо	43
Переход к речевому меню	43
Прямые дистанционные операции	46
Воспроизведение вновь записанных сообщений	46
Обратная перемотка и быстрая перемотка вперед в процессе прослушивания сообщений	46
Возврат в исходное положение ленты входного сообщения для записи будущих сообщений	47
Запись Вашего сообщения без прослушивания исходящего сообщения (OGM)	48
Запись нового исходящего сообщения (OGM)	49
Изменение режима OGM (1 или 2)	50
Включение громкоговорителя	51
Дистанционная установка/отмена режима ответа	52
Передача входного сообщения (ICM)	53
Начальное программирование для передачи ICM	53
Запись OGM для передачи	53
Проверка Вашего передаваемого OGM	54
Запись телефонного номера в память станции передачи	55
Установка режима передачи	56
Прослушивание переданного входного сообщения	57
Запись номера для передачи с удаленного телефона	58
Дистанционная установка режима передачи	58
Другие возможности	59
Запись персональных сообщений (Message Memo)	59
Запись разговора (двухсторонняя запись)	60
Экранирование поступающих вызовов	61
Стирание записанных сообщений	61

ОБЩАЯ ИНФОРМАЦИЯ

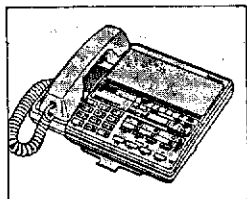

Жидкокристаллический индикатор	63
Объявления аппарата	64
Руководство по поиску неисправностей	65
Установка аппарата на стене	67
Порядок замены принадлежностей	69
Эксплуатация	71
Предостережения	73
Важная информация	74
Инструкции по безопасности	76-77

ПРИЛАГАЕМЫЕ ПРИНАДЛЕЖНОСТИ

Адаптер переменного тока КХ-А11 (с.8) один

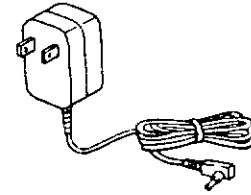

Телефонный шнур (с.8) один

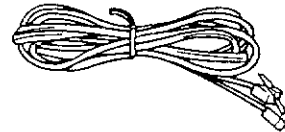

Шнур для трубки (с.8) один

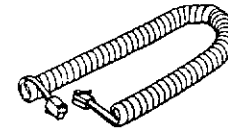

Приспособление для установки на стене (с.2) одно

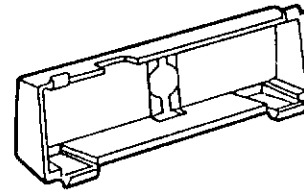

Трубка (с.8) одна

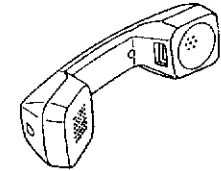

Лента исходящего сообщения КХ-С150 (Стандартная кассета) (с.7) одна

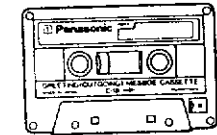

Лента входного сообщения КХ-С600 (Стандартная кассета) (с.7) одна

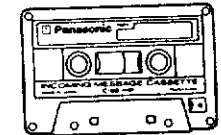

Карточка имен (с.67) одна

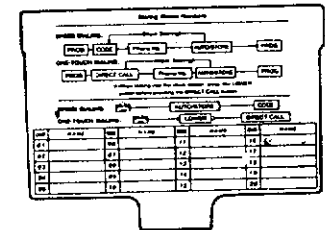

Карточка для записи

Запишите с помощью шариковой ручки или карандаша имена для станций памяти (можно делать записи и на обратной стороне).

- Снимите накладку инструментом с тонким концом, например, авторучкой.

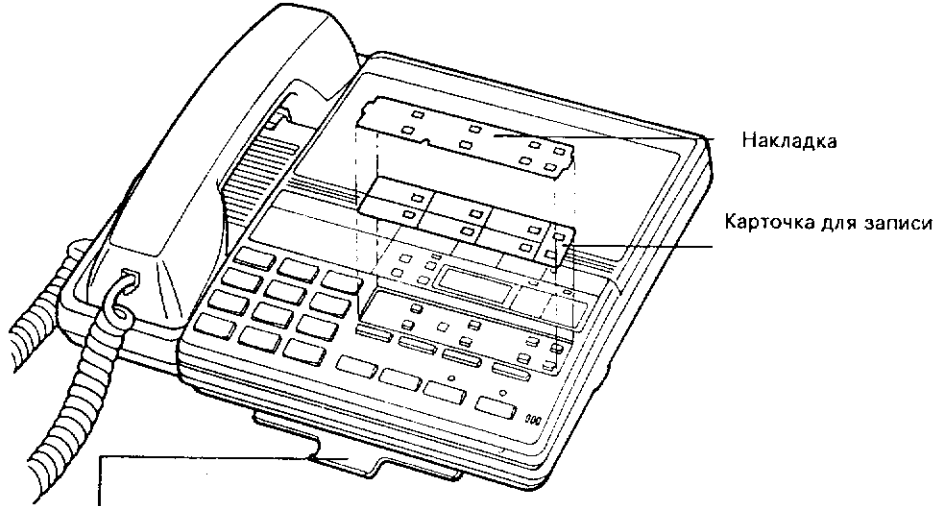
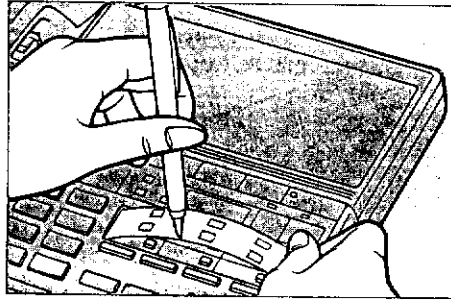

Карточка имен

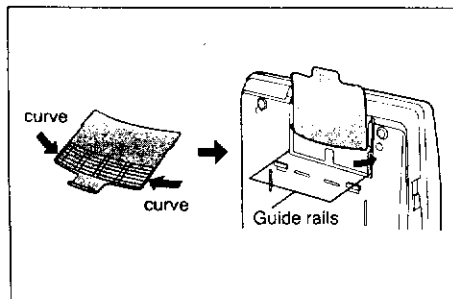

Установите карточку имен для быстрого набора в аппарат.
* Запишите имена станций быстрого набора.

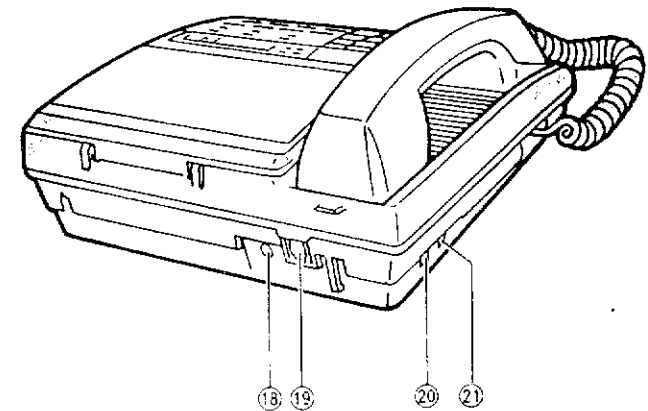
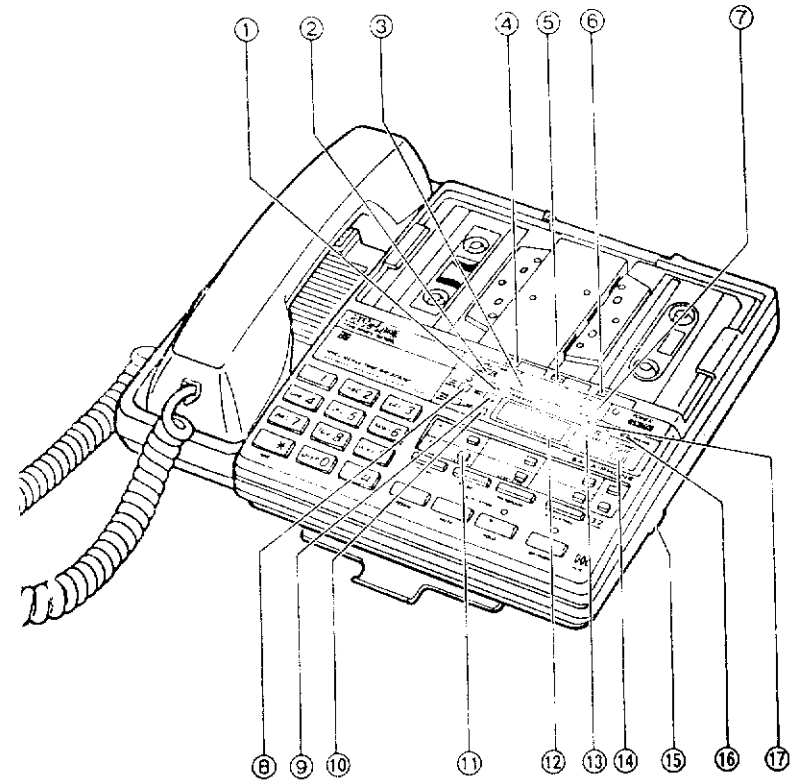

- 1 TRANSFER индикатор Загорается, когда установлен режим передачи. Сверкает, когда аппарат возвращает ленту в исходное положение.
- 2 Кнопка MEMO/2WAY
Используется для записи сообщения или телефонного разговора.
- 3 Кнопка FF (Быстрая перемотка вперед)
Используется для быстрой перемотки ленты входного сообщения.
- 4 Кнопка OGM REC (Запись)
Используется для записи исходящего сообщения.
- 5 Кнопка OGM PLAY Используется для воспроизведения записанного исходящего сообщения.
- 6 Кнопка ICM ERASE
Используется для стирания записанных входных сообщений.
- 7 Кнопка REW (Обратная перемотка)
Используется для обратной перемотки ленты входных сообщений.
- 8 Кнопка TIME DAY CHECK
Используется для объявления времени и дня.
- 9 Кнопка передачи (TRANS.) OGM
Используется для выбора режима передачи исходящего сообщения.
- 10 Кнопка OGM SELECT
Используется для выбора режима 1 или 2 OGM. Индикатор показывает выбранный OGM. При перемотке ленты выбранное изображение OGM на индикаторе мигает.
- 11 Кнопка TRANSFER
Это станция памяти для записи номера телефона для передачи.
- 12 Жидкокристаллический индикатор.
- 13 Кнопка NEW MESSAGE
Используется для воспроизведения новых записанных сообщений.
- 14 Кнопка PLAYBACK/PAUSE
Используется для воспроизведения записанных входных сообщений и временного останова ленты ICM во время воспроизведения.
- 15 Регулятор уровня громкости.
- 16 Индикатор ANSWER.
- 17 Индикатор IN USE.
- 18 Гнездо переменного тока (питание).
- 19 Гнездо телефонной линии.
- 20 Регулятор громкости звонка. (Смотри стр. 10)
- 21 Переключатель режима набора. Используется для выбора тонального или импульсногорезима набора. (Смотри с.10)

РАСПОЛОЖЕНИЕ СРЕДСТВ УПРАВЛЕНИЯ (продолжение)

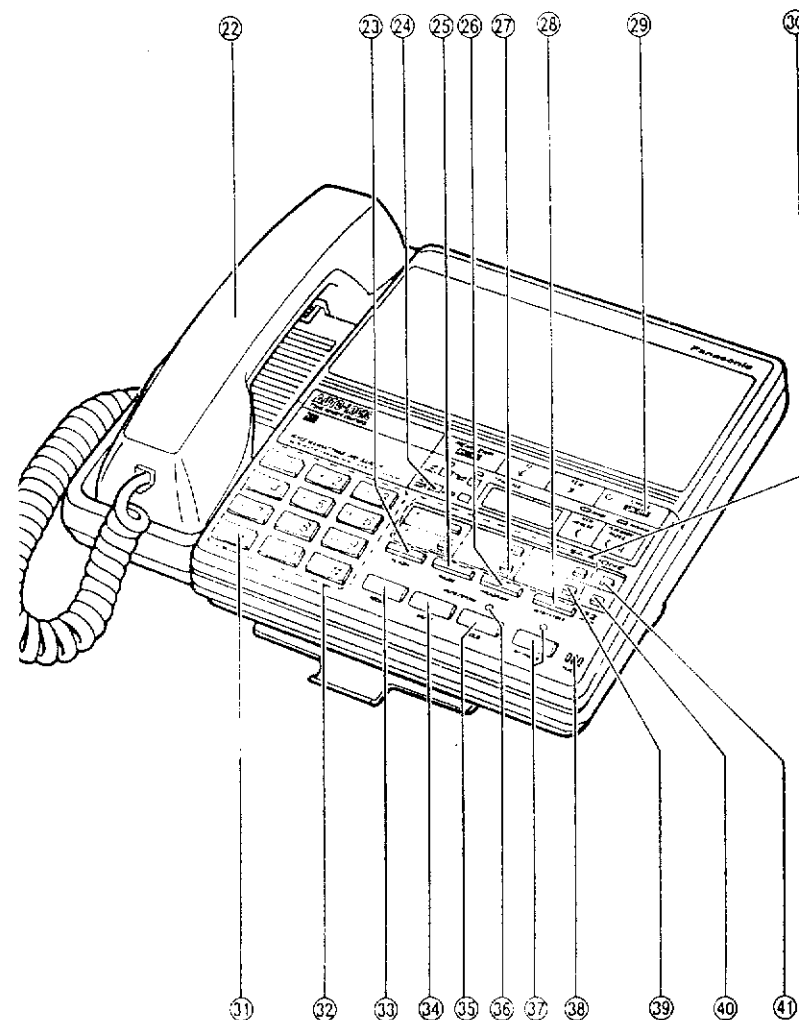

- 22 Трубка
- 23 Кнопка FLASH
Используется для того, чтобы получить доступ к некоторым возможностям Вашей частной телефонной станции.
- 24 Кнопка VOICE MEMO CHECK Используется для подтверждения записанных номеров в станции памяти.
- 25 Кнопка PAUSE Используется для ввода паузы в телефонные номера при программировании или наборе.
- 26 Кнопка PROGRAM
Используется для начала и завершения процедур программирования.
- 27 Кнопка SECRET STORE
Используется для записи секретных телефонных номеров в память, а также как кнопка станции прямого вызова.
- 28 Кнопка AUTO/STORE
Используется для программирования номеров и установок в память.
- 29 Кнопка и индикатор POWER ON/OFF Используется для включения и выключения аппарата. Индикатор загорается, когда аппарат включен.
- 30 Кнопки прямого вызова. Используются для записи телефонных номеров и вызова с помощью одного нажатия.
- 31 Кнопка TONE Используется для изменения режима набора с импульсного на тональный.
- 32 Кнопки набора.
Используются для набора и программирования телефонных номеров.
- 33 Кнопка REDIAL
Используется для повторного набора последнего набранного номера.
- 34 Кнопка MUTE
Используется в том случае, когда Вы не хотите, чтобы Вас слышал собеседник. При этом Вы продолжаете его слышать.
- 35 Кнопка HOLD
Используется для перевода вызывающей стороны во время разговора в режим задержки. При этом индикатор HOLD сверкает.
- 36 Индикатор MUTE/STORE (HOLD)
- 37 Кнопка и индикатор SP-PHONE
- 38 Микрофон (MIC)
- 39 Кнопка CLEAR
Используется для исправления телефонных номеров при записи.
- 40 Кнопка LOWER Используется для выбора нижних ячеек памяти.
- 43 Кнопка настройки времени TIME ADJ.
Используется для установки времени и дня.

УСТАНОВКА ЛЕНТ

1 Открыть крышку

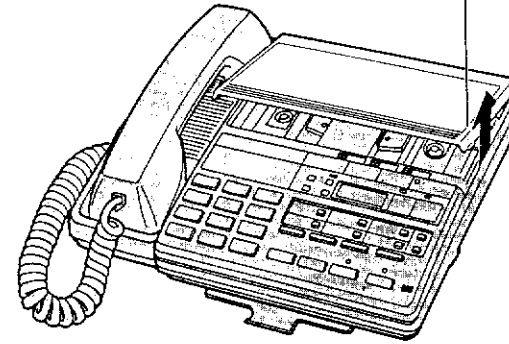

2 Установить ленту OGM
(исходящее сообщение)

3 Установить ленту ICM
(входное сообщение)

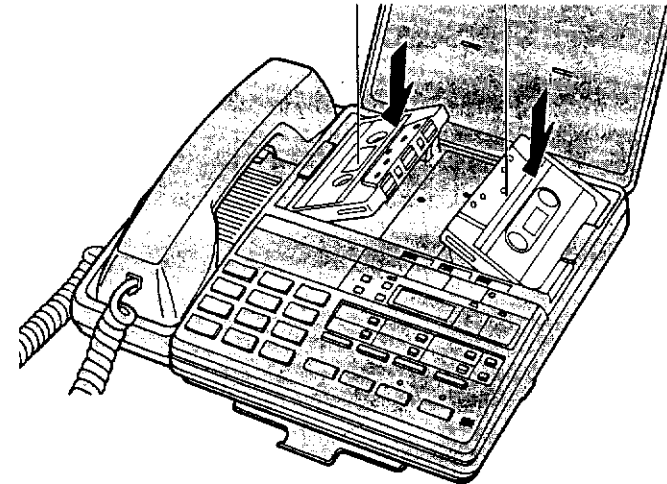

Используйте ленты Panasonic:

KX-C150, KX-C300 OGM лента
(Стандартная лента)
KX-C600, KX-C900 ICM лента
(Стандартная лента)

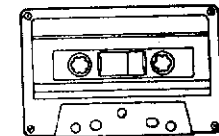

Нельзя использовать кассету с бесконечной петлеобразной лентой.

ПОДСОЕДИНЕНИЕ

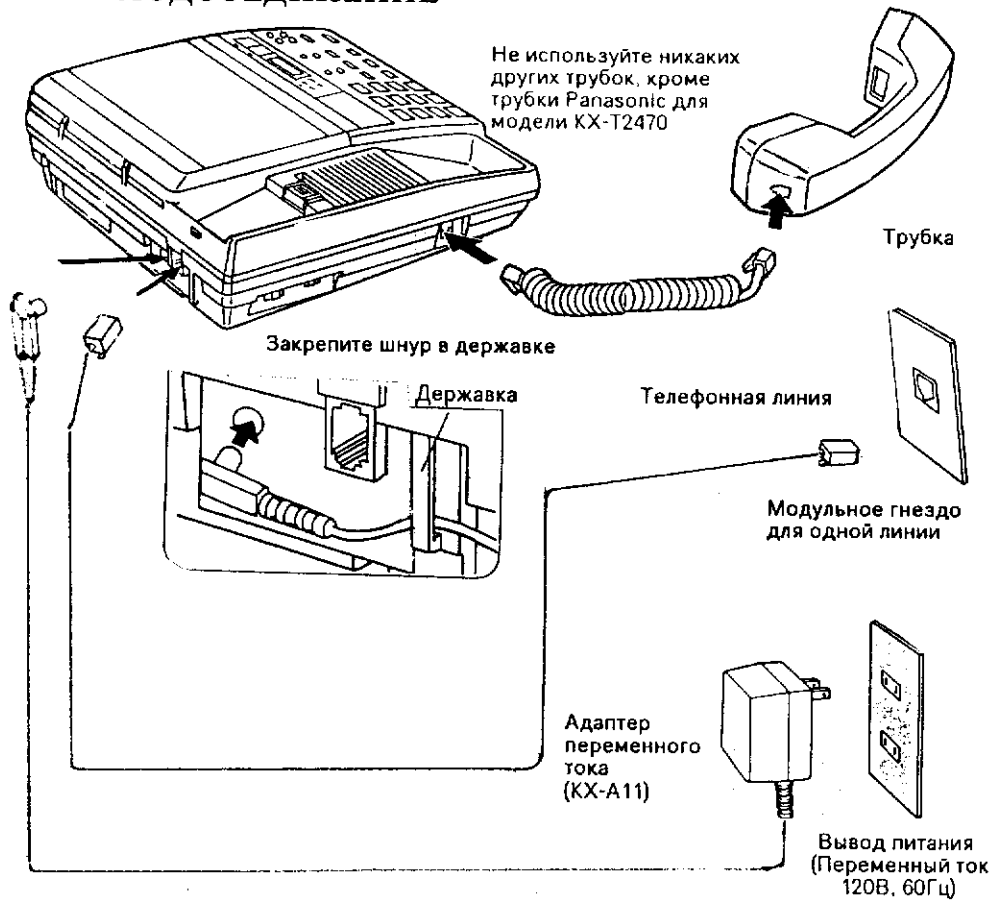

- Перед подсоединением адаптера переменного тока убедитесь, что лампы установлены.
- **ИСПОЛЬЗУЙТЕ ТОЛЬКО** адаптер Panasonic KX-A11. Если произойдет пропадание питания, аппарат может использоваться, как простой телефон.
- Аппарат автоматически включается через 3 минуты после подсоединения адаптера переменного тока.
- В процессе работы кожух адаптера может немного нагреваться. Это нормальное состояние.

НАЧАЛЬНЫЕ УСТАНОВКИ

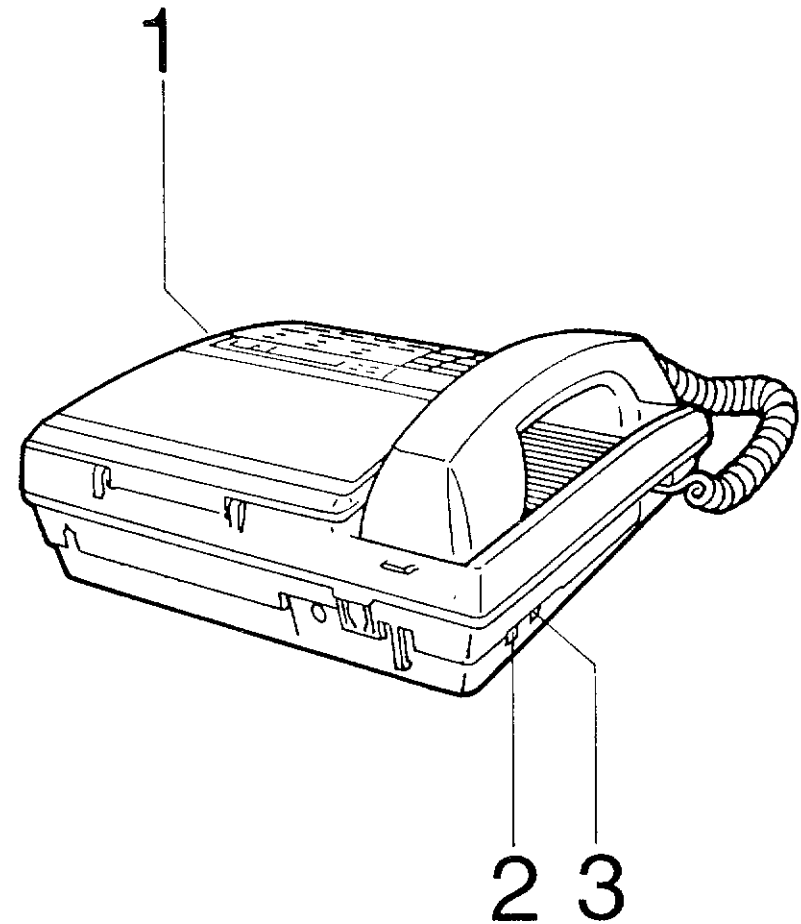

1 УРОВЕНЬ ГРОМКОСТИ (VOLUME)

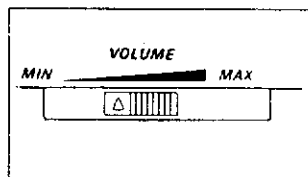

Настройте уровень громкости.
Как правило, наилучшим является
среднее положение.

2 УРОВЕНЬ ГРОМКОСТИ ЗВОНКА (RINGER)

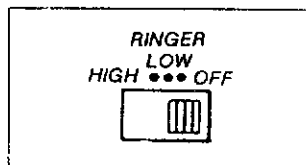

* HIGH: Громкий звонок.
* LOW: Тихий звонок.
* OFF: Телефон не будет звонить.

3 РЕЖИМ НАБОРА (DIALING MODE)

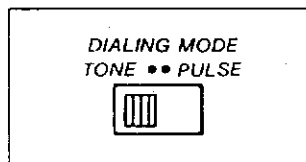

Установите в положение TONE
* Установите импульсный режим, если
Вас вращательная телефонная линия.
О переключении из импульсного режима
в тональный режим в процессе набора
номера смотри "Тон" на с.25.

УСТАНОВКА ВРЕМЕНИ И ДНЯ

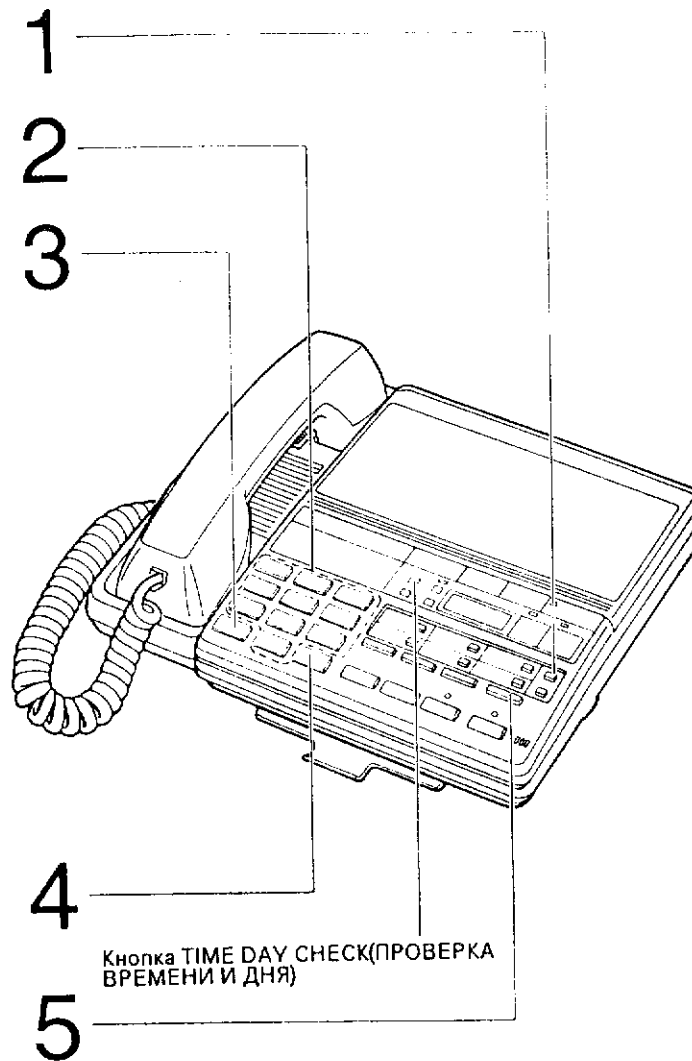

■ Если произошло отключение питания, то на индикаторе будет мигать "AM 12:00". В этом случае необходимо установить точное время.

Убедитесь, что трубка находится на рычаге, индикатор SP-PHONE выключен и адаптер переменного тока подключен. (Пример: 8:45 PM)

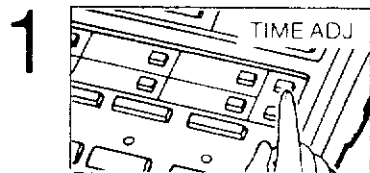

1 Нажмите кнопку TIME ADJ.
(Установка времени).
Индикатор покажет "AM 12:00"
(начальная установка).
Индикатор MUTE/STORE горит.

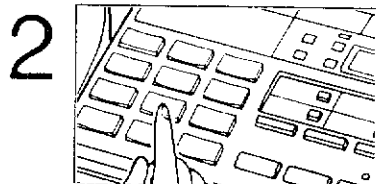

2 Введите текущее время,
например, "8 4 5".
Индикатор показывает "AM 08:45"

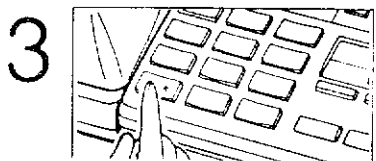

3 Нажмите "*" для установки AM/PM
(до полудня/после полудня).
PM и AM изменяются попеременно
при каждом нажатии кнопки "*".

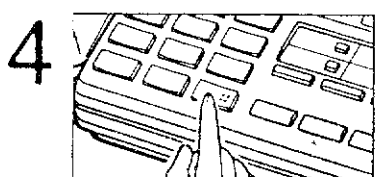

4 Нажать "#" для установки дня.
Название дня изменяется
и объявляется при каждом нажатии
кнопки "#".

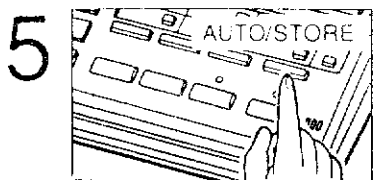

5 Нажмите кнопку AUTO/STORE
для ввода установки.
Время и день объявляются.

ПРОВЕРКА ВРЕМЕНИ И ДНЯ.

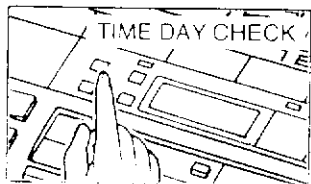

Нажмите кнопку TIME DAY CHECK.
Время и день объявляются. Точность
часов составляет приблизительно 45 секунд
в месяц при комнатной температуре.

НАЧАЛЬНОЕ ПРОГРАММИРОВАНИЕ

УСТАНОВКА СРС (УПРАВЛЕНИЕ ВЫЗЫВАЮЩЕЙ СТОРОНОЙ)

Начальная установка режима СРС "А".

- "А" режим: Выберите данный режим, если Ваша телефонная линия не обеспечивает ожидание вызова.
- "В" режим: Выберите данный режим, если Ваша телефонная линия обеспечивает ожидание вызова.

Если некоторые входные сообщения прерываются в режиме "А", установите режим "В".

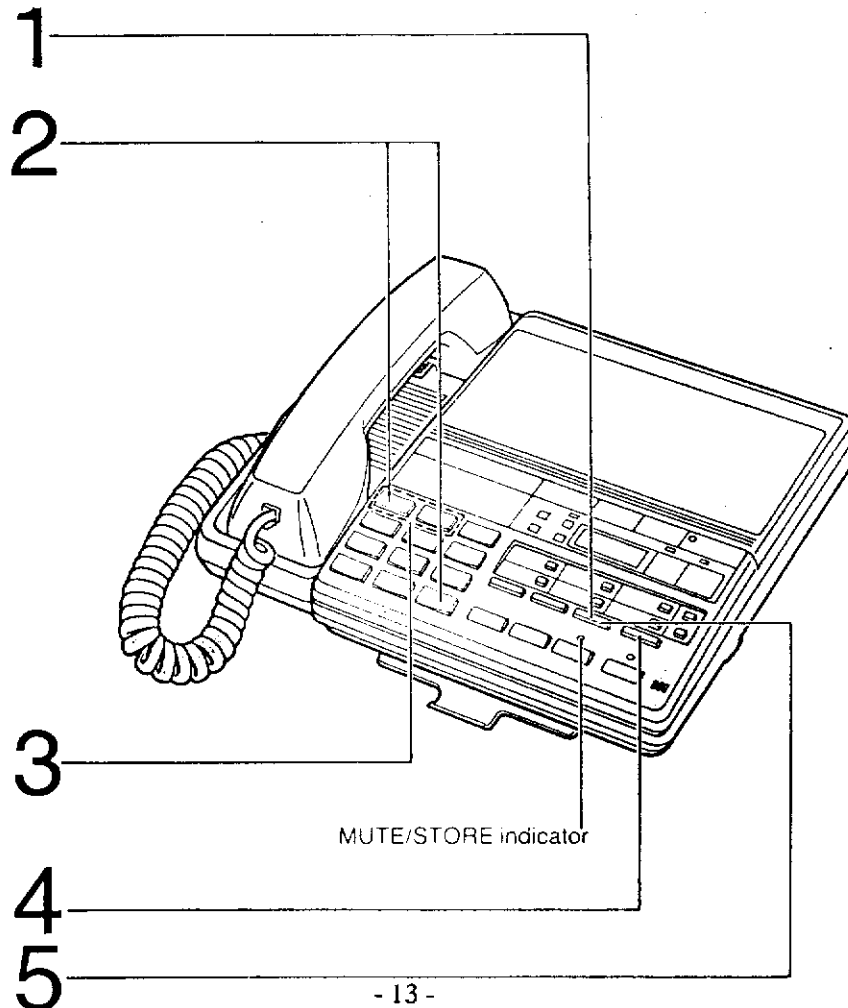

MUTE/STORE indicator

Убедитесь, что трубка находится на рычаге, индикатор SP-PHONE выключен и адаптер переменного тока подключен.

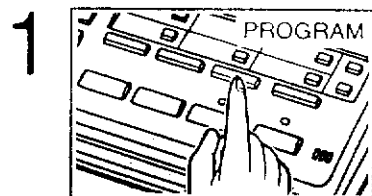

1 Нажмите кнопку PROGRAM
Индикатор MUTE/STORE горит.

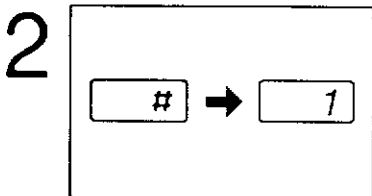

2 Нажать "#", затем нажать "1" для
установки CPC
Индикатор MUTE/STORE гаснет.

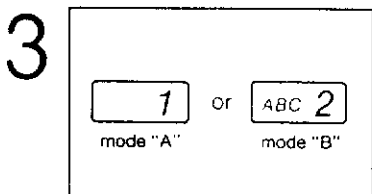

3 Нажмите "1" или "2".
"1" ... режим "А" (Индикатор показывает "А")
"2" ... режим "В" (Индикатор показывает "В")

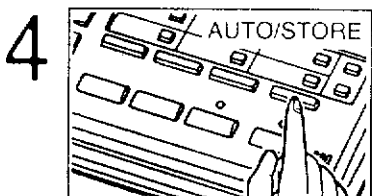

4 Нажмите кнопку AUTO/STORE
для записи установок.
Индикатор MUTE/STORE горит.

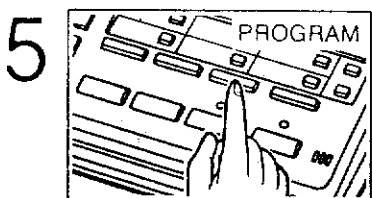

5 Нажмите кнопку PROGRAM.
Индикатор MUTE/STORE гаснет.

НАЧАЛЬНОЕ ПРОГРАММИРОВАНИЕ (продолжение)

УСТАНОВКА ЧИСЛА ЗВОНКОВ

Используется для установки числа звонков, когда аппарат отвечает на вызов.
Начальная установка числа звонков равна "2 звонка".

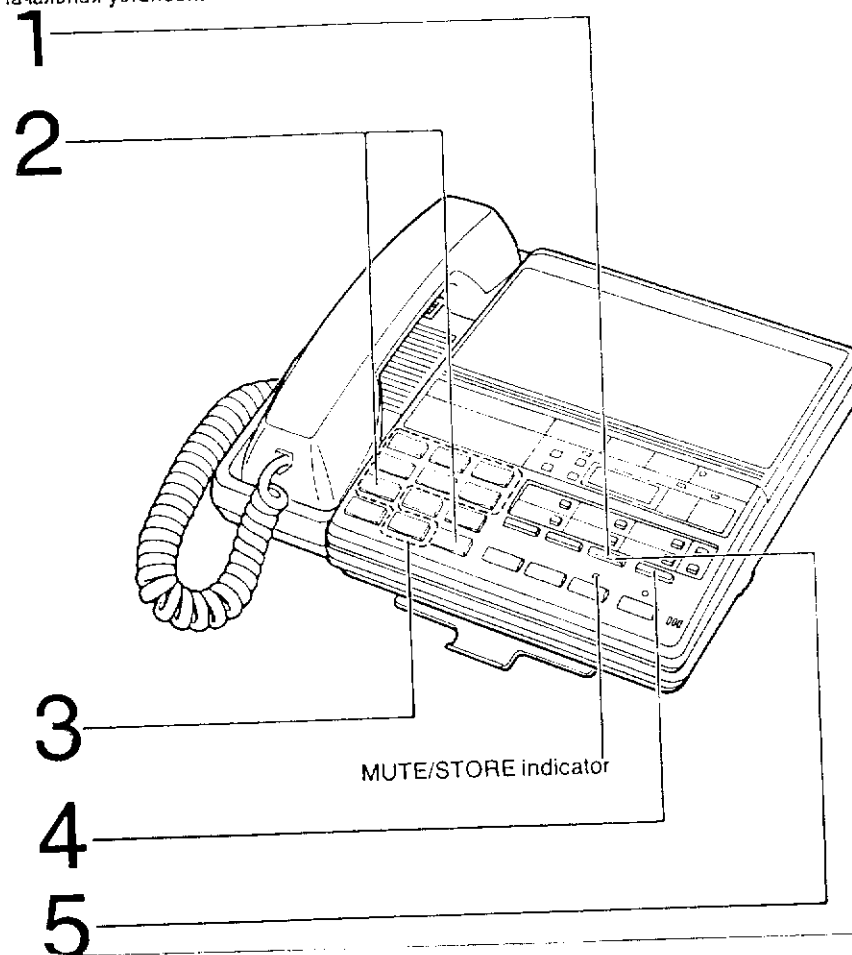

Функции, обеспечиваемые в положении AUTO (ЭКОНОМИЯ ОПЛАТЫ)

Если Вы вызываете аппарат с другого телефона, то число звонков перед тем, как аппарат ответит, позволяет вам определить были ли получены новые сообщения.
Если аппарат отвечает после 2-го звонка, значит, есть хотя бы одно новое сообщение.
Если аппарат отвечает после 4-го звонка, значит, новых сообщений не было.
Немедленно повесьте трубку после 3-го звонка, так как 3-й звонок означает, что новых сообщений нет. Это позволит Вам сэкономить плату за вызов.

Убедитесь, что трубка находится на рычаге, индикатор SP-PHONE выключен и адаптер переменного тока подключен.

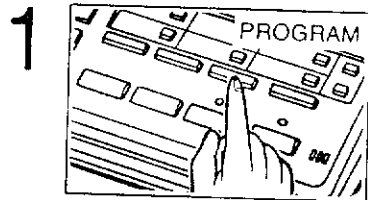

1 Нажмите кнопку PROGRAM
Индикатор MUTE/STORE горит.

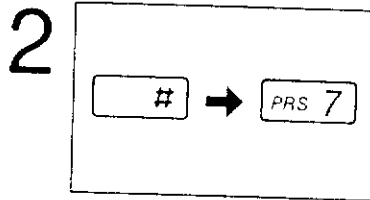

2 Нажмите "#", затем нажмите "7"
для установки числа звонков.
Индикатор MUTE/STORE гаснет.

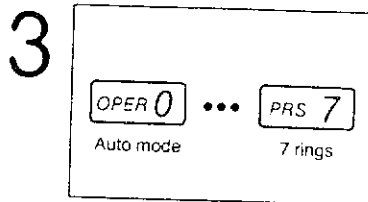

3 Выбрать число звонков
нажатием "0", "1", "2"... или "7".
"0" ... режим авто (Индикатор
показывает "A")
Смотри установку AUTO на с. 15.
"1" ... один звонок (Индикатор показы-
вает "1")
"2" ... два звонка (Индикатор
показывает "2") ...
"7" ... семь звонков (Индикатор
показывает "7")

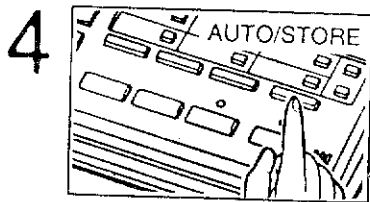

4 Нажмите кнопку AUTO/STORE
для записи установок.
Индикатор MUTE/STORE горит.

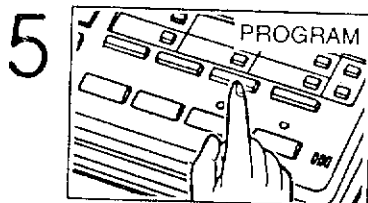

5 Нажмите кнопку PROGRAM
Индикатор MUTE/STORE гаснет.

НАЧАЛЬНОЕ ПРОГРАММИРОВАНИЕ (продолжение)

УСТАНОВКА ВРЕМЕНИ ЗАПИСИ ДЛЯ ВЫЗЫВАЮЩЕЙ СТОРОНЫ

Время записи для вызывающей стороны может быть установлено на "VOX", "1 Minute" или "Announced only".

Начальная установка времени записи "VOX" (неограниченное время).

- "VOX" (неограниченное время) режим: Время записи ограничено длиной ленты.
- "1 Minute" (ограниченное время) режим: Позволяет делать запись в течение 1 минуты.
- "Announced only" режим: Аппарат передает только исходящее сообщение (OGM), никакие входные сообщения не записываются.

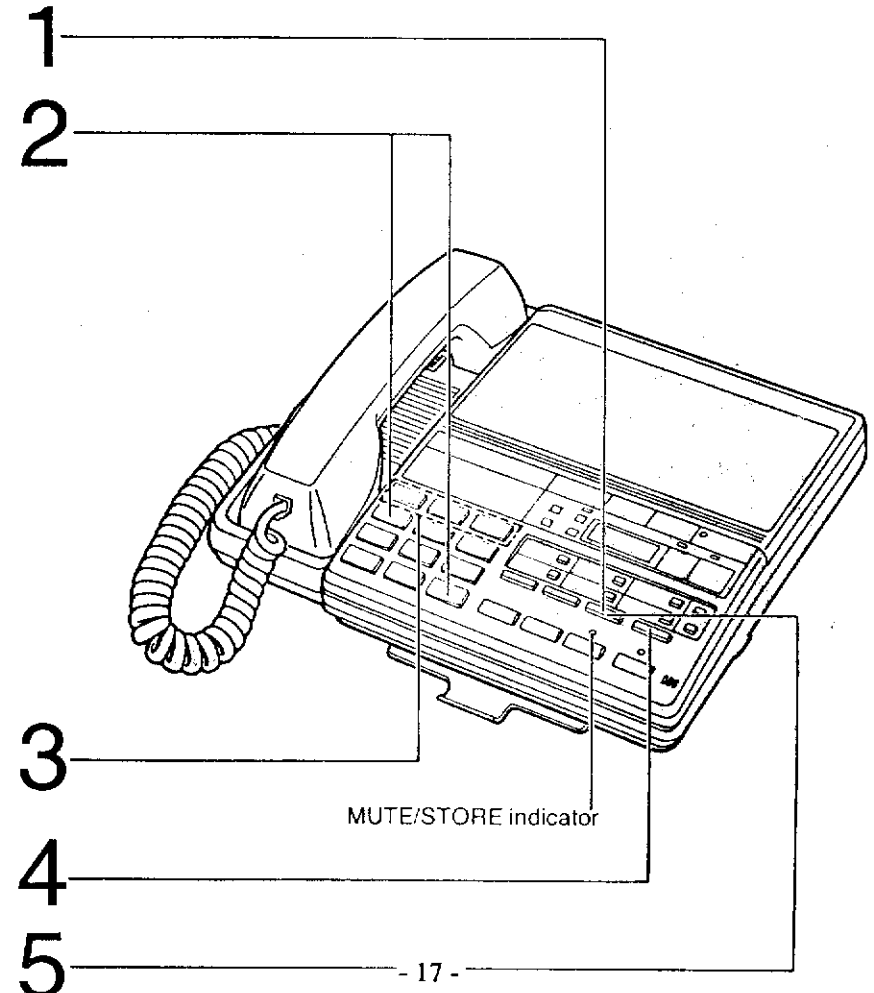

Убедитесь, что трубка находится на рычаге, индикатор SP-PHONE выключен и адаптер переменного тока подключен.

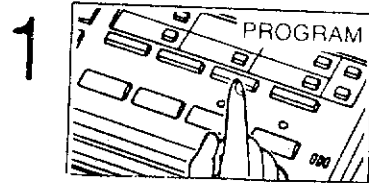

Нажмите кнопку PROGRAM
Индикатор MUTE/STORE горит.

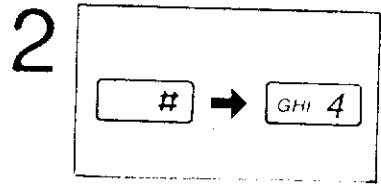

Нажмите "#", затем нажмите "4"
для установки времени записи для
вызывающей стороны.
Индикатор MUTE/STORE гаснет.

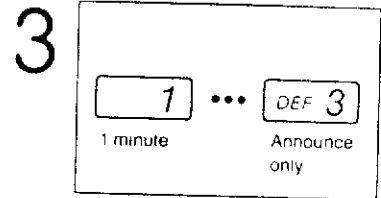

Выбрать время записи
нажатием "1", "2" или "3"
"1"... одна минута (Индикатор
показывает "L")
"2"... VOX (Индикатор показывает "UL")
"3"... Announced only (Индикатор
показывает "AO")

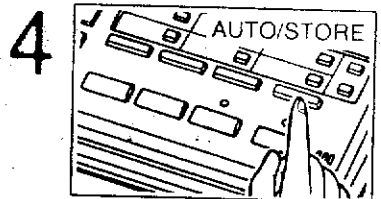

Нажмите кнопку AUTO/STORE
для записи установок.
Индикатор MUTE/STORE горит.

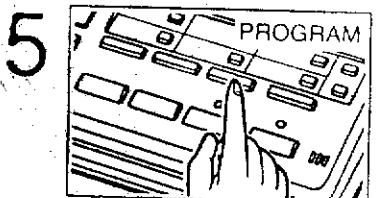

Нажать кнопку PROGRAM
Индикатор MUTE/STORE гаснет.

НАЧАЛЬНОЕ ПРОГРАММИРОВАНИЕ (продолжение)

УСТАНОВКА ДИСТАНЦИОННОГО КОДА

Выберите дистанционный код, состоящий из 1-3 цифр (от 1 до 999) и запишите в память.
Начальная установка дистанционного кода - "111".

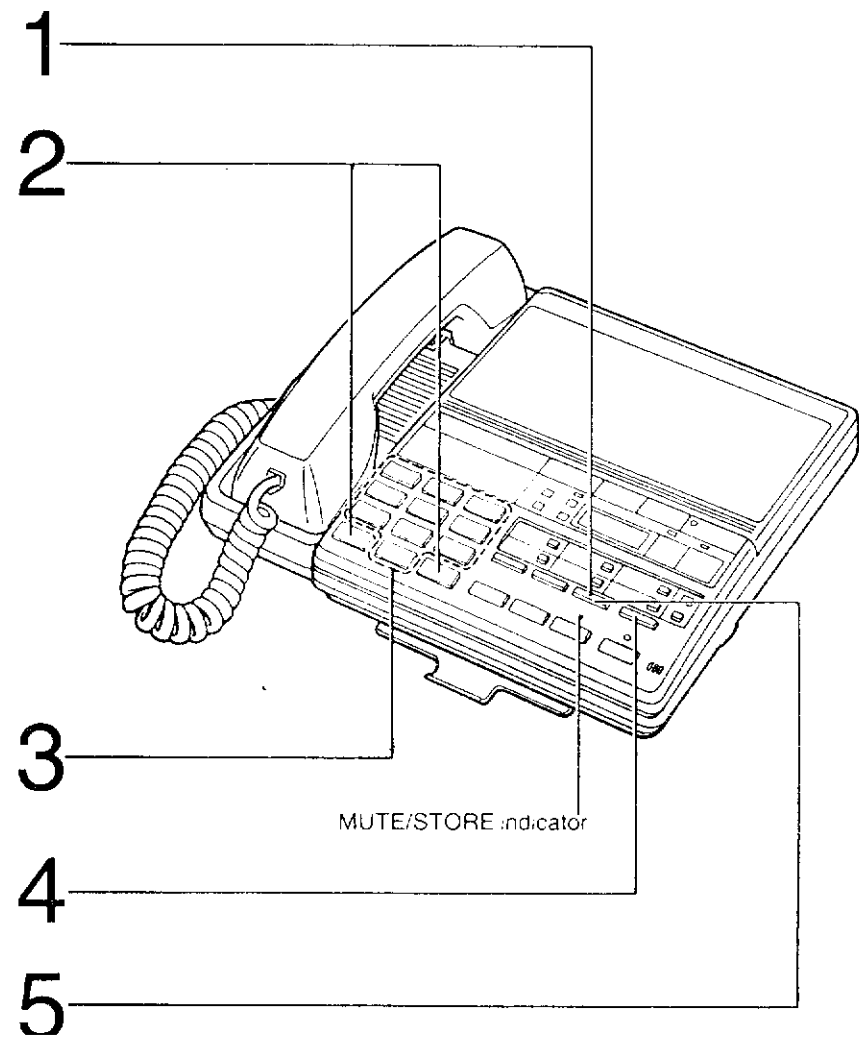

Убедитесь, что трубка находится на рычаге, индикатор SP-PHONE выключен и адаптер переменного тока подключен.

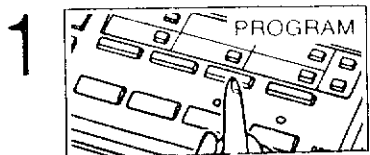

1 Нажмите кнопку PROGRAM
Индикатор MUTE/STORE горит.

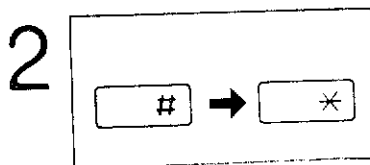

2 Нажмите "#", затем нажмите
"*" для установки дистанционного
кода.
Индикатор MUTE/STORE гаснет.

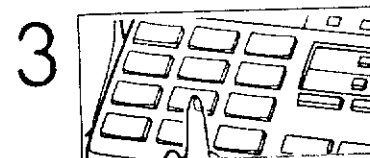

3 Введите Ваш код.
Индикатор показывает код.

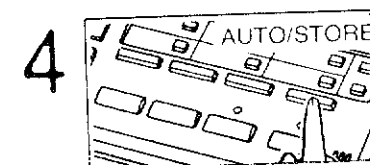

4 Нажмите кнопку AUTO/STORE
для записи установок.
Индикатор MUTE/STORE горит.

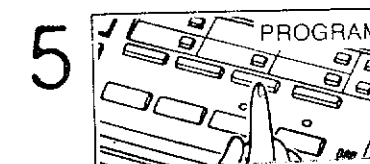

5 Нажмите кнопку PROGRAM
Индикатор MUTE/STORE гаснет.

■ Не используйте в качестве кода "7", "8" и "0", так как эти цифры являются командными цифрами при перезаписи исходящего сообщения и отмене режима ответа.

■ Если вы заметили ошибку во время программирования нажмите кнопку PROGRAM и повторите процедуру программирования.

ЗАПИСЬ ИСХОДЯЩЕГО СООБЩЕНИЯ (OGM)

Исходящее сообщение передает вызывающей стороне информацию о Вашем отсутствии и предлагает оставить сообщение. Вы можете записать два исходящих сообщения.

- OGM1: время записи ограничено временем 30 секунд. Поэтому Вы можете оставить короткое сообщение.
- OGM2: развернутое исходящее сообщение, которое может продолжаться до конца ленты. Вы можете оставить длинное сообщение, например, рекламу Вашего бизнеса.

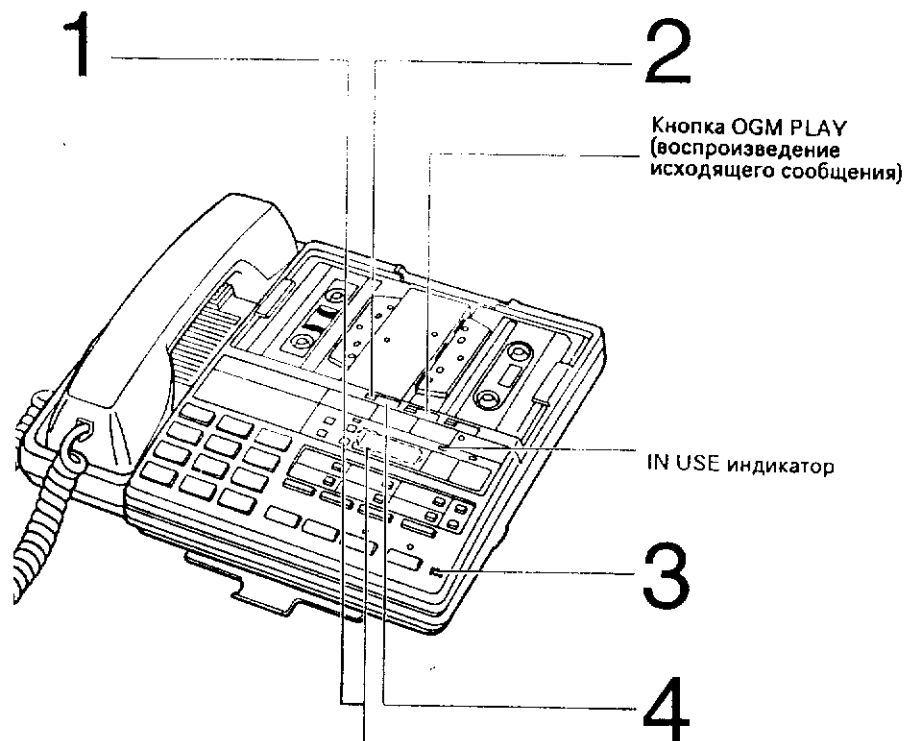

OGM ИНДИКАТОРЫ OGM

1 выбран OGM

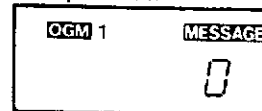

2 выбран

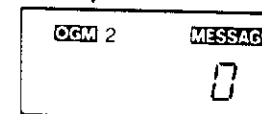

Кнопка OGM SELECT (для выбора режима OGM 1 или 2)
OGM 1 или 2 записывается и воспроизводится в зависимости от выбора.
Режим OGM изменяется попеременно при каждом нажатии кнопки OGM SELECT.

ЗАПИСЬ ИСХОДЯЩЕГО СООБЩЕНИЯ

Нажать кнопку POWER ON/OFF для включения питания аппарата. (Индикатор POWER горит.)

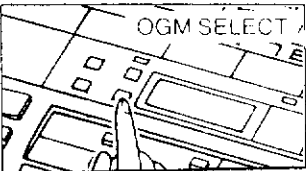
- 

Нажмите кнопку OGM SELECT. Аппарат объявляет "One" (один) или "Two" (два). Выбранная индикация OGM вначале мигает, после возврата ленты в исходное положение высвечивается постоянно.
- 

Нажмите кнопку OGM REC и не отпускайте до появления длинного звукового сигнала, затем отпустите. Индикатор IN USE сверкает. Жидкокристаллический индикатор отсчитывает секунды, которые вы использовали для записи вашего OGM.
- 

Сразу же начинайте запись. Говорите громко и четко сразу после звукового сигнала на расстоянии около 20 см от микрофона (MIC). Не делайте пауз длинее 2 секунд. Если Вы услышите 6 звуковых сигналов и объявление "Please record your Outgoing Message Again" ("Пожалуйста, запишите Ваше исходящее сообщение снова"), необходимо начать сначала с п.2 после того, как аппарат закончит перематку.
- 

Нажмите кнопку OGM REC после окончания записи. Лента перематывается и аппарат будет готов отвечать на поступающие вызовы через 7 секунд.

ЗАПИСЬ ИСХОДЯЩЕГО СООБЩЕНИЯ (продолжение).

ПРОВЕРКА ЗАПИСАННОГО СООБЩЕНИЯ

- 

Нажмите кнопку OGM SELECT (OGM 1 или OGM 2). Аппарат объявляет "One" или "Two". Выбранный OGM на индикаторе вначале мигает, а после возврата ленты в исходное положение высвечивается постоянно.
- 

Нажмите кнопку OGM PLAY для прослушивания записанного Вами исходящего сообщения. Нажмите кнопку OGM PLAY еще раз, если Вы хотите остановить прослушивание в любой момент. Лента перематывается, аппарат будет готов отвечать на поступающие вызовы через 7 секунд.

ПРИМЕРЫ OGM.

Когда время записи ICM установлено на "VOX" (Смотри страницы 17 и 18.)
Пример: "Привет! Это Дик Смит. Меня сейчас нет, но если Вы оставите имя и телефон после сигнала, я свяжусь с Вами. Спасибо!"
Пример: "Это резиденция Смита. Наши офисы будут закрыты до девяти часов утра. Пожалуйста, оставьте сообщение с Вашим именем и номером телефона после сигнала и мы позвоним при первой возможности. Спасибо!"

Когда время записи ICM установлено на "1 MIN" (Смотри страницы 17 и 18.)
Пример: "Привет! Это Дик Смит. Меня сейчас нет, но если Вы оставите имя и телефон после сигнала, я свяжусь с Вами. У Вас есть одна минута для записи. Спасибо!"

Когда время записи ICM установлено на "ANN. ONLY" (Смотри страницы 17 и 18.)
Пример: "Привет! Это резиденция Смита. Сожалею, что пропустили Ваш звонок, но мы не можем связаться с Вами сейчас. Мы будем рады, если Вы позвоните завтра. Спасибо!"

ТЕЛЕФОН

Ручной набор и прием	25
Вызов с использованием трубки.....	25
Вызов с использованием кнопки SP-PHONE.....	25
Ответ на вызов	25
Автоматический набор	26
Быстрый набор	26
Набор одним нажатием	26
Запись телефонных номеров для быстрого набора	27
Запись телефонных номеров для набора одним нажатием	28
Запись секретных телефонных номеров	29
Исправление ошибок при записи	30
Подтверждение записанного номера	30
Стирание записанного номера	31
Проверка памяти с помощью голоса	32
Другие операции	33
Повторный набор	33
Молчание, Задержка	34
Тон, Переключение	35
Пауза	36
Комбинированный набор	37

РУЧНОЙ НАБОР И ПРИЕМ

ВЫЗОВ С ИСПОЛЬЗОВАНИЕМ ТРУБКИ

- 1 Поднимите трубку.
- 2 Наберите номер телефона.

ВЫЗОВ С ИСПОЛЬЗОВАНИЕМ КНОПКИ SP-PHONE

(Набор с трубкой на рычаге)

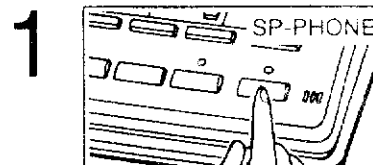

Нажмите кнопку SP-PHONE и наберите номер.
Индикатор SP-PHONE горит.

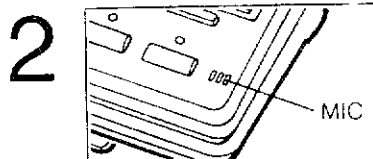

Когда вызываемый абонент ответит, говорите через микрофон.
Вы можете использовать трубку в любой момент, сняв ее с рычага.

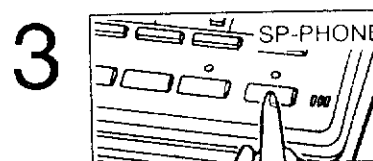

По окончании нажмите кнопку SP-PHONE еще раз.
Индикатор SP-PHONE гаснет.

Полезные советы.

- Когда другая сторона плохо вас слышит: Уменьшите уровень звука с помощью регулятора громкости громкоговорителя или говорите громче.
- Устранение отражения звука: Используйте аппарат в комнате, где есть занавески и ковры.

ОТВЕТ НА ВЫЗОВЫ

Когда телефон звонит, снимите трубку или нажмите кнопку SP-PHONE и отвечайте на вызов.

Вы можете переключиться с трубки на громкоговоритель в любой момент, нажав кнопку SP-PHONE и положив трубку на рычаг.

АВТОМАТИЧЕСКИЙ НАБОР

Перед использованием быстрого набора и набора одним нажатием запишите телефонные номера в станции памяти. Смотрите страницы 27 и 28.

БЫСТРЫЙ НАБОР

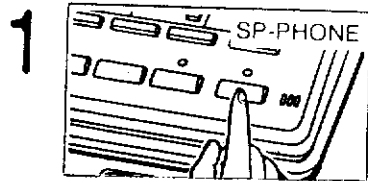

Снимите трубку или нажмите кнопку SP-PHONE

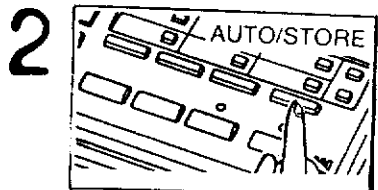

Нажмите кнопку AUTO/STORE

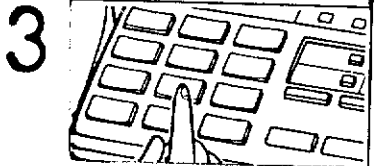

Наберите номер станции (01 - 20), в которой записан номер, который Вы хотите вызвать.

НАБОР ОДИМ НАЖАТИЕМ

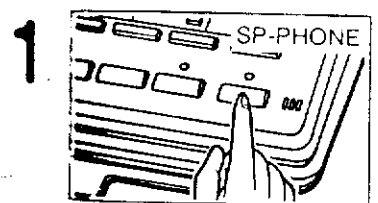

Снимите трубку или нажмите кнопку SP-PHONE

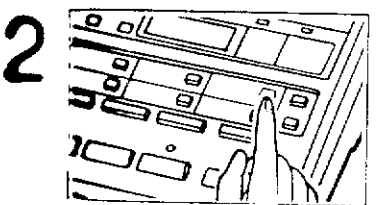

Нажмите кнопку прямого набора, в которой записан необходимый Вам номер. Нажмите вначале кнопку LOWER для набора номера, записанного в нижних ячейках памяти. Если Вы нажали кнопку LOWER по ошибке и хотите использовать верхние ячейки памяти, необходимо начать с этапа 1.

АВТОМАТИЧЕСКИЙ НАБОР (продолжение)

ЗАПИСЬ СЕКРЕТНЫХ ТЕЛЕФОННЫХ НОМЕРОВ

Данная функция удобна для записи секретных номеров. Нажмите кнопку SECRET STORE вместо кнопки AUTO/STORE при программировании. Секретный номер не будет виден на индикаторе и не будет объявляться при проверке памяти с помощью голоса. (Смотри с.32).

Пример: Запись секретного номера в станцию памяти "02".

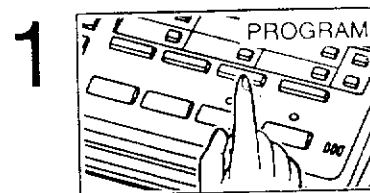

Нажмите кнопку PROGRAM
Индикатор MUTE/STORE горит.

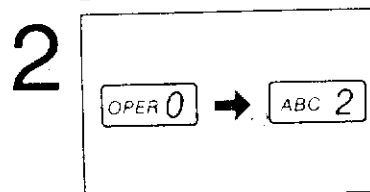

Наберите номер станции "02".
Индикатор MUTE/STORE гаснет.

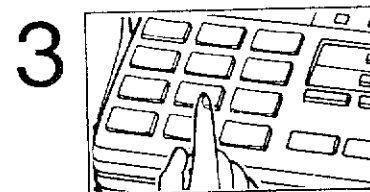

Наберите телефонный номер, который Вы хотите записать. До 16 цифр.

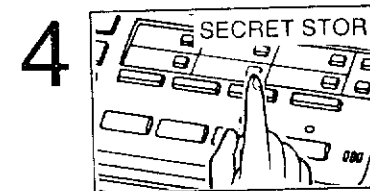

Нажмите кнопку SECRET/STORE для записи номера в память. Индикатор MUTE/STORE горит.

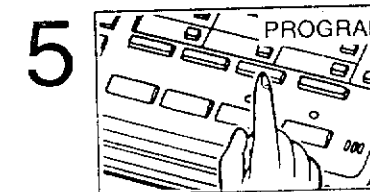

Нажмите кнопку PROGRAM после записи всех номеров. Индикатор MUTE/STORE гаснет.

ИСПРАВЛЕНИЕ ОШИБОК ПРИ ЗАПИСИ

Если Вы заметили ошибку до того, как нажали кнопку AUTO/STORE (или кнопку SECRET/STORE):

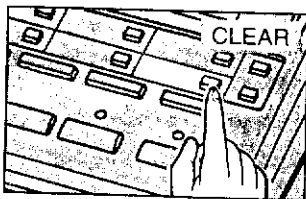

Нажмите кнопку CLEAR.
Повторите с этапа 2 процедуру программирования на страницах 27-29.

ПОДТВЕРЖДЕНИЕ ЗАПИСАННОГО НОМЕРА

Повторите запись того же номера в ту же станцию. Когда кнопка AUTO/STORE (или кнопка SECRET/STORE) нажата, индикатор MUTE/STORE сверкает и Вы слышите звуковой сигнал.

- Два раза. Введен такой же номер, что и ранее записанный номер.
- Один раз. Введен номер, отличающийся от запомненного ранее. Необходимо повторить процедуру записи.

ПРИМЕЧАНИЕ:

В том случае, когда адаптер переменного тока было отсоединен более 30 минут, необходимо проверить записанные номера перед набором.

АВТОМАТИЧЕСКИЙ НАБОР (продолжение)

СТИРАНИЕ ЗАПИСАННОГО НОМЕРА

Стирание номера, записанного для набора одним нажатием

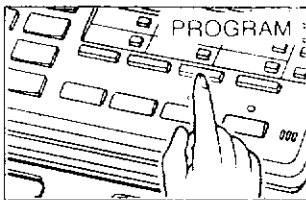
- 

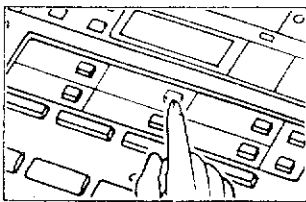
1 Нажмите кнопку PROGRAM. Индикатор MUTE/STORE горит.
- 

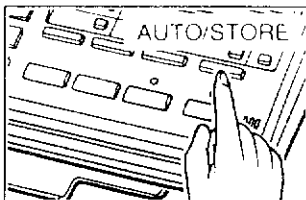
2 Нажмите кнопку прямого вызова, в которой записан необходимый Вам номер. Индикатор MUTE/STORE гаснет.
- 

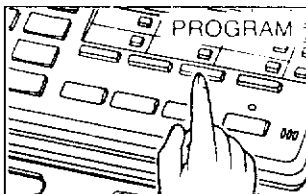
3 Нажмите кнопку AUTO/STORE. Индикатор MUTE/STORE горит.
- 

4 Нажмите кнопку PROGRAM. Индикатор MUTE/STORE гаснет.

Стирание номера, записанного для быстрого набора

Если Вы хотите стереть телефонный номер, записанный для быстрого набора, измените этап 2 приведенной выше процедуры на набор номера станции (01 - 20).

ПРОВЕРКА ПАМЯТИ С ПОМОЩЬЮ ГОЛОСА

Вы можете проверить записанный телефонный номер с помощью синтезированного голоса путем нажатия кнопки VOICE MEMO CHECK.

1

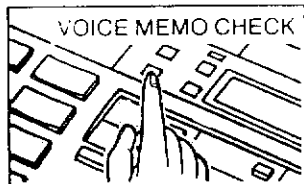

Нажмите кнопку
VOICE MEMO CHECK

2

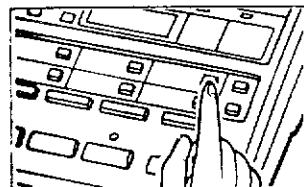

Нажмите кнопку прямого
вызова или номер станции (01 - 20),
в которой записан номер, который
Вы хотите проверить.
Телефонный номер объявляется и
отображается на индикаторе.

- Аппарат объявляет только номер и не объявляет "PAUSE", "FLASH", "*" и "#".
- Секретный телефонный номер не будет показан на индикаторе и не будет объявлен.

ДРУГИЕ ОПЕРАЦИИ

ПОВТОРНЫЙ НАБОР

Последний набранный номер до 30 цифр сохраняется в памяти. Кнопка REDIAL позволяет осуществить повторный набор автоматически.

ПРИ ИСПОЛЬЗОВАНИИ ТРУБКИ

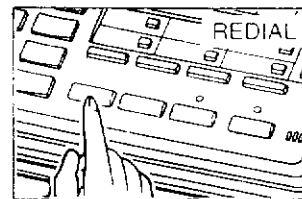

Поднимите трубку и нажмите
кнопку REDIAL.
Вы можете сделать повторный набор один раз.

ПРИ ИСПОЛЬЗОВАНИИ КНОПКИ SP-PHONE (АВТОМАТИЧЕСКИЙ ПОВТОРНЫЙ НАБОР).

1

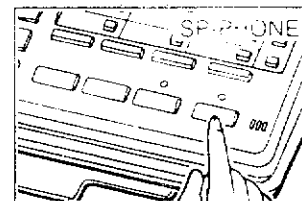

Нажать кнопку SP-PHONE
Индикатор SP-PHONE загорается.

2

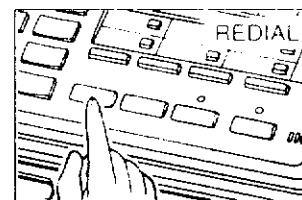

Нажмите кнопку REDIAL.
Если линия занята, аппарат осуществит
повторный набор автоматически до 15 раз
в течение 10-минутного интервала.
(Автоматический повторный набор.)

Автоматический набор будет отменен в следующих случаях:

- Если Вы нажали кнопку FLASH.
- Если Вы нажали кнопку SP-PHONE или подняли трубку.

МОЛЧАНИЕ

Кнопка MUTE используется в том случае, когда Вы не хотите, чтобы Вас слышал собеседник. При этом его голос будет слышен.

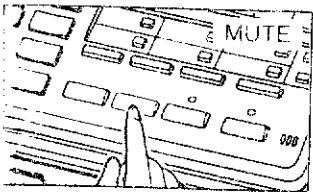

Нажмите кнопку MUTE.
Индикатор MUTE/STORE горит. Чтобы продолжить диалог, еще раз нажмите кнопку MUTE.

ЗАДЕРЖКА

Кнопка HOLD используется для того, чтобы во время разговора перевести вызов в режим задержки.

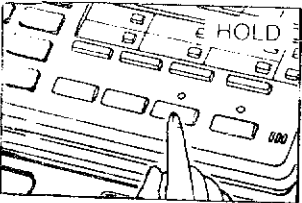

Нажмите кнопку HOLD
во время разговора.
Индикатор HOLD сверкает.
Вы можете положить трубку на рычаг.

Отмена задержки

■ Если трубка снята:
Нажмите кнопку HOLD.

■ Если трубка на рычаге:
Поднимите трубку или нажмите кнопку SP-PHONE.

■ Если используется другой телефон, подключенный к той же линии:
Поднимите трубку другого телефона. Если задержка не отключается, нажмите рычаг другого телефона в течение 1 секунды.

ДРУГИЕ ОПЕРАЦИИ (продолжение)

ТОН

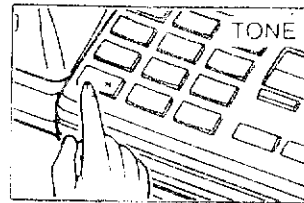

Кнопка TONE используется для телефонной службы вращательного типа. Нажатие этой кнопки позволяет перейти из импульсного режима в тональный режим в процессе набора и вводить специальные тональные послышки и коды для управления отвечающей системой, электронной банковской службой и другими специальными службами.

ПЕРЕКЛЮЧЕНИЕ

Нажатие кнопки FLASH используется вместо нажатия рычага. Кнопка FLASH служит для перехода в режим ожидания вызова. Для получения дополнительной информации необходимо обратиться в телефонную компанию.

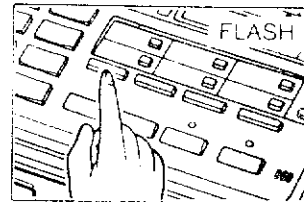

Если во время разговора Вас вызывает другой абонент и Вы слышите тон, нажмите кнопку FLASH.

Первый разговор переводится в режим задержки и Вы можете отвечать на другой вызов.

Для того, чтобы продолжить разговор с первым абонентом, снова нажмите кнопку FLASH (при этом второй разговор переводится в режим задержки).

■ С помощью кнопки FLASH можно получить доступ к некоторым возможностям Вашей частной телефонной станции вместо нажатия рычага. Это достигается путем нажатия кнопки FLASH во время операции набора. Кнопка FLASH может быть записана в память таким же образом, как и запись телефонных номеров на страницах 27 и 28.

ПАУЗА

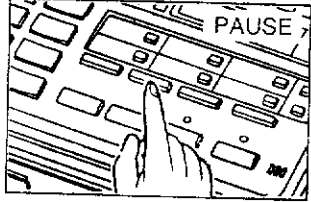

Кнопка PAUSE используется для получения доступа к внешней линии. Если Вы нажали кнопку PAUSE, то можете набирать номер телефона, не дожидаясь тонального сигнала набора от внешней линии.

Необходима одна пауза при ожидании внешнего тонального сигнала набора.
Пример (Частная телефонная станция с выходом в общую телефонную сеть):

Запись номера телефона в блок памяти.

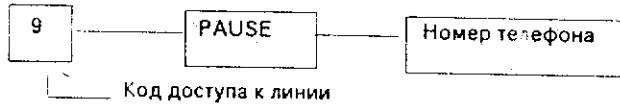

При повторном наборе пауза может требоваться Вашей частной телефонной станцией.

КОМБИНИРОВАННЫЙ НАБОР

Телефонный номер, состоящий из более, чем 16 цифр, может быть записан в две станции памяти.
Для набора номера необходимо выполнить следующие операции:

- 1 Поднимите трубку или нажмите кнопку SP-PHONE
- 2 Нажмите кнопку станции "1".
- 3 Нажмите кнопку станции "2".

Вместо использования двух станций памяти Вы можете записать часть номера в одну станцию памяти и набрать вторую часть номера вручную.

- 1 Поднимите трубку или нажмите кнопку SP-PHONE
- 2 Нажмите кнопку станции, подождите окончания набора, затем набирайте вручную.
- 3

ОТВЕЧАЮЩАЯ СИСТЕМА

Установка отвечающей системы на запись входных сообщений	39
Запись с начала ленты входных сообщений	40
Запись с конца последнего записанного сообщения	40
Запись после сообщений, которые Вы хотите сохранить	40
Прослушивание записанных сообщений	41
Речевое сообщение о времени и дне	41
Воспроизведение с начала ленты	42
Воспроизведение вновь записанных сообщений	42
Речевое меню	43
Дистанционное меню, использующее синтезированный голос	43
Переход к речевому меню	43
Прямые дистанционные операции	46
Воспроизведение вновь записанных сообщений	46
Обратная перемотка и быстрая перемотка вперед в процессе прослушивания сообщений	46
Возврат в исходное положение ленты в ходе сообщения для записи будущих сообщений	47
Запись Вашего сообщения без прослушивания исходящего сообщения (OGM)	48
Запись нового исходящего сообщения (OGM)	49
Изменение OGM режима (1 или 2)	50
Включение громкоговорителя	51
Дистанционная установка/отмена режима ответа	52
Передача входного сообщения (ICM)	53
Начальное программирование для передачи ICM	53
Запись OGM для передачи	53
Проверка Вашего передаваемого OGM	54
Запись телефонного номера в память станции передачи	55
Установка режима передачи	56
Прослушивание переданного входного сообщения	57
Запись номера для передачи с удаленного телефона	58
Дистанционная установка режима передач и	58
Другие возможности	59
Запись персональных сообщений (Message Memo)	59
Запись разговора (двухсторонняя запись)	60
Экранирование поступающих вызовов	61
Стирание записанных сообщений	61

УСТАНОВКА ОТВЕЧАЮЩЕЙ СИСТЕМЫ НА ЗАПИСЬ ВХОДНЫХ СООБЩЕНИЙ

Нажмите кнопку POWER ON/OFF для включения аппарата.
(Индикатор POWER горит.)
Через 7 секунд, аппарат будет готов отвечать на вызовы.
(Режим ответа)

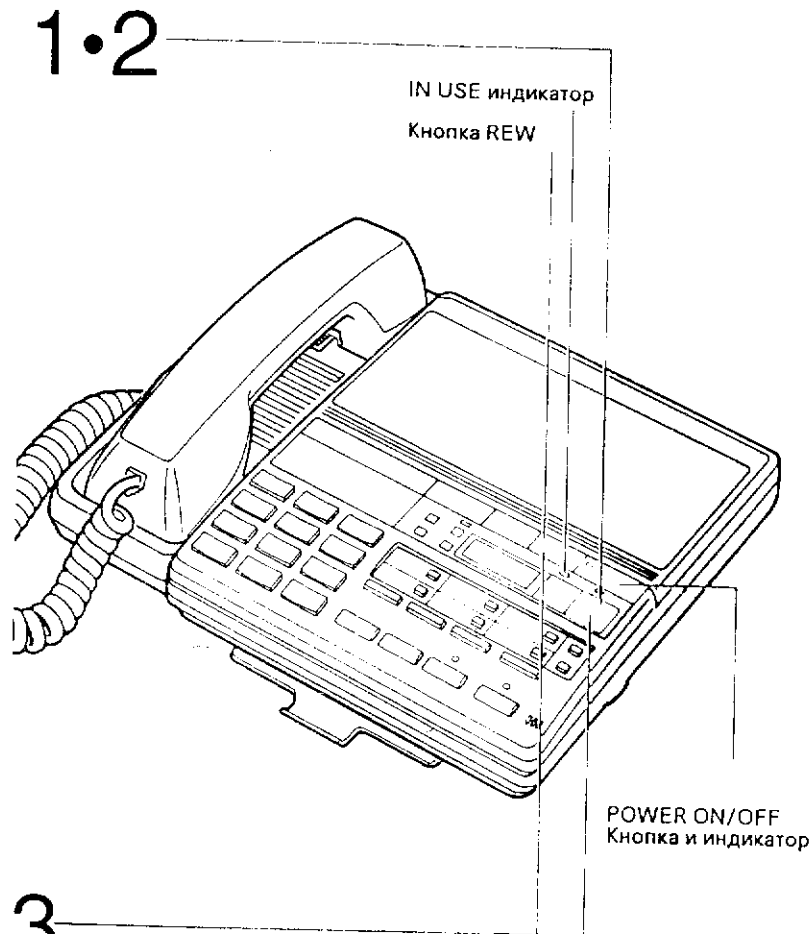

3

- Режим ответа. Когда вызов получен, аппарат отвечает на вызовы.
- Для изменения времени записи смотри страницы 17 и 18.
- Если Вы не хотите, чтобы аппарат отвечал на вызовы, выключите питание аппарата кнопкой POWER ON/OFF. Индикатор POWER ON/OFF гаснет.

ЗАПИСЬ С НАЧАЛА ЛЕНТЫ ВХОДНОГО СООБЩЕНИЯ

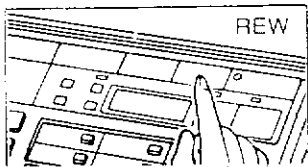

Нажмите кнопку REW для обратной перемотки ленты. Аппарат возвращается в исходное состояние и будет готов к ответу на следующий вызов.

ЗАПИСЬ С КОНЦА ПОСЛЕДНЕГО ЗАПИСАННОГО СООБЩЕНИЯ

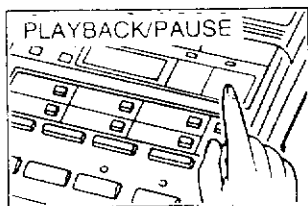

Нажмите кнопку PLAYBACK/PAUSE для воспроизведения всех записанных сообщений. Аппарат объявляет число записанных сообщений. После воспроизведения аппарат объявляет: "End of final message" ("Конец последнего сообщения") и будет автоматически готов отвечать на следующий вызов. Все записанные сообщения сохраняются.

ЗАПИСЬ С КОНЦА СООБЩЕНИЯ, КОТОРОЕ ВЫ ХОТИТЕ СОХРАНИТЬ

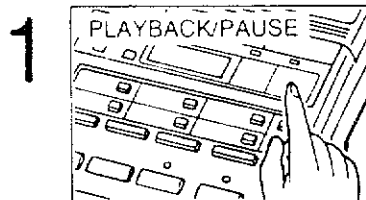

Нажмите кнопку PLAYBACK/PAUSE воспроизведения записи до конца того сообщения, которое Вы хотите сохранить. Аппарат объявляет число записанных сообщений.

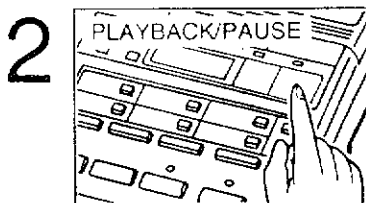

Нажмите кнопку PLAYBACK/PAUSE снова для паузы. Индикатор IN USE сверкает (режим паузы).

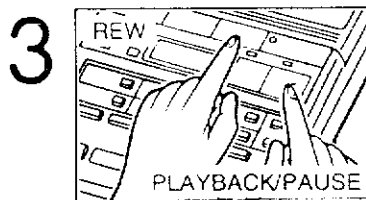

Нажмите кнопку REW и кнопку PLAYBACK/PAUSE одновременно. Индикатор IN USE гаснет, индикатор ANSWER загорается. Новые вызовы будут записаны с конца сообщения, которое Вы хотите сохранить.

РЕЧЕВОЕ МЕНЮ

ДИСТАНЦИОННОЕ МЕНЮ, ИСПОЛЬЗУЮЩЕЕ СИНТЕЗИРОВАННЫЙ ГОЛОС

Вы можете прослушать входные сообщения с удаленного тонального телефона. Дистанционное управление упрощено благодаря подсказкам синтезированного голоса.

Без каких-либо описаний Вы можете выполнить дистанционные операции такие, как воспроизведение новых сообщений, запись сообщения и др. Для управления аппаратом, пропуская речевое меню, смотри страницы 46-52.

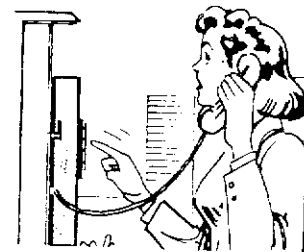

ПЕРЕХОД К РЕЧЕВОМУ МЕНЮ

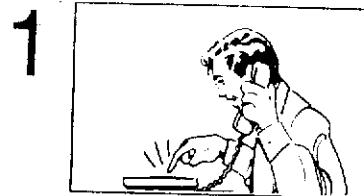

Вызовите Ваш аппарат.

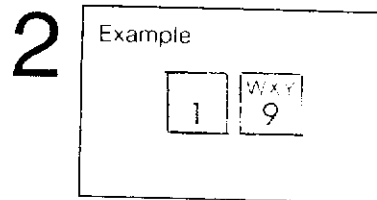

Наберите кодовый номер (например, 19) во время воспроизведения OGM. Аппарат объявляет число вновь записанных сообщений. Через 5 секунд аппарат переходит в речевое меню. Аппарат объявляет "Please push 1 for Playback, please push 2 for another function" ("Пожалуйста, нажмите 1 для воспроизведения, нажмите 2 для других функций").

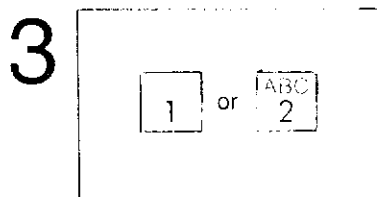

Нажмите "1" для воспроизведения, либо нажмите "2" для перехода к другим функциям.

- Смотри "Установка дистанционного кода на страницах 19 и 20.
- Смотри "Экономия оплаты" на с.15.

- 1 Вызовите Ваш аппарат.
- 2 Наберите кодовый номер во время OGM.
- 3 Аппарат объявляет число записанных сообщений.

■ Через 5 секунд после использования каждой функции аппарат повторит инструкции речевого меню с начала.

Пауза 5 секунд (пропуск времени для прямых дистанционных операций)

Нажмите 1 для воспроизведения
Нажмите 2 для сообщений другой функции

1

Воспроизведение

Нажмите 1 для воспроизведения новых сообщений
Нажмите 2 для другой функции

1

Воспроизведение новых сообщений

Нажмите 1 для записи сообщения
Нажмите 2 для другой функции

1

Запись сообщения

Повесьте трубку

Нажмите 1 для возврата в исходное
Нажмите 2 для другой функции

1

Возврат в исходное положение

Нажмите 1 для включения громкоговорителя
Нажмите 2 для другой функции громкоговорителя

1

Включение

Нажмите 1 для записи OGM
Нажмите 2 для другой функции

1

Запись OGM

Повторение

РЕЧЕВОЕ МЕНЮ (продолжение)

ВОСПРОИЗВЕДЕНИЕ

Аппарат перематывает ленту назад и воспроизводит все записанные сообщения.
* По окончании последнего сообщения объявляет "End of final Message" ("Конец последнего сообщения").
* Для продолжения подождите 5 секунд и аппарат включит речевое меню с начала.
Слышны короткие сигналы пока лента перематывается назад, затем длинный сигнал.

ВОСПРОИЗВЕДЕНИЕ ПАМЯТИ

Аппарат воспроизводит вновь записанные сообщения для проверки.

ЗАПИСЬ СООБЩЕНИЯ

Вы можете оставить сообщение на ленте входных сообщений.

- 1) Начинайте говорить после объявления "Marker Message" ("Запись сообщения")
- 2) После окончания повесьте трубку.

ВОЗВРАТ

Аппарат перематывает ленту к началу.

ВКЛЮЧЕНИЕ ГРОМКОГОВОРИТЕЛЯ

Вы можете включить громкоговоритель для прослушивания звуков в комнате.
Находящиеся в комнате могут слышать ваш голос.
Вы можете прослушивать в течение 30 секунд.

ЗАПИСЬ OGM

Вы можете дистанционно переписать исходящее сообщение. Аппарат объявляет "Please push 7 to start recording OGM one. Please push 8 to start recording OGM two. Please push 9 to end". ("Нажмите 7 для записи OGM один. Нажмите 8 для записи OGM два. Нажмите 9 для окончания").
1) Нажмите "7".
2) Говорите громко и четко сразу после длинного сигнала.
3) По окончании нажмите "9".
Если во время записи вы сделали паузу более 2 секунд, вы услышите 6 сигналов и объявление "Please record your Outgoing Message again" ("Запишите Ваше исходящее сообщение снова"). В этом случае повторите все с этапа 1.

ПЕРЕМОТКА НАЗАД/ ПЕРЕМОТКА ВПЕРЕД/ ВОЗВРАТ В ИСХОДНОЕ ПОЛОЖЕНИЕ ВО ВРЕМЯ ВОСПРОИЗВЕДЕНИЯ

Нажмите "9": Аппарат прекращает воспроизведение и объявляет "Please push 1 for back space, for skip, 3 for reset" ("Нажмите 1 для перемотки назад, 2 для прогона вперед, 3 для возврата в исходное положение").
Нажмите "1" или "2": лента перематывается назад или прогоняется вперед на длину, соответствующую 15 секундам воспроизведения.
Нажмите "3": аппарат перематывает ленту в исходное положение.

Вы можете повесить трубку в любой момент и аппарат автоматически переходит в режим ответа. Если вы повесили трубку без возврата ленты в исходное положение, запись будущих входных сообщений начнется с конца последнего сообщения.

ПРЯМЫЕ ДИСТАНЦИОННЫЕ ОПЕРАЦИИ

Вы можете отыскивать записанные сообщения и управлять аппаратом с помощью прямых дистанционных операций независимо от речевого меню. Если вы не нажмете ни одной кнопки, аппарат перейдет в режим речевого меню.

ВОСПРОИЗВЕДЕНИЕ ВНОВЬ ЗАПИСАННЫХ СООБЩЕНИЙ (ВОСПРОИЗВЕДЕНИЕ ПАМЯТИ)

1



Вызовите Ваш аппарат.

2

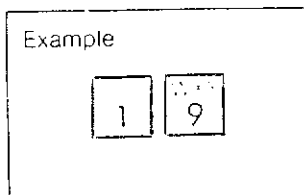

Наберите Ваш кодовый номер (например, 19) во время воспроизведения OGM. Аппарат объявляет число вновь записанных сообщений.

3

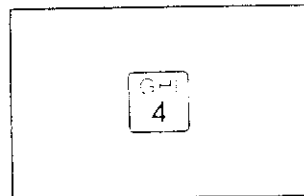

Нажмите "4" до того, как услышите синтезированный голос, сообщающий число записанных сообщений. Объявляется "Memory Playback" ("Воспроизведение памяти"). Аппарат воспроизводит вновь записанные сообщения. Даже во время воспроизведения слышанных ранее сообщений Вы можете пропустить их, нажав "4".

ОБРАТНАЯ ПЕРЕМОТКА И БЫСТРАЯ ПЕРЕМОТКА ВПЕРЕД В ПРОЦЕССЕ ПРОСЛУШИВАНИЯ СООБЩЕНИЙ

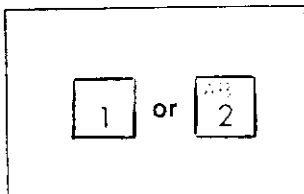

Для обратной перемотки нажмите "1". Для быстрой перемотки вперед нажмите "2". Лента будет перемотана назад или вперед на длину, соответствующую примерно 15 секундам воспроизведения.

ПРЯМЫЕ ДИСТАНЦИОННЫЕ ОПЕРАЦИИ (продолжение)

ВОЗВРАТ В ИСХОДНОЕ ПОЛОЖЕНИЕ ЛЕНТЫ ВХОДНОГО СООБЩЕНИЯ ДЛЯ ЗАПИСИ БУДУЩИХ СООБЩЕНИЙ

После прослушивания записанных сообщений Вы можете вернуть ленту входных сообщений в исходное положение и записывать новые

Лента входных сообщений (сообщения) с начала ленты заполнена! Лучше я верну ее в исходное положение ..."



После того, как записанные сообщения были воспроизведены, либо во время их воспроизведения:

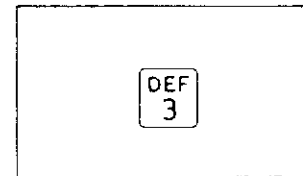

Нажмите "3". Аппарат объявляет "Reset" ("Возврат в исходное положение") и перематывает ленту к началу. Новые сообщения будут записаны, а старые сообщения пропадают.

ВОЗВРАТ ЛЕНТЫ В ИСХОДНОЕ ПОЛОЖЕНИЕ ПОСЛЕ ТОГО, КАК ВЫ ПРОСЛУШАЛИ ВНОВЬ ЗАПИСАННЫЕ СООБЩЕНИЯ (Memory Playback)

1

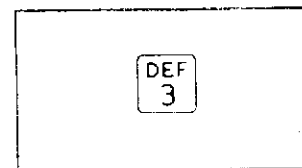

Нажмите "3". Аппарат объявляет "Reset". Аппарат перематывает ленту назад к началу вновь записанных сообщений, будет слышен звуковой сигнал.

2

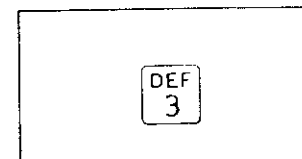

После звукового сигнала еще раз нажмите "3". Аппарат объявляет "Reset" и перематывает ленту назад к началу ранее записанных сообщений.

ЕСЛИ ВЫ ПЕРЕМОТАЛИ ЛЕНТУ НАЗАД ПО ОШИБКЕ

Нажмите "2" после звукового сигнала (лента была перемотана назад), затем повесьте трубку. Аппарат объявляет "Skip" ("Прогон"). Лента будет перемотана к концу записанных сообщений.

ЗАПИСЬ ВАШЕГО СООБЩЕНИЯ БЕЗ ПРОСЛУШИВАНИЯ ИСХОДЯЩЕГО СООБЩЕНИЯ (OGM)

Вы можете записать сообщение, не прослушивая исходящее сообщение.

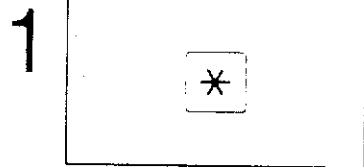

Вызовите Ваш аппарат,
затем нажмите "*"
во время воспроизведения
исходящего сообщения.
Исходящее сообщение прерывается.



Начинайте говорить после
звукового сигнала.

ДИСТАНЦИОННЫЕ ОПЕРАЦИИ (продолжение)

ЗАПИСЬ НОВОГО ИСХОДЯЩЕГО СООБЩЕНИЯ (OGM)

Вы можете изменить содержание Вашего исходящего сообщения с удаленного телефона.

ПЕРЕЗАПИСЬ OGM 1

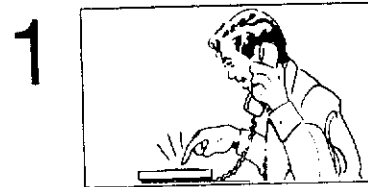

Вызовите Ваш аппарат.

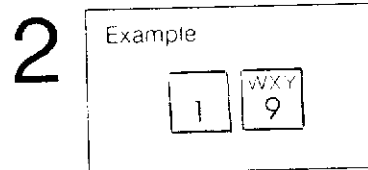

Наберите кодовый номер
(например, 19) во время
воспроизведения исходящего
сообщения.
Аппарат объявляет число вновь
записанных сообщений.

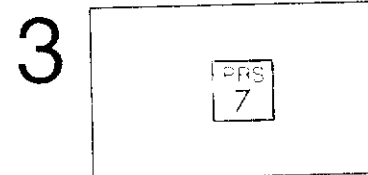

Нажмите "7" для возврата
ленты в исходное положение.
Аппарат объявляет "Recording
OGM one" ("Запись OGM один").
Будет слышна серия коротких
звуковых сигналов непрерывно до
тех пор, пока лента не вернется
в исходное положение, затем
следует длинный звуковой сигнал.



Немедленно говорите после
длинного звукового сигнала.
Не делайте паузу более 2 секунд.
Если Вы услышите 6 звуковых
сигналов и объявление "Please
record your Outgoing Message again",
начните сначала с этапа 3 в
течение 5 секунд.

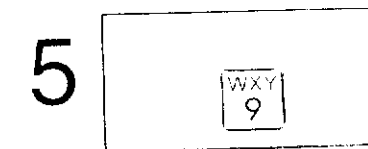

Нажмите "9" по окончании.
Новое OGM воспроизводится
для проверки или исправления.

ПЕРЕЗАПИСЬ OGM 2

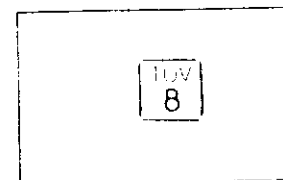

Нажмите "8" вместо "7" в пункте 3
вышеизложенной процедуры.
Аппарат объявляет "Recording
OGM two" ("Запись OGM два").

ИЗМЕНЕНИЕ РЕЖИМА OGM (1 или 2)

Вы можете изменить режим исходящего сообщения.

ИЗ OGM 1 В OGM 2

1



Вызовите Ваш аппарат.

2

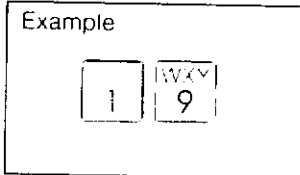

Наберите кодовый номер (например, 19) во время воспроизведения исходящего сообщения.

Аппарат объявляет число вновь записанных сообщений.

3

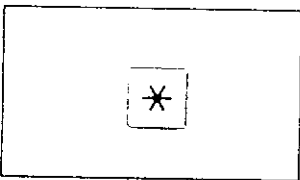

Нажмите "*".

4

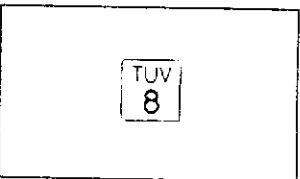

Нажмите "8".

Аппарат объявляет "Two" ("Два") и воспроизводит OGM 2.

ИЗ OGM 2 В OGM 1

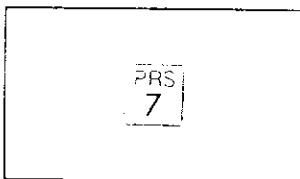

Нажмите "7" вместо "8" в пункте 4 вышеизложенной процедуры. Аппарат объявляет "One" ("Один") и воспроизводит OGM 1.

ПРЯМЫЕ ДИСТАНЦИОННЫЕ ОПЕРАЦИИ (продолжение)

ВКЛЮЧЕНИЕ ГРОМКОГОВОРИТЕЛЯ

Вы можете прослушать звуки в комнате, где установлен аппарат, и поговорить с кем-либо, кто находится в комнате, путем дистанционного включения громкоговорителя.



1



Вызовите Ваш аппарат.

2

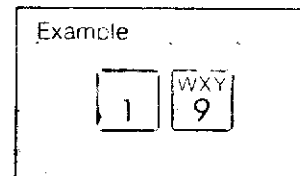

Наберите кодовый номер (например, 19) во время воспроизведения исходящего сообщения.

Аппарат объявляет число вновь записанных сообщений.

3

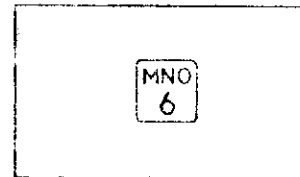

Нажмите "6".

Аппарат объявляет "Answer back". Громкоговоритель будет включен в течение 30 секунд.

- Если Вы хотите поговорить с кем-либо в комнате, попросите его снять трубку или нажать кнопку SP-PHONE.
- Если уровень громкости аппарата был уменьшен, то Вас могут не услышать из громкоговорителя.
- Если никто не снимает трубку и не нажимает кнопку SP-PHONE, то каждые 30 секунд будет слышен звуковой сигнал.
- Для продолжения нажмите "6" еще раз в течение 5 секунд после сигнала. Через 5 секунд после звукового сигнала аппарат переходит в режим речевого меню.

ДИСТАНЦИОННАЯ УСТАНОВКА/ОТМЕНА РЕЖИМА ОТВЕТА

Вы можете установить или отменить режим ответа с удаленного телефона.



ДЛЯ УСТАНОВКИ РЕЖИМА ОТВЕТА

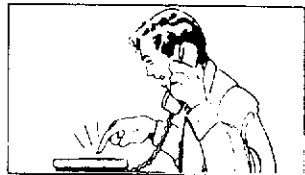

Вызовите Ваш аппарата и пусть он звонит 15 раз. Аппарат ответит, будет передано исходящее сообщение, затем повесьте трубку. Аппарат будет готов отвечать на следующие телефонные вызовы.

ДЛЯ ОТМЕНЫ РЕЖИМА ОТВЕТА



Вызовите Ваш аппарат.

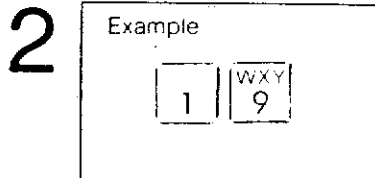

Наберите Ваш кодовый номер (например, 19) во время воспроизведения исходящего сообщения. Аппарат объявляет число вновь записанных сообщений.

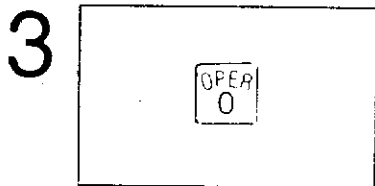

Нажмите "0". Аппарат будет выключен и не будет отвечать на любые вызовы.

ПЕРЕДАЧА ВХОДНОГО СООБЩЕНИЯ (ICM)

Если номер телефона записан в станцию передачи и аппарат установлен в режим передачи, то после записи каждого входного сообщения аппарат автоматически будет набирать номер, куда входное сообщение должно быть передано.

НАЧАЛЬНОЕ ПРОГРАММИРОВАНИЕ ДЛЯ ПЕРЕДАЧИ ICM

Перед записью номера телефона в память блока передачи необходимо выполнить следующее программирование.

1 Нажмите

PROGRAM	#	3	1	AUTO/STORE	PROGRAM
---------	---	---	---	------------	---------

2 Для передачи входных сообщений по выбранному Вами телефонному номеру необходимо записать этот номер в память станции передачи. (Смотри с.55.)

ЗАПИСЬ OGM ДЛЯ ПЕРЕДАЧИ

Когда вызванный абонент отвечает, аппарат воспроизводит OGM для передачи, которое информирует Вас о том, что было записано входное сообщение. Перед использованием данной возможности по передаче ICM запишите OGM для передачи. Время записи передаваемого OGM составляет 30 секунд. Убедитесь, что индикатор POWER горит.

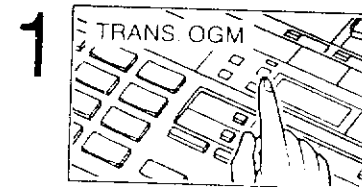

Нажмите кнопку TRANS. OGM. Индикатор TRANSFER вначале сверкает, затем загорается ровным светом после того, как аппарат закончит перемотку перемотку ленты OGM назад.

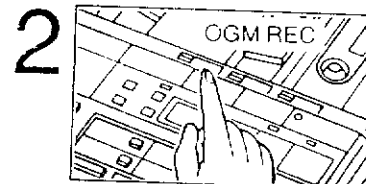

Нажмите кнопку OGM REC до появления длинного звукового сигнала, затем отпустите ее. Индикатор IN USE сверкает.



Немедленно начинайте запись.

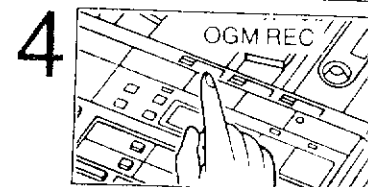

Нажмите кнопку OGM REC снова после окончания записи. Аппарат возвращает ленту OGM в исходное положение и он готов отвечать на поступающие вызовы.

ПРОВЕРКА ВАШЕГО ПЕРЕДАВАЕМОГО OGM

1 Нажмите кнопку TRANS. OGM

Индикатор TRANSFER вначале сверкает, затем загорается, ровным светом после того, как аппарат закончит перемотку перемотку ленты OGM назад.

2 Нажмите кнопку OGM PLAY.

Нажмите кнопку OGM PLAY еще раз, если Вы хотите остановить воспроизведение.

Пример передаваемого OGM

"Привет. Это Дик Смит. Я хочу навестить Вас сегодня. Если кто-нибудь позвонит в мое отсутствие, отвечающая система примет сообщения. Поэтому не могли бы Вы сообщить мне, если отвечающая система позвонит Вам до моего прихода? Спасибо!"

ПРИМЕЧАНИЕ:

- Если начальное программирование установлено для режима страничной системы (смотри ПРИМЕЧАНИЕ на с.57), передаваемое OGM не воспроизводится и запись OGM не нужна.
- Говорите громко и четко сразу после звукового сигнала на расстоянии около 20 см от микрофона (MIC). Не делайте пауз длинее 2 секунд. Если Вы услышите 6 звуковых сигналов и объявление "Please record your Outgoing Message again", необходимо начать сначала со 2-го этапа после того, как аппарат закончит перемотку.

ПЕРЕДАЧА ВХОДНОГО СООБЩЕНИЯ (продолжение)

ЗАПИСЬ ТЕЛЕФОННОГО НОМЕРА В ПАМЯТЬ БЛОКА ПЕРЕДАЧИ

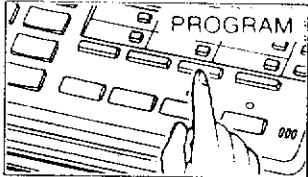
- 

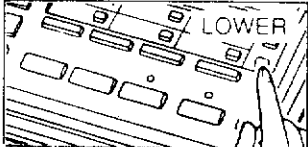
1 Нажмите кнопку PROGRAM. Индикатор MUTE/STORE горит.
- 

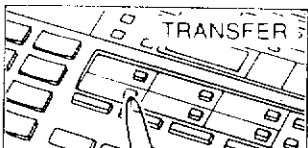
2 Нажмите кнопку LOWER. Индикатор MUTE/STORE сверкает.
- 

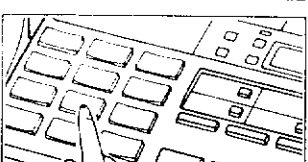
3 Нажмите кнопку TRANSFER. Индикатор MUTE/STORE гаснет.
- 

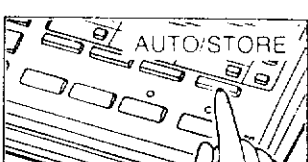
4 Наберите телефонный номер (до 30 цифр).
- 

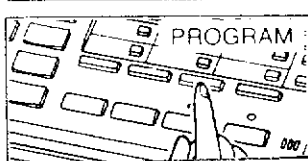
5 Нажмите кнопку AUTO/STORE. Индикатор MUTE/STORE горит.
- 

6 Нажмите кнопку PROGRAM. Индикатор MUTE/STORE гаснет.

Вместо записи в память станции передачи номера телефона Вы можете записать номер страничной системы. Смотри примечание на с.57.

УСТАНОВКА РЕЖИМА ПЕРЕДАЧИ

Убедитесь, что номер для передачи записан в память, а индикатор POWER горит.

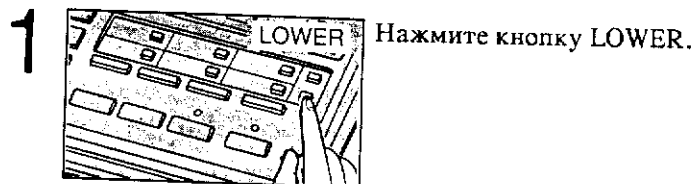

ОТМЕНА

Повторите пункты 1 и 2. Индикатор TRANSFER гаснет.

ПЕРЕДАЧА ВХОДНОГО СООБЩЕНИЯ (ICM) (продолжение)

ПРОСЛУШИВАНИЕ ПЕРЕДАННОГО ВХОДНОГО СООБЩЕНИЯ

Каждый раз, когда входное сообщение записывается, аппарат автоматически набирает номер телефона, куда передается входное сообщение.

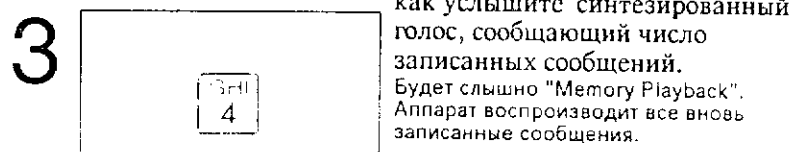
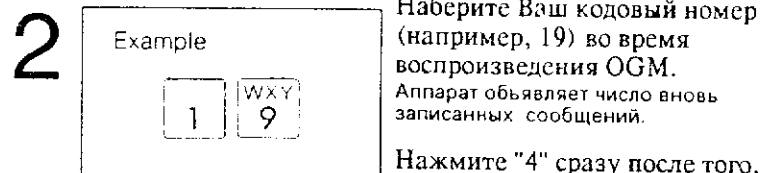
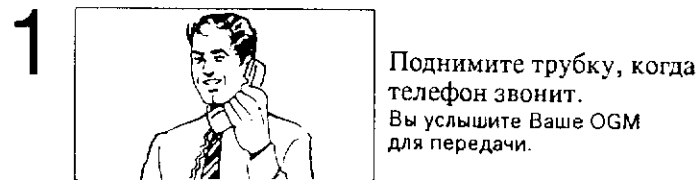

ПРИМЕЧАНИЕ:

- Если Вы не можете ввести кодовый номер во время OGM, повесьте трубку. Ваш аппарат KX-T2470 произведет новый набор через 1 минуту.
- Если номер занят, аппарат повторяет набор до 15 раз в течение 10 минут.
- Если никто не отвечает, вызов будет отключен через 1 минуту. Аппарат произведет новый набор через 1 минуту.
- Если у Вас имеется страничная система, то функция передачи может быть использована, когда входное сообщение записывается путем программирования номера страничной системы в память блока передачи. В зависимости от типа страничной системы аппарат может вызвать страничную систему несколько раз. В этом случае необходимо выполнить следующее перепрограммирование, чтобы избежать повторного набора.

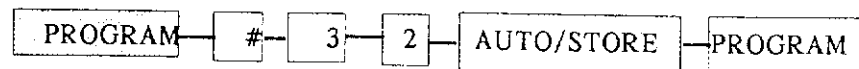

ЗАПИСЬ НОМЕРА ДЛЯ ПЕРЕДАЧИ С УДАЛЕННОГО ТЕЛЕФОНА

Если Вы забыли запрограммировать номер телефона, куда должно быть передано входное сообщение, то этот номер можно запрограммировать с удаленного телефона.

- 1 Вызовите Ваш аппарат и наберите кодовый номер во время воспроизведения исходящего сообщения.
- 2 После того, как Вы услышите звуковые сигналы, показывающие количество вновь записанных сообщений, немедленно нажмите следующие кнопки.

Для домашнего аппарата:

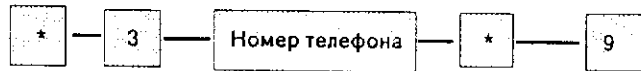

Для аппарата, находящегося позади частной телефонной станции:

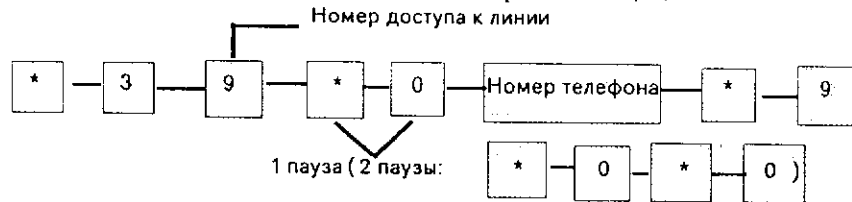

Для подтверждения

Повторите процедуру записи.

Смотри процедуру "Подтверждение запомненного номера" на с.30.

Для установки режима передачи сразу после записи номера телефона

В течение 10 секунд после записи последовательно нажмите "*" и "1".

ДИСТАНЦИОННАЯ УСТАНОВКА РЕЖИМА ПЕРЕДАЧИ

Вы можете установить или отменить режим передачи с удаленного телефона. После вызова Вашего аппарата и ввода кодового номера во время воспроизведения исходящего сообщения:

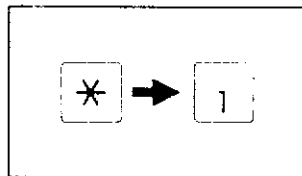

Нажмите "*" сразу после того, как услышите звуковые сигналы, показывающие количество записанных сообщений, затем нажмите "1".

Если номер телефона не записан в память блока передачи, Вы услышите 6 сигналов.

В этом случае необходимо записать номер телефона. (Смотри процедуру записи на этой странице.)

Для отмены

Нажмите "2" вместо "1" в процедуре, изложенной выше.

ДРУГИЕ ВОЗМОЖНОСТИ

ЗАПИСЬ ПЕРСОНАЛЬНЫХ СООБЩЕНИЙ (Message Memo)

Можно записать сообщение на ленту Его получит каждый, кто будет прослушивать сообщения с удаленного телефона.

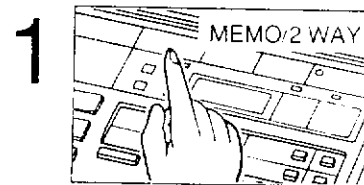

1 Нажмите кнопку MEMO/2WAY до появления звуковых сигналов. Индикатор IN USE загорается. Число сообщений на индикаторе возрастает на 1.



2 Немедленно приступайте к записи. Говорите громко и четко сразу после звукового сигнала на расстоянии около 20 см от микрофона (MIC).

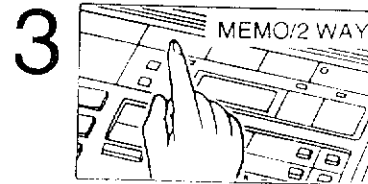

3 Снова нажмите кнопку MEMO/2WAY, когда Вы закончили запись. Индикатор IN USE гаснет, индикатор ANSWER сверкает, показывая, что Ваше сообщение было записано и аппарат будет готов отвечать на поступающие вызовы.

■ Персональное сообщение будет воспроизведено вместе с другими входными сообщениями путем нажатия кнопки PLAYBACK/PAUSE.

ЗАПИСЬ РАЗГОВОРА (ДУХУХСТОРННЯЯ ЗАПИСЬ)

Вы можете записать телефонный разговор. Во время записи разговора каждые 15 секунд будет слышен звуковой сигнал, показывающий другой стороне, что разговор записывается.

Для отмены сигнала смотри информацию ниже.

ВАЖНАЯ ИНФОРМАЦИЯ

Проконсультируйтесь в местном юридическом агентстве перед отключением сигнала, сообщающего о записи разговора, так как во многих странах существуют ограничения на запись телефонных разговоров.

ПРОГРАММИРОВАНИЕ ДУХУХСТОРННЕГО ЗВУКОВОГО СИГНАЛА

Нажмите следующие кнопки.

Для отмены сигнала:

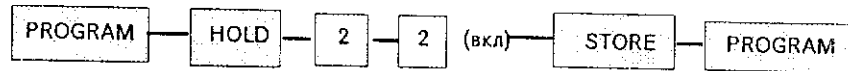

Для установки сигнала:



ЗАПИСЬ РАЗГОВОРА

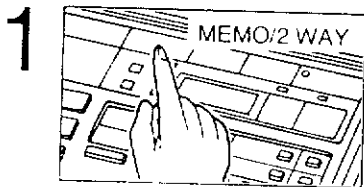

Во время разговора с другим абонентом нажмите кнопку MEMO/2WAY до появления звукового сигнала. Индикаторы IN USE и ANSWER горят. Число сообщений на индикаторе возрастает на 1.

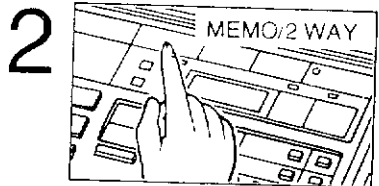

Нажмите кнопку MEMO/2WAY еще раз, когда вы закончили запись. Индикатор IN USE гаснет, индикатор ANSWER сверкает, показывая, что разговор был записан и аппарат будет готов отвечать на поступающие вызовы.

■ Записанный разговор может быть воспроизведен вместе с другими входными сообщениями путем нажатия кнопки PLAYBACK/PAUSE.

ДРУГИЕ ВОЗМОЖНОСТИ (продолжение)

ЭКРАНИРОВАНИЕ ПОСТУПАЮЩИХ ВЫЗОВОВ

Вы можете остановить запись входного сообщения, снять трубку или нажать кнопку SP-PHONE и начать разговор с вызывающей стороной.

1

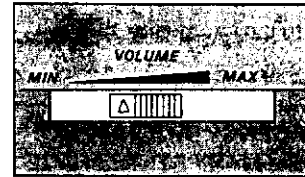

Отрегулируйте уровень громкости.

2



Если Вы хотите разговаривать с вызывающим абонентом во время записи входного сообщения, поднимите трубку или нажмите кнопку SP-PHONE и говорите. Аппарат автоматически прекратит запись и будет готов отвечать на следующие телефонные вызовы. Даже если трубка другого телефона, подсоединенного к той же линии поднята, аппарат прекратит запись. Если запись ICM не прекращается, нажмите на рычаг в течение 1 секунды.

СТИРАНИЕ ЗАПИСАННЫХ СООБЩЕНИЙ

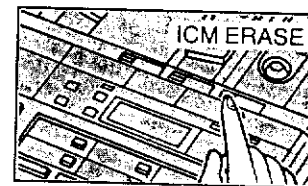

Нажмите кнопку ICM ERASE до появления звуковых сигналов. Аппарат стирает записанные сообщения, в то время как происходит перемотка ленты. Для того, чтобы остановить стирание, нажмите кнопку ICM ERASE.







Tabs

Лента может быть стерта, даже если предохранители записи в кассете были. Предохранители удалены.

ОБЩАЯ ИНФОРМАЦИЯ

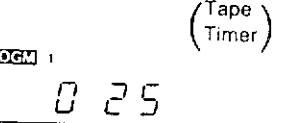
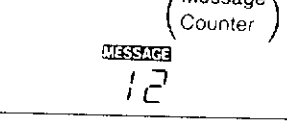
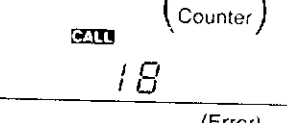
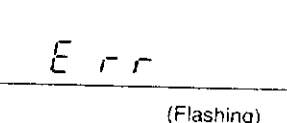
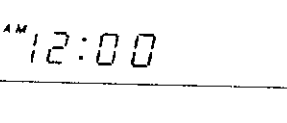
Жидкокристаллический индикатор	63
Объявления аппарата	64
Руководство по поиску неисправностей	65
Установка аппарата на стене	67
Порядок замены принадлежностей	69
Эксплуатация	71
Предостережения	73
Важная информация	74
Инструкции по безопасности	76-77

ЖИДКОКРИСТАЛЛИЧЕСКИЙ ИНДИКАТОР

ИЗОБРАЖЕНИЕ	ОПИСАНИЕ
	Кнопка POWER ON/OFF в положении выключено (off). Индикатор POWER не горит.
	Записывается или воспроизводится исходящее сообщение. Пример: "25" означает, что прошло 25 секунд.
	Время записи установлено на "1 Minute" или "VOX" режим. Индикатор показывает число записанных сообщений.
	Время записи установлено на "Announced only" режим. Индикатор показывает число полученных вызовов.
	<ul style="list-style-type: none"> * Лента OGM повреждена или не установлена. * В записи OGM пауза более 2 секунд.
	<ul style="list-style-type: none"> * Адаптер переменного тока только что подключен впервые к аппарату. * При восстановлении питания после его пропадания.
	При подтверждении телефонного номера, включающего "*", при проверке с помощью голоса.
	При подтверждении телефонного номера, включающего "#", при проверке с помощью голоса.
	При подтверждении телефонного номера, включающего "PAUSE", при проверке с помощью голоса.
	При подтверждении телефонного номера, включающего "FLASH", при проверке с помощью голоса.

ОБЪЯВЛЕНИЯ АППАРАТА

ОБЪЯВЛЕНИЕ	ОПИСАНИЕ
Number of messages received twelve (Записано 12 сообщений)	<ul style="list-style-type: none"> * При нажатии кнопки PLAYBACK/PAUSE или кнопки NEW MESSAGE * При нажатии дистанционного кода на удаленном телефоне для воспроизведения записанных сообщений
End of final message	Все записанные сообщения были (Конец последнего сообщения) воспроизведены
End of tape	Лента входных сообщений заполнена (Конец ленты)
Please record your Outgoing Message again (Пожалуйста, запишите Ваше исходящее сообщение снова)	Вы сделали паузу более 2 секунд при записи исходящего сообщения
Monday seven o'clock AM	<p>Индикатор показывает (Понедельник 7 часов утра)</p> <p>Display shows</p> <p>AM 7:00</p> <p>При нажатии кнопки TIME DAY CHECK</p>

■ При управлении аппаратом с удаленного телефона вы можете слышать инструкции, передаваемые синтезированным голосом (смотри с.43-45).

РУКОВОДСТВО ПО ПОИСКУ НЕИСПРАВНОСТЕЙ

ПРОБЛЕМА	ПРИЧИНА И УСТРАНЕНИЕ
Аппарат не работает при нажатии любой кнопки.	Подсоедините адаптер переменного тока и нажмите кнопку для включения POWERON/OFF аппарата.
Аппарат был установлен в режим ответа, но не было записано ни одного входного сообщения	<ul style="list-style-type: none"> * Лента кассеты оборвалась или кассета не установлена. Установите ленту или замените ее на новую. * Неправильно записано исходящее сообщение (OGM). Запишите новое OGM. * Переключатель времени записи установлен в положение "ANN.ONLY" (Смотри страницы 17 и 18).
Аппарат не функционирует. Однако, звучат 6 сигналов и индикатор показывает "Err".	<ul style="list-style-type: none"> * Оборвана лента кассеты. Замените ее на новую. * Очистите магнитные головки (Смотри с.82.)
При записи OGM звучат 6 сигналов, объявление "Please record your Outgoing Message again" и индикатор показывает "Err".	Перезапишите Ваше OGM. Говорите громко и четко без пауз длиннее 2 секунд.
При воспроизведении записи уровень звука низкий, хотя регулятор включен полностью.	Очистите магнитные головки. (Смотри с.82.)
Прослушав все записанные сообщения, Вы хотите записать следующий вызов вслед за последним записанным сообщением.	Подождите 7 секунд. Аппарат будет готов записать следующий вызов. В случае дистанционного управления просто повесьте рубку.
Некоторые входные сообщения не были записаны до конца.	Установите переключатель CPC (Управление вызывающей стороной) в положение "B". (Смотри страницы 13 и 14)
Не производится передача ICM (входного сообщения).	Номер телефона не записан в станцию памяти для передачи. Убедитесь, что режим передачи установлен. (Смотри страницы 56 и 58.)

ПРОБЛЕМА

ПРИЧИНА И УСТРАНЕНИЕ

<p>Вы нажимаете кнопку на удаленном телефоне, но аппарат не правильно реагирует.</p>	<ul style="list-style-type: none"> * Убедитесь, что набрали дистанционный код. * Запишите OGM в тихом месте. В некоторых районах кнопочный тоновый телефон может не работать из-за условий на линии, например, шумов, помех и т.д. * Аппарат может не отвечать, если тоновый телефон генерирует слишком ороткие тоновые послылки, чтобы активизировать аппарат. Твердо нажимайте кнопки.
<p>Аппарат не объявляет время и день при нажатии кнопки TIME DAY CHECK.</p>	<ul style="list-style-type: none"> * Установите время и день снова. (Смотри страницы 11 и 12.) * Отрегулируйте уровень громкости.
<p>Страничная система делает повторяющиеся звонки. (Когда номер страничной системы записан в качестве номера для передачи.)</p>	<p>Смотри примечание на с.57.</p>

УСТАНОВКА АППАРАТА НА СТЕНЕ

Аппарат может быть установлен на ровной поверхности стены. Если у Вас нет установленной модульной настенной платы, рекомендуем обратиться в телефонную компанию.

- 1  Отсоедините шнур трубки от аппарата.
- 2  Разверните рычаг трубки как показано.
- 3  Уложите телефонный шнур как показано.
- 4  Установите настенное приспособление как показано.
- 5  Установите аппарат с помощью отверстий, как показано.

6

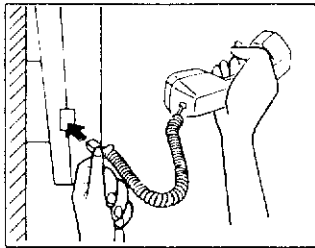

Подсоедините шнур трубки к аппарату.

7

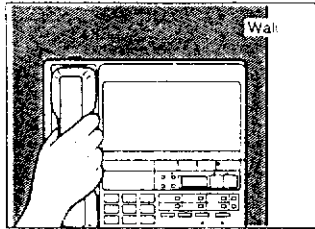

Установите трубку, как показано на рисунке.

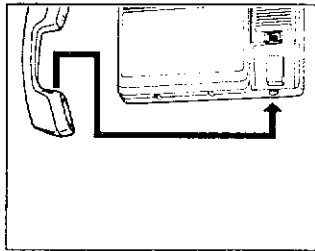

Во время разговора трубку на некоторое время можно повесить, как показано на рисунке.

ПОРЯДОК ЗАМЕНЫ ПРИНАДЛЕЖНОСТЕЙ

- Для замены частей аппарата и принадлежностей необходимо обращаться к местному уполномоченному дистрибьютеру.
- Информация об уполномоченных дистрибьютерах в вашем районе по бесплатному телефону: 1-800-545-2672.

Наименование	Описание	Примечание
KX-J07W KX-J15W KX-J25W	Шнур трубки	210см 450см 750см (W: белый цвет)
KX-J66	T-адаптер	Параллельное соединение для одной линии
KX-C150 KX-C300	Лента OGM	
KX-C600 KX-C900	Лента ICM	

КРАТКАЯ ИНСТРУКЦИЯ для дистанционного тонального управления

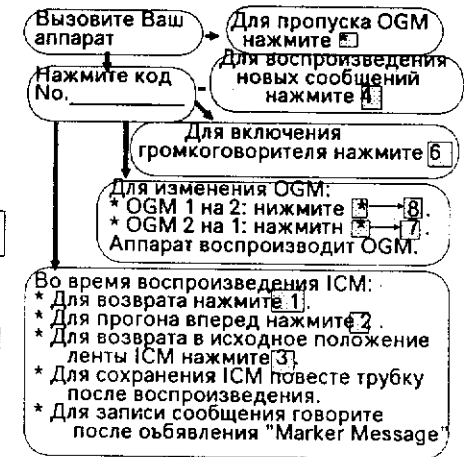

- * Для дистанционной установки режима вызовите Ваш аппарат и подождите до 15 звонков.
- * Для дистанционного выключения аппарата нажмите код → нажмет 0 → повесте трубку.

ЭКСПЛУАТАЦИЯ

Поскольку магнитные головки и оси устройства находятся в контакте с лентой, то пыль и вещество с покрытия ленты могут прилипнуть к этим частям, вызывая искажения. Необходимо производить чистку этих частей следующим образом.

ПОВЕРХНОСТЬ МАГНИТНЫХ ГОЛОВОК, ПРИЖИМНЫЕ РОЛИКИ И ОСИ НЕОБХОДИМО ЧИСТИТЬ С ПОМОЩЬЮ ВАТНОГО ТАМПОНА.

Если поверхности сильно загрязнены, можно смочить тампон спиртом.

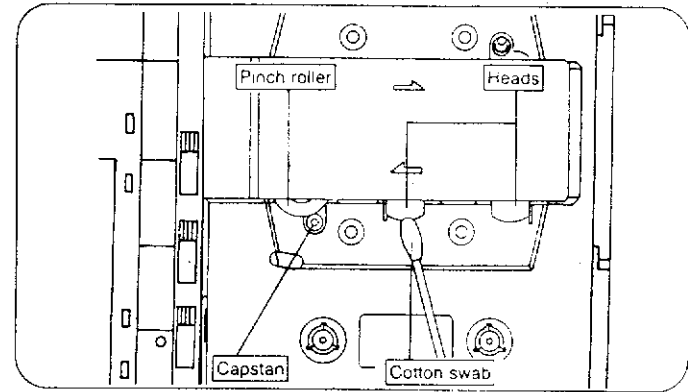

- Нельзя располагать магнитные или металлические предметы, например, отвертку, вблизи магнитных головок, так как эти предметы могут их намагнитить.
- Нельзя смазывать маслом никакие части аппарата.

Вызовите Ваш аппарат → Нажмите код No.

Перезапись OGM

1. Нажмите 7 для перезаписи OGM1. или Нажмите 8 для перезаписи OGM2.
2. Говорите после длинного сигнала.
- * Не делайте пауз более 2 секунд.
3. По окончании нажмите 9.

Запись номера для передачи.

Аппарат дома

Нажмите * 3 → Сигнал → Номер → * → 9

Аппарат в офисе

(частная телефонная связь)

Нажмите * 3 → Сигнал → 9 (доступ) →

* → 0 → Номер → * → 9

1 пауза (2 паузы * → 0 → * → 0)

* Аппарат перейдет в режим речевого меню, если Вы не нажмете ни одной кнопки.

* Для установки режима передачи:

Нажмите *, затем 1.

* Для отмены режима передачи:

Нажмите *, затем 2.

Прослушивание передаваемого ISM

1. Снимите трубку при получении вызова.

2. Нажмите код No. во время передачи OGM.

* Если код No. не принят, повесьте трубку. Аппарат вызовет Вас через 1 минуту.

3. Нажмите 4 для воспроизведения сообщений.

* Если Вы не нажмете "4" аппарат перейдет к речевому меню. Выполняйте инструкции речевого меню.

4. По окончании повесьте трубки.

* Нажимайте все кнопки твердо.

ТИПЫ OGM И ICM КАССЕТ

- Для оптимального звучания рекомендуется перевернуть кассету на другую сторону через полгода и заменить на новую через год при условии, что аппарат отвечает примерно на 10 вызовов ежедневно.
- При выходе кассеты из строя замените ее высококачественной лентой "NORMAL". Используйте кассеты Panasonic (C15 или C30 для OGM, C60 или C90 для ICM), TDK или MAXELL. Металлизированные или хромированные ленты не пригодны.
- Не оставляйте кассеты вблизи от источников магнитных полей, например, магнитов или телевизоров, поскольку из-за этого лента может быть стерта.
- Провисание ленты можно устранить путем вращения колесика с помощью карандаша, как показано на рисунке.

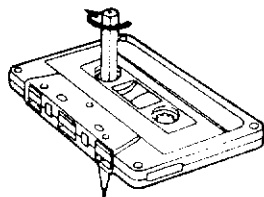

УСТАНОВКА КРЫШКИ КАССЕТ

Если крышка открылась, установите ее как показано.

Установите штифт на конце ребра крышки в отверстие.

Fit the peg at the end of the panel's rib into the hole.

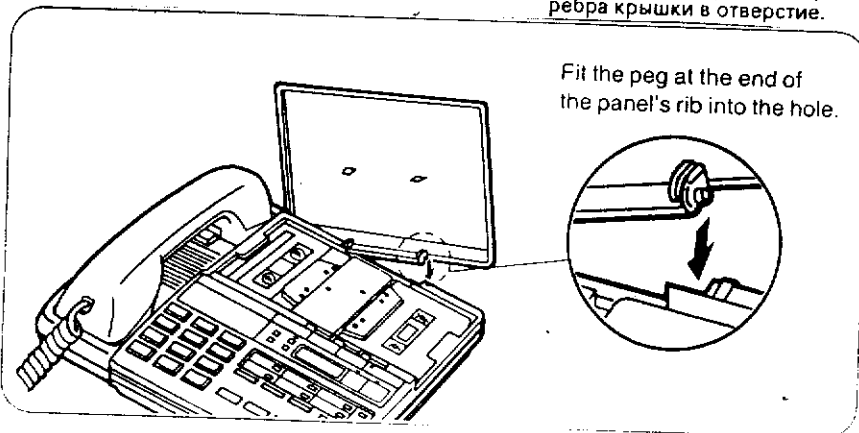

ПРЕДОСТЕРЕЖЕНИЯ

Особое внимание обратите на меры предосторожности, перечисленные ниже.

БЕЗОПАСНОСТЬ

- 1) Источник питания: Аппарат должен подключаться к источнику питания, тип которого указан в инструкции, либо указан на аппарате.
- 2) Время простоя: Когда аппарат не используется, отключите питание. Если аппарат не используется в течение длительного времени, необходимо отсоединить его от источника переменного тока.

В случае какой-либо неисправности отсоедините аппарат от телефонной линии и подключите работающий исправный телефон. Если он работает нормально, Вам необходимо обратиться по вопросу ремонта телефона Panasonic в один из центров обслуживания. Если исправный телефон также не работает, необходимо связаться с телефонной компанией.

УТАНОВКА

Окружающая среда

- 1) Вода и сырость: Не используйте аппарат вблизи воды, например, около ванны. Не устанавливайте на влажное основание.
- 2) Тепло: Аппарат должен быть расположен на удалении от источников тепла. Аппарат должен работать в диапазоне температур от 5 С до 40 С.

РАЗМЕЩЕНИЕ

- 1) Посторонние материалы: Не допускается попадание посторонних предметов и проливание жидкостей на аппарат. Не подвергайте аппарат воздействию сильного дыма сигарет, пыли, ударов.
- 2) Магнетизм: Аппарат должен располагаться на удалении от приборов и оборудования, генерирующих сильные магнитные поля.
- 3) Нельзя класть на аппарат тяжелые предметы.
- 4) Поверхность: Установите аппарат на ровную поверхность.

ПРЕДУПРЕЖДЕНИЕ

Чтобы предотвратить опасность возгорания или короткого замыкания не подвергайте аппарат воздействию дождя или других типов влаги.

Этот телефон обеспечивает индуктивную связь средств прослушивания.

ВАЖНАЯ ИНФОРМАЦИЯ

Если телефонная компания требует, сообщите следующие данные:

- * Регистрационный номер FCC (находится на нижней панели)
- * Эквивалентность по звонку... 1,0В
- * Точную телефонную линию, к которой оборудование подключено.

Нельзя подключать аппарат к линии, работающей с использованием монет. Если Вы подключены к общей линии, свяжитесь в местной телефонной компанией.

Число эквивалентности по звонку (REN):

REN полезно для определения количества устройств, которые Вы можете подключить к телефонной линии так, что все они будут звонить при вызове Вашего номера, сумма значений REN всех устройств не должна превосходить пяти (5.0). Чтобы точно знать число устройств, которые Вы можете подключить к Вашей линии, определяемое на основании REN, Вы должны обратиться в местную телефонную компанию для определения максимального REN для Вашего района.

В случае, когда терминальное оборудование наносит вред телефонной сети, телефонная компания может выявить клиента, если это возможно. Однако, если заранее выявить клиента невозможно, компания может временно отключить обслуживание, по этим номерам:

- а) Они быстро выявят клиента.
- б) Дают возможность клиенту устранить проблему с оборудованием.
- в) Сообщают клиенту о праве обратиться с жалобой в Федеральную Комиссию по Связи согласно процедурам, установленным в Правилах FCC Подраздел E Раздела 68.

Телефонная компания может вносить изменения в возможности ее коммуникаций, оборудования, операций или процедур, когда такие действия обоснованы и не противоречат правилам FCC, Раздел 68.

Если ожидается, что такие действия приведут к несовместимости какого-либо оборудования клиента с возможностями коммуникаций телефонной компании или потребуют изменения и замены такого терминального оборудования, клиенту должны быть даны письменные разъяснения, позволяющие поддерживать

"Это оборудование проверено и отвечает ограничениям для класса B вычислительных устройств в большинстве, но не во всех районах в соответствии со спецификациями в Подразделе J Раздела 15 Правил FCC.

Если это оборудование влияет на радио или телевизионный прием, что можно определить путем включения и выключения оборудования, используйте оборудование в другом месте и/или используйте разные электрические выводы."

ПРЕДУПРЕЖДЕНИЕ

Для гарантии совместимости с Правилами FCC не делайте неразрешенные изменения. При программировании номеров служб экстренной помощи приостанавливать это обслуживание.

- 1) Оставайтесь на линии и кратко объясните диспетчеру причину вызова.
- 2) Выполняйте такие действия не в часы пик, например, рано утром или поздно вечером.

ЕСЛИ ВЫ ОТСЫЛАЕТЕ ИЗДЕЛИЕ

Тщательно упакуйте и отправьте с предоплатой, страховкой и, по возможности, в первоначальной коробке. Прикрепите оплаченное письмо на внешней стороне коробки с изложением претензии.

НЕ посылайте изделие в административные и местные торговые офисы. Они НЕ имеют возможностей по ремонту.

ДЛЯ СПРАВОК

Номер _____ Дата покупки _____
(на нижней панели аппарата)

Имя дилера _____

Адрес дилера _____

ОБСЛУЖИВАНИЕ ИЗДЕЛИЯ

Центры обслуживания Панасоник для этого изделия имеется в каталоге центров обслуживания. Обратитесь к уполномоченному дилеру Панасоник за подробными инструкциями.

ИНСТРУКЦИИ ПО БЕЗОПАСНОСТИ

При использовании этого аппарата необходимо соблюдать основные правила безопасности, изложенные ниже для снижения риска возгорания, короткого замыкания или травм.

1. Прочтите и разберитесь во всех инструкциях.
2. Выполняйте все указания и инструкции, приведенные на аппарате.
3. Отсоедините аппарат от настенных выводов перед чисткой.
Нельзя пользоваться жидкими или аэрозольными чистящими средствами.
Для чистки используйте влажную ткань.
4. Не устанавливайте аппарат рядом с водой, например, рядом с ванной, раковиной и т.д.
5. Устанавливайте на устойчивой поверхности. В результате падения возможны серьезные повреждения.
6. Не закрывайте щели и отверстия аппарата во избежание перегрева.
Не устанавливайте аппарат вблизи источников тепла и в местах, где затруднена вентиляция.
7. Пользуйтесь только теми источниками питания, которые указаны на аппарате.
Если вы не уверены в типе источника питания у Вас дома, проконсультируйтесь с дилером компании, обеспечивающей электрическое питание.
8. Нельзя ставить посторонние предметы на шнур питания.
Установите аппарат так, чтобы никто не мог наступить на шнур питания.

9. Не перегружайте настенные выводы и удлинители, так как это может привести к возгоранию или короткому замыканию.

10. Нельзя просовывать посторонние предметы в отверстия аппарата, что может вызвать возгорание и короткое замыкание.
Нельзя проливать жидкости на аппарат.

11. Не разбирайте аппарат, а обращайтесь к специалисту для ремонта.

Открывая аппарат Вы подвергаетесь риску воздействия высокого напряжения.

Неправильная сборка аппарата может привести к короткому замыканию.

12. Отсоедините аппарат и обратитесь за обслуживанием в следующих случаях:

- а) при повреждении шнура питания;
- б) при пролинии жидкости на прибор;
- в) при попадании аппарата под дождь и т.д.;
- г) если аппарат работает неправильно при выполнении инструкций по эксплуатации.
Выполняйте только те регулировки, которые предусмотрены в инструкции по эксплуатации.

Для непредусмотренной регулировки может потребоваться длительная работа квалифицированного специалиста.

д) при падении или повреждении аппарата;

е) если появляются отклонения в действии аппарата.

13. Избегайте пользоваться телефонами во время грозы, кроме беспроводных типов.

Возможно короткое замыкание из-за молнии.

14. Нельзя использовать аппарат для того, чтобы сообщить об утечке газа, если газ присутствует поблизости.

СОХРАНИТЕ ЭТИ ИНСТРУКЦИИ

УСТАНОВКА:

1. Никогда не устанавливайте телефонные провода во время грозы.
2. Никогда не устанавливайте телефонные розетки во влажных местах, кроме специальных розеток, предназначенных для эксплуатации во влажных местах.
3. Никогда не дотрагивайтесь до оголенных телефонных проводов или разъемов до тех пор пока линия не будет отключена от сетевого интерфейса.
4. Будьте осторожны при установке или изменении телефонных линий.