

# Panasonic

## ИНТЕГРИРОВАННАЯ ТЕЛЕФОННАЯ СИСТЕМА

### EASA-PHONE

МОДЕЛЬ № **KX-T2315**

## ИНСТРУКЦИЯ ПО ЭКСПЛУАТАЦИИ

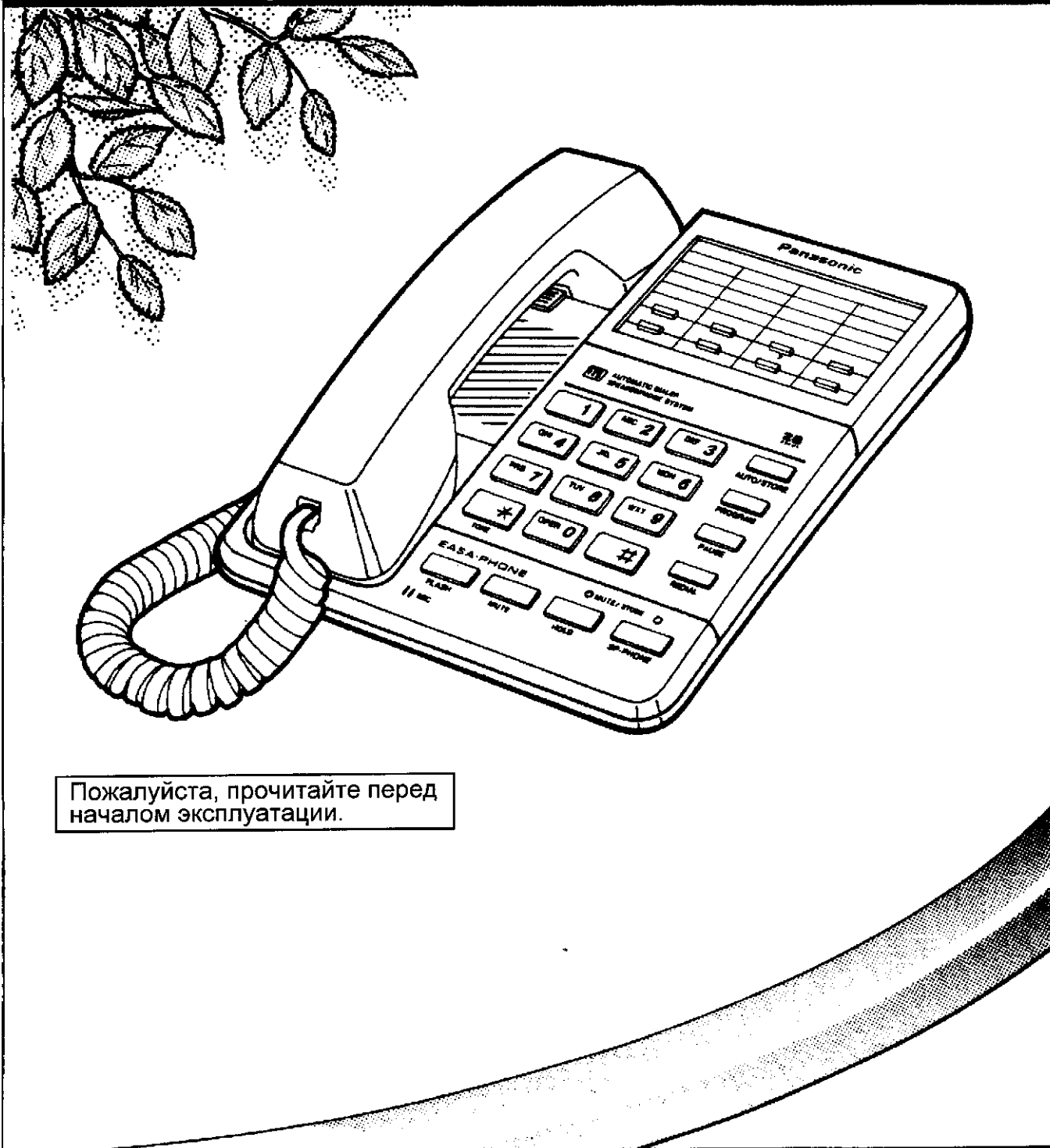

Пожалуйста, прочитайте перед началом эксплуатации.

# Функциональные особенности

Благодарим Вас за приобретение телефонного аппарата Panasonic.

Модель КХ-Т2315 имеет следующие функциональные особенности:

■ **Режим локального звонка**

Данный аппарат можно установить на блокировку междугородних и международных звонков.

■ **Встроенный спикерфон**

для разговоров без снятия трубки или для режима конференц-связи.

■ **Однокнопочный/ускоренный набор**

макс. двадцати 16-значных телефонных номеров плюс 8 кнопок однокнопочного автоматического набора.

■ **Установка переключения тональный/импульсный набор**

обеспечивает совместимость с компьютерными системами, активируемыми тональным сигналом, и с любой телефонной линией.

■ **Однокнопочное переключение тонального набора**

позволяет временно переключиться с импульсного режима на тональный при помощи нажатия кнопки.

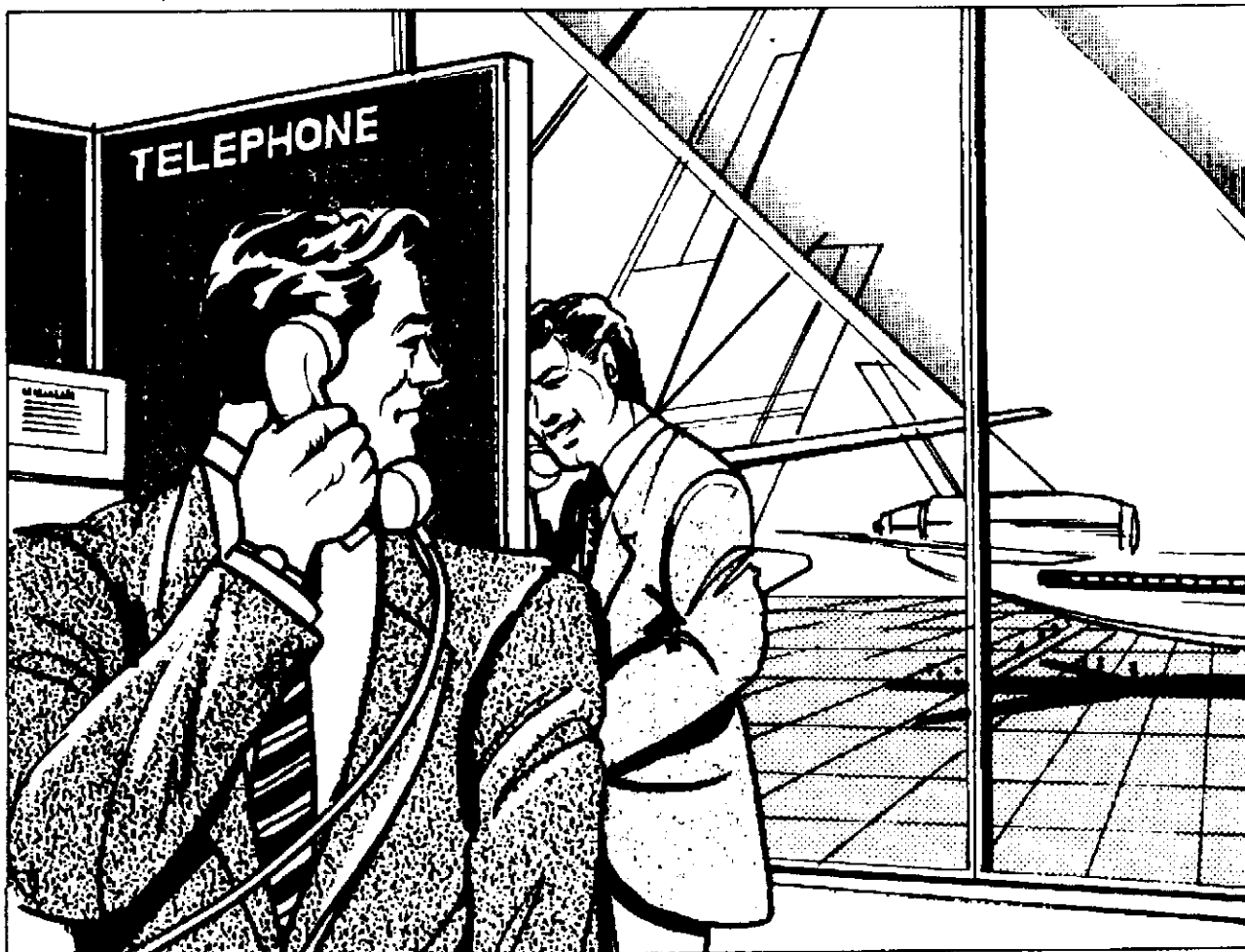

---

■ **Электронное удержание звонка**

для удержания вызывающего абонента — может быть отменено снятием трубки данного аппарата или любой другой добавочной линии.

■ **Таймерная флэш-память (700 мсек)**

для автоматического набора номера и для доступа к специальному сервису телефонной компании, такому, как ожидание звонка.

■ **Набор номера без снятия трубки**

Кнопка Monitor позволяет набирать номер, не снимая трубки.

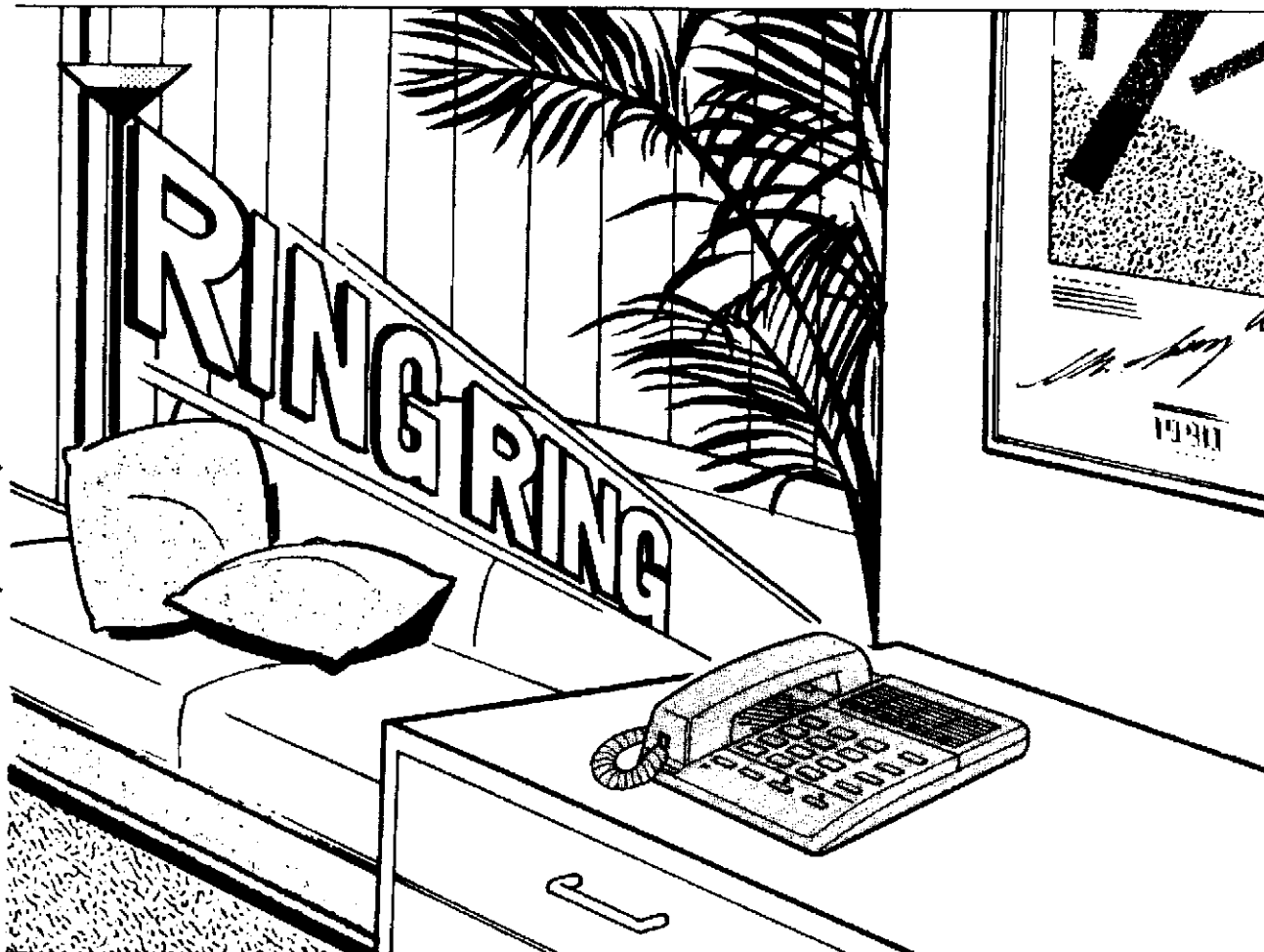

# Содержание

---

Подготовка

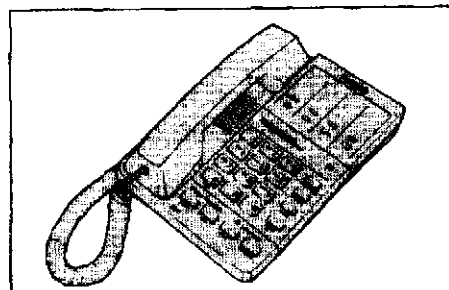

Работа



Общая информация

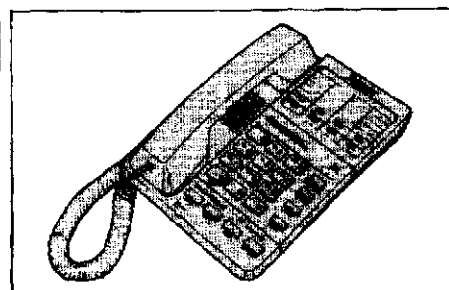

---

Функциональные особенности.....	1
Содержание.....	3

---

### Подготовка

Расположение органов управления и гнезд .....	5
Установка батареек.....	7
Подсоединения .....	8
Начальные установки .....	9

---

### Операции

Осуществление и прием звонков .....	11
Автоматический набор.....	14
Занесение телефонных номеров в память .....	14
Набор.....	17
Исправление ошибок при сохранении .....	18
Стирание сохраненного номера .....	18
Подтверждение сохраненного номера .....	19
Другие функции .....	20
Операция отключения микрофона .....	20
Использование кнопки TONE .....	20
Использование кнопки PAUSE.....	20
Удержание звонка .....	21
Специальный сервис телефонной компании.....	22
Диагностика неисправностей .....	23
Разное .....	23

---

### Главное

Установка на стену.....	24
-------------------------	----

---

# Расположение органов управления и гнезд

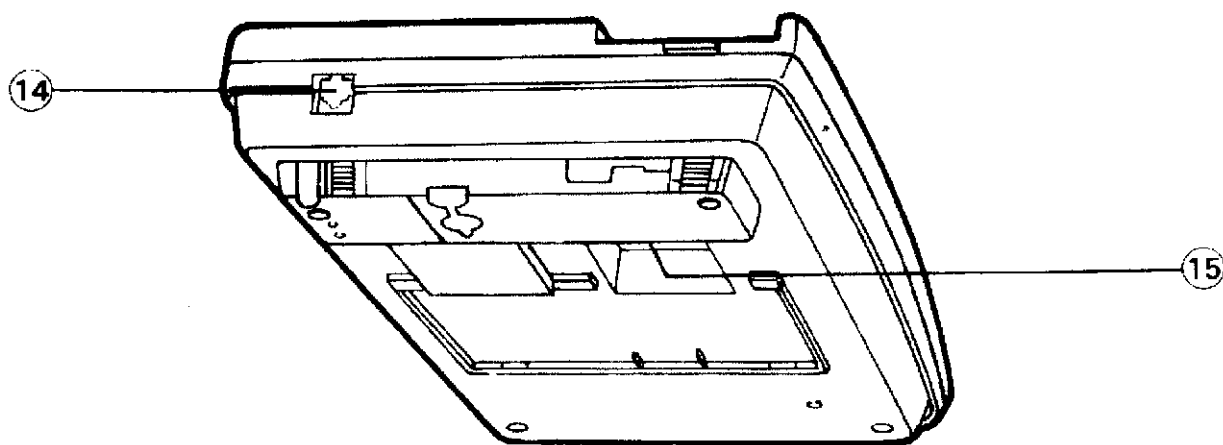
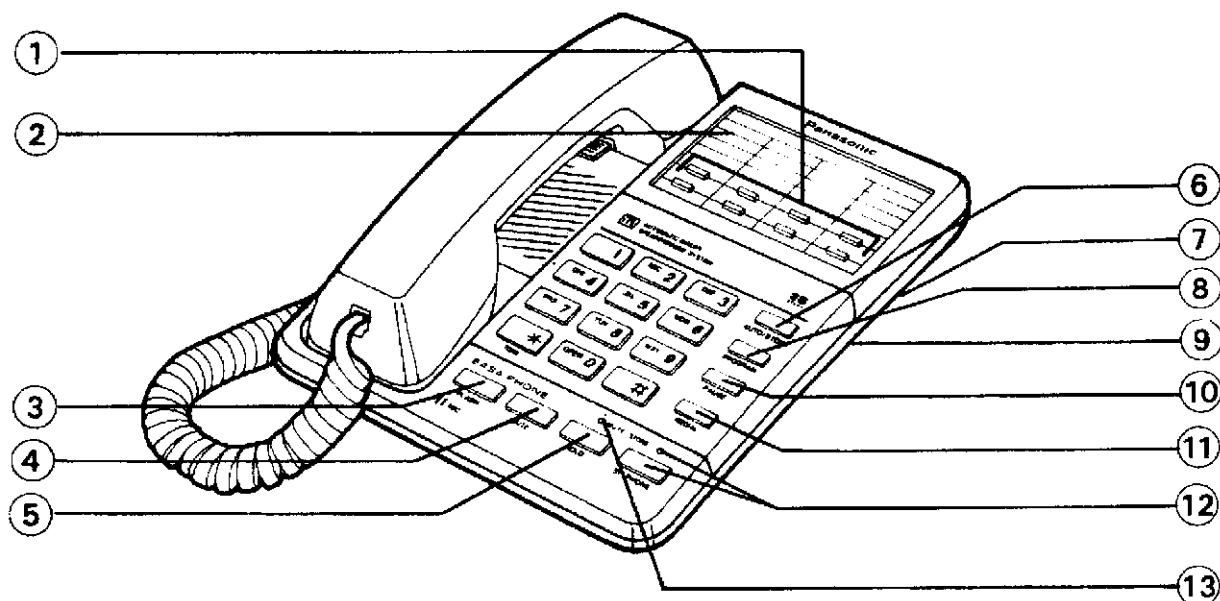

## Прилагаемые принадлежности:

Провод телефонной линии ... Один

Телефонная трубка ... Одна

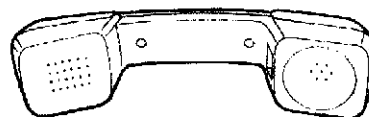
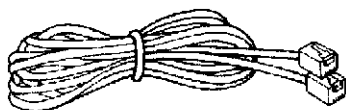

- ① **Кнопки прямого вызова:**  
Эти кнопки используются для набора телефонных номеров, предварительно сохраненных на них (однокнопочный набор).
- ② **Карточка для записи номеров:**  
Эта карточка предназначена для записи имен абонентов, чьи телефонные номера сохранены для кнопок однокнопочного набора. На обратной стороне карточки приведены указания по автоматическому набору и сохранению номеров.
- ③ **Кнопка сброса FLASH:**  
Используется для доступа к некоторым функциям управляющей АТС и телефонной компании.
- ④ **Кнопка отключения микрофона MUTE:**  
Применяется в том случае, если Вы не хотите, чтобы собеседник слышал Ваш голос. Голос собеседника будет слышен.
- ⑤ **Кнопка удержания звонка HOLD:**  
Используется для установки на удержание вызывающего абонента во время разговора.
- ⑥ **Кнопка автонабора/занесения в память AUTO/STORE:**  
Используется для сохранения в памяти и набора телефонных номеров в режиме ускоренного набора.
- ⑦ **Переключатель громкости звонка:**  
Используется для регулировки уровня громкости звонка.
- ⑧ **Кнопка программирования PROGRAM:**  
Используется для программирования телефонных номеров в памяти.
- ⑨ **Переключатель режима набора:**  
Используется для выбора тонального или импульсного набора.
- ⑩ **Кнопка паузы PAUSE:**  
Вставляет паузу в номера во время программирования или набора.
- ⑪ **Кнопка повторного набора REDIAL :**  
Используется для повторного набора последнего набранного номера.
- ⑫ **Кнопка и индикатор спикерфона SP-PHONE:**  
Используется для набора номера без снятия трубки и для работы в режиме спикерфона. Когда эта функция используется, индикатор горит.
- ⑬ **Индикатор MUTE/STORE:**  
Загорается, если нажата кнопка MUTE или PROGRAM.
- ⑭ **Гнездо телефонной линии**
- ⑮ **Переключатель режима только локальных звонков:**  
Используется для выбора режима только локальных звонков.

Батарейки типа R6 (AA, UM-3) ... Три

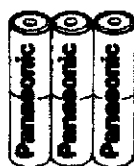

# Установка батареек

Три батарейки типа R6 (AA, UM-3) используются в качестве источника питания для полной активации спикерфона SP-PHONE и для сохранения запрограммированных телефонных номеров в памяти.

1

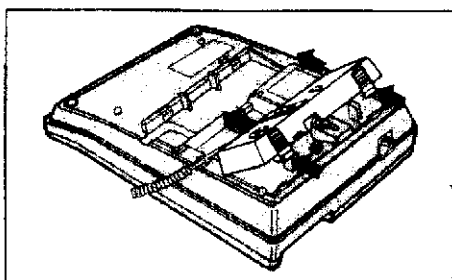

Снимите адаптер для настенной установки, расположенный снизу аппарата.

2

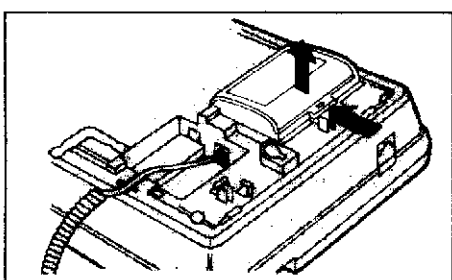

Откройте крышку батарейного отсека.

3

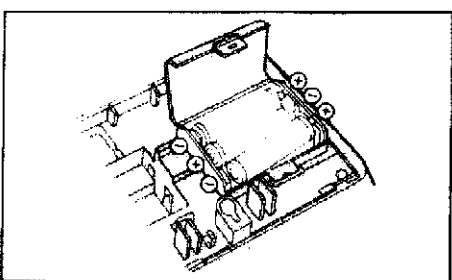

Вставьте три батарейки типа R6 (AA, UM-3), соблюдая правильную полярность, затем закройте крышку батарейного отсека.

4

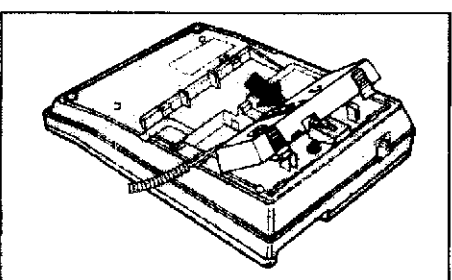

Вставьте выступы адаптера для настенной установки в отверстия на аппарате, затем нажмите на него в направлении стрелки. (Надпись "DESK UP" на адаптере должна быть обращена вверх).

## ПРИМЕЧАНИЕ:

- Чтобы предотвратить стирание телефонных номеров из памяти, устанавливайте новые батарейки в течение 10 минут после извлечения старых.
- Перед тем, как открывать крышку батарейного отсека, отсоедините телефонный провод.
- Заменяйте все батарейки один раз в год, иначе может произойти неисправность аппарата.
- Не используйте никель-кадмиевые батарейки.

## МЕРЫ ПРЕДОСТОРОЖНОСТИ ПРИ ИСПОЛЬЗОВАНИИ БАТАРЕЕК:

Необходимо правильно использовать батарейки, их неправильное использование может привести к повреждению аппарата по причине утечки батареек.

- Не используйте вместе батарейки различных типов.
- Не перезаряжайте, не закорачивайте, не разбирайте батарейки, не подвергайте их воздействию тепла и открытого огня.
- Вынимайте все батарейки при их замене.



# Подсоединения

**1** Подсоедините телефонную трубку.

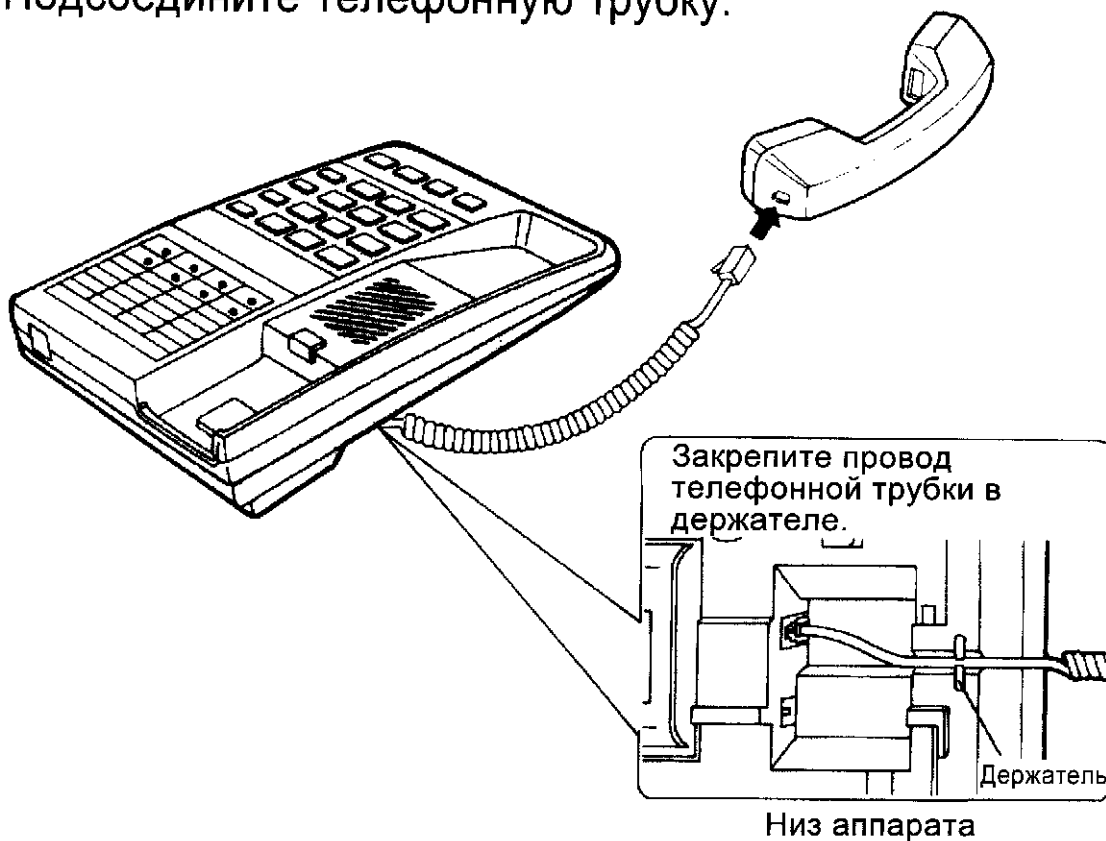

**2** Подсоедините провод телефонной линии.

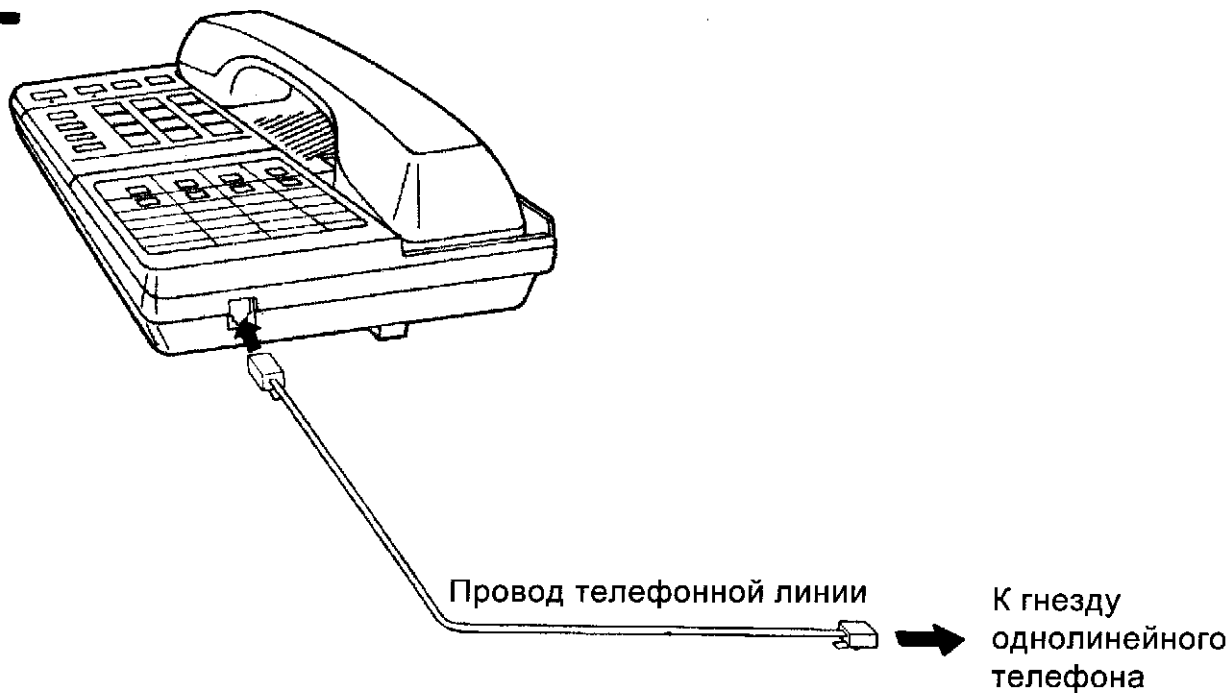

## ПРИМЕЧАНИЕ:

■ Используйте только телефонную трубку Panasonic для KX-T2315.

# Начальные установки

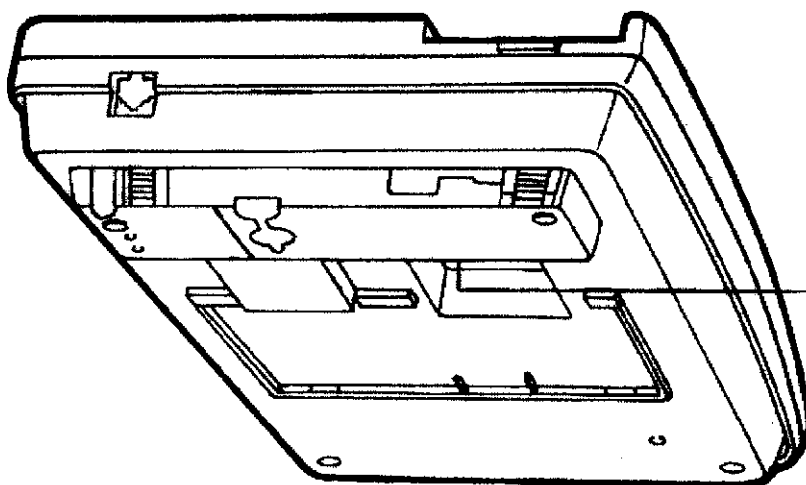
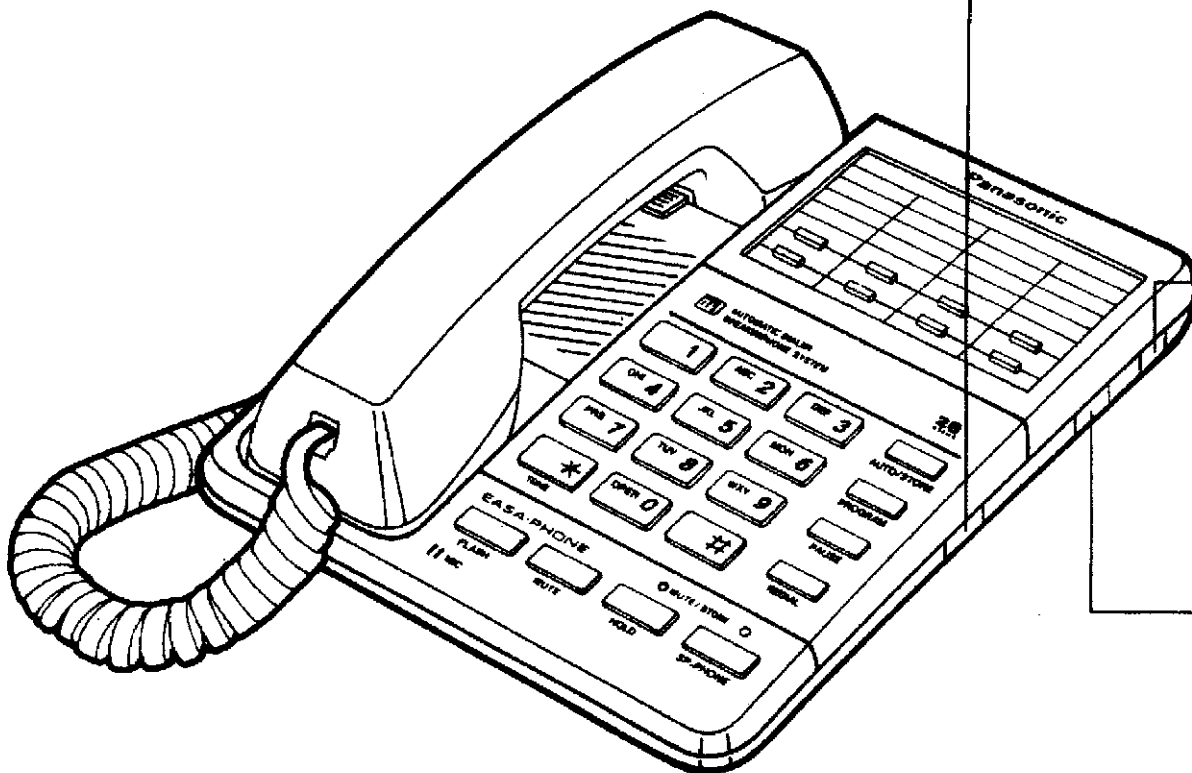

1

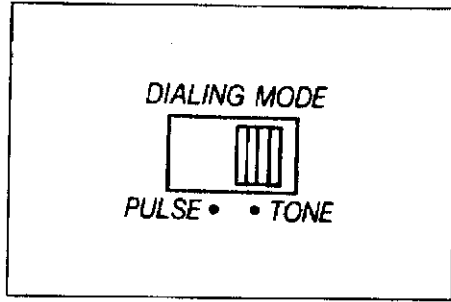

Переключатель режима набора  
Установите в положение "TONE".

Если набор не осуществляется, установите в положение "PULSE".

2

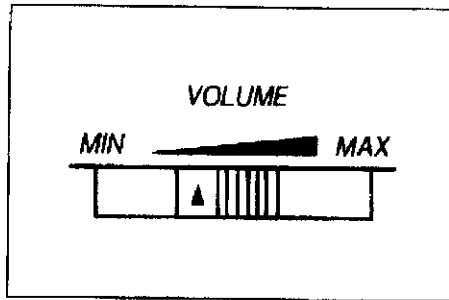

Переключатель уровня громкости VOLUME:

Используется для регулировки уровня громкости встроенного динамика.

3

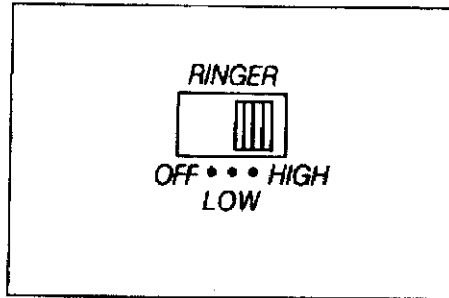

Выберите громкость звонка.

HIGH: Высокий уровень громкости звонка.

LOW: Низкий уровень громкости звонка.

OFF: Телефон не будет звонить.

4

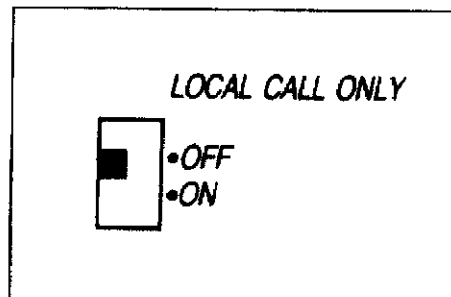

Переключатель режима только локальных звонков (Расположен внизу аппарата)

OFF: Можно осуществлять локальные и междугородние звонки.

ON: Работа в режиме ручного или автоматического набора номера, имеющего более 8 цифр, невозможна.

### Карточка для записи номеров

Воспользуйтесь карандашом или шариковой ручкой для того, чтобы заполнить карточку названиями абонентов. (Обратную сторону также можно использовать для записи).

- Снимите пластину при помощи предмета с острым концом, например, карандаша.

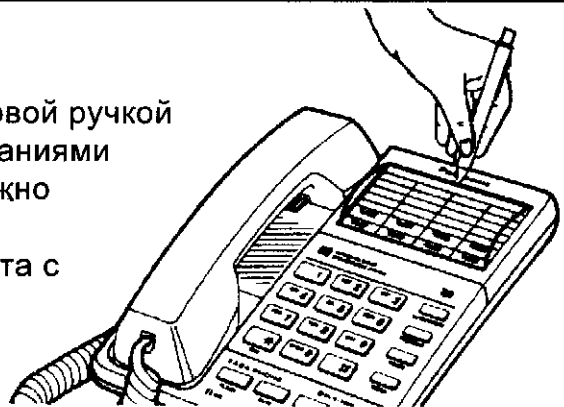

# Осуществление и прием звонков

## Осуществление и прием звонков при помощи телефонной трубки

### Набор

**1** Снимите трубку.

**2**



Наберите номер телефона.

**3**



Говорите с абонентом.

- Вы можете переключиться в режим спикерфона в любой момент, нажав кнопку SP-PHONE. Вы можете положить трубку на рычаг.

**4**

Положите трубку по окончании разговора.

### Прием

**1** Снимите трубку.

**2**

Говорите с вызывающим абонентом.

## Осуществление и прием звонков при помощи спикерфона (без снятия трубки)

### Набор

1

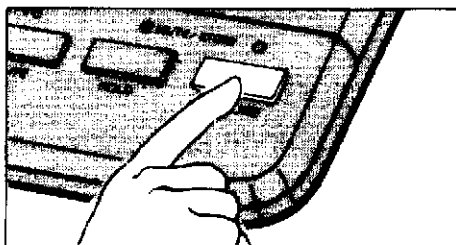

Нажмите кнопку SP-PHONE.

- Загорится индикатор SP-PHONE.

2

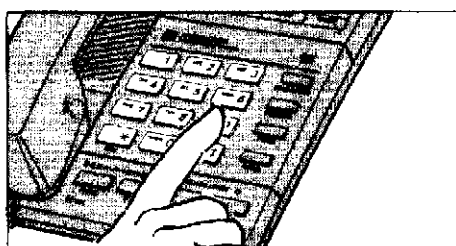

Наберите номер телефона.

3

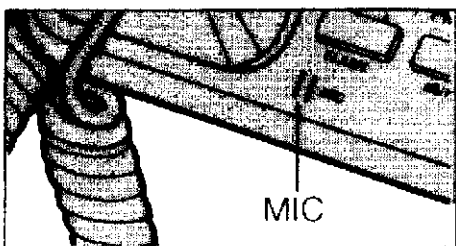

Говорите с абонентом.

- Вы можете также переключиться на телефонную трубку в любой момент, сняв трубку.

4

По окончании разговора снова нажмите кнопку SP-PHONE.

- Индикатор SP-PHONE гаснет.

### Принем

1

Нажмите кнопку SP-PHONE.

2

Говорите в микрофон.

### Повторный набор

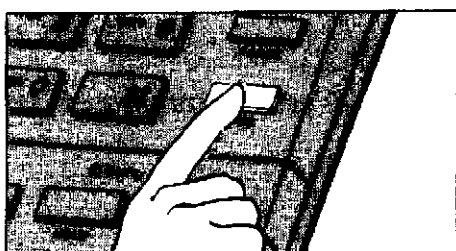

Нажмите кнопку REDIAL, если линия занята.

- Нажатие кнопки REDIAL позволяет осуществить повторный набор один раз.

# Осуществление и прием звонков (продолж.)

## Переключение спикерфон - телефонная трубка во время разговора

Возможно осуществить выбор трубки или спикерфона.

### ■ Спикерфон → телефонная трубка



Снимите трубку.  
Индикатор SP-PHONE погаснет.

### ■ Телефонная трубка → спикерфон

1

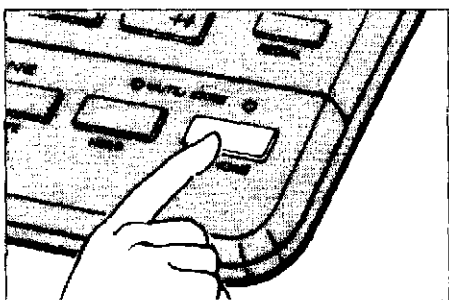

Нажмите кнопку SP-PHONE.  
• Индикатор SP-PHONE загорится.

2

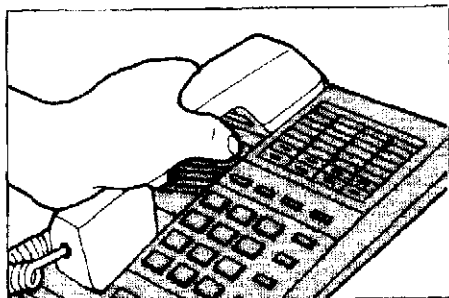

Положите трубку.  
Если Вы положите телефонную трубку перед тем, как нажмете кнопку SP-PHONE, разговор прервется.

## Полезные советы для работы в режиме спикерфона

### ■ Если собеседник плохо слышит Ваш голос:

Уменьшите уровень громкости при помощи регулятора громкости спикерфона или говорите громче.

### ■ Поглощение эхо-эффекта:

Используйте этот аппарат в комнате со шторами и/или коврами на стенах.

### ■ Чтобы избежать выпадений звука во время разговора:

Если Вы и Ваш собеседник говорите одновременно, то выпадение некоторых частей разговора неизбежно. Чтобы избежать этого, говорите по очереди.

# Автоматический набор

- В память можно занести номера 20 абонентов, при этом имеется возможность занесения в память номера телефона каждого абонента до 16 цифр.
- Имеется 8 кнопок прямого вызова, на каждую из которых можно назначить 16-значный номер.

Каждая кнопка набора используется в качестве абонента памяти.

## Занесение телефонных номеров в память

Убедитесь в том, что телефонная трубка лежит на рычаге, индикатор SP-PHONE не горит, и батарейки установлены.

- Домашнее использование

### Ускоренный набор

1

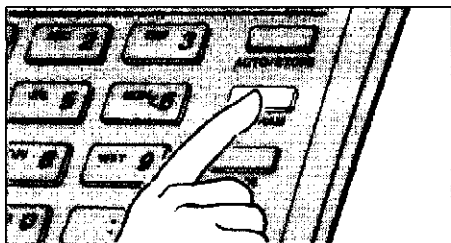

Нажимайте кнопку PROGRAM до тех пор, пока не загорится индикатор STORE.

2

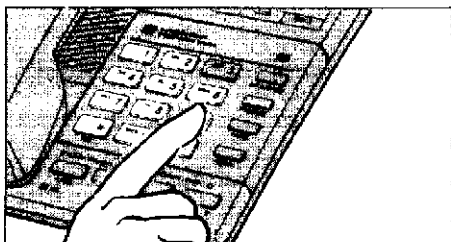

Нажмите номер абонента.

- Номера телефонов могут быть сохранены в памяти абонентов 01 – 20 при помощи тех же операций.

3

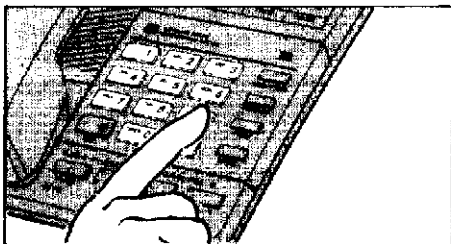

Наберите номер телефона.

4

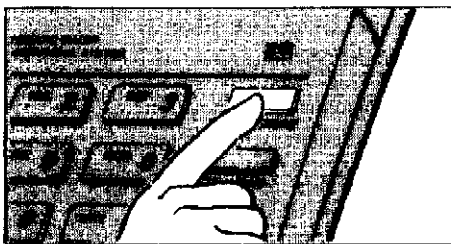

Нажмите кнопку AUTO/STORE, чтобы сохранить номер в памяти.

- Чтобы сохранить в памяти номера телефонов последовательно, повторите пункт 2.

5

После сохранения всех телефонных номеров нажмите кнопку PROGRAM.

- Индикатор STORE погаснет.

# Автоматический набор (продолжение)

## ■ Домашнее использование

© 1998 TELEFONICA Y TELECOM

1

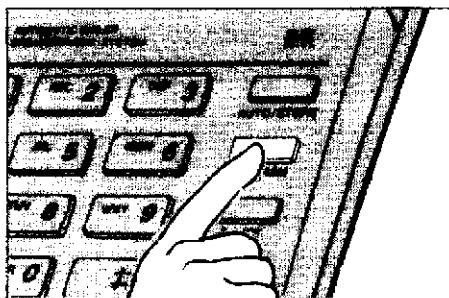

Нажимайте кнопку PROGRAM до тех пор, пока не загорится индикатор STORE.

2

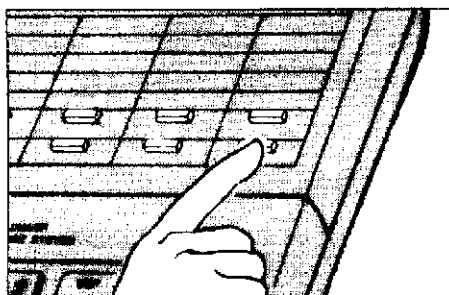

Нажмите кнопку прямого вызова.

3

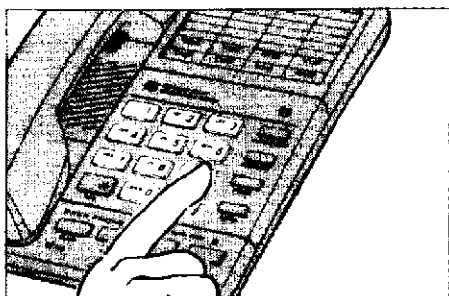

Наберите номер телефона.

4

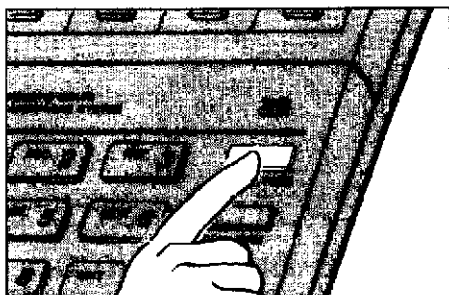

Нажмите кнопку AUTO/STORE, чтобы сохранить номер в памяти.

- Чтобы сохранить в памяти номера телефонов последовательно, повторите пункт 2.

5

После сохранения всех телефонных номеров нажмите кнопку PROGRAM.

- Индикатор STORE погаснет.



■ Использование в офисе (мини-АТС)

1

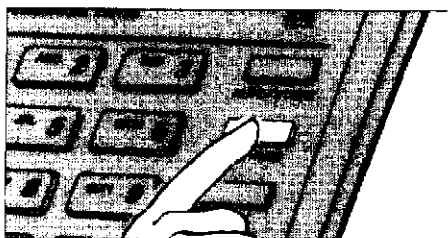

Нажимайте кнопку PROGRAM до тех пор, пока не загорится индикатор STORE.

2

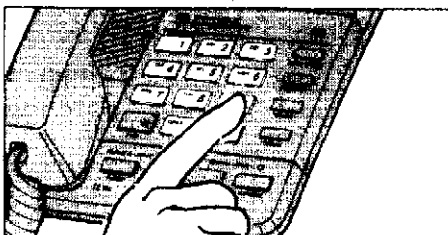

Нажмите номер абонента.

- Вместо того, чтобы нажимать номер абонента, Вы можете нажать кнопку прямого вызова.

3

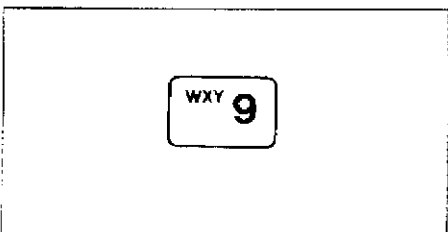

Нажмите номер кода доступа к линии, например, 9.

4

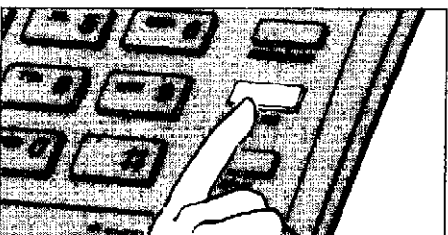

Нажмите кнопку PAUSE.

5

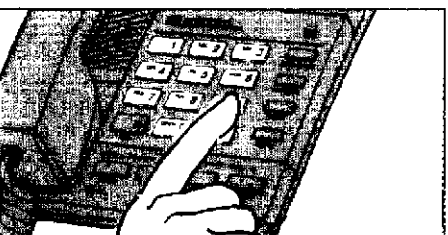

Наберите номер телефона.

6

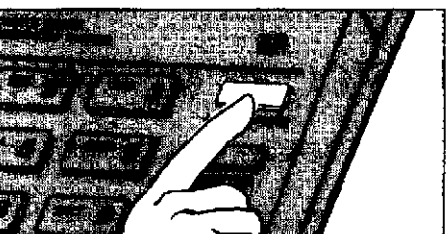

Нажмите кнопку AUTO/STORE.

- Чтобы сохранить в памяти номера телефонов последовательно, повторите пункт 2.

7

После сохранения всех телефонных номеров нажмите кнопку PROGRAM.

- Индикатор STORE погаснет.

# Автоматический набор (продолжение)

## Набор

### 3/ сохраненный набор

**1** Снимите трубку или нажмите кнопку SP-PHONE.

**2**

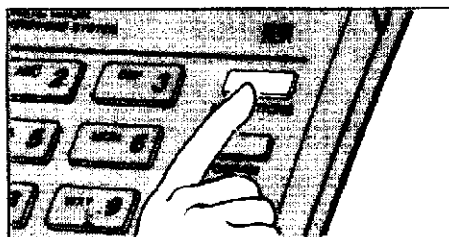

Нажмите кнопку AUTO/STORE, затем нажмите номер абонента.  
(01 - 20)

**3**

Говорите с абонентом.

### 4/ автоматический набор

**1**

Снимите трубку или нажмите кнопку SP-PHONE.

**2**

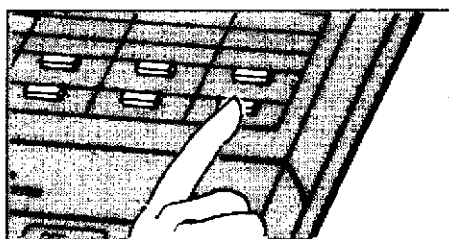

Нажмите кнопку прямого вызова.

**3**

Говорите с абонентом.

- Для того чтобы изменить сохраненный номер, повторите пункты раздела "Занесение телефонных номеров в память".
- Если не установлены батарейки, то программирование и работа спикерфона невозможны.

## Исправление ошибок при сохранении

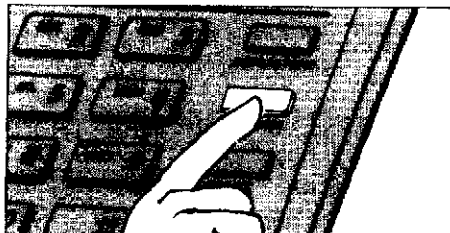

Нажмите кнопку PROGRAM, если Вы обнаружили ошибку.

- Повторите все пункты раздела “Занесение телефонных номеров в память” на стр. 14 для перепрограммирования.

## Стирание сохраненного номера

Пример: Чтобы стереть из памяти номер абонента **0 2**:

Убедитесь в том, что телефонная трубка лежит на рычаге, индикатор SP-PHONE не горит, и батарейки установлены.

1

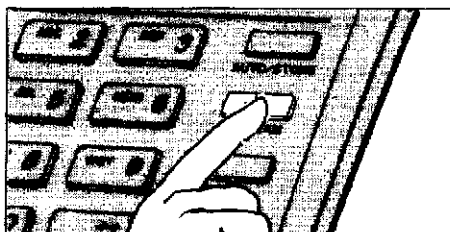

Нажимайте кнопку PROGRAM до тех пор, пока не загорится индикатор STORE.

2

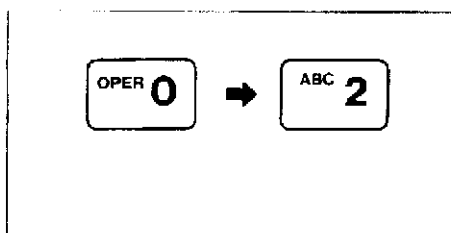

Нажмите номер абонента **0 2**.

3

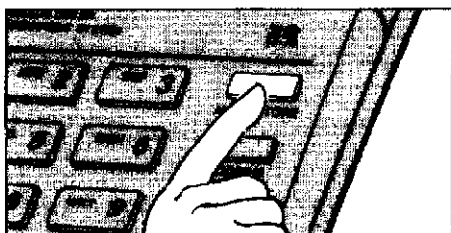

Нажмите кнопку AUTO/STORE.

4

Нажмите кнопку PROGRAM.

- Индикатор STORE погаснет.

# Автоматический набор (продолжение)

## Подтверждение сохраненного номера

Убедитесь в том, что телефонная трубка лежит на рычаге, индикатор SP-PHONE не горит, и батарейки установлены.

1

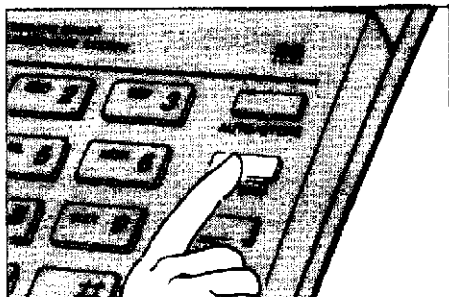

Нажимайте кнопку PROGRAM до тех пор, пока не загорится индикатор STORE.

2

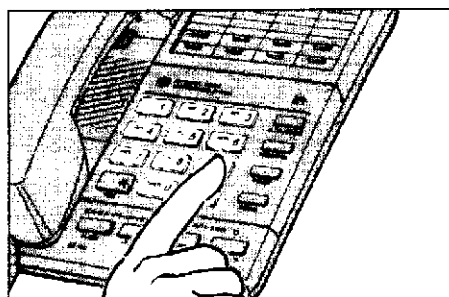

Повторно сохраните тот же самый номер на того же абонента.

3

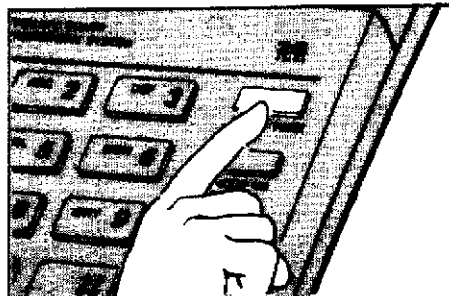

Нажмите кнопку AUTO/STORE.

- Индикатор STORE.

**Мигает один раз:** Введенное значение совпадает с предварительно сохраненным.

**Горит:** Введенное значение отличается от предварительно сохраненного.

# Другие функции

## Операции отключения микрофона

Кнопка MUTE удобна в том случае, когда Вы не хотите, чтобы Ваш собеседник слышал Ваш голос или разговор.

1

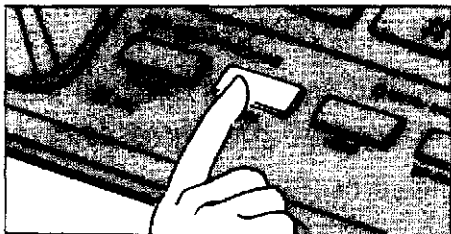

Нажмите кнопку MUTE.

- Загорится индикатор MUTE.

2

Для того чтобы возобновить разговор, нажмите кнопку MUTE еще раз.

- Индикатор MUTE погаснет.

## Использование кнопки TONE

Если Вы хотите изменить режим с импульсного на тональный во время набора, то вместо изменения положения переключателя режима набора Вы можете использовать кнопку TONE.

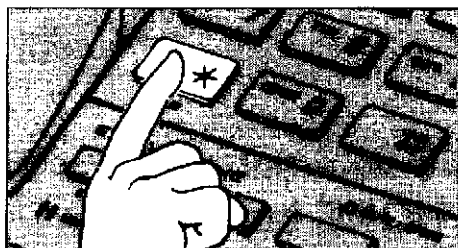

## Использование кнопки PAUSE

Функция паузы PAUSE применяется при наборе номера внешней линии или при междугороднем звонке с доступом к компьютеризированному сервису.

Если Вы нажмете кнопку PAUSE, то сможете набрать номер телефона, не дожидаясь доступа к линии или тонального сигнала компьютера.

- Одна пауза необходима при ожидании тона готовности внешней линии.  
Пример (мини-АТС):

9 PAUSE Номер телефона

└─ Код доступа к линии

Для некоторых моделей мини-АТС требуется "PAUSE" во время повторного набора.

# Удержание звонка

## Постановка звонка на удержание

Кнопка HOLD используется для постановки звонка на удержание во время разговора.

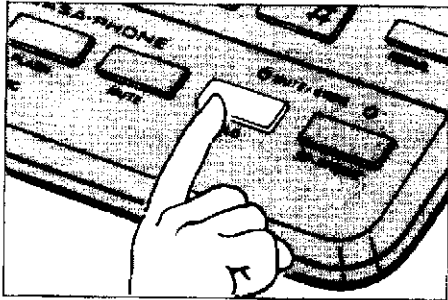

Нажмите кнопку HOLD во время разговора.

- Индикатор HOLD начнет медленно мигать.
- При необходимости Вы можете положить трубку на рычаг.

## Отключение функции удержания звонка

- Если телефонная трубка снята:

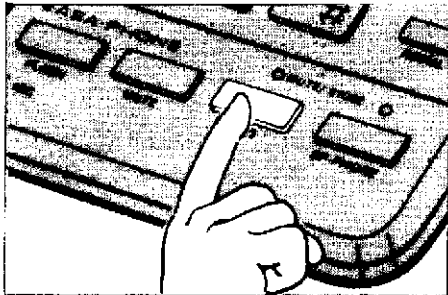

Нажмите кнопку HOLD и говорите с вызывающим абонентом.

- Если телефонная трубка на рычаге:

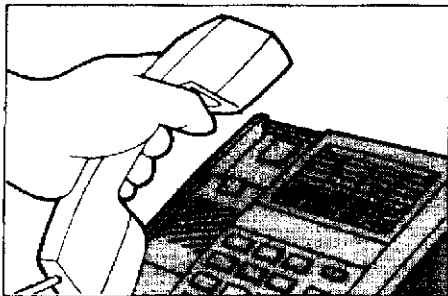

Снимите трубку или нажмите кнопку SP-PHONE и говорите с вызывающим абонентом.

- При использовании другого телефона, подсоединенного к той же внешней линии:

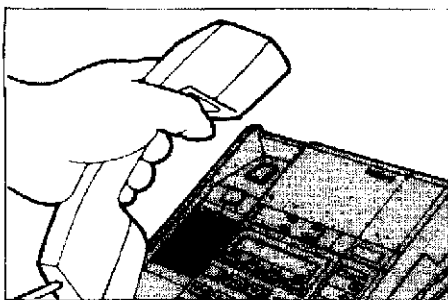

Снимите трубку другого телефона.

Если функция удержания не отключается, нажмите на рычаг другого телефона прилбл. на 1 секунду.

# Специальный сервис телефонной компании

Кнопка FLASH используется для функции ОЖИДАНИЯ ЗВОНКА.  
Более подробную информацию см. в брошюре, выпускаемой телефонной компанией.

## Ожидание звонка

**1** Во время разговора по телефону, другой абонент звонит и слышит тон ожидания звонка.

**2**

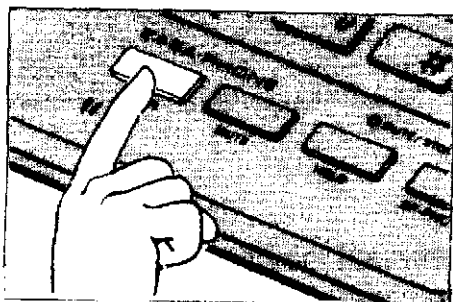

Нажмите кнопку FLASH легким касанием.

- Первый разговор будет поставлен на удержание, и Вы можете ответить на второй звонок.

**3**

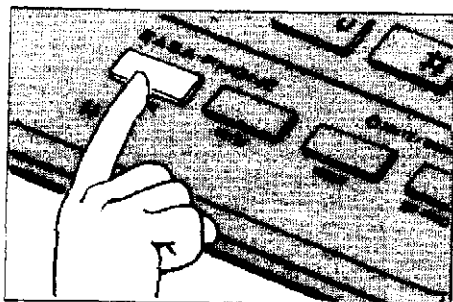

Снова нажмите кнопку FLASH легким касанием.

- Вы сможете снова ответить на первый звонок, а второй звонок будет поставлен на удержание.
- Если удерживаемый вызывающий абонент положит трубку, то линия отключится.

- Вы можете получить доступ к некоторым функциям мини-АТС, используя кнопку FLASH вместо телефонного рычага.  
Нажмите кнопку FLASH один раз во время набора. "Flash" можно сохранить в памяти так же, как и в разделе "Занесение телефонных номеров в память" на стр. 14. Абонент памяти может быть запрограммирован на автоматический доступ к функциям управляющей АТС. Нажмите кнопку FLASH один раз в момент, когда необходимо задействовать телефонный рычаг при наборе.

# Диагностика неисправностей

Проблема	Причина и способ устранения
Аппарат не звонит.	Переключатель громкости звонка установлен в положение "OFF". Установите его в положение "HIGH" или "LOW".
<ul style="list-style-type: none"><li>• Собеседник внезапно перестает слышать Ваш голос во время разговора.</li><li>• Вы внезапно перестаете слышать голос собеседника во время разговора.</li></ul>	Посмотрите на индикатор MUTE/STORE. Если он медленно мигает, то нажмите кнопку HOLD для продолжения разговора.
Функции повторного набора и программирования не работают.	Возможно, потекли батарейки. Замените все батарейки.
Спикерфон не работает после нажатия кнопки SP-PHONE.	

## Разное

- В случае какой-либо неисправности отключите аппарат от телефонной линии и подключите исправный телефон. Если исправный телефон работает нормально, то не подсоединяйте аппарат к телефонной линии до устранения неисправности. Если исправный телефон не обеспечивает нормальной работы, проконсультируйтесь с телефонной компанией.
  - Если нажата кнопка абонента и аппарат не работает, отсоедините провод телефонной линии, затем замените батарейки.
  - Не устанавливайте аппарат вблизи нагревательных приборов и электротехнического оборудования, генерирующего электрический шум, такого, как люминесцентные лампы и электродвигатели.
  - Аппарат не должен подвергаться воздействию пыли, влаги и вибрации, а также прямых солнечных лучей.
  - Не используйте для очистки корпуса бензин, растворитель или аналогичные жидкости, а также любые чистящие порошки. Протирайте его мягкой тканью.
- ПРЕДУПРЕЖДЕНИЕ:**  
ВО ИЗБЕЖАНИЕ ПОЖАРА ИЛИ ЭЛЕКТРОШОКА НЕ ПОДВЕРГАЙТЕ ДАННЫЙ АППАРАТ ВОЗДЕЙСТВИЮ ДОЖДЯ ИЛИ ВЛАГИ.



# Установка на стену

Данный аппарат можно установить на пластину для установки на стену. Если пластина не установлена, проконсультируйтесь с телефонной компанией или со специалистом по монтажу.

1

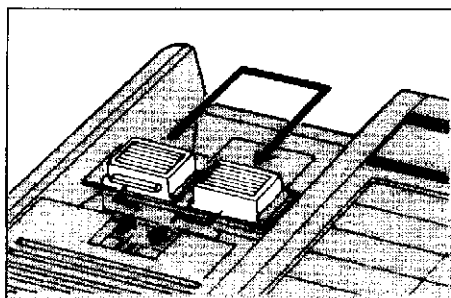

Поверните рычаг телефонной трубки.

5

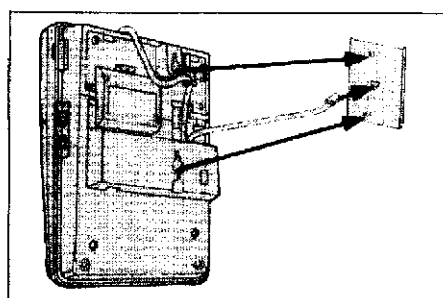

Установите аппарат на пластину для установки на стену.

2

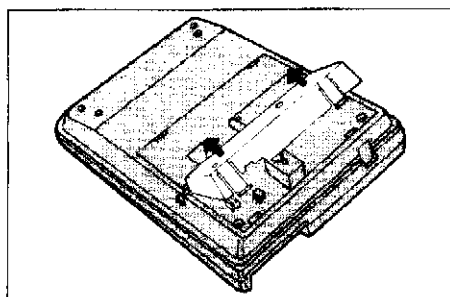

Снимите прилагаемую подставку.

6

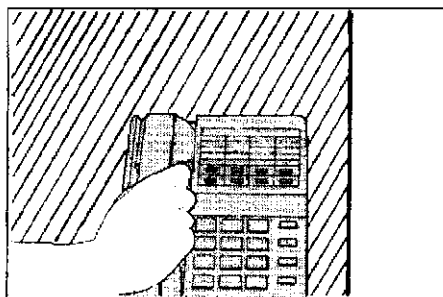

Установите трубку.

3

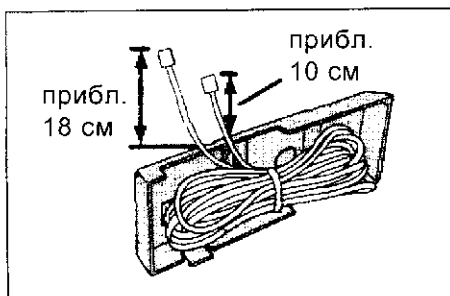

Уложите телефонный провод внутрь прилагаемой подставки.

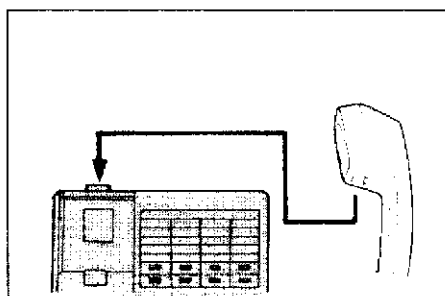

Чтобы во время разговора положить трубку на некоторое время на аппарат, повесьте трубку, как показано на рисунке.

4

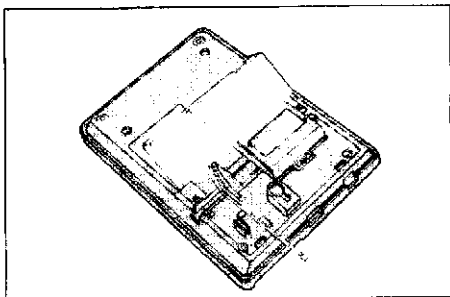

Установите подставку на место.