

# Panasonic

## ИНТЕГРИРОВАННАЯ ТЕЛЕФОННАЯ СИСТЕМА

### EASA-PHONE

Возможность набора в импульсном или тональном режимах

# KX-T2310

# МОДЕЛЬ № KX-T2500TH

**MX**

МОДЕЛЬ №

## ИНСТРУКЦИЯ ПО ЭКСПЛУАТАЦИИ

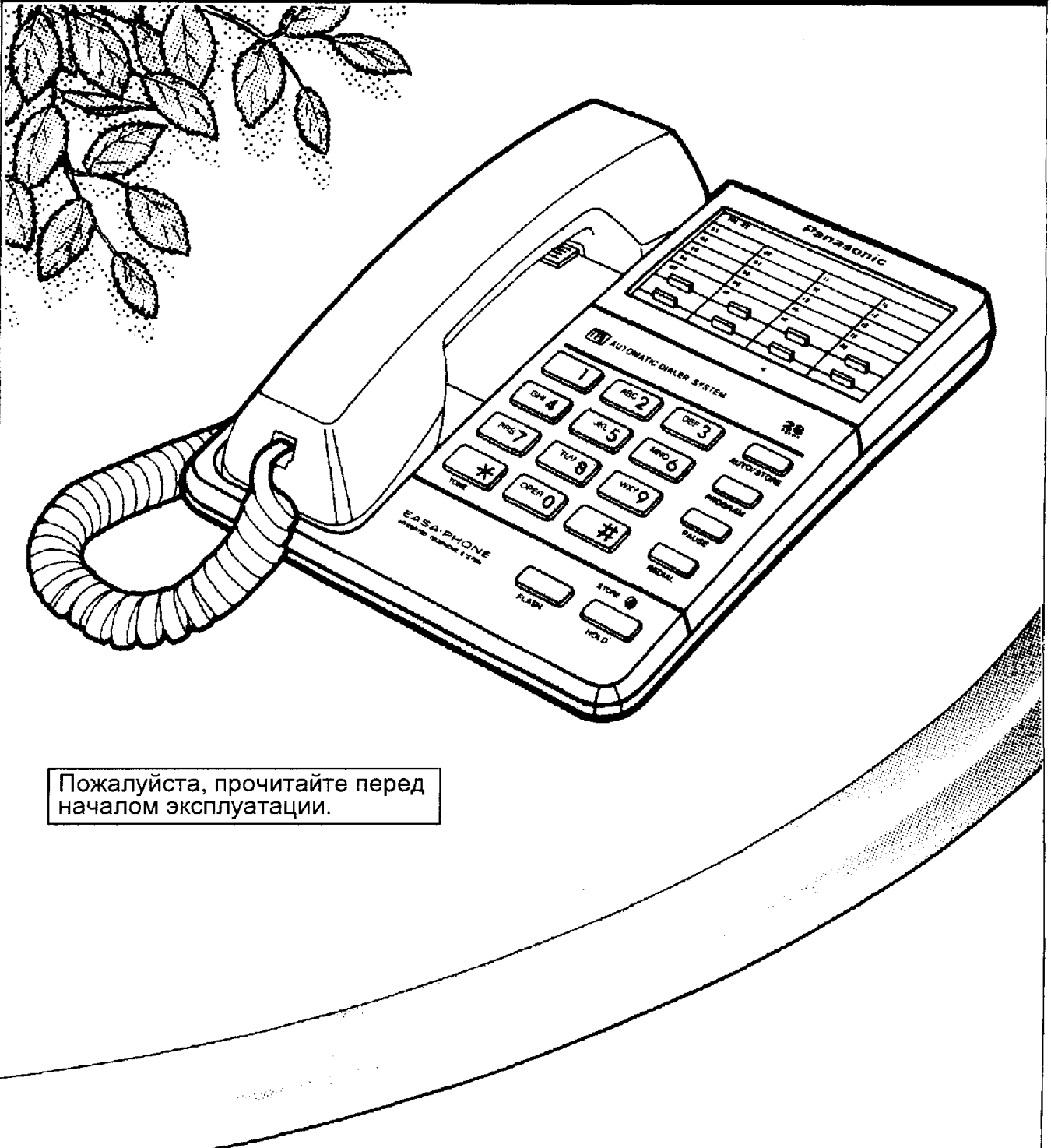

Пожалуйста, прочитайте перед началом эксплуатации.

# Функциональные особенности

Благодарим Вас за приобретение телефонного аппарата Panasonic.

Модель KX-T2310/KX-T2500TH имеет следующие функциональные особенности:

## ■ Режим локального звонка

Данный аппарат можно установить на блокировку междугородних и международных звонков.

## ■ Однокнопочный/ускоренный набор

макс. двадцати 16-значных телефонных номеров плюс 8 кнопок однокнопочного автоматического набора.

## ■ Однокнопочный повторный набор

для повторного набора последнего номера при каждом нажатии кнопки повторного набора.

## ■ Установка переключения тональный/импульсный набор

обеспечивает совместимость с компьютерными системами, активируемыми тональным сигналом, и с любой телефонной линией.

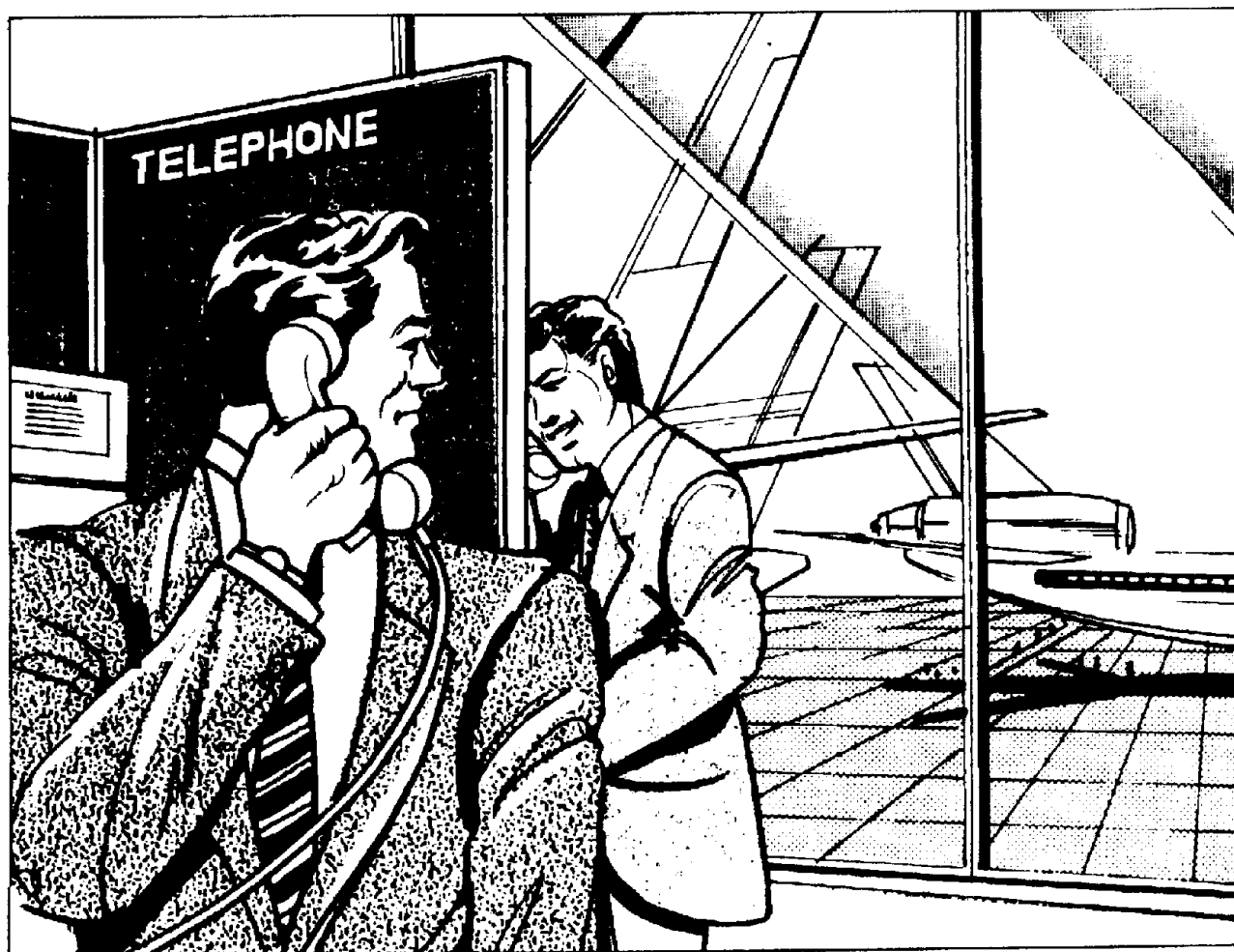

- **Однокнопочное переключение тонального набора**  
позволяет временно переключиться с импульсного режима на тональный при помощи нажатия кнопки.
- **Электронное удержание звонка**  
для удержания вызывающего абонента — может быть отменено снятием трубки данного аппарата или любой другой добавочной линии.
- **Таймерная флэш-память (700 мсек)**  
для автоматического набора номера и для доступа к такому специальному сервису телефонной компании, как ожидание звонка.
- **3-уровневая регулировка громкости звонка**  
для установки уровня громкости звонка Off/Low/High (Выкл/Низкая/Высокая).

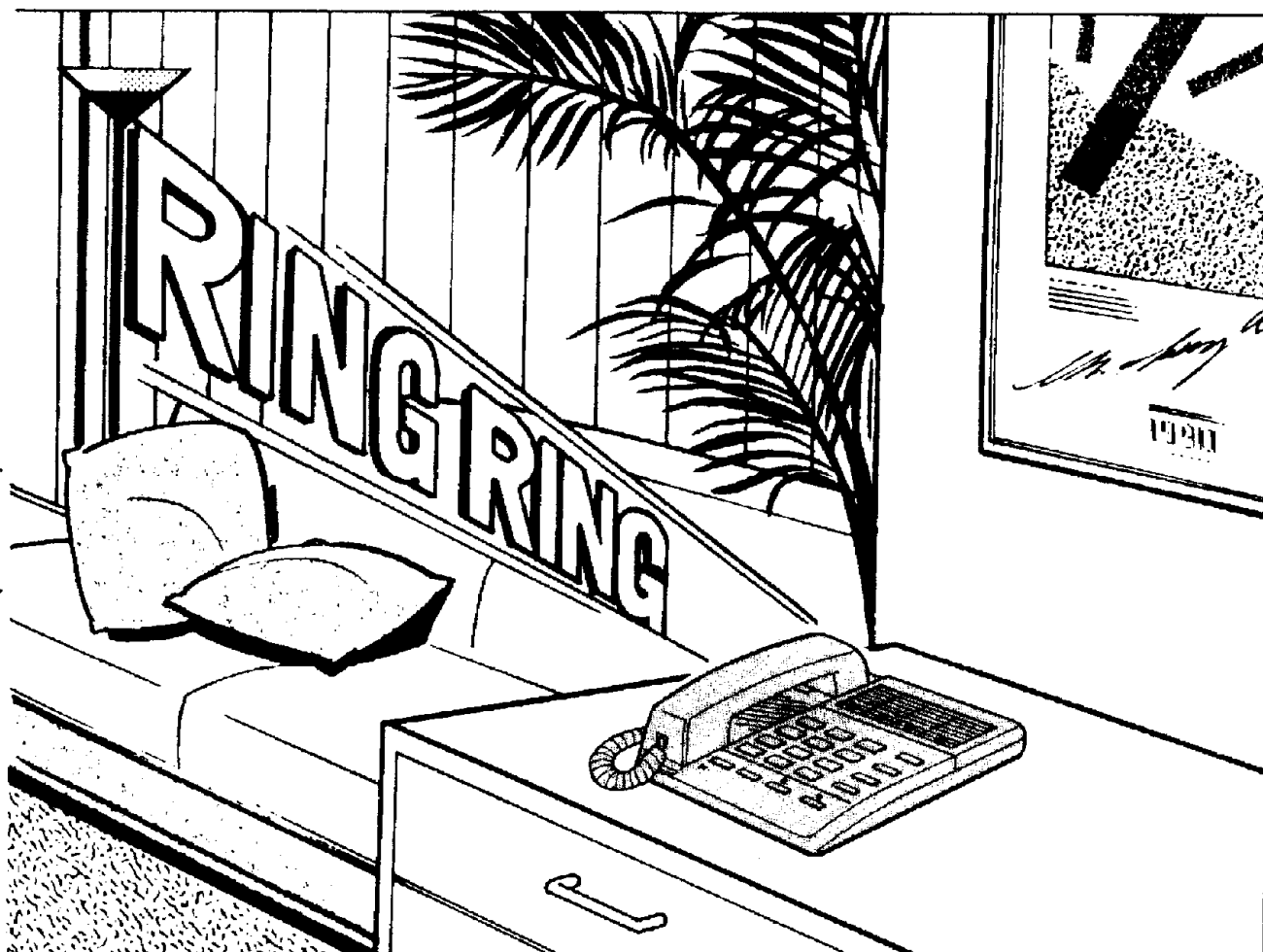

# Содержание

---

Подготовка

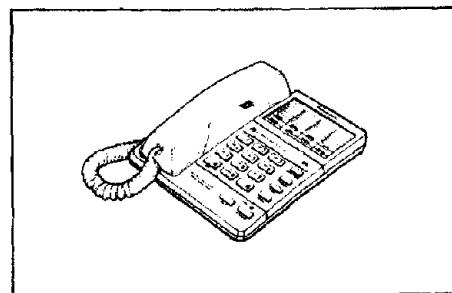

Работа



Общая информация

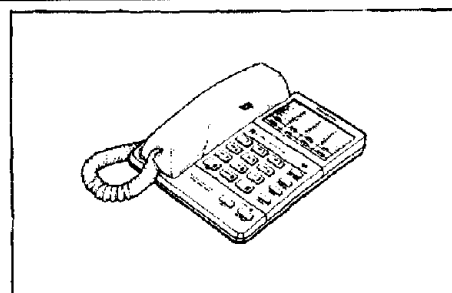

---

Функциональные особенности .....	1
Содержание .....	3

---

### Подготовка

Расположение органов управления .....	5
Подсоединения .....	7
Установка на стену .....	8
Начальные установки .....	9

---

### Операции

Осуществление и прием звонков .....	11
Автоматический набор .....	12
Другие функции .....	18
Специальный сервис телефонной компании .....	21
Комбинированный набор .....	22

---

### Главное

Диагностика неисправностей .....	23
Разное .....	23

# Расположение органов управления

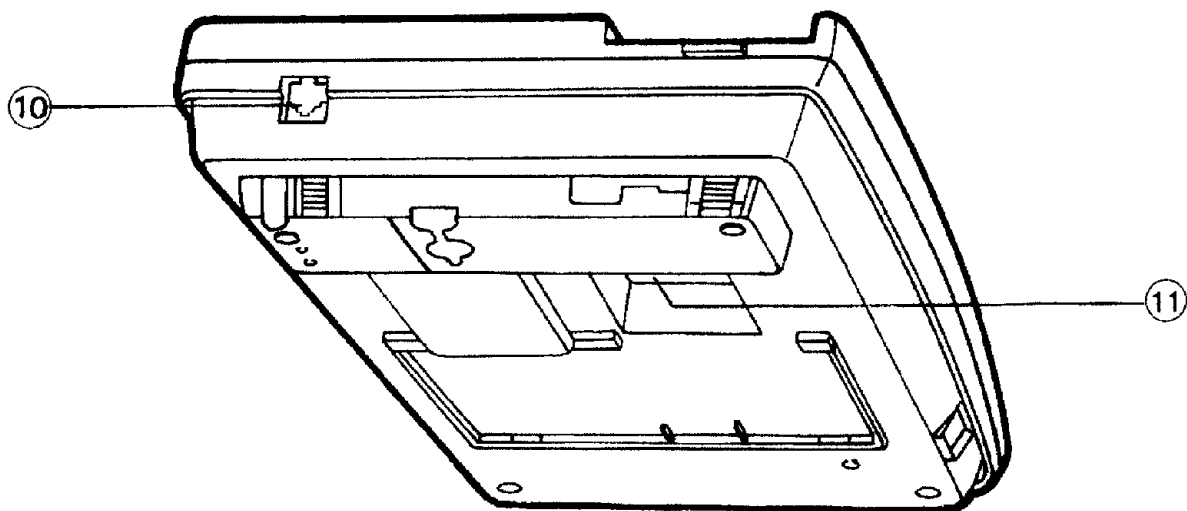
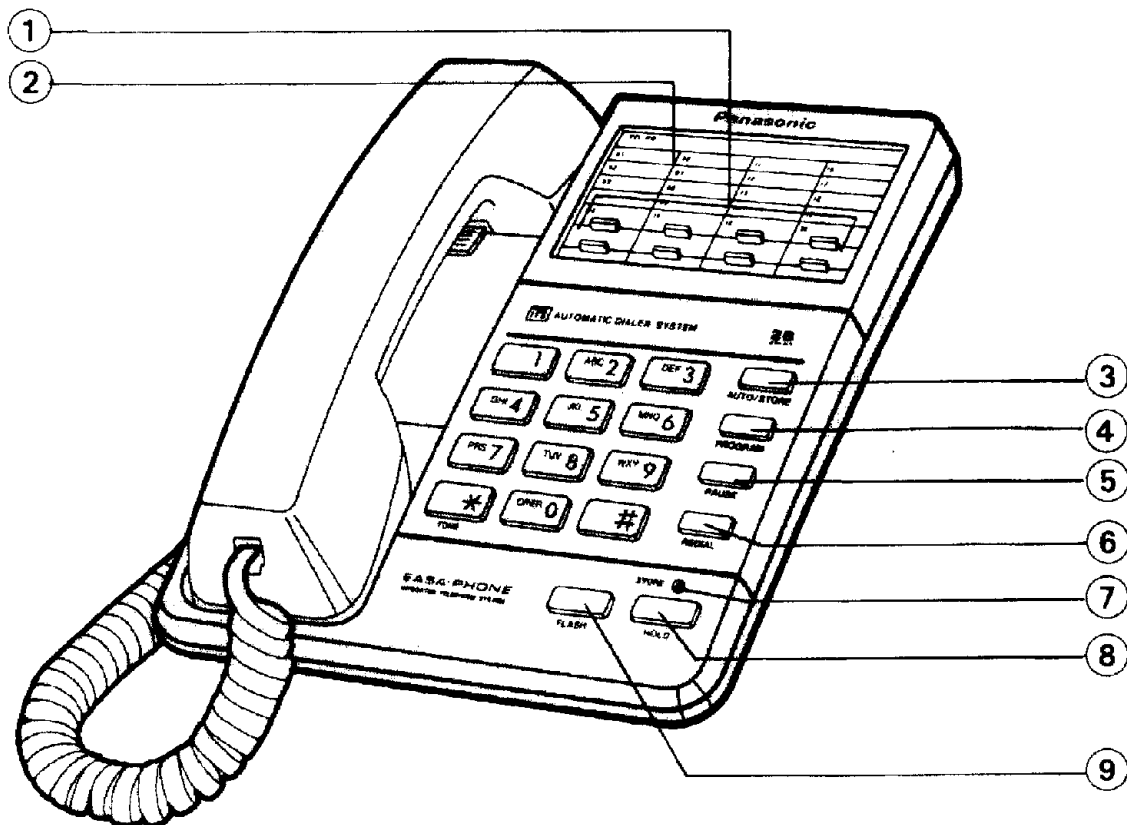

- ① **Кнопки прямого вызова:**  
Эти кнопки используются для сохранения телефонных номеров и осуществления звонков в режиме однокнопочного набора.
- ② **Карточка для записи номеров:**  
Инструкции по занесению телефонных номеров в память и набору напечатаны на этой карточке. Вы также можете использовать обратную сторону для записи телефонных номеров.
- ③ **Кнопка автонабора/занесения в память AUTO/STORE:**  
Используется для сохранения в памяти и набора телефонных номеров в режиме ускоренного набора.
- ④ **Кнопка программирования PROGRAM:**  
Используется для начала и завершения процедуры программирования.
- ⑤ **Кнопка паузы PAUSE:**  
Вставляет паузу в номера во время набора.
- ⑥ **Кнопка повторного набора REDIAL:**  
Используется для повторного набора последнего набранного номера.
- ⑦ **Индикатор занесения в память/удержания звонка STORE/HOLD**
- ⑧ **Кнопка удержания звонка HOLD:**  
Используется для постановки на удержание вызывающего абонента во время разговора.
- ⑨ **Кнопка сброса FLASH:**  
Используется для доступа к некоторым функциям управляющей АТС и телефонной компании.
- ⑩ **Гнездо телефонной линии:**  
Подсоединение провода телефонной линии.
- ⑪ **Переключатель режима только локальных звонков:**  
Данный аппарат можно установить на блокировку междугородних и международных звонков.

### Принадлежности:

Провод телефонной  
линии ..... Один  
(стр. 7)

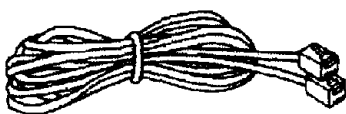

Телефонная  
трубка ..... Одна  
(стр. 7)



Провод телефонной  
трубки ..... Один  
(стр. 7)

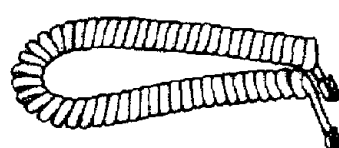

# Подсоединения

1

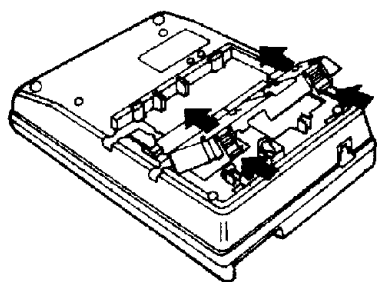

Снимите адаптер для настенной установки, расположенный снизу аппарата.

2 Подсоедините провод телефонной трубки.



3

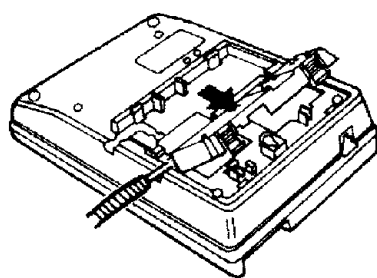

Вставьте выступы адаптера для настенной установки в отверстия на аппарате, затем нажмите на него в направлении стрелки. (Надпись "DESK UP" на адаптере должна быть обращена вверх).

4 Подсоедините провод телефонной линии.

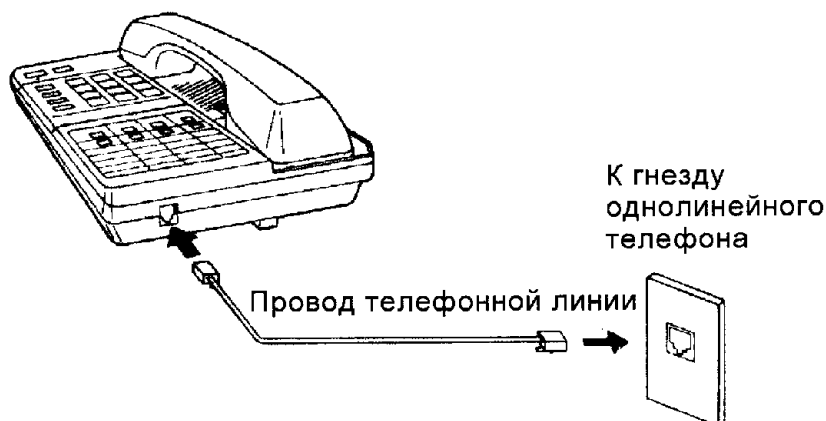

● Используйте для КХ-T2310/КХ-T2500ТН только телефонную трубку Panasonic.



# Установка на стену

Данный аппарат можно установить на пластину для установки на стену. Если пластина не установлена, проконсультируйтесь с телефонной компанией или со специалистом по монтажу.

1

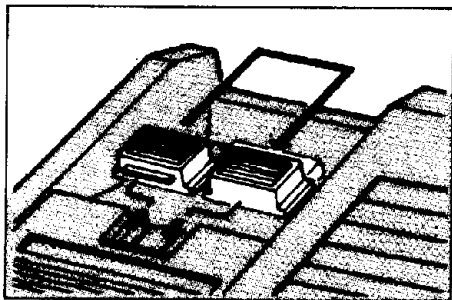

Поверните рычаг телефонной трубки.

2

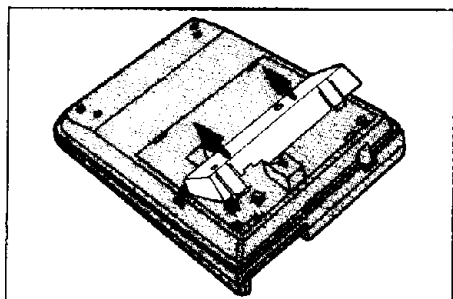

Снимите прилагаемую подставку.

3

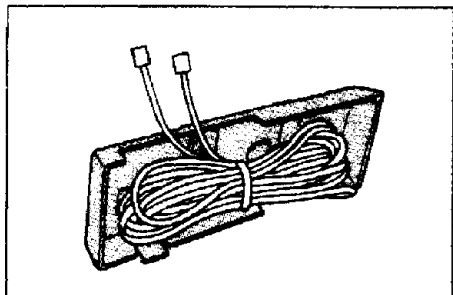

Расположите телефонный провод, как показано на рисунке.

4

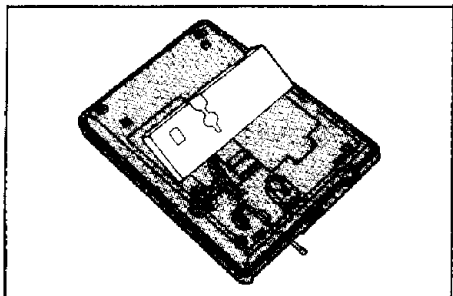

Установите подставку на место.

5

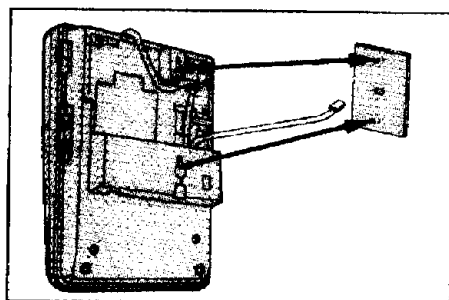

Установите аппарат на пластину для установки на стену.

6

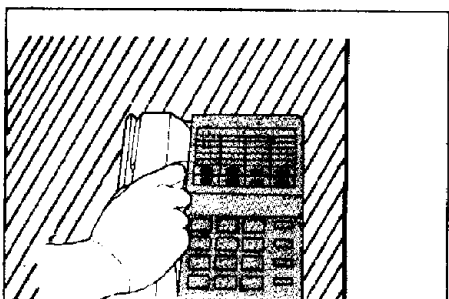

Установите трубку.

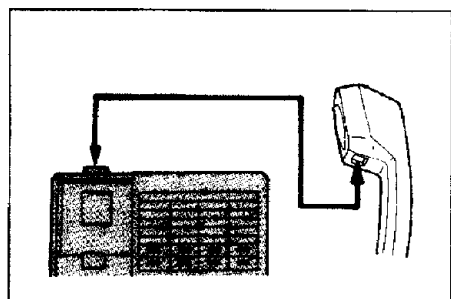

Чтобы во время разговора положить трубку на некоторое время на аппарат, повесьте трубку, как показано на рисунке.

# Начальные установки

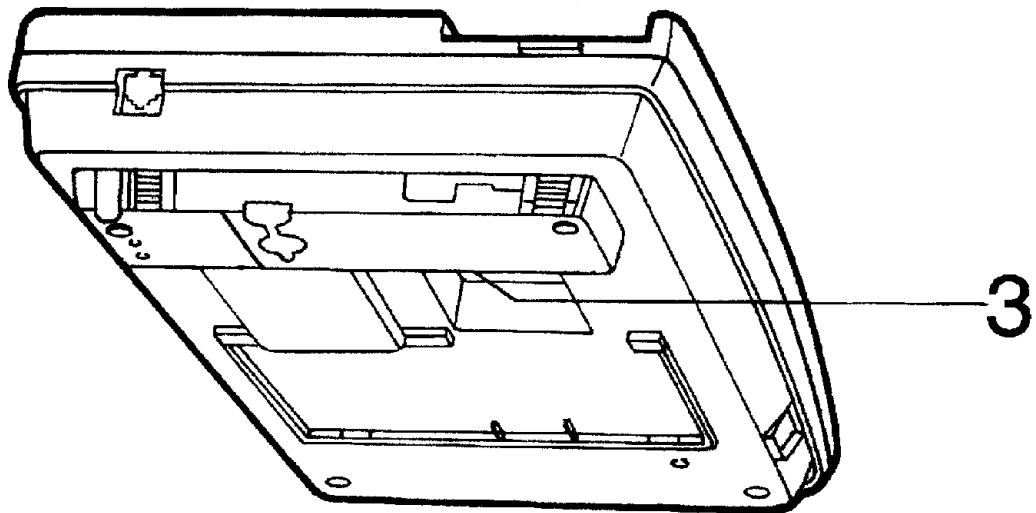

1

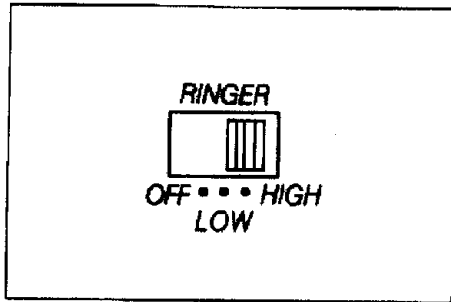

Переключатель громкости звонка  
**RINGER**

Установите в положение "HIGH".

LOW: Низкий уровень громкости звонка.

OFF: Телефон не будет звонить.

2

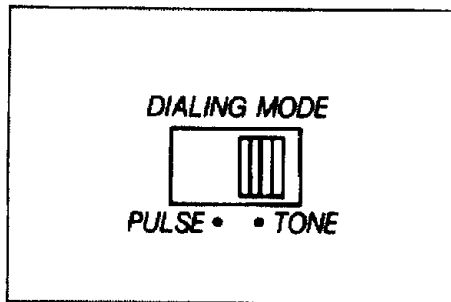

Переключатель режима набора  
**DIALING MODE**

Установите в положение "TONE".

Если набор не осуществляется, установите в положение "PULSE".

Подключите этот телефон к местной телефонной компании, чтобы определить возможность поддержки импульсного набора в Вашем районе.

3

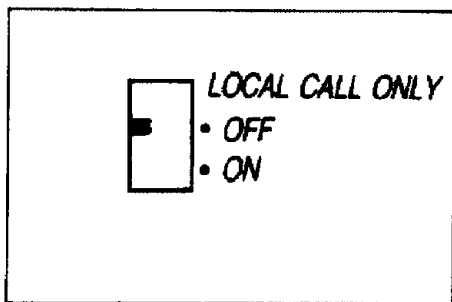

Переключатель режима только  
локальных звонков

OFF: Можно осуществлять обычный набор.

ON: Работа в режиме ручного или автоматического набора номера, имеющего более 7 цифр, невозможна.

### Карточка для записи номеров абонентов

Воспользуйтесь карандашом или шариковой ручкой для того, чтобы заполнить карточку названиями абонентов. (Обратную сторону также можно использовать для записи).

- Снимите пластину при помощи предмета с острым концом, например, карандаша.



# Осуществление и прием звонков

## Осуществление звонков при помощи телефонной трубки

1 Снимите трубку.

2



Наберите номер телефона.

3



Говорите с абонентом.

4 Положите трубку по окончании разговора.

## Прием

1 Снимите трубку.

2



Говорите с вызывающим абонентом.

3 Положите трубку по окончании разговора.

# Автоматический набор

## Занесение телефонных номеров в память

### ■ Домашнее использование

#### Ускоренный набор

В память можно занести номера 20 абонентов (для ускоренного набора), при этом имеется возможность занесения в память номера телефона каждого абонента до 16 цифр. Получить доступ к каждому абоненту, занесенному в память, можно набрав две цифры на номеронабирателе.

1 Снимите трубку.

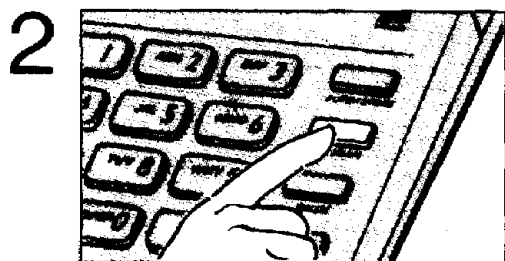

Нажмите кнопку PROGRAM.

- Индикатор STORE начнет мигать.

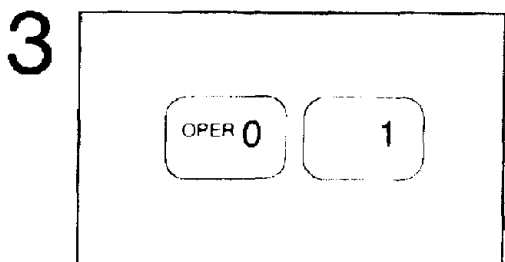

Нажмите номер абонента.

- Индикатор STORE погаснет.



Наберите номер телефона.

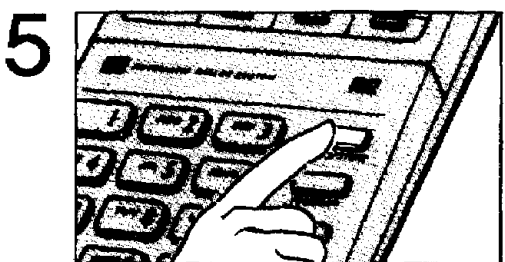

Нажмите кнопку AUTO/STORE.

- Номера телефонов могут быть сохранены в памяти абонентов 01 - 20 при помощи тех же операций.
- Чтобы сохранить в памяти номера телефонов последовательно, повторите пункт 3.

6 Нажмите кнопку PROGRAM.

# Автоматический набор (продолж.)

## Однокнопочный набор

Имеется 8 кнопок прямого вызова (для однокнопочного набора), на каждую из которых можно назначить 16-значный номер.

1 Снимите трубку.

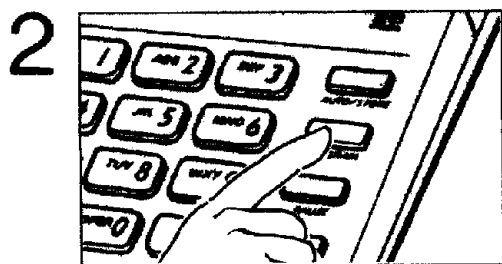

Нажмите кнопку PROGRAM.

- Индикатор STORE начнет мигать.

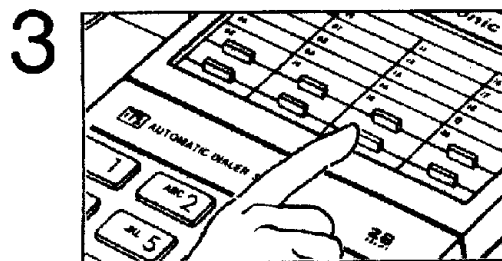

Нажмите кнопку прямого вызова.

- Индикатор STORE погаснет.



Наберите номер телефона.



Нажмите кнопку AUTO/STORE.

- Чтобы сохранить в памяти номера телефонов последовательно, повторите пункт 3.

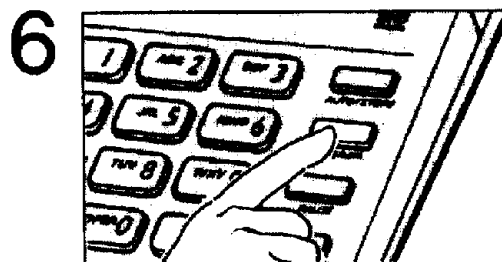

Нажмите кнопку PROGRAM.

- Использование в офисе (мини-АТС)  
(Пример... код доступа к линии 9)

1 Снимите трубку.

2 Нажмите кнопку PROGRAM. (Индикатор STORE начнет мигать).

3 Нажмите номер абонента ( 0 1 - 2 0 ).

- Вместо того, чтобы нажимать номер абонента, Вы можете нажать кнопку прямого вызова.



Нажмите код доступа к линии 9.



Нажмите кнопку PAUSE.



Наберите номер телефона.

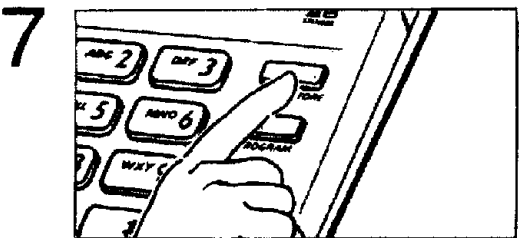

Нажмите кнопку AUTO/STORE.

- Чтобы сохранить в памяти номера телефонов последовательно, повторите пункт 3.



После сохранения всех телефонных номеров нажмите кнопку PROGRAM.

Индикатор STORE погаснет.

-

# Автоматический набор (продолж.)

## Набор

1 Снимите трубку.

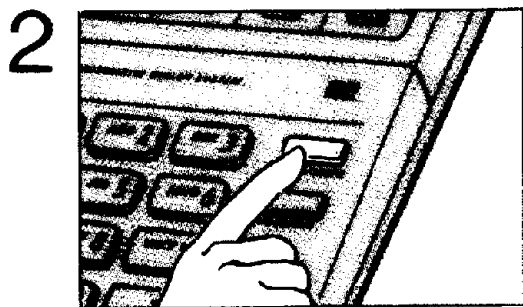

Нажмите кнопку AUTO/STORE.

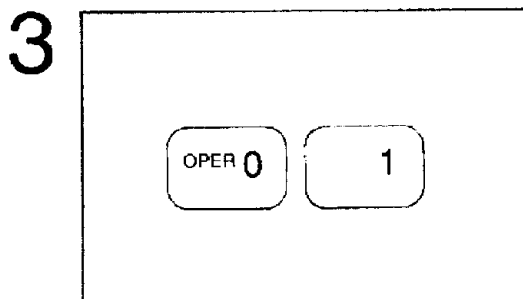

Нажмите номер абонента  
( 0 1 - 2 0 ).

4 По окончании разговора положите трубку.

При использовании кнопки прямого вызова, снимите трубку и нажмите кнопку прямого вызова абонента.

## Исправление ошибок при сохранении

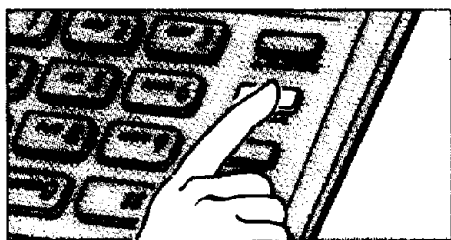

Нажмите кнопку PROGRAM, если Вы обнаружили ошибку.

- Повторите все пункты раздела “Занесение телефонных номеров в память”.



## Стирание сохраненного номера

Пример: Чтобы стереть из памяти номер абонента **0 2**:

1 Снимите трубку.

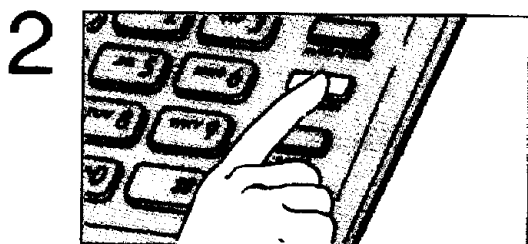

Нажмите кнопку PROGRAM.

- Индикатор STORE начнет мигать.

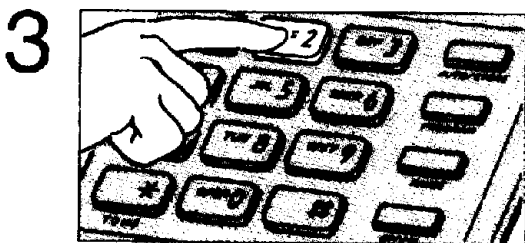

Нажмите номер абонента **0 2**.

Или нажмите кнопку прямого вызова, на которую сохранен номер телефона, который Вы хотите стереть.

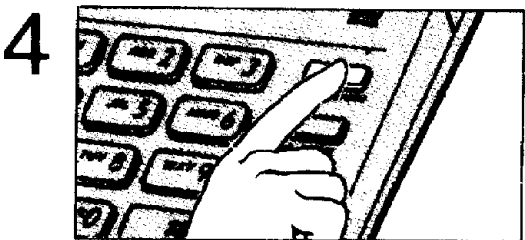

Нажмите кнопку AUTO/STORE.

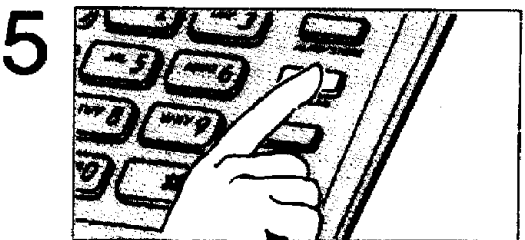

Нажмите кнопку PROGRAM.

# Автоматический набор (продолж.)

---

## Подтверждение сохраненного номера

Убедитесь в том, что телефонная трубка лежит на рычаге.

**1** Введите тот же самый номер на того же абонента.

**2** После нажатия кнопки AUTO/STORE;

- Если индикатор STORE мигает один раз, то вновь сохраненный номер отличается от предварительно сохраненного.
- Если индикатор STORE мигает два раза, то вновь сохраненный номер совпадает с предварительно сохраненным.

# Другие функции

## Кнопка повторного набора REDIAL



Нажмите кнопку REDIAL, если линия занята.

- При нажатии кнопки REDIAL повторный набор осуществляется один раз.

## Кнопка PAUSE



Если после нажатия кнопки доступа к внешней линии на аппарате, подсоединенном к мини-АТС, Вы нажмете кнопку PAUSE, то сможете продолжать набирать весь номер телефона, не дожидаясь сигнала доступа к линии или тонального сигнала готовности компьютера.

Кнопка PAUSE используется в последовательности набора для доступа к внешней линии.

### ■ Использование кнопки PAUSE

Если Ваш аппарат подсоединен к добавочной линии мини-АТС, введите код доступа к линии и паузы, чтобы получить доступ к внешней линии. Кроме того, пауза также требуется управляющей АТС во время повторного набора.

Пример: Код доступа к линии 9

9 — PAUSE — Phone Number

## Кнопка TONE

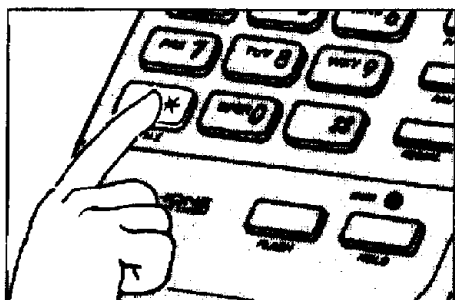

Если Вы хотите изменить режим с импульсного на тональный во время набора, то вместо изменения положения переключателя режима набора Вы можете использовать кнопку TONE.

# Другие функции (продолжение)

## Кнопка HOLD

### Постановка звонка на удержание во время разговора

1

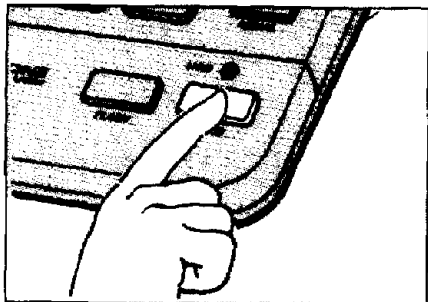

Нажмите кнопку HOLD.

- Индикатор HOLD начнет медленно мигать.

2



Вы можете положить трубку на рычаг.

- Вызывающий абонент не будет отсоединен.

### Отключение функции удержания звонка

- Если телефонная трубка остается снятой,

1

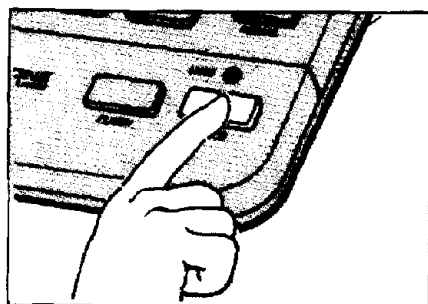

Нажмите кнопку HOLD еще раз.

2



Говорите с вызывающим абонентом.

- Если телефонная трубка на рычаге,

1

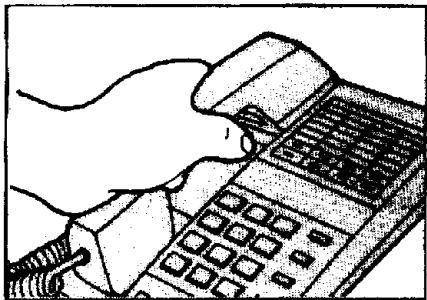

Снимите трубку.

2



Говорите с вызывающим абонентом.

### Параллельное подключение

Чтобы отменить удержание, используя другой телефон, подсоединенный к той же внешней линии:



Снимите трубку другого телефона.

# Специальный сервис телефонной компании

Кнопку FLASH можно использовать для функции ОЖИДАНИЯ ЗВОНКА.

За более подробной информацией о технической возможности поддержки функции "ОЖИДАНИЯ ЗВОНКА" обращайтесь в телефонную компанию.

## ОЖИДАНИЕ ЗВОНКА

**1** Во время разговора по телефону, другой абонент звонит и слышит тон ожидания звонка.

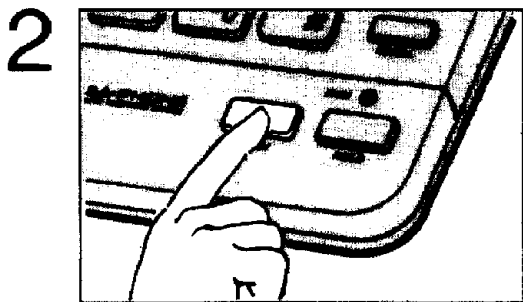

Нажмите кнопку FLASH легким касанием.

- Первый разговор будет поставлен на удержание, и Вы можете ответить на второй звонок.

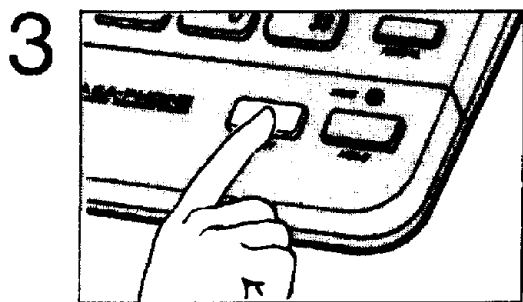

Снова нажмите кнопку FLASH легким касанием.

- Вы сможете снова ответить на первый звонок, а второй звонок будет поставлен на удержание.
- Если удерживаемый вызывающий абонент положит трубку, то линия отключится.

■ Вы можете получить доступ к некоторым функциям мини-АТС, используя кнопку FLASH вместо телефонного рычага. Нажмите кнопку FLASH легким касанием во время набора. "Flash" можно сохранить в памяти так же, как и в разделе "Занесение телефонных номеров в память" на стр. 12.

Абонент памяти может быть запрограммирован на автоматический доступ к функциям управляющей АТС. Нажмите кнопку FLASH легким касанием в момент, когда необходимо задействовать телефонный рычаг при наборе во время программирования абонента.

# Комбинированный набор

Можно использовать сочетание способов набора.

## ■ Автоматический и ручной набор

Пример:

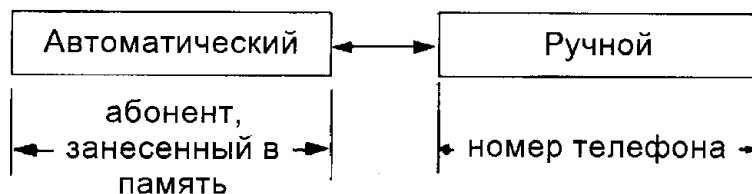

## ■ Импульсный и тональный набор

Пример:

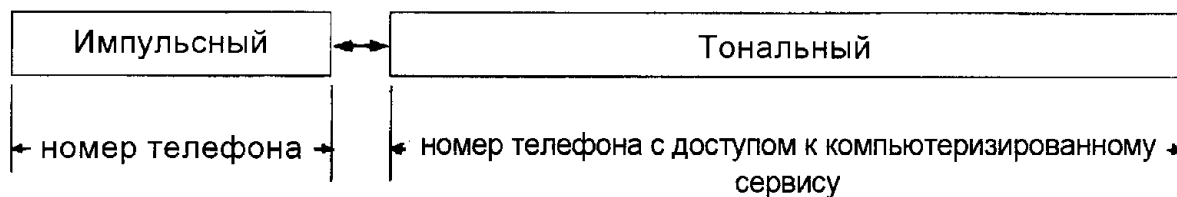

## ■ Несколько абонентов, занесенных в память

Пример:

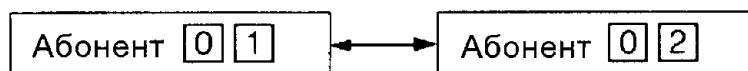

# Диагностика неисправностей

Проблема	Причина и способ устранения
Аппарат не звонит.	Переключатель громкости звонка установлен в положение "OFF". Установите его в положение "HIGH" или "LOW".
<ul style="list-style-type: none"><li>● Собеседник внезапно перестает слышать Ваш голос во время разговора.</li><li>● Вы внезапно перестаете слышать голос собеседника во время разговора.</li></ul>	Посмотрите на индикатор STORE/HOLD. Если он медленно мигает, то нажмите кнопку HOLD для продолжения разговора.

## Разное

- В случае какой-либо неисправности отключите аппарат от телефонной линии и подключите исправный телефон. Если исправный телефон работает нормально, то не подсоединяйте аппарат к телефонной линии до устранения неисправности. Если исправный телефон не обеспечивает нормальной работы, проконсультируйтесь с телефонной компанией.
  - Если нажата кнопка абонента и аппарат не работает, отсоедините провод телефонной линии, затем замените батарейки.
  - Не устанавливайте аппарат вблизи нагревательных приборов и электротехнического оборудования, генерирующего электрический шум, такого, как люминесцентные лампы и электродвигатели.
  - Аппарат не должен подвергаться воздействию пыли, влаги и вибрации, а также прямых солнечных лучей.
  - Не используйте для очистки корпуса бензин, растворитель или аналогичные жидкости, а также любые чистящие порошки. Протирайте его мягкой тканью.
- ПРЕДУПРЕЖДЕНИЕ:**  
ВО ИЗБЕЖАНИЕ ПОЖАРА ИЛИ ЭЛЕКТРОШОКА НЕ ПОДВЕРГАЙТЕ ДАННЫЙ АППАРАТ ВОЗДЕЙСТВИЮ ДОЖДЯ ИЛИ ВЛАГИ.