

**Canon**

Использование руководства  
Печать руководства

MP495 series

# Электронное руководство

MC-4792-V1.00



## Основное руководство

Содержит общие сведения  
о продукте.

## Расширенное руководство

Описывает конкретные  
функции продукта.

## Устранение неполадок



## Содержание

### Обзор устройства

Основные компоненты  
Светодиодный индикатор и основные команды

### Копирование

Копирование документов  
Копирование фотографий  
Копирование с подгонкой к странице

### Сканирование

Сохранение данных сканирования на компьютере

### Печать с компьютера

Печать фотографий (Easy-PhotoPrint EX)  
Печать документов  
Печать веб-страниц (Easy-WebPrint EX)  
Запуск различных прикладных программ

### Загрузка бумаги и оригинальных документов

Загрузка бумаги  
Загрузка оригиналов

### Регулярное обслуживание

Если печать стала бледной или цвета печатаются некорректно  
Замена картриджа FINE  
Чистка устройства

### Приложение

Законодательные ограничения на использование продукта и изображений  
Советы по использованию устройства

# Обзор устройства

В данном разделе содержатся названия компонентов устройства и основные команды, которые необходимо знать перед началом использования.

## Основные компоненты

[Вид спереди](#)

[Вид сзади](#)

[Вид внутренних частей](#)

[Панель управления](#)

## Светодиодный индикатор и основные команды



[↑ Наверх](#)

C001

## Основные компоненты

- ➔ Вид спереди
- ➔ Вид сзади
- ➔ Вид внутренних частей
- ➔ Панель управления

### ■ Вид спереди

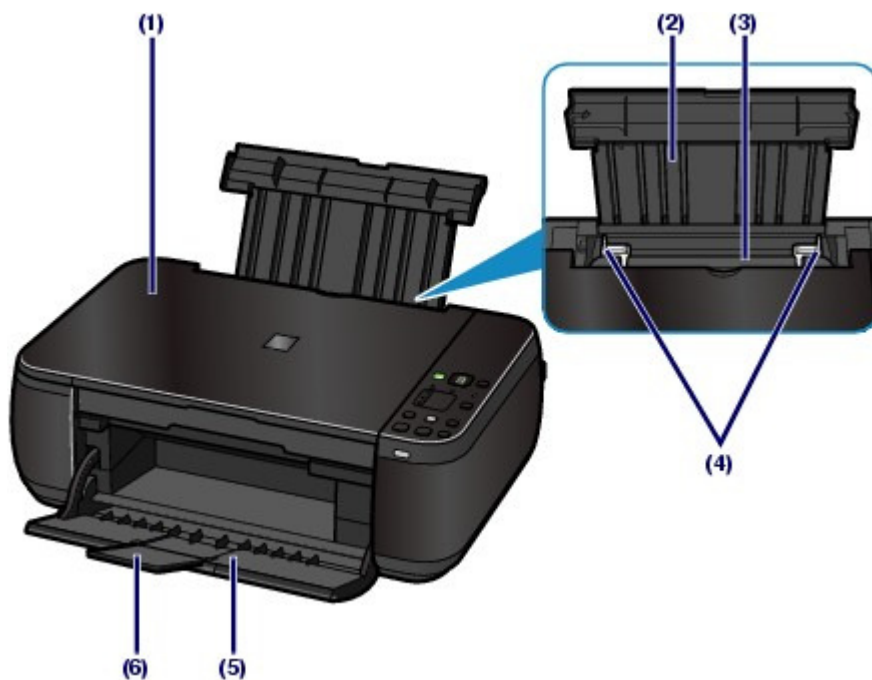

#### (1) Крышка сканера

Откройте для загрузки оригинала на стекло рабочей поверхности.

#### (2) Упор для бумаги

Приподнимите и наклоните назад, чтобы вставить бумагу в задний лоток.

#### (3) Задний лоток

Загружайте бумагу различных размеров или типов, которые используются в данном устройстве.

Два или более листов бумаги одного типа и размера можно загрузить одновременно и автоматически подавать на печать по одному листку.

См. [Загрузка бумаги](#).

#### (4) Направляющие бумаги

Сдвиньте, чтобы совместить с обеими сторонами стопки бумаги.

#### (5) Лоток приема бумаги

Открывается автоматически при начале вывода на печать или копирования и выталкивает напечатанный лист.

#### (6) Дополнительный лоток приема бумаги

Откройте для обеспечения поддержки напечатанных листов. Откройте лоток при печати или копировании.





### (7) Стекло рабочей поверхности

Загрузите оригинал для копирования или сканирования.

### (8) Индикатор Wi-Fi

Указывает состояние LAN (светится синим или мигает).

Светится: подключение к беспроводной локальной сети отключено.

Мигает, если выполняется печать или сканирование по беспроводной LAN. Мигает также во время поиска точки доступа беспроводной LAN при настройке и во время подключения к точке доступа.

### (9) Панель управления

Используйте для изменения настроек устройства или управления им.

См. [Панель управления](#).



#### Примечание.

- Если устройство не работает в течение примерно 5 минут, светодиодный индикатор и индикаторы на панели управления за исключением индикатора ПИТАНИЕ (POWER) гаснут. Чтобы восстановить их, нажмите любую кнопку, кроме кнопки ВКЛ., или выполните операцию печати.

## ■ Вид сзади

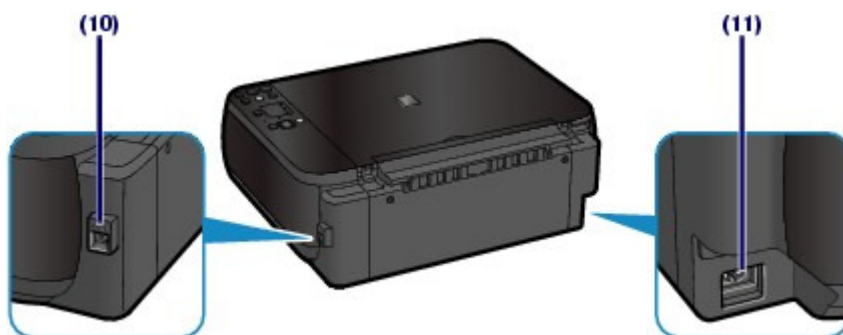

### (10) USB-порт

Подсоедините USB-кабель, чтобы подключить устройство к компьютеру.



#### Внимание!

- Не прикасайтесь к металлическому корпусу.
- Не вставляйте и не извлекайте кабель USB, пока устройство печатает с компьютера или сканирует оригиналы на компьютер.

### (11) Разъем кабеля питания

Подсоедините кабель питания, поставляемый в комплекте с устройством.

## ■ Вид внутренних частей

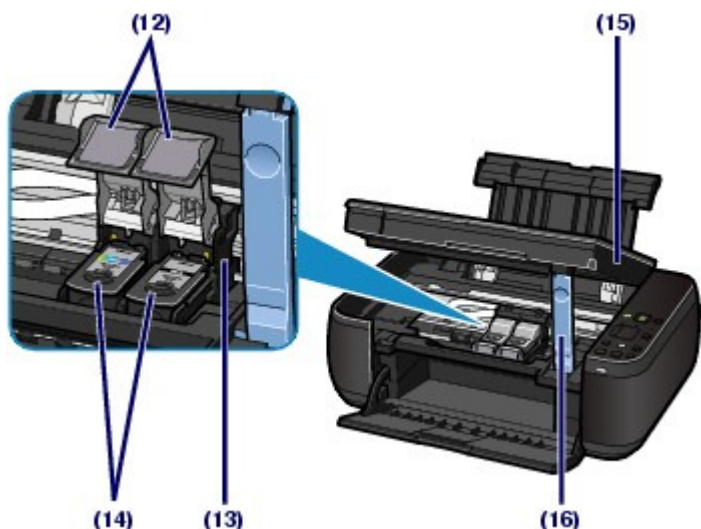

### (12) Фиксирующие крышки картриджа

Закрепите картридж FINE на месте.

### (13) Держатель картриджа FINE

Установите картриджи FINE.

Цветной картридж FINE следует устанавливать в левое гнездо ( **С** ), а черный картридж FINE — в правое гнездо ( **В** ).

### (14) Картриджи FINE (Картриджи)

Заменяемый картридж представляет собой печатающую головку с интегрированной чернильницей.



### Примечание.

- Дополнительную информацию об установке картриджами FINE см. в печатном *Руководство по началу работы*.

### (15) Модуль сканирования (крышка)

Сканирует оригинальные документы. Откройте устройство, чтобы заменить картридж FINE или удалить застрявшую бумагу из устройства. При открытии крышки сканирующего устройства крышка документа должна быть закрыта.

### (16) Упор сканирующего устройства

Удерживает сканирующее устройство (крышку), когда оно открыто.



### Внимание!

- Часть (A), отмеченная на рисунке ниже, может быть забрызгана чернилами. Это никак не сказывается на производительности устройства.
- Не прикасайтесь к части (A). При прикосновении к этим частям устройство может начать работать неправильно.

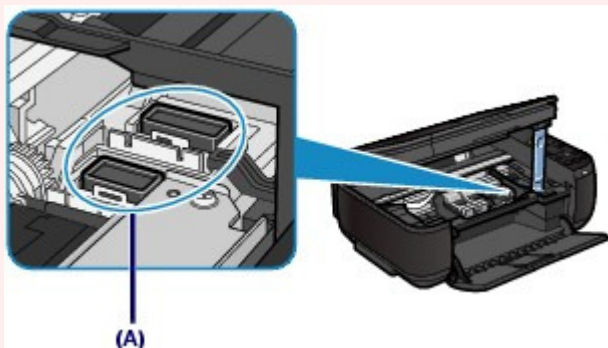

## ■ Панель управления

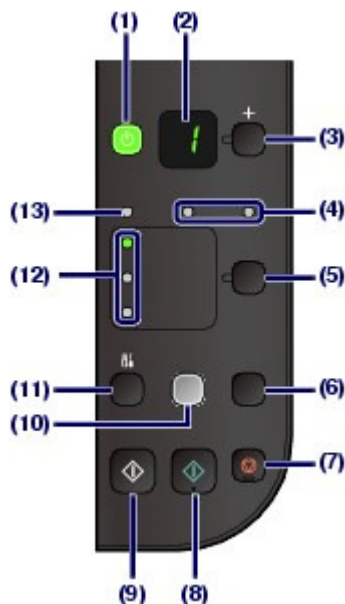

### (1) Кнопка ВКЛ (ON) и индикатор ПИТАНИЕ (POWER)

Отключает питание устройства. Перед отключением питания убедитесь, что крышка документа закрыта.

#### ▶ **Внимание!**

##### Отсоедините шнур питания

- При отсоединении шнура питания после выключения питания убедитесь, что индикатор **ПИТАНИЕ (POWER)** погашен. Если шнур питания отсоединяется от розетки питания при горящем или мигающем индикаторе **ПИТАНИЯ (POWER)**, устройство может быть повреждено, поскольку печатающая головка не защищена.

#### 📖 **Примечание.**

##### Индикатор питания и аварийный сигнал

- Проверить состояние устройства можно с помощью индикатора **ПИТАНИЕ (POWER)** и индикатора **Аварийный сигнал (Alarm)**.
  - Индикатор **ПИТАНИЕ (POWER)** не горит. Питание отключено.
  - Индикатор **ПИТАНИЕ (POWER)** горит зеленым: устройство готово к печати.
  - Индикатор **ПИТАНИЕ (POWER)** мигает зеленым: устройство начинает или завершает работу.
  - Индикатор **Alarm** (Аварийный сигнал) горит или мигает оранжевым. Произошла ошибка, устройство не готово к печати. Дополнительную информацию см. в разделе «Устранение неполадок» электронного руководства *Расширенное руководство*.
  - Индикатор **ПИТАНИЕ (POWER)** мигает зеленым, а индикатор **Аварийный сигнал (Alarm)** мигает оранжевым попеременно. Возможно, произошла ошибка, требующая обращения в центр технического обслуживания. Дополнительную информацию см. в разделе «Устранение неполадок» электронного руководства *Расширенное руководство*.

### (2) Светодиод (Светодиодный индикатор)

Отображает количество копий, код операции техобслуживания или рабочее состояние, например код ошибки.

### (3) Кнопка [+]

Обозначает количество копий.

### (4) Индикаторы чернильницы

Горит или мигает оранжевым, если в устройстве закончились чернила и т. д. Индикатор слева показывает состояние цветного картриджа FINE, а индикатор справа показывает состояние черного картриджа FINE.

### (5) Кнопка Бумага

Выбор размера страницы и типа носителя.

**(6) Кнопка «СКАНИРОВАТЬ»**

Запуск сканирования оригинала, чтобы сохранить его на компьютере.

**(7) Кнопка Стоп/Сброс (Stop/Reset)**

Отменяет операции. Можно также нажать эту кнопку для отмены выполняемых операций печати, копирования или сканирования.

**(8) Кнопка «Цветной» \***

Запуск цветного копирования. Также эта кнопка позволяет завершить выбор элемента настройки.

**(9) Кнопка «Черный» \***

Запуск копирования в черно-белом режиме. Также эта кнопка позволяет завершить выбор элемента настройки.

**(10) Кнопка Fit to Page (По размеру страницы)/Индикатор Fit to Page (По размеру страницы)**

Включает функцию копирования по размеру страницы. Если включить функцию копирования с подгонкой к странице, загорится индикатор **По размеру стр. (Fit to Page)** и вы сможете копировать оригинал, автоматически увеличивая или уменьшая его до выбранного размера страницы. Когда функция копирования по размеру страницы отключена, можно делать копии того же размера, что и оригинал.

**(11) Кнопка  (Обслуживание)**

Указывает код операций обслуживания.

**(12) Индикатор Бумага (Paper)**

Загорается, чтобы указать размер страницы и тип носителя, выбранный с помощью кнопки **Бумага (Paper)**.

**(13) Индикатор «Аварийный сигнал»**

Горит или мигает оранжевым, если произошла ошибка, например в устройстве закончилась бумага или чернила.

\* В программных приложениях и руководствах кнопки **Монохромный режим (Black)** и **Цветной режим (Color)** собирательно называются кнопкой «Start» (Пуск) или «OK».



 [Наверх](#)

C002

## Светодиодный индикатор и основные команды

Вы можете использовать устройство для копирования и выполнения операций обслуживания без компьютера.

В данном разделе описан светодиодный индикатор и основные операции панели управления.

Число **1** обычно появляется на светодиодном индикаторе при включении питания.



Светодиодный индикатор отображает состояние устройства следующим образом.

Состояние устройства	Светодиодный индикатор
Процесс копирования	Количество копий (мигание)
Процесс печати, сканирования или осуществления технического обслуживания	 (мигают в следующем порядке)
В случае возникновения ошибки	<ul style="list-style-type: none"> <li>● Поочередно появляются число и буква <b>E</b>. Дополнительную информацию о кодах ошибок см. в разделе <a href="#">Устранение неполадок</a> электронного руководства <i>Расширенное руководство</i>.</li> <li>● Поочередно появляются число и буква <b>P</b>. Возможно произошла ошибка, устранение которой требует обращения в сервисный центр. Дополнительную информацию см. в разделе «<a href="#">Устранение неполадок</a>» электронного руководства <i>Расширенное руководство</i></li> </ul>
Пока крышка сканирующего устройства открыта	 (мигает)

### ● Число копий

Когда начинается копирование, указанное количество копий появляется на светодиодном индикаторе. В процессе копирования число на светодиодном индикаторе мигает и уменьшается на один, показывая число оставшихся копий.



При каждом нажатии кнопки [ + ] число на светодиодном индикаторе увеличивается на единицу. Когда появляется **F**, количество копий устанавливается в значение «20». Нажмите кнопку [ + ] снова, чтобы вернуться к «1».



## ● Коды операций обслуживания

Чтобы выполнить обслуживание устройства, нажмите кнопку  (Обслуживание) несколько раз, до тех пор пока на светодиодном экране не появится нужный код, а затем нажмите кнопку **Черный (Black)** или **Цветной (Color)**.

Код операций обслуживания	Операция	См.
	Печать образца для проверки сопел.	<a href="#">Печать образца для проверки сопел</a>
	Очистка печатающей головки.	<a href="#">Чистка печатающей головки</a>
	Глубокая очистка печатающей головки.	<a href="#">Глубокая чистка печатающей головки</a>
	Печать листа выравнивания печатающих головок.	<a href="#">Выравнивание печатающей головки</a>
	Сканирование листа выравнивания печатающей головки, чтобы автоматически выровнять печатающую головку.	<a href="#">Выравнивание печатающей головки</a>
	Печать текущих значений настройки положения головки.	<a href="#">Выравнивание печатающей головки</a>
	Очистка ролика подачи бумаги.	<a href="#">Чистка ролика подачи бумаги</a>
	Очистка компонентов внутри устройства.	<a href="#">Чистка внутренних компонентов устройства (Чистка поддона)</a>
	Установка размера бумаги для загрузки в задний лоток A4 и 8,5" x 11" (Letter). (Эта настройка используется при копировании.)	<a href="#">Изменение размера страницы между A4 и 8,5" x 11" (Letter)</a>
	Настройка устройства для предотвращения потертости бумаги.	Обратитесь к главе «Бумага испачкана/Отпечатанная поверхность поцарапана» в разделе <a href="#">Устранение неполадок</a> в электронном руководстве <a href="#">Расширенное руководство</a> .
	Печать информации о настройке беспроводной локальной сети.	См. электронное руководство <a href="#">Расширенное руководство</a> .
	Настройка беспроводной локальной сети с помощью метода PIN-кода WPS (защищенная настройка Wi-Fi).	См. печатное руководство: <i>Руководство по началу работы</i> .
	Активация или деактивация подключения к беспроводной локальной сети.	См. печатное руководство: <i>Руководство по началу работы</i> .
	Сброс параметров беспроводной локальной сети к значениям по умолчанию.	См. электронное руководство <a href="#">Расширенное руководство</a> .

## ● Коды ошибок

В случае ошибки на светодиодном индикаторе поочередно появляются буква **E** и число, указывающее код ошибки.

например, «E, 1, 6»



(мигают в следующем порядке)

### **Примечание.**

- Дополнительную информацию о кодах ошибок см. в разделе [Устранение неполадок](#) электронного руководства *Расширенное руководство*.
- Для устранения ошибок, код которых содержит букву **P**, возможно, требуется обратиться в сервисный центр.  
Дополнительную информацию см. в разделе « [Устранение неполадок](#) » электронного руководства *Расширенное руководство*.



 [Наверх](#)



# Копирование

Кроме копий стандартного размера, можно увеличить или уменьшить копии оригинала по размеру страницы, а также делать копии фотографий без полей.

## Копирование документов

[Изменение размера страницы между A4 и 8,5" x 11" \(Letter\)](#)

## Копирование фотографий

## Копирование с подгонкой к странице



[↑ Наверх](#)

C021

## Копирование документов

В этом разделе описана процедура копирования документа формата A4 или Letter на обычной бумаге.

Для проведения операции см. примечания и описание процедуры на странице ссылок.

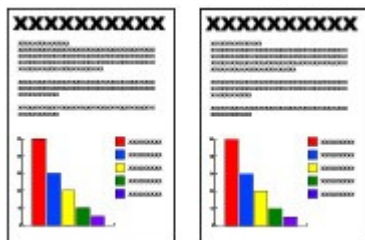

### Нужно приготовить следующее.

Оригиналы документов для копирования. См. раздел [Оригиналы, которые можно загрузить](#).

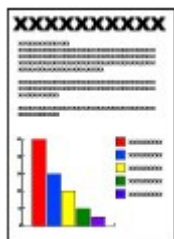

Бумага для печати. См. раздел [Подходящие типы носителей](#).

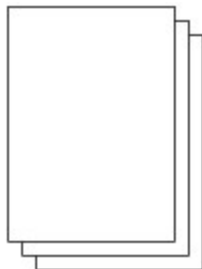

### 1. Подготовьте устройство к копированию.

#### (1) Включите питание.

См. [Панель управления](#).

#### (2) Загрузите бумагу.

См. раздел [Загрузка обычной бумаги или фотобумаги](#).

Тут можно загрузить обычную бумагу формата A4 или Letter в задний лоток.

#### (3) Аккуратно откройте лоток приема бумаги и раскройте удлинитель выводного лотка.

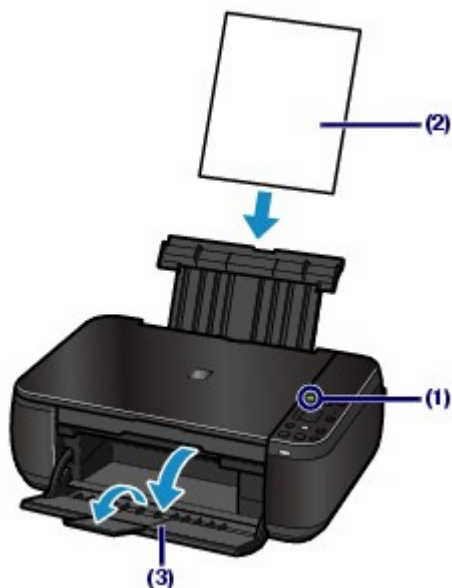

#### (4) Загрузите оригинал на стекло сканера.

См. раздел [Загрузка оригиналов](#).

Вставьте оригинал СТОРОНОЙ ДЛЯ КОПИРОВАНИЯ ВНИЗ и выровняйте его по метке выравнивания , как показано ниже.

Затем осторожно закройте крышку документа.

#### **Примечание.**

- Подробные сведения о типах и состояниях копируемого оригинала, а также о том, как загружать оригинал, см. в разделе [Загрузка оригиналов](#).
- Символы и строки, написанные ручкой светлого цвета или маркером, могут быть скопированы неправильно.



## 2. Начните копирование.

### (1) Несколько раз нажмите кнопку [+], чтобы задать число копий (макс. 20 копий).



Сделать от 1 до 9 копий или 20 копий.

Вывод необходимого числа копий на светодиодный индикатор.

При каждом нажатии кнопки [+] число на светодиодном индикаторе увеличивается на единицу. Когда появляется F, количество копий устанавливается в значение «20». Нажмите кнопку [ +] снова, чтобы вернуться к «1».

#### Сделать от 10 до 19 копий

- (1) Установите F на экране индикатора.
- (2) Вставьте столько листов бумаги, сколько нужно сделать копий.

### (2) Чтобы установить необходимый размер и тип носителя, несколько раз нажмите кнопку **Бумага (Paper)**.

Индикатор **Бумага (Paper)** показывает выбранный размер бумаги и тип носителя.

Выбор обычной бумаги формата A4 или 8.5" x 11".



#### Примечание.

- Можно указать следующие размеры станицы и типы носителя.
  - Обычная бумага формата A4 или 8.5" x 11".
  - Фотобумага формата A4 или 8.5" x 11"
  - Фотобумага формата 10 x 15 см или 4" x 6"
- Вы можете менять размер загруженной бумаги в заднем лотке от A4 до 8,5" x 11" (Letter) независимо от размера, указанного на панели управления. См. раздел [Изменение размера страницы между A4 и 8,5" x 11" \(Letter\)](#) .
- Когда функция копирования по размеру страницы включена, можно делать копии оригинала, автоматически увеличивая или уменьшая его до выбранного размера страницы. В этом случае оригинал будет скопирован с полями на обычной бумаге и без границ на фотобумаге. Отмените функцию «По размеру страницы» (Fit to Page), чтобы сделать копию оригинала такого же размера. См. раздел [Копирование с подгонкой к странице](#) .

### (3) Нажмите кнопку **Цветной (Color)** для цветного копирования или кнопку **Черный (Black)** — для черно-белого.

Начнется копирование.

В процессе копирования число на светодиодном индикаторе мигает и уменьшается на один, показывая число оставшихся копий.

После завершения копирования снимите оригиналы со стекла сканера.

#### Сделать от 10 до 19 копий

Если использована вся загруженная бумага, появляется уведомление об ошибке (на светодиодном индикаторе отображается «E, 0, 2»). Чтобы отключить сообщение об ошибке, нажмите кнопку **Стоп/Сброс (Stop/Reset)** .



#### Примечание.

- Выбрать качество печати «Быстро» (приоритет скорости) можно только в том случае, если в качестве типа носителя выбрана обычная бумага формата A4 или Letter.

#### Установка качества печати «Быстро» (приоритет скорости).

1. Нажмите кнопку **Цветной режим (Color)** или **Монохромный режим (Black)** и удерживайте не менее 2 секунд действия (3) шага 2.

Индикатор мигнет один раз.

\* Если нажать кнопку **Цветной режим (Color)** или **Монохромный режим (Black)** и удерживать менее 2 секунд, то устройство начинает делать копии стандартного качества.

2. Отпустите кнопку.

Начнется копирование.

- Если выбрано качество печати «Быстро», скорость печати имеет приоритет перед качеством. Чтобы установить приоритет приоритета перед качеством, нажмите кнопку **Цветной режим (Color)** или **Монохромный режим (Black)** и удерживайте менее 2 секунд, и устройство начнет делать копии стандартного качества.



#### Внимание!

- Не открывайте крышку устройства и не перемещайте оригинал документа до завершения процесса копирования.



### Примечание.

- Для отмены копирования нажмите кнопку **Стоп/Сброс (Stop/Reset)**.

## ■ Изменение размера страницы между A4 и 8,5" x 11" (Letter)

Можно установить размер бумаги для загрузки в задний лоток A4 и 8.5" x 11" (Letter).

Эта настройка используется, если обычно в задний лоток загружается бумага размера Letter, независимо от размера A4, установленного на панели управления, и наоборот.

1. Нажимайте кнопку  (Обслуживание), пока не появится буква **d**.



2. Нажмите кнопку **Черный (Black)**, чтобы выбрать размер A4 или кнопку **Цветной (Color)** для выбора размера 8.5" x 11" (Letter).



### Примечание.

- При изменении размера страницы на A4 или 8.5" x 11" (Letter) загрузите бумагу установленного размера независимо от размера, указанного на пульте управления.
  - Если установлен размер бумаги A4, загружается обычная бумага A4 или фотобумага A4.
  - В случае выбора размера 8.5" x 11" (Letter) загружается обычная бумага Letter или фотобумага Letter.



 [Наверх](#)

C023

## Копирование фотографий

В этом разделе описана процедура копирования отпечатанных фотографий 10 x 15 см / 4" x 6" на фотобумаге.



### Нужно приготовить следующее.

Напечатанные фотографии.



Фотобумага для печати. См. раздел [Подходящие типы носителей](#).



## 1. Подготовка к копированию фотографии.

### (1) Включите питание.

См. [Панель управления](#).

### (2) Загрузите бумагу.

См. раздел [Загрузка обычной бумаги или фотобумаги](#).

В данном случае загружаем в задний лоток фотобумагу 10 x 15 см / 4" x 6".

### (3) Аккуратно откройте лоток приема бумаги и раскройте удлинитель выводного лотка.

### (4) Загрузите фотографию на стекло сканера.

См. раздел [Загрузка оригиналов](#).

## 2. Начните копирование.

### (1) Несколько раз нажмите кнопку [+], чтобы установить необходимое

количество копий.

См. шаг 2 в разделе [Копирование документов](#).

### (2) Чтобы установить необходимый размер и тип носителя, несколько раз нажмите кнопку **Бумага (Paper)**.

Индикатор **Бумага (Paper)** показывает выбранный размер бумаги и тип носителя.

В данном случае загружена фотобумага 10 x 15 см / 4 x 6 дюймов.



### Примечание.

- Можно указать следующие размеры станицы и типы носителя.
  - Обычная бумага формата A4 или 8.5" x 11".

- Фотобумага формата А4 или 8,5" x 11"

- Фотобумага формата 10 x 15 см или 4" x 6"

- Вы можете менять размер загруженной бумаги в заднем лотке от А4 до 8,5" x 11" (Letter) независимо от размера, указанного на панели управления.  
См. раздел [Изменение размера страницы между А4 и 8,5" x 11" \(Letter\)](#) .
  - Когда функция копирования по размеру страницы включена, можно делать копии оригинала, автоматически увеличивая или уменьшая его до выбранного размера страницы. В этом случае оригинал будет скопирован с полями на обычной бумаге и без границ на фотобумаге.  
Отмените функцию «По размеру страницы» (Fit to Page), чтобы сделать копию оригинала такого же размера.  
См. раздел [Копирование с подгонкой к странице](#) .
- 

**(3)** Нажмите кнопку **Цветной (Color)** для цветного копирования или кнопку **Черный (Black)** — для черно-белого.

Начнется копирование.

После завершения копирования снимите фотографию со стекла сканера.

### **Внимание!**

- Не открывайте крышку устройства и не перемещайте фотографию до завершения процесса копирования.

### **Примечание.**

- Для отмены копирования нажмите кнопку **Стоп/Сброс (Stop/Reset)** .
- 



 [Наверх](#)



C024

## Копирование с подгонкой к странице

При включенной функции копирования по размеру страницы (Fit to Page) можно копировать оригинал, автоматически увеличивая или уменьшая его до выбранного размера страницы.



### 1. Подготовьте устройство к копированию.

См. шаг 1 в разделе [Копирование документов](#).

### 2. Несколько раз нажмите кнопку [+], чтобы установить необходимое количество копий.

См. шаг 2 в разделе [Копирование документов](#).

### 3. Чтобы установить необходимый размер и тип носителя, несколько раз нажмите кнопку **Бумага (Paper)**.

#### **Примечание.**

- Если в качестве типа носителя установлена обычная бумага, то оригинал будет скопирован с полями.  
Если в качестве типа носителя установлена фотобумага, то оригинал будет скопирован без полей так, чтобы изображение полностью покрывало страницу.
- При копировании без полей края могут быть незначительно обрезаны, так как копируемое изображение увеличивается до размеров всей страницы.

### 4. Нажмите кнопку **По размеру стр. (Fit to Page)**.

Загорится индикатор **По размеру страницы (Fit to Page)**, и включится функция копирования по размеру страницы. Копируемый оригинал автоматически уменьшается или увеличивается в соответствии с выбранным размером страницы.

#### **Примечание.**

- Нажмите кнопку **По размеру стр. (Fit to Page)** снова, чтобы отменить функцию копирования по размеру страницы и делать копии того же размера, что и оригинал.

### 5. Нажмите кнопку **Цветной (Color)** для цветного копирования или кнопку **Черный (Black)** — для черно-белого.

Устройство начинает процесс копирования по размеру страницы.

После завершения копирования снимите оригиналы со стекла сканера.

#### **Внимание!**

- Не открывайте крышку устройства и не перемещайте оригинал документа до завершения процесса копирования.

#### **Примечание.**

- Выбрать качество печати «Быстро» (приоритет скорости) можно только в том случае,

если в качестве типа носителя выбрана обычная бумага формата A4 или Letter. Чтобы установить качество печати «Быстро», нажмите кнопку **Цветной режим (Color)** или **Монохромный режим (Black)** и удерживайте не менее 2 секунд действия (3) на шаге 5.

См. раздел [Установка качества печати «Быстро» \(приоритет скорости\)](#).

- Для отмены копирования нажмите кнопку **Стоп/Сброс (Stop/Reset)**.
- 



 [Наверх](#)

# Сканирование

Отсканированные данные можно сохранить на компьютере, а затем изменить или обработать их с помощью поставляемого программного приложения.

## Сохранение данных сканирования на компьютере

[Подготовка к сканированию при помощи панели управления](#)

[Сохранение данных сканирования на компьютере](#)



[↑ Наверх](#)

C041

## Сохранение данных сканирования на компьютере

В данном разделе описана процедура сканирования оригиналов с помощью панели управления аппарата и их сохранения на компьютере в соответствии с параметрами программы MP Navigator EX.

Сведения об операциях сканирования оригиналов с компьютера см. в электронном руководстве:

[Расширенное руководство](#).

### **Внимание!**

- Сапон не несет ответственности за повреждение или потерю данных по какой-либо причине даже в пределах срока действия гарантии устройства.

### **Примечание.**

- Данные сканирования можно сохранить только на компьютере, подключенном с использованием USB-кабеля, с помощью панели управления.  
Чтобы сохранить данные сканирования на компьютере через сеть, выполните сканирование с компьютера.  
Подробные сведения см. в электронном руководстве [Расширенное руководство](#).

## ■ Подготовка к сканированию при помощи панели управления

Перед сканированием оригиналов проверьте следующее.

- Установлено необходимое программное обеспечение (драйверы MP Drivers и программа MP Navigator EX).  
Установите программы MP Drivers и MP Navigator EX с *установочного компакт-диска (Setup CD-ROM)*, если они не установлены или удалены. Чтобы установить программы MP Drivers и MP Navigator EX, выберите параметры MP Drivers и MP Navigator EX в пункте Выборочная установка (Custom Install).
- Указаны ли параметры сохранения данных сканирования с помощью программы MP Navigator EX?  
При сохранении данных сканирования на компьютере с помощью панели управления можно задать параметры сохранения данных сканирования в окне Параметры (Preferences) программы MP Navigator EX.  
Дополнительные сведения о настройках см. в электронном руководстве [Расширенное руководство](#).
- Соответствует ли сканируемый оригинал требованиям, предъявляемым к оригиналу, помещаемому на стекло сканера?  
Подробные сведения см. в разделе [Оригиналы, которые можно загрузить](#).
- Правильно ли устройство подключено к компьютеру?  
Убедитесь, что подключение устройства к компьютеру является физически защищенным.

## ■ Сохранение данных сканирования на компьютере

### 1. Подготовка к сканированию.

#### (1) Включите питание.

См. [Панель управления](#).

#### (2) Загрузите оригинал на стекло сканера.

См. раздел [Загрузка оригиналов](#).

### **Примечание.**

- Символы и линии, написанные светлой ручкой или маркером, могут быть отсканированы неправильно.

## 2. Для запуска сканирования нажмите кнопку **СКАНИРОВАТЬ (SCAN)**.

Запустится программа MP Navigator EX, и отсканированные данные будут сохранены на компьютере в соответствии с параметрами, указанными в программе MP Navigator EX.

После завершения сканирования снимите оригинал со стекла сканера.

### **Внимание!**

- Не отключайте питание во время работы устройства.
- Не вставляйте и не извлекайте кабель USB, пока устройство сканирует оригиналы.
- Не открывайте крышку документа и не перемещайте загруженный оригинал до завершения процесса сканирования.

### **Примечание.**

- Положение или размер оригинала не всегда определяются правильно при сканировании, в связи с тем, что это зависит от типа оригинала.  
В таком случае см. электронное руководство [Расширенное руководство](#), с помощью которого можно изменить параметры Вид документа (Document Type) и Размер документа (Document Size) в программе MP Navigator EX в соответствии с параметрами сканируемого документа, а затем отсканировать документ.

#### **Если появляется экран выбора программы.**

- Экран выбора программ может появиться после выполнения шага 2.  
Если появился экран выбора программы, выберите программу MP Navigator EX Ver4.0 и нажмите кнопку ОК (OK).  
Для того чтобы программа MP Navigator EX запускалась автоматически, без отображения экрана выбора программы, выполните следующие действия.
  - Информация для пользователей Windows 7 или Windows Vista представлена в пункте «Для пользователей Windows» раздела «[Устранение неполадок](#)» электронного руководства *Расширенное руководство*.
  - Если установлена ОС Windows XP, на экране выбора программы выберите MP Navigator EX Ver4.0 в качестве приложения, которое нужно использовать, а затем выберите параметр Всегда использовать выбранную программу (Always use this program for this action) и щелкните ОК (OK).



# Печать с компьютера

В данном разделе описывается порядок печати документов или фотографий с помощью компьютера.

Программа Easy-PhotoPrint EX, поставляемая с устройством, позволяет просто напечатать фотографии, снятые на цифровую фотокамеру.

## Печать фотографий (Easy-PhotoPrint EX)

[Использование различных функций программы Easy-PhotoPrint EX](#)

## Печать документов

## Печать веб-страниц (Easy-WebPrint EX)

## Запуск различных прикладных программ

[Solution Menu EX](#)  
[Easy-WebPrint EX](#)



[↑ Наверх](#)

C051

## Печать фотографий (Easy-PhotoPrint EX)

Печать изображений, сохраненных на компьютере, с помощью программы Easy-PhotoPrint EX, поставляемой вместе с устройством.

В этом разделе описана процедура печати фотографий без полей 10 x 15 см / 4" x 6" на фотобумаге.

Для дополнительной информации о Easy-PhotoPrint EX см. электронное руководство [Расширенное руководство](#).

### Примечание.

- Установите программу Easy-PhotoPrint EX с *Установочного компакт-диска (Setup CD-ROM)*, если она не установлена или удалена. Для установки Easy-PhotoPrint EX выберите пункт Easy-PhotoPrint EX в меню Выборочная установка (Custom Install).

## 1. Подготовьте устройство к печати.

### (1) Убедитесь, что устройство включено.

См. [Панель управления](#).

### (2) Загрузите бумагу.

См. раздел [Загрузка обычной бумаги или фотобумаги](#).

В данном случае загружаем в задний лоток фотобумагу 10 x 15 см / 4" x 6".

### (3) Аккуратно откройте лоток приема бумаги и раскройте удлинитель выводного лотка.

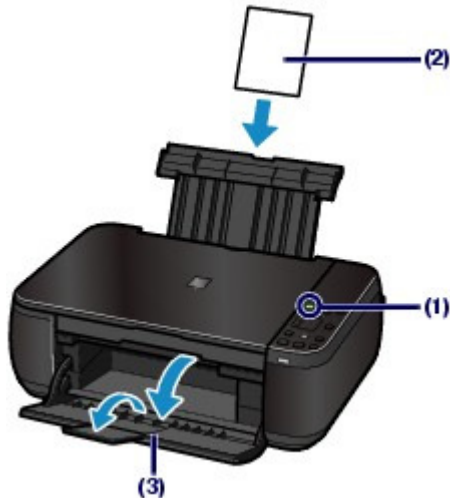

## 2. Запустите Easy-PhotoPrint EX из приложения Solution Menu EX.

### (1) Запустите приложение Solution Menu EX.

См. раздел [Solution Menu EX](#).



Щелкните здесь: [Solution Menu EX](#)

### (2) Щелкните (Фотопечать (Photo Print)) в меню Фотопечать (Photo Print).

Запустится приложение Easy-PhotoPrint EX и появится экран операций Фотопечать (Photo Print).

### Примечание.

- Кроме фотопечати, доступны функции создания альбомов, календарей и других элементов, связанных с фотографиями.



См. раздел [Использование различных функций программы Easy-PhotoPrint EX](#) .





### 3. Выберите фотографию для печати.

(1) Выберите папку для сохранения изображений.

(2) Щелкните изображение для печати.

Появится количество копий "1", а выбранное изображение появится в области выбранных изображений (A). Можно выбрать одновременно два изображения или более.

#### **Примечание.**

- Для печати двух или более копий щелкните  (Стрелка вверх), чтобы изменить количество копий.
- Для отмены выбора щелкните изображение, которое необходимо удалить, в области выбранных изображений (A) и щелкните кнопку  (Удал. импортир. изобр. (Delete Imported Image)) (B). Для уменьшения количества копий (до нуля) можно также использовать кнопку  (Стрелка вниз).
- Можно также исправлять и улучшать выбранное изображение. Подробные сведения см. в электронном руководстве [Расширенное руководство](#) .
- Можно захватить и напечатать изображение с видео.

См. раздел [Использование различных функций программы Easy-PhotoPrint EX](#) .

(3) Щелкните Выбор бумаги (Select Paper).



### 4. Выберите тип загруженной бумаги.

(1) Убедитесь, что в пункте Принтер (Printer) выбрано имя Вашего устройства.

(2) Выберите размер и тип загруженной бумаги в поле Размер бумаги (Paper Size) и Тип носителя (Media Type).

В данном случае выбираем 10x15 см 4"x6" (4"x6" 10x15cm) в пункте Размер бумаги (Paper Size) и тип загруженной фотобумаги в пункте Тип носителя (Media Type).

#### **Примечание.**

- Выбор неверного типа носителя может снизить качество печати устройства.

(3) Щелкните Макет/печать (Layout/Print).

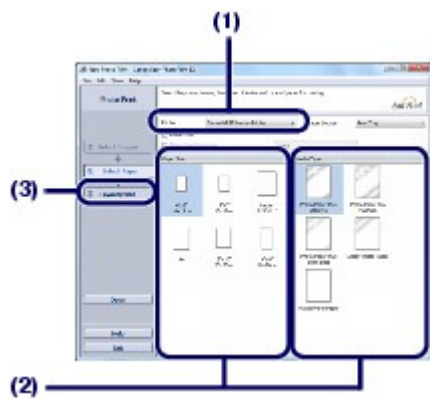

## 5. Выберите макет и запустите печать.

### (1) Выберите макет фотографии.

В данном случае необходимо выбрать Без полей (полный) (Borderless (full)).

Появится окно предварительного просмотра выбранного макета для подтверждения.

### Примечание.

- Можно изменить направление или обрезать фотографии для печати. Для дополнительной информации по данным действиям см. электронное руководство [Расширенное руководство](#).

### (2) Щелкните Печать (Print).



### Примечание.

- Для отмены выполняемой операции печати нажмите кнопку **Стоп/Сброс** на устройстве или щелкните Прервать печать (Cancel Printing) в окне состояния принтера. Для отображения монитора состояния принтера щелкните значок принтера на панели задач. В ОС Windows Vista или Windows XP щелкните значок Canon XXX Printer (где «XXX» — имя устройства) на панели задач.



**Основное руководство**■ **Расширенное руководство** ■ Устранение неполадок

[Содержание](#) > [Печать с компьютера](#) > [Печать фотографий \(Easy-PhotoPrint EX\)](#) > [Использование различных функций программы Easy-PhotoPrint EX](#)

C052

## ■ Использование различных функций программы Easy-PhotoPrint EX

В данном разделе представлены несколько полезных функций программы Easy-PhotoPrint EX. Подробные сведения см. в электронном руководстве [Расширенное руководство](#).

### ● Создание собственных напечатанных изображений

Используя фотографии, можно создать альбом или календарь.

**Альбом (Album)****Календарь (Calendar)****Наклейки (Stickers)****Макет печати (Layout Print)**

### ● Создание неподвижных изображений из видеоизображений

Можно захватывать видеокадры и создавать неподвижные изображения.

[Наверх](#)

C053

## Печать документов

В этом разделе описана процедура печати документа размера А4 на обычной бумаге. Подробные сведения см. в электронном руководстве [Расширенное руководство](#).

### Примечание.

- Выполняемые действия определяются программным приложением. Для дополнительной информации см. руководство по эксплуатации приложения.
- Экраны в данном разделе иллюстрируют работу в операционной системе Windows 7 Home Premium (далее — Windows 7).

### 1. Убедитесь, что устройство включено.

См. [Панель управления](#).

### 2. Загрузите бумагу.

См. раздел [Загрузка обычной бумаги или фотобумаги](#).

В данном случае загружаем в задний лоток обычную бумагу формата А4.

### 3. Аккуратно откройте лоток приема бумаги и раскройте удлинитель выводного лотка.

### 4. Создайте (или откройте) документ для печати с помощью соответствующего программного приложения.

### 5. Откройте окно настройки драйвера принтера.

#### (1) Выберите Печать (Print) в меню Файл (File) или в командной строке программного приложения.

Отобразится диалоговое окно Печать (Print).

#### (2) Убедитесь, что выбрано имя Вашего устройства.

### Примечание.

- Если выбрано имя другого принтера, щелкните и выберите имя Вашего устройства.

#### (3) Щелкните Параметры (Preferences) (или Свойства (Properties)).

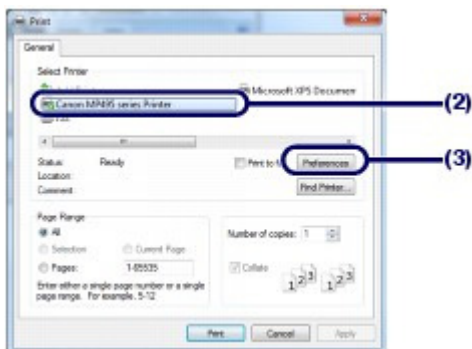

### 6. Укажите необходимые параметры печати.

#### (1) Выберите Бизнес-документ (Business Document) в меню

## Общеиспользуемые параметры (Commonly Used Settings).

### **Примечание.**

- Если объект печати, например Бизнес-документ (Business Document) или Фотопечать (Photo Printing), выбран в меню Общеиспользуемые параметры (Commonly Used Settings), то элементы меню Дополнительные функции (Additional Features) будут выбраны автоматически. Также появятся измененные параметры объекта печати, такие как тип носителя или качество печати.

### (2) Проверьте отображаемые параметры.

Проверьте выбор следующих значений параметров: Обычная бумага (Plain Paper) для параметра Тип носителя (Media Type), Стандартные (Standard) для параметра Качество печати (Print Quality) и A4 для параметра Размер бумаги (Printer Paper Size).

### **Примечание.**

- При указании двух и более копий в поле Копии (Copies) будет производиться сортировка распечатанных страниц.
- Параметры можно изменить.  
Тем не менее после изменения параметра Размер бумаги (Printer Paper Size) убедитесь, что параметр Размер стр. (Page Size) на вкладке Страница (Page Setup) совпадает со значением, заданным в приложении.  
Подробные сведения см. в электронном руководстве [Расширенное руководство](#).
- Выбор неверного типа носителя может снизить качество печати устройства.

### (3) Нажмите кнопку ОК (OK).

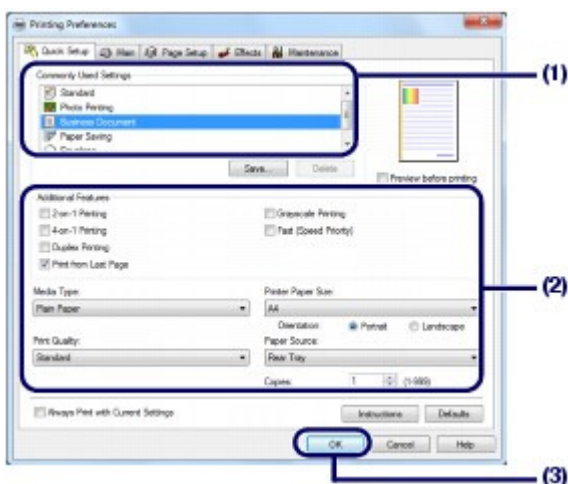

### **Примечание.**

- Для дополнительной информации по функциям драйвера принтера щелкните Справка (Help) или Инструкции (Instructions), чтобы просмотреть интерактивную справку или электронное руководство [Расширенное руководство](#). Кнопка Инструкции (Instructions) отображается на вкладках Быстрая установка (Quick Setup), Главная (Main) и Обслуживание (Maintenance), если на компьютере установлено электронное руководство.
- Измененным настройкам можно дать названия и добавить их в меню Общеиспользуемые параметры (Commonly Used Settings).  
Подробные сведения см. в электронном руководстве [Расширенное руководство](#).
- Если установлен флажок Всегда печатать с текущими параметрами (Always Print with Current Settings), текущие параметры будут применены, начиная со следующего задания печати. Многие приложения могут не поддерживать эту функцию.
- Чтобы открывалось окно предварительного просмотра, в котором можно подтвердить результат печати, установите флажок Предварительный просмотр (Preview before printing). Некоторые приложения могут не поддерживать эту функцию.
- Задать подробные параметры печати можно на вкладке Главная (Main) или на вкладке Страница (Page Setup).  
Подробные сведения см. в электронном руководстве [Расширенное руководство](#).

## 7. Запустите печать.

Щелкните Печать (Print) (или ОК (OK)) для запуска печати.

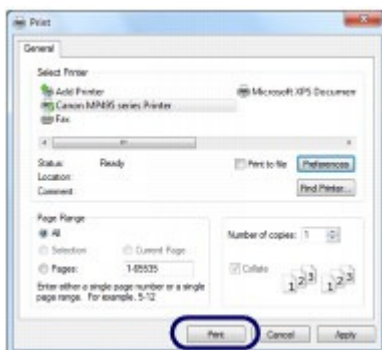

### Примечание.

- Сообщение о том, как загружать конверты, появится при печати на них. Это сообщение не появится в следующий раз, если установить флажок Больше не показывать это сообщение. (Do not show this message again.)  
Для получения дополнительных сведений о параметрах печати на конвертах см. раздел [Загрузка конвертов](#).
- Для отмены выполняемой операции печати нажмите кнопку **Стоп/Сброс** на устройстве или щелкните Прервать печать (Cancel Printing) в окне состояния принтера. Для отображения монитора состояния принтера щелкните значок принтера на панели задач. В ОС Windows Vista (далее — Windows Vista) или Windows XP щелкните значок Canon XXX Printer (где «XXX» — имя устройства) на панели задач.
- Если прямые линии печатаются со смещением или результат печати имеет неудовлетворительный вид, отрегулируйте положение печатающей головки. См. раздел [Выравнивание печатающей головки](#).



 [Наверх](#)

C054

## Печать веб-страниц (Easy-WebPrint EX)

Easy-WebPrint EX обеспечивает быструю и удобную печать веб-страниц для Internet Explorer. Можно печатать веб-страницы, автоматически изменяя их размеры в соответствии с шириной бумаги, не обрезая края страниц, или предварительно просмотреть и выбрать нужные веб-страницы для печати.

Easy-WebPrint EX требует установленного Internet Explorer 7 или более поздней версии.

### **Внимание!**

- Незаконно воспроизводить или изменять охраняемые законом об авторском праве работы другого лица без разрешения правообладателя, кроме случаев личного использования, использования дома или других применений из ограниченного круга, определенного авторским правом. Кроме того, воспроизведение или изменение фотографий людей может нарушать портретные права.

### **Примечание.**

- Для получения сведений об установке или запуске программы см. раздел [Easy-WebPrint EX](#).

Например, с помощью функции обрезки можно обрезать нужные части веб-страниц и отредактировать их для печати.

Подробнее о работе программы Easy-WebPrint EX см. в интерактивной справке. Щелкните Easy-WebPrint EX (A) на панели инструментов, а затем выберите пункт Справка (Help) из всплывающего меню, чтобы просмотреть интерактивную справку.



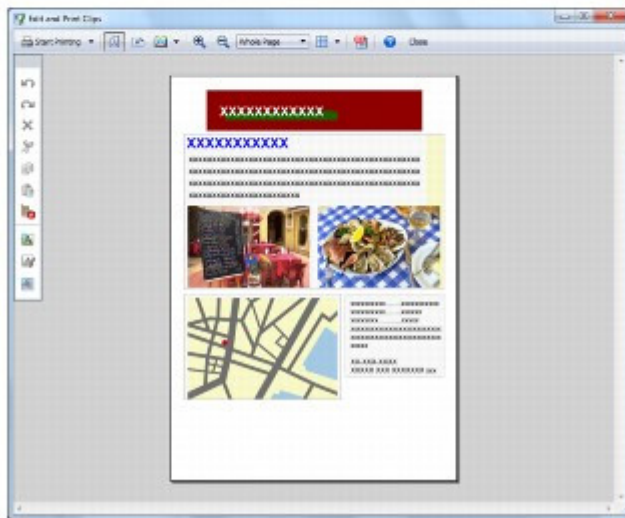
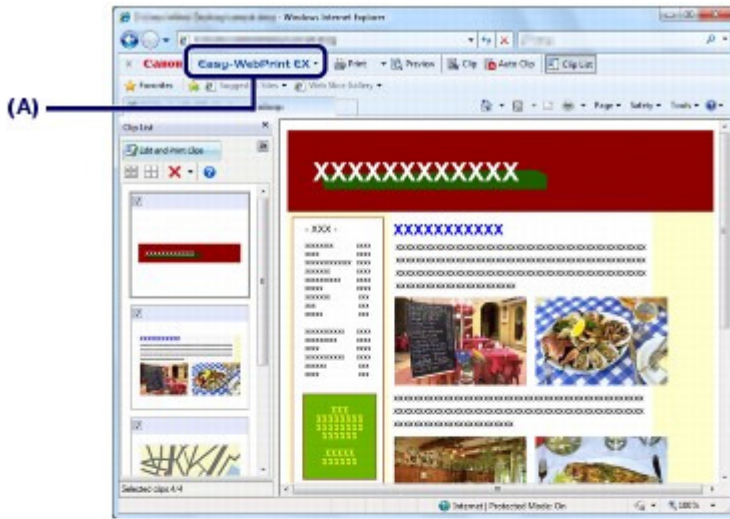

C055

## Запуск различных прикладных программ

В этом разделе описана программа Solution Menu EX, которую можно использовать для запуска прикладных программ из комплекта поставки устройства. Также в разделе предоставлена информация о Easy-WebPrint EX, прикладной программе для печати веб-страниц.

### ■ Solution Menu EX

Solution Menu EX — это прикладная программа, с помощью которой предоставляется быстрый доступ к другим прикладным программам из комплекта поставки устройства, руководствам и интерактивной информации об изделиях.

#### Примечание.

- Установите программу Solution Menu EX, электронное руководство или другие прикладные программы из комплекта поставки, которые нужно использовать, с *Установочного компакт-диска (Setup CD-ROM)*, если они не установлены или удалены. Для установки выберите их в разделе Выборочная установка (Custom Install).

Меню отображаются в области меню по категориям главного экрана Solution Menu EX. Щелкните меню в области меню по категориям, чтобы отобразить значки функций, доступных в этом меню, в области значков функций главного экрана.

Количество и тип отображаемых на главном экране значков или меню могут изменяться в зависимости от модели устройства и региона.

\* Экран ниже приведен для ОС Windows 7.



- (A) Главный экран  
 (B) Область значков функций  
 (C) Область меню по категориям  
 (D) Элементы рабочего стола  
 (E) Контекстное меню, к которому можно добавлять значки часто используемых функций  
 (F) Значок «Вспомогательная панель», который позволяет отобразить главный экран, отображает или скрывает контекстное меню и выполняет другие действия.

#### Фотопечать (Photo Print)

Печать фотографий, созданных с помощью цифровой камеры.

#### Использование сканера (Use Scanner)

Сканирование фотографий или документов.

#### Веб-служба Canon (Canon Web Service)

Загрузка содержимого или материалов для печати с веб-сайта.

**Справка и параметры (Help & Settings)**

Просмотр интерактивной справки Solution Menu EX или электронного руководства устройства.  
Настройка программы Solution Menu EX или устройства.

**Запуск приложения (Start Application)**

Запуск прикладных программ из комплекта поставки, таких как Easy-PhotoPrint EX и My Printer.  
С помощью программы My Printer можно открыть окно настройки драйвера принтера и получить сведения о действии, которое нужно предпринять, если не удастся выполнить операцию.

**Покупки в Интернете (Online Shopping)**

Покупка расходных материалов, например чернил, на веб-сайте.

**Информация (Information)**

Поиск полезной информации об устройстве.

** Примечание.**

- Необходимо подключить компьютер к Интернету для получения доступа к веб-сайту для просмотра полезной информации и выполнения других действий.
- Подробнее о работе программы Solution Menu EX см. в интерактивной справке. Выберите меню Справка и параметры (Help & Settings), а затем щелкните  (Справка по Solution Menu EX (Solution Menu EX's Help)) для просмотра интерактивной справки.

**● Запуск прикладных программ из Solution Menu EX**

Из Solution Menu EX можно запустить прикладную программу, а также напрямую получить доступ к функции прикладной программы.

Описанная ниже процедура предназначена для запуска программы Solution Menu EX и, например, выбора одной из функций Easy-PhotoPrint EX — Фотопечать (Photo Print).

**1. Запустите приложение Solution Menu EX.**

Дважды щелкните значок  (Solution Menu EX) на рабочем столе.



Щелкните здесь: [Solution Menu EX](#)

**Примечание.**

- Программа Solution Menu EX запускается автоматически при запуске компьютера, пока не будет изменено значение параметра по умолчанию.
- Для запуска программы Solution Menu EX из меню Пуск (Start) выберите Все программы (All Programs), Canon Utilities, Solution Menu EX, а затем Solution Menu EX.
- Если главный экран Solution Menu EX не появляется после запуска программы Solution Menu EX, щелкните правой кнопкой мыши  (значок «Вспомогательная панель») и выберите пункт Показать основной экран (Show Main Screen).

**2. Выберите функцию прикладной программы, которую нужно запустить.**

**(1)** Щелкните меню Фотопечать (Photo Print).

**(2)** Щелкните  (Фотопечать (Photo Print)).

Запустится приложение Easy-PhotoPrint EX и появится экран операций Фотопечать (Photo Print).





### Примечание.

- Кроме фотопечати, доступны функции создания альбомов, календарей и других элементов, связанных с фотографиями. Подробнее об операциях и функциях программы Easy-PhotoPrint EX см. в разделе [Печать фотографий \(Easy-PhotoPrint EX\)](#).

## ■ Easy-WebPrint EX

После установки Easy-WebPrint EX к экрану Internet Explorer добавляется панель инструментов. Панель инструментов доступна всегда при активном Internet Explorer.

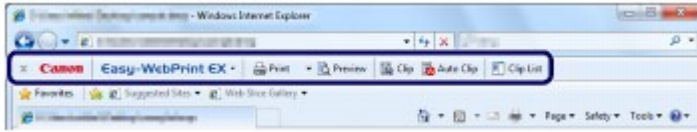

### Примечание.

#### Установка Easy-WebPrint EX

- Если программа Easy-WebPrint EX не установлена, в области уведомлений панели задач могут появиться инструкции по установке Easy-WebPrint EX. Чтобы установить Easy-WebPrint EX, щелкните показанное меню и следуйте инструкциям на экране.
- Установить Easy-WebPrint EX можно также с *установочного компакт-диска (Setup CD-ROM)*. Для установки Easy-WebPrint EX выберите пункт Easy-WebPrint EX в меню Выборочная установка (Custom Install).
- Чтобы установить Easy-WebPrint EX на компьютере, необходим Internet Explorer 7 или более поздняя версия, а компьютер должен быть подключен к Интернету.



# Загрузка бумаги и оригинальных документов

В данном разделе описаны типы бумаги и оригиналов, которые можно загружать в данное устройство, описано, как загружать бумагу для печати в задний лоток или оригиналы для копирования или сканирования.

## Загрузка бумаги

- [Загрузка обычной бумаги или фотобумаги](#)
- [Загрузка конвертов](#)
- [Подходящие типы носителей](#)
- [Типы носителей, непригодные для использования](#)

## Загрузка оригиналов

- [Загрузка оригиналов](#)
- [Оригиналы, которые можно загрузить](#)



C073

## Загрузка бумаги

- ➔ Загрузка обычной бумаги или фотобумаги
- ➔ Загрузка конвертов
- ➔ Подходящие типы носителей
- ➔ Типы носителей, непригодные для использования

### ■ Загрузка обычной бумаги или фотобумаги

#### ▶ **Внимание!**

- Если разрезать обычную бумагу на части размером 10 x 15 см / 4 x 6 дюймов, 101,6 x 203,2 мм / 4 x 8 дюймов, 13 x 18 см / 5 x 7 дюймов или 55,0 x 91,0 мм / 2,16 x 3,58 дюйма (карточка) для пробной печати, это может привести к застреванию бумаги.

#### 📖 **Примечание.**

- Рекомендуется использовать подлинную бумагу Canon для печати фотографий. Подробнее о подлинной бумаге Canon см. в разделе [Подходящие типы носителей](#).
- Можно использовать обычную бумагу для копирования. Для получения сведений о размере и плотности бумаги, которую можно использовать в данном устройстве, см. раздел [Подходящие типы носителей](#).

## 1. Подготовьте бумагу.

Совместите края бумаги. Если бумага скручена, разгладьте ее.

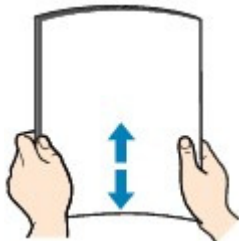

#### 📖 **Примечание.**

- Аккуратно выровняйте края бумаги перед загрузкой. Загрузка бумаги без выравнивания краев может привести к застреванию бумаги.
- Если бумага скручена, аккуратно согните ее в противоположном направлении до выпрямления, удерживая за противоположные углы. Дополнительную информацию по выпрямлению скрученной бумаги см. в разделе «[Устранение неполадок](#)» электронного руководства *Расширенное руководство*.

## 2. Загрузите бумагу.

- (1) Откройте упор для бумаги, приподнимите его и наклоните назад.
- (2) Аккуратно откройте лоток приема бумаги и раскройте удлинитель выводного лотка.

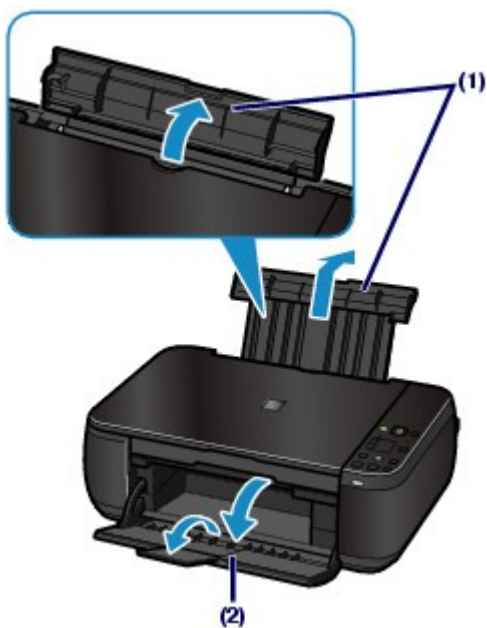

(3) Передвиньте направляющие бумаги (А), чтобы открыть их, и загрузите бумагу в центр заднего лотка СТОРОНОЙ ДЛЯ ПЕЧАТИ ВВЕРХ.

(4) Сдвиньте направляющие бумаги (А), чтобы совместить их с обеими сторонами стопки бумаги.

Не следует слишком сильно прижимать направляющие к стопке. Возможны сбои при подаче бумаги.

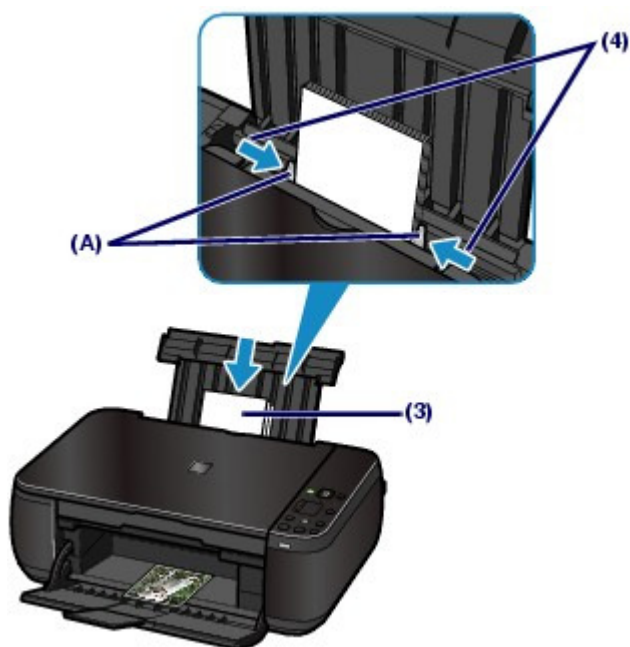

### Внимание!

- Всегда загружайте бумагу в книжной ориентации (В). Загрузка бумаги в альбомной ориентации (С) может привести к застреванию бумаги.



(В)



(С)

---

**Примечание.**

- Не загружайте бумагу в объеме, превышающем отметку максимальной загрузки бумаги (D).

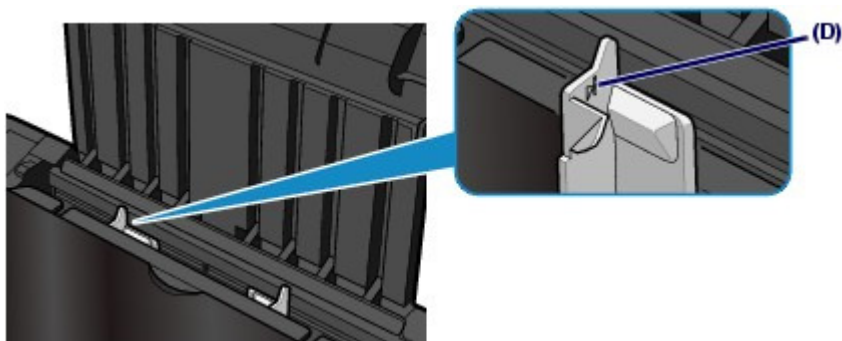

---

**Примечание.**

- При подаче бумаги устройство может издавать шум.

**После загрузки бумаги**

- При копировании выберите размер и тип загруженной бумаги при помощи панели управления на устройстве.  
См. раздел [Копирование](#).
  - При печати с использованием компьютера выберите размер и тип загруженной бумаги в поле Размер бумаги (Printer Paper Size) и Тип носителя (Media Type) в драйвере принтера.  
См. раздел [Печать документов](#).
- 





C074

## ■ Загрузка конвертов

Можно печатать на конвертах European DL и конвертах №10 (США).

Выполняется автоматический поворот адреса и его печать в соответствии с направлением конверта, которое точно определяется драйвером принтера.

### ▶ **Внимание!**

- Печать на конвертах может осуществляться только с помощью компьютера.
- Не используйте следующие конверты. Конверты могут замяться или привести к сбоям в работе устройства.
  - Конверты с рельефной или специально обработанной поверхностью
  - Конверты с двойным клапаном (или клапанами с клеевым покрытием)
  - Конверты, клеевое покрытие которых было увлажнено и стало липким

### 📖 **Примечание.**

- Сообщение о том, как загружать конверты, появится при печати на них. Это сообщение не появится в следующий раз, если установить флажок Больше не показывать это сообщение. (Do not show this message again.)

## 1. Подготовьте конверты.

- Распрямите углы и стороны конвертов, нажимая на них.

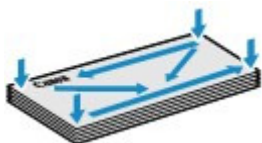

- Если конверты скручены, попытайтесь распрямить их, взявшись за противоположные углы и аккуратно согнув их в противоположном направлении.



- Если угол клапана конверта согнут, распрямите его.
- Распрямите передний край конверта и сгиб, используя ручку.

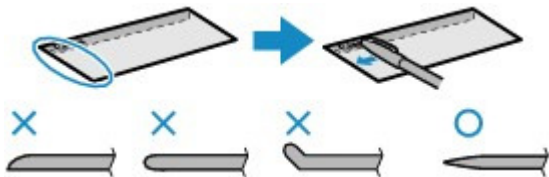

На рисунках выше показан вид переднего края конверта сбоку.

### ▶ **Внимание!**

- Если конверты не разглажены, а их края не выровнены, конверты могут замяться в аппарате. Убедитесь в том, что толщина какой-либо части конверта не превышает 3 мм / 0,1 дюйма.

## 2. Загрузите конверты.

- (1) Откройте упор для бумаги.  
Не поднимайте упор для бумаги.



- (2) Аккуратно откройте лоток приема бумаги и раскройте удлинитель выводного лотка.
- (3) Передвиньте направляющие бумаги (A), чтобы открыть их, и загрузите конверты в центр заднего лотка **СТОРОНОЙ ДЛЯ АДРЕСА К СЕБЕ**. Сложенный клапан конверта должен быть направлен вниз левой стороной.  
Допускается одновременная загрузка не более 10 конвертов.
- (4) Сдвиньте направляющие бумаги (A) для совмещения с обеими сторонами конвертов.  
Не следует слишком сильно прижимать направляющие к стопке. Возможны сбои при подаче конвертов.

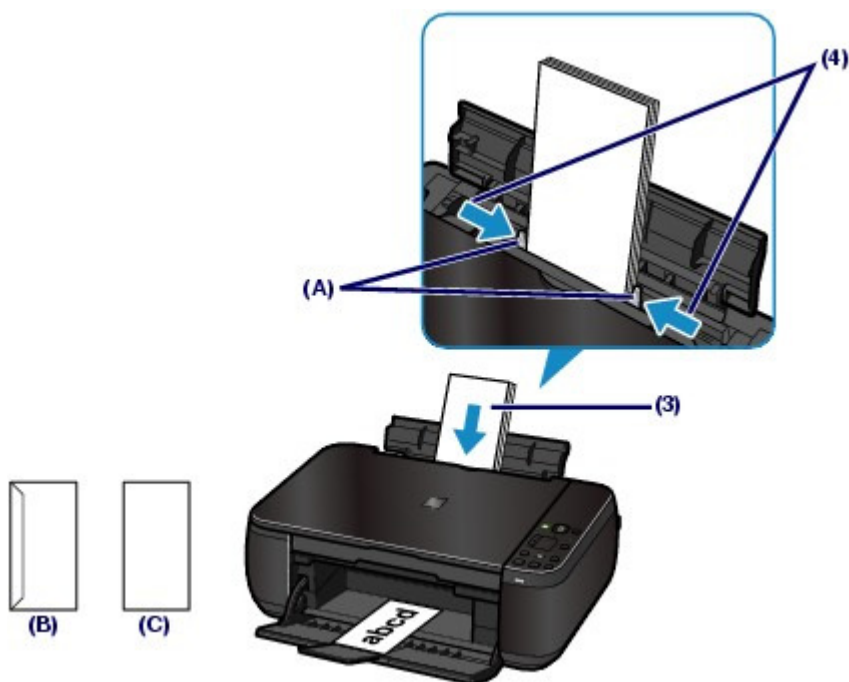

(B) Задняя сторона

(C) Сторона для написания адреса

### **Примечание.**

- При загрузке конвертов не превышайте отметку предельной загрузки (D).

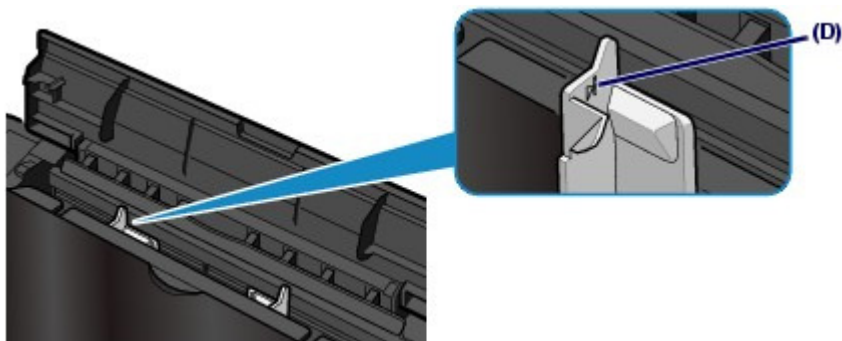

### 3. Задайте параметры в драйвере принтера.

- (1) Выберите Конверт (Envelope) в поле Общеиспользуемые параметры (Commonly Used Settings) на вкладке Быстрая установка (Quick Setup).
- (2) Выберите Конв. DL (DL Env.) или Станд. конв. №10 (Comm. Env. #10) в окне Параметр размера конверта (Envelope Size Setting).
- (3) Выберите Альбомная (Landscape) в пункте Ориентация (Orientation).



#### Внимание!

- Если не указать значения размера или ориентацию конверта, адрес будет напечатан вверх ногами или с поворотом на 90 градусов.



#### Примечание.

- При подаче конвертов устройство может издавать шум.
- Если результат печати перевернут, откройте окно настройки драйвера принтера, выберите Envelope в разделе Общеиспользуемые параметры (Commonly Used Settings), а затем установите флажок Поворот на 180 градусов (Rotate 180 degrees) на вкладке Дополнительные функции (Additional Features).
- Подробную информацию о параметрах драйвера принтера см. в разделе [Печать документов](#).



 [Наверх](#)

C075

## ■ Подходящие типы носителей

Для получения лучших результатов печати выберите бумагу, подходящую для печати. Canon предоставляет различные типы бумаги для увеличения удовольствия от печати, например наклейки, а также бумага для фотографий и документов. Рекомендуется использовать подлинную бумагу Canon для печати важных фотографий.

### ● Типы носителей

#### Стандартные типы бумаги

##### ● Обычная бумага (включая вторичную бумагу)

###### - Параметры типа носителя -

Драйвер принтера: Обычная бумага (Plain Paper)

###### - Предел загрузки бумаги -

Задний лоток: примерно 100 листов

###### - Предел загрузки бумаги в лоток приема бумаги -

Примерно 50 листов



#### Примечание.

- Соответствующая подача бумаги может быть невозможна на максимальной мощности, в зависимости от типа бумаги или условий окружающей среды (очень высокой или очень низкой температуры или влажности). В таких случаях сократите количество загружаемых листов бумаги больше чем вдвое (можно использовать 100% вторичной бумаги).
- Эту бумагу можно использовать для копирования при выборе типа носителя с помощью кнопки **Бумага (Paper)** на панели управления. Можно выбрать только обычную бумагу формата A4 или Letter.

##### ● Конверты

###### - Параметры типа носителя -

Драйвер принтера: Конверт (Envelope)

###### - Предел загрузки бумаги -

Задний лоток: 10 конвертов

###### - Предел загрузки бумаги в лоток приема бумаги -

Перед запуском непрерывной печати рекомендуется извлечь из лотка приема бумаги ранее отпечатанные конверты, чтобы избежать размытости и обесцвечивания.

#### Подлинная бумага Canon

Подробную информацию о стороне для печати и примечания по манипуляциям с бумагой см. в руководстве, входящем в комплект поставки. Для получения информации о размерах страницы для каждого типа бумаги Canon посетите наш веб-сайт.



#### Примечание.

- Номер модели подлинной бумаги Canon указан в скобках.
- Покупка некоторых типов бумаги Canon может быть недоступна для некоторых стран или регионов. В США бумага не продается по номеру модели. Приобретайте бумагу по названию.

#### Для печати фотографий:

##### ● Photo Paper Pro Platinum <PT-101>

**- Параметры типа носителя -**

Драйвер принтера: Photo Paper Pro Platinum

● **Глянцевая фотобумага для повседневной печати <GP-501> \*1****- Параметры типа носителя -**

Драйвер принтера: Glossy Photo Paper

● **Photo Paper Glossy <GP-502> \*1****- Параметры типа носителя -**

Драйвер принтера: Glossy Photo Paper

● **Photo Paper Plus Glossy II <PP-201> \*1****- Параметры типа носителя -**

Драйвер принтера: Photo Paper Plus Glossy II

● **Photo Paper Plus Semi-gloss <SG-201> \*1****- Параметры типа носителя -**

Драйвер принтера: Photo Paper Plus Semi-gloss

● **Matte Photo Paper <MP-101>****- Параметры типа носителя -**

Драйвер принтера: Matte Photo Paper

**- Предел загрузки бумаги -**

Задний лоток:

10 листов A4, Letter / 8,5" x 11", 13 x 18 см / 5" x 7" и 20 x 25 см / 8" x 10"

20 листов 10 x 15 см / 4" x 6"

**- Предел загрузки бумаги в лоток приема бумаги -**

Перед запуском непрерывной печати рекомендуется извлечь из лотка приема бумаги ранее отпечатанные листы, чтобы избежать размытости и обесцвечивания.

\*1 Эту бумагу можно использовать для копирования при выборе типа носителя с помощью кнопки **Бумага (Paper)** на панели управления. Можно выбрать только фотобумагу формата A4 и Letter и фотобумагу 10 x 15 см / 4" x 6".

**Примечание.**

- При загрузке бумаги партиями сторона для печати может быть обозначена по направлению подачи, или бумага не подходит для подачи. В этом случае загружайте листы по одному (кроме бумаги Matte Photo Paper <MP-101>).

**Для печати рабочих документов:**● **High Resolution Paper <HR-101N>****- Параметры типа носителя -**

Драйвер принтера: High Resolution Paper

**- Предел загрузки бумаги -**

Задний лоток: 80 листов

**- Предел загрузки бумаги в лоток приема бумаги -**

50 листов

**Для создания собственных напечатанных изображений:**● **Термопереводные материалы <TR-301>****- Параметры типа носителя -**

Драйвер принтера: Термопереводные материалы (T-Shirt Transfers)

● **Фотонаклейки <PS-101>**

**- Параметры типа носителя -**

Драйвер принтера: Glossy Photo Paper

**- Предел загрузки бумаги -**

Задний лоток: 1 лист

**- Предел загрузки бумаги в лоток приема бумаги -**

Перед запуском непрерывной печати рекомендуется извлечь из лотка приема бумаги ранее отпечатанные листы, чтобы избежать размытости и обесцвечивания.

**Примечание.**

- Можно легко задать параметры печати при помощи программы Easy-PhotoPrint EX, имеющейся на *Установочном компакт-диске (Setup CD-ROM)*. Установите ее на ваш компьютер.

**● Размеры страницы**

Можно использовать следующие размеры страницы.

**Стандартные размеры:**

- Letter (215,9 x 279,4 мм / 8,50 x 11,00 дюйма)
- Legal (215,9 x 355,6 мм / 8,50 x 14,00 дюйма)
- A5 (148,0 x 210,0 мм / 5,83 x 8,27 дюйма)
- A4 (210,0 x 297,0 мм / 8,27 x 11,69 дюйма)
- B5 (182,0 x 257,0 мм / 7,17 x 10,12 дюйма)
- 4" x 6" (10 x 15 см / 4,00 x 6,00 дюйма)
- 4" x 8" (101,6 x 203,2 мм / 4,00 x 8,00 дюйма)
- 5" x 7" (13 x 18 см / 5,00 x 7,00 дюйма)
- 8" x 10" (20 x 25 см / 8,00 x 10,00 дюйма)
- L (89,0 x 127,0 мм / 3,50 x 5,00 дюйма)
- 2L (127,0 x 178,0 мм / 5,00 x 7,01 дюйма)
- Hagaki (100,0 x 148,0 мм / 3,94 x 5,83 дюйма)
- Hagaki 2 (200,0 x 148,0 мм / 7,87 x 5,83 дюйма)
- Станд. конв. №10 (104,6 x 241,3 мм / 4,12 x 9,50 дюйма)
- Конв. DL (110,0 x 220,0 мм / 4,33 x 8,66 дюйма)
- Choukei 3 (120,0 x 235,0 мм / 4,72 x 9,25 дюйма)
- Choukei 4 (90,0 x 205,0 мм / 3,54 x 8,07 дюйма)
- Youkei 4 (105,0 x 235,0 мм / 4,13 x 9,25 дюйма)
- Youkei 6 (98,0 x 190,0 мм / 3,86 x 7,48 дюйма)
- Карточка (55,0 x 91,0 мм / 2,16 x 3,58 дюйма)
- Ширина (101,6 x 180,6 мм / 4,00 x 7,10 дюйма)

**Нестандартные размеры:**

Можно также задать другой размер в пределах следующего диапазона.

- Минимальный размер: 55,0 x 91,0 мм / 2,17 x 3,58 дюйма
- Минимальный размер: 215,9 x 676,0 мм / 8,50 x 26,61 дюйма

**● Вес бумаги**

от 17 до 28 фунтов / от 64 до 105 г/м<sup>2</sup> (кроме подлинной бумаги Canon)

Не используйте более тяжелую или более легкую бумагу (кроме бумаги марки Canon), она может замяться в устройстве.

**● Примечания по хранению бумаги**

- Извлекайте из упаковки только необходимое количество бумаги непосредственно перед печатью.
- Чтобы оставшаяся бумага не скручивалась, положите ее обратно в пачку и храните на ровной поверхности. При хранении бумаги избегайте воздействия на нее тепла, влаги и прямого солнечного света.

**● Примечания о бумаге для печати в режиме «Без полей»**

**(полный)»**

- Двусторонняя печать недоступна для печати без полей на всю страницу.
- Печать на всю страницу без полей невозможна при работе с бумагой форматов legal, A5 или B5 и с конвертами.
- Печать на всю страницу без полей на обычной бумаге можно выполнять только с компьютера.  
Однако это может привести к снижению качества печати. Для пробной печати рекомендуется использовать обычную бумагу.

[↑ Наверх](#)

[Содержание](#) > [Загрузка бумаги и оригинальных документов](#) > [Загрузка бумаги](#) > [Типы носителей, непригодные для использования](#)

---

C076

## ■ Типы носителей, непригодные для использования

Нельзя использовать следующие типы бумаги. Использование такой бумаги не только приведет к неудовлетворительным результатам, но и может привести к застреванию бумаги или неисправной работе устройства.

- Сложенная, скрученная или помятая бумага
- Влажная бумага
- Слишком тонкая бумага (с плотностью менее 17 фунтов / 64 g/m<sup>2</sup>)
- Слишком толстая бумага (с плотностью более 28 фунтов / 105 g/m<sup>2</sup>, кроме оригинальной бумаги Canon)
- Бумага тоньше открытки, включая обычную бумагу или блокнотную бумагу, нарезанную до небольших размеров (при печати на бумаге размером менее A5)
- Художественные открытки
- Открытки с фотографиями или наклейками
- Конверты с двойным клапаном (или клапанами с клеевым покрытием)
- Конверты с рельефной или специально обработанной поверхностью
- Конверты, клеевое покрытие которых было увлажнено и стало липким
- Любой тип бумаги с отверстиями
- Листы бумаги, не являющиеся прямоугольными
- Скрепленные или склеенные листы бумаги
- Клейкая бумага
- Бумага с блестками и т. д.



 [Наверх](#)



C077

## Загрузка оригиналов

➔ Загрузка оригиналов

➔ Оригиналы, которые можно загрузить

### ■ Загрузка оригиналов

Поместите оригинальные документы для копирования или сканирования на стекло сканера.

#### ▶ **Внимание!**

- После загрузки оригинала убедитесь, что крышка документа закрыта перед началом копирования или сканирования.
- При сканировании с компьютера при помощи программного приложения необходимо загружать оригинальные документы различными способами. Подробные сведения см. в электронном руководстве [Расширенное руководство](#).

### 1. Загрузите оригинал на стекло сканера.

#### (1) Откройте крышку документа.

#### ▶ **Внимание!**

- Не кладите никакие предметы на крышку документа. При открытии крышки документа эти предметы упадут в задний лоток, что может нарушить работоспособность устройства.

#### (2) Поместите оригинал на стекло рабочей поверхности ЛИЦЕВОЙ

СТОРОНОЙ ВНИЗ.

Совместите угол оригинала с меткой выравнивания .

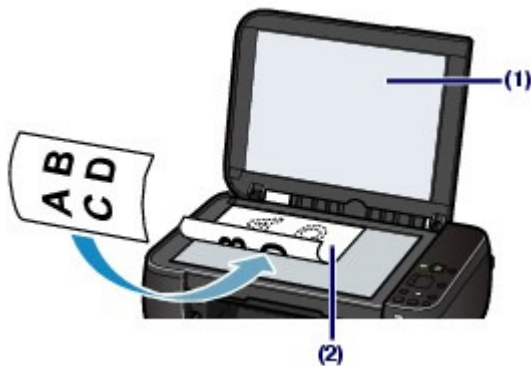

#### ▶ **Внимание!**

- При загрузке оригинального документа на стекло сканера соблюдайте следующие условия.
  - Не помещайте любые предметы весом 4,4 фунта/2,0 кг и более на стекло сканера.
  - Не нажимайте на стекло сканера с усилием 4,4 фунта / 2,0 кг и более, в частности, не прижимайте оригинальный документ.
 Несоблюдение приведенных выше правил может привести к сбоям в работе сканера или к поломке стекла сканера.
- Затемненный участок недоступен для сканирования (A) (1 мм / 0,04 дюйма от краев стекла планшета).

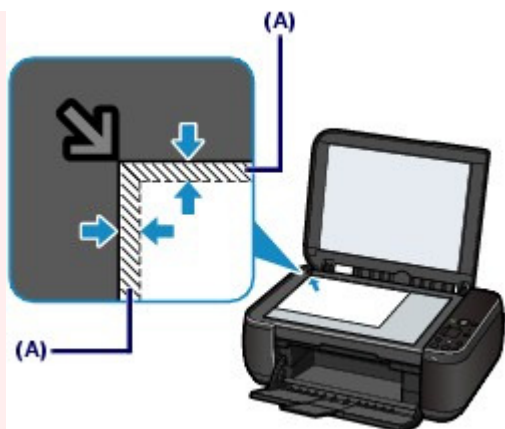

- Для обеспечения наилучшего качества печати устройство оставляет поля с каждого края носителя. Область печати расположена между этими полями.

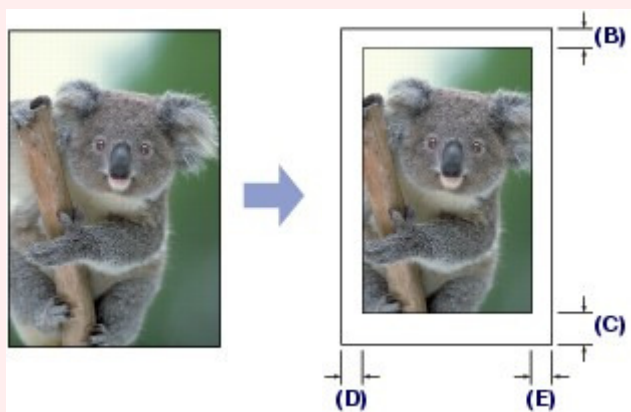

(B) 3,0 мм / 0,12 дюйма

(C) 5,0 мм / 0,20 дюйма

(D) 3,4 мм / 0,13 дюйма (6,4 мм / 0,25 дюйма для бумаги формата Letter и Legal)

(E) 3,4 мм / 0,13 дюйма (6,3 мм / 0,25 дюйма для бумаги формата Letter и Legal)

## 2. Осторожно закройте крышку документа.



[Содержание](#) > [Загрузка бумаги и оригинальных документов](#) > [Загрузка оригиналов](#) > [Оригиналы, которые можно загрузить](#)

---

C079

## ■ Оригиналы, которые можно загрузить

Копировать и сканировать можно следующие типы оригиналов документов.

**Типы оригиналов документов:** Журналы, газеты и текстовые документы  
Напечатанные фотографии, открытки, визитные карточки или диски (BD/DVD/CD и др.)

**Размер (Ш x Д):** Макс. 216 x 297 мм / 8,5 x 11,7 дюйма

### **Примечание.**

- При помещении толстого оригинала, например книги, на стекло сканера, можно загрузить его, сняв крышку документа с устройства.  
Дополнительную информацию о способе снятия и установке крышки документов см. в электронном руководстве [Расширенное руководство](#).
- 



 [Наверх](#)

# Регулярное обслуживание

В данном разделе описываются способы очистки устройства при тусклых результатах печати, способы замены картриджей FINE при низком уровне чернил и действия по решению проблемы неправильной подачи бумаги.

## Если печать стала бледной или цвета печатаются некорректно

- Печать образца для проверки сопел
- Оценка образца для проверки сопел
- Чистка печатающей головки
- Глубокая чистка печатающей головки
- Выравнивание печатающей головки

## Замена картриджа FINE

- Процедура замены
- Проверка состояния чернил

## Чистка устройства

- Чистка ролика подачи бумаги
- Чистка внутренних компонентов устройства (Чистка поддона)
- Чистка выступающих внутренних компонентов устройства



C093

## Если печать стала бледной или цвета печатаются некорректно

Причиной размытых результатов печати или искажения цвета может быть засорение сопел печатающей головки (картриджей FINE). Выполните следующие шаги для печати шаблона для проверки сопел, проверьте состояние сопел печатающей головки, затем очистите печатающую головку.

Если прямые линии печатаются со смещением или при неудовлетворительные результаты печати, качество печати может улучшить выравнивание печатающей головки.

### Внимание!

- Не промывайте и не протирайте картриджи FINE. Это может вызвать повреждение картриджей.

### Примечание.

#### Перед выполнением технического обслуживания

- Проверьте, остались ли в картридже FINE чернила.  
См. раздел [Проверка состояния чернил](#).
- Проверьте, правильно ли установлены картриджи FINE.  
См. раздел [Процедура замены](#).
- Убедитесь, что оранжевая защитная лента в нижней части картриджа FINE удалена.  
См. раздел [Процедура замены](#).
- Если индикатор **Аварийный сигнал (Alarm)** мигает оранжевым цветом, см. раздел [Устранение неполадок](#) электронного руководства *Расширенное руководство*.
- Результаты печати можно улучшить с помощью повышения качества печати в настройках драйвера принтера.  
Подробные сведения см. в электронном руководстве [Расширенное руководство](#).

#### ● При размытой или неровной печати:

#### Шаг 1

- См. раздел [Печать образца для проверки сопел](#).
- См. раздел [Оценка образца для проверки сопел](#).

Если в образце имеются пропущенные строки или горизонтальные белые полосы



#### Шаг 2

- См. раздел [Чистка печатающей головки](#).

Если проблема не устранена после двукратной очистки печатающей головки, сделайте следующее.



#### Шаг 3

- См. раздел [Глубокая чистка печатающей головки](#).

Если неполадка не устранена, отключите питание и повторите процедуру глубокой очистки через 24 часа.

Если неполадка все еще не устранена



После очистки печатающей головки напечатайте и оцените шаблон для проверки сопел.



## Шаг 4

См. раздел [Замена картриджа FINE](#).

### **Примечание.**

- Если после замены картриджа FINE неполадка все еще не устранена, обратитесь в сервис-центр.

- Если печать неровная, например, вследствие смещения прямых линий, сделайте следующее.

См. раздел [Выравнивание печатающей головки](#).

### **Примечание.**

- Операции по техническому обслуживанию можно также выполнить с компьютера. Подробные сведения см. в электронном руководстве [Расширенное руководство](#).



 [Наверх](#)

[Содержание](#) > [Регулярное обслуживание](#) > [Если печать стала бледной или цвета печатаются некорректно](#) > [Печать образца для проверки сопел](#)

C094

## ■ Печать образца для проверки сопел

Чтобы проверить, правильно ли выполняется подача чернил из сопел печатающей головки, напечатайте шаблон для проверки сопел.

### Примечание.

- При низком уровне чернил шаблон для проверки сопел печатается неправильно. Замените картридж FINE с низким уровнем чернил.  
См. раздел [Замена картриджа FINE](#).

## Нужно приготовить: лист обычной бумаги формата A4 или Letter

1. Убедитесь, что питание включено.
2. Загрузите в задний лоток лист обычной бумаги формата A4 или Letter.
3. Аккуратно откройте лоток приема бумаги и раскройте удлинитель выводного лотка.
4. Выполните печать шаблона для проверки сопел.
  - (1) Нажмите кнопку  (Обслуживание), чтобы отобразить **A**.



- (2) Нажмите кнопку **Черный (Black)** или **Цветной (Color)**.  
Шаблон для проверки сопел будет напечатан.
5. Оцените шаблон для проверки сопел.  
См. раздел [Оценка образца для проверки сопел](#).



 [Наверх](#)

[Содержание](#) > [Регулярное обслуживание](#) > [Если печать стала бледной или цвета печатаются некорректно](#) > [Оценка образца для проверки сопел](#)

C095

## ■ Оценка образца для проверки сопел

Выполните оценку шаблона для проверки сопел и очистите печатающую головку, если необходимо.

1. Проверьте образец на наличие недостающих линий (1) или горизонтальных белых полос (2).

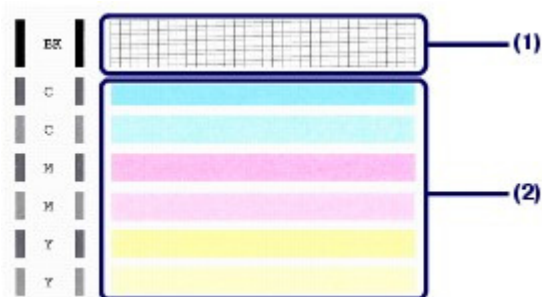

- (1) Проверьте, отсутствуют ли в данном шаблоне линии.

Если это так, необходима очистка.

См. раздел [Чистка печатающей головки](#).



(A) Правильно

(B) Неудовлетворительно (линии пропущены)

- (2) Проверьте, есть ли в данном шаблоне горизонтальные белые полосы.

Если это так, необходима очистка.

См. раздел [Чистка печатающей головки](#).



(A) Правильно

(B) Неудовлетворительное состояние (имеются горизонтальные белые полосы)





[Содержание](#) > [Регулярное обслуживание](#) > [Если печать стала бледной или цвета печатаются некорректно](#) > [Чистка печатающей головки](#)

C096

## ■ Чистка печатающей головки

Очистите печатающую головку, если в напечатанном шаблоне для проверки сопел отсутствуют линии или присутствуют горизонтальные белые полосы. Очистка удалит засорение сопел и восстановит состояние печатающей головки. Очистка печатающей головки связана с повышенным потреблением чернил, поэтому выполнять очистку печатающей головки следует только при необходимости.

1. Убедитесь, что питание включено.
2. Выполните очистку печатающей головки.

(1) Нажимайте кнопку  (Обслуживание), пока не появится буква **Н**.



(2) Нажмите кнопку **Черный (Black)** или **Цветной (Color)**.

Устройство запускает очистку печатающей головки.

Не выполняйте другие операции до завершения очистки печатающей головки. Очистка занимает примерно от 1 до 2 минут.

3. Проверка состояния печатающей головки.

После завершения очистки индикатор возвращается в режим ожидания работы.

Для оценки состояния печатающих головок напечатайте шаблон для проверки сопел.

См. раздел [Печать образца для проверки сопел](#).



### Примечание.

- Если неполадка не устранена после двукратной очистки печатающей головки, выполните глубокую очистку печатающей головки.  
См. раздел [Глубокая чистка печатающей головки](#).



[Содержание](#) > [Регулярное обслуживание](#) > [Если печать стала бледной или цвета печатаются некорректно](#) > [Глубокая чистка печатающей головки](#)

C097

## ■ Глубокая чистка печатающей головки

Если качество печати не улучшилось после стандартной очистки, выполните глубокую очистку печатающей головки. Во время глубокой очистки печатающей головки потребляется больше чернил, чем при стандартной очистке, поэтому выполняйте глубокую очистку печатающей головки только при необходимости.

1. Убедитесь, что питание включено.
2. Выполните глубокую очистку печатающей головки.

(1) Нажимайте кнопку  (Обслуживание), пока не появится буква **u**.



(2) Нажмите кнопку **Черный (Black)** или **Цветной (Color)**.

Устройство запускает глубокую очистку печатающей головки.

Не выполняйте другие операции до завершения глубокой очистки печатающей головки. Это займет около 2 минут.

3. Проверка состояния печатающей головки.

После завершения глубокой очистки индикатор возвращается в режим ожидания работы.

Для оценки состояния печатающих головок напечатайте шаблон для проверки сопел.

См. раздел [Печать образца для проверки сопел](#).

Если неполадка не устранена, отключите питание и повторите процедуру глубокой очистки через 24 часа.

Если неполадка по-прежнему не устранена, замените картридж FINE на новый.

См. раздел [Замена картриджа FINE](#).

Если после замены картриджа FINE неполадка все еще не устранена, обратитесь в сервис-центр.



 [Наверх](#)

[Содержание](#) > [Регулярное обслуживание](#) > [Если печать стала бледной или цвета печатаются некорректно](#) > [Выравнивание печатающей головки](#)

C098

## ■ Выравнивание печатающей головки

Если прямые линии печатаются со смещением или если результаты печати неудовлетворительны, необходимо отрегулировать положение печатающей головки.

### Примечание.

- При низком уровне чернил образец выравнивания печатающей головки печатается неправильно. Замените картридж FINE с низким уровнем чернил. См. раздел [Замена картриджа FINE](#).

## Необходимо приготовить: лист обычной бумаги формата A4 или Letter (включая вторичную бумагу)\*

\* Используйте только белую бумагу, ни одна из сторон которой не загрязнена.

1. Убедитесь, что питание включено.
2. Загрузите в задний лоток лист обычной бумаги формата A4 или Letter.
3. Аккуратно откройте лоток приема бумаги и раскройте удлинитель выводного лотка.
4. Печать образца выравнивания печатающей головки.
  - (1) Несколько раз нажмите кнопку  (Обслуживание), чтобы появилась буква **u** (буква «u» в нижнем регистре).



- (2) Нажмите кнопку **Черный (Black)** или **Цветной (Color)**.  
Печатаются образец выравнивания печатающей головки.

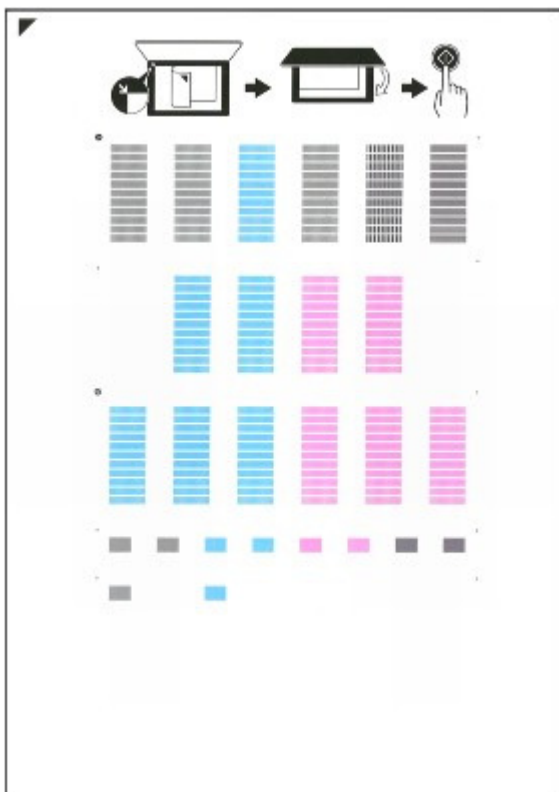



### Внимание!

- Не следует прикасаться к образцу выравнивания печатающей головки в тех местах, где нанесен краситель.
- Не следует загрязнять образец выравнивания печатающей головки. Если образец испачкан или смят, то шаблон может быть отсканирован неправильно.

**5.** Отсканируйте образец выравнивания печатающей головки, чтобы настроить положение печатающей головки.

**(1)** Поместите образец выравнивания печатающей головки на стекло сканера.

Положите образец выравнивания печатающей головки **ЛИЦЕВОЙ СТОРОНОЙ ВНИЗ** и выровняйте отметку  в верхнем левом углу листа по метке выравнивания .



**(2)** Осторожно закройте крышку документа, убедитесь, что на индикаторном экране отображается **U** (буква «U» в верхнем регистре), затем нажмите кнопку **Черный (Black)** или **Цветной (Color)**.



Устройство начнет сканирование образца выравнивания печатающей головки, и положение печатающей головки будет отрегулировано автоматически.

После окончания регулировки положения печатающих головок индикатор возвращается в режим ожидания работы. Снимите образец выравнивания печатающей головки со стекла рабочей поверхности.

### **Внимание!**

- Не открывайте крышку документа и не перемещайте загруженный образец выравнивания печатающих головок до завершения настройки положения печатающей головки.
- При неудаче регулирования положения печатающих головок на индикаторном экране отображается код ошибки. Нажмите кнопку **Стоп/Сброс (Stop/Reset)**, чтобы устранить ошибку, а затем см. раздел «[Устранение неполадок](#)» в электронном руководстве: *Расширенное руководство*.

### **Примечание.**

- Если после регулирования положения печатающих головок, как описано выше, результаты печати остаются неудовлетворительными, отрегулируйте положение печатающих головок с компьютера вручную. Подробные сведения см. в электронном руководстве [Расширенное руководство](#).
- Для печати и проверки значений регулировки положения печатающих головок выведите значок **L** на индикаторе, затем нажмите кнопку **Черный (Black)** или **Цветной (Color)**.



 [Наверх](#)

C091

## Замена картриджа FINE

Если в процессе печати заканчиваются чернила или появляются другие ошибки, на светодиодном индикаторе отображается код ошибки для информирования об ошибке.

См. пункт «На светодиодном индикаторе отображается код ошибки» раздела « [Устранение неполадок](#) » в электронном руководстве *Расширенное руководство* и выполните необходимое действие.

### Примечание.

- Для получения информации по совместимым картриджам FINE см. печатное *Руководство по началу работы*.

## ■ Процедура замены

Для замены картриджа FINE, выполните следующие действия.

### Внимание!

#### Оперирование картриджами FINE

- Не прикасайтесь к электрическим контактам (A) или соплам печатающей головки (B) картриджа FINE. При прикосновении к этим частям устройство может начать работать неправильно.

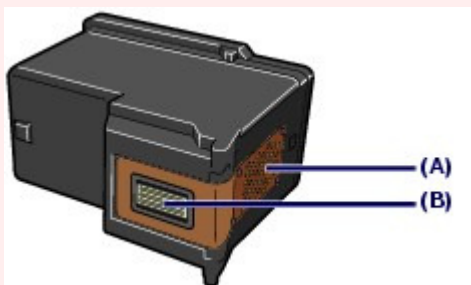

- После извлечения картриджа FINE следует немедленно его заменить. Не оставляйте устройство с извлеченным картриджем FINE.
- Для замены используйте новый картридж FINE. Установка бывших в использовании картриджей FINE может вызвать засорение сопел. Кроме того, в таком случае устройство не сможет предоставить правильную информацию при необходимости замены картриджей.
- После установки картриджа FINE не извлекайте его из принтера и не оставляйте в открытом виде. Это приведет к тому, что картридж FINE высохнет и при повторной установке картриджа в работе принтера возникнут неполадки. Чтобы добиться максимального качества печати, ресурс картриджа FINE нужно израсходовать в течение шести месяцев после покупки.

### Примечание.

- Если в картридже FINE кончаются чернила, можно в течение некоторого времени продолжать печатать только с помощью черного или цветного картриджа FINE, в котором остаются чернила. Однако при этом качество печати будет ниже по сравнению с печатью с двумя картриджами. Для получения оптимальных характеристик рекомендуется использовать новые картриджи FINE. Даже при печати одним типом чернил не извлекайте пустой картридж FINE. Отсутствие цветного или черного картриджа FINE вызывает ошибку и остановку печати. Сведения по настройке данного параметра см. в электронном руководстве [Расширенное руководство](#).
- Цветные чернила могут расходоваться даже при печати черно-белого документа или при выборе черно-белой печати. И цветные, и черные чернила расходуются также при стандартной и глубокой очистке печатающей головки, выполнение которой может быть необходимо для обеспечения работы устройства. Если в картридже закончились чернила, немедленно замените

картридж FINE на новый.

Подробнее об этом см. в разделе [Советы по использованию устройства](#).

1. Убедитесь, что питание включено, и откройте лоток для вывода бумаги.
2. Откройте крышку сканирующего устройства и зафиксируйте ее с помощью упора сканирующего устройства(С).

Держатель картриджа FINE встает в положение для замены.



### **⚠ Осторожно!**

- Не пытайтесь остановить или передвинуть держатель картриджа FINE вручную. Не прикасайтесь к держателю картриджа FINE до его полной остановки.

### **▶ Внимание!**

- Внутренние части устройства могут быть испачканы чернилами. При замене картриджа FINE следите за тем, чтобы не испачкать руки или одежду. Чернила несложно удалить с внутренних частей устройства с помощью бумажных салфеток и т. п.  
Дополнительные сведения об очистке см. в печатном *Руководство по началу работы*.
- Не кладите никакие предметы на крышку документа. При открытии крышки документа эти предметы упадут в задний лоток, что может нарушить работоспособность устройства.
- При открытии крышки сканирующего устройства крышка документа должна быть закрыта.
- Не прикасайтесь к металлическим или другим внутренним частям устройства.
- Если крышка модуля сканирования остается открытой дольше 10 минут, держатель картриджа FINE перемещается вправо. В таком случае закройте и снова откройте крышку сканирующего устройства.

3. Извлеките пустой картридж FINE.

- (1) Зажмите упоры и откройте фиксирующую крышку картриджа.
- (2) Извлеките картридж FINE.

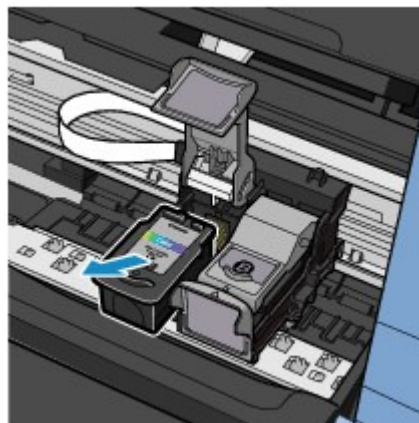
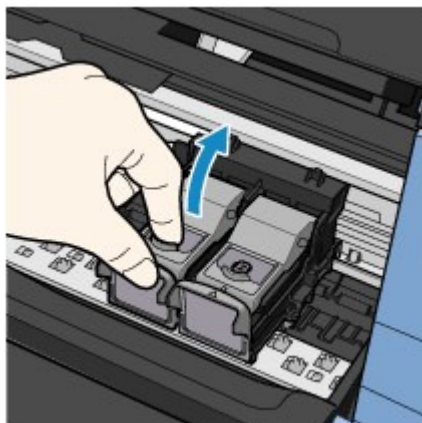

**Внимание!**

- Осторожно: картридж FINE может испачкать одежду или окружающие предметы.
- Утилизируйте пустой картридж FINE в соответствии с местными законами и нормативами по утилизации потребительских товаров.

**4.** Приготовьте новый картридж FINE.

- (1)** Извлеките новый картридж FINE из упаковки и осторожно удалите оранжевую защитную ленту (D).

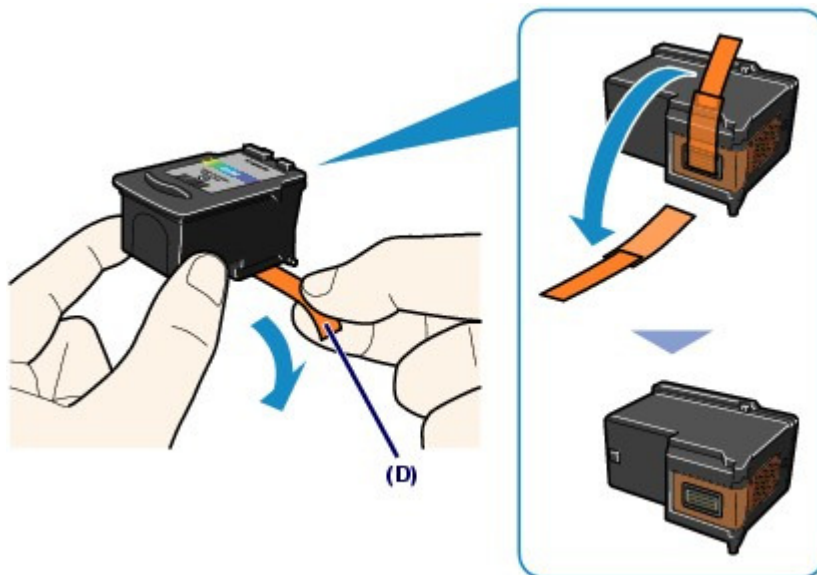

**Внимание!**

- При встряхивании картриджа FINE чернила могут пролиться и запачкать ваши руки и окружающее пространство. Обращайтесь с картриджем FINE осторожно.
- Осторожно: чернила на удаленной защитной ленте могут испачкать ваши руки и окружающее пространство.
- Не прикрепляйте защитную ленту обратно после удаления. Утилизируйте ее в соответствии с местными законами и нормативами по утилизации потребительских товаров.
- Не прикасайтесь к электрическим контактам или соплам печатающей головки картриджа FINE. При прикосновении к этим частям устройство может начать работать неправильно.

**5.** Установите картридж FINE.

- (1)** Поместите новый картридж FINE в держатель картриджа FINE.

Цветной картридж FINE устанавливается в левый слот, а черный картридж FINE устанавливается в правый слот.

- (2)** Для закрепления картриджа FINE на месте закройте фиксирующую крышку картриджа.

Нажмите фиксирующую крышку картриджа до упора (должен прозвучать щелчок).



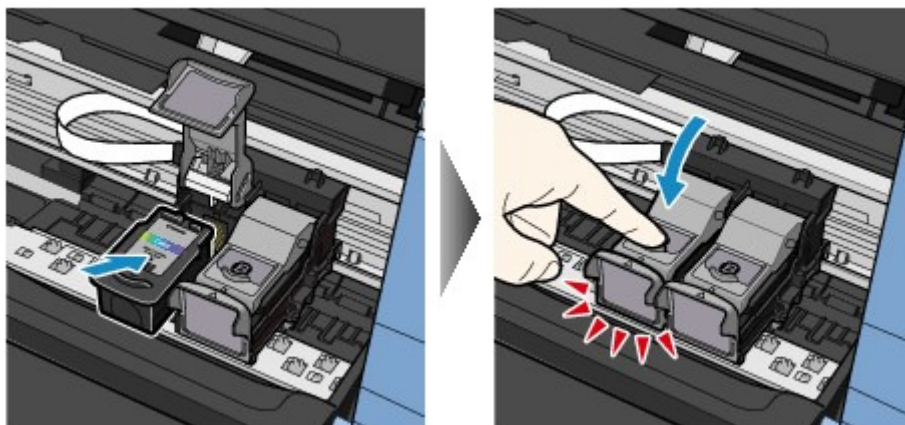

(3) Убедитесь, что фиксирующая крышка картриджа закрыта правильно.

#### **Примечание.**

- Если фиксирующая крышка картриджа закрыта неправильно, нажмите на крышку до щелчка.

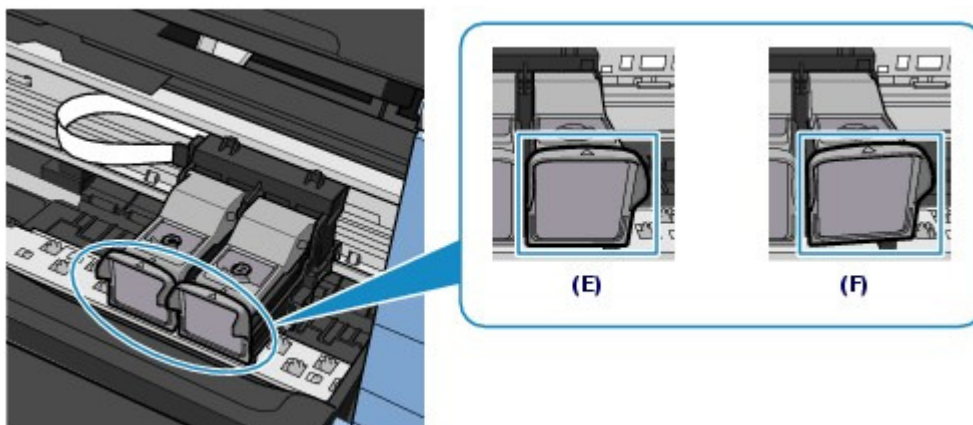

(E) Закрыто правильно

(F) Закрыто неправильно (крышка наклонена)

#### **Внимание!**

- Устройство не будет печатать, пока цветной и черный картриджи FINE не будут установлены. Обязательно установите оба картриджа FINE.

**6.** Приподнимите крышку сканирующего устройства, чтобы установить упор сканирующего устройства обратно, затем осторожно закройте крышку сканирующего устройства.

#### **Осторожно!**

- При установке упора сканирующего устройства в исходное положение крепко держите крышку сканирующего устройства, чтобы не прищемить пальцы.

#### **Примечание.**

- Если индикатор **Аварийный сигнал (Alarm)** горит или мигает оранжевым после закрытия крышки сканирующего устройства, см. раздел [Устранение неполадок](#) электронного руководства *Расширенное руководство*.
- При начале печати после замены картриджа FINE устройство автоматически начинает очистку печатающей головки. Не выполняйте другие операции до завершения очистки печатающей головки.
- Если прямые линии печатаются со смещением или смещена печатающая головка, отрегулируйте положение печатающей головки. См. раздел [Выравнивание печатающей головки](#).



[↑ Наверх](#)

C092

## ■ Проверка состояния чернил

Уровень чернил можно проверить с помощью индикаторов **Чернила (Ink)** на пульте управления или на экране компьютера.

### Примечание.

- Для определения оставшегося запаса чернил устройство оснащено датчиком запаса чернил. После установки нового картриджа FINE устройство начинает определять оставшийся уровень чернил. При установке ранее использовавшегося картриджа FINE показания запаса чернил могут быть неверны. В таком случае следует воспринимать информацию о запаса чернил только как справочную.
- Если в процессе печати заканчиваются чернила или появляются другие ошибки, на светодиодном индикаторе отображается код ошибки для информирования об ошибке. См. пункт «На светодиодном индикаторе отображается код ошибки» раздела « [Устранение неполадок](#) » в электронном руководстве *Расширенное руководство* и выполните необходимое действие.

## ● С помощью индикаторов уровня чернил на панели управления

Убедитесь, что светодиодном индикаторе отображается режим ожидания работы. Состояние чернил можно проверить с помощью индикаторов **Чернильница (Ink)**.

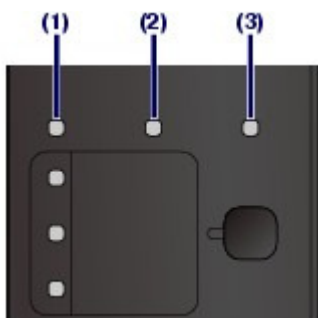

- (1) Индикатор **Аварийный сигнал (Alarm)**
- (2) Индикатор **Цветные чернила (Color Ink)**
- (3) Индикатор **Черные чернила (Black Ink)**

### Индикатор цветных или черных чернил светится

Чернила заканчиваются. Приготовьте новый картридж.

### Индикатор цветных или черных чернил мигает, пока продолжает гореть индикатор аварийного сигнала

Произошла ошибка.

Дополнительную информацию см. в разделе « [Устранение неполадок](#) » электронного руководства *Расширенное руководство* .

\* Для некоторых типов ошибок индикатор **Аварийный сигнал (Alarm)** может не светиться.

## ● С помощью экрана компьютера

Состояние чернил можно проверить с помощью монитора состояния принтера.

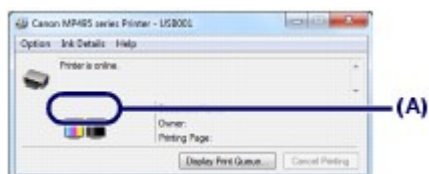

В области (A) появляется символ, если есть какие-либо данные об уровне оставшихся чернил.

Пример. 

Чернила заканчиваются. Приготовьте новый картридж.



### Примечание.

---

- В процессе печати может отобразиться сообщение об ошибке. Подтвердите сообщение и выполните соответствующие действия.
- 

Выполните следующие действия для открытия экрана подтверждения.

1. Откройте окно настройки драйвера принтера.  
См. электронное руководство [Расширенное руководство](#).
2. На вкладке Обслуживание (Maintenance) щелкните Сведения о состоянии принтера (View Printer Status).

Для проверки информации о картридже FINE щелкните меню Данные о чернилах (Ink Details).



### Примечание.

---

- При печати можно также отобразить монитор состояния принтера, щелкнув значок принтера на панели задач. В ОС Windows Vista или Windows XP щелкните значок Canon XXX Printer (где «XXX» — имя устройства) на панели задач.
- 



[Наверх](#)

## Чистка устройства

В данном разделе описывается очистка внутренней части устройства.

- Чистка ролика подачи бумаги
- Чистка внутренних компонентов устройства (Чистка поддона)
- Чистка выступающих внутренних компонентов устройства



 [Наверх](#)

C099

## ■ Чистка ролика подачи бумаги

Загрязнение ролика подачи бумаги или налипание на ролик бумажной пыли может стать причиной неправильной подачи бумаги.

В этом случае необходимо очистить ролик подачи бумаги. Во время очистки ролик подачи бумаги изнашивается, поэтому выполняйте очистку только при необходимости.

### Нужно приготовить: три листа обычной бумаги формата A4 или Letter

1. Убедитесь, что питание включено, и извлеките все листы из заднего лотка.
2. Аккуратно откройте лоток приема бумаги и раскройте удлинитель выводного лотка.
3. Очистите ролик подачи бумаги без бумаги.

(1) Нажимайте кнопку  (Обслуживание), пока не появится буква **b**.



(2) Нажмите кнопку **Черный (Black)** или **Цветной (Color)**.

В процессе очистки ролик подачи бумаги будет вращаться.

4. С помощью бумаги выполните очистку ролика подачи бумаги.
  - (1) Убедитесь, что ролик подачи бумаги перестал вращаться, и загрузите в задний лоток три листа бумаги формата A4 или Letter.
  - (2) Убедитесь, что на индикаторном экране отображается **b**, затем нажмите кнопку **Черный (Black)** или **Цветной (Color)**.  
Начнется очистка устройства. Очистка будет завершена после выталкивания бумаги.



#### Примечание.

- После завершения очистки нажмите кнопку **Стоп/Сброс (Stop/Reset)**, чтобы индикатор возвратился в режим ожидания работы.

Если после чистки роликов подачи бумаги неполадка не устранена, обратитесь в сервис-центр.



[Содержание](#) > [Регулярное обслуживание](#) > [Чистка устройства](#) > Чистка внутренних компонентов устройства (Чистка поддона)

C101

## ■ Чистка внутренних компонентов устройства (Чистка поддона)

Удалите загрязнения во внутренней части устройства. Если внутри устройства появляются загрязнения, отпечатанные листы могут запачкаться, поэтому рекомендуется выполнять регулярную чистку.

### ▶ **Внимание!**

- Не выполняйте другие операции во время очистки поддона.

### Нужно приготовить: лист обычной бумаги формата A4 или Letter\*

\* Обязательно используйте новый лист бумаги.

1. Убедитесь, что питание включено, и извлеките все листы из заднего лотка.
2. Аккуратно откройте лоток приема бумаги и раскройте удлинитель выводного лотка.
3. Согните один лист бумаги формата A4 или Letter пополам по ширине и разверните бумагу.
4. Загрузите только этот лист бумаги в задний лоток так, чтобы открытая сторона была обращена к вам.



### 5. Очистка внутренней части устройства.

- (1) Нажимайте кнопку  (Обслуживание), пока не появится буква **J**.



- (2) Нажмите кнопку **Черный (Black)** или **Цветной (Color)**.

Бумага очищает внутренности устройства, проходя через него.

Проверьте место сгиба вытолкнутого листа бумаги. Если он испачкан чернилами, выполните очистку поддона еще раз.

**Примечание.**

- Выполняя повторную очистку поддона, обязательно используйте новый лист бумаги.

Если после повторной очистки проблема не устранена, это свидетельствует о возможном загрязнении выступающих частей внутри устройства.

См. раздел [Чистка выступающих внутренних компонентов устройства](#) , в котором описана чистка этих элементов.



 [Наверх](#)



[Содержание](#) > [Регулярное обслуживание](#) > [Чистка устройства](#) > Чистка выступающих внутренних компонентов устройства

C102

## ■ Чистка выступающих внутренних компонентов устройства

### ⚠ Осторожно!

- Перед очисткой аппарата обязательно выключите его и отсоедините кабель питания.

Если загрязнены выступающие внутренние компоненты устройства, удалите чернила с выступов, воспользовавшись ватным тампоном или аналогичным средством.



[↑ Наверх](#)

[Основное руководство](#)[■ Расширенное руководство](#)[■ Устранение неполадок](#)[Содержание](#) > [Приложение](#)

---

# Приложение

[Законодательные ограничения на использование продукта и изображений](#)

[Советы по использованию устройства](#)



[↑ Наверх](#)

## Законодательные ограничения на использование продукта и изображений

Копирование, сканирование, распечатка или использование копий следующих документов может быть запрещено законом.

Предоставленный список не является исчерпывающим. Если вы сомневаетесь в легальности совершаемого, проконсультируйтесь с юристом.

- Денежные банкноты
- Денежные переводы
- Сертификаты денежных вкладов
- Почтовые марки (погашенные или не погашенные)
- Идентификационные бирки или значки
- Документы о воинской обязанности или их черновики
- Квитанции или черновые документы, выданные государственными учреждениями
- Водительские права и паспорта транспортных средств
- Дорожные чеки
- Продовольственные талоны
- Паспорта
- Иммиграционные документы
- Марки федерального налогового сбора (погашенные или не погашенные)
- Облигации или другие сертификаты задолженности
- Акционерные сертификаты
- Работы, охраняемые законом об авторском праве или произведения искусства без разрешения владельца авторских прав



[Наверх](#)

C112

## Советы по использованию устройства

В данном разделе вам предлагаются советы по использованию устройства и печати с оптимальным качеством.

### ■ Чернила, используемые для различных целей.

#### ● Для каких целей, помимо печати, используются чернила?

Чернила могут использоваться для целей помимо печати. Чернила используются не только для печати, но также и для очистки печатающей головки, что необходимо для обеспечения оптимального качества печати.

Устройство обладает функцией автоматической прочистки сопел для предотвращения их засорения. В процессе очистки чернила выдавливаются из сопел. Количество чернил, используемое для очистки, невелико.

#### ● Используются ли цветные чернила при черно-белой печати?

В режиме черно-белой печати в зависимости от типа бумаги или настроек драйвера принтера могут использоваться не только черные чернила. Таким образом, цветные чернила используются даже при черно-белой печати.

### ■ Печать на специальной бумаге: как печатать с оптимальным качеством?

#### ● Совет: проверьте состояние устройства до начала печати!

##### ● В порядке ли печатающая головка?

При засорении сопел печатающей головки распечатки становятся бледными, и бумага расходуется впустую. Для оценки состояния печатающей головки напечатайте шаблон для проверки сопел.

См. раздел [Если печать стала бледной или цвета печатаются некорректно](#) .

##### ● Не испачканы ли чернилами внутренние части устройства?

После печати большого количества документов или печати без полей те части устройства, через которые проходит бумага, могут быть испачканы чернилами. Очистите внутреннюю часть устройства с помощью функции чистки поддона.

См. раздел [Чистка внутренних компонентов устройства \(Чистка поддона\)](#) .

#### ● Совет: проверьте, правильно ли вставлена бумага!

##### ● Правильно ли ориентирована бумага при загрузке?



При загрузке бумаги в задний лоток располагайте ее лицевой стороной вверх.

### ● Не скручена ли бумага?

Скрученная бумага может привести к застреванию. Расправьте скрученную бумагу, а затем вставьте ее еще раз.

См. раздел «[Устранение неполадок](#)» электронного руководства *Расширенное руководство*.

### ● Совет: после загрузки бумаги убедитесь, что заданы параметры бумаги!

После загрузки бумаги выберите тип загруженной бумаги в поле Тип носителя (Media Type) драйвера принтера или с помощью кнопки **Бумага (Paper)** на панели управления. Если тип

бумаги не выбран, результаты печати могут оказаться неудовлетворительными.

См. раздел [Копирование](#), [Печать с компьютера](#) и [Подходящие типы носителей](#).

Существуют различные типы бумаги: бумага со специальным покрытием для оптимального качества печати фотографий и бумага, предназначенная для печати документов. Функция Тип носителя (Media Type) драйвера принтера обладает различными предварительными настройками для каждого типа бумаги (например, использование чернил, подача чернил или расстояние от сопел), таким образом вы можете осуществлять печать на любом типе бумаги с оптимальным качеством изображения. Кнопка **Бумага (Paper)** на панели управления, которая используется при копировании, также обладает настройками, сходными с функцией Тип носителя (Media Type) драйвера принтера. Можно выполнять печать с различными настройками в поле Тип носителя (Media Type) драйвера принтера или с помощью кнопки **Бумага (Paper)** на панели управления в соответствии с типом загруженной бумаги.

### ■ Для отмены печати используйте кнопку «Стоп/Сброс»!

### ● Совет: никогда не нажимайте кнопку «Вкл.»

Если вы нажмете кнопку **Вкл.** во время процесса печати, данные для печати, отправляемые с компьютера, будут ждать своей очереди, и печать может прекратиться.

Для остановки процесса печати нажмите кнопку **Стоп/Сброс**.



#### Примечание.

- Если не удастся отменить печать нажатием кнопки **Стоп/Сброс (Stop/Reset)** при печати с компьютера, откройте окно настройки драйвера принтера и удалите ненужные задания печати из монитора состояния принтера.

### ■ Следует ли соблюдать осторожность при использовании и транспортировке устройства?

### ● Совет: не используйте и не перемещайте устройство в наклонном или вертикальном положении!

Использование или транспортировка устройства в наклонном или вертикальном положении может привести к утечке чернил или повреждению устройства.

Ни в коем случае не используйте и не перемещайте устройство в наклонном или вертикальном положении.

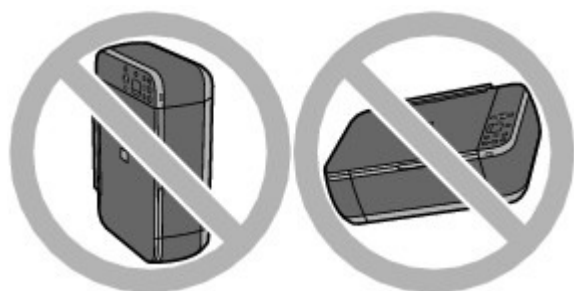

- **Совет: не кладите на крышку документа посторонние предметы.**

Не кладите никакие предметы на крышку документа. При открытии крышки документа эти предметы упадут в задний лоток, что может нарушить работоспособность устройства. Кроме того, разместите устройство так, чтобы на него ничего не могло упасть.

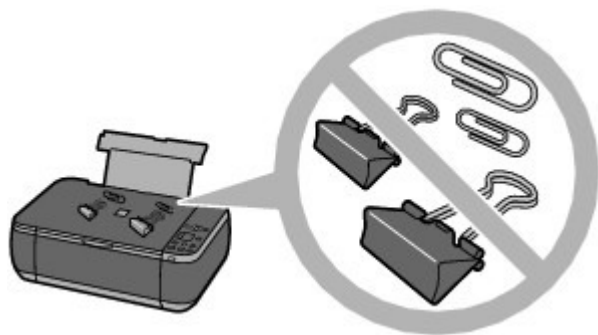

- **Совет: аккуратно выбирайте место для размещения устройства!**

- **При установке устройства рядом с электрическими приборами, например флуоресцентными лампами, примите следующие меры:**

Поместите устройство не менее чем в 15 см / 5,91 дюйма от электрических приборов, таких как флуоресцентные лампы. Если устройство помещено ближе, оно может работать нестабильно в связи с флуоресцентными шумами.

- **При использовании устройства через беспроводную сеть примите следующие меры:**

Так как микроволновые печи и беспроводная сетевая система используют одну и ту же частотную полосу, то микроволновая печь при ее включении может служить источником помех.

Размещение данного устройства вблизи микроволновой печи может привести к ухудшению приема радиоволн.

## ■ Как обеспечить оптимальное качество печати?

Чтобы печатать с оптимальным качеством печати предотвращайте высыхание и загрязнение печатающей головки. Для обеспечения оптимального качества печати всегда выполняйте следующие действия.

- **Выполните приведенные ниже операции перед тем, как отсоединить шнур питания.**

1. Нажмите кнопку **Вкл. (ON)**, чтобы отключить устройство.
2. Убедитесь, что индикатор **ПИТАНИЕ (POWER)** не светится.
3. Отсоедините кабель питания от розетки питания.

Когда вы нажимаете кнопку **Вкл. (ON)** для отключения питания, устройство автоматически поднимает печатающую головку (сопла) для предотвращения высыхания. При отсоединении вилки кабеля питания от электрической розетки или выключаете сетевой фильтр раньше, чем индикатор **ПИТАНИЕ (POWER)** погаснет, печатающая головка не будет поднята, что может привести к ее высыханию или засорению.

Отсоедините шнур питания, следуя выше приведенным инструкциям.

- **Периодически выполняйте печать.**

Если не использовать устройство долгое время, печатающая головка может засориться

высохшими чернилами точно так же, как высыхает от долгого неиспользования стержень фломастера, даже если он закрыт.

Мы рекомендуем пользоваться устройством хотя бы раз в месяц.

### **Примечание.**

- В зависимости от типа бумаги чернила могут смазываться в случае, если рисовать на отпечатанном изображении маркером или кистью или если на отпечатанное изображение попадут вода или пот.

## ■ Нечеткие цвета и размытая печать.

- **Совет:** распечатайте шаблон для проверки сопел, чтобы убедиться в их чистоте.

Если сопла печатающей головки засорены, это может послужить причиной размытых результатов печати или искажения цвета.

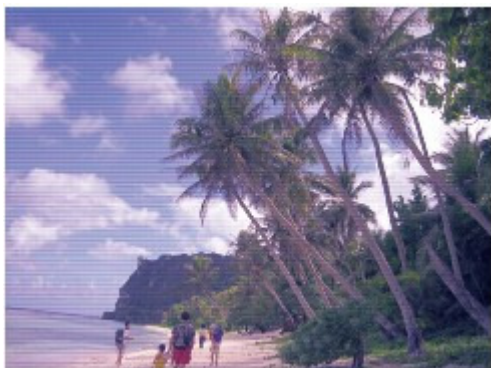

### В этом случае



### Напечатайте образец для проверки сопел

Осмотрите напечатанный шаблон для проверки сопел и выясните, загрязнились ли сопла.

См. раздел [Если печать стала бледной или цвета печатаются некорректно](#) .



 [Наверх](#)



MC-4830-V1.00

Основное руководство

Печать

Сканирование

Копирование

Устранение неполадок

Использование руководства

Печать руководства

Обслуживание

Изменение настроек устройства

Приложение

О передаче данных по сети

При отображении электронного руководства не на английском языке могут появляться некоторые английские описания.

## Печать

### Печать с компьютера

Печать с помощью поставляемых приложений

Назначение программы Easy-PhotoPrint EX?

Печать фотографий

Запуск Easy-PhotoPrint EX

Выбор фотографий

Выбор бумаги

Печать

Создание альбома

Запуск Easy-PhotoPrint EX

Выбор бумаги и макета

Выбор фотографий

Редактирование

Печать

Печать календарей

Запуск Easy-PhotoPrint EX

Выбор бумаги и макета

Выбор фотографий

Редактирование

Печать

Печать наклеек

Запуск Easy-PhotoPrint EX

Выбор бумаги и макета

Выбор фотографий

Редактирование

Печать

Макет печати

Запуск Easy-PhotoPrint EX

Выбор бумаги и макета

Выбор фотографий

Редактирование

Печать

Исправление и улучшение фотографий

Использование функции автоматического исправления фотографий

Использование функции коррекции красных глаз



- Использование функции повышения яркости лиц
- Использование функции повышения четкости лиц
- Использование функции цифровой обработки лиц
- Использование функции устранения пятен
- Настройка изображений
- Окно Исправить/улучшить изображения (Correct/Enhance Images)

Создание неподвижных изображений из видеоизображений

- Окно Захват видеокadra (Video Frame Capture)/
- Печать кадра фильма (Movie Print)

Загрузка изображений с сайтов обмена фотографиями

- Окно Импорт фотографий с сайта для обмена фотографиями (Import Photos from Photo Sharing Sites)

Вопросы и ответы

- Как можно переместить (или скопировать) сохраненный файл?

- С какой стороны показанного изображения начинается печать?

- Как при печати сделать поля одинаковыми?

- Что означают метки "O1" и "O4"?

Параметры фотопечати

- Печать фотографий с яркими цветами

- Ослабление шума при фотопечати

- Обрезка фотографий (Фотопечать)

- Печать даты на фотографиях (Фотопечать)

- Печать нескольких фотографий на одной странице

- Печать указателя

- Печать фото на документы (ID Photo Print)

- Печать информации о фотографии

- Сохранение фотографий

- Открытие сохраненных файлов

Другие параметры

- Изменение макета

- Изменение фона

- Добавление фотографий

- Изменение положения фотографий

- Замена фотографий

- Изменение положения, угла и размера фотографий

- Обрезка фотографий

- Добавление рамок к фотографиям

- Печать даты на фотографиях

- Добавление комментариев к фотографиям

- Добавление текста к фотографиям

- Сохранение

- Настройка праздников
- Настройка вида календаря
- Открытие сохраненных файлов
- Печать из других приложений
  - Различные способы печати
    - Печать с применением простой настройки
    - Настройка размера и ориентации страницы
    - Настройка количества копий и порядка печати страниц
    - Настройка поля для переплета
    - Выполнение печати без полей
    - Печать по размеру бумаги
    - Печать с масштабированием
    - Печать на развороте
    - Печать постера
    - Печать буклета
    - Двухсторонняя печать
    - Печать штампа и фона
    - Сохранение штампа
    - Регистрация изображения для использования в качестве фона
    - Печать конверта
    - Просмотр на экране подготовленного к печати материала
    - Настройка размера бумаги (специальный размер бумаги)
  - Изменение качества печати и коррекция графических данных
    - Выбор сочетания качества печати и метода обработки полутонов
    - Печать цветного документа в черно-белом варианте
    - Указание режима корректировки цвета
    - Оптимальная фотопечать графических данных
    - Настройка цветов с помощью драйвера принтера
    - Печать с использованием ICC-профилей
    - Настройка цветового баланса
    - Настройка яркости
    - Настройка интенсивности
    - Настройка контрастности
    - Имитация рисунка
    - Тонирование изображения одним цветом
    - Использование ярких цветов для представления изображения
    - Сглаживание грубых контуров
    - Изменение цветовых параметров для улучшения цветопередачи
    - Ослабление шума при фотопечати
- Общие сведения о драйвере принтера

- Операции драйвера принтера
- Драйвер принтера Canon IJ
- Драйвер принтера XPS
- Как открыть окно настройки драйвера принтера
- Вкладка «Обслуживание»
- Монитор состояния Canon IJ
- Предварительный просмотр в Canon IJ

## Сканирование

### Сканирование

- Сканирование изображений
  - Сканирование изображений
  - Перед сканированием
  - Установка документов
- Сканирование с помощью панели управления устройства
  - Отправка данных сканирования на компьютер с помощью панели управления устройства
  - Приложение: различные параметры сканирования
    - Параметры сетевого сканирования
    - Выбор с помощью программы MP Navigator EX реакции на команды с панели управления
- Сканирование с помощью поставляемых приложений
  - Назначение программы MP Navigator EX (прилагаемой программы сканирования)
  - Приступаем к сканированию
    - Запуск программы MP Navigator EX
    - Удобное сканирование с использованием функции автоматического сканирования
    - Сканирование фотографий и документов
    - Сканирование нескольких документов в один прием
    - Сканирование изображений, превышающих по размеру планшет (функция "Режим сшивки")
    - Удобное сканирование с помощью быстрого запуска
  - Полезные функции программы MP Navigator EX
    - Автоматическое исправление/улучшение изображений
    - Ручное исправление/улучшение изображений
    - Настройка изображений
    - Поиск изображений
    - Классификация изображений по категориям
  - Использование изображений в программе MP Navigator EX
    - Сохранение
    - Сохранение в виде PDF-файлов
    - Создание и изменение PDF-файлов
    - Печать документов
    - Печать фотографий

Отправка по электронной почте

Редактирование файлов

Задание паролей для PDF-файлов

Открытие/редактирование PDF-файлов,  
защищенных паролем

#### Окна программы MP Navigator EX

Окно режима навигации

Вкладка Сканирование/импорт документов или изображений (Scan/Import Documents or Images)

Вкладка Просмотр и использование изображений на компьютере (View & Use Images on your Computer)

Вкладка Специальное сканирование с помощью быстрого запуска (Custom Scan with One-click)

Экран Автоматическое сканирование (Auto Scan) (окно Сканир./имп. (Scan/Import))

Диалоговое окно Параметры сканирования (Scan Settings) (Автоматическое сканирование)

Экран Фото/документы (планшет) (Photos/Documents (Platen)) (окно Сканир./имп. (Scan/Import))

Диалоговое окно Параметры сканирования (Scan Settings) (фотографии/документы)

Диалоговое окно Сохранить (Save)

Диалоговое окно Сохранение в виде PDF-файла (Save as PDF file)

Диалоговое окно Параметры PDF (PDF Settings)

Окно Просм. и использ. (View & Use)

Окно Создание/правка PDF-файла (Create/Edit PDF file)

Диалоговое окно "Печать документа"

Диалоговое окно Напечатать фото (Print Photo)

Диалоговое окно Отправка по электронной почте (Send via E-mail)

Окно Исправить/улучшить изображения (Correct/Enhance Images)

Окно режима быстрого запуска

Диалоговое окно Автоматическое сканирование (Auto Scan)

Диалоговое окно Сохранить (Save) (окно режима быстрого запуска)

Диалоговое окно Параметры сканирования (Scan Settings) (Экран режима быстрого запуска)

Диалоговое окно Сохранить (Save)

Диалоговое окно Настройки Exif (Exif Settings)

Диалоговое окно PDF

Диалоговое окно Сохранение в виде PDF-файла (Save as PDF file)

Диалоговое окно Почта (Mail)

Диалоговое окно OCR

Диалоговое окно Другое (Custom)

Диалоговое окно Параметры (Preferences)

- Вкладка Общие (General)
- Вкладка Настройки кнопок сканера (Scanner Button Settings) (Сохранить на компьютере)
- Диалоговое окно Параметры сканирования (Scan Settings) (Настройки кнопок сканера)
- Приложение: открытие файлов, не являющихся отсканированными изображениями
  - Открытие сохраненных в компьютере изображений
- Сканирование из других приложений
  - Назначение программы ScanGear (драйвера сканера)
  - Сканирование с расширенными настройками с помощью программы ScanGear (драйвера сканера)
    - Запуск программы ScanGear (драйвера сканера)
    - Сканирование в основном режиме
    - Сканирование в расширенном режиме
    - Сканирование в режиме автоматического сканирования
    - Сканирование нескольких документов в один прием с помощью программы ScanGear (драйвера сканера)
  - Исправление изображений и настройка цветов с помощью программы ScanGear (драйвера сканера)
    - Корректировка изображений (Скрыть нечеткость (Unsharp Mask), Убрать пыль и царапины (Reduce Dust and Scratches), Коррекция выцветания (Fading Correction) и т.д.)
    - Настройка цветов с помощью цветного образца
    - Настройка насыщенности и баланса цвета
    - Настройка яркости и контрастности
    - Настройка гистограммы
    - Настройка кривой тона
    - Настройка порогового значения
- Окна программы ScanGear (драйвера сканера)
  - Вкладка Основной режим (Basic Mode)
  - Вкладка Расш. режим (Advanced Mode)
  - Настройка ввода (Input Settings)
  - Настройки вывода (Output Settings)
  - Параметры изображения (Image Settings)
  - Кнопки настройки цветов
  - Вкладка Режим автоматического сканирования (Auto Scan Mode)
  - Диалоговое окно Настройка (Preferences)
  - Вкладка Сканер (Scanner)
  - Вкладка Просмотр (Preview)
  - Вкладка Сканировать (Scan)
  - Вкладка Параметры цвета (Color Settings)
- Приложение: полезная информация о сканировании
  - Настройка рамок обрезки
  - Разрешение

- Форматы файлов
- Сопоставление цветов
- Другие способы сканирования
  - Сканирование с помощью WIA-драйвера
  - Сканирование с помощью Панели управления (только Windows XP)

## Копирование

### Печать с панели управления аппарата

- Копирование
  - Создание копий
  - Уменьшение или увеличение копии
  - Использование полезных функций копирования
    - Выбор размера страницы между A4 и Letter
    - Копирование без полей (Копия без полей)

## Устранение неполадок

### Устранение неполадок

- Устранение неполадок
  - Если произошла ошибка
    - Питание принтера не включается
    - На светодиодном индикаторе отображается код ошибки.
      - Индикатор неисправности светится оранжевым
      - Индикатор ПИТАНИЕ мигает зеленым, а индикатор неисправности мигает оранжевым попеременно
    - Текст на ЖК-дисплее не виден
    - Не удается установить драйверы MP Drivers
    - Не удается установить прикладную программу
      - Не запускается приложение Easy-WebPrint EX или не появляется меню Easy-WebPrint EX
    - Не удается правильно установить соединение с компьютером с помощью USB-кабеля
      - Низкая скорость печати или сканирования/  
Высокоскоростное подключение USB Hi-Speed не работает/Отображается сообщение «Это устройство может работать быстрее»
  - Неудовлетворительные результаты печати
    - Не удается напечатать задание до конца
    - Печать не начинается/Нечеткая печать/Неверные цвета/Белые полосы
    - Неверные цвета
    - Линии не выровнены
    - Бумага после печати сворачивается или на ней появляются чернильные пятна
    - Бумага испачкана/Отпечатанная поверхность поцарапана
    - Обратная сторона бумаги испачкана
    - Вертикальные линии печатаются на боковых частях распечатки

Цвета передаются неравномерно

Печать не начинается

Копирование/Печать прерывается, не завершившись

Аппарат работает, но подача чернил не производится.

Скорость печати ниже ожидаемой

Держатель картриджа FINE не встает в положение для замены

Неправильная подача бумаги

Замятие бумаги

Бумага заминается в отверстии для выхода бумаги или в заднем лотке

В других случаях

Сообщение на экране компьютера

Отображается номер ошибки: ошибка принтера B200. Выключите принтер и отсоедините шнур питания принтера от источника питания. Затем обратитесь в сервисный центр.

Отображается номер ошибки: \*\*\*\* ошибка принтера. Выключите принтер и включите его снова. Если ошибка не устранена, см. руководство пользователя.

Отображается ошибка в связи с отсоединением кабеля питания от электросети

Ошибка записи/Ошибка вывода/Ошибка подключения

Другие сообщения об ошибках

Отображается экран программы Extended Survey Program для оценки струйных принтеров/сканеров/факсов

Для пользователей Windows

Не отображается окно монитора состояния принтера

Запуск программы MP Navigator EX при нажатии кнопки СКАНИРОВАТЬ на устройстве в любой момент времени

Затруднения со сканированием

Сканер не работает

Программа ScanGear (драйвер сканера) не запускается

Отображается сообщение об ошибке, и окно программы ScanGear (драйвера сканера) не открывается

Плохое качество сканирования (изображение, отображаемое на мониторе)

Белые области вокруг отсканированного изображения

Не удается одновременно отсканировать несколько документов

Невозможно правильное сканирование в режиме автоматического сканирования

Низкая скорость сканирования

Появляется сообщение "Недостаточно памяти."

Компьютер перестает работать во время сканирования

Сканер перестал работать после обновления ОС Windows

**Неполадки программного обеспечения**

Требуемая программа электронной почты не отображается на экране выбора программы электронной почты

Отсканированное изображение печатается увеличенным (уменьшенным)

Отсканированное изображение на мониторе компьютера увеличено (уменьшено)

Отсканированное изображение не открывается

**Неполадки программы MP Navigator EX**

Не удастся отсканировать изображение в правильном размере

Невозможно правильное определение положения или размера изображения при сканировании с помощью панели управления

Документ установлен правильно, но отсканированное изображение наклонено

Документ установлен правильно, но ориентация отсканированного изображения изменяется

Если не удастся устранить неполадку

Ответы на часто задаваемые вопросы

Инструкции по эксплуатации (Драйвер принтера)

Общие замечания (драйвер сканера)

**Использование Easy-PhotoPrint EX****Использование программы MP Navigator EX**



## Расширенное руководство

[Расширенное руководство](#) > [Использование руководства](#)

---

### Использование руководства

- ➔ [Работа с панелью содержания](#)
- ➔ [Работа с окном объяснения](#)
- ➔ [Печать руководства](#)
- ➔ [Использование ключевых слов для поиска документа](#)
- ➔ [Регистрация документов в «Моем руководстве» \(My Manual\)](#)
- ➔ [Обозначения, используемые в настоящем документе](#)
- ➔ [Товарные знаки и лицензии](#)

[Наверх](#) ↑

## Расширенное руководство

Расширенное руководство > Использование руководства > Работа с панелью содержания

## Работа с панелью содержания

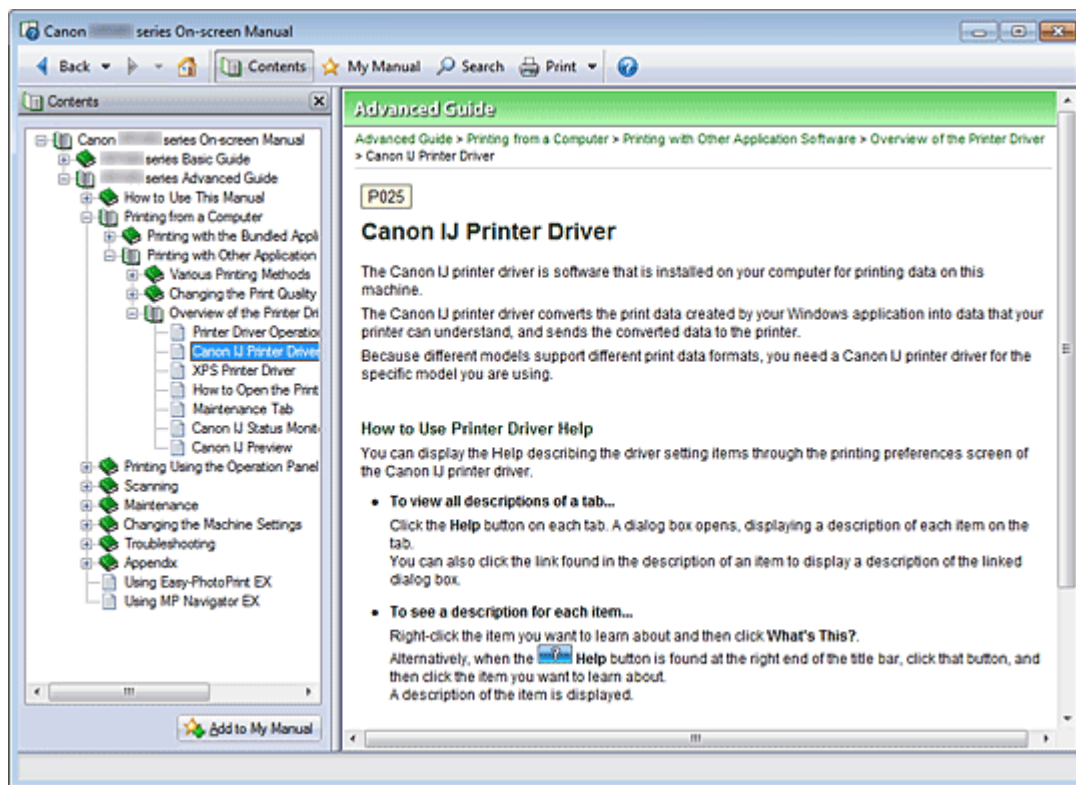

Если щелкнуть заголовок документа в панели содержания в левой части электронного руководства, документ с этим заголовком будет отображен в расположенном справа окне объяснения.

Если щелкнуть значок  слева от , отображаются заголовки документов в нижних иерархиях.

### Примечание.

- Щелкните , чтобы закрыть или показать панель содержания.

Наверх 

## Расширенное руководство

Расширенное руководство > Использование руководства > Работа с окном объяснения

# Работа с окном объяснения

## Окно пояснения

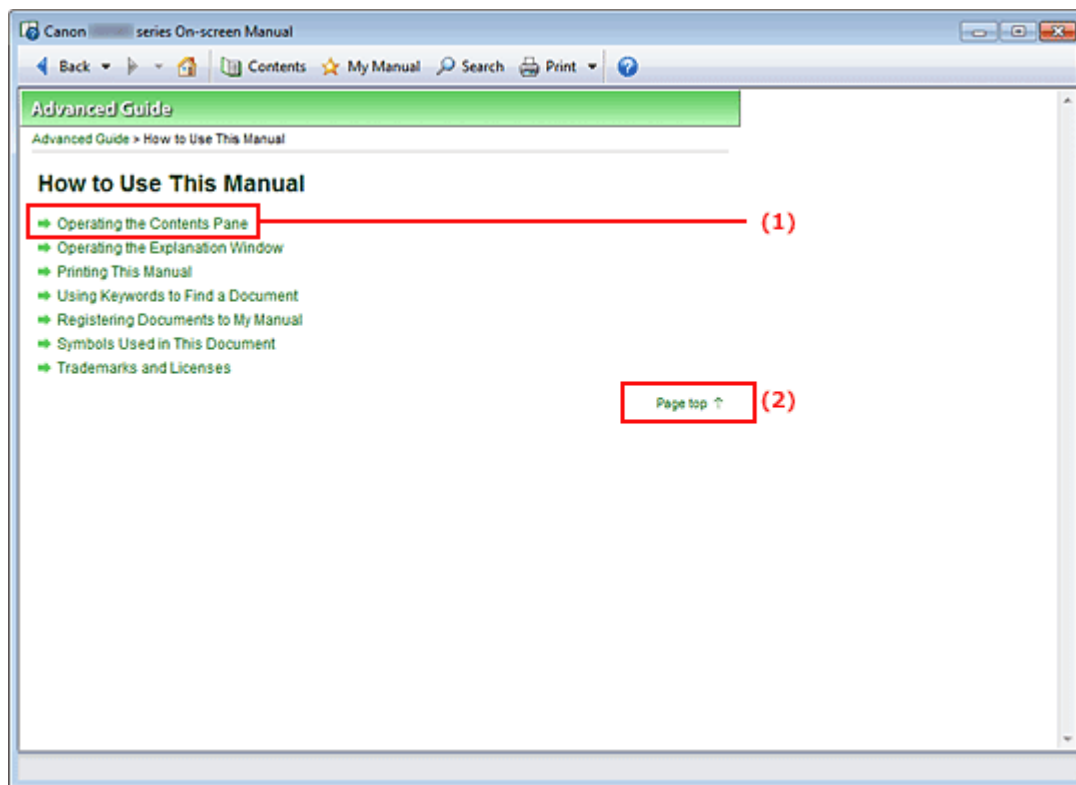

(1) Щелкните зеленый текст для перехода к соответствующему документу.

(2) Курсор переходит на верх этого документа.

## Окно, используемое при пояснении операций

В этом электронном руководстве описано окно, отображаемое при использовании операционной системы Windows 7 Home Premium (далее — Windows 7).

Наверх ↑

## Расширенное руководство



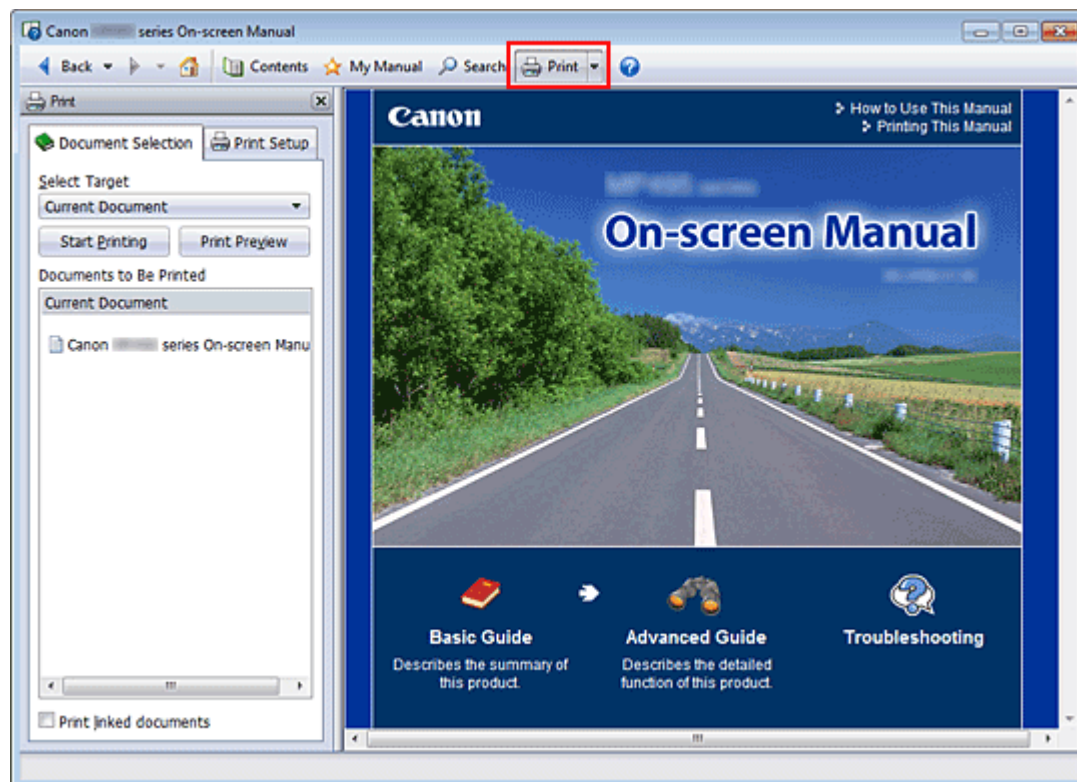

Расширенное руководство > Использование руководства > Печать руководства

### Печать руководства



Нажмите кнопку , чтобы открыть панель печати в левой части электронного руководства.

#### Примечание.

- Нажмите кнопку , чтобы закрыть или открыть панель печати.
- Если щелкнуть , а затем щелкнуть Страница (Page Setup), появится диалоговое окно Страница (Page Setup). После этого можно легко задать бумагу для печати.
- Для отображения диалогового окна Печать (Print) щелкните , затем щелкните Параметры печати (Print Settings). После открытия диалогового окна выберите принтер, который следует использовать для печати. Вкладка Настр. печати (Print Setup) также позволяет выбрать используемый принтер. Выбрав используемый принтер, щелкните Свойства... (Properties...) для задания параметров печати.
- Щелкните , затем щелкните Настройки параметров (Option Settings), чтобы открыть диалоговое окно Настройки параметров (Option Settings). После этого можно настраивать параметры печати.
  - Печатать название документа и номер страницы (Print document title and page number)  
Если установлен этот флажок, в верхнем колонтитуле (вверху документа) печатаются название Руководства и номер страницы.
  - Печатать цвет фона и изображения (Print background color and images)  
Если установлен этот флажок, печатаются фоновый цвет и изображение. Некоторые изображения печатаются независимо от того, установлен этот флажок или нет.
  - Проверять количество печатаемых страниц перед печатью (Check number of pages to be printed before printing)  
Если установлен этот флажок, перед началом печати открывается диалоговое окно Подтверждение числа печатаемых страниц (Print Page Count Confirmation). Это диалоговое окно позволяет проверить, сколько будет напечатано страниц.

На вкладке Выбор док-та (Document Selection) выберите способ печати документа. Доступно четыре способа печати.

- Печать текущего документа
- Печать выбранных документов
- Печать Моего руководства
- Печать всех документов

### **Примечание.**

- Можно выбрать тип печати и затем задать настройки печати на вкладке Настр. печати (Print Setup).

## **Печать текущего документа**

Можно напечатать текущий документ.

### **1.** В разделе Выбор цели (Select Target) выберите Текущий документ (Current Document).

Название текущего документа отображается в списке Документы для печати (Documents to Be Printed).

### **Примечание.**

- Выбрав пункт Печать документов, на котор. есть ссылки (Print linked documents), можно также напечатать документы, связанные с текущим документом. Связанные документы добавляются к списку Документы для печати (Documents to Be Printed).
- Перед тем как начать печать документа, нажмите кнопку Предв. просмотр (Print Preview) и проверьте, как будут выглядеть результаты печати.

### **2.** Перейдите на вкладку Настр. печати (Print Setup).

На вкладке Страница (Page Setup) выберите используемый принтер и укажите необходимые настройки печати.

### **3.** Щелкните Начать печать (Start Printing).

Появится сообщение о подтверждении количества печатаемых страниц.

### **4.** Выполнение печати

Проверьте количество печатаемых страниц и нажмите кнопку Да (Yes).

Будут напечатаны текущие документы.

## **Печать выбранных документов**

Можно выбрать и распечатать нужные документы.

### **1.** В разделе Выбор цели (Select Target) выберите Выбранные документы (Selected Documents).

Заголовки всех документов показаны в списке Документы для печати (Documents to Be Printed).

### **2.** Выбор документов для печати

В списке Документы для печати (Documents to Be Printed) установите флажки напротив заголовков документов, которые нужно напечатать.

### **Примечание.**

- Если установлен флажок Автоматический выбор документов в нижележащих иерархических структурах. (Automatically select documents in lower hierarchies), устанавливаются флажки для всех документов во вложенных иерархиях.
- Щелкните Выбрать все (Select All), чтобы установить флажки для всех документов.

- Щелкните Очистить все (Clear All), чтобы снять флажки для всех документов.
  - Перед тем как начать печать документа, нажмите кнопку Предв. просмотр (Print Preview) и проверьте, как будут выглядеть результаты печати.
- 

### 3. Перейдите на вкладку Настр. печати (Print Setup).

На вкладке Страница (Page Setup) выберите используемый принтер и укажите необходимые настройки печати.

### 4. Щелкните Начать печать (Start Printing).

Появится сообщение о подтверждении количества печатаемых страниц.

### 5. Выполнение печати

Проверьте количество печатаемых страниц и нажмите кнопку Да (Yes).

Будут напечатаны все документы, отмеченные флажками.

## Печать Моего руководства

Можно выбрать и распечатать документы, зарегистрированные в «Моем руководстве» (My Manual).

Подробнее о «Моем руководстве» (My Manual) см. в разделе [Регистрация документов в «Моем руководстве» \(My Manual\)](#).

### 1. В разделе Выбор цели (Select Target) выберите Мое руководство (My Manual).

Заголовки документов, зарегистрированных в «Моем руководстве» (My Manual), отображаются в списке Документы для печати (Documents to Be Printed).

### 2. Выбор документов для печати

В списке Документы для печати (Documents to Be Printed) установите флажки напротив заголовков документов, которые нужно напечатать.

#### **Примечание.**

- Щелкните Выбрать все (Select All), чтобы установить флажки для всех документов.
  - Щелкните Очистить все (Clear All), чтобы снять флажки для всех документов.
  - Перед тем как начать печать документа, нажмите кнопку Предв. просмотр (Print Preview) и проверьте, как будут выглядеть результаты печати.
- 

### 3. Перейдите на вкладку Настр. печати (Print Setup).

На вкладке Страница (Page Setup) выберите используемый принтер и укажите необходимые настройки печати.

### 4. Щелкните Начать печать (Start Printing).

Появится сообщение о подтверждении количества печатаемых страниц.

### 5. Выполнение печати

Проверьте количество печатаемых страниц и нажмите кнопку Да (Yes).

Будут напечатаны все документы, отмеченные флажками.

## Печать всех документов

Можно распечатать все документы электронного руководства.

### 1. В разделе Выбор цели (Select Target) выберите Все документы (All Documents).

Заголовки всех документов отображаются в списке Документы для печати (Documents to Be Printed), и флажки устанавливаются автоматически.

**Примечание.**

- Если снять флажок для заголовка документа, этот документ не будет распечатан.
- Щелкните Выбрать все (Select All), чтобы установить флажки для всех документов. Щелкните Очистить все (Clear All), чтобы снять флажки для всех документов.
- Перед тем как начать печать документа, нажмите кнопку Предв. просмотр (Print Preview) и проверьте, как будут выглядеть результаты печати.

**2. Перейдите на вкладку Настр. печати (Print Setup).**

На вкладке Страница (Page Setup) выберите используемый принтер и укажите необходимые настройки печати.

**3. Щелкните Начать печать (Start Printing).**

Появится сообщение о подтверждении количества печатаемых страниц.

**4. Выполнение печати**

Проверьте количество печатаемых страниц и нажмите кнопку Да (Yes).

Будут распечатаны все документы.

**Внимание!**

- Для печати всех документов нужно много бумаги. Перед началом печати проверьте число страниц, показанное в диалоговом окне Подтверждение числа печатаемых страниц (Print Page Count Confirmation).
- Диалоговое окно Предв. просмотр (Print Preview) позволяет задать печать по ширине бумаги или задать коэффициент масштабирования. Однако, если при печати с новым коэффициентом масштабирования печатаемые данные не помещаются на бумаге, часть документа не будет напечатана.

[Наверх](#) ↑



## Расширенное руководство

Расширенное руководство > Использование руководства > Использование ключевых слов для поиска документа

### Использование ключевых слов для поиска документа

Можно искать документы по ключевым словам.

Ведется поиск во всех документах текущего электронного руководства.

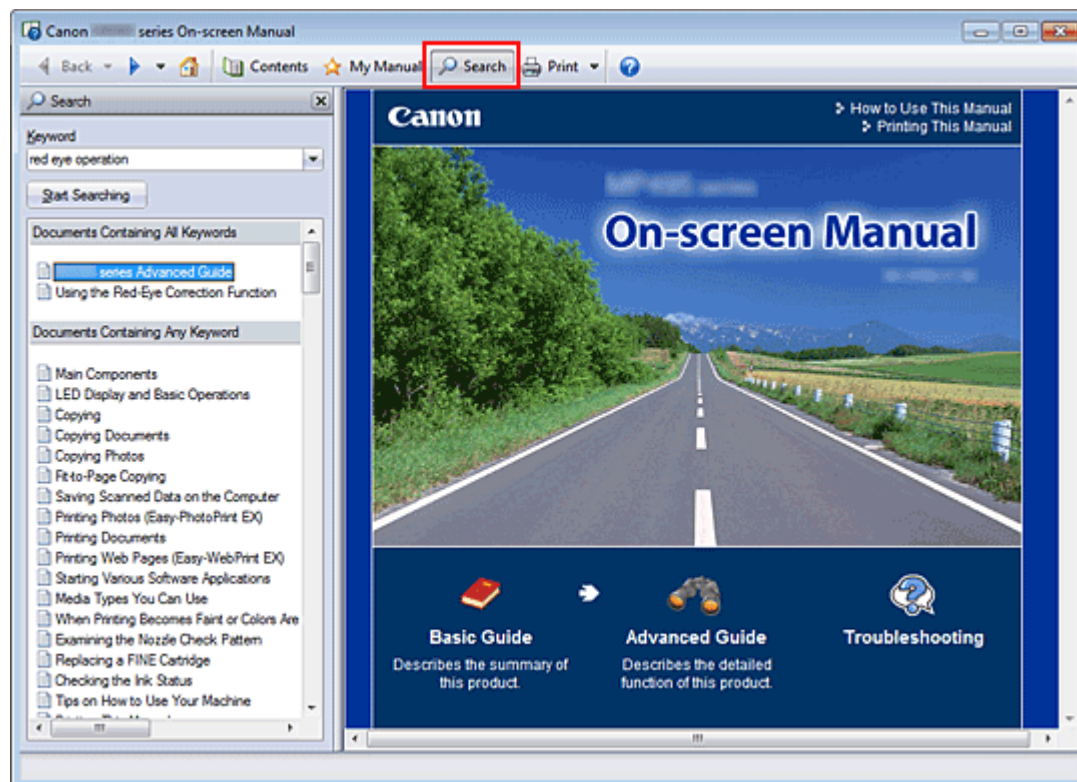

#### 1. Щелкните

Панель поиска отображается в левой части электронного руководства.

#### **Примечание.**

- Щелкните , чтобы закрыть или открыть панель поиска.

#### 2. Ввод ключевого слова

В поле Ключевое слово (Keyword) введите ключевое слово для поиска.

При вводе нескольких ключевых слов разделяйте их пробелами.

#### **Примечание.**

- Можно ввести до 10 ключевых слов для поиска или до 255 символов.
- Прописные и строчные буквы не различаются.
- Программа также выполняет поиск по ключевым словам, содержащим пробелы.
- Для быстрого нахождения нужного документа удобно вводить ключевые слова, как описано ниже.
  - Чтобы узнать, как работать с используемой функцией, сделайте следующее.: Введите название пункта меню, показанное на панели управления этого аппарата или на компьютере (например, «копирование без рамки»).
  - Чтобы найти объяснение операции для конкретной цели, сделайте следующее.: Введите функцию + элемент для печати (например, «печать календаря»).



### 3. Щелкните Начать поиск (Start Searching).

Начнется поиск, и в списке результатов отобразятся заголовки документов, содержащих ключевые слова.

При поиске по нескольким ключевым словам результаты поиска отображаются, как показано ниже.

#### **[Документы с точным совпадением] ([Documents Containing Perfect Match])**

Документы, содержащие всю строку поиска (включая пробелы), которая в точности соответствует введенному тексту (точное соответствие)

#### **[Документы со всеми ключевыми словами] ([Documents Containing All Keywords])**

Документы, содержащие все введенные ключевые слова

#### **[Документы с любым ключевым словом] ([Documents Containing Any Keyword])**

Документы, содержащие как минимум одно введенное ключевое слово

### 4. Просмотр документа, который нужно просмотреть

В списке результатов поиска дважды щелкните (или выберите и нажмите клавишу Enter) название нужного документа.

При отображении документов с указанным названием ключевые слова, найденные в этих документах, выделяются.

#### **Примечание.**

- Если изменить введенное ключевое слово и выполнять поиск несколько раз, история поиска будет сохранена. Чтобы удалить историю поиска, щелкните значок , расположенный справа от пункта Ключевое слово (Keyword), и выберите появившуюся команду Очистить историю (Clear History).

[Наверх ↑](#)

## Расширенное руководство

Расширенное руководство > Использование руководства > Регистрация документов в «Моем руководстве» (My Manual)

### Регистрация документов в «Моем руководстве» (My Manual)

Зарегистрируйте часто читаемые документы как документы в «Моем руководстве» (My Manual), чтобы к ним можно было в любое время легко обращаться.

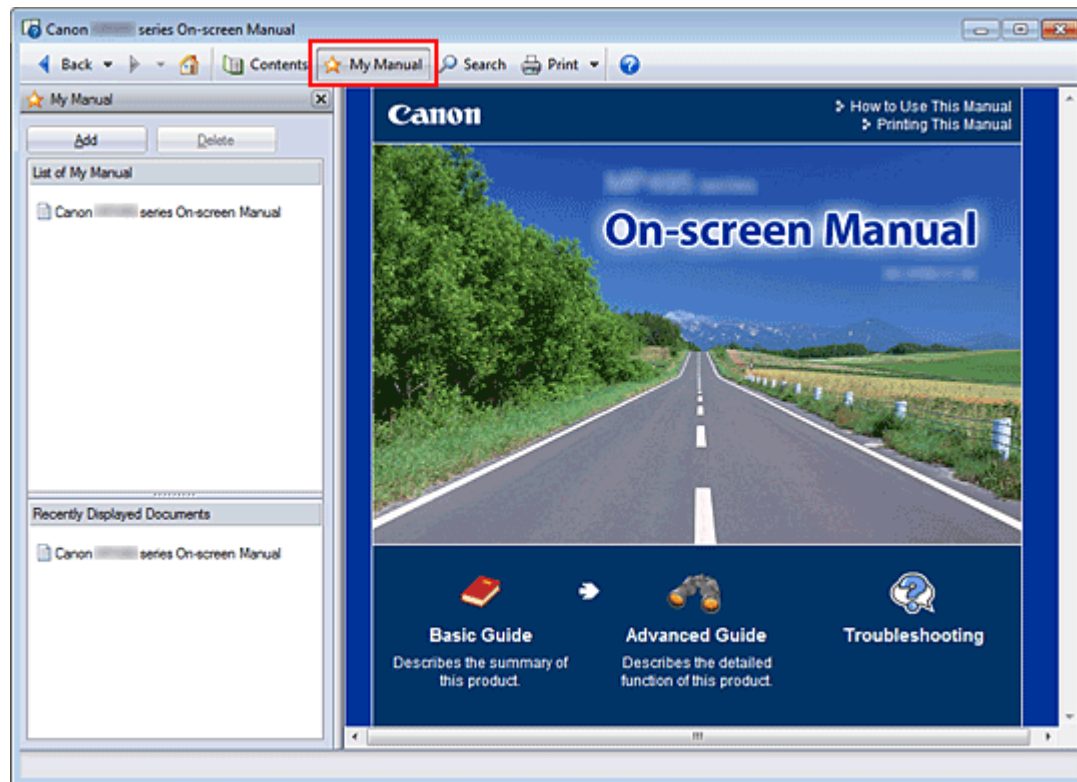

#### 1. Отобразить документ

Отображение документа, добавляемого в «Мое руководство» (My Manual).

#### 2. Щелкните

Панель «Моего руководства» (My Manual) отображается в левой части электронного руководства.

#### Примечание.

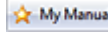
- Щелкните , чтобы закрыть или отобразить панель «Мое руководство» (My Manual).

#### 3. Регистрация документа в «Моем руководстве» (My Manual)

Щелкните Добавить (Add).

Заголовок отображенного документа добавляется в Список моего руководства (List of My Manual).

#### Примечание.

- Кроме того, добавлять документы в «Мое руководство» (My Manual) можно следующими способами. Если в раздел «Мое руководство» (My Manual) добавить документ, на панели содержания в значках документов появится значок .
  - В списке Последние отображаемые документы (Recently Displayed Documents) дважды щелкните название документа, добавляемого в раздел «Мое руководство» (My Manual) (или выберите документ и нажмите клавишу Enter), чтобы отобразить этот

документ, и нажмите кнопку **Добавить** (Add).

- Правой кнопкой мыши щелкните название документа, отображаемое на панели содержания, или окно объяснения и затем в контекстном меню выберите команду **Добавить в мое руководство** (Add to My Manual).
  - На панели содержания выберите название документа, добавляемого в «Мое руководство» (My Manual), и затем в правой нижней части панели щелкните **Добавить в мое руководство** (Add to My Manual).
- 

#### 4. Показать «Мое руководство» (My Manual)

Если дважды щелкнуть (или выбрать и нажать клавишу Enter) название документа, отображаемое в окне **Список моего руководства** (List of My Manual), этот документ будет отображен в окне пояснения.



#### **Примечание.**

- Чтобы удалить документ из окна **Список моего руководства** (List of My Manual), выберите название документа в списке и щелкните **Удалить** (Delete) (или нажмите на клавиатуре клавишу «Delete» (Удалить)).
- 

[Наверх ↑](#)

## Расширенное руководство

Расширенное руководство > Использование руководства > Обозначения, используемые в настоящем документе

---

### Обозначения, используемые в настоящем документе

#### **Предупреждение**

Несоблюдение этих указаний может привести к тяжелым травмам, вплоть до смертельного исхода, вследствие неправильной эксплуатации оборудования. Обязательно следуйте этим указаниям в целях безопасной эксплуатации.

#### **Осторожно!**

Несоблюдение этих указаний может привести к травмам или материальному ущербу вследствие неправильной эксплуатации оборудования. Обязательно следуйте этим указаниям в целях безопасной эксплуатации.

#### **Внимание!**

Инструкции, содержащие важные сведения. Обязательно прочтите эти указания.

#### **Примечание.**

Инструкции содержат примечания о работе устройства и дополнительные пояснения.

[Наверх ↑](#)

## Расширенное руководство

Расширенное руководство > Использование руководства > Товарные знаки и лицензии

### Товарные знаки и лицензии

- Наименование Microsoft является охраняемым товарным знаком корпорации Microsoft.
- Наименование Windows является товарным знаком или зарегистрированным товарным знаком корпорации Microsoft в США и других странах.
- Наименование Vista является товарным знаком или зарегистрированным товарным знаком корпорации Microsoft в США и других странах.
- Internet Explorer является товарным знаком или зарегистрированным товарным знаком корпорации Майкрософт в США и других странах.
- Macintosh, Mac и AirPort являются товарными знаками корпорации Apple Inc., зарегистрированными в США и других странах.
- Bonjour является товарным знаком корпорации Apple Inc., зарегистрированным в США и других странах.
- Adobe, Adobe Photoshop, Adobe RGB и Adobe RGB (1998) являются охраняемыми товарными знаками или товарными знаками компании Adobe Systems Incorporated в США и/или других странах.
- Ethernet является товарным знаком Xerox Corporation.

#### **Примечание.**

- Официальное название Windows Vista — операционная система Microsoft Windows Vista.

### Функция Exif Print

Данный аппарат поддерживает функцию Exif Print.

Exif Print – это стандарт, поддерживающий расширенный обмен данными между цифровыми камерами и принтерами. Подключив цифровую камеру, совместимую с Exif Print, можно использовать данные об условиях съемки, записанные во время съемки, что позволяет получить фотографии самого высокого качества.

[Наверх ↑](#)

## Расширенное руководство

Расширенное руководство > Печать с компьютера

---

### Печать с компьютера

- ➔ Печать с помощью поставляемых приложений
- ➔ Печать из других приложений

[Наверх ↕](#)

## Расширенное руководство

Расширенное руководство > Печать с компьютера > Печать с помощью поставляемых приложений

---

### Печать с помощью поставляемых приложений

- ➔ Назначение программы Easy-PhotoPrint EX?
- ➔ Печать фотографий
- ➔ Создание альбома
- ➔ Печать календарей
- ➔ Печать наклеек
- ➔ Макет печати
- ➔ Исправление и улучшение фотографий
- ➔ Создание неподвижных изображений из видеоизображений
- ➔ Загрузка изображений с сайтов обмена фотографиями
- ➔ Вопросы и ответы
- ➔ Параметры фотопечати
- ➔ Другие параметры

[Наверх ↕](#)

## Расширенное руководство

Расширенное руководство > Печать с компьютера > Печать с помощью поставляемых приложений > Назначение программы Easy-PhotoPrint EX?

A000

Easy-PhotoPrint EX

## Назначение программы Easy-PhotoPrint EX?

Программа Easy-PhotoPrint EX позволяет легко создавать альбомы, календари и наклейки из фотографий, сделанных цифровой камерой.

Можно также легко печатать фотографии без полей.

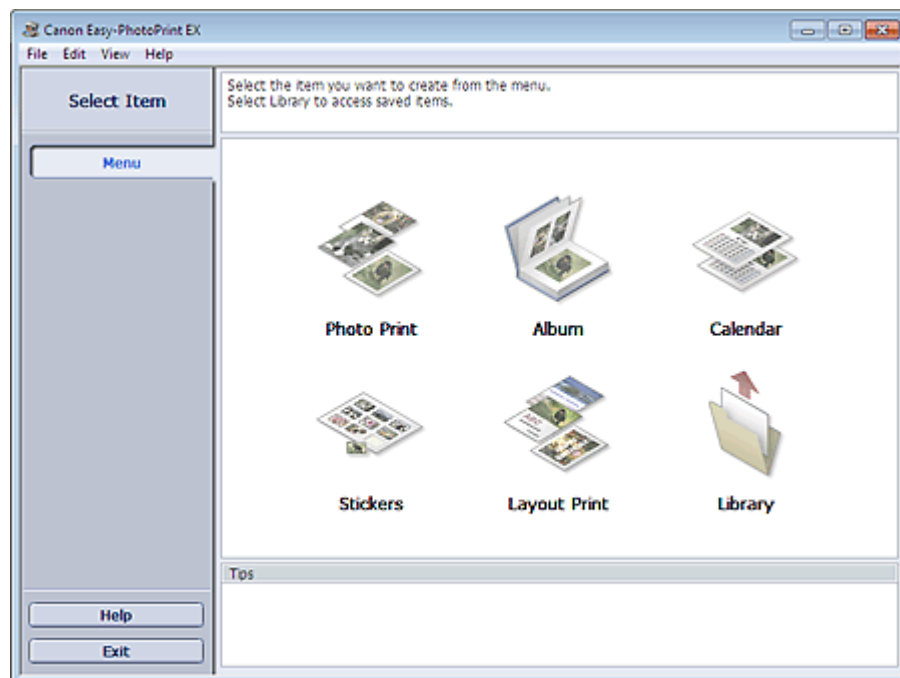

### Внимание!

- Программу Easy-PhotoPrint EX можно использовать только со струйными принтерами компании Canon. Она не поддерживает некоторые компактные фотопринтеры Canon, включая SELPHY CP series.
- Если принтер, поддерживающий печать в программе Easy-PhotoPrint EX, не установлен, то созданные элементы невозможно распечатать.
- При установке программы Easy-PhotoPrint EX на компьютер, на котором уже установлена программа Easy-LayoutPrint, программа Easy-LayoutPrint будет заменена на Easy-PhotoPrint EX.

### Примечание.

- Описание экранов Easy-PhotoPrint EX см. в справке программы Easy-PhotoPrint EX. Щелкните Справка (Help) на экране или в диалоговом окне либо выберите Справка: Easy-PhotoPrint EX... (Easy-PhotoPrint EX Help...) в меню Справка (Help). Появится окно Справки.

### О функции Exif Print

Программа Easy-PhotoPrint EX поддерживает функцию Exif Print. Exif Print – это стандарт, поддерживающий расширенный обмен данными между цифровыми камерами и принтерами.

Подключив цифровую камеру, совместимую с Exif Print, можно использовать данные об условиях съемки, записанные во время съемки, что позволяет получить фотографии самого высокого качества.



### Запуск Easy-PhotoPrint EX из другого приложения

Программу Easy-PhotoPrint EX можно запустить из другого приложения.

Дополнительную информацию о процедуре запуска см. в руководстве к программе.

- Программа MP Navigator EX версии 1.00 или более поздней версии поддерживает следующие функции.
  - Фотопечать (Photo Print)
  - Альбом (Album)
- Программа ZoomBrowser EX версии 6.0 или более поздней версии поддерживает следующие функции.
  - Фотопечать (Photo Print)
  - Альбом (Album)
- Программа ZoomBrowser EX версии 5.8 или более поздней версии поддерживает следующую функцию.
  - Альбом (Album)
- Программа Digital Photo Professional версии 3.2 или более поздней версии поддерживает следующую функцию.
  - Фотопечать (Photo Print)

#### **Внимание!**

- Easy-PhotoPrint EX имеет следующие ограничения при запуске из программы Digital Photo Professional:
  - Элементы Меню (Menu) и Открыть (Open) не отображаются в области кнопок в левой части экрана.
  - Операции исправления и улучшения изображений недоступны.
  - Порядок отображения изображений изменить нельзя.
  - Измененные изображения нельзя сохранить.
  - Для пункта Коррекция цветов для печати (Color correction for printing) на вкладке Дополнительно (Advanced) диалогового окна Параметры (Preferences) можно выбирать только параметр включить профиль ICC (Enable ICC Profile). Поэтому нельзя использовать функции Vivid Photo и Ослабление шума при фотопечати (Photo Noise Reduction).

- Программа Solution Menu EX версии 1.0.0 или более поздней версии поддерживает следующие функции.
  - Фотопечать (Photo Print)
  - Альбом (Album)
  - Календарь (Calendar)
  - Макет печати (Layout Print)

#### **Внимание!**

- Если программа Easy-PhotoPrint EX запускается посредством выбора функции в программе Solution Menu EX, элемент Меню (Menu) не отображается в области кнопок в левой части экрана.

### Поддерживаемые форматы изображений и видеоданных (расширения файлов)

- BMP (.bmp)
- JPEG (.jpg, .jpeg)
- TIFF (.tif, .tiff)
- PICT (.pict, .pct)
- Графические файлы Easy-PhotoPrint (.epp)
- MOV (.mov)

#### **Внимание!**

- Поддерживаются только видеоизображения формата MOV, записанные с помощью цифровых

камер Canon.

- Если при выборе изображения в выбранной папке находится файл типа TIFF, возможно, изображение будет отображаться неправильно или Easy-PhotoPrint EX завершит работу — это зависит от формата TIFF. В таких случаях переместите файл TIFF в другую папку или повторно создайте файл в другом формате и выберите папку еще раз.

---

### Примечание.

---

- Эскизы файлов неподдерживаемых форматов отображаются как  (Вопросительный знак).
  - При открытии Easy-PhotoPrint EX из программы Digital Photo Professional будут отображаться все файлы изображений, поддерживаемые программой Digital Photo Professional.
- 

### **Форматы фалов (расширения файлов), поддерживаемые программой Easy-PhotoPrint EX**

- Файл для фотопечати программы Easy-PhotoPrint EX (.el6)
- Файл альбома Easy-PhotoPrint EX (.el1)
- Файл наклейки Easy-PhotoPrint EX (.el2)
- Файл календаря Easy-PhotoPrint EX (.el4)
- Файл макета Easy-PhotoPrint EX (.el5)

[Наверх](#) 

## Расширенное руководство

Расширенное руководство > Печать с компьютера > Печать с помощью поставляемых приложений > Печать фотографий

A010

Easy-PhotoPrint EX

## Печать фотографий

Программа Easy-PhotoPrint EX позволяет печатать любимые фотографии, задавая различные виды макетов.

Можно также легко создавать фотографии без полей.

Можно автоматически вносить необходимые изменения в фотографии во время печати.

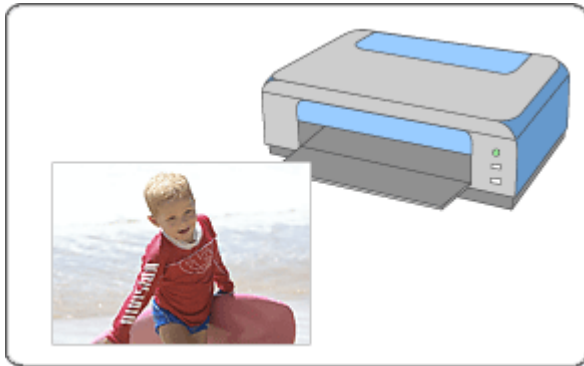

### Действия

1. Запуск Easy-PhotoPrint EX
2. Выбор фотографий
3. Выбор бумаги
4. Печать

### Совет

- ➔ Исправление и улучшение фотографий
- ➔ Создание неподвижных изображений из видеоизображений
- ➔ Загрузка изображений с сайтов обмена фотографиями
- ➔ Печать фотографий с яркими цветами
- ➔ Ослабление шума при фотопечати
- ➔ Обрезка фотографий (Фотопечать)
- ➔ Печать даты на фотографиях (Фотопечать)
- ➔ Печать нескольких фотографий на одной странице
- ➔ Печать указателя
- ➔ Печать фото на документы (ID Photo Print)
- ➔ Печать информации о фотографии
- ➔ Сохранение фотографий
- ➔ Открытие сохраненных файлов

**Вопросы и ответы**

- ➡ Как можно переместить (или скопировать) сохраненный файл?
- ➡ С какой стороны показанного изображения начинается печать?
- ➡ Как при печати сделать поля одинаковыми?

[Наверх](#) ↕

## Расширенное руководство

Расширенное руководство > Печать с компьютера > Печать с помощью поставляемых приложений > Печать фотографий > Запуск Easy-PhotoPrint EX

A011

Easy-PhotoPrint EX



## Запуск Easy-PhotoPrint EX

1. Нажмите кнопку Пуск (Start), выберите Все программы (All Programs) > Canon Utilities > Easy-PhotoPrint EX > Easy-PhotoPrint EX.

Запускается программа Easy-PhotoPrint EX, и на экране появляется Меню (Menu).

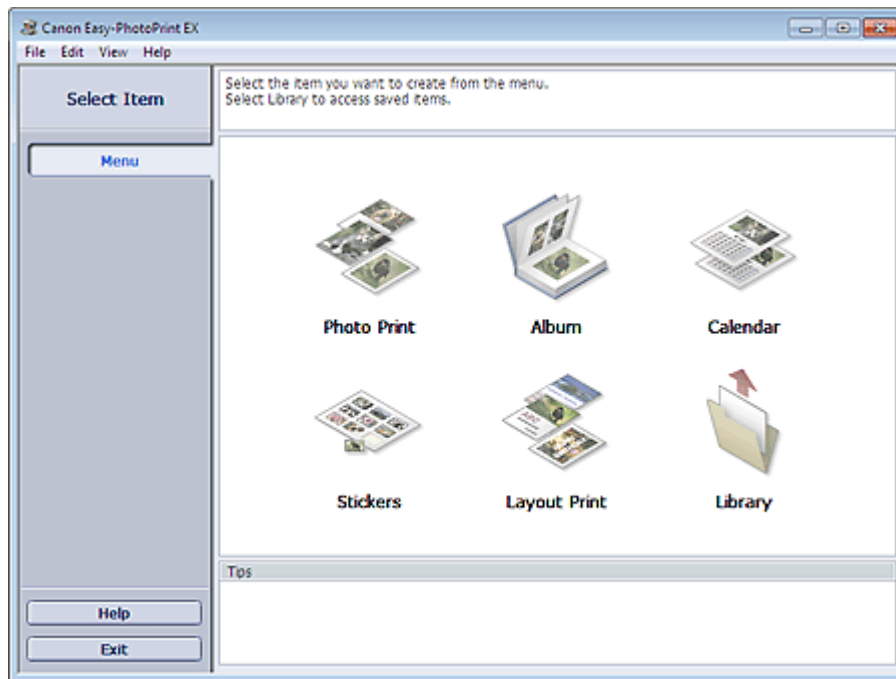

[Наверх↑](#)

## Расширенное руководство

Расширенное руководство > Печать с компьютера > Печать с помощью поставляемых приложений > Печать фотографий > Выбор фотографий

A012

Easy-PhotoPrint EX



## Выбор фотографий

### 1. Нажмите Фотопечать (Photo Print) в Меню (Menu).

Отобразится экран Выбор изображений (Select Images).

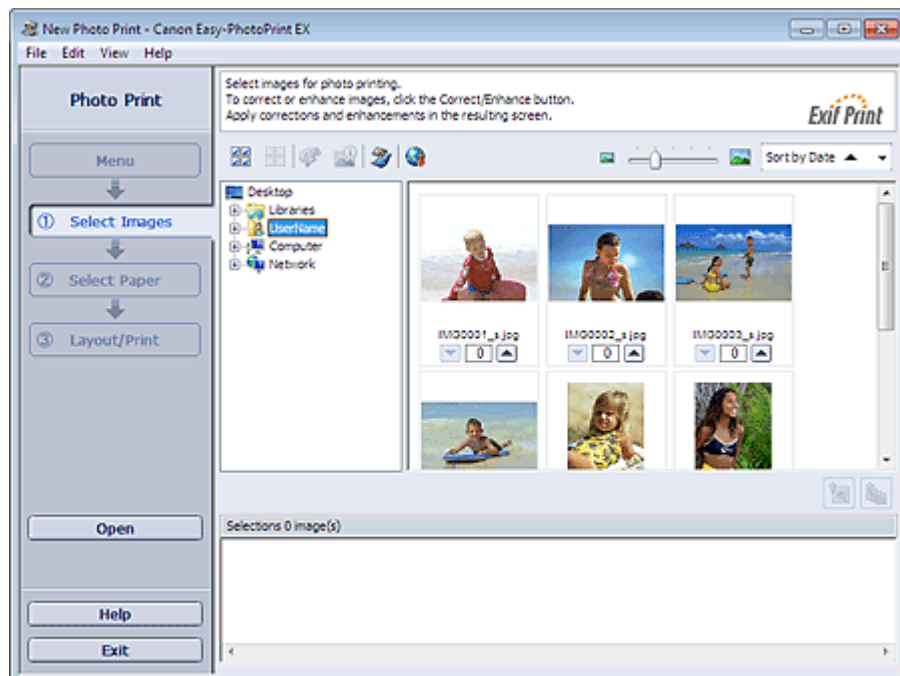

### Внимание!

- Эскизы (уменьшенные изображения), которые отображаются на экране, могут выглядеть следующим образом:
  - Черная линия вдоль края изображения.
  - Край изображения обрезан.
 Однако при увеличении или предварительном просмотре изображения отображаются нормально; печать также выполняется правильно.

### 2. В дереве папок выберите папку с изображением, которое необходимо напечатать.

Изображения в папке будут отображаться в виде эскизов (уменьшенных изображений).

### Внимание!

- Если программа Easy-PhotoPrint EX запущена из другого приложения (MP Navigator EX, ZoomBrowser EX или Digital Photo Professional), область дерева папок не отображается. Изображения, выбранные в приложении, будут отображаться в виде эскизов.

### Примечание.

- Можно также использовать неподвижные изображения, полученные из видеоизображений.
  - ➔ Создание неподвижных изображений из видеоизображений
- Можно также использовать изображения, загруженные с сайтов для обмена

фотографиями в Интернете.

➔ [Загрузка изображений с сайтов обмена фотографиями](#)

---

### 3. Щелкните изображение, которое нужно напечатать.

Под выбранным изображением отображается число копий ("1"), а выбранное изображение отображается в области выбранных изображений.



#### **Примечание.**

---

- Если нужно удалить изображение из выбранной области изображений, выберите нужное

изображение и щелкните  (Удалить импортированное изображение).

Для удаления всех изображений из выбранной области изображений щелкните  (Удалить все импортированные изображения).

- Чтобы напечатать две и более копий изображения, нажимайте кнопку  (Стрелка вверх), пока не будет достигнуто требуемое число копий. Чтобы уменьшить отображаемое в окне число копий, нажимайте кнопку  (Стрелка вниз).
  - При помощи списка, расположенного в верхнем правом углу экрана, можно изменить порядок печати фотографий.  
Доступны следующие порядки печати: Сорт. по дате (Sort by Date) и Сорт. по имени (Sort by Name).
- 

#### **Примечание.**

---

- Существует возможность исправить или улучшить выбранное изображение, прежде чем печатать его.  
➔ [Исправление и улучшение фотографий](#)
  - Подробные сведения об экране Выбор изображений (Select Images) см. в справке.
- 



[Наверх](#) 

## Расширенное руководство

Расширенное руководство > Печать с компьютера > Печать с помощью поставляемых приложений > Печать фотографий > Выбор бумаги

A013

Easy-PhotoPrint EX



## Выбор бумаги

### 1. Щелкните Выбор бумаги (Select Paper).

Открывается экран Выбор бумаги (Select Paper).

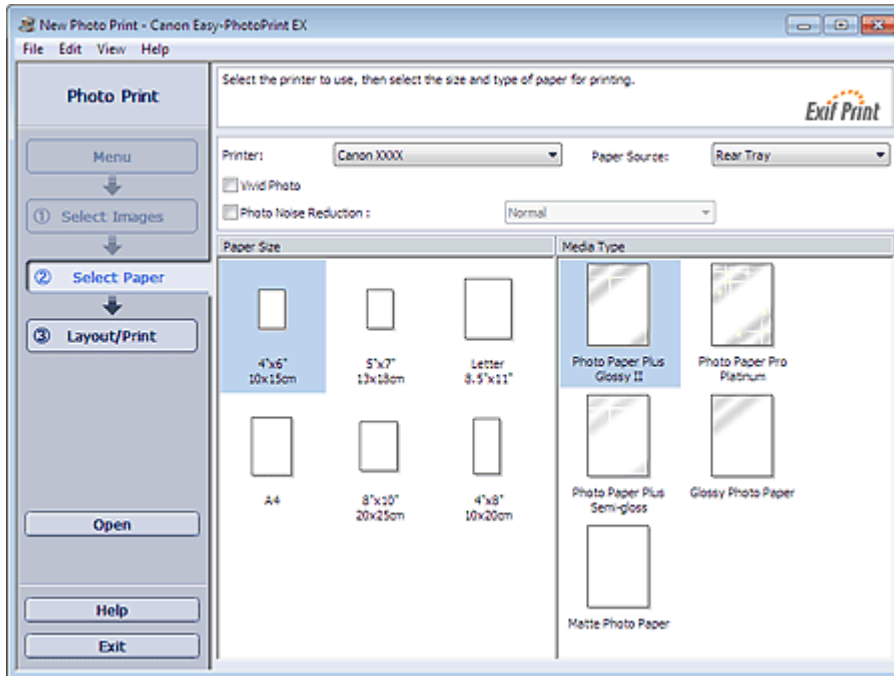

### 2. В соответствии с принтером и бумагой, которые будут использоваться, настройте следующие элементы:

Принтер (Printer)

Источ. бумаги (Paper Source)

Размер бумаги (Paper Size)

Тип носителя (Media Type)



#### Примечание.

- Размер бумаги и используемый тип носителя зависят от модели принтера. Подробности см. в справке.
- Источники бумаги могут меняться в зависимости от модели принтера и типа носителя.



#### Примечание.

- Можно выполнить печать фотографий с более яркими цветами или снизить искажения при фотопечати.
  - ➔ Печать фотографий с яркими цветами
  - ➔ Ослабление шума при фотопечати
- Подробные сведения об экране Выбор бумаги (Select Paper) см. в справке.





[Наверх](#) 

## Расширенное руководство

Расширенное руководство > Печать с компьютера > Печать с помощью поставляемых приложений > Печать фотографий > Печать

A014

Easy-PhotoPrint EX



## Печать

### 1. Щелкните Макет/печать (Layout/Print).

Появится экран Макет/печать (Layout/Print).

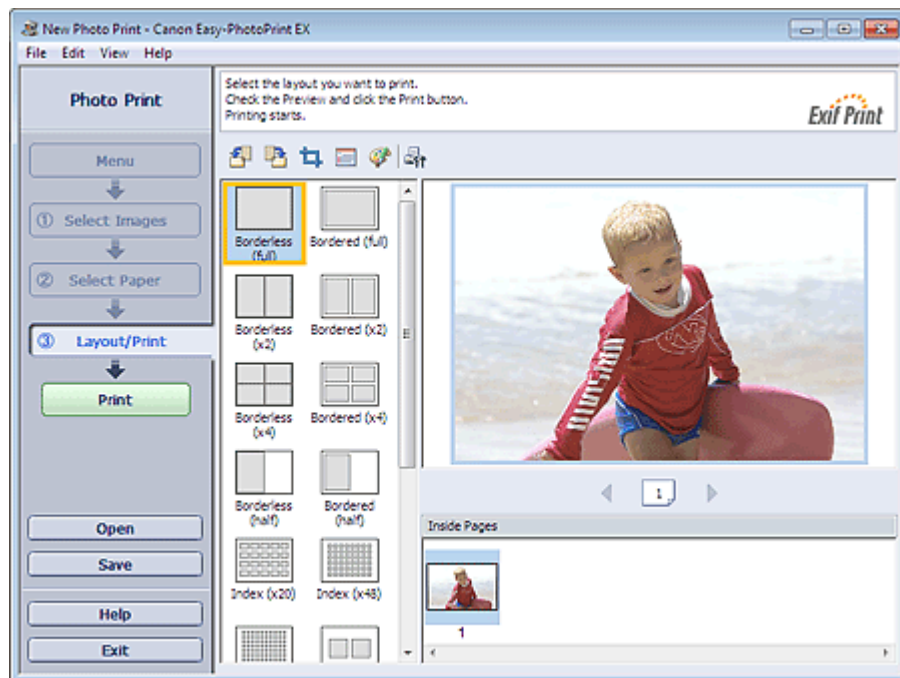

### Внимание!

- Эскизы (уменьшенные изображения), которые отображаются на экране, могут выглядеть следующим образом:
  - Черная линия вдоль края изображения.
  - Край изображения обрезан.
 Однако при увеличении или предварительном просмотре изображения отображаются нормально; печать также выполняется правильно.

### 2. Выберите требуемый макет.

Чтобы напечатать фотографии без полей, выберите макет без полей.

### Примечание.

- Набор предлагаемых макетов зависит от модели принтера, формата бумаги и типа носителя.

### 3. Щелкните Печать (Print).

### Внимание!

- Настройки фотопечати будут утрачены, если выйти из программы Easy-PhotoPrint EX без сохранения изменений. Рекомендуется сохранять изображение, предназначенное для печати, если планируется его повторная печать.

**➡ Сохранение фотографий**

- Если используется макет с полями, то поля, расположенные слева и справа или сверху и снизу, могут оказаться разной ширины.

**➡ Как при печати сделать поля одинаковыми?**** Примечание.**

- Можно обрезать фотографии или печатать на них даты.
  - ➡ Обрезка фотографий (Фотопечать)
  - ➡ Печать даты на фотографиях (Фотопечать)
- Существует возможность исправить или улучшить выбранное изображение, прежде чем печатать его.
  - ➡ Исправление и улучшение фотографий
- В диалоговом окне Параметры (Preferences) можно выбирать дополнительные параметры фотопечати (число копий, качество печати и так далее).

Для отображения диалогового окна Параметры (Preferences) щелкните  (Параметры) или выберите Параметры... (Preferences...) в меню Файл (File).

- Подробные сведения об экране Макет/печать (Layout/Print) см. в справке.

[Наверх ↕](#)

## Расширенное руководство

Расширенное руководство > Печать с компьютера > Печать с помощью поставляемых приложений > Создание альбома

A020

Easy-PhotoPrint EX

## Создание альбома

В программе Easy-PhotoPrint EX можно создавать собственные фотоальбомы.

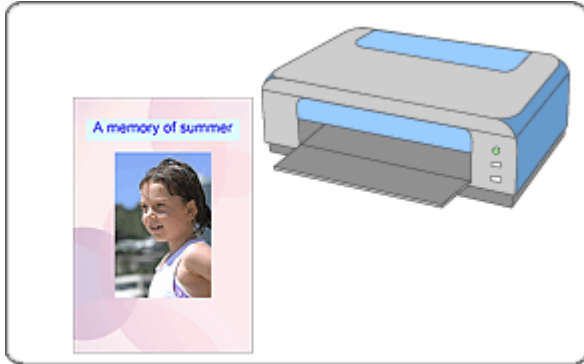

### Действия

1. Запуск Easy-PhotoPrint EX
2. Выбор бумаги и макета
3. Выбор фотографий
4. Редактирование
5. Печать

### Совет

- ➔ Исправление и улучшение фотографий
- ➔ Создание неподвижных изображений из видеоизображений
- ➔ Загрузка изображений с сайтов обмена фотографиями
- ➔ Изменение макета
- ➔ Изменение фона
- ➔ Добавление фотографий
- ➔ Изменение положения фотографий
- ➔ Замена фотографий
- ➔ Изменение положения, угла и размера фотографий
- ➔ Обрезка фотографий
- ➔ Добавление рамок к фотографиям
- ➔ Печать даты на фотографиях
- ➔ Добавление комментариев к фотографиям
- ➔ Добавление текста к фотографиям
- ➔ Сохранение

➡ Открытие сохраненных файлов

### Вопросы и ответы

➡ Как можно переместить (или скопировать) сохраненный файл?

➡ Что означают метки "O1" и "O4"?

[Наверх](#) ↕

## Расширенное руководство

Расширенное руководство > Печать с компьютера > Печать с помощью поставляемых приложений > Создание альбома > Запуск Easy-PhotoPrint EX

A021

Easy-PhotoPrint EX



## Запуск Easy-PhotoPrint EX

1. Нажмите кнопку Пуск (Start), выберите Все программы (All Programs) > Canon Utilities > Easy-PhotoPrint EX > Easy-PhotoPrint EX.

Запускается программа Easy-PhotoPrint EX, и на экране появляется Меню (Menu).

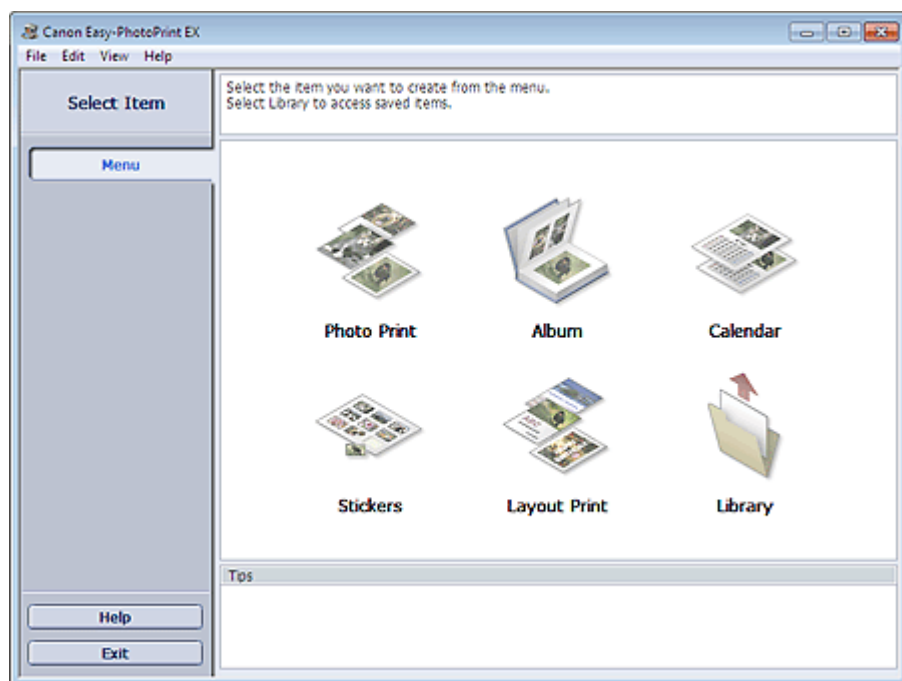

[Наверх↑](#)

## Расширенное руководство

Расширенное руководство > Печать с компьютера > Печать с помощью поставляемых приложений > Создание альбома > Выбор бумаги и макета

A022

Easy-PhotoPrint EX



## Выбор бумаги и макета

### 1. Нажмите Альбом (Album) в Меню (Menu).

Откроется экран Параметры страницы (Page Setup).

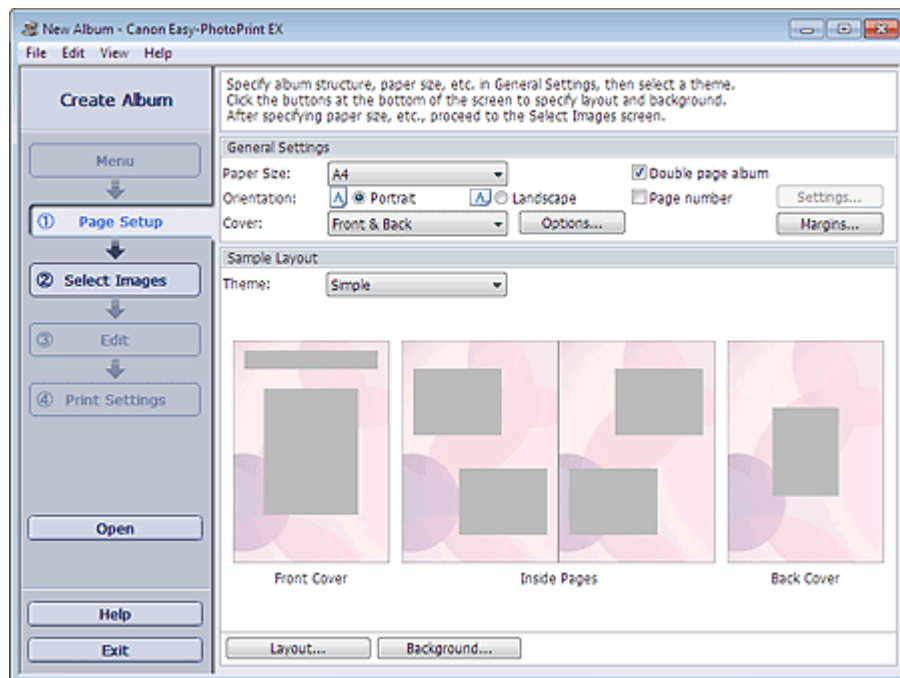

### 2. Настройте следующие параметры в разделе Общие параметры (General Settings):

Размер бумаги (Paper Size)

Ориентация (Orientation)

Обложка (Cover)

Двухстраничный альбом (Double page album)

Номер страницы (Page number)

#### **Примечание.**

- См. справку по выбору размера бумаги.
- Данное диалоговое окно позволяет выбрать, показывать ли изображения на обратной стороне передней и задней обложек альбома в диалоговом окне Параметры обложки (Cover Options). Для отображения диалогового окна Параметры обложки (Cover Options) выберите значение Передняя сторона (Front) или Передняя и задняя обложки (Front & Back) для элемента Обложка (Cover) и нажмите кнопку Параметры... (Options...).
- Установите флажок Двухстраничный альбом (Double page album), чтобы разрешить макет на развороте (использование двухстраничного шаблона). При использовании двухстраничного альбома можно разместить изображение на правой и левой страницах.
- Можно настраивать номера страниц (положение, размер шрифта и т. д.) в диалоговом окне Номера страниц (Page Number Settings). Для отображения диалогового окна Номера страниц (Page Number Settings) установите флажок Номер страницы (Page number) и нажмите кнопку Параметры... (Settings...).

- На данном экране можно задать поля для макетов передней обложки, внутренних страниц и задней обложки в диалоговом окне Параметры полей (Margin Settings). Для отображения диалогового окна Параметры полей (Margin Settings) нажмите кнопку Поля... (Margins...).
- 

**3.** Выберите необходимую тему в списке Тема (Theme) в разделе Образец макета (Sample Layout).

**4.** Чтобы поменять макет, нажмите кнопку Макет... (Layout...).

Появится диалоговое окно Изменение макета (Change Layout).

В диалоговом окне Изменение макета (Change Layout) можно менять макет или выбирать, печатать ли дату съемки на фотографии.

#### **Примечание.**

- Доступные макеты могут зависеть от параметров Размер бумаги (Paper Size), Ориентация (Orientation), Двухстраничный альбом (Double page album) или выбранного типа страницы (передняя обложка, внутренние страницы или задняя обложка).
  - Можно настраивать дату (положение, размер, цвет и т. д.) в диалоговом окне Параметры даты (Date Settings). Для отображения диалогового окна Параметры даты (Date Settings) установите флажок Печать даты (Print date) в диалоговом окне Изменение макета (Change Layout) и нажмите кнопку Настройка даты... (Date Settings...).
- 

**5.** Чтобы изменить фон, нажмите кнопку Фон... (Background...).

Появится диалоговое окно Изменение фона (Change Background).

В диалоговом окне Изменение фона (Change Background) можно заполнить фон одним цветом или использовать для этого файл с изображением.

#### **Примечание.**

- Подробные сведения об экране Параметры страницы (Page Setup) см. в справке.
- 



[Наверх](#)<sup>↕</sup>



## Расширенное руководство

Расширенное руководство > Печать с компьютера > Печать с помощью поставляемых приложений > Создание альбома > Выбор фотографий

A023

Easy-PhotoPrint EX



## Выбор фотографий

### 1. Нажмите Выбор изображений (Select Images).

Отобразится экран Выбор изображений (Select Images).

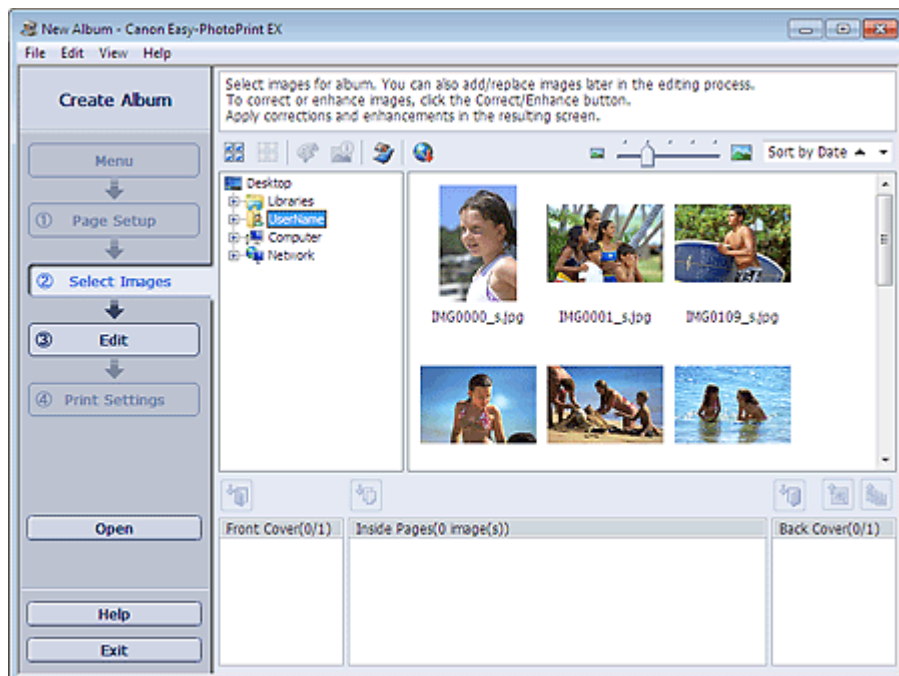

### 2. В дереве папок выберите папку с изображением, которое необходимо напечатать.

Изображения в папке будут отображаться в виде эскизов (уменьшенных изображений).



#### Внимание!

- Если программа Easy-PhotoPrint EX запущена из другого приложения (MP Navigator EX или ZoomBrowser EX), область дерева папок не отображается. Изображения, выбранные в приложении, будут отображаться в виде эскизов.



#### Примечание.

- Можно также использовать неподвижные изображения, полученные из видеоизображений.
  - ➔ Создание неподвижных изображений из видеоизображений
- Можно также использовать изображения, загруженные с сайтов для обмена фотографиями в Интернете.
  - ➔ Загрузка изображений с сайтов обмена фотографиями

### 3. Выберите одно или несколько изображений, которые необходимо напечатать, и нажмите одну из кнопок ниже.

Для печати на передней обложке щелкните  (Импорт изображений на переднюю

обложку).

Для печати на внутренних страницах щелкните  (Импорт на внутренние страницы).

Для печати на задней обложке щелкните  (Импорт изображений на заднюю обложку).

Выбранные изображения отображаются в области выбранных изображений.

Можно также выбрать одно или несколько изображений, которые необходимо напечатать, перетаскивая их в область выбранных изображений.

### **Примечание.**

---

- Если нужно удалить изображение из выбранной области изображений, выберите нужное

изображение и щелкните  (Удалить импортированное изображение).

Для удаления всех изображений из выбранной области изображений щелкните  (Удалить все импортированные изображения).

---

### **Примечание.**

---

- Существует возможность исправить или улучшить выбранное изображение, прежде чем печатать его.  
➔ [Исправление и улучшение фотографий](#)
  - Подробные сведения об экране Выбор изображений (Select Images) см. в справке.
- 



[Наверх](#) 

## Расширенное руководство

Расширенное руководство > Печать с компьютера > Печать с помощью поставляемых приложений > Создание альбома > Редактирование

A024

Easy-PhotoPrint EX



## Редактирование

### 1. Нажмите Правка (Edit).

Отобразится экран Правка (Edit).

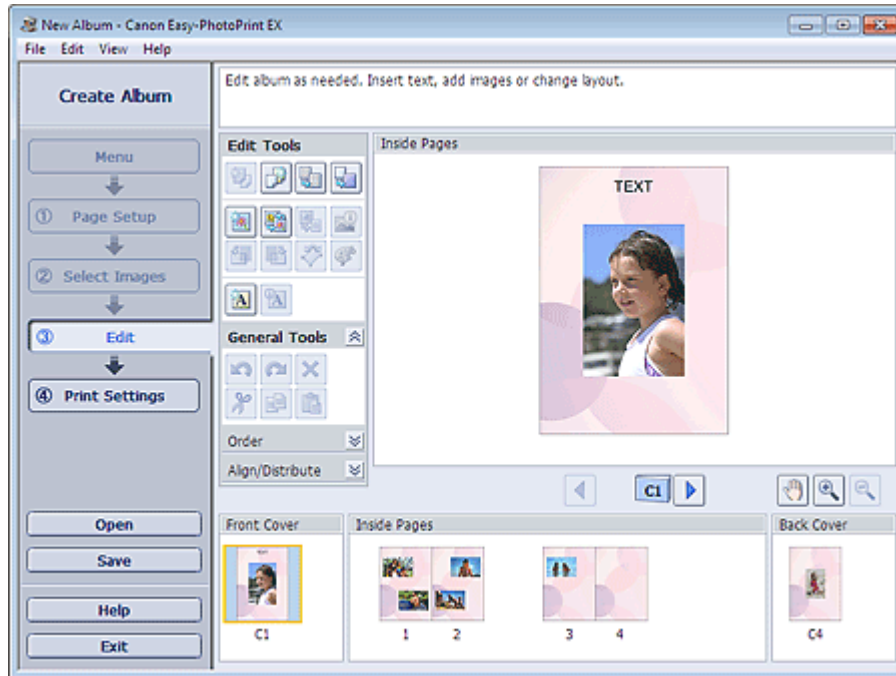

### 2. Если необходимо, альбом можно отредактировать.

- ➔ Изменение макета
- ➔ Изменение фона
- ➔ Добавление фотографий
- ➔ Изменение положения фотографий
- ➔ Замена фотографий
- ➔ Изменение положения, угла и размера фотографий
- ➔ Обрезка фотографий
- ➔ Добавление рамок к фотографиям
- ➔ Печать даты на фотографиях
- ➔ Добавление комментариев к фотографиям
- ➔ Добавление текста к фотографиям

### Внимание!

- Информация о редактировании будет утрачена, если выйти из программы Easy-PhotoPrint EX без сохранения отредактированного альбома. Рекомендуется сохранять отредактированное, если планируется редактирование впоследствии.

Номера страниц на передней и задней обложках альбома отображаются следующим образом:

O1: Передняя обложка

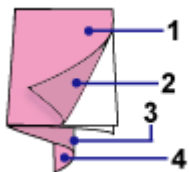

O2: Внутренняя сторона передней обложки

O3: Внутренняя сторона задней обложки

O4: Задняя обложка

- Сообщение «O2»/«O3» отображается, только если установлен флажок Оставить обратную сторону передней обложки пустой (Leave the inside of front cover blank)/Оставить обратную сторону задней обложки пустой (Leave the inside of back cover blank) в диалоговом окне Параметры обложки (Cover Options).

➔ Сохранение

### Примечание.

- Подробные сведения об экране Правка (Edit) см. в справке.



Наверх↑

## Расширенное руководство

Расширенное руководство > Печать с компьютера > Печать с помощью поставляемых приложений > Создание альбома > Печать

A025



## Печать

### 1. Нажмите Параметры печати (Print Settings).

Появится экран Параметры печати (Print Settings).

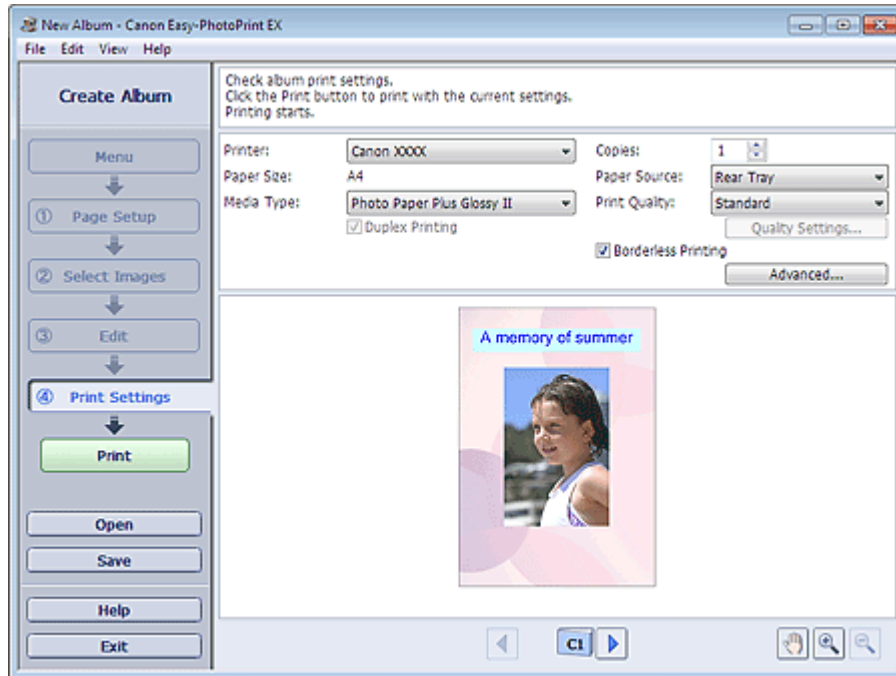

### 2. В соответствии с принтером и бумагой, которые будут использоваться, настройте следующие элементы:

Принтер (Printer)

Тип носителя (Media Type)

Копий (Copies)

Источ. бумаги (Paper Source)

Кач-во печати (Print Quality)

Печать без полей (Borderless Printing)

### Примечание.

- Типы носителя зависят от модели принтера и размера бумаги.
- Флажок Двусторонняя печать (Duplex Printing) появляется, если выбранный принтер и носитель поддерживают двустороннюю печать. Установите этот флажок для печати на обеих сторонах бумаги.
- Флажок Авто (Automatic) появляется, если выбрать принтер, поддерживающий автоматическую двустороннюю печать, выбрать носитель, поддерживающий двустороннюю печать, и установить флажок Двусторонняя печать (Duplex Printing). Установите этот флажок для автоматической печати на обеих сторонах листа.
- Источники бумаги могут меняться в зависимости от модели принтера и типа носителя.
- Можно настроить специальные параметры качества печати в диалоговом окне Параметры качества изображения (Print Quality Settings). Для отображения диалогового окна Параметры качества изображения (Print Quality Settings) выберите значение Другой

(Custom) для параметра Кач-во печати (Print Quality) и нажмите Настройка качества... (Quality Settings...).

- Установите флажок Печать без полей (Borderless Printing), чтобы напечатать каждую страницу альбома на полной странице без полей.
  - Диапазон печати и расширение для печати без полей можно задать в диалоговом окне Параметры печати (Print Settings). Для отображения диалогового окна Параметры печати (Print Settings) нажмите кнопку Дополнительно... (Advanced...).
- 

### 3. Щелкните Печать (Print).

#### **Примечание.**

- Подробные сведения об экране Параметры печати (Print Settings) см. в справке.
- 



[Наверх](#) 

## Расширенное руководство

Расширенное руководство > Печать с компьютера > Печать с помощью поставляемых приложений > Печать календарей

A040

Easy-PhotoPrint EX

### Печать календарей

Программа Easy-PhotoPrint EX позволяет легко создавать оригинальные календари из любимых фотографий.

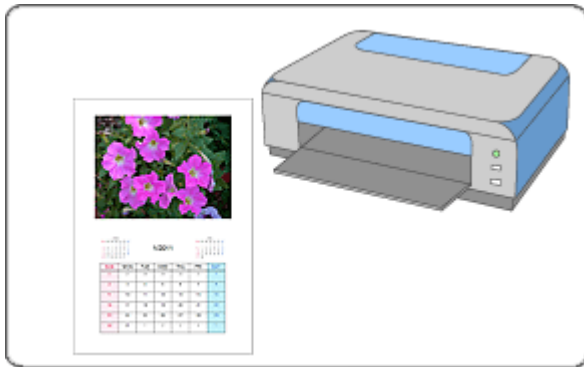

#### Действия

1. Запуск Easy-PhotoPrint EX
2. Выбор бумаги и макета
3. Выбор фотографий
4. Редактирование
5. Печать

#### Совет

- ➔ Исправление и улучшение фотографий
- ➔ Создание неподвижных изображений из видеоизображений
- ➔ Загрузка изображений с сайтов обмена фотографиями
- ➔ Изменение макета
- ➔ Изменение фона
- ➔ Добавление фотографий
- ➔ Изменение положения фотографий
- ➔ Замена фотографий
- ➔ Изменение положения, угла и размера фотографий
- ➔ Обрезка фотографий
- ➔ Добавление рамок к фотографиям
- ➔ Печать даты на фотографиях
- ➔ Добавление текста к фотографиям
- ➔ Настройка вида календаря

- ➡ Настройка праздников
- ➡ Сохранение
- ➡ Открытие сохраненных файлов

### Вопросы и ответы

- ➡ Как можно переместить (или скопировать) сохраненный файл?

[Наверх](#) ↕



## Расширенное руководство

Расширенное руководство > Печать с компьютера > Печать с помощью поставляемых приложений > Печать календарей > Запуск Easy-PhotoPrint EX

A041

Easy-PhotoPrint EX



## Запуск Easy-PhotoPrint EX

1. Нажмите кнопку Пуск (Start), выберите Все программы (All Programs) > Canon Utilities > Easy-PhotoPrint EX > Easy-PhotoPrint EX.

Запускается программа Easy-PhotoPrint EX, и на экране появляется Меню (Menu).

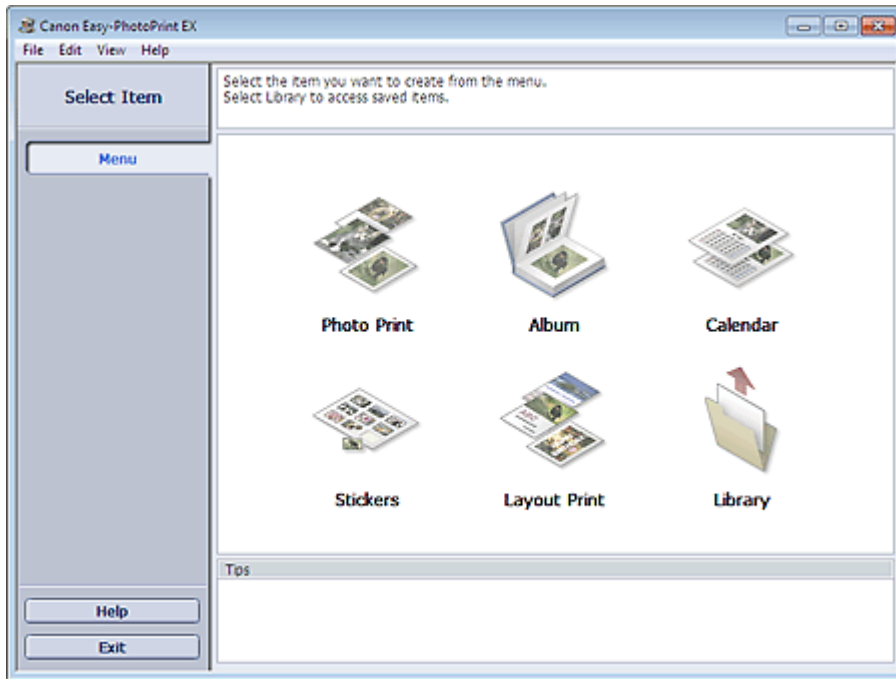

Наверх↑

## Расширенное руководство

Расширенное руководство > Печать с компьютера > Печать с помощью поставляемых приложений > Печать календарей > Выбор бумаги и макета

A042

Easy-PhotoPrint EX



## Выбор бумаги и макета

### 1. Нажмите Календарь (Calendar) в Меню (Menu).

Откроется экран Параметры страницы (Page Setup).

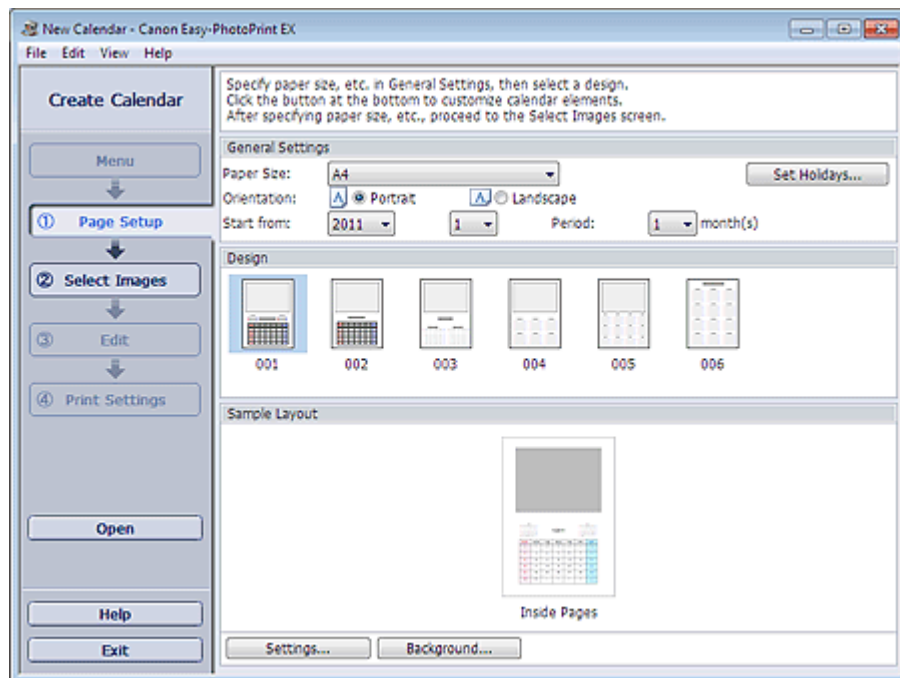

### 2. Настройте следующие параметры в разделе Общие параметры (General Settings):

Размер бумаги (Paper Size)

Ориентация (Orientation)

Начало (Start from)

Период (Period)

#### Примечание.

- См. справку по выбору размера бумаги.
- Позволяет добавить в календарь праздничные дни.  
➔ [Настройка праздников](#)

### 3. Выберите макет в поле Дизайн (Design).

При необходимости можно задать дополнительные настройки календаря и выбрать фон.

#### Примечание.

- Можно настраивать вид календаря (цвет шрифта дат и дней недели, положение и размер календаря и так далее).  
➔ [Настройка вида календаря](#)
- Можно задать единый цвет фона или вставить в качестве фона файл изображения в диалоговом окне Изменение фона (Change Background). Для отображения диалогового

окна Изменение фона (Change Background) нажмите кнопку Фон... (Background...).

---

 **Примечание.**

---

- Подробные сведения об экране Параметры страницы (Page Setup) см. в справке.
- 



[Наверх](#) 

## Расширенное руководство

Расширенное руководство > Печать с компьютера > Печать с помощью поставляемых приложений > Печать календарей > Выбор фотографий

A043

Easy-PhotoPrint EX



## Выбор фотографий

### 1. Нажмите Выбор изображений (Select Images).

Отобразится экран Выбор изображений (Select Images).



### 2. В дереве папок выберите папку с изображением, которое необходимо напечатать.

Изображения в папке будут отображаться в виде эскизов (уменьшенных изображений).

#### Примечание.

- Можно также использовать неподвижные изображения, полученные из видеоизображений.
  - ➔ Создание неподвижных изображений из видеоизображений
- Можно также использовать изображения, загруженные с сайтов для обмена фотографиями в Интернете.
  - ➔ Загрузка изображений с сайтов обмена фотографиями

### 3. Выберите одно или несколько изображений, которые необходимо напечатать,

и щелкните  (Импорт на внутренние страницы).

Выбранные изображения отображаются в области выбранных изображений.

Можно также выбрать одно или несколько изображений, которые необходимо напечатать, перетаскивая их в область выбранных изображений.

#### Примечание.

- Если нужно удалить изображение из выбранной области изображений, выберите нужное

изображение и щелкните  (Удалить импортированное изображение).

Для удаления всех изображений из выбранной области изображений щелкните  (Удалить все импортированные изображения).

---

### **Примечание.**

- Существует возможность исправить или улучшить выбранное изображение, прежде чем печатать его.
    - ➔ [Исправление и улучшение фотографий](#)
  - Подробные сведения об экране Выбор изображений (Select Images) см. в справке.
- 



[Наверх](#) 

## Расширенное руководство

Расширенное руководство > Печать с компьютера > Печать с помощью поставляемых приложений > Печать календарей > Редактирование

A044

Easy-PhotoPrint EX



## Редактирование

### 1. Нажмите Правка (Edit).

Отобразится экран Правка (Edit).

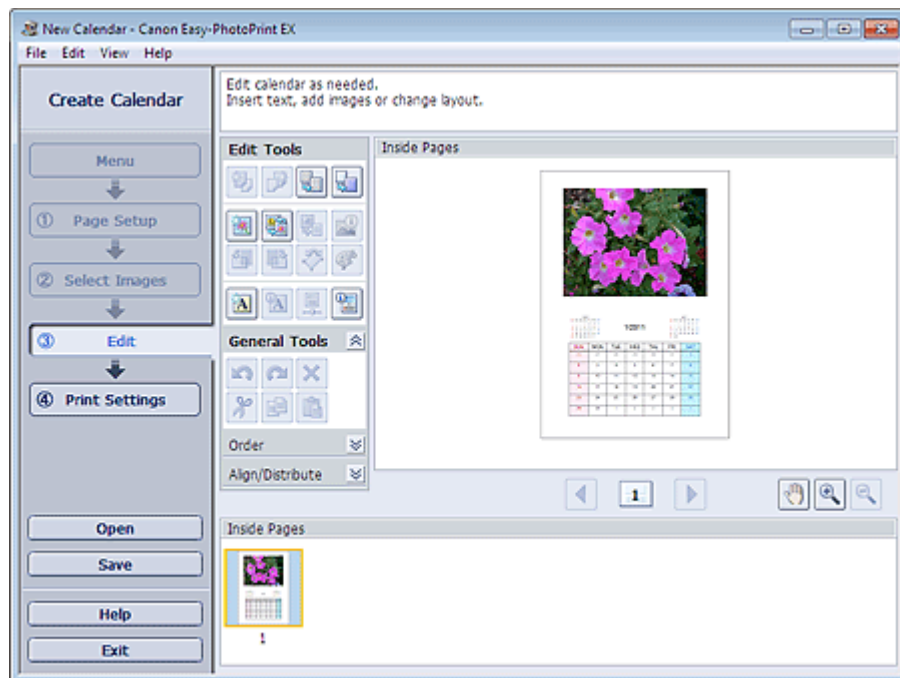

### 2. Если необходимо, календарь можно отредактировать.

- ➔ Изменение макета
- ➔ Изменение фона
- ➔ Добавление фотографий
- ➔ Изменение положения фотографий
- ➔ Замена фотографий
- ➔ Изменение положения, угла и размера фотографий
- ➔ Обрезка фотографий
- ➔ Добавление рамок к фотографиям
- ➔ Печать даты на фотографиях
- ➔ Добавление текста к фотографиям
- ➔ Настройка вида календаря
- ➔ Настройка праздников

### Внимание!

- Информация о редактировании будет утрачена, если выйти из программы Easy-PhotoPrint EX без сохранения отредактированного календаря. Рекомендуется сохранять отредактированное, если планируется редактирование впоследствии.
- ➔ Сохранение

 **Примечание.**

- 
- Подробные сведения об экране Правка (Edit) см. в справке.
- 



[Наверх](#)<sup>↑</sup>

## Расширенное руководство

Расширенное руководство > Печать с компьютера > Печать с помощью поставляемых приложений > Печать календарей > Печать

A045

Easy-PhotoPrint EX



## Печать

### 1. Нажмите Параметры печати (Print Settings).

Появится экран Параметры печати (Print Settings).

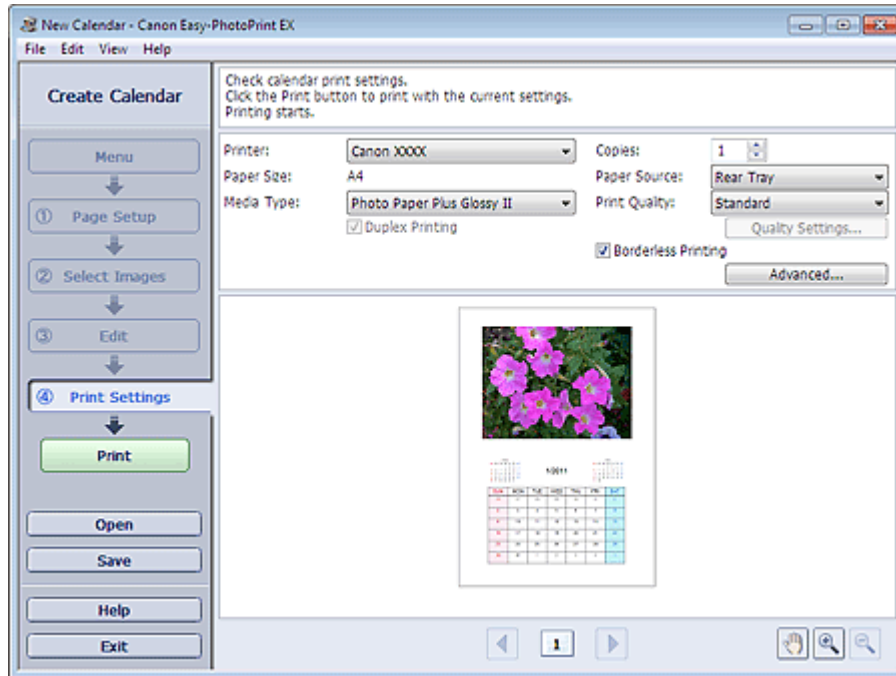

### 2. В соответствии с принтером и бумагой, которые будут использоваться, настройте следующие элементы:

Принтер (Printer)

Тип носителя (Media Type)

Копий (Copies)

Источ. бумаги (Paper Source)

Кач-во печати (Print Quality)

Печать без полей (Borderless Printing)

### Примечание.

- Типы носителя зависят от модели принтера и размера бумаги.
- Флажок Двусторонняя печать (Duplex Printing) появляется, если выбранный принтер и носитель поддерживают двустороннюю печать. Установите этот флажок для печати на обеих сторонах бумаги.
- Флажок Авто (Automatic) появляется, если выбрать принтер, поддерживающий автоматическую двустороннюю печать, выбрать носитель, поддерживающий двустороннюю печать, и установить флажок Двусторонняя печать (Duplex Printing). Установите этот флажок для автоматической печати на обеих сторонах листа.
- Источники бумаги могут меняться в зависимости от модели принтера и типа носителя.
- Можно настроить специальные параметры качества печати в диалоговом окне Параметры качества изображения (Print Quality Settings). Для отображения диалогового окна Параметры качества изображения (Print Quality Settings) выберите значение Другой



(Custom) для параметра Кач-во печати (Print Quality) и нажмите Настройка качества... (Quality Settings...).

- Диапазон печати и расширение для печати без полей можно задать в диалоговом окне Параметры печати (Print Settings). Для отображения диалогового окна Параметры печати (Print Settings) нажмите кнопку Дополнительно... (Advanced...).
- 

### 3. Щелкните Печать (Print).

#### **Примечание.**

- Подробные сведения об экране Параметры печати (Print Settings) см. в справке.
- 



[Наверх](#)<sup>↕</sup>

## Расширенное руководство

Расширенное руководство > Печать с компьютера > Печать с помощью поставляемых приложений > Печать наклеек

A050

Easy-PhotoPrint EX

### Печать наклеек

Имеется возможность напечатать свои любимые фотографии на совместимых листах наклеек.



#### Действия

1. Запуск Easy-PhotoPrint EX
2. Выбор бумаги и макета
3. Выбор фотографий
4. Редактирование
5. Печать

#### Совет

- ➔ Исправление и улучшение фотографий
- ➔ Создание неподвижных изображений из видеоизображений
- ➔ Загрузка изображений с сайтов обмена фотографиями
- ➔ Добавление фотографий
- ➔ Изменение положения фотографий
- ➔ Замена фотографий
- ➔ Изменение положения, угла и размера фотографий
- ➔ Обрезка фотографий
- ➔ Печать даты на фотографиях
- ➔ Добавление текста к фотографиям
- ➔ Сохранение
- ➔ Открытие сохраненных файлов

#### Вопросы и ответы

- ➔ Как можно переместить (или скопировать) сохраненный файл?

[Наверх](#) 

## Расширенное руководство

Расширенное руководство > Печать с компьютера > Печать с помощью поставляемых приложений > Печать наклеек > Запуск Easy-PhotoPrint EX

A051

Easy-PhotoPrint EX



## Запуск Easy-PhotoPrint EX

1. Нажмите кнопку Пуск (Start), выберите Все программы (All Programs) > Canon Utilities > Easy-PhotoPrint EX > Easy-PhotoPrint EX.

Запускается программа Easy-PhotoPrint EX, и на экране появляется Меню (Menu).

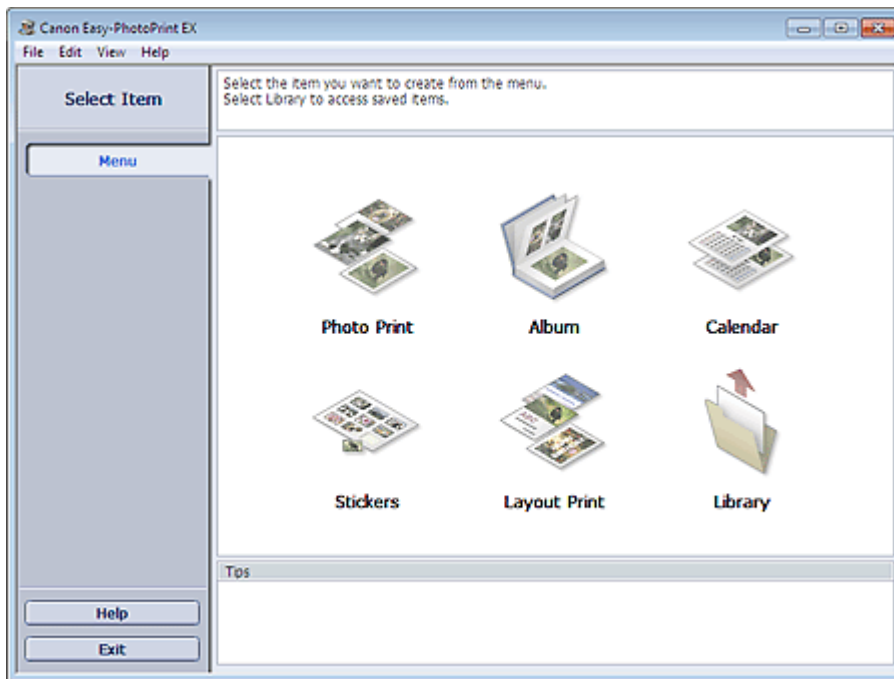

[Наверх↑](#)

## Расширенное руководство

Расширенное руководство > Печать с компьютера > Печать с помощью поставляемых приложений > Печать наклеек > Выбор бумаги и макета

A052

Easy-PhotoPrint EX



## Выбор бумаги и макета

### 1. Нажмите Наклейки (Stickers) в Меню (Menu).

Откроется экран Параметры страницы (Page Setup).

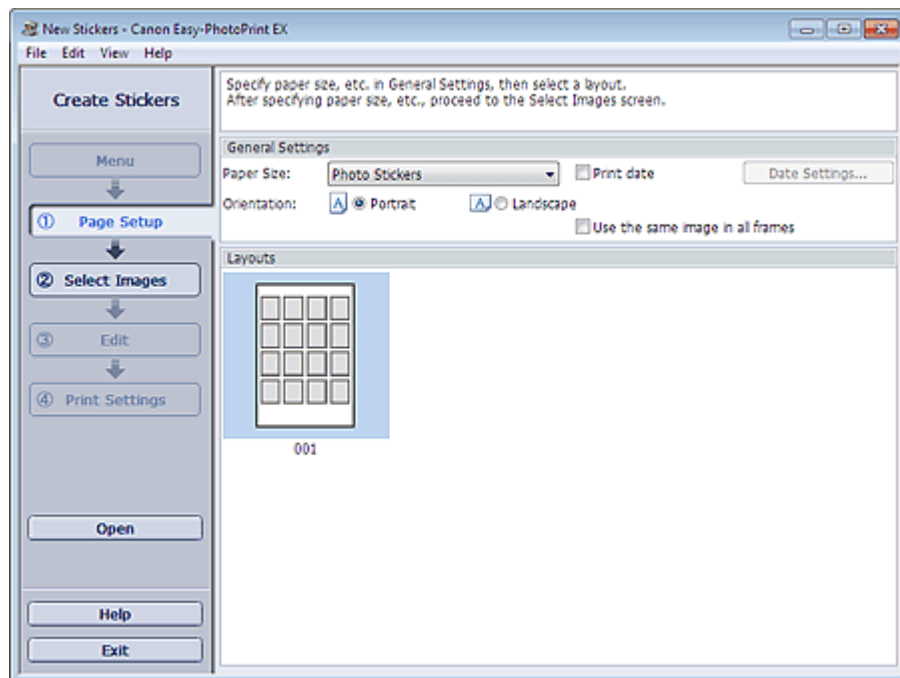

### 2. Настройте следующие параметры в разделе Общие параметры (General Settings):

Размер бумаги (Paper Size)

Ориентация (Orientation)

Печать даты (Print date)

Использовать одно изображ. на всех рамках (Use the same image in all frames)

#### Примечание.

- Форматы бумаги, отличные от формата Фото наклейки (Photo Stickers), недоступны.
- Можно настраивать дату (положение, размер, цвет и т. д.) в диалоговом окне Параметры даты (Date Settings). Для отображения диалогового окна Параметры даты (Date Settings) установите флажок Печать даты (Print date) и нажмите кнопку Настройка даты... (Date Settings...).
- Установите флажок Использовать одно изображ. на всех рамках (Use the same image in all frames), чтобы использовать изображение на всех рамках страницы.

#### Примечание.

- Подробные сведения об экране Параметры страницы (Page Setup) см. в справке.



[Наверх](#) ↗

## Расширенное руководство

Расширенное руководство > Печать с компьютера > Печать с помощью поставляемых приложений > Печать наклеек > Выбор фотографий

A053

Easy-PhotoPrint EX



## Выбор фотографий

### 1. Нажмите Выбор изображений (Select Images).

Отобразится экран Выбор изображений (Select Images).



### 2. В дереве папок выберите папку с изображением, которое необходимо напечатать.

Изображения в папке будут отображаться в виде эскизов (уменьшенных изображений).

#### **Примечание.**

- Можно также использовать неподвижные изображения, полученные из видеоизображений.
  - ➔ Создание неподвижных изображений из видеоизображений
- Можно также использовать изображения, загруженные с сайтов для обмена фотографиями в Интернете.
  - ➔ Загрузка изображений с сайтов обмена фотографиями

### 3. Выберите одно или несколько изображений, которые необходимо напечатать,

и щелкните  (Импорт на внутренние страницы).

Выбранные изображения отображаются в области выбранных изображений.

Можно также выбрать одно или несколько изображений, которые необходимо напечатать, перетаскивая их в область выбранных изображений.

#### **Примечание.**

- Если нужно удалить изображение из выбранной области изображений, выберите нужное

изображение и щелкните  (Удалить импортированное изображение).

Для удаления всех изображений из выбранной области изображений щелкните  (Удалить все импортированные изображения).

---

### **Примечание.**

- Существует возможность исправить или улучшить выбранное изображение, прежде чем печатать его.
    - ➔ [Исправление и улучшение фотографий](#)
  - Подробные сведения об экране Выбор изображений (Select Images) см. в справке.
- 



[Наверх](#) 



## Расширенное руководство

Расширенное руководство > Печать с компьютера > Печать с помощью поставляемых приложений > Печать наклеек > Редактирование

A054

Easy-PhotoPrint EX



## Редактирование

### 1. Нажмите Правка (Edit).

Отобразится экран Правка (Edit).

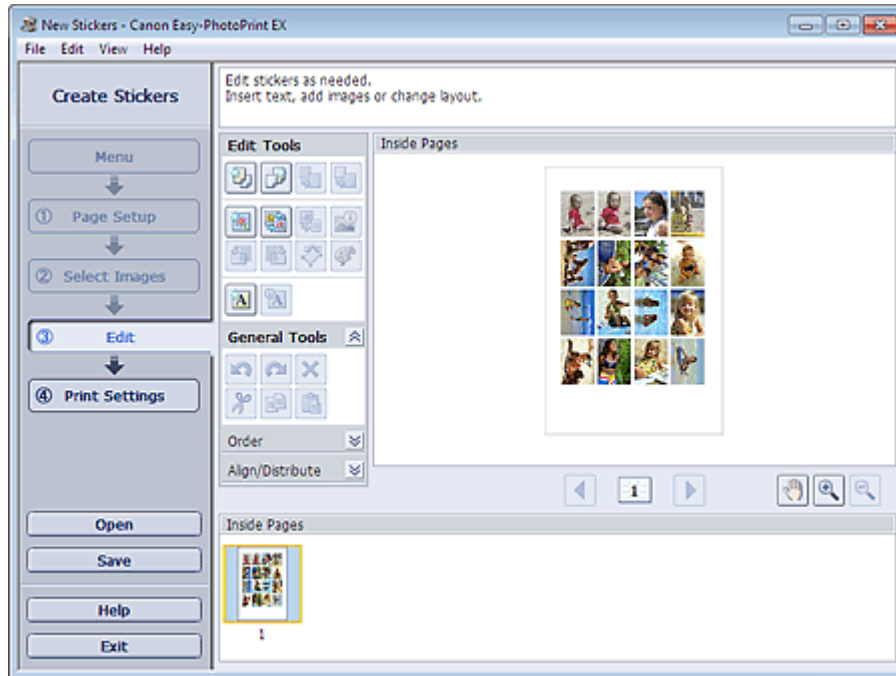

### 2. Если необходимо, наклейки можно отредактировать.

- ➔ Добавление фотографий
- ➔ Изменение положения фотографий
- ➔ Замена фотографий
- ➔ Изменение положения, угла и размера фотографий
- ➔ Обрезка фотографий
- ➔ Печать даты на фотографиях
- ➔ Добавление текста к фотографиям

### Внимание!

- Информация о редактировании будет утрачена, если выйти из программы Easy-PhotoPrint EX без сохранения отредактированных наклеек. Рекомендуется сохранять отредактированное, если планируется редактирование впоследствии.
- ➔ Сохранение

### Примечание.

- Подробные сведения об экране Правка (Edit) см. в справке.





## Расширенное руководство

Расширенное руководство > Печать с компьютера > Печать с помощью поставляемых приложений > Печать наклеек > Печать

A055

Easy-PhotoPrint EX



## Печать

### 1. Нажмите Параметры печати (Print Settings).

Появится экран Параметры печати (Print Settings).

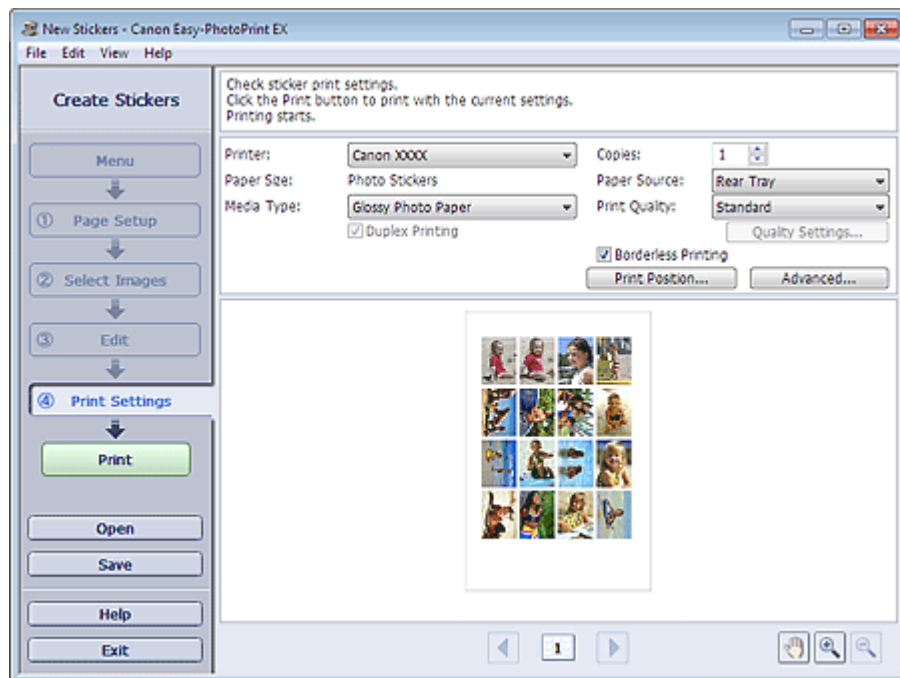

### 2. В соответствии с принтером и бумагой, которые будут использоваться, настройте следующие элементы:

Принтер (Printer)

Тип носителя (Media Type)

Копий (Copies)

Источ. бумаги (Paper Source)

Кач-во печати (Print Quality)

Печать без полей (Borderless Printing)

### Примечание.

- Типы носителя зависят от модели принтера и размера бумаги.
- Источники бумаги могут меняться в зависимости от модели принтера и типа носителя.
- Можно настроить специальные параметры качества печати в диалоговом окне Параметры качества изображения (Print Quality Settings). Для отображения диалогового окна Параметры качества изображения (Print Quality Settings) выберите значение Другой (Custom) для параметра Кач-во печати (Print Quality) и нажмите Настройка качества... (Quality Settings...).
- Положение для печати можно настроить в диалоговом окне Настройка положения для печати (Adjust Print Position). Для отображения диалогового окна Настройка положения для печати (Adjust Print Position) нажмите кнопку Полож. для печати... (Print Position...).
- Диапазон печати и расширение для печати без полей можно задать в диалоговом окне Параметры печати (Print Settings). Для отображения диалогового окна Параметры печати

(Print Settings) нажмите кнопку Дополнительно... (Advanced...).

---

### 3. Щелкните Печать (Print).

#### **Примечание.**

- Подробные сведения об экране Параметры печати (Print Settings) см. в справке.
- 



[Наверх](#)↑

## Расширенное руководство

Расширенное руководство > Печать с компьютера > Печать с помощью поставляемых приложений > Макет печати

A150

**Easy-PhotoPrint EX**

## Макет печати

Можно добавлять текст на любимые фотографии и печатать их, задавая различные виды макетов.



### Действия

1. Запуск Easy-PhotoPrint EX
2. Выбор бумаги и макета
3. Выбор фотографий
4. Редактирование
5. Печать

### Совет

- ➔ Исправление и улучшение фотографий
- ➔ Создание неподвижных изображений из видеоизображений
- ➔ Загрузка изображений с сайтов обмена фотографиями
- ➔ Изменение макета
- ➔ Добавление фотографий
- ➔ Изменение положения фотографий
- ➔ Замена фотографий
- ➔ Изменение положения, угла и размера фотографий
- ➔ Обрезка фотографий
- ➔ Печать даты на фотографиях
- ➔ Добавление текста к фотографиям
- ➔ Сохранение
- ➔ Открытие сохраненных файлов

### Вопросы и ответы

➡ Как можно переместить (или скопировать) сохраненный файл?

[Наверх](#) ↕

## Расширенное руководство

Расширенное руководство > Печать с компьютера > Печать с помощью поставляемых приложений > Макет печати > Запуск Easy-PhotoPrint EX

A151

Easy-PhotoPrint EX



## Запуск Easy-PhotoPrint EX

1. Нажмите кнопку Пуск (Start), выберите Все программы (All Programs) > Canon Utilities > Easy-PhotoPrint EX > Easy-PhotoPrint EX.

Запускается программа Easy-PhotoPrint EX, и на экране появляется Меню (Menu).

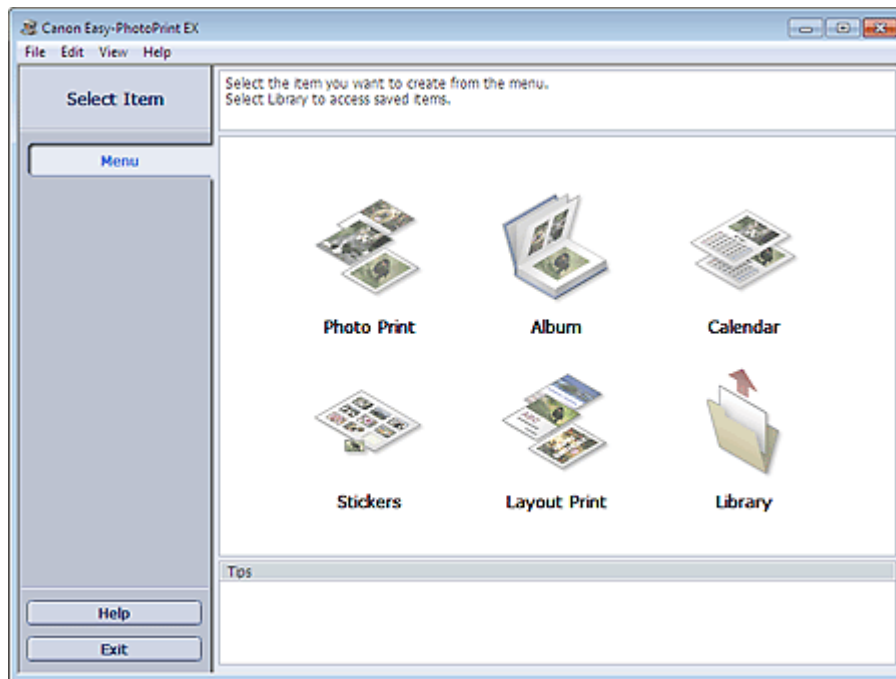

Наверх↑

## Расширенное руководство

Расширенное руководство > Печать с компьютера > Печать с помощью поставляемых приложений > Макет печати > Выбор бумаги и макета

A152

Easy-PhotoPrint EX



## Выбор бумаги и макета

### 1. Нажмите Макет печати (Layout Print) в Меню (Menu).

Откроется экран Параметры страницы (Page Setup).

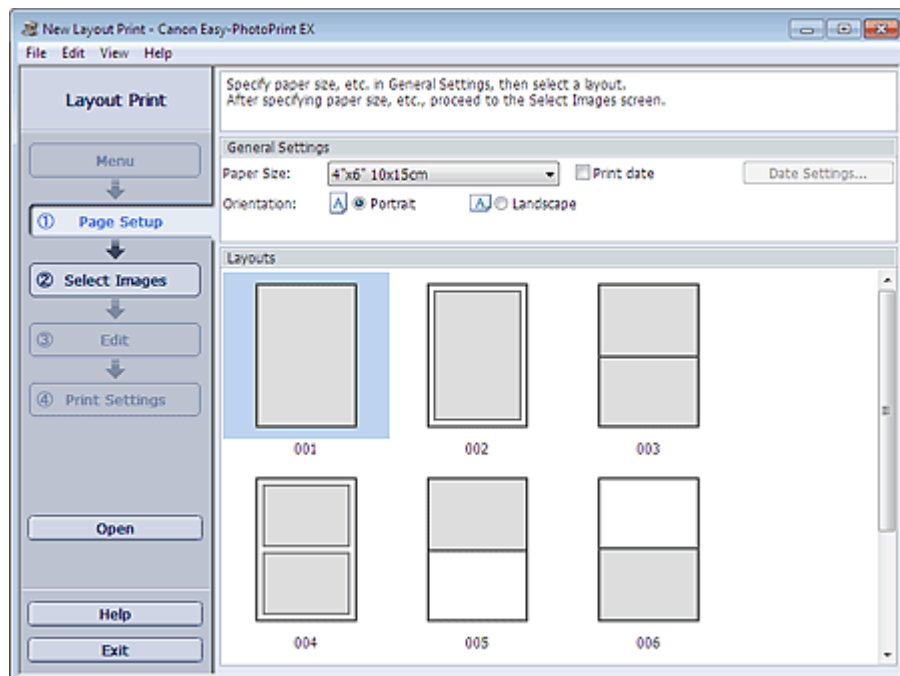

### 2. Настройте следующие параметры в разделе Общие параметры (General Settings):

Размер бумаги (Paper Size)

Ориентация (Orientation)

Печать даты (Print date)

#### **Примечание.**

- См. справку по выбору размера бумаги.
- Можно настраивать дату (положение, размер, цвет и т. д.) в диалоговом окне Параметры даты (Date Settings). Для отображения диалогового окна Параметры даты (Date Settings) установите флажок Печать даты (Print date) и нажмите кнопку Настройка даты... (Date Settings...).

### 3. Выберите макет из раздела Макеты (Layouts).

#### **Примечание.**

- Доступные макеты могут меняться в зависимости от значения параметра Ориентация (Orientation).

#### **Примечание.**

- Подробные сведения об экране Параметры страницы (Page Setup) см. в справке.





[Наверх](#)↑

## Расширенное руководство

Расширенное руководство > Печать с компьютера > Печать с помощью поставляемых приложений > Макет печати > Выбор фотографий

A153

Easy-PhotoPrint EX



## Выбор фотографий

### 1. Нажмите Выбор изображений (Select Images).

Отобразится экран Выбор изображений (Select Images).



### 2. В дереве папок выберите папку с изображением, которое необходимо напечатать.

Изображения в папке будут отображаться в виде эскизов (уменьшенных изображений).

#### **Примечание.**

- Можно также использовать неподвижные изображения, полученные из видеоизображений.
  - ➔ [Создание неподвижных изображений из видеоизображений](#)
- Можно также использовать изображения, загруженные с сайтов для обмена фотографиями в Интернете.
  - ➔ [Загрузка изображений с сайтов обмена фотографиями](#)

### 3. Выберите одно или несколько изображений, которые необходимо напечатать,

и щелкните  (Импорт на внутренние страницы).

Выбранные изображения отображаются в области выбранных изображений.

Можно также выбрать одно или несколько изображений, которые необходимо напечатать, перетаскивая их в область выбранных изображений.

#### **Примечание.**

- Если нужно удалить изображение из выбранной области изображений, выберите нужное

изображение и щелкните  (Удалить импортированное изображение).

Для удаления всех изображений из выбранной области изображений щелкните  (Удалить все импортированные изображения).

---

### **Примечание.**

- Существует возможность исправить или улучшить выбранное изображение, прежде чем печатать его.
    - ➔ [Исправление и улучшение фотографий](#)
  - Подробные сведения об экране Выбор изображений (Select Images) см. в справке.
- 



[Наверх](#) 

## Расширенное руководство

Расширенное руководство > Печать с компьютера > Печать с помощью поставляемых приложений > Макет печати > Редактирование

A154

Easy-PhotoPrint EX



## Редактирование

### 1. Нажмите Правка (Edit).

Отобразится экран Правка (Edit).

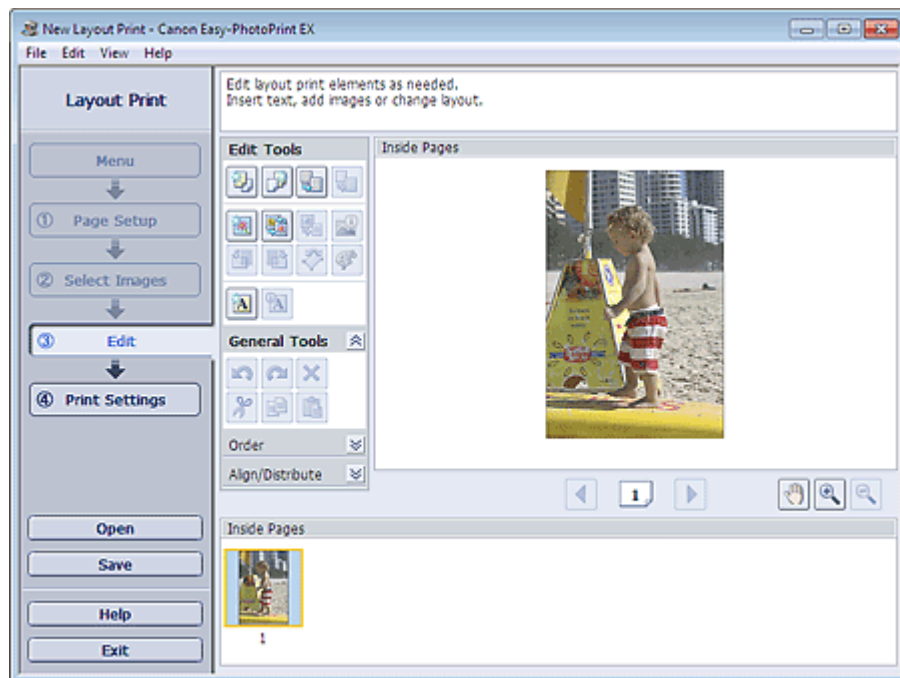

### 2. Если необходимо, макет можно отредактировать.

- ➔ Изменение макета
- ➔ Добавление фотографий
- ➔ Изменение положения фотографий
- ➔ Замена фотографий
- ➔ Изменение положения, угла и размера фотографий
- ➔ Обрезка фотографий
- ➔ Печать даты на фотографиях
- ➔ Добавление текста к фотографиям

### Внимание!

- Информация о редактировании будет утрачена, если выйти из программы Easy-PhotoPrint EX без сохранения отредактированного макета. Рекомендуется сохранять отредактированное, если планируется редактирование впоследствии.
  - ➔ Сохранение

### Примечание.

- Подробные сведения об экране Правка (Edit) см. в справке.





## Расширенное руководство

Расширенное руководство > Печать с компьютера > Печать с помощью поставляемых приложений > Макет печати > Печать

A155

Easy-PhotoPrint EX



## Печать

### 1. Нажмите Параметры печати (Print Settings).

Появится экран Параметры печати (Print Settings).

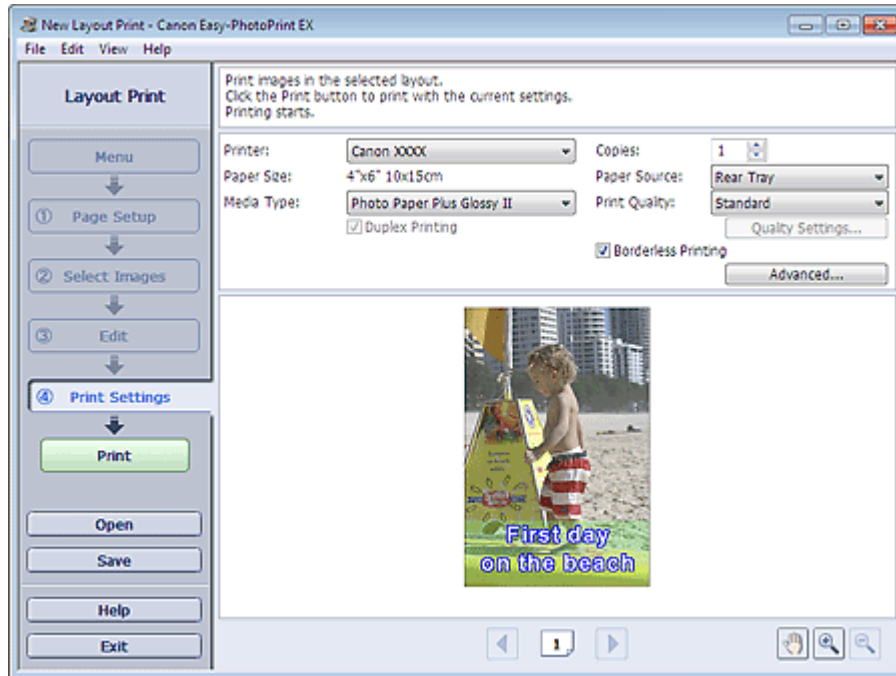

### 2. В соответствии с принтером и бумагой, которые будут использоваться, настройте следующие элементы:

Принтер (Printer)

Тип носителя (Media Type)

Копий (Copies)

Источ. бумаги (Paper Source)

Кач-во печати (Print Quality)

Печать без полей (Borderless Printing)



#### Примечание.

- Типы носителя зависят от модели принтера и размера бумаги.
- Флажок Двусторонняя печать (Duplex Printing) появляется, если выбранный принтер и носитель поддерживают двустороннюю печать. Установите этот флажок для печати на обеих сторонах бумаги.
- Флажок Авто (Automatic) появляется, если выбрать принтер, поддерживающий автоматическую двустороннюю печать, выбрать носитель, поддерживающий двустороннюю печать, и установить флажок Двусторонняя печать (Duplex Printing). Установите этот флажок для автоматической печати на обеих сторонах листа.
- Источники бумаги могут меняться в зависимости от модели принтера и типа носителя.
- Можно настроить специальные параметры качества печати в диалоговом окне Параметры качества изображения (Print Quality Settings). Для отображения диалогового окна Параметры качества изображения (Print Quality Settings) выберите значение Другой

(Custom) для параметра Кач-во печати (Print Quality) и нажмите Настройка качества... (Quality Settings...).

- Чтобы напечатать фотографии без полей, установите флажок Печать без полей (Borderless Printing).
  - Диапазон печати и расширение для печати без полей можно задать в диалоговом окне Параметры печати (Print Settings). Для отображения диалогового окна Параметры печати (Print Settings) нажмите кнопку Дополнительно... (Advanced...).
- 

### 3. Щелкните Печать (Print).

#### **Примечание.**

- Подробные сведения об экране Параметры печати (Print Settings) см. в справке.
- 



[Наверх](#) 

## Расширенное руководство

Расширенное руководство > Печать с компьютера > Печать с помощью поставляемых приложений > Исправление и улучшение фотографий

A060

Easy-PhotoPrint EX

## Исправление и улучшение фотографий

Можно исправлять и улучшать изображения.

Щелкните  (Исправить/улучшить изображения) на экране Выбор изображений (Select Images) или Правка (Edit) либо на экране Макет/печать (Layout/Print) функции Фотопечать (Photo Print). В окне Исправить/улучшить изображения (Correct/Enhance Images) можно выполнить указанные ниже исправления и улучшения.

### **Внимание!**

- Если в разделе Фотопечать (Photo Print) выбрать параметр включить профиль ICC (Enable ICC Profile) на вкладке Дополнительно (Advanced) диалогового окна Параметры (Preferences), функции исправления или улучшения изображения будут недоступны.

### **Примечание.**

- Подробные сведения об окне Исправить/улучшить изображения (Correct/Enhance Images) см. в разделе "[Окно Исправить/улучшить изображения \(Correct/Enhance Images\)](#)".

### **Автоматическое исправление фото**

При использовании данной функции выполняется автоматический анализ полученного снимка и необходимая коррекция изображения.

➔ [Использование функции автоматического исправления фотографий](#)

### **Функция коррекции красных глаз**

Имеется возможность исправить красноту глаз, вызванную фотовспышкой.

➔ [Использование функции коррекции красных глаз](#)

### **Функция повышения яркости лиц**

На ярком фоне лица иногда выглядят темными. Это можно исправить.

➔ [Использование функции повышения яркости лиц](#)

### **Функция повышения четкости лиц**

Имеется возможность повысить четкость лиц, оказавшихся на фотографии "не в фокусе".

➔ [Использование функции повышения четкости лиц](#)

### **Функция цифровой обработки лиц**

Можно улучшить вид кожи, удалив дефекты и морщины.

➔ [Использование функции цифровой обработки лиц](#)

### **Функция устранения пятен**

Можно убрать родинки.

➔ [Использование функции устранения пятен](#)



### **Настройка изображения**

Можно настроить яркость и контрастность или четкость всего изображения.

Можно также уменьшить резкость контуров объектов или удалить фоновый цвет.

➡ [Настройка изображений](#)

[Наверх](#) ↕

## Расширенное руководство

Расширенное руководство > Печать с компьютера > Печать с помощью поставляемых приложений > Исправление и улучшение фотографий > Использование функции автоматического исправления фотографий

A066

Easy-PhotoPrint EX

## Использование функции автоматического исправления фотографий

При использовании данной функции выполняется автоматический анализ полученного снимка и необходимая коррекция изображения.

### Внимание!

- Функция Автоматическое исправление фото (Auto Photo Fix) недоступна для режима Фотопечать (Photo Print). В режиме Фотопечать (Photo Print) можно автоматически применять необходимые изменения во время печати, установив флажок Включить автоматическое исправление фото (Enable Auto Photo Fix) в группе Коррекция цветов для печати (Color correction for printing) на вкладке Дополнительно (Advanced) диалогового окна Параметры (Preferences).

Для отображения диалогового окна Параметры (Preferences) щелкните  (Параметры) на экране Макет/печать (Layout/Print) или выберите пункт Параметры... (Preferences...) в меню Файл (File).

- После правки изображения с помощью функции автоматического исправления и сохранения повторная коррекция с помощью функции автоматического исправления фото невозможна. Кроме того, функция автоисправления фото может быть недоступна для улучшенных изображений при использовании приложений и цифровых камер, изготовленных другими компаниями.

1. Выберите фотографии на экране Выбор изображений (Select Images), затем щелкните  (Исправить/улучшить изображения).

Появится окно Исправить/улучшить изображения (Correct/Enhance Images).

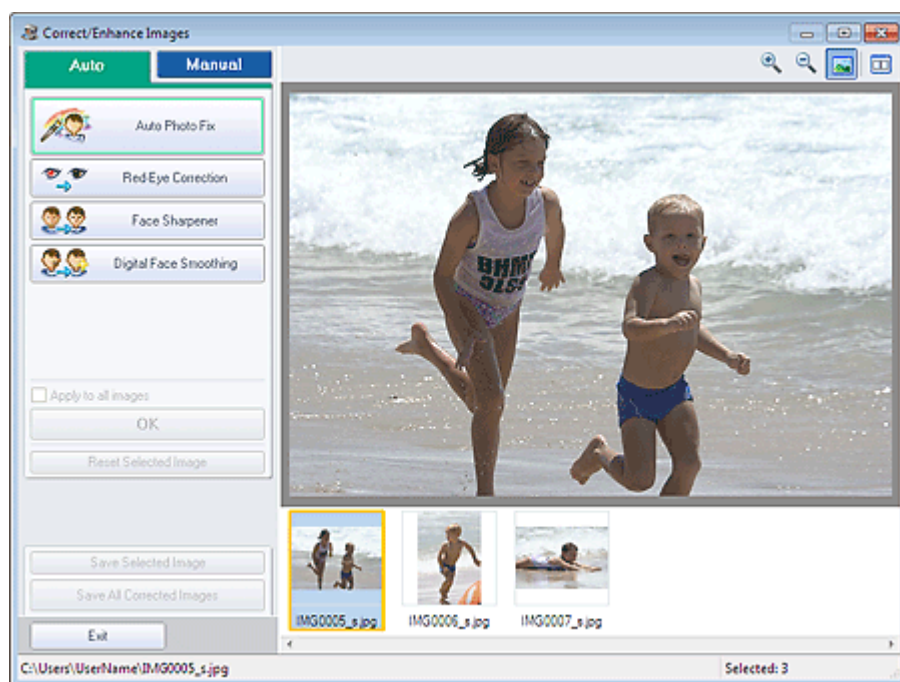

### Примечание.

- Окно Исправить/улучшить изображения (Correct/Enhance Images) можно также открыть,

щелкнув  (Исправить/улучшить изображения) на экране Макет/печать (Layout/Print) или Правка (Edit). В этом случае функции исправления и улучшения можно применить только к изображению, открытому в окне "Предварительный просмотр".

- Подробные сведения об окне Исправить/улучшить изображения (Correct/Enhance Images) см. в разделе "[Окно Исправить/улучшить изображения \(Correct/Enhance Images\)](#)".

## 2. Выберите изображение, которое требуется исправить, из списка эскизов в окне Исправить/улучшить изображения (Correct/Enhance Images).

Изображение открывается в окне предварительного просмотра.

### **Примечание.**

- Если выбрано только одно изображение, список эскизов под окном «Предварительный просмотр» не отображается.

## 3. Убедитесь, что выбрана вкладка Авто (Auto).

## 4. Нажмите кнопку Автоматическое исправление фото (Auto Photo Fix), а затем нажмите кнопку ОК (OK).

Фото будет полностью исправлено автоматически, и значок  (Исправление/улучшение) появится слева сверху на изображении.

### **Примечание.**

- Щелкните  (Сравнить), чтобы отобразить изображения до и после коррекции рядом друг с другом для сравнения и проверки результата.
- Нажмите кнопку Сброс выбранного изображения (Reset Selected Image) для отмены операции коррекции.
- Если необходимо применить коррекцию ко всем выбранным изображениям сразу, установите флажок Применить ко всем изображениям (Apply to all images).
- Установите флажок Отдать приоритет информации Exif (Prioritize Exif Info) для коррекции, основанной главным образом на параметрах, используемых при съемке. Снимите этот флажок для применения исправлений, основанных на результатах анализа изображения. Как правило, следует выбирать это значение.

## 5. Нажмите кнопку Сохранить выбранное изображение (Save Selected Image) или Сохранить все исправ. изобр. (Save All Corrected Images).

Исправленные изображения можно сохранить как новые файлы.

### **Примечание.**

- Чтобы сохранить только выбранное изображение, нажмите кнопку Сохранить выбранное изображение (Save Selected Image). Чтобы сохранить все изображения, нажмите кнопку Сохранить все исправ. изобр. (Save All Corrected Images).
- Для хранения исправленных изображений доступны только форматы JPEG/Exif.

## 6. Нажмите кнопку Выход (Exit).

### **Внимание!**

- Все коррекции будут утрачены, если выйти из программы без сохранения исправленных изображений.

## Расширенное руководство

Расширенное руководство > Печать с компьютера > Печать с помощью поставляемых приложений > Исправление и улучшение фотографий > Использование функции коррекции красных глаз

A061

Easy-PhotoPrint EX

## Использование функции коррекции красных глаз

Имеется возможность исправить красноту глаз, вызванную фотовспышкой.

Коррекцию красных глаз можно выполнить вручную или автоматически.

### Примечание.

- При помощи элемента Фотопечать (Photo Print) можно автоматически проводить коррекцию красных глаз во время печати. Для автоматической коррекции выберите Включить автоматическое исправление фото (Enable Auto Photo Fix) в разделе Коррекция цветов для печати (Color correction for printing) на вкладке Дополнительно (Advanced) диалогового окна Параметры (Preferences) и установите флажок Включить исправление красных глаз (Enable Red-Eye Correction).

1. Выберите фотографии на экране Выбор изображений (Select Images), затем щелкните  (Исправить/улучшить изображения).

Появится окно Исправить/улучшить изображения (Correct/Enhance Images).



### Примечание.

- Окно Исправить/улучшить изображения (Correct/Enhance Images) можно также открыть, щелкнув  (Исправить/улучшить изображения) на экране Макет/печать (Layout/Print) или Правка (Edit). В этом случае функции исправления и улучшения можно применить только к изображению, открытому в окне "Предварительный просмотр".
- Подробные сведения об окне Исправить/улучшить изображения (Correct/Enhance Images) см. в разделе "Окно Исправить/улучшить изображения (Correct/Enhance Images)".

2. Выберите изображение, которое требуется исправить, из списка эскизов в окне Исправить/улучшить изображения (Correct/Enhance Images).

Изображение открывается в окне предварительного просмотра.

### **Примечание.**

- Если выбрано только одно изображение, список эскизов под окном «Предварительный просмотр» не отображается.

## Автоматическая коррекция

3. Убедитесь, что выбрана вкладка Авто (Auto).
4. Нажмите кнопку Исправление красных глаз (Red-Eye Correction).
5. Нажмите кнопку ОК (OK).

Краснота глаз будет исправлена, и значок  (Исправление/улучшение) появится слева сверху на изображении.

### **Внимание!**

- В зависимости от характера изображения в результате применения коррекции могут измениться не только глаза, но и другие области изображения.

### **Примечание.**

- Щелкните  (Сравнить), чтобы отобразить изображения до и после коррекции рядом друг с другом для сравнения и проверки результата.
- Нажмите кнопку Сброс выбранного изображения (Reset Selected Image) для отмены операции коррекции.
- Если необходимо применить коррекцию ко всем выбранным изображениям сразу, установите флажок Применить ко всем изображениям (Apply to all images).

## Ручная коррекция

3. Выберите вкладку Вручную (Manual) и нажмите кнопку Исправить/улучшить (Correct/Enhance).
4. Нажмите кнопку Исправление красных глаз (Red-Eye Correction).



### **Примечание.**

- Степень коррекции можно изменить с помощью движка, расположенного под кнопкой Исправление красных глаз (Red-Eye Correction).
- Наведите указатель на изображение. Форма курсора изменяется на  (Кисть).

**5.** Выберите красную область, которую нужно исправить, и нажмите кнопку ОК (OK), появляющуюся на изображении.

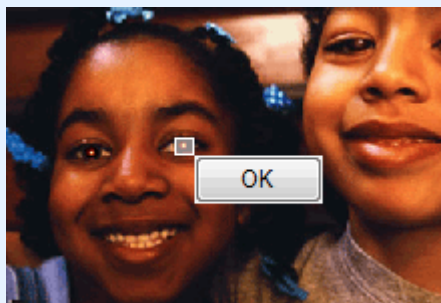

Краснота глаза будет исправлена, и значок  (Исправление/улучшение) появится слева вверху на изображении.

 **Примечание.**

- Щелкните  (Сравнить), чтобы отобразить изображения до и после коррекции рядом друг с другом для сравнения и проверки результата.
- Чтобы отменить предыдущую операцию коррекции, нажмите кнопку Отменить (Undo).

**6.** Нажмите кнопку Сохранить выбранное изображение (Save Selected Image) или Сохранить все исправ. изобр. (Save All Corrected Images).

Исправленные изображения можно сохранить как новые файлы.

 **Примечание.**

- Чтобы сохранить только выбранное изображение, нажмите кнопку Сохранить выбранное изображение (Save Selected Image). Чтобы сохранить все изображения, нажмите кнопку Сохранить все исправ. изобр. (Save All Corrected Images).
- Для хранения исправленных изображений доступны только форматы JPEG/Exif.

**7.** Нажмите кнопку Выход (Exit).

 **Внимание!**

- Все коррекции будут утрачены, если выйти из программы без сохранения исправленных изображений.

[Наверх](#) 



## Расширенное руководство

Расширенное руководство > Печать с компьютера > Печать с помощью поставляемых приложений > Исправление и улучшение фотографий > Использование функции повышения яркости лиц

A062

Easy-PhotoPrint EX

## Использование функции повышения яркости лиц

На ярком фоне лица иногда выглядят темными. Это можно исправить.

### Примечание.

- На ярком фоне изображения иногда выглядят темными. Это можно исправить, выбрав функцию "Автоматическое исправление фото".  
Если выполненной коррекции недостаточно, рекомендуется применить функцию "Повышение яркости лиц".  
➔ [Использование функции автоматического исправления фотографий](#)

1. Выберите фотографии на экране Выбор изображений (Select Images), затем щелкните  (Исправить/улучшить изображения).

Появится окно Исправить/улучшить изображения (Correct/Enhance Images).

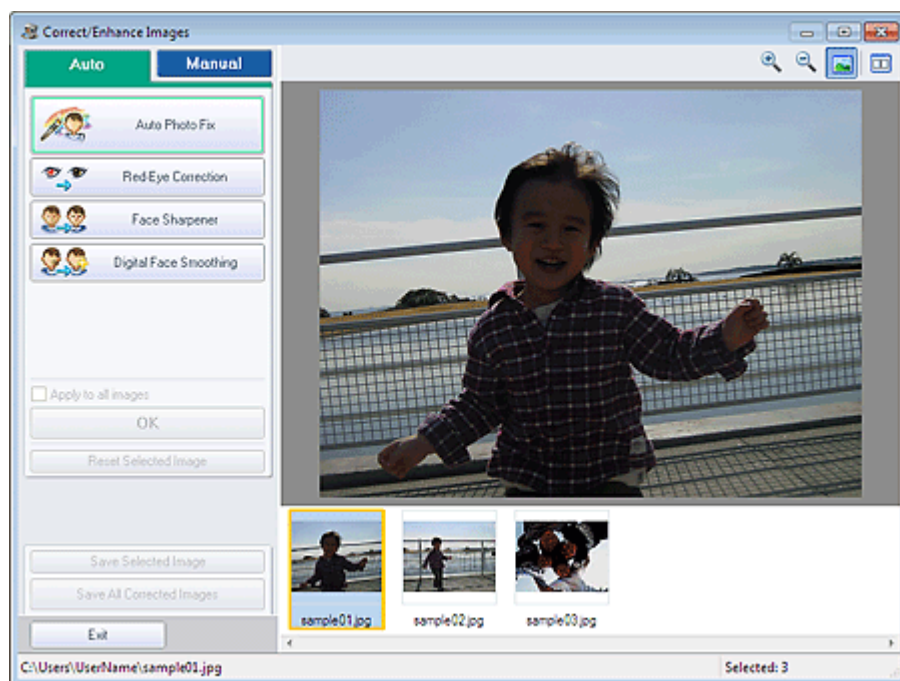

### Примечание.

- Окно Исправить/улучшить изображения (Correct/Enhance Images) можно также открыть, щелкнув  (Исправить/улучшить изображения) на экране Макет/печать (Layout/Print) или Правка (Edit). В этом случае функции исправления и улучшения можно применить только к изображению, открытому в окне "Предварительный просмотр".
- Подробные сведения об окне Исправить/улучшить изображения (Correct/Enhance Images) см. в разделе "[Окно Исправить/улучшить изображения \(Correct/Enhance Images\)](#)".

2. Выберите изображение, которое требуется исправить, из списка эскизов в окне Исправить/улучшить изображения (Correct/Enhance Images).

Изображение открывается в окне предварительного просмотра.

### Примечание.

- Если выбрано только одно изображение, список эскизов под окном «Предварительный просмотр» не отображается.

3. Выберите вкладку Вручную (Manual) и нажмите кнопку Исправить/улучшить (Correct/Enhance).
4. Нажмите кнопку Повышение яркости лиц (Face Brightener).



#### **Примечание.**

- Степень коррекции можно изменить с помощью движка под кнопкой Повышение яркости лиц (Face Brightener).
- Наведите указатель на изображение. Форма курсора изменяется на **+** (Перекрестие).

5. Выберите область, которую нужно исправить, и нажмите кнопку ОК (OK), появляющуюся на изображении.

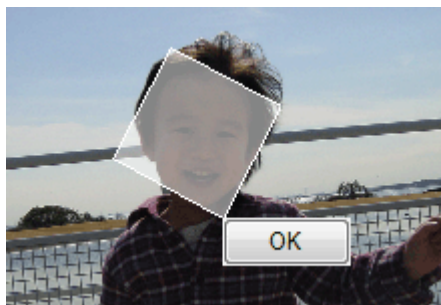

Все изображение будет исправлено таким образом, что области с изображением лиц станут ярче, и значок  (Исправление/улучшение) появится слева вверху на изображении.

#### **Примечание.**

- Выбранную область можно также повернуть перетаскиванием.
- Щелкните  (Сравнить), чтобы отобразить изображения до и после коррекции рядом друг с другом для сравнения и проверки результата.
- Чтобы отменить предыдущую операцию коррекции, нажмите кнопку Отменить (Undo).

6. Нажмите кнопку Сохранить выбранное изображение (Save Selected Image) или Сохранить все исправ. изобр. (Save All Corrected Images).

Исправленные изображения можно сохранить как новые файлы.

#### **Примечание.**



- Чтобы сохранить только выбранное изображение, нажмите кнопку Сохранить выбранное изображение (Save Selected Image). Чтобы сохранить все изображения, нажмите кнопку Сохранить все исправ. изобр. (Save All Corrected Images).
  - Для хранения исправленных изображений доступны только форматы JPEG/Exif.
- 

## 7. Нажмите кнопку Выход (Exit).

### **Внимание!**

- Все коррекции будут утрачены, если выйти из программы без сохранения исправленных изображений.

[Наверх](#) 

## Расширенное руководство

Расширенное руководство > Печать с компьютера > Печать с помощью поставляемых приложений > Исправление и улучшение фотографий > Использование функции повышения четкости лиц

A063

Easy-PhotoPrint EX

## Использование функции повышения четкости лиц

Имеется возможность повысить четкость лиц, оказавшихся на фотографии "не в фокусе".

Функцию "Повышение четкости лиц" можно применить вручную или автоматически.

1. Выберите фотографии на экране Выбор изображений (Select Images), затем щелкните  (Исправить/улучшить изображения).

Появится окно Исправить/улучшить изображения (Correct/Enhance Images).

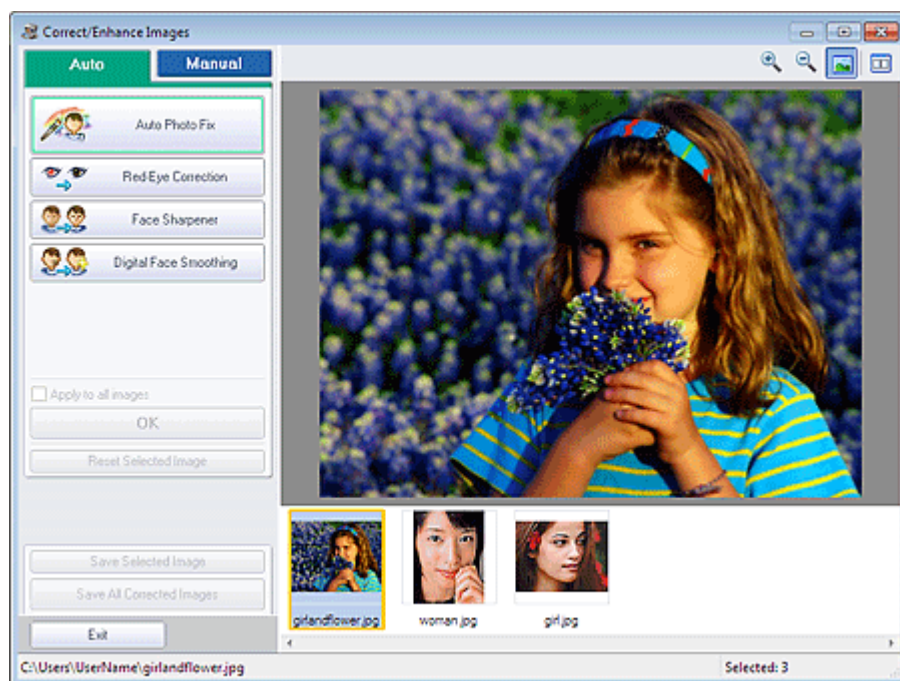

### Примечание.

- Окно Исправить/улучшить изображения (Correct/Enhance Images) можно также открыть, щелкнув  (Исправить/улучшить изображения) на экране Макет/печать (Layout/Print) или Правка (Edit). В этом случае функции исправления и улучшения можно применить только к изображению, открытому в окне "Предварительный просмотр".
- Подробные сведения об окне Исправить/улучшить изображения (Correct/Enhance Images) см. в разделе "Окно Исправить/улучшить изображения (Correct/Enhance Images)".

2. Выберите изображение, которое требуется исправить, из списка эскизов в окне Исправить/улучшить изображения (Correct/Enhance Images).

Изображение открывается в окне предварительного просмотра.

### Примечание.

- Если выбрано только одно изображение, список эскизов под окном «Предварительный просмотр» не отображается.

3. Убедитесь, что выбрана вкладка Авто (Auto).

4. Нажмите кнопку Повышение четкости лиц (Face Sharpener).

#### Примечание.

- Степень коррекции можно изменить с помощью движка под кнопкой Повышение четкости лиц (Face Sharpener).

5. Нажмите кнопку ОК (OK).

Четкость лиц будет увеличена, и значок  (Исправление/улучшение) появится слева сверху на изображении.

#### Примечание.

- Щелкните  (Сравнить), чтобы отобразить изображения до и после коррекции рядом друг с другом для сравнения и проверки результата.
- Нажмите кнопку Сброс выбранного изображения (Reset Selected Image) для отмены операции коррекции.
- Если необходимо применить коррекцию ко всем выбранным изображениям сразу, установите флажок Применить ко всем изображениям (Apply to all images).

## Ручная коррекция

3. Выберите вкладку Вручную (Manual) и нажмите кнопку Исправить/улучшить (Correct/Enhance).

4. Нажмите кнопку Повышение четкости лиц (Face Sharpener).



#### Примечание.

- Степень коррекции можно изменить с помощью движка под кнопкой Повышение четкости лиц (Face Sharpener).
- Наведите указатель на изображение. Форма курсора изменяется на  (Перекрестие).

5. Выберите область, которую нужно исправить, и нажмите кнопку ОК (OK), появляющуюся на изображении.

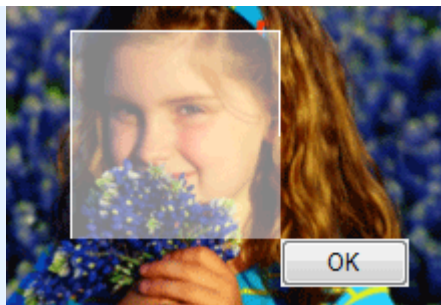

Четкость лиц, расположенных внутри и вокруг выбранной области, будет увеличена, и значок  (Исправление/улучшение) появится слева вверху на изображении.

#### **Примечание.**

- Выбранную область можно также повернуть перетаскиванием.
- Щелкните  (Сравнить), чтобы отобразить изображения до и после коррекции рядом друг с другом для сравнения и проверки результата.
- Чтобы отменить предыдущую операцию коррекции, нажмите кнопку Отменить (Undo).

## 6. Нажмите кнопку Сохранить выбранное изображение (Save Selected Image) или Сохранить все исправ. изобр. (Save All Corrected Images).

Исправленные изображения можно сохранить как новые файлы.

#### **Примечание.**

- Чтобы сохранить только выбранное изображение, нажмите кнопку Сохранить выбранное изображение (Save Selected Image). Чтобы сохранить все изображения, нажмите кнопку Сохранить все исправ. изобр. (Save All Corrected Images).
- Для хранения исправленных изображений доступны только форматы JPEG/Exif.

## 7. Нажмите кнопку Выход (Exit).

#### **Внимание!**

- Все коррекции будут утрачены, если выйти из программы без сохранения исправленных изображений.

[Наверх](#) 

## Расширенное руководство

Расширенное руководство > Печать с компьютера > Печать с помощью поставляемых приложений > Исправление и улучшение фотографий > Использование функции цифровой обработки лиц

A064

Easy-PhotoPrint EX

## Использование функции цифровой обработки лиц

Можно улучшить вид кожи, удалив дефекты и морщины.

Функцию "Цифровая обработка лиц" можно применять вручную или автоматически.

1. Выберите фотографии на экране Выбор изображений (Select Images), затем щелкните  (Исправить/улучшить изображения).

Появится окно Исправить/улучшить изображения (Correct/Enhance Images).



### Примечание.

- Окно Исправить/улучшить изображения (Correct/Enhance Images) можно также открыть, щелкнув  (Исправить/улучшить изображения) на экране Макет/печать (Layout/Print) или Правка (Edit). В этом случае функции исправления и улучшения можно применить только к изображению, открытому в окне "Предварительный просмотр".
- Подробные сведения об окне Исправить/улучшить изображения (Correct/Enhance Images) см. в разделе "Окно Исправить/улучшить изображения (Correct/Enhance Images)".

2. Выберите изображение, которое требуется улучшить, из списка эскизов в окне Исправить/улучшить изображения (Correct/Enhance Images).

Изображение открывается в окне предварительного просмотра.

### Примечание.

- Если выбрано только одно изображение, список эскизов под окном «Предварительный просмотр» не отображается.

## Автоматическое улучшение

3. Убедитесь, что выбрана вкладка Авто (Auto).

4. Нажмите кнопку Цифровая обработка лиц (Digital Face Smoothing).

#### **Примечание.**

- Степень коррекции можно изменить с помощью движка под кнопкой Цифровая обработка лиц (Digital Face Smoothing).

5. Нажмите кнопку ОК (OK).

Изображение лиц будет улучшено, и значок  (Исправление/улучшение) появится слева сверху на изображении.

#### **Примечание.**

- Щелкните  (Сравнить), чтобы отобразить изображения до и после улучшения рядом друг с другом для сравнения и проверки результата.
- Нажмите кнопку Сброс выбранного изображения (Reset Selected Image) для отмены операции улучшения.
- Если необходимо применить улучшение ко всем выбранным изображениям сразу, установите флажок Применить ко всем изображениям (Apply to all images).

## Улучшение вручную

3. Выберите вкладку Вручную (Manual) и нажмите кнопку Исправить/улучшить (Correct/Enhance).

4. Нажмите кнопку Цифровая обработка лиц (Digital Face Smoothing).

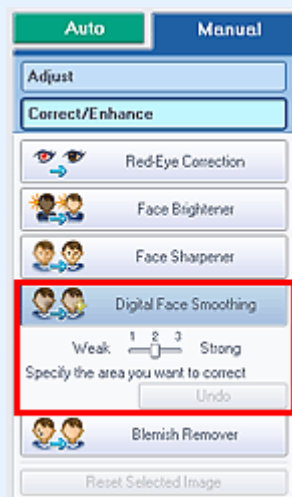

#### **Примечание.**

- Степень коррекции можно изменить с помощью движка под кнопкой Цифровая обработка лиц (Digital Face Smoothing).
- Наведите указатель на изображение. Форма курсора изменяется на  (Перекрестие).

5. Выберите область, которую нужно улучшить, и нажмите кнопку ОК (OK), появляющуюся на изображении.

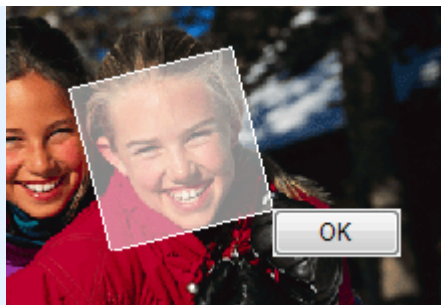

Изображение лиц, расположенных внутри и вокруг выбранной области, будет улучшено, и значок 🌿 (Исправление/улучшение) появится слева сверху на изображении.

#### **Примечание.**

- Выбранную область можно также повернуть перетаскиванием.
- Щелкните  (Сравнить), чтобы отобразить изображения до и после улучшения рядом друг с другом для сравнения и проверки результата.
- Чтобы отменить предыдущую операцию улучшения, нажмите кнопку Отменить (Undo).

### 6. Нажмите кнопку Сохранить выбранное изображение (Save Selected Image) или Сохранить все исправ. изобр. (Save All Corrected Images).

Улучшенные изображения можно сохранить как новые файлы.

#### **Примечание.**

- Чтобы сохранить только выбранное изображение, нажмите кнопку Сохранить выбранное изображение (Save Selected Image). Чтобы сохранить все изображения, нажмите кнопку Сохранить все исправ. изобр. (Save All Corrected Images).
- Для исправления изображений доступны только форматы JPEG/Exif.

### 7. Нажмите кнопку Выход (Exit).

#### **Внимание!**

- Все улучшения будут утрачены, если выйти из программы без сохранения исправленных изображений.

[Наверх](#) 



## Расширенное руководство

Расширенное руководство > Печать с компьютера > Печать с помощью поставляемых приложений > Исправление и улучшение фотографий > Использование функции устранения пятен

A065

Easy-PhotoPrint EX

## Использование функции устранения пятен

Можно убрать родинки.

1. Выберите фотографии на экране Выбор изображений (Select Images), затем щелкните  (Исправить/улучшить изображения). Появится окно Исправить/улучшить изображения (Correct/Enhance Images).

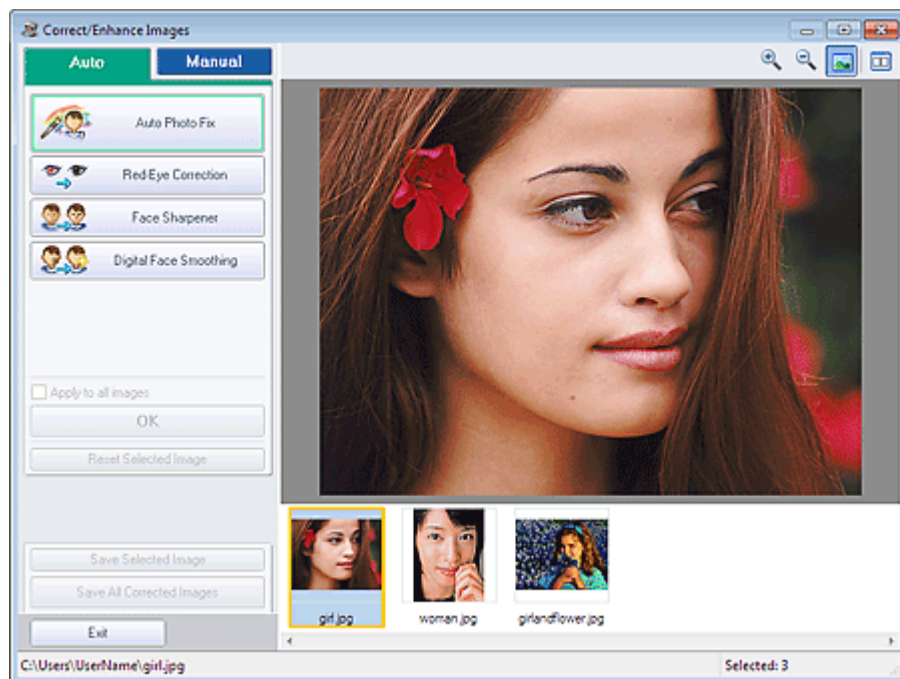

### Примечание.

- Окно Исправить/улучшить изображения (Correct/Enhance Images) можно также открыть, щелкнув  (Исправить/улучшить изображения) на экране Макет/печать (Layout/Print) или Правка (Edit). В этом случае функции исправления и улучшения можно применить только к изображению, открытому в окне "Предварительный просмотр".
- Подробные сведения об окне Исправить/улучшить изображения (Correct/Enhance Images) см. в разделе "Окно Исправить/улучшить изображения (Correct/Enhance Images)".

2. Выберите изображение, которое требуется улучшить, из списка эскизов в окне Исправить/улучшить изображения (Correct/Enhance Images).

Изображение открывается в окне предварительного просмотра.

### Примечание.

- Если выбрано только одно изображение, список эскизов под окном «Предварительный просмотр» не отображается.

3. Выберите вкладку Вручную (Manual) и нажмите кнопку Исправить/улучшить (Correct/Enhance).



#### 4. Нажмите кнопку Устранение пятен (Blemish Remover).

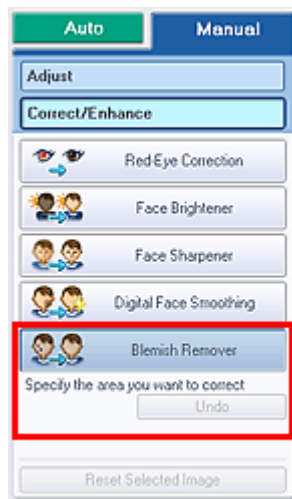

#### Примечание.

- Наведите указатель на изображение. Форма курсора изменяется на  (Перекрестие).

#### 5. Выберите область, которую нужно улучшить, и нажмите кнопку ОК (OK), появляющуюся на изображении.

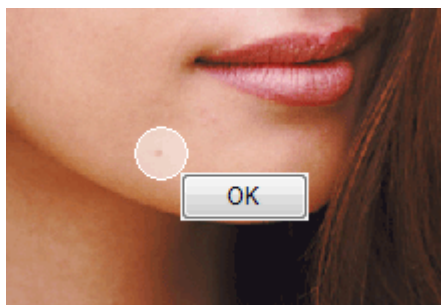

Пятна внутри и вокруг выделенной области будут удалены, и значок  (Исправление/улучшение) появится слева вверху на изображении.

#### Примечание.

- Щелкните  (Сравнить), чтобы отобразить изображения до и после улучшения рядом друг с другом для сравнения и проверки результата.
- Чтобы отменить предыдущую операцию улучшения, нажмите кнопку Отменить (Undo).

#### 6. Нажмите кнопку Сохранить выбранное изображение (Save Selected Image) или Сохранить все исправ. изобр. (Save All Corrected Images).

Улучшенные изображения можно сохранить как новые файлы.

#### Примечание.

- Чтобы сохранить только выбранное изображение, нажмите кнопку Сохранить выбранное изображение (Save Selected Image). Чтобы сохранить все изображения, нажмите кнопку Сохранить все исправ. изобр. (Save All Corrected Images).
- Для исправления изображений доступны только форматы JPEG/Exif.

#### 7. Нажмите кнопку Выход (Exit).

#### **Внимание!**

- Все улучшения будут утрачены, если выйти из программы без сохранения исправленных

изображений.

[Наверх](#)↑

## Расширенное руководство

Расширенное руководство > Печать с компьютера > Печать с помощью поставляемых приложений > Исправление и улучшение фотографий > Настройка изображений

A067

Easy-PhotoPrint EX

## Настройка изображений

Можно выполнить точную настройку яркости и контрастности изображений, а также другие настройки.

1. Выберите фотографии на экране Выбор изображений (Select Images), затем щелкните  (Исправить/улучшить изображения).

Появится окно Исправить/улучшить изображения (Correct/Enhance Images).

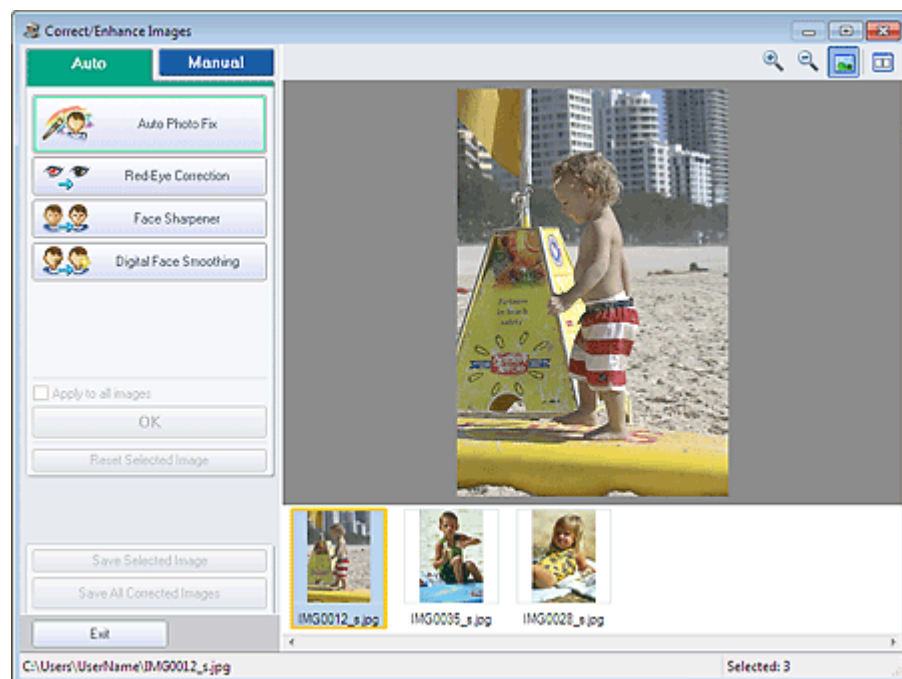

### Примечание.

- Окно Исправить/улучшить изображения (Correct/Enhance Images) можно также открыть, щелкнув  (Исправить/улучшить изображения) на экране Макет/печать (Layout/Print) или Правка (Edit). В этом случае можно настроить только изображение, отображаемое в окне «Предварительный просмотр» (Preview).
- Подробные сведения об окне Исправить/улучшить изображения (Correct/Enhance Images) см. в разделе " [Окно Исправить/улучшить изображения \(Correct/Enhance Images\)](#) ".

2. Выберите изображение, которое требуется настроить, из списка эскизов в окне Исправить/улучшить изображения (Correct/Enhance Images).

Изображение открывается в окне предварительного просмотра.

### Примечание.

- Если выбрано только одно изображение, список эскизов под окном «Предварительный просмотр» не отображается.

3. Выберите вкладку Вручную (Manual), затем нажмите кнопку Настройка (Adjust).

#### 4. Переместите движок параметра для достижения необходимого эффекта.

Можно настраивать следующие параметры.

Яркость (Brightness)

Контрастность (Contrast)

Четкость (Sharpness)

Размытость (Blur)

Устранение просвечивания (Show-through Removal)

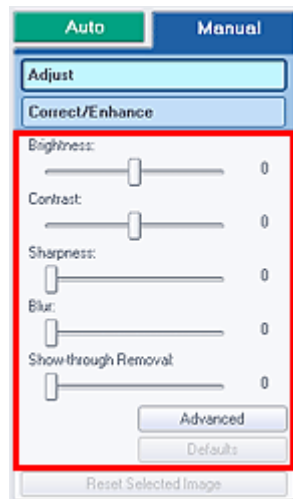

#### Примечание.

- Щелкните  (Сравнить), чтобы отобразить изображения до и после настройки рядом друг с другом для сравнения и проверки результата.
- Щелкните Дополнительно (Advanced), чтобы точно настроить яркость и цветовой тон изображения. Подробные сведения см. в разделе «Дополнительно (Advanced)» в описаниях окна Исправить/улучшить изображения (Correct/Enhance Images).
- Нажмите кнопку По умолчанию (Defaults), чтобы восстановить первоначальные настройки.

#### 5. Нажмите кнопку Сохранить выбранное изображение (Save Selected Image) или Сохранить все исправ. изобр. (Save All Corrected Images).

Настроенные изображения можно сохранить как новые файлы.

#### Примечание.

- Чтобы сохранить только выбранное изображение, нажмите кнопку Сохранить выбранное изображение (Save Selected Image). Чтобы сохранить все изображения, нажмите кнопку Сохранить все исправ. изобр. (Save All Corrected Images).
- Для настройки изображений доступны только форматы JPEG/Exif.

#### 6. Нажмите кнопку Выход (Exit).

#### Внимание!

- Все настройки будут утрачены, если выйти из программы без сохранения настроенных изображений.

## Расширенное руководство

Расширенное руководство > Печать с компьютера > Печать с помощью поставляемых приложений > Исправление и улучшение фотографий > Окно Исправить/улучшить изображения (Correct/Enhance Images)

A068

Easy-PhotoPrint EX

## Окно Исправить/улучшить изображения (Correct/Enhance Images)

В этом окне можно исправить/улучшить изображения.

Для отображения окна Исправить/улучшить изображения (Correct/Enhance Images) щелкните (Исправить/улучшить изображения) на экране Выбор изображений (Select Images) или Правка (Edit) либо на экране Макет/печать (Layout/Print) функции Фотопечать (Photo Print).

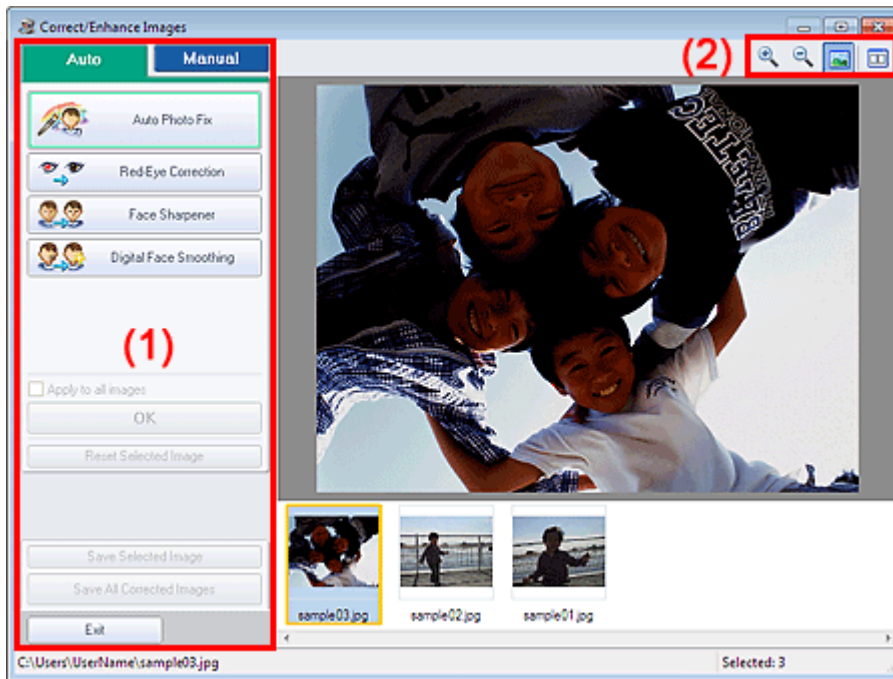

(1) Область задач

(2) Панель инструментов

### (1) Область задач

Доступные задачи и настройки отличаются для вкладок Авто (Auto) и Вручную (Manual).

Щелкните вкладку Авто (Auto) или Вручную (Manual), чтобы открыть соответствующую вкладку.

### Вкладка Авто (Auto)

Используйте функции вкладки Авто (Auto) для коррекции и изменения всего изображения.

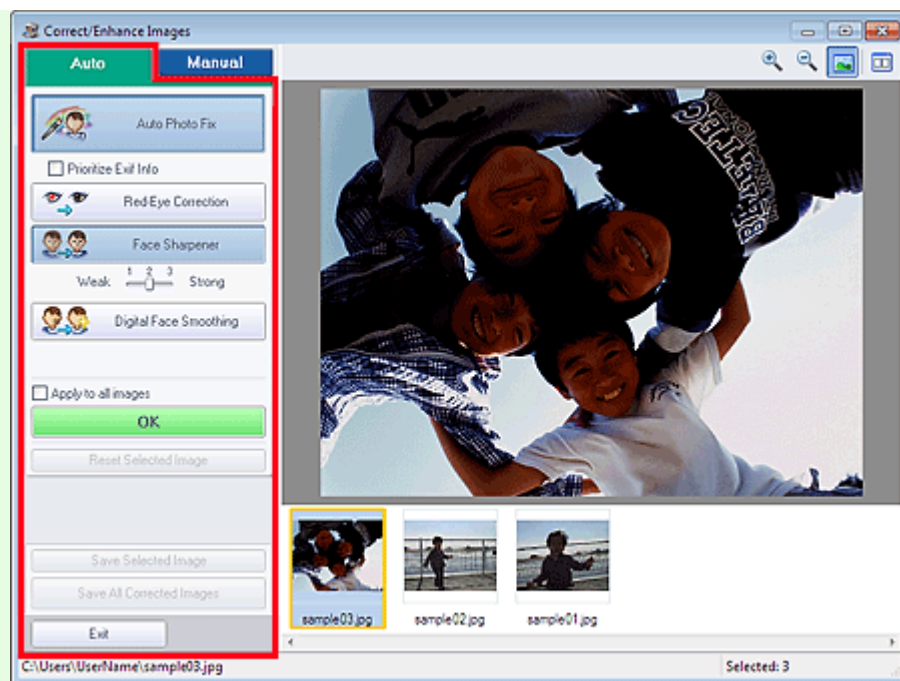

### Автоматическое исправление фото (Auto Photo Fix)

Выполняется автоматическое исправление фотографий.

#### **Внимание!**

- Функция Автоматическое исправление фото (Auto Photo Fix) недоступна для режима Фотопечать (Photo Print). В режиме Фотопечать (Photo Print) можно автоматически применять необходимые изменения во время печати, установив флажок Включить автоматическое исправление фото (Enable Auto Photo Fix) в группе Коррекция цветов для печати (Color correction for printing) на вкладке Дополнительно (Advanced) диалогового окна Параметры (Preferences).

Для отображения диалогового окна Параметры (Preferences) щелкните  (Параметры) на экране Макет/печать (Layout/Print) или выберите пункт Параметры... (Preferences...) в меню Файл (File).

### Отдать приоритет информации Exif (Prioritize Exif Info)

Установите этот флажок для применения исправлений, основанных, главным образом, на параметрах, используемых при съемке.

Снимите этот флажок для применения исправлений, основанных на результатах анализа изображения. Как правило, следует выбирать это значение.

#### **Примечание.**

- Exif — это стандартный формат для внедрения различных данных о съемке в снимки (в формате JPEG), сделанные цифровыми камерами.
- В режиме Фотопечать (Photo Print) можно автоматически применять необходимые исправления на основании информации Exif, выбрав Включить автоматическое исправление фото (Enable Auto Photo Fix) в разделе Коррекция цветов для печати (Color correction for printing) на вкладке Дополнительно (Advanced) диалогового окна Параметры (Preferences) и установив флажок Отдать приоритет информации Exif (Prioritize Exif Info).

### Исправление красных глаз (Red-Eye Correction)

Исправляет эффект красных глаз.

#### **Примечание.**

- В режиме Фотопечать (Photo Print) автоматическое исправление красных глаз можно также выполнять, установив флажок Включить автоматическое исправление фото (Enable Auto Photo Fix) в разделе Коррекция цветов для печати (Color correction for printing) на вкладке Дополнительно (Advanced) диалогового окна Параметры (Preferences) и установив флажок Включить исправление красных глаз (Enable Red-Eye Correction).

**Повышение четкости лиц (Face Sharpener)**

Повышает четкость лиц, оказавшихся "не в фокусе".  
Уровень коррекции можно настроить с помощью движка.

**Цифровая обработка лиц (Digital Face Smoothing)**

Улучшает вид кожи, удаляя дефекты и морщины.  
Уровень коррекции можно настроить с помощью движка.

**Применить ко всем изображениям (Apply to all images)**

Автоматическая коррекция/улучшение всех изображений, показанных в списке эскизов.

**ОК (OK)**

Применяет выбранный эффект к выбранному или всем изображениям.

**Сброс выбранного изображения (Reset Selected Image)**

Отмена всех изменений и улучшений выбранного изображения.

**Сохранить выбранное изображение (Save Selected Image)**

Сохранение исправленного/улучшенного изображения (выбранного).

**Сохранить все исправ. изобр. (Save All Corrected Images)**

Сохранение всех исправленных/улучшенных изображений, показанных в списке эскизов.

**Выход (Exit)**

Нажмите для закрытия окна Исправить/улучшить изображения (Correct/Enhance Images).

**Вкладка Вручную (Manual)**

На вкладке Вручную (Manual) есть два меню: Настройка (Adjust) и Исправить/улучшить (Correct/Enhance).

Используйте функцию Настройка (Adjust) для настройки яркости, контрастности и четкости всего изображения.

Используйте функцию Исправить/улучшить (Correct/Enhance) для исправления или улучшения выбранных областей.

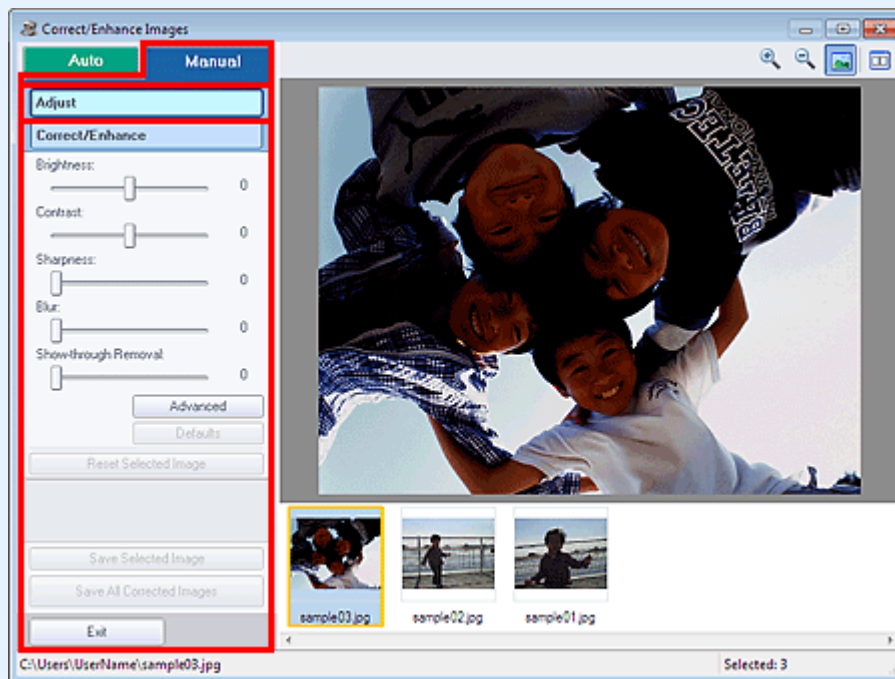
**Настройка (Adjust)****Яркость (Brightness)**

Настраивает яркость всего изображения.

Перемещайте движок влево, чтобы сделать изображение темнее, и вправо, чтобы сделать изображение ярче.



**Контрастность (Contrast)**

Настраивает контрастность изображения. Если из-за низкого уровня контрастности изображение получается размытым, можно настроить уровень контрастности. Перемещайте движок влево для уменьшения или вправо для увеличения контрастности изображения.

**Четкость (Sharpness)**

Подчеркивает контуры предметов, чтобы сделать изображение более четким. Если фотография сделана "не в фокусе" или текст имеет расплывчатые формы, можно настроить уровень четкости. Переместите движок вправо, чтобы увеличить четкость изображения.

**Размытость (Blur)**

Делает контуры предметов более размытыми, чтобы смягчить изображение. Переместите движок вправо, чтобы смягчить изображение.

**Устранение просвечивания (Show-through Removal)**

Удаление просвечивающегося текста с оборотной стороны или основного цвета. Настройте уровень, чтобы предотвратить проявление на изображении текста с оборотной стороны тонкого документа или основного цвета документа. Переместите движок вправо, чтобы усилить эффект удаления просвечивания.

**Дополнительно (Advanced)**

Служит для открытия диалогового окна Дополнительная настройка (Advanced Adjustment), в котором можно выполнить точную настройку яркости и цветового тона изображения. Для пунктов Яркость/Контрастность (Brightness/Contrast) и Тон (Tone) выберите цвет в разделе Канал (Channel), чтобы настроить параметр Красный (Red), Зеленый (Green) или Синий (Blue), или выберите Общий (Master), чтобы настроить три цвета одновременно.

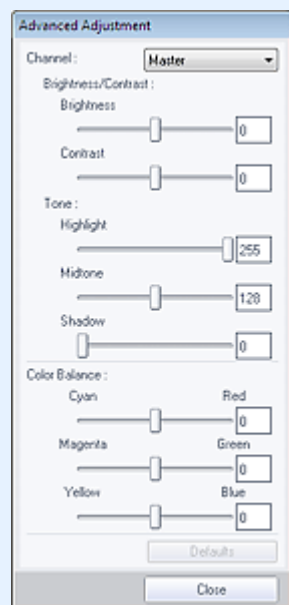
**Яркость/Контрастность (Brightness/Contrast)**

Настройка яркости и контрастности изображения.

Перемещайте бегунок Яркость (Brightness) влево, чтобы сделать изображение темнее, и вправо, чтобы сделать изображение ярче.

Перемещайте бегунок Контрастность (Contrast) влево для уменьшения или вправо для увеличения контрастности изображения.

**Тон (Tone)**

Настройте баланс яркости, указав значения Светлый тон (Highlight) (самый светлый уровень), с тенью (Shadow) (самый темный уровень) и Средний тон (Midtone) (цвет в середине диапазона между Светлый тон (Highlight) и с тенью (Shadow)).

Чтобы сделать изображение светлее, перемещайте бегунок Светлый тон (Highlight) влево.

Перемещайте бегунок Средний тон (Midtone) влево, чтобы сделать изображение светлее, и вправо, чтобы сделать изображение темнее.

Чтобы сделать изображение темнее, перемещайте бегунок с тенью (Shadow) вправо.

**Баланс цвета (Color Balance)**



Настройка насыщенности и цветового тона изображения.  
Перемещайте Баланс цвета (Color Balance) влево или вправо для повышения интенсивности соответствующего цвета.

#### **Примечание.**

- Это комплиментарные цветовые пары (каждая пара при смешении образует оттенок серого). Можно воссоздать естественные цвета путем уменьшения интенсивности доминирующего цвета и усиления комплиментарного цвета. Доминирующий оттенок может появиться по причине погодных условий или из-за преобладания насыщенных цветов.
- Полностью откорректировать изображение с помощью только одной цветовой пары, как правило, затруднительно. Рекомендуется найти область изображения, которая должна быть белой, и настроить все три цветовые пары так, чтобы эта область стала белой.

#### **По умолчанию (Defaults)**

Сброс всех настроек.

#### **Закрыть (Close)**

Служит для закрытия диалогового окна Дополнительная настройка (Advanced Adjustment).

#### **Примечание.**

- Не изменяйте значения Яркость (Brightness) и Контрастность (Contrast), установленные в пункте Настройка (Adjust), даже если яркость и цветовой тон настроены в диалоговом окне Дополнительная настройка (Advanced Adjustment).

#### **По умолчанию (Defaults)**

Сброс всех настроек (яркость, контрастность, четкость, размытость и устранение просвечивания).

#### **Сброс выбранного изображения (Reset Selected Image)**

Отменяет все исправления, обработку и настройку, примененные к выбранному изображению.

#### **Сохранить выбранное изображение (Save Selected Image)**

Сохранение исправленного/улучшенного/настроенного изображения (выбранного).

#### **Сохранить все исправ. изобр. (Save All Corrected Images)**

Сохранение всех исправленных/улучшенных/настроенных изображений, показанных в списке эскизов.

#### **Выход (Exit)**

Нажмите для закрытия окна Исправить/улучшить изображения (Correct/Enhance Images).

#### **Исправление/улучшение (Correct/Enhance)**

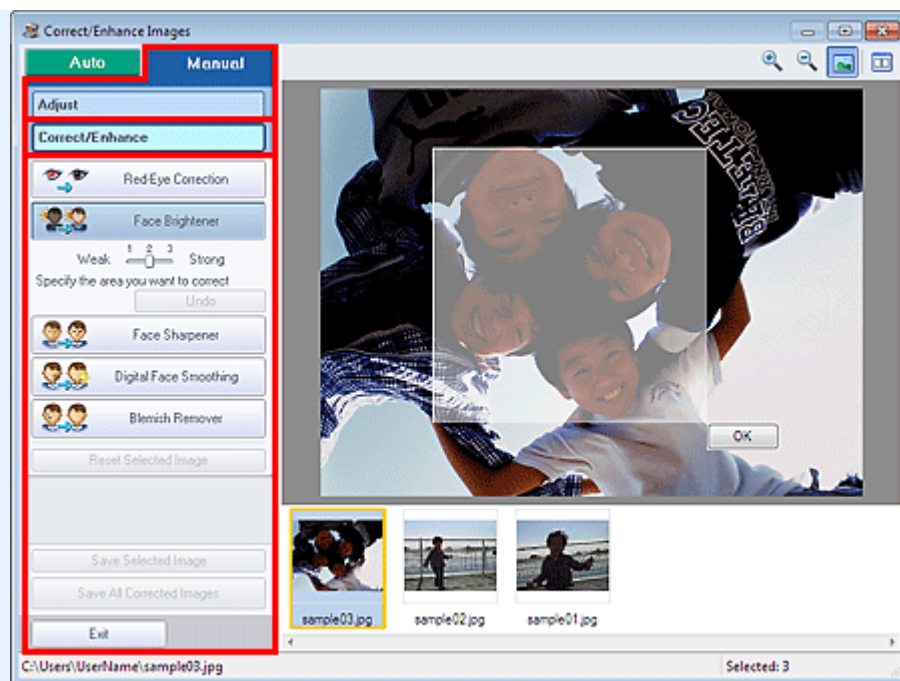

### Исправление красных глаз (Red-Eye Correction)

Устранение эффекта «красных глаз» в выбранной области.  
Уровень коррекции можно настроить с помощью движка.

#### Примечание.

- В режиме Фотопечать (Photo Print) выполняется автоматическое исправление красных глаз при печати путем установки флажка Включить автоматическое исправление фото (Enable Auto Photo Fix) в разделе Коррекция цветов для печати (Color correction for printing) на вкладке Дополнительно (Advanced) диалогового окна Параметры (Preferences) и установки флажка Включить исправление красных глаз (Enable Red-Eye Correction). Чтобы выполнить исправление вручную, снимите флажок.

### Повышение яркости лиц (Face Brightener)

Корректирует все изображение таким образом, что лица в выбранной области и вокруг нее становятся более яркими.

Уровень коррекции можно настроить с помощью движка.

### Повышение четкости лиц (Face Sharpener)

Корректирует все изображение таким образом, что лица в выбранной области и вокруг нее становятся более четкими.

Уровень коррекции можно настроить с помощью движка.

### Цифровая обработка лиц (Digital Face Smoothing)

Улучшает вид кожи, удаляя дефекты и морщины в выбранной области.

Уровень коррекции можно настроить с помощью движка.

### Устранение пятен (Blemish Remover)

Удаление родинок в выбранной области.

### ОК (OK)

Применение выбранной операции для заданной области.

### Отменить (Undo)

Отменяются все исправления и улучшения изображений.

### Сброс выбранного изображения (Reset Selected Image)

Отменяет все исправления, обработку и настройку, примененные к выбранному изображению.

### Сохранить выбранное изображение (Save Selected Image)

Сохранение исправленного/улучшенного/настроенного изображения (выбранного).

### Сохранить все исправ. изобр. (Save All Corrected Images)

Сохранение всех исправленных/улучшенных/настроенных изображений, показанных в списке эскизов.

### Выход (Exit)

Нажмите для закрытия окна Исправить/улучшить изображения (Correct/Enhance Images).

## (2) Панель инструментов

### Панель инструментов

#### (Крупнее/Уменьшить)

Позволяют увеличить или уменьшить предварительный просмотр изображения.

#### (Во весь экран)

Отображение всего изображения в окне предварительного просмотра.

#### (Сравнение)

При нажатии отображается окно Сравнить изображения (Compare Images). В этом диалоговом окне можно сравнить, как выглядит изображение до и после исправления, улучшения или настройки рядом друг с другом.

Изображение до коррекции, улучшения или настройки отображается слева, а после коррекции, улучшения или настройки отображается справа.

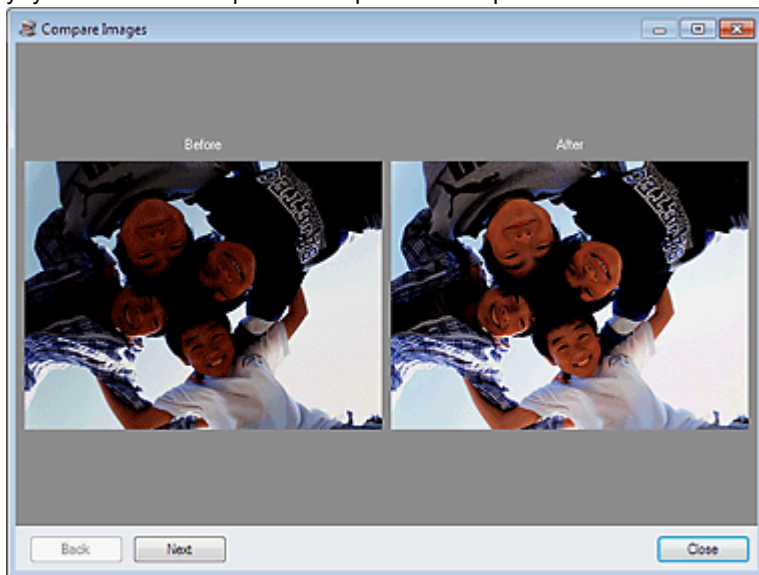

[Наверх](#)↑

## Расширенное руководство

Расширенное руководство > Печать с компьютера > Печать с помощью поставляемых приложений > Создание неподвижных изображений из видеоизображений

A160

Easy-PhotoPrint EX

## Создание неподвижных изображений из видеоизображений

Можно захватывать видеокadres и создавать неподвижные изображения.

### Внимание!



- Эта функция поддерживается в операционной системе Windows XP и более поздних версиях Windows. Однако она не поддерживается в 64-разрядной версии Windows XP.
- Эта функция не доступна, если не установлена программа ZoomBrowser EX версии 6.5 или более поздней версии (поставляемая с цифровой камерой Canon, поддерживающей запись видеоизображений в формате MOV).
- В зависимости от рабочей среды могут возникать проблемы при воспроизведении видеоизображений.
- Если изменить цветовой тон видеоизображения с помощью настроек графического драйвера (видеокарты) или его утилиты, такое изменение не отразится на неподвижных изображениях, полученных из видеоизображения. Поэтому цветовой тон у видеоизображений и полученных неподвижных изображений может различаться.

1. На экране Выбор изображений (Select Images) щелкните  (Захват кадров из видеоизображения).

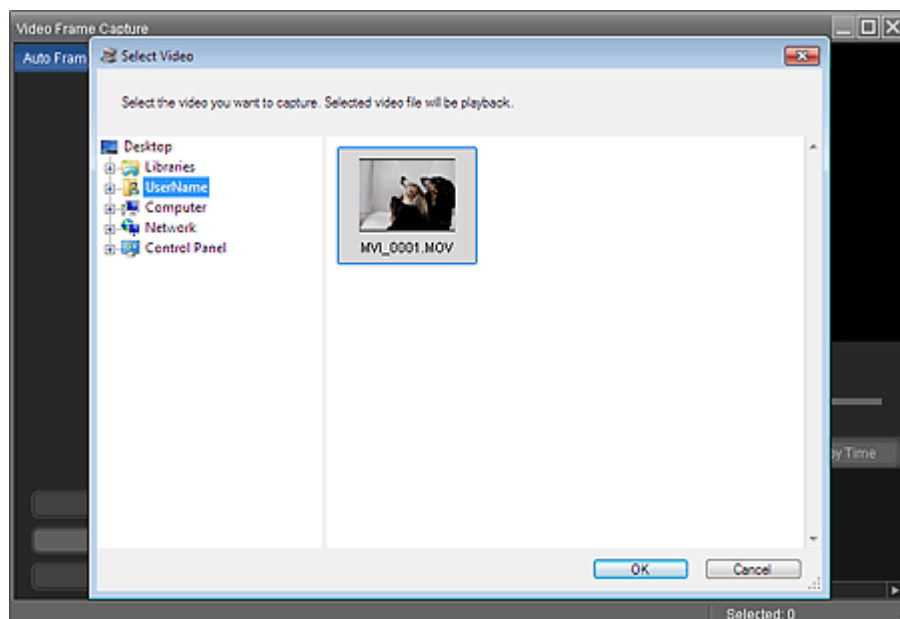
Появляется окно Захват видеокadra (Video Frame Capture) и диалогового окна Выбрать видео (Select Video).



### Примечание.

- Также открыть окно Захват видеокadra (Video Frame Capture) можно, щелкнув  (Захват кадров из видеоизображения) в диалоговом окне Добавление изображения (Add Image). Чтобы отобразить диалоговое окно Добавление изображения (Add Image), выберите страницу, на которую необходимо добавить изображения, на экране Правка (Edit), затем щелкните  (Добавление изображения).
- Подробные сведения об окне Захват видеокadra (Video Frame Capture) см. в разделе «[Окно Захват видеокadra \(Video Frame Capture\)/Печать кадра фильма \(Movie Print\)](#)».

- В диалоговом окне **Выбрать видео (Select Video)** выберите папку, содержащую видеоизображение, из которого необходимо получить неподвижные изображения.

Видеоизображения в папке будут отображаться в виде эскизов (уменьшенных изображений).

#### **Примечание.**



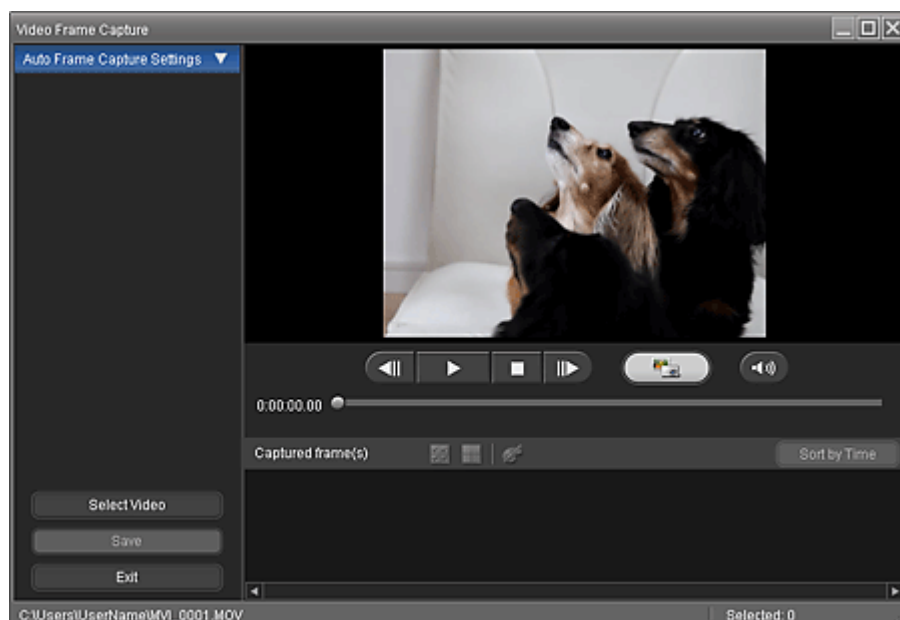

- Отображаются только видеоизображения формата MOV, записанные с помощью цифровых камер Canon.
- Выбранное видеоизображение воспроизводится.

- Выберите видеоизображение, из которого необходимо получить неподвижные изображения, и щелкните **ОК (OK)**.

Выбранное видеоизображение воспроизводится в режиме предварительного просмотра в окне **Захват видеокadra (Video Frame Capture)**.

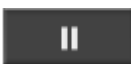

#### **Примечание.**

- Кнопка  (Пауза) появляется во время воспроизведения видеоизображения, а кнопка  (Воспроизведение) появляется, когда воспроизведение остановлено.
- Используйте кнопку  (Пауза) и  (На один кадр назад/На один кадр вперед) для отображения кадра, который необходимо захватить.

- Отобразите кадр, который необходимо захватить, и щелкните  (Захват).

Полученное неподвижное изображение появится в области **Захвачено кадров (Captured frame(s))**.

#### **Внимание!**

- Из одного видеоизображения можно захватить до 150 кадров.

- Выберите изображения, которые необходимо сохранить, и щелкните **Сохранить (Save)**.

В открывшемся диалоговом окне **Сохранить (Save)** выберите место для сохранения и имя

файла и нажмите кнопку Сохранить (Save).

### **Примечание.**



- Для сохранения созданных неподвижных изображений доступны только форматы JPEG/Exif.

## 6. Нажмите кнопку Выход (Exit).

### **Внимание!**

- Полученные неподвижные изображения будут удалены, если выйти перед их сохранением.

### **Примечание.**

- Из видеоизображения можно автоматически получить несколько неподвижных изображений. Отобразите область Параметры авт. захв. кадра (Auto Frame Capture Settings), затем с помощью кнопки   (Установить начальное время/Установить конечное время) в области предварительного просмотра укажите временной диапазон. В области Параметры авт. захв. кадра (Auto Frame Capture Settings) выберите метод захвата и щелкните Захватить (Capture).
- Имеется возможность исправлять полученные неподвижные изображения в окне Исправить захваченные кадры (Correct Captured Frames). Чтобы открыть окно Исправить захваченные кадры (Correct Captured Frames), в области Захвачено кадров (Captured frame(s)) выберите изображения, которые необходимо исправить, затем щелкните  (исправить изображение).
- Когда окно Печать кадра фильма (Movie Print) отображается в программе Solution Menu EX, полученные неподвижные изображения можно напечатать. Для печати укажите принтер и носитель в области Печать (Print), затем щелкните Печать (Print).
  - При печати из окна Печать кадра фильма (Movie Print) изображения автоматически обрезаются. Поэтому изображения будут напечатаны обрезанными слева и справа.
  - Если перед печатью необходимо настроить область обрезки, сохраните полученные неподвижные изображения и напечатайте их с помощью функции программы Easy-PhotoPrint EX.
- Сохраненные неподвижные изображения можно использовать вместе с другими изображениями для создания альбомов, календарей и т. п. в программе Easy-PhotoPrint EX.

[Наверх](#) 

## Расширенное руководство

Расширенное руководство > Печать с компьютера > Печать с помощью поставляемых приложений > Создание неподвижных изображений из видеоизображений > Окно Захват видеокadra (Video Frame Capture)/Печать кадра фильма (Movie Print)

A161

Easy-PhotoPrint EX

## Окно Захват видеокadra (Video Frame Capture)/Печать кадра фильма (Movie Print)

В данных окнах можно захватывать видеокadra и создавать неподвижные изображения.

В окне Печать кадра фильма (Movie Print) можно печатать полученные неподвижные изображения.

### Внимание!

- Эта функция поддерживается в операционной системе Windows XP и более поздних версиях Windows. Однако она не поддерживается в 64-разрядной версии Windows XP.
- Эта функция не доступна, если не установлена программа ZoomBrowser EX версии 6.5 или более поздней версии (поставляемая с цифровой камерой Canon, поддерживающей запись видеоизображений в формате MOV).
- Если изменить цветовой тон видеоизображения с помощью настроек графического драйвера (видеокарты) или его утилиты, такое изменение не отразится на неподвижных изображениях, полученных из видеоизображения. Поэтому цветовой тон у видеоизображений и полученных неподвижных изображений может различаться.

Чтобы открыть окно Захват видеокadra (Video Frame Capture), щелкните  (Захват кадров из видеоизображения) на экране Выбор изображений (Select Images) или в диалоговом окне Добавление изображения (Add Image). Чтобы отобразить диалоговое окно Добавление изображения (Add Image), выберите страницу, на которую необходимо добавить изображения, на

экране Правка (Edit), затем щелкните  (Добавление изображения).

Чтобы открыть окно Печать кадра фильма (Movie Print), выберите Фотопечать (Photo Print) в программе Solution Menu EX и щелкните значок Печать кадра фильма (Movie Print).

### Примечание.

- Окно Печать кадра фильма (Movie Print), отображенное в программе Solution Menu EX, используется в качестве примера в следующих описаниях. Отображаемое окно различается в зависимости от того, как запущена программа Easy-PhotoPrint EX.



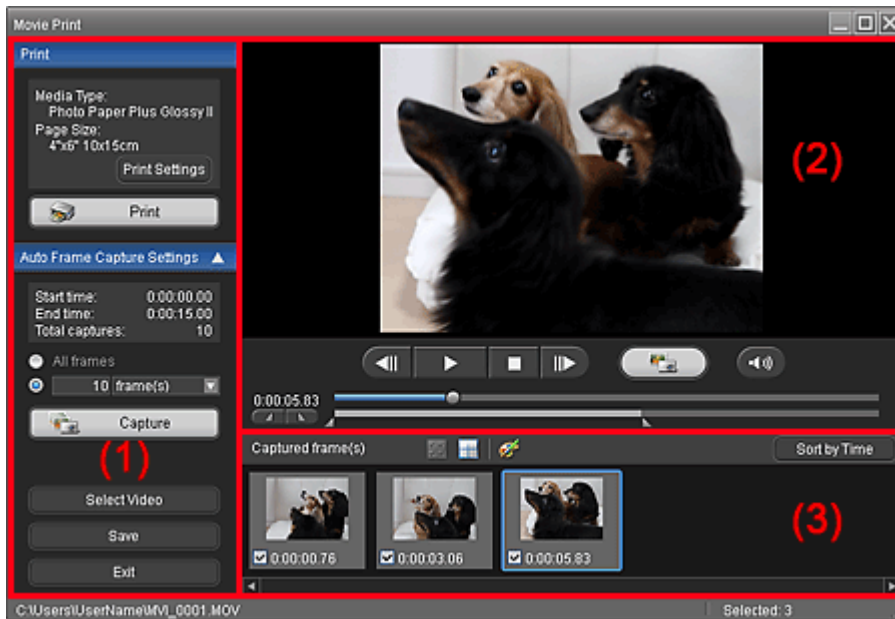

- (1) Область кнопок настроек и управления
- (2) Область предварительного просмотра
- (3) Область захваченных кадров

## (1) Область кнопок настроек и управления

### Область Печать (Print)

Можно печатать полученные неподвижные изображения.



### Примечание.

- Данная функция доступна, только если окно Печать кадра фильма (Movie Print) отображается в программе Solution Menu EX.

### Тип носителя (Media Type)

Отображение типа носителя, указанного в диалоговом окне Параметры печати (Print Settings).

### Размер страницы (Page Size)

Отображение размера страницы, указанного в диалоговом окне Параметры печати (Print Settings).

### Параметры печати (Print Settings)

Отображение диалогового окна Параметры печати (Print Settings), в котором можно задать основные параметры печати (выбрать принтер, носитель и т. д.).

### Печать (Print)

Запуск печати неподвижных изображений, выбранных в области Захвачено кадров (Captured frame(s)).



**Область Параметры авт. захв. кадра (Auto Frame Capture Settings)**

Можно получить несколько неподвижных изображений в соответствии с настройками.

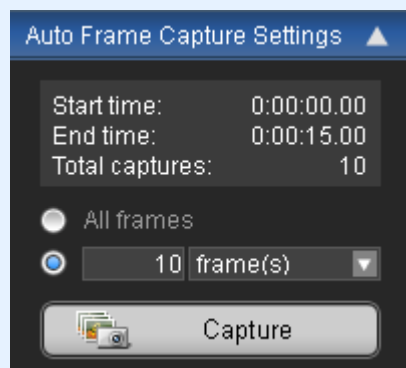
**Примечание.**

- Используйте кнопки (Стрелка вверх/Стрелка вниз), чтобы показать или скрыть область Параметры авт. захв. кадра (Auto Frame Capture Settings).

**Время начала (Start time)/Время заверш. (End time)**

Отображение времени начала или завершения во временном диапазоне, в котором будут захватываться неподвижные изображения.

**Всего захвачено (Total captures)**

Отображения количества неподвижных изображений, которые будут получены.

**Метод захвата**

Выберите Все кадры (All frames), кадр. (frame(s)), инт. (c) (sec. int.) или инт. (кадр) (frame int.).

**Захватить (Capture)**

Получение неподвижных изображений в соответствии с настройками.

Из одного видеозображения одновременно можно захватить до 150 кадров.

**Выбрать видео (Select Video)**

Отображение диалогового окна Выбрать видео (Select Video).

Выберите папку, затем выберите видеозображение, из которого необходимо получить неподвижные изображения.

**Сохранить (Save)**

Сохранение неподвижных изображений, выбранных в области Захвачено кадров (Captured frame(s)).

**Выход (Exit)**

Щелкните, чтобы закрыть окно Захват видеокadra (Video Frame Capture)/Печать кадра фильма (Movie Print).

**(2) Область предварительного просмотра**

Видеозображение, выбранное в диалоговом окне Выбрать видео (Select Video), появляется в области предварительного просмотра.



**(На один кадр назад/На один кадр вперед)**

Щелкните для перехода на один кадр назад или вперед и приостановки воспроизведения. Также можно щелкнуть во время воспроизведения для перехода на один кадр назад или вперед и приостановки воспроизведения.



**(Воспроизведение/Пауза)**

Начало или приостановка воспроизведения видеозображения.

Кнопка (Пауза) появляется во время воспроизведения видеозображения, а

кнопка (Воспроизведение) появляется, когда воспроизведение остановлено.

**(Стоп)**

Остановка воспроизведения видеоизображения.

**(Захват)**

Захват текущего кадра и отображение неподвижного изображения в области Захвачено кадров (Captured frame(s)).

Захватить кадр можно также во время воспроизведения.

**(Отключить звук/Включить звук)**

Включение или выключение звука.

**Шкала воспроизведения**

Отображение хода воспроизведения видеоизображения.

Текущее время воспроизведения отображается слева от шкалы.

**(Установить начальное время/Установить конечное время)**

Установка начального и конечного времени во временном диапазоне, в котором автоматически будут захватываться неподвижные изображения.

### **Примечание.**

- Эти кнопки отображаются, только если отображается область Параметры авт. захв. кадра (Auto Frame Capture Settings).

**Шкала временного диапазона**

Отображение временного диапазона, заданного кнопкой (Установить начальное время/Установить конечное время).

Также установить начальное и конечное время можно, передвигая элемент (Начальная/конечная точка), расположенный под шкалой.

### **Примечание.**

- Шкала отображается, только если отображается область Параметры авт. захв. кадра (Auto Frame Capture Settings).

## **(3) Область захваченных кадров**

Отображение эскизов полученных неподвижных изображений.

Дважды щелкните эскиз для отображения окна Крупнее (Zoom In), в котором можно посмотреть детали изображения.

**(Выбор всех кадров)**

Выберите все изображения, отображенные в области Захвачено кадров (Captured frame(s)).

При выборе изображения рядом с ним появляется флажок.

**(Сброс всех флажков)**

Отмена выбора всех изображений в области Захвачено кадров (Captured frame(s)).

**(Исправить изображение)**

Отображение окна Исправить захваченные кадры (Correct Captured Frames), в котором можно исправить все изображения, выбранные в области Захвачено кадров (Captured frame(s)).

### **Примечание.**

- При захвате кадра, в котором объект или камера значительно сместились, исправление может быть произведено неправильно.

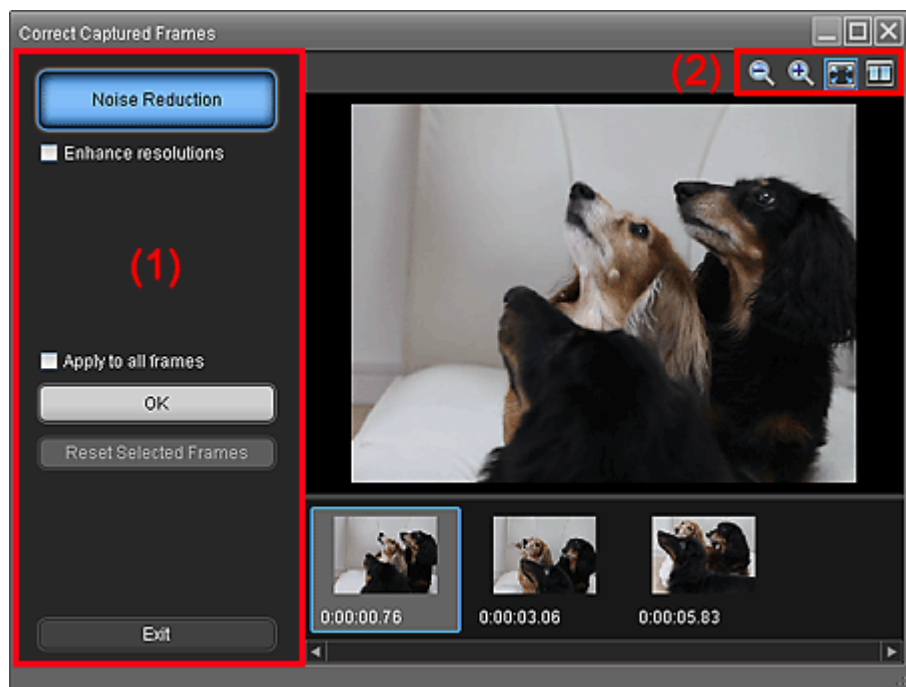

## (1) Область задач

### Ослабление шума (Noise Reduction)

Ослабление шума (изменение тона, которое может появиться на изображениях, снятых цифровой камерой в условиях слабой освещенности, например ночные сюжеты).

### Улучшить разрешение (Enhance resolutions)

Установите этот флажок для грубости (шероховатости) изображений.

### Применить ко всем кадрам (Apply to all frames)

Установите этот флажок, чтобы исправить все изображения из списка эскизов.

### ОК (OK)

Применение функции Ослабление шума (Noise Reduction) к выбранным изображениям или ко всем изображениям. Шум будет ослаблен, что сделает изображения более яркими.

### Примечание.

- Время выполнения исправления зависит от рабочей среды.
- Если установлен флажок Улучшить разрешение (Enhance resolutions), функции Ослабление шума (Noise Reduction) и Улучшить разрешение (Enhance resolutions) применяются одновременно.

### Сброс выбранных кадров (Reset Selected Frames)

Отмена всех исправлений выбранных изображений.

### Выход (Exit)

Закрытие окна Исправить захваченные кадры (Correct Captured Frames) и возврат к окну Захват видеокadra (Video Frame Capture) или Печать кадра фильма (Movie Print). Исходные изображения будут заменены исправленными изображениями.

## (2) Панель инструментов



### (Уменьшение/Увеличение кадра)

Уменьшение или увеличение отображаемого изображения.



### (Весь кадр)

Отображение всего изображения в окне предварительного просмотра.



### (Сравнение)

Отображение окна Сравнить захваченные кадры (Compare Captured Frames). Можно сравнить, как выглядит изображение до и после исправления рядом друг с другом.

Изображение до исправления отображается в левой части, а после исправления отображается в правой части окна.

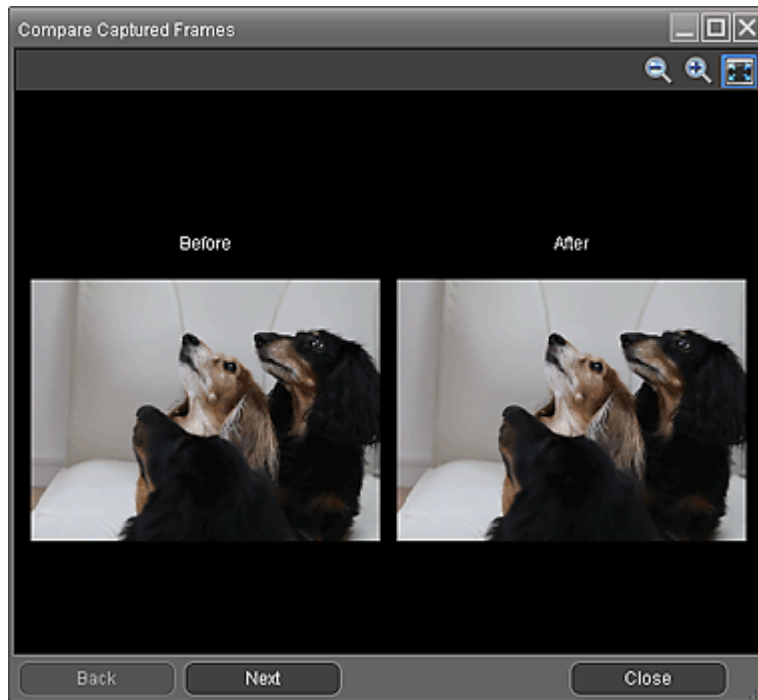

#### Сорт. по врем. (Sort by Time)

Отображение полученных неподвижных изображений, упорядоченных по временному коду.

#### **Примечание.**

- Подробные сведения о создании неподвижных изображений из видеоизображений см. в разделе «[Создание неподвижных изображений из видеоизображений](#)».

[Наверх](#)↑

## Расширенное руководство

Расширенное руководство > Печать с компьютера > Печать с помощью поставляемых приложений > Загрузка изображений с сайтов обмена фотографиями

A170

Easy-PhotoPrint EX

## Загрузка изображений с сайтов обмена фотографиями

Можно осуществлять поиск изображений на сайтах для обмена фотографиями в Интернете и загружать изображения, которые необходимо напечатать.

### Внимание!



- Для использования этой функции требуется подключение к Интернету. Требуется оплата подключения к Интернету.
- В целях использования данной функции название продукта, информация об операционной системе, региональная информация и информация о щелчке кнопки  (Импорт фотографий с сайтов обмена фотографиями) будет собрана и отправлена компании Canon.
  - В некоторых регионах эта функция может быть недоступна.
  - Воспроизведение или изменение охраняемых законом об авторском праве работ другого лица без разрешения правообладателя является незаконным в случаях, отличных от личного использования, использования дома или других применений из ограниченного круга, определенного авторским правом.  
Кроме того, воспроизведение или изменение фотографий людей может нарушать право на неприкосновенность частной жизни.
- Вам может потребоваться разрешение владельца авторских прав на использование его работы в случаях, отличных от личного использования, использования дома или других применений из ограниченного круга, определенного авторским правом. Внимательно изучите информацию, представленную на веб-странице с работой на сайте для обмена фотографиями.  
Перед использованием чужих работ также изучите условия предоставления услуг на сайте для обмена фотографиями.  
Компания Canon не несет ответственности за возникшие при использовании данной функции проблемы, связанные с нарушением авторских прав.
- Эта функция поддерживается в операционной системе Windows XP и более поздних версиях Windows.
- Данный продукт использует приложение Flickr API, но он не одобрен и не сертифицирован компанией Flickr.

1. На экране Выбор изображений (Select Images) щелкните  (Импорт фотографий с сайтов обмена фотографиями).

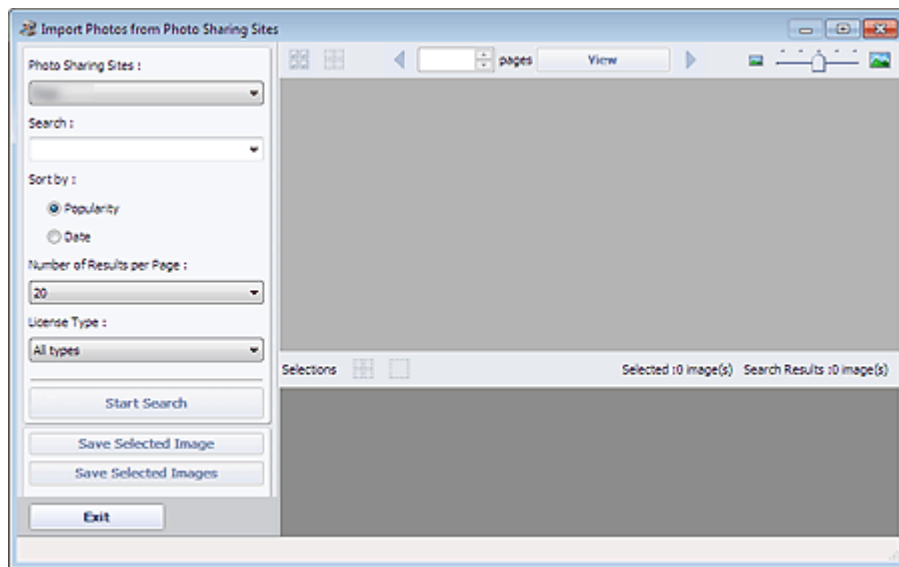
Появляется окно Импорт фотографий с сайта для обмена фотографиями (Import Photos from Photo Sharing Sites).



### Примечание.

- Окно Импорт фотографий с сайта для обмена фотографиями (Import Photos from Photo Sharing Sites) также можно открыть, щелкнув кнопку  (Импорт фотографий с сайта для обмена фотографиями) в диалоговом окне Добавление изображения (Add Image). Чтобы отобразить диалоговое окно Добавление изображения (Add Image), выберите страницу, на которую необходимо добавить изображения, на экране Правка (Edit), затем щелкните  (Добавление изображения).
- Если щелкнуть кнопку  (Импорт фотографий с сайта для обмена фотографиями), появится сообщение о созданных работах и индивидуальных правах. Чтобы скрыть изображение, установите флажок Больше не показывать это сообщение (Do not show this message again).
- Подробную информацию об окне Импорт фотографий с сайта для обмена фотографиями (Import Photos from Photo Sharing Sites) см. в разделе « [Окно Импорт фотографий с сайта для обмена фотографиями \(Import Photos from Photo Sharing Sites\)](#) ».



2. Введите искомый текст в поле Поиск (Search).
3. Установит значения параметров Сортировка (Sort by), Число результатов на странице (Number of Results per Page) и Тип лицензии (License Type).
4. Щелкните Начать поиск (Start Search).

Начнется поиск, затем изображения соответствующие искомому тексту появятся в окне эскизов.

### Внимание!

- Некоторые изображения, например изображения, формат которых отличен от JPEG, не отобразятся.

### Примечание.

- Щелкните  (Перейти на предыдущую страницу) для отображения предыдущей страницы. Щелкните  (Перейти на следующую страницу) для отображения следующей страницы. Кроме того, можно ввести номер страницы в поле ввода номера страницы и щелкнуть Вид (View) для отображения страницы.
- Число результатов поиска (изображений) может быть небольшим в зависимости от языка искомого текста. В этом случае ввод искомого текста на английском языке может увеличить число результатов поиска.

## 5. Выберите изображения, которые необходимо загрузить.

Выбранные изображения отображаются в области Выбор (Selections).

### **Примечание.**

- Можно выбрать до 300 изображений.
- Щелкните  (Отмена выбора всех изображений) для отмены выбора всех изображений в области Выбор (Selections).

Щелкните  (Отмена выбора изображений) для отмены выбора изображений в области Выбор (Selections).

## 6. Щелкните Сохранить выбранное изображение (Save Selected Image) или Сохранить выбранные изобр. (Save Selected Images).

В открывшемся диалоговом окне Сохранить выбранное изображение (Save Selected Image) или Сохранить выбранные изобр. (Save Selected Images) выберите место для сохранения и имя файла и нажмите кнопку Сохранить (Save).

Выбранные изображения сохранены.

### **Примечание.**

- Чтобы сохранить только необходимые изображения, выберите их в области Выбор (Selections) и щелкните Сохранить выбранное изображение (Save Selected Image). Для сохранения всех изображений щелкните Сохранить выбранные изобр. (Save Selected Images).
- Для сохранения загруженных изображений доступны только форматы JPEG/Exif.

## 7. Нажмите кнопку Выход (Exit).

### **Внимание!**

- Результаты поиска (изображения) будут удалены, если выйти перед их сохранением.

[Наверх](#) 

## Расширенное руководство

Расширенное руководство > Печать с компьютера > Печать с помощью поставляемых приложений > Загрузка изображений с сайтов обмена фотографиями > Окно Импорт фотографий с сайта для обмена фотографиями (Import Photos from Photo Sharing Sites)

A171

Easy-PhotoPrint EX

## Окно Импорт фотографий с сайта для обмена фотографиями (Import Photos from Photo Sharing Sites)

В данном окне можно осуществлять поиск изображений на сайтах для обмена фотографиями в Интернете и загружать изображения, которые необходимо напечатать.

### Внимание!

- Для использования этой функции требуется подключение к Интернету. Требуется оплата подключения к Интернету.
- Эта функция поддерживается в операционной системе Windows XP и более поздних версиях Windows.
- Данный продукт использует приложение Flickr API, но он не одобрен и не сертифицирован компанией Flickr.

Чтобы открыть окно Импорт фотографий с сайта для обмена фотографиями (Import Photos from Photo Sharing Sites) щелкните  (Импорт фотографий с сайта для обмена фотографиями) на экране Выбор изображений (Select Images) или в диалоговом окне Добавление изображения (Add Image). Чтобы отобразить диалоговое окно Добавление изображения (Add Image), выберите страницу, на которую необходимо добавить изображения, на экране Правка (Edit), затем щелкните



(Добавление изображения).

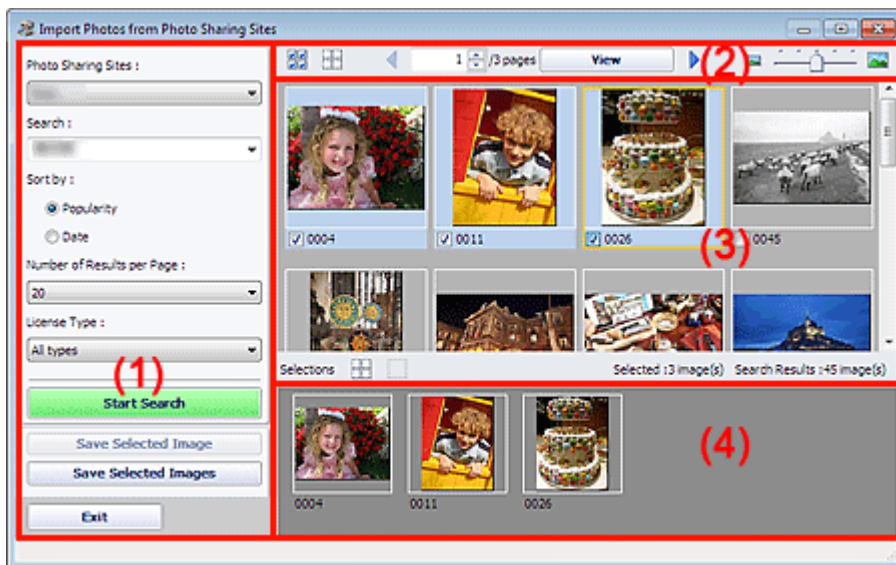

- (1) Область кнопок настроек и управления
- (2) Панель инструментов
- (3) Окно эскизов
- (4) Область выбора

### (1) Область кнопок настроек и управления

#### Сайты для обмена фотографиями (Photo Sharing Sites)

Отображение названия сайта для обмена фотографиями.



**Поиск (Search)**

Введите искомый текст.

**Примечание.**

- Кроме того, можно щелкнуть  (Стрелка вниз) для отображения до 20 записей истории поиска и выбора одного из них.
- При вводе нескольких ключевых слов разделяйте их пробелами.

**Сортировка (Sort by)**

Выбор метода сортировки результатов поиска в окне эскизов. Выберите Популярность (Popularity) или Дата (Date).

После поиска этот параметр изменить нельзя.

**Число результатов на странице (Number of Results per Page)**

Выберите число изображений, отображаемых в окне эскизов: 10, 20 или 30.

После поиска этот параметр изменить нельзя.

**Тип лицензии (License Type)**

Выберите тип лицензии искомых изображений: Все типы (All types), Лицензия CC (Некоммерческая) (CC license (Non-Commercial)) или Лицензия CC (другие типы) (CC license (Others)).

Выберите Все типы (All types) для отображения всех изображений независимо от их типа.

Выберите Лицензия CC (Некоммерческая) (CC license (Non-Commercial)) для отображения изображений с лицензией CC, которые можно использовать только для некоммерческих целей. Выберите Лицензия CC (другие типы) (CC license (Others)) для отображения других изображений с лицензией CC.

**Примечание.**

- типы лицензии различаются в зависимости от изображения. Наведите указатель мыши на изображение для отображения всплывающей подсказки, где можно проверить тип лицензии.

Тип лицензии (License Type)	Тип лицензии	Условия и запреты на использование (Руководствуйтесь данными условиями при использовании изображений с лицензиями CC, за исключением случаев личного использования или использования дома.)
Все типы (All types)	Все права защищены	Несанкционированное копирование изображений является незаконным за исключением случаев личного использования, использования дома или других применений из ограниченного круга. Копирование портретов (фотографий людей) может нарушать личные права.
	С указанием авторства — Некоммерческая (лицензия CC)	- В своей работе необходимо указывать название оригинальной работы и обладателя лицензии на нее. - Работу нельзя использовать в коммерческих целях.
	С указанием авторства — Некоммерческая — Без производных (лицензия CC)	- В своей работе необходимо указывать название оригинальной работы и обладателя лицензии на нее. - Работу нельзя использовать в коммерческих целях. - Нельзя изменять работу.
	С указанием авторства — Некоммерческая — С сохранением условий (лицензия CC)	- В своей работе необходимо указывать название оригинальной работы и обладателя лицензии на нее. - Работу нельзя использовать в коммерческих целях. - Даже если Ваша работа основана на работе

		других пользователей, необходимо применить к ней те же условия, что были установлены обладателем лицензии на оригинальную работу.
	С указанием авторства (лицензия CC)	- В своей работе необходимо указывать название оригинальной работы и обладателя лицензии на нее.
	С указанием авторства — Без производных (лицензия CC)	- В своей работе необходимо указывать название оригинальной работы и обладателя лицензии на нее. - Нельзя изменять работу.
	С указанием авторства — С сохранением условий (лицензия CC)	- В своей работе необходимо указывать название оригинальной работы и обладателя лицензии на нее. - Даже если Ваша работа основана на работе других пользователей, необходимо применить к ней те же условия, что были установлены обладателем лицензии на оригинальную работу.
Лицензия CC (Некоммерческая) (CC license (Non-Commercial))	С указанием авторства — Некоммерческая (лицензия CC)	- В своей работе необходимо указывать название оригинальной работы и обладателя лицензии на нее. - Работу нельзя использовать в коммерческих целях.
	С указанием авторства — Некоммерческая — Без производных (лицензия CC)	- В своей работе необходимо указывать название оригинальной работы и обладателя лицензии на нее. - Работу нельзя использовать в коммерческих целях. - Нельзя изменять работу.
	С указанием авторства — Некоммерческая — С сохранением условий (лицензия CC)	- В своей работе необходимо указывать название оригинальной работы и обладателя лицензии на нее. - Работу нельзя использовать в коммерческих целях. - Даже если Ваша работа основана на работе других пользователей, необходимо применить к ней те же условия, что были установлены обладателем лицензии на оригинальную работу.
Лицензия CC (другие типы) (CC license (Others))	С указанием авторства (лицензия CC)	- В своей работе необходимо указывать название оригинальной работы и обладателя лицензии на нее.
	С указанием авторства — Без производных (лицензия CC)	- В своей работе необходимо указывать название оригинальной работы и обладателя лицензии на нее. - Нельзя изменять работу.
	С указанием авторства — С сохранением условий (лицензия CC)	- В своей работе необходимо указывать название оригинальной работы и обладателя лицензии на нее. - Даже если Ваша работа основана на работе других пользователей, необходимо применить к ней те же условия, что были установлены обладателем лицензии на оригинальную работу.

Начинается поиск изображений, затем изображения соответствующие искомому тексту отображаются в окне эскизов.

### **Внимание!**

- Некоторые изображения, например изображения, формат которых отличен от JPEG, не отобразятся.

#### **Сохранить выбранное изображение (Save Selected Image)**

Сохранение изображений, выбранных в области Выбор (Selections).

#### **Сохранить выбранные изобр. (Save Selected Images)**

Сохранение всех изображений из области Выбор (Selections).

#### **Выход (Exit)**

Щелкните, чтобы закрыть окно Импорт фотографий с сайта для обмена фотографиями (Import Photos from Photo Sharing Sites).

## **(2) Панель инструментов**

### **(Выбор всех изображений)**

Выбор всех отображений на странице, показанных в окне эскизов.  
При выборе изображения рядом с ним появляется флажок.

### **Примечание.**

- Можно выбрать до 300 изображений.

### **(Сброс всех флажков)**

Отмена выбора всех изображений на странице, показанных в окне эскизов.

### **(Перейти на предыдущую страницу/Перейти на следующую страницу)**

Отображение предыдущей или следующей страницы.

 / 3 pages 

**Поле ввода номера страницы/всего страниц/Вид (View)**

Введите номер страницы и щелкните Вид (View) для отображения страницы.

### **Регулятор размера эскиза**

Изменение размера изображений в окне эскизов.  
Перемещайте регулятор влево для уменьшения или вправо для увеличения изображений.

## **(3) Окно эскизов**

Отображение эскизов (уменьшенных изображений) результатов поиска (изображений). Название отображается под каждым эскизом.

Для выбора изображения щелкните эскиз или установите флажок.

### **Внимание!**

- Из-за ограничений сайтов для обмена фотографиями, если результатом поиска служит более 4000 изображений, те же изображения, что содержатся на странице с 4001 изображением, будут отображаться и на всех последующих страницах.  
Например, если для параметра Число результатов на странице (Number of Results per Page) задано значение 20, изображения на странице 201 совпадают с изображениями на странице 202 и последующих страницах.

### **Примечание.**

- Наведите указатель мыши на эскиз для отображения его названия, типа лицензии и другой информации.
- Щелкните эскиз правой кнопкой мыши и выберите Открыть веб-страницу с работой (Open web page of work) в отображаемом меню для запуска обозревателя и отображения страницы сайта для обмена фотографиями, на которой размещено изображение.

#### (4) Область выбора

Эскизы изображений, выбранные в окне эскизов, отображаются вместе с числом изображений (число выбранных изображений/число результатов поиска).



##### (Отмена выбора всех изображений)

Отмена выбора всех изображений в области Выбор (Selections).



##### (Отмена выбора изображений)

Отмена выбора изображений, выбранных в области Выбор (Selections).



#### Примечание.

- Подробные сведения о загрузке изображений с сайта для обмена фотографиями см. в разделе «[Загрузка изображений с сайтов обмена фотографиями](#)».

[Наверх](#) ↕

## Расширенное руководство

Расширенное руководство > Печать с компьютера > Печать с помощью поставляемых приложений > Вопросы и ответы

---

A200

Easy-PhotoPrint EX

---

### Вопросы и ответы

- ➔ Как можно переместить (или скопировать) сохраненный файл?
- ➔ С какой стороны показанного изображения начинается печать?
- ➔ Как при печати сделать поля одинаковыми?
- ➔ Что означают метки "O1" и "O4"?

[Наверх](#)↑

## Расширенное руководство

Расширенное руководство > Печать с компьютера > Печать с помощью поставляемых приложений > Вопросы и ответы > Как можно переместить (или скопировать) сохраненный файл?

A095

Easy-PhotoPrint EX



## Как можно переместить (или скопировать) сохраненный файл?

Если необходимо переместить (или скопировать) созданный и сохраненный в программе Easy-PhotoPrint EX файл в другую папку, необходимо также скопировать и папку, которая автоматически создается при сохранении файла.

Например, при сохранении файла с именем "MyAlbum.el1" в той же папке автоматически создается папка с именем "MyAlbum.el1.Data", в которой содержится файл "MyAlbum.el1". Чтобы переместить (или скопировать) файл "MyAlbum.el1" в другую папку, необходимо скопировать и папку "MyAlbum.el1.Data". В папке "MyAlbum.el1.Data" содержатся фотографии, используемые в альбоме.

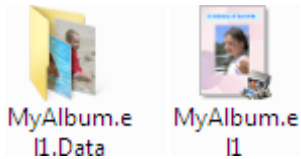

### Примечание.

- В зависимости от элементов значки могут отличаться.

### Внимание!

- Не изменяйте имя папки с данными, иначе будет невозможно отобразить фотографии (изображения), отредактированные в программе Easy-PhotoPrint EX.

[Наверх](#) 

## Расширенное руководство

Расширенное руководство > Печать с компьютера > Печать с помощью поставляемых приложений > Вопросы и ответы > С какой стороны показанного изображения начинается печать?

A096

Easy-PhotoPrint EX



## С какой стороны показанного изображения начинается печать?

Как описывается ниже, печать начинается с левой стороны изображения, показанного на экране Макет/печать (Layout/Print).

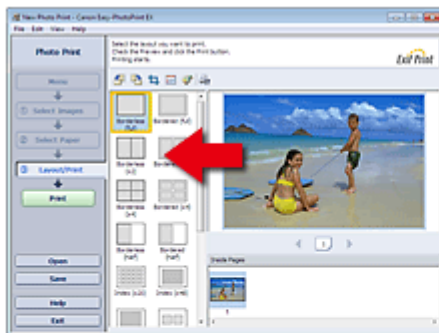

Выход бумаги идет в направлении, показанном стрелкой.

Для получения дополнительной информации о печати на лицевой и обратной сторонах бумаги, а также о том, как загружать бумагу, см. руководство по эксплуатации принтера.

[Наверх](#)

## Расширенное руководство

Расширенное руководство > Печать с компьютера > Печать с помощью поставляемых приложений > Вопросы и ответы > Как при печати сделать поля одинаковыми?

A097

Easy-PhotoPrint EX



### Как при печати сделать поля одинаковыми?

При печати на макете с полями расположенные справа и слева или сверху и снизу поля могут стать шире остальных, в зависимости от изображения и принтера.

Чтобы печатать всегда с одинаковыми полями, установите флажок Всегда выполнять обрезку изображений, когда выбран макет с полями (Always crop images when selecting a layout with margins) на вкладке Дополнительно (Advanced) в диалоговом окне Параметры (Preferences).

Для отображения диалогового окна Параметры (Preferences) щелкните  (Параметры) на экране Макет/печать (Layout/Print) или выберите пункт Параметры... (Preferences...) в меню Файл (File).

Обрежьте фотографию в индивидуальном порядке, чтобы сделать поля одинаковыми.

➔ [Обрезка фотографий \(Фотопечать\)](#)

#### **Примечание.**

- Этот параметр доступен, только если выбран параметр Фотопечать (Photo Print).

[Наверх](#)↑



## Расширенное руководство

Расширенное руководство > Печать с компьютера > Печать с помощью поставляемых приложений > Вопросы и ответы > Что означают метки "O1" и "O4"?

A098

Easy-PhotoPrint EX



### Что означают метки "O1" и "O4"?

При печати альбома метки, например "O1" и "O4", печатаются в качестве номеров страниц.

Метки "O1" и "O4" обозначают переднюю и заднюю обложки соответственно.

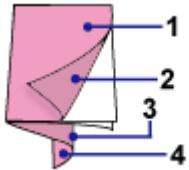

O1: Передняя обложка

O2: Внутренняя сторона передней обложки

O3: Внутренняя сторона задней обложки

O4: Задняя обложка

#### **Примечание.**

- Сообщение «O2»/«O3» отображается, только если установлен флажок Оставить обратную сторону передней обложки пустой (Leave the inside of front cover blank)/Оставить обратную сторону задней обложки пустой (Leave the inside of back cover blank) в диалоговом окне Параметры обложки (Cover Options).

[Наверх](#) 

## Расширенное руководство

Расширенное руководство > Печать с компьютера > Печать с помощью поставляемых приложений > Параметры фотопечати

---

A101

**Easy-PhotoPrint EX**

### Параметры фотопечати

- ➔ Печать фотографий с яркими цветами
- ➔ Ослабление шума при фотопечати
- ➔ Обрезка фотографий (Фотопечать)
- ➔ Печать даты на фотографиях (Фотопечать)
- ➔ Печать нескольких фотографий на одной странице
- ➔ Печать указателя
- ➔ Печать фото на документы (ID Photo Print)
- ➔ Печать информации о фотографии
- ➔ Сохранение фотографий
- ➔ Открытие сохраненных файлов

[Наверх ↗](#)

## Расширенное руководство

Расширенное руководство > Печать с компьютера > Печать с помощью поставляемых приложений > Параметры фотопечати > Печать фотографий с яркими цветами

A071

Easy-PhotoPrint EX



## Печать фотографий с яркими цветами

Установите флажок Vivid Photo на экране Выбор бумаги (Select Paper), чтобы усилить цвета фотографии перед печатью.

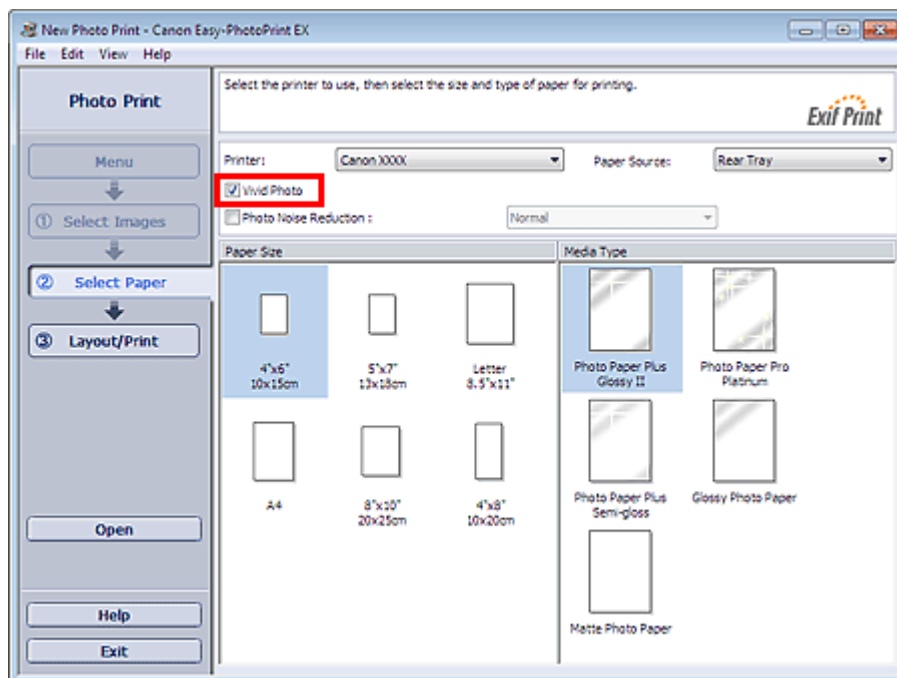

### Внимание!

- Данная функция доступна только при печати на принтерах, поддерживающих функцию увеличения яркости фотографий.
- Эта функция недоступна, если выбран параметр включить профиль ICC (Enable ICC Profile) на вкладке Дополнительно (Advanced) диалогового окна Параметры (Preferences).

### Примечание.

- Даже если флажок Vivid Photo установлен, этот эффект применяется только для отпечатанного изображения. Исходное изображение и изображение в окне предварительного просмотра не меняются.

[Наверх↑](#)

## Расширенное руководство

Расширенное руководство > Печать с компьютера > Печать с помощью поставляемых приложений > Параметры фотопечати > Ослабление шума при фотопечати

A072

Easy-PhotoPrint EX



## Ослабление шума при фотопечати

Когда снимок делается цифровой камерой в условиях слабой освещенности (например, ночной сюжет), на изображении могут появиться искажения.

Установите флажок Ослабление шума при фотопечати (Photo Noise Reduction) на экране Выбор бумаги (Select Paper), чтобы уменьшить шум и сделать фотографии ярче.

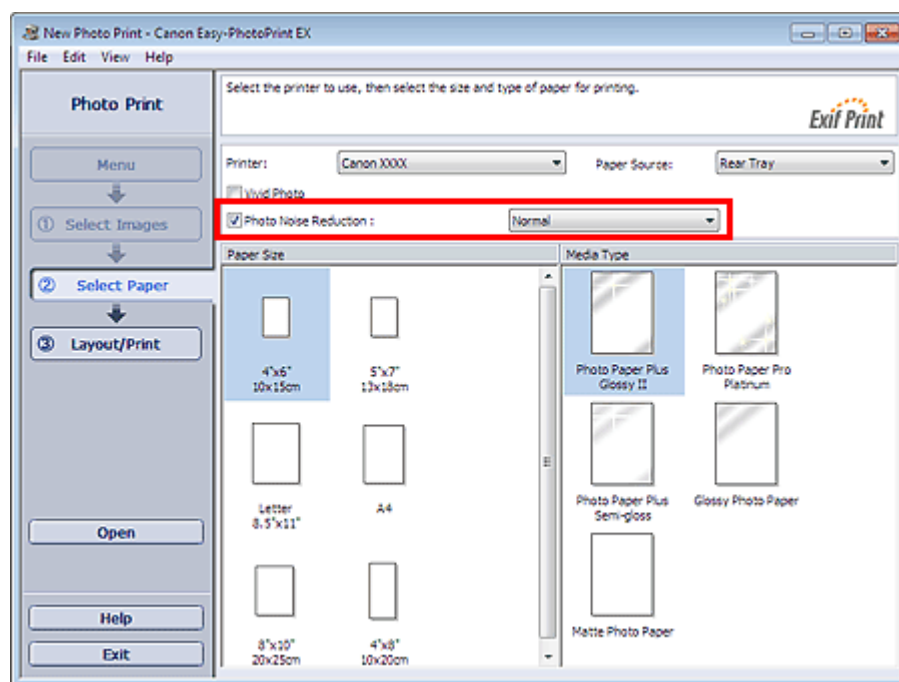

### Внимание!

- Эта функция недоступна, если выбран параметр включить профиль ICC (Enable ICC Profile) на вкладке Дополнительно (Advanced) диалогового окна Параметры (Preferences).

### Примечание.

- При сильном шуме измените значение параметра Обычн. (Normal) на Сильное (Strong).
- Функция ослабления искажений применяется только к отпечатанному изображению. Исходное изображение и изображение в окне предварительного просмотра не меняются.

[Наверх](#)

## Расширенное руководство

Расширенное руководство > Печать с компьютера > Печать с помощью поставляемых приложений > Параметры фотопечати > Обрезка фотографий (Фотопечать)

A073

Easy-PhotoPrint EX



## Обрезка фотографий (Фотопечать)

Обрезка позволяет удалить ненужные части фотографии, выбрав только необходимое.

Щелкните  (Обрезка изображения) на экране Макет/печать (Layout/Print) или дважды щелкните предварительный просмотр изображения.

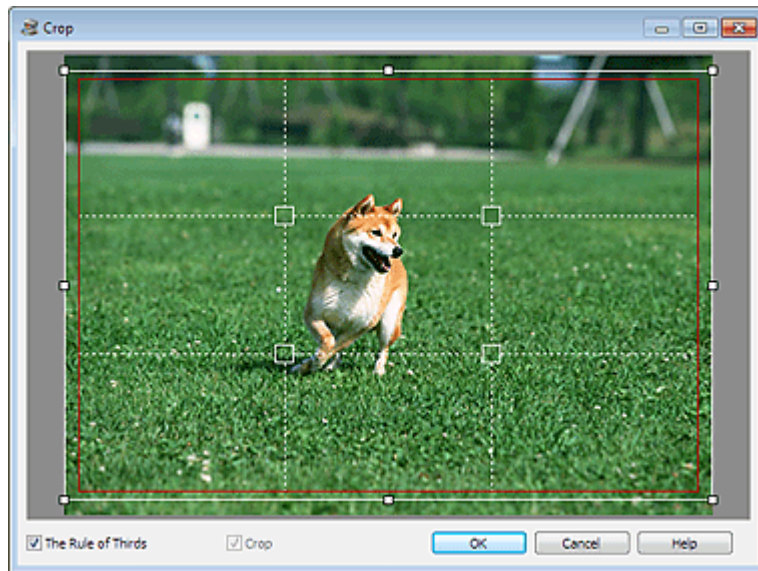

Настройте область обрезки, перетаскивая небольшие белые квадраты на изображении, и нажмите кнопку ОК (OK).

### Примечание.

- Чтобы переместить область обрезки, поместите курсор в пределы белой рамки и перетащите ее. Чтобы изменить размер области обрезки, перетащите белые линии.
- Установите флажок Правило трех частей (The Rule of Thirds), чтобы вывести на экран белые пунктирные линии. Чтобы создать гармоничную композицию, перетащите любую точку пересечения линий (белые квадраты) или любую белую пунктирную линию на главный объект фотографии.

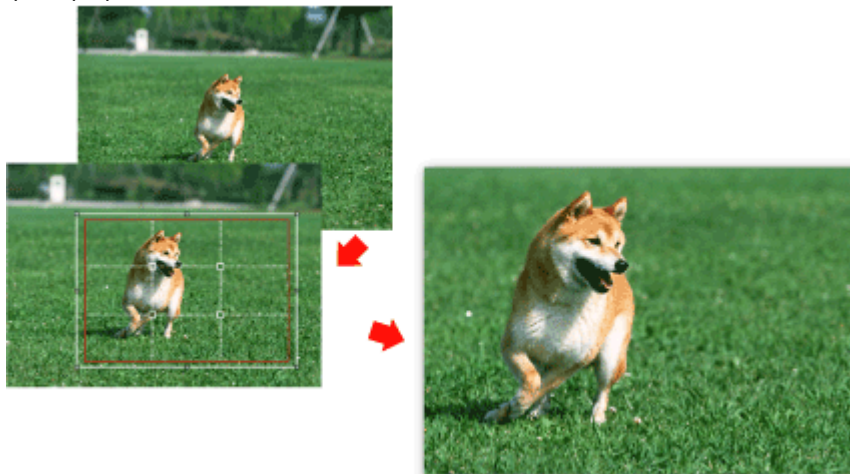

- Функция обрезки применяется только к отпечатанному изображению. Исходное изображение

обрезано не будет.

- Подробные сведения об окне Обрезка (Crop) см. в справке.
- 

[Наверх↑](#)

## Расширенное руководство

Расширенное руководство > Печать с компьютера > Печать с помощью поставляемых приложений > Параметры фотопечати > Печать даты на фотографиях (Фотопечать)

A074

Easy-PhotoPrint EX



## Печать даты на фотографиях (Фотопечать)

Для печати на фотографии даты снимка щелкните  (Параметры даты) на экране Макет/печать (Layout/Print) затем установите флажок Печать даты (Print date) в диалоговом окне Параметры даты (Date Settings).

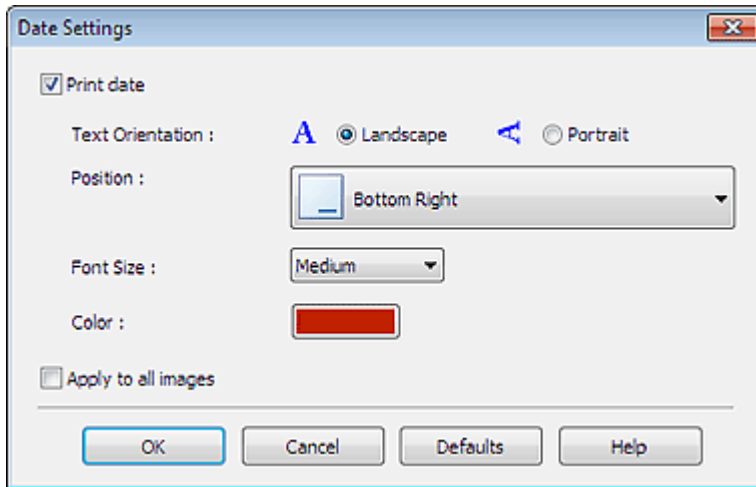

### Примечание.

- Дата отображается в кратком формате (мм/дд/гггг и т.п.), установленном в операционной системе.
- Подробные сведения о настройке даты см. в справке.

[Наверх](#) 

## Расширенное руководство

Расширенное руководство > Печать с компьютера > Печать с помощью поставляемых приложений > Параметры фотопечати > Печать нескольких фотографий на одной странице

A076

Easy-PhotoPrint EX



## Печать нескольких фотографий на одной странице

Можно печатать несколько фотографий на одной странице, выбрав макет с несколькими фотографиями на экране Макет/печать (Layout/Print).



### Примечание.

- Более подробную информацию о выборе фотографий см. в следующем разделе.  
➔ [Выбор фотографий](#)
- Количество фотографий, которые можно разместить на одном листе, и варианты их расположения могут меняться в зависимости от типа носителя.
- Фотографии располагаются в следующем порядке.  
Пример. Без полей (x4) (Borderless (x4))

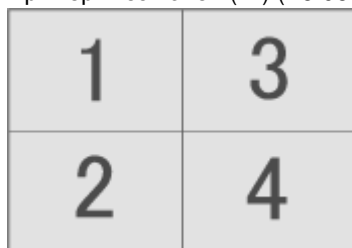

- Порядок печати можно изменить с помощью параметра Порядок печати (Printing Order) на вкладке Печать (Print) в диалоговом окне Параметры (Preferences).  
Доступны следующие виды порядков печати: По дате (By Date), По имени (By Name) и По выбору (By Selection).

Для отображения диалогового окна Параметры (Preferences) щелкните  (Параметры) или выберите Параметры... (Preferences...) в меню Файл (File).



## Расширенное руководство

Расширенное руководство > Печать с компьютера > Печать с помощью поставляемых приложений > Параметры фотопечати > Печать указателя

A077

Easy-PhotoPrint EX



## Печать указателя

Можно напечатать указатель выбранных фотографий. При печати указателя на одном листе печатаются эскизы всех фотографий. Это полезно для управления фотографиями.

Чтобы напечатать указатель, выберите макет «Указатель» (Index) на экране Макет/печать (Layout/Print).

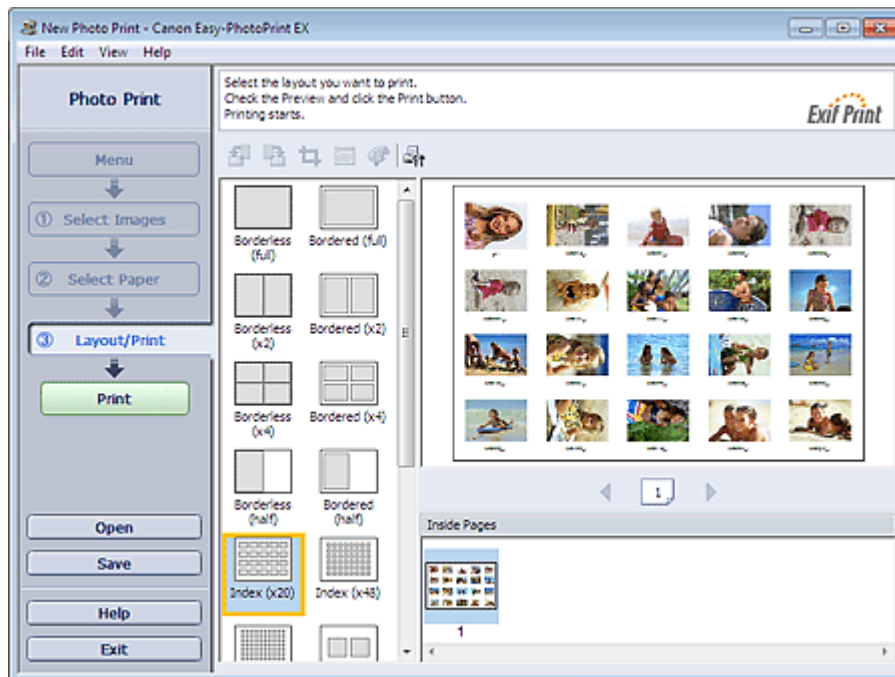

### Внимание!

- Нельзя напечатать указатель, если выбран один из указанных ниже размеров бумаги.  
- Кредитная карточка (Credit Card)
- На одной странице можно напечатать до 80 изображений.

### Примечание.

- Более подробную информацию о выборе фотографий см. в следующем разделе.  
➔ **Выбор фотографий**
- Фотографии располагаются в следующем порядке.  
Пример. Указатель (x20) (Index (x20))

1	2	3	4	5
6	7	8	9	10
11	12	13	14	15
16	17	18	19	20

- Порядок печати можно изменить с помощью параметра Порядок печати (Printing Order) на вкладке Печать (Print) в диалоговом окне Параметры (Preferences).  
Доступны следующие виды порядков печати: По дате (By Date), По имени (By Name) и По выбору (By Selection).

Для отображения диалогового окна Параметры (Preferences) щелкните  (Параметры) или выберите Параметры... (Preferences...) в меню Файл (File).

---

[Наверх](#)↑

## Расширенное руководство

Расширенное руководство > Печать с компьютера > Печать с помощью поставляемых приложений > Параметры фотопечати > Печать фото на документы (ID Photo Print)

A078

Easy-PhotoPrint EX



## Печать фото на документы (ID Photo Print)

Можно напечатать различные фотографии на документы.

### Внимание!

- Полученные фотографии могут не подойти для официальных документов. Подробную информацию можно получить в учреждении, для которого предназначаются эти фотографии.

Для печати фото на документы выберите значение 10x15cm 4"x6" (4"x6" 10x15cm) для параметра Размер бумаги (Paper Size) на экране Выбор бумаги (Select Paper) и выберите макет фото на документы в списке макетов на экране Макет/печать (Layout/Print).

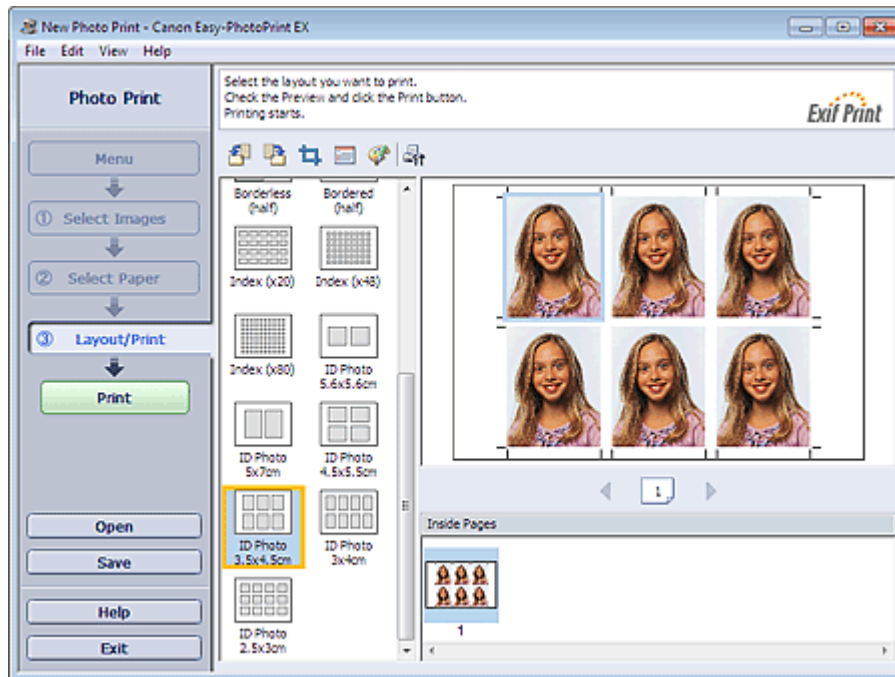

### Примечание.

- Количество рамок на одной странице может отличаться в зависимости от формата фотографии для документов, которую нужно создать. Проверьте количество рамок на макетах, отображаемых на экране Макет/печать (Layout/Print), а затем укажите количество копий на экране Выбор изображений (Select Images). Можно выбрать одну или несколько фотографий и выполнить на одной странице печать фотографий для документов различных типов.
- Более подробную информацию о выборе фотографий см. в следующем разделе.
  - ➔ [Выбор фотографий](#)
- Фотографии располагаются в следующем порядке.
 

Пример. На докум. 3.5x4.5cm (ID Photo 3.5x4.5cm)

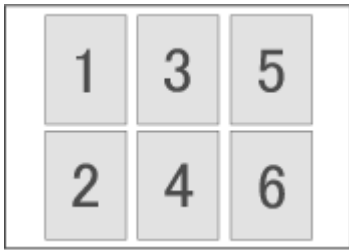

- Порядок печати можно изменить с помощью параметра Порядок печати (Printing Order) на вкладке Печать (Print) в диалоговом окне Параметры (Preferences).  
Доступны следующие виды порядков печати: По дате (By Date), По имени (By Name) и По выбору (By Selection).

Для отображения диалогового окна Параметры (Preferences) щелкните  (Параметры) или выберите Параметры... (Preferences...) в меню Файл (File).

- Фотографии на документы можно напечатать только на бумаге размера 10x15cm 4"x6" (4"x6" 10x15cm).

## Расширенное руководство

Расширенное руководство > Печать с компьютера > Печать с помощью поставляемых приложений > Параметры фотопечати > Печать информации о фотографии

A079

Easy-PhotoPrint EX



## Печать информации о фотографии

Фотографию и информацию Exif можно напечатать рядом.

Для такой печати выберите значение Letter 8.5"x11" или A4 для параметра Размер бумаги (Paper Size) на экране Выбор бумаги (Select Paper) и выберите Данные снимка (Captured Info) в списке макетов на экране Макет/печать (Layout/Print).

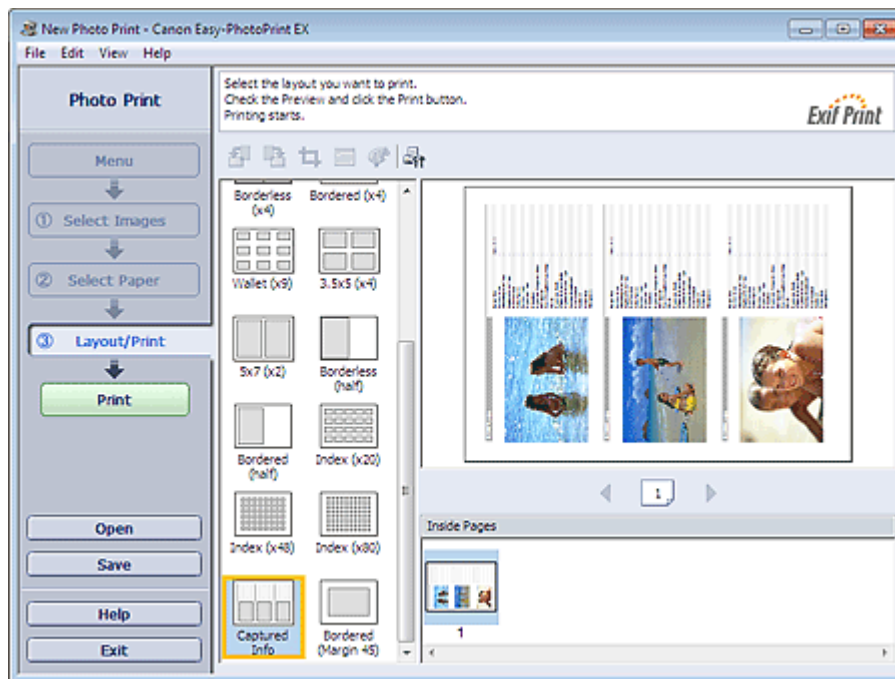

### Примечание.

- Более подробную информацию о выборе фотографий см. в следующем разделе.  
➔ [Выбор фотографий](#)
- Эту функция доступна только при использовании бумаги формата Letter 8.5"x11" и A4.

[Наверх](#)

## Расширенное руководство

Расширенное руководство > Печать с компьютера > Печать с помощью поставляемых приложений > Параметры фотопечати > Сохранение фотографий

A092

Easy-PhotoPrint EX



## Сохранение фотографий

Отредактированные фотографии можно сохранять. Можно сохранить информацию об обрезке и макет.

Нажмите кнопку Сохранить (Save) на экране Макет/печать (Layout/Print).

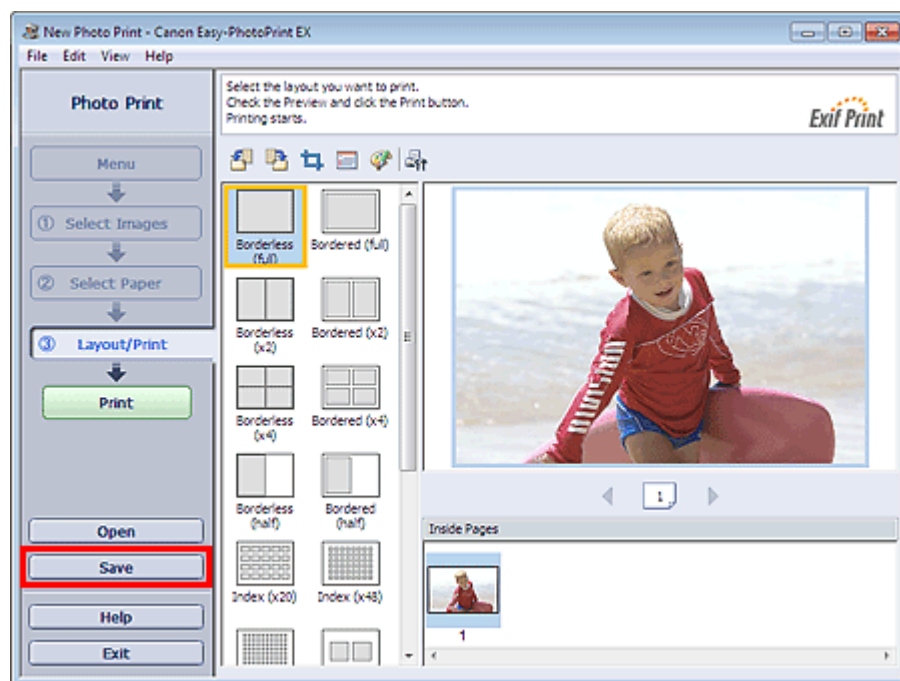

В открывшемся диалоговом окне Сохранить как (Save As) выберите место для сохранения и имя файла и нажмите кнопку Сохранить (Save).

### Внимание!

- При редактировании и повторном сохранении сохраненного файла исходный файл будет перезаписан. Чтобы сохранить файл заново с новым именем или в другом месте, выберите команду Сохранить как... (Save As...) в меню Файл (File) и сохраните файл.

### Примечание.

- Кнопка Сохранить (Save) не отображается на экранах Выбор изображений (Select Images) и Выбор бумаги (Select Paper).

[Наверх](#)

## Расширенное руководство

Расширенное руководство > Печать с компьютера > Печать с помощью поставляемых приложений > Параметры фотопечати > Открытие сохраненных файлов

A093

Easy-PhotoPrint EX



## Открытие сохраненных файлов

Можно открыть созданные в программе Easy-PhotoPrint EX файлы.

### 1. Нажмите Библиотека (Library) в Меню (Menu).

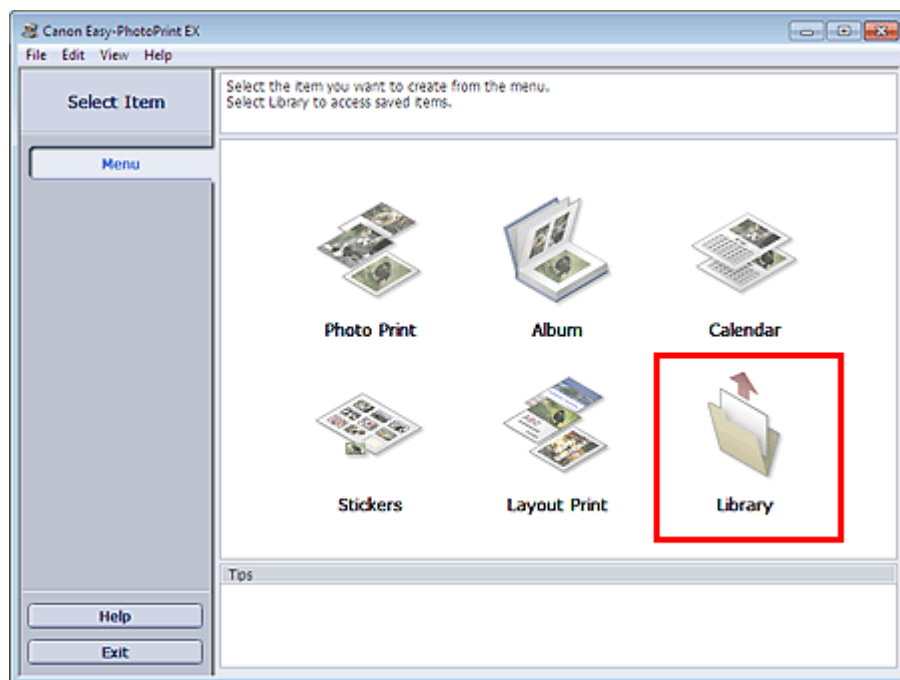

Откроется диалоговое окно Открыть (Open).

Можно проверять файлы, созданные и сохраненные с помощью программы Easy-PhotoPrint EX путем просмотра значков (только для Windows 7/Windows Vista) или эскизов.

### Внимание!

- При использовании 64-разрядных версий Windows 7, Windows Vista или Windows XP содержимое файлов не отображается в проводнике.

### 2. Выберите открываемый файл и нажмите Открыть (Open).

Появится экран Макет/печать (Layout/Print).

### 3. Отредактируйте файл при необходимости.

#### Примечание.

- Easy-PhotoPrint EX поддерживает файлы следующего типа (со следующим расширением).
  - Файл для фотопечати программы Easy-PhotoPrint EX (.el6)
- Файлы, созданные в программе Easy-PhotoPrint EX, можно открыть описанными ниже способами (помимо выбора пункта Библиотека (Library) в Меню (Menu)).
  - Щелкните Открыть (Open) в области кнопок каждого экрана, затем выберите файл, который необходимо изменить.
  - Дважды щелкните файл.
  - В меню Файл (File) щелкните Открыть... (Open...) и выберите редактируемый файл.

- Недавно открывавшийся файл можно также открыть, нажав имя файла в меню Файл (File).
- 

[Наверх](#)↑



## Расширенное руководство

Расширенное руководство > Печать с компьютера > Печать с помощью поставляемых приложений > Другие параметры

---

A102

**Easy-PhotoPrint EX**

## Другие параметры

- ➔ Изменение макета
- ➔ Изменение фона
- ➔ Добавление фотографий
- ➔ Изменение положения фотографий
- ➔ Замена фотографий
- ➔ Изменение положения, угла и размера фотографий
- ➔ Обрезка фотографий
- ➔ Добавление рамок к фотографиям
- ➔ Печать даты на фотографиях
- ➔ Добавление комментариев к фотографиям
- ➔ Добавление текста к фотографиям
- ➔ Сохранение
- ➔ Настройка праздников
- ➔ Настройка вида календаря
- ➔ Открытие сохраненных файлов

[Наверх ↕](#)

## Расширенное руководство

Расширенное руководство > Печать с компьютера > Печать с помощью поставляемых приложений > Другие параметры > Изменение макета

A080

Easy-PhotoPrint EX



## Изменение макета

Изменить макет можно отдельно для каждой страницы.

На экране Правка (Edit) выберите страницу, для которой необходимо изменить макет, и щелкните



(Изменение макета).

Выберите требуемый макет в диалоговом окне Изменение макета (Change Layout) и нажмите кнопку ОК (OK).

### Альбом

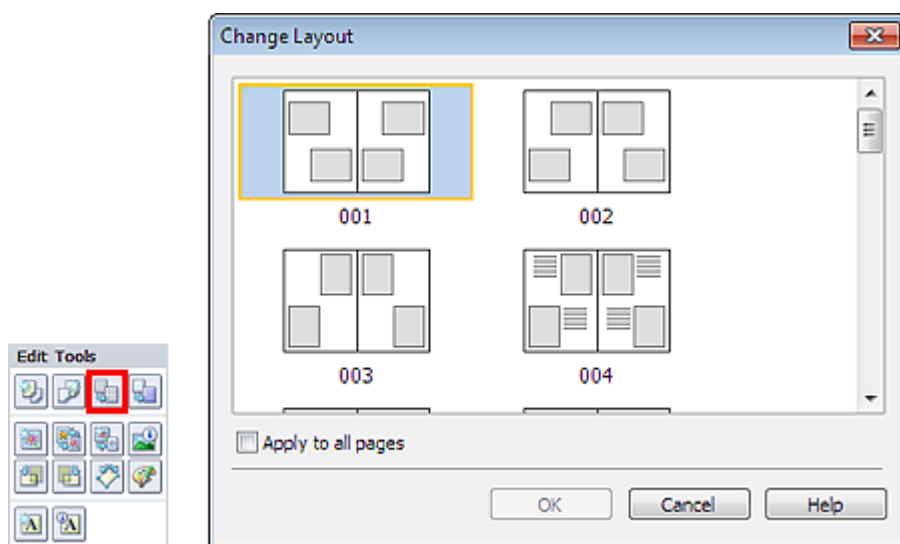

### Внимание!

- Если новый макет содержит количество рамок, отличное от количества рамок текущего макета, может произойти следующее.
 

Если количество рамок на макете увеличилось	: Изображения со следующих страниц будут перемещены так, чтобы заполнить все рамки в новом макете.
Если количество рамок на макете уменьшилось	: Будет добавлено такое количество новых страниц макета, чтобы разместить все изображения на текущих страницах макета.
- Если поменять текущий макет для передней или задней обложки на макет с меньшим количеством рамок, лишние изображения будут удалены, начиная с изображения, добавленного на старую страницу макета последним.

### Примечание.

- Доступные макеты зависят от параметров Размер бумаги (Paper Size), Ориентация (Orientation) или выбранного типа страницы (передняя обложка, внутренние страницы или задняя обложка).
- Установите флажок Применить ко всем страницам (Apply to all pages), чтобы заменить макеты всех страниц выбранным макетом.

## Календарь

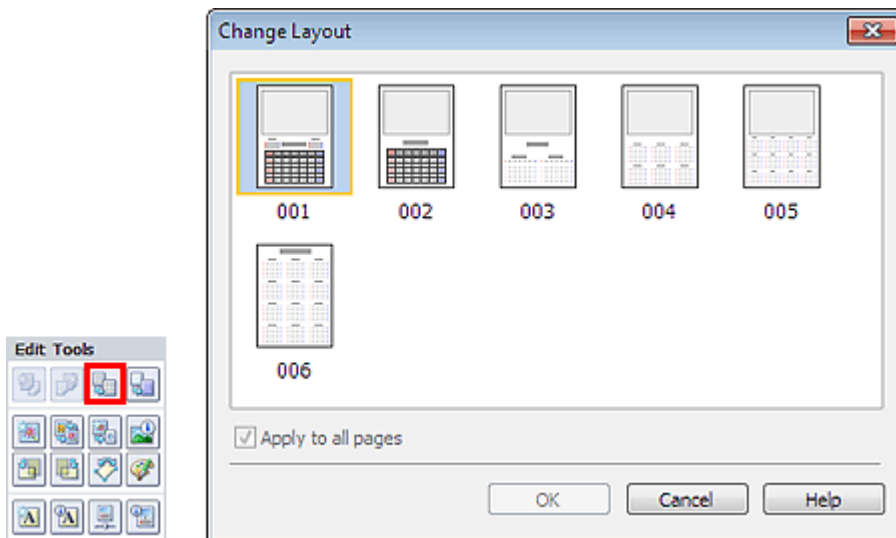

### Внимание!

- Макеты всех страниц меняются на новый выбранный макет.
- Все изображения, не соответствующие новому макету, будут собраны на последней странице.

### Примечание.

- Доступные макеты могут меняться в зависимости от значений Размер бумаги (Paper Size) и Ориентация (Orientation).

## Печать макета

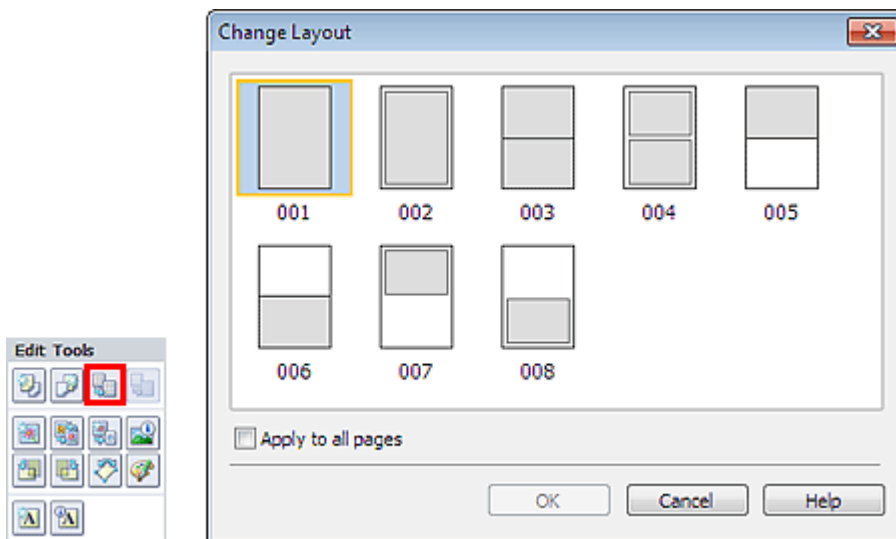

### Внимание!

- Если новый макет содержит количество рамок, отличное от количества рамок текущего макета, может произойти следующее.
 

Если количество рамок на макете увеличилось	: Изображения со следующих страниц будут перемещены так, чтобы заполнить все рамки в новом макете.
Если количество рамок на макете уменьшилось	: Будет добавлено такое количество новых страниц макета, чтобы разместить все изображения на текущих страницах макета.

### Примечание.

- Доступные макеты могут меняться в зависимости от значений Размер бумаги (Paper Size) и

Ориентация (Orientation).

- Установите флажок Применить ко всем страницам (Apply to all pages), чтобы заменить макеты всех страниц выбранным макетом.
- 

[Наверх](#)↑

## Расширенное руководство

Расширенное руководство > Печать с компьютера > Печать с помощью поставляемых приложений > Другие параметры > Изменение фона

A081

Easy-PhotoPrint EX



## Изменение фона

Изменить фон можно отдельно у каждой страницы.

### Внимание!

- Нельзя изменить фон для режимов Наклейки (Stickers) и Макет печати (Layout Print).

Щелкните Фон... (Background...) на экране Параметры страницы (Page Setup) или выберите страницу, для которой хотите изменить фон, на экране Правка (Edit), а затем щелкните кнопку



(Изменение фона).

### Примечание.

- Экраны для печати альбомов используются в качестве примеров в следующих описаниях. В зависимости от создаваемых элементов экраны могут отличаться.

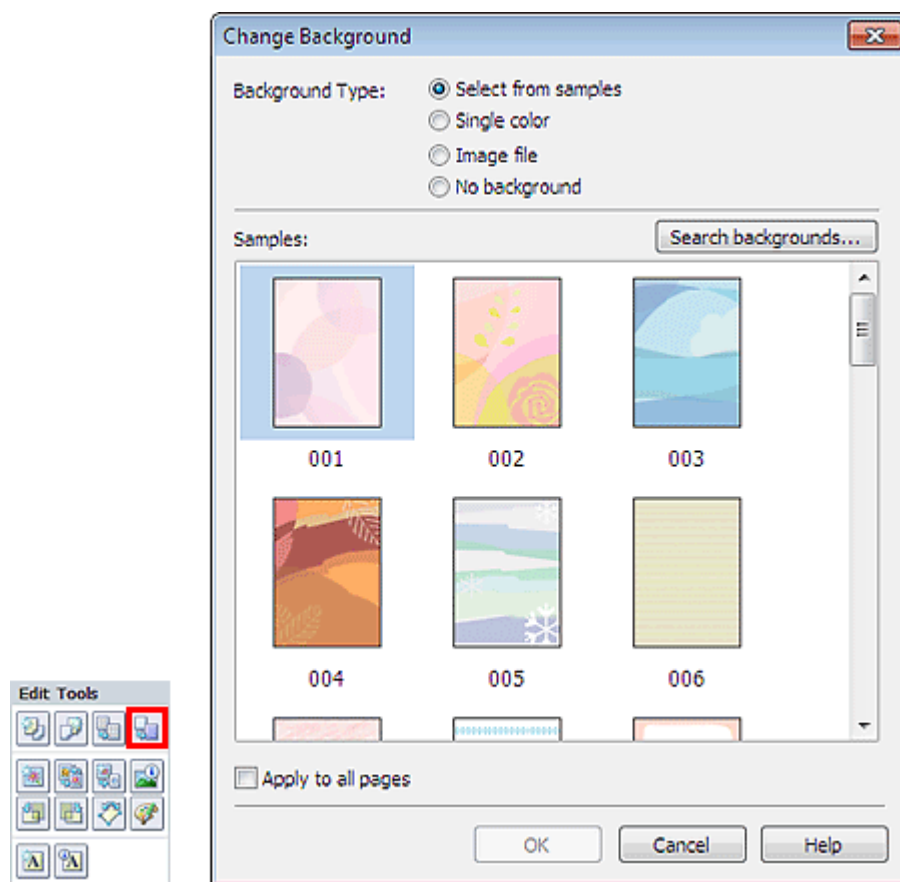

Выберите необходимый тип фона в диалоговом окне Изменение фона (Change Background).

### Если выбран переключатель выбрать образец (Select from samples)

Выберите нужное изображение в списке Образцы (Samples) и нажмите кнопку ОК (OK).

### Примечание.

- Переключатель выбрать образец (Select from samples) отображается, только если выбран режим Альбом (Album).
- Кроме сохраненных в приложении, на веб-сайте доступно множество фонов. Щелкните Поиск фонов... (Search backgrounds...) для перехода на веб-сайт Canon, с которого можно загрузить дополнительные бесплатные материалы.
  - Для доступа к веб-сайту требуется подключение к Интернету. Требуется оплата подключения к Интернету.
  - Выйдите из программы Easy-PhotoPrint EX перед установкой фонов.

### Если выбран переключатель один цвет (Single color)

Выберите требуемый цвет в пункте Стандартный цвет (Standard color) или Другой цвет (Custom color) и нажмите кнопку ОК (OK).

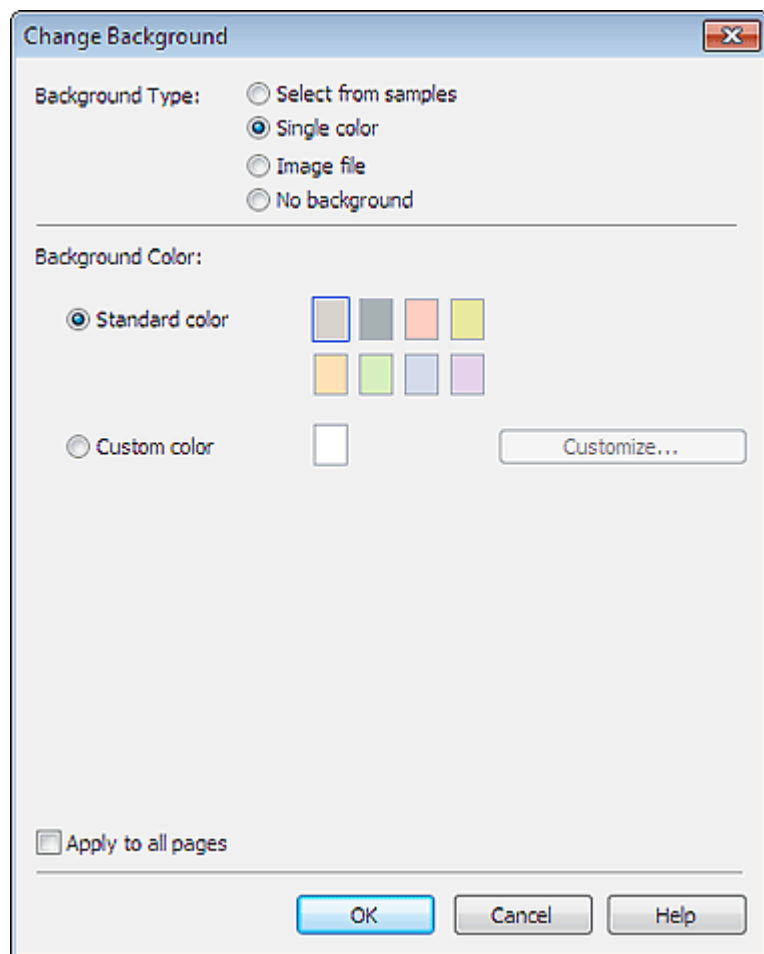

### Если выбран переключатель файл изображения (Image file)

Задайте значения параметров Путь к файлу изображения (Image File Path) и Макет изображения (Image Layout) и нажмите кнопку ОК (OK).

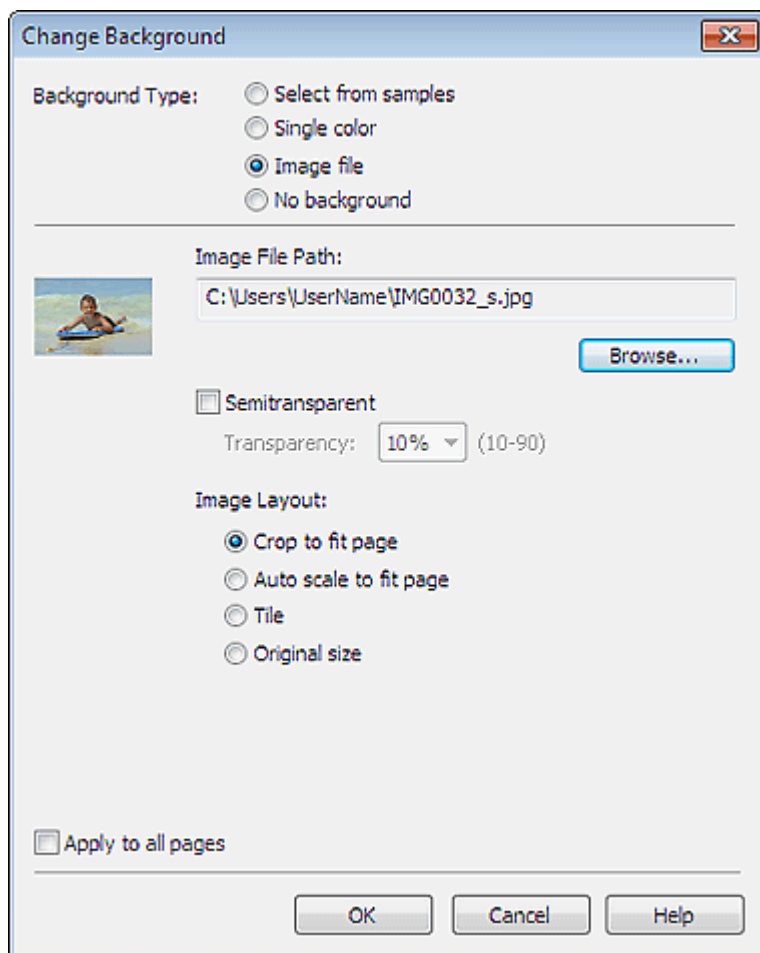

### Примечание.

- Подробные сведения об установке фона в диалоговом окне Изменение фона (Change Background) см. в справке.

[Наверх↑](#)

## Расширенное руководство

Расширенное руководство > Печать с компьютера > Печать с помощью поставляемых приложений > Другие параметры > Добавление фотографий

A082



## Добавление фотографий

На страницы можно добавлять изображения.

Выберите страницу, на которую нужно добавить фотографии, на экране Правка (Edit), затем

щелкните  (Добавление изображения).

### Примечание.

- Экраны для печати альбомов используются в качестве примеров в следующих описаниях. В зависимости от создаваемых элементов экраны могут отличаться.

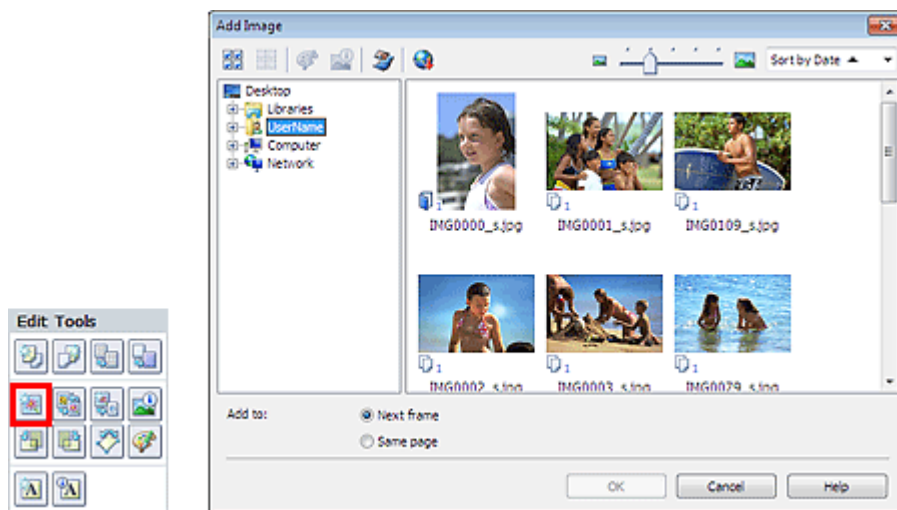

Выберите папку с необходимой фотографией в дереве папок в левой части диалогового окна панели Добавление изображения (Add Image) и укажите нужное изображение в окне с эскизами в правой части.

### Примечание.

- Щелкните изображение, чтобы выбрать его (фон становится синим) или отменить выбор (фон становится белым). Можно выделить несколько изображений.
- Можно также использовать неподвижные изображения, полученные из видеоизображений.
  - ➔ [Создание неподвижных изображений из видеоизображений](#)
- Можно также использовать изображения, загруженные с сайтов для обмена фотографиями в Интернете.
  - ➔ [Загрузка изображений с сайтов обмена фотографиями](#)

Выберите значение Добавить к (Add to) и нажмите кнопку ОК (OK).

### Внимание!

- Одновременно можно добавить до 20 изображений.
- Одновременное добавление двух и более одинаковых изображений невозможно. Добавляйте их по одному.
- На все страницы может быть добавлено до 99 одинаковых изображений.
- При увеличении числа страниц по мере добавления изображений будет невозможно добавить изображения на страницы с номерами больше 400.



 **Примечание.**

- 
- В диалоговом окне Добавление изображения (Add Image) можно выбрать все изображения одновременно или изменить размер окна и порядок эскизов. Подробности см. в справке.
- 

[Наверх ↕](#)

## Расширенное руководство

Расширенное руководство > Печать с компьютера > Печать с помощью поставляемых приложений > Другие параметры > Изменение положения фотографий

A083

Easy-PhotoPrint EX



## Изменение положения фотографий

Можно менять изображения местами.

Щелкните  (Поменять изображения местами) на экране Правка (Edit).

### Примечание.

- Экраны для печати альбомов используются в качестве примеров в следующих описаниях. В зависимости от создаваемых элементов экраны могут отличаться.



Выберите изображения, которые необходимо поменять местами, затем нажмите кнопку Поменять (Swap).

По окончании перестановок нажмите кнопку Возвр. к редакт-нию (Back to Edit).

[Наверх](#)

## Расширенное руководство

Расширенное руководство > Печать с компьютера > Печать с помощью поставляемых приложений > Другие параметры > Замена фотографий

A084

Easy-PhotoPrint EX



## Замена фотографий

Можно заменить одно изображение другим.

Выберите изображение, которое нужно заменить другим, на экране Правка (Edit), затем щелкните



(Заменить выбранное изображение).

### Примечание.

- Экраны для печати альбомов используются в качестве примеров в следующих описаниях. В зависимости от создаваемых элементов экраны могут отличаться.

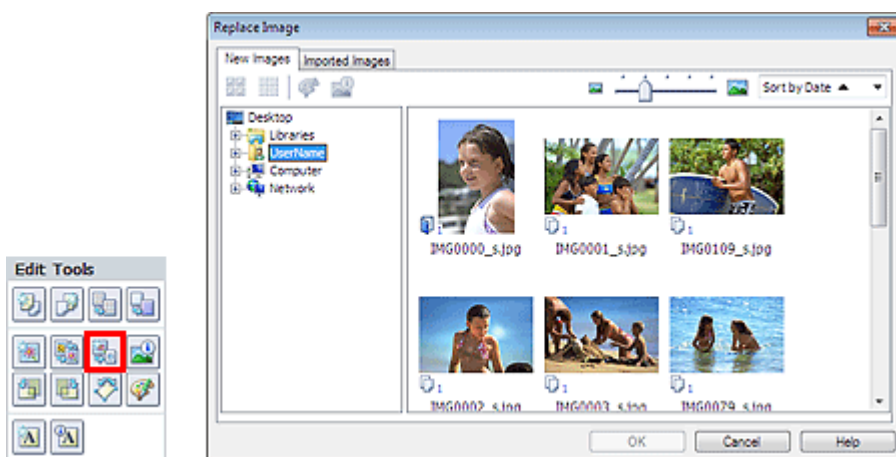

Выберите папку с изображением, которым требуется заменить старое изображение, в дереве папок в левой части диалогового окна Замена изображения (Replace Image). Выберите изображение, которым требуется заменить старое изображение, в окне с эскизами в правой части и нажмите кнопку ОК (OK).

Если необходимое изображение уже импортировано, перейдите на вкладку Импортированные изображения (Imported Images), выберите изображение в окне с эскизами и нажмите кнопку ОК (OK).

### Внимание!

- В диалоговом окне Замена изображения (Replace Image) нельзя выбрать несколько изображений.

### Примечание.

- Если выбрать несколько изображений на экране Правка (Edit) и использовать функцию замены изображения, все выбранные на экране Правка (Edit) изображения будут заменены изображением, выбранным в диалоговом окне Замена изображения (Replace Image).
- Если заменяются изображения, новое изображение унаследует от заменяемого изображения значения следующих параметров:
  - Положение
  - Размер
  - Рамка
  - Положение и размер даты
 Параметры обрезки и ориентация изображения не наследуются.
- В диалоговом окне Замена изображения (Replace Image) можно изменять размер окна и порядок эскизов. Подробности см. в справке.

---

[Наверх](#) 

## Расширенное руководство

Расширенное руководство > Печать с компьютера > Печать с помощью поставляемых приложений > Другие параметры > Изменение положения, угла и размера фотографий

A085

Easy-PhotoPrint EX



## Изменение положения, угла и размера фотографий

Можно настраивать положение, угол и размер фотографий.

Выберите изображение, у которого необходимо изменить положение или размер, на экране

Правка (Edit), щелкните кнопку  (Изменение изображения) или дважды щелкните само изображение.

### Примечание.

- Экраны для печати альбомов используются в качестве примеров в следующих описаниях. В зависимости от создаваемых элементов экраны могут отличаться.

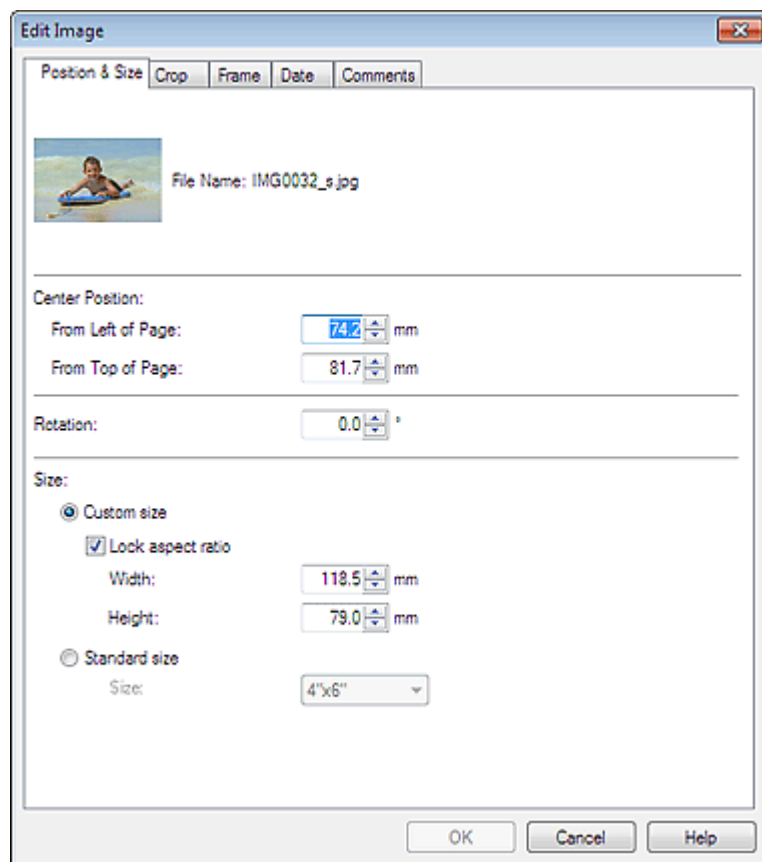

Установите Центральное положение (Center Position), Поворот (Rotation) и Размер (Size) и нажмите кнопку ОК (OK).

### Примечание.

- Можно также изменить положение и размер изображения, просто перетаскивая его на экране Правка (Edit).
- Выберите изображение на экране Правка (Edit), затем щелкните  (Свободный поворот) и перетащите угол изображения для поворота.
- См. справку по изменению положения и размера изображений.

[Наверх](#) 

## Расширенное руководство

Расширенное руководство > Печать с компьютера > Печать с помощью поставляемых приложений > Другие параметры > Обрезка фотографий

A086

Easy-PhotoPrint EX



## Обрезка фотографий

Обрезка позволяет удалить ненужные части изображения, выбрав только необходимое.

Выберите изображение, которое нужно обрезать, на экране Правка (Edit), затем щелкните (Изменение изображения) или дважды щелкните само изображение.



Выберите вкладку Обрезка (Crop) диалогового окна Изменение изображения (Edit Image).

### **Примечание.**

- Экраны для печати альбомов используются в качестве примеров в следующих описаниях. В зависимости от создаваемых элементов экраны могут отличаться.

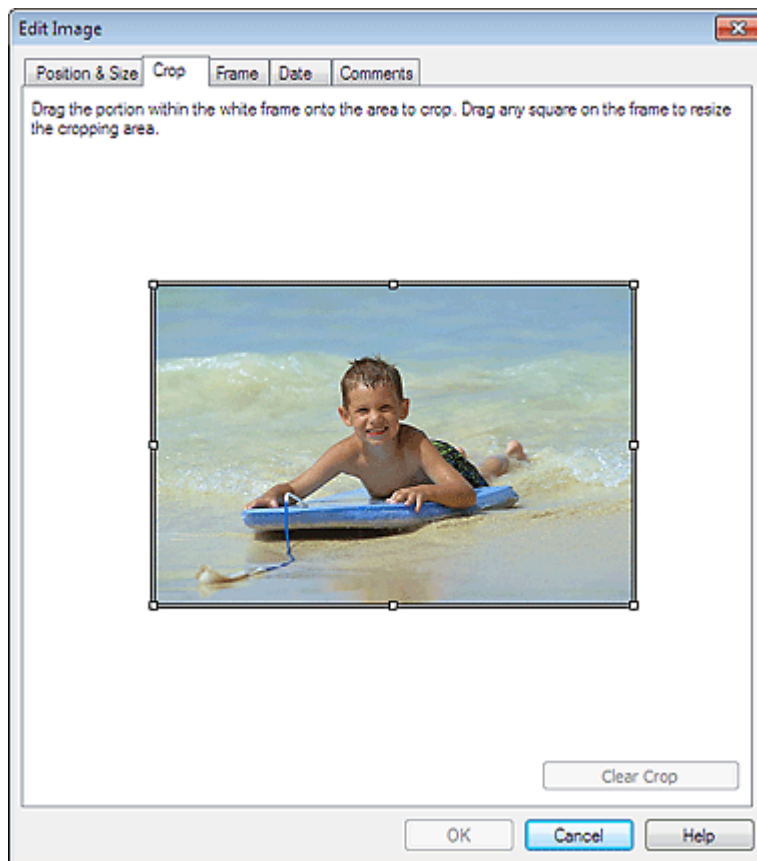

Настройте область обрезки, перетаскивая небольшие белые квадраты на изображении, и нажмите кнопку ОК (OK).

### **Примечание.**

- Подробные сведения об обрезке см. в справке.

## Расширенное руководство

Расширенное руководство > Печать с компьютера > Печать с помощью поставляемых приложений > Другие параметры > Добавление рамок к фотографиям

A087

Easy-PhotoPrint EX



## Добавление рамок к фотографиям

Изображения можно снабжать рамками.

### Внимание!

- Нельзя добавлять рамки в режимах Наклейки (Stickers) и Макет печати (Layout Print).

Выберите изображение, которое нужно поместить в рамку, на экране Правка (Edit), затем

щелкните  (Изменение изображения) или дважды щелкните само изображение.

Выберите вкладку Рамка (Frame) в диалоговом окне Изменение изображения (Edit Image).

### Примечание.

- Экраны для печати альбомов используются в качестве примеров в следующих описаниях. В зависимости от создаваемых элементов экраны могут отличаться.

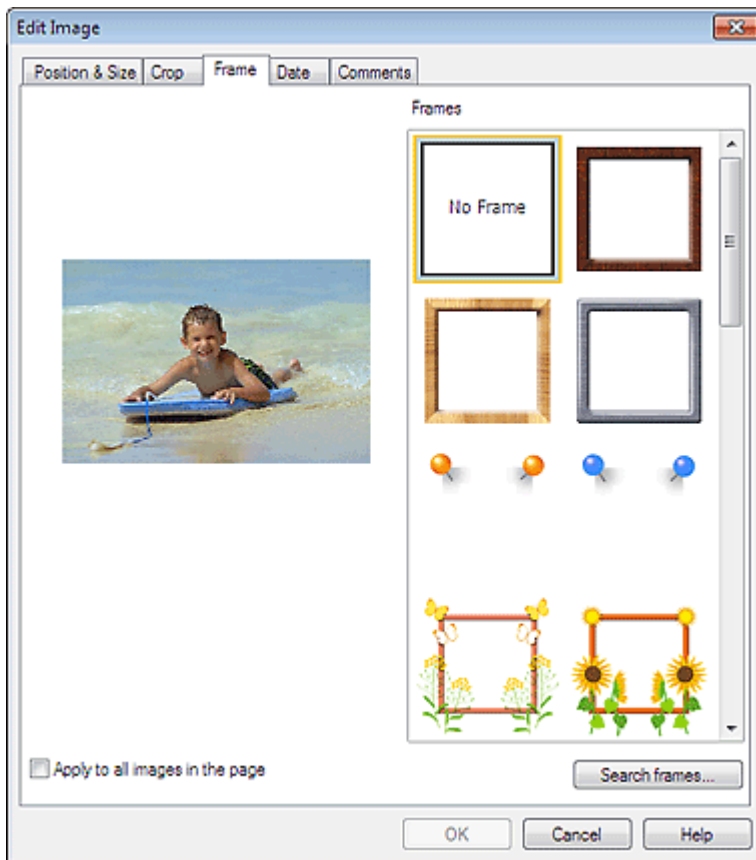

Выберите необходимую рамку в списке Рамки (Frames) и нажмите кнопку ОК (OK).

### Внимание!

- На фотографиях с рамками нельзя печатать даты.

### Примечание.



- Установите флажок Применить ко всем изображениям на странице (Apply to all images in the page), чтобы добавить одинаковые рамки ко всем изображениям на выбранной странице.
  - Кроме сохраненных в приложении на веб-сайте доступно множество рамок.  
Щелкните Поиск рамок... (Search frames...) для перехода на веб-сайт Canon, с которого можно загрузить дополнительные бесплатные материалы.
    - Для доступа к веб-сайту требуется подключение к Интернету. Требуется оплата подключения к Интернету.
    - Выйдите из программы Easy-PhotoPrint EX перед установкой рамок.
    - Кнопка Поиск рамок... (Search frames...) отображается, только если выбран режим Альбом (Album).
  - Подробные сведения о рамках см. в справке.
- 

[Наверх](#)↑

## Расширенное руководство

Расширенное руководство > Печать с компьютера > Печать с помощью поставляемых приложений > Другие параметры > Печать даты на фотографиях

A088

Easy-PhotoPrint EX



## Печать даты на фотографиях

На изображениях можно печатать дату.

Выберите изображение, на котором необходимо напечатать дату, на экране Правка (Edit),

щелкните  (Изменение изображения) или дважды щелкните само изображение.

Выберите вкладку Дата (Date) в диалоговом окне Изменение изображения (Edit Image).

### **Примечание.**

- Экраны для печати альбомов используются в качестве примеров в следующих описаниях. В зависимости от создаваемых элементов экраны могут отличаться.

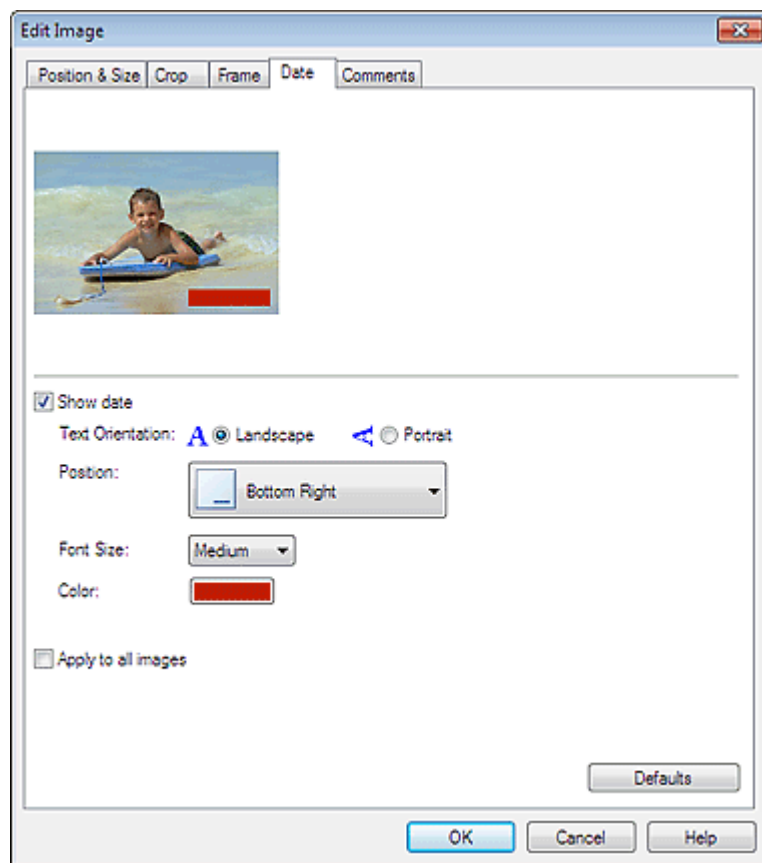

Установите флажок Показать дату (Show date).

Выберите параметры Ориентация текста (Text Orientation), Положение (Position), Размер шрифта (Font Size) и Цвет (Color) и нажмите кнопку ОК (OK).

### **Внимание!**

- На изображениях с рамками нельзя печатать даты.

### **Примечание.**

- Дата отображается в кратком формате (мм/дд/гггг и т.п.), установленном в операционной системе.

- Подробные сведения о настройке даты см. в справке.
- 

[Наверх](#)↑

## Расширенное руководство

Расширенное руководство > Печать с компьютера > Печать с помощью поставляемых приложений > Другие параметры > Добавление комментариев к фотографиям

A089

Easy-PhotoPrint EX



## Добавление комментариев к фотографиям

К изображениям можно добавлять комментарии и отображать их в альбоме. Название фотографии, дата съемки и комментарии отображаются (сверху вниз) в окне комментария.



### **Внимание!**

- Нельзя добавлять комментарии для элементов Календарь (Calendar), Наклейки (Stickers) и Макет печати (Layout Print).

Выберите изображение, к которому необходимо добавить комментарии, на экране Правка (Edit),

щелкните  (Изменение изображения) или дважды щелкните само изображение.

Выберите вкладку Примечания (Comments) в диалоговом окне Изменение изображения (Edit Image).

### **Примечание.**

- Экраны для печати альбомов используются в качестве примеров в следующих описаниях. В зависимости от создаваемых элементов экраны могут отличаться.

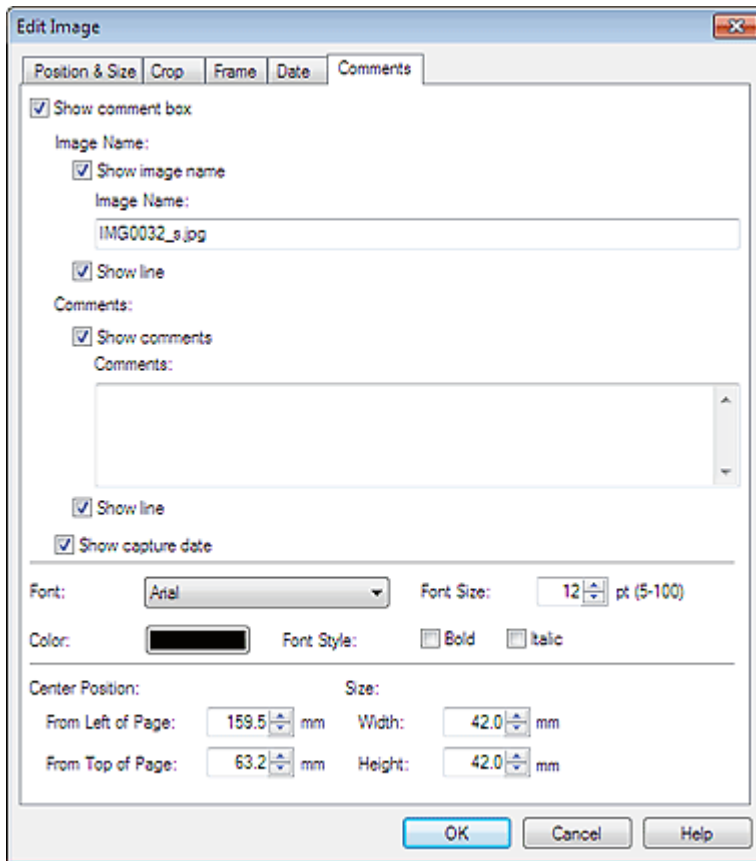

Установите флажок Показать поле примечания (Show comment box).

Установите флажки отображаемых элементов и введите комментарии.

Задайте размер и цвет шрифта, положение комментария и т. д. и нажмите кнопку ОК (OK).

### **Примечание.**

- Подробные сведения о комментариях см. в справке.

[Наверх](#) 

## Расширенное руководство

Расширенное руководство > Печать с компьютера > Печать с помощью поставляемых приложений > Другие параметры > Добавление текста к фотографиям

A090

Easy-PhotoPrint EX



## Добавление текста к фотографиям

К фотографиям можно добавить текст.

Щелкните  (Добавить текст) на экране Правка (Edit) и выделите курсором мыши область, в которую необходимо добавить текст.

### Примечание.

- Экраны для печати альбомов используются в качестве примеров в следующих описаниях. В зависимости от создаваемых элементов экраны могут отличаться.

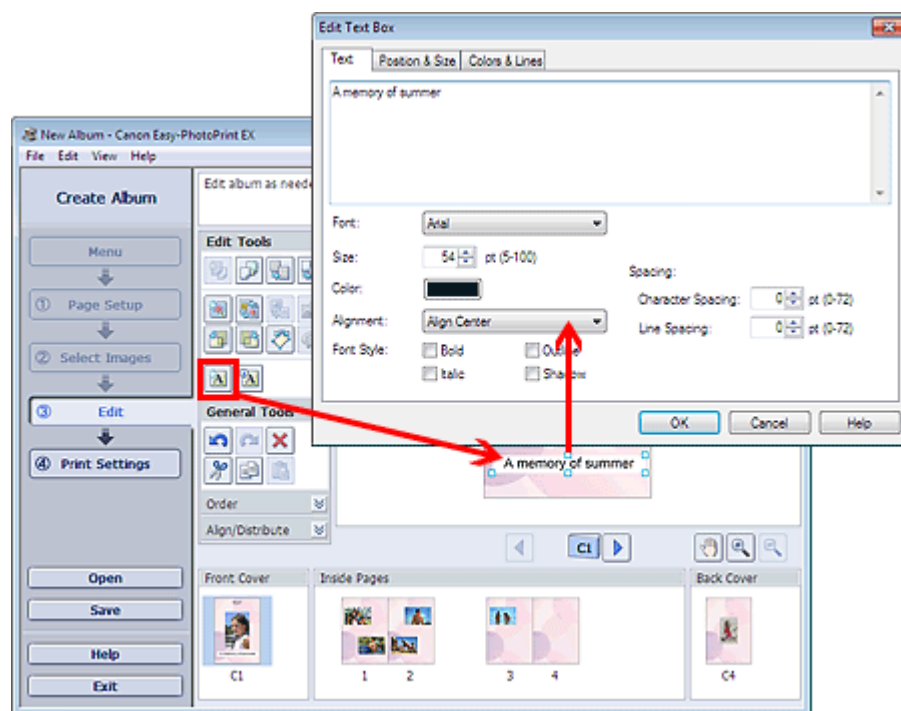

Выберите вкладку Текст (Text) в диалоговом окне Изменение надписи (Edit Text Box) и введите текст, а затем нажмите кнопку ОК (OK).

### Примечание.

- В диалоговом окне Изменение надписи (Edit Text Box) можно менять положение, угол и размер текста. Можно также задать цвет и тип линии обрамления текста. Подробности см. в справке.
- Чтобы изменить введенный текст, выделите надпись и щелкните  (Изменение надписи). Откроется диалоговое окно Изменение надписи (Edit Text Box). Можно изменить текст.

[Наверх](#) 

## Расширенное руководство

Расширенное руководство > Печать с компьютера > Печать с помощью поставляемых приложений > Другие параметры > Сохранение

A091



## Сохранение

Отредактированные изображения можно сохранять.

Нажмите кнопку Сохранить (Save) на экране Правка (Edit) или Параметры печати (Print Settings).

### Примечание.

- Экраны для печати альбомов используются в качестве примеров в следующих описаниях. В зависимости от создаваемых элементов экраны могут отличаться.

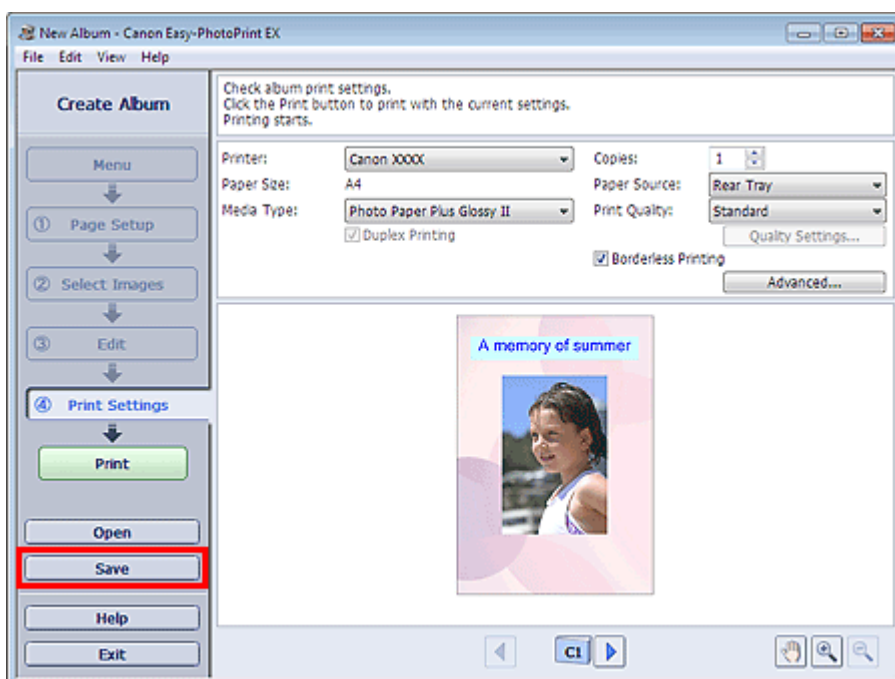

В открывшемся диалоговом окне Сохранить как (Save As) выберите место для сохранения и имя файла и нажмите кнопку Сохранить (Save).

### Внимание!

- При редактировании и повторном сохранении сохраненного файла исходный файл будет перезаписан. Чтобы сохранить файл заново с новым именем или в другом месте, выберите команду Сохранить как... (Save As...) в меню Файл (File) и сохраните файл.

### Примечание.

- Кнопка Сохранить (Save) не отображается на экранах Параметры страницы (Page Setup) и Выбор изображений (Select Images).

[Наверх](#) 

## Расширенное руководство

Расширенное руководство > Печать с компьютера > Печать с помощью поставляемых приложений > Другие параметры > Настройка праздников

A099

Easy-PhotoPrint EX



## Настройка праздников

Позволяет добавить в календарь праздничные дни.

Щелкните Настр. праздников... (Set Holidays...) на экране Параметры страницы (Page Setup)

раздела Календарь (Calendar) или щелкните  (Настроить период/праздники) на экране Правка (Edit) и щелкните Настр. праздников... (Set Holidays...) в диалоговом окне Общие параметры календаря (Calendar General Settings), чтобы открыть диалоговое окно Настройка праздника (Holiday Settings).

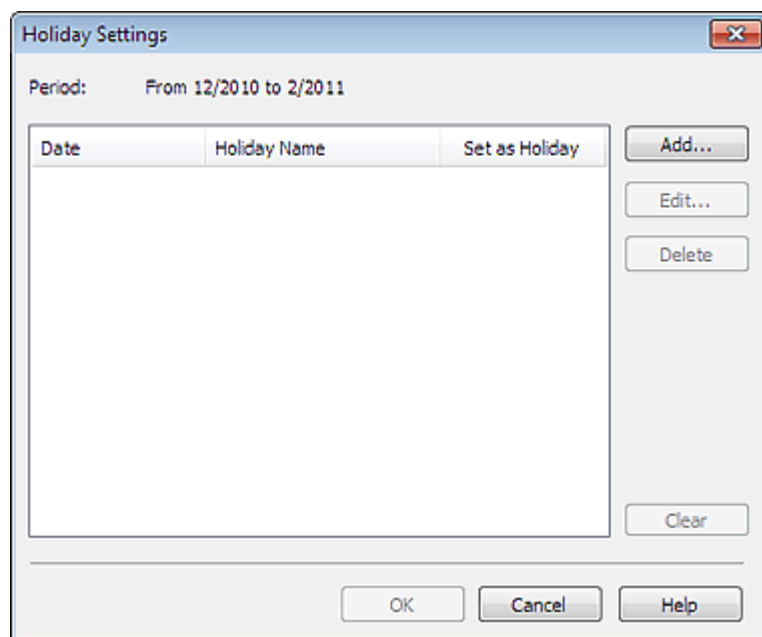

Чтобы добавить праздник, нажмите кнопку Добавить... (Add...). Откроется диалоговое окно Добавление/изменение праздника (Add/Edit Holiday). Для редактирования сохраненного праздника выберите его и нажмите кнопку Правка... (Edit...).

Для удаления праздника выберите его и нажмите кнопку Удалить (Delete). Для удаления всех сохраненных праздников в календарном периоде нажмите кнопку Очистить (Clear).

В диалоговом окне Добавление/изменение праздника (Add/Edit Holiday), отображаемом путем нажатия кнопки Добавить... (Add...) или Правка... (Edit...), можно указать имя и дату праздника.



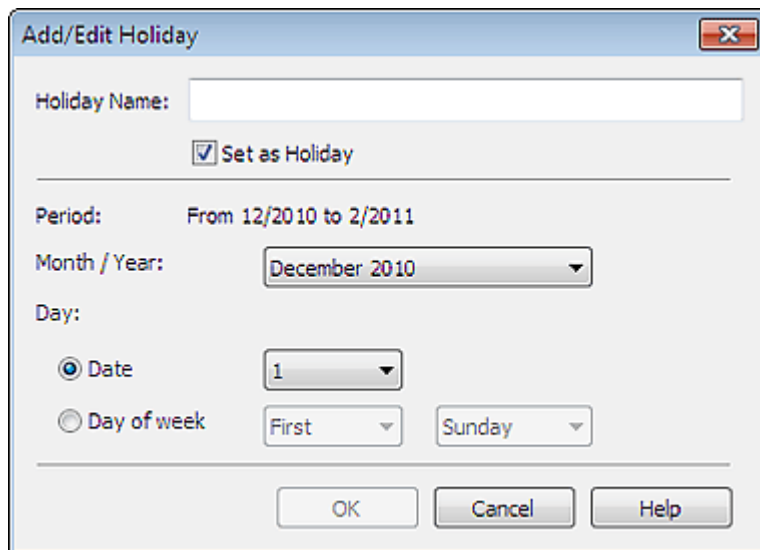

**Add/Edit Holiday**

Holiday Name:

Set as Holiday

Period: From 12/2010 to 2/2011

Month / Year:

Day:

Date

Day of week

Введите имя в поле Название праздника (Holiday Name) и установите дату.

Установите флажок Установить праздничным (Set as Holiday), чтобы показывать этот день в вашем календаре как праздник.

#### **Примечание.**

- Подробные сведения о каждом диалоговом окне см. в справке.

[Наверх](#)↑

## Расширенное руководство

Расширенное руководство > Печать с компьютера > Печать с помощью поставляемых приложений > Другие параметры > Настройка вида календаря

A100

Easy-PhotoPrint EX



## Настройка вида календаря

Вид календаря можно настраивать (шрифты, линии, цвета, положение, размер и так далее).

Щелкните Параметры... (Settings...) на экране Параметры страницы (Page Setup) раздела

Календарь (Calendar) или выберите календарь на экране Правка (Edit) и щелкните  (Настроить календарь), чтобы открыть диалоговое окно Параметры календаря (Calendar Settings).

### Внимание!

- Вкладка Положение и размер (Position & Size) отображается только при открытии диалогового окна Параметры календаря (Calendar Settings) с помощью экрана Правка (Edit).

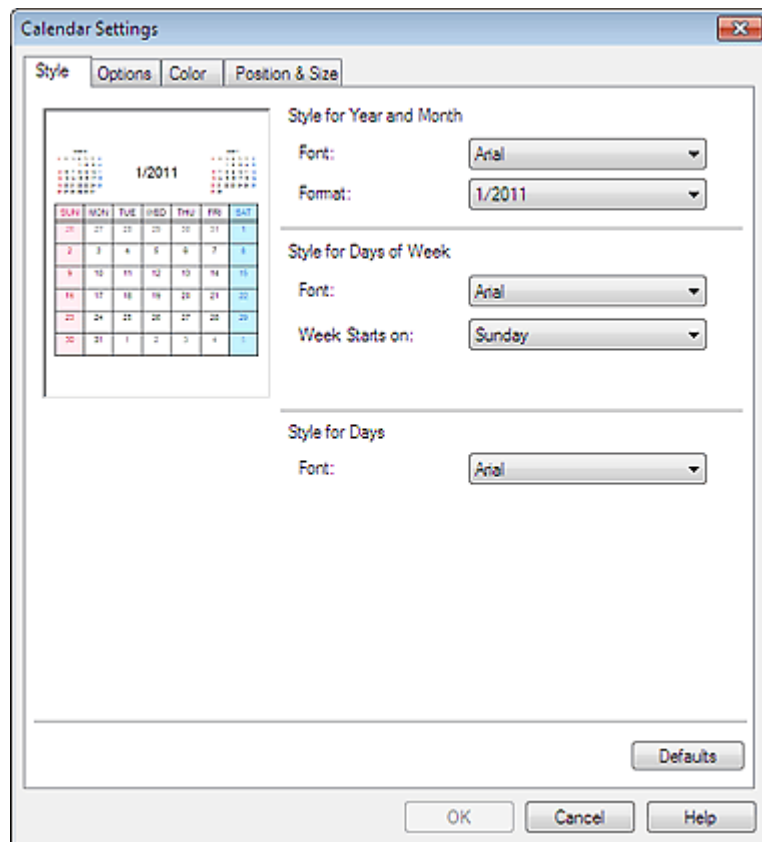

### Примечание.

- Подробные сведения о диалоговом окне Параметры календаря (Calendar Settings) см. в справке.

[Наверх](#)

## Расширенное руководство

Расширенное руководство > Печать с компьютера > Печать с помощью поставляемых приложений > Другие параметры > Открытие сохраненных файлов

A103

Easy-PhotoPrint EX



## Открытие сохраненных файлов

Можно открыть созданные в программе Easy-PhotoPrint EX файлы.

### 1. Нажмите Библиотека (Library) в Меню (Menu).

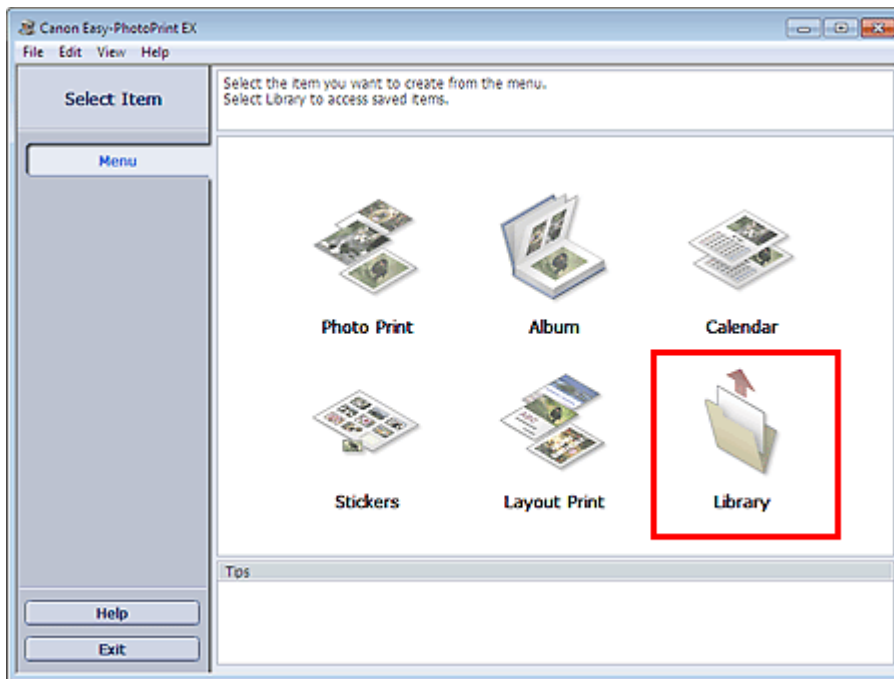

Откроется диалоговое окно Открыть (Open).

Можно проверять файлы, созданные и сохраненные с помощью программы Easy-PhotoPrint EX путем просмотра значков (только для Windows 7/Windows Vista) или эскизов.

### Внимание!

- При использовании 64-разрядных версий Windows 7, Windows Vista или Windows XP содержимое файлов не отображается в проводнике.

### 2. Выберите открываемый файл и нажмите Открыть (Open).

Отобразится экран Правка (Edit).

### 3. Отредактируйте файл при необходимости.

#### Примечание.

- Дополнительную информацию об операциях редактирования см. в следующих разделах.
  - ➔ Редактирование альбома
  - ➔ Редактирование календарей
  - ➔ Редактирование наклеек
  - ➔ Редактирование макета печати

#### Примечание.

- Easy-PhotoPrint EX поддерживает файлы следующих форматов (со следующими расширениями).
    - Файл альбома Easy-PhotoPrint EX (.el1)
    - Файл наклейки Easy-PhotoPrint EX (.el2)
    - Файл календаря Easy-PhotoPrint EX (.el4)
    - Файл макета Easy-PhotoPrint EX (.el5)
  - Файлы, созданные в программе Easy-PhotoPrint EX, можно открыть описанными ниже способами (помимо выбора пункта Библиотека (Library) в Меню (Menu)).
    - Щелкните Открыть (Open) в области кнопок каждого экрана, затем выберите файл, который необходимо изменить.
    - Дважды щелкните файл.
    - В меню Файл (File) щелкните Открыть... (Open...) и выберите редактируемый файл.
  - Недавно открывавшийся файл можно также открыть, нажав имя файла в меню Файл (File).
- 

[Наверх](#) 

## Расширенное руководство

[Расширенное руководство](#) > [Печать с компьютера](#) > [Печать из других приложений](#)

---

### Печать из других приложений

- ➔ [Различные способы печати](#)
- ➔ [Изменение качества печати и коррекция графических данных](#)
- ➔ [Общие сведения о драйвере принтера](#)

[Наверх](#) ↑

## Расширенное руководство

[Расширенное руководство](#) > [Печать с компьютера](#) > [Печать из других приложений](#) > [Различные способы печати](#)

### Различные способы печати

- ➔ Печать с применением простой настройки
- ➔ Настройка размера и ориентации страницы
- ➔ Настройка количества копий и порядка печати страниц
- ➔ Настройка поля для переплета
- ➔ Выполнение печати без полей
- ➔ Печать по размеру бумаги
- ➔ Печать с масштабированием
- ➔ Печать на развороте
- ➔ Печать постера
- ➔ Печать буклета
- ➔ Двухсторонняя печать
- ➔ Печать штампа и фона
- ➔ Сохранение штампа
- ➔ Регистрация изображения для использования в качестве фона
- ➔ Печать конверта
- ➔ Просмотр на экране подготовленного к печати материала
- ➔ Настройка размера бумаги (специальный размер бумаги)

[Наверх](#) ↑

## Расширенное руководство

Расширенное руководство > Печать с компьютера > Печать из других приложений > Различные способы печати > Печать с применением простой настройки

P000

### Печать с применением простой настройки

Простая процедура настройки для корректной печати на этом устройстве:

1. Откройте **окно настройки драйвера принтера**.
2. Выберите часто используемый профиль.

В окне **Общеиспользуемые параметры (Commonly Used Settings)** на вкладке **Быстрая установка (Quick Setup)** выберите подходящую конфигурацию печати. После выбора конфигурации печати, настройки **Дополнительные функции (Additional Features)**, **Тип носителя (Media Type)** и **Размер бумаги (Printer Paper Size)** автоматически устанавливаются на фиксированные.

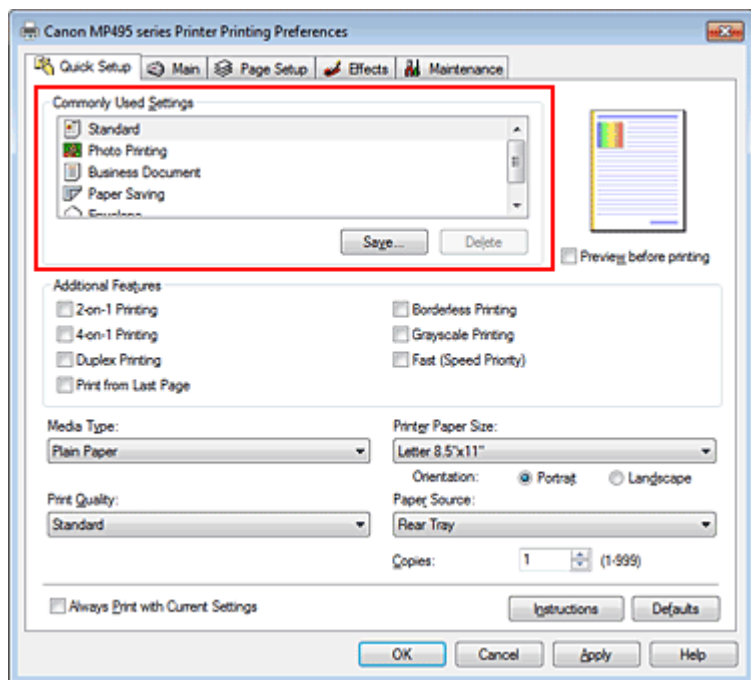

3. Выберите качество печати.

Выберите значение **Высокое (High)**, **Стандарт (Standard)** или **Быстрая (Fast)** для параметра **Качество печати (Print Quality)** в зависимости от цели печати.

4. Завершите настройку.

Нажмите кнопку **ОК (OK)**.

При выполнении печати документ будет напечатан с параметрами, соответствующими цели печати.

### Внимание!

- При установке флажка **Всегда печатать с текущими параметрами (Always Print with Current Settings)** все параметры, указанные на вкладках **Быстрая установка (Quick Setup)**, **Главная (Main)**, **Страница (Page Setup)** и **Обработка (Effects)**, сохраняются для дальнейшей печати. (Нельзя использовать вкладку **Обработка (Effects)** при использовании драйвера принтера XPS.)
- Щелкните **Сохранить... (Save...)** для записи выбранных параметров. Более подробные сведения о записи параметров см. в разделе « **Регистрация профиля часто используемой**

конфигурации печати».

[Наверх](#) ↑



## Расширенное руководство

Расширенное руководство > Печать с компьютера > Печать из других приложений > Различные способы печати > Настройка размера и ориентации страницы

P400

### Настройка размера и ориентации страницы

Как правило, размер и ориентация страницы определяются в приложении. Если размер и ориентация страницы, заданные параметрами Размер стр. (Page Size) и Ориентация (Orientation) на вкладке Страница (Page Setup), совпадают с параметрами, заданными в приложении, настраивать их на вкладке Страница (Page Setup) не требуется.

Если задать параметры средствами приложения нельзя, выберите размер и ориентацию страницы следующим образом.

Параметры размер страницы и Ориентация (Orientation) также можно задать на вкладке Быстрая установка (Quick Setup).

**1.** Откройте **окно настройки драйвера принтера.**

**2.** Выберите размер бумаги.

Выберите размер страницы в списке Размер стр. (Page Size) на вкладке Страница (Page Setup).

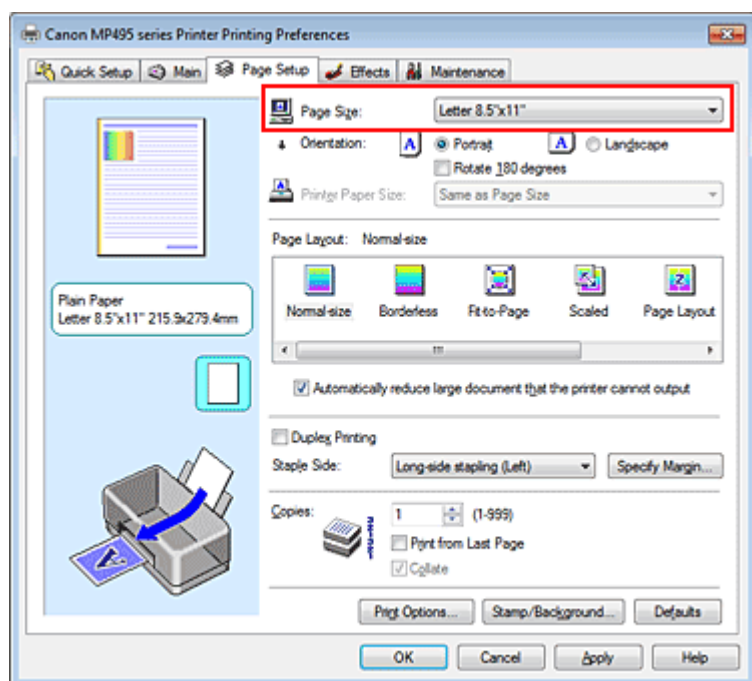

**3.** Задайте параметр Ориентация (Orientation).

Выберите для параметра Ориентация (Orientation) значение Книжная (Portrait) или Альбомная (Landscape). Установите флажок Поворот на 180 градусов (Rotate 180 degrees), чтобы при печати оригинал был повернут на 180 градусов.

**4.** Завершите настройку.

Нажмите кнопку ОК (OK).

Документ будет напечатан с использованием выбранных размера и ориентации страницы.

#### **Примечание.**

- Если выбрано значение Норм. размер (Normal-size) для параметра Макет страницы (Page Layout), отобразится сообщение Автоматич. уменьшать большие докум., кот. невозм.

напечатать (Automatically reduce large document that the printer cannot output).

Обычно можно не снимать флажок Автоматич. уменьшать большие докум., кот. невозм.

напечатать (Automatically reduce large document that the printer cannot output). Если не нужно уменьшать документы большого формата, которые принтеру не удастся напечатать, снимите флажок во время печати.

---

[Наверх ↗](#)

## Расширенное руководство

Расширенное руководство > Печать с компьютера > Печать из других приложений > Различные способы печати > Настройка количества копий и порядка печати страниц

P001

### Настройка количества копий и порядка печати страниц

Ниже описана процедура указания количества копий и порядка печати страниц. Можно также задать количество копий на вкладке Быстрая установка (Quick Setup).

#### 1. Откройте окно настройки драйвера принтера.

#### 2. Задайте число копий для печати.

Для параметра Копии (Copies) вкладки Страница (Page Setup) укажите количество копий для печати

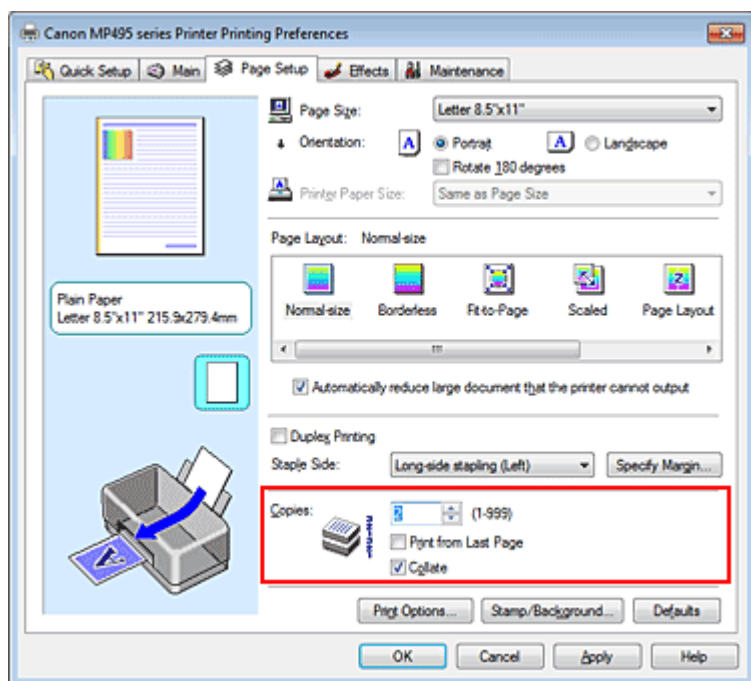

#### 3. Задайте порядок печати.

Установите флажок Печать с последней страницы (Print from Last Page), если необходимо выполнить печать, начиная с последней страницы. Снимите этот флажок, если печать необходимо выполнить, начиная с первой страницы.

Установите флажок Разобрать (Collate), если требуется напечатать несколько копий одну за другой. Снимите этот флажок, если необходимо напечатать подряд все копии каждой страницы.

- Печать с последней страницы (Print from Last Page):  /Разобрать (Collate):

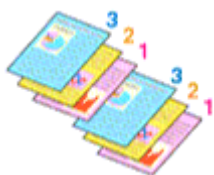

- Печать с последней страницы (Print from Last Page):  /Разобрать (Collate):

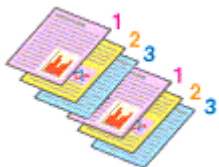

- Печать с последней страницы (Print from Last Page):  /Разобрать (Collate):

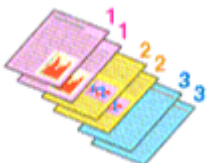

- Печать с последней страницы (Print from Last Page):  /Разобрать (Collate):

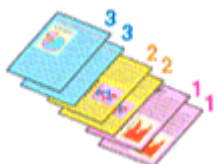

#### 4. Завершите настройку.

Нажмите кнопку ОК (OK).

При выполнении печати указанное количество копий будет напечатано в установленном порядке.

#### **Внимание!**

- Если в приложении, в котором создан документ, предусмотрены такие же функции, что и в драйвере, установите приоритет для параметров драйвера принтера. Однако если получаются неприемлемые результаты, задайте параметры функций в приложении. Если указать количество копий и порядок печати как в приложении, так и в этом драйвере принтера, общее количество копий может оказаться равным произведению двух заданных значений или печать может выполняться не в заданном порядке.
- Если для параметра Макет страницы (Page Layout) выбрано значение Буклет (Booklet), параметры Печать с последней страницы (Print from Last Page) и Разобрать (Collate) отображаются серым цветом и заблокированы.
- Если для параметра Макет страницы (Page Layout) выбрано значение Постер (Poster), параметр Печать с последней страницы (Print from Last Page) отображается серым цветом и заблокирован.

#### **Примечание.**

- Используя и параметр Печать с последней страницы (Print from Last Page) и параметр Разобрать (Collate), можно настроить печать так, чтобы документы были разобраны по копиям, начиная с последней страницы. Эти параметры можно использовать в сочетании с режимами Норм. размер (Normal-size), Без полей (Borderless), По размеру бумаги (Fit-to-Page), Масштабирование (Scaled), На развороте (Page Layout) и Двухсторонняя печать (Duplex Printing).

## Расширенное руководство

Расширенное руководство > Печать с компьютера > Печать из других приложений > Различные способы печати > Настройка поля для переплета

P002

### Настройка поля для переплета



Настройка стороны переплета и ширины поля осуществляется следующим образом.

1. Откройте **окно настройки драйвера принтера**.
2. Укажите значение для параметра «Сторона переплета».

Проверьте положение поля для переплета в разделе Сторона переплета (Staple Side) вкладки Страница (Page Setup).

Принтер проверяет значения параметров Ориентация (Orientation) и Макет страницы (Page Layout), затем автоматически выбирает подходящую сторону для переплета. Если потребуется изменить параметр, выберите нужное значение в списке.

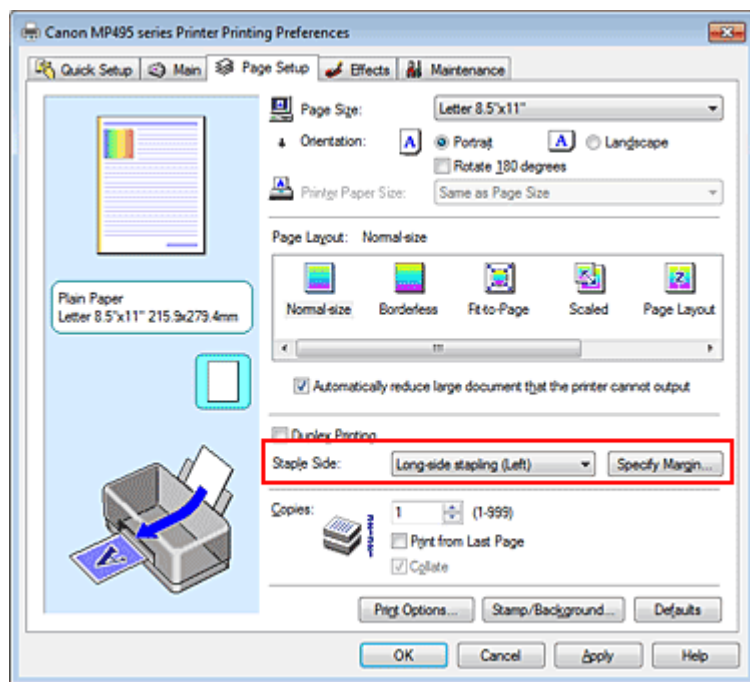

3. Задайте ширину поля.

Если необходимо, нажмите кнопку Указание поля... (Specify Margin...) и установите ширину поля, после чего нажмите кнопку ОК (OK).

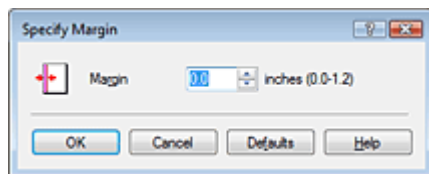

### **Примечание.**

- Принтер автоматически уменьшает область печати в зависимости от поля положения переплета.

## 4. Завершите настройку.

Нажмите кнопку ОК (OK) на вкладке Страница (Page Setup).

При печати изображение будет напечатано в соответствии с указанными стороной и шириной поля для переплета.

### **Внимание!**

- Параметры Сторона переплета (Staple Side) и Указание поля... (Specify Margin...) затемняются и становятся недоступны в следующих случаях.
  - При выборе Без полей (Borderless), Постер (Poster) или Буклет (Booklet) для параметра Макет страницы (Page Layout).
  - В списке Макет страницы (Page Layout) выбрано значение Масштабирование (Scaled) (если также выбран режим Двухсторонняя печать (Duplex Printing), можно использовать только параметр Сторона переплета (Staple Side)).

[Наверх ↗](#)

## Расширенное руководство

Расширенное руководство > Печать с компьютера > Печать из других приложений > Различные способы печати > Выполнение печати без полей

P003

### Выполнение печати без полей

Функция печати без полей позволяет печатать, не оставляя полей. Это достигается путем увеличения документа, чтобы его размер был немного больше размера бумаги. Если функция печати без полей не используется, то вокруг документа оставляются поля. Чтобы напечатать документ (например, фотографию) без полей вокруг изображения, установите режим «Печать без полей».

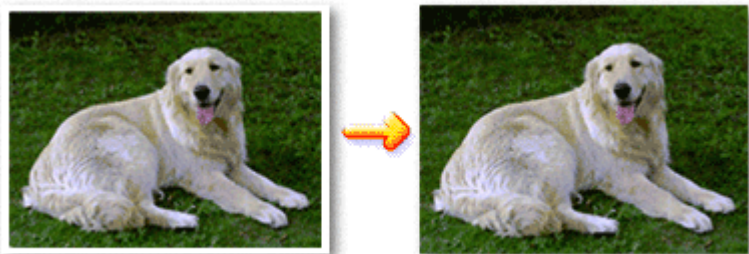

Печать без полей выполняется следующим образом.

Печать без полей также можно задать в настройках Дополнительные функции (Additional Features) вкладки Быстрая установка (Quick Setup).

#### Настройка параметра «Печать без полей»

1. Откройте **окно настройки драйвера принтера**.
2. Выберите печать без полей.

Выберите вариант Без полей (Borderless) в списке Макет страницы (Page Layout) на вкладке Страница (Page Setup).

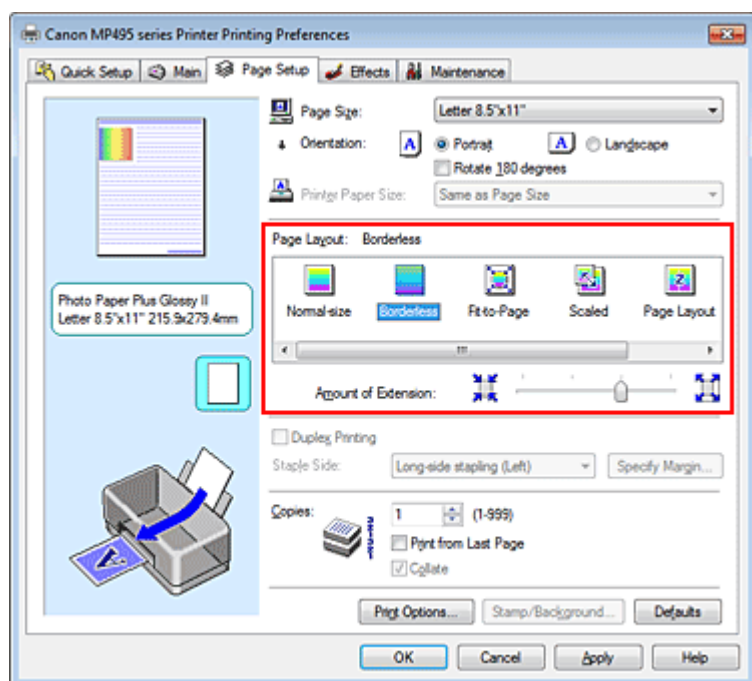

Нажмите кнопку ОК (OK) при появлении запроса подтверждения.

Когда появится сообщение о необходимости изменить тип носителя, выберите тип носителя в списке и нажмите кнопку ОК (OK).

### 3. Проверьте размер бумаги.

Проверьте список Размер стр. (Page Size). Чтобы изменить настройку, выберите в списке другой размер страницы. В списке отображаются только те размеры, которые можно использовать для печати без полей.

### 4. Настройте степень расширения для бумаги.

При необходимости измените степень расширения с помощью регулятора Степень расширения (Amount of Extension).

Перемещение регулятора вправо увеличивает степень расширения бумаги, а перемещение регулятора влево приводит к уменьшению расширения.

В большинстве случаев рекомендуется установить регулятор во второе справа положение.



#### **Внимание!**

- Если установить регулятор в крайнее правое положение, на обратной стороне бумаги могут появиться потеки чернил.

### 5. Завершите настройку.

Нажмите кнопку ОК (OK).

При выполнении печати данные будут напечатаны без каких-либо полей на бумаге.

#### **Внимание!**

- Если выбран размер страницы, который нельзя использовать для печати без полей, то автоматически выбирается размер из числа допустимых для этого вида печати.
- Если на вкладке Главная (Main) в списке Тип носителя (Media Type) выбрано значение High Resolution Paper, Термопереводные материалы (T-Shirt Transfers) или Конверт (Envelope), выполнить печать без полей нельзя.
- Если установлен флажок Без полей (Borderless), параметры Размер бумаги (Printer Paper Size), Двухсторонняя печать (Duplex Printing), Сторона переплета (Staple Side), а также кнопка Штмп/Фон... (Stamp/Background...) (Штмп... (Stamp...)) на вкладке Страница (Page Setup) показаны серым цветом и заблокированы.
- В зависимости от типа носителя, используемого при печати без полей, качество печати может ухудшаться в верхней и нижней областях листа или могут появляться пятна.
- Если соотношение высоты и ширины отличается от соответствующего соотношения для изображения, часть изображения при печати на носителях некоторых размеров может быть потеряна.  
В этом случае обрежьте изображение по размеру бумаги с помощью прикладной программы.

#### **Примечание.**

- Когда для параметра Тип носителя (Media Type) на вкладке Главная (Main) выбрано значение Обычная бумага (Plain Paper), выполнять печать без полей не рекомендуется, поэтому появится сообщение для выбора носителя.  
Если для пробной печати используется обычная бумага, выберите значение Обычная бумага (Plain Paper) и нажмите кнопку ОК (OK).

#### **Чтобы увеличить печатаемую часть документа**

Настроив большую степень расширения, можно выполнить печать без полей, не испытывая затруднений. Однако часть документа, которая выйдет за пределы бумаги, напечатана не будет. Объекты, расположенные по периметру фотографии, могут не быть распечатаны.

Выполните пробную печать без полей. Если результат печати без полей вас не устраивает, уменьшите степень расширения. Степень расширения уменьшается по мере перемещения бегунка Степень расширения (Amount of Extension) влево.



**Внимание!**

- Если степень расширения уменьшена, то при печати на бумаге некоторых размеров может остаться нежелательное поле.

**Примечание.**

- Если регулятор Степень расширения (Amount of Extension) установлен в крайнем левом положении, изображения будут напечатаны в полном размере.
- Если на вкладке Главная (Main) установлен флажок Предварительный просмотр (Preview before printing), перед печатью можно проверить, действительно ли на бумаге не останется полей.

[Наверх ↑](#)

## Расширенное руководство

Расширенное руководство > Печать с компьютера > Печать из других приложений > Различные способы печати > Печать по размеру бумаги

P004

### Печать по размеру бумаги



Печать документа (с автоматическим уменьшением или увеличением страниц в соответствии с размером бумаги) выполняется следующим образом.

**1.** Откройте **окно настройки драйвера принтера**.

**2.** Установите печать по размеру бумаги

Выберите вариант По размеру бумаги (Fit-to-Page) в списке Макет страницы (Page Layout) на вкладке Страница (Page Setup).

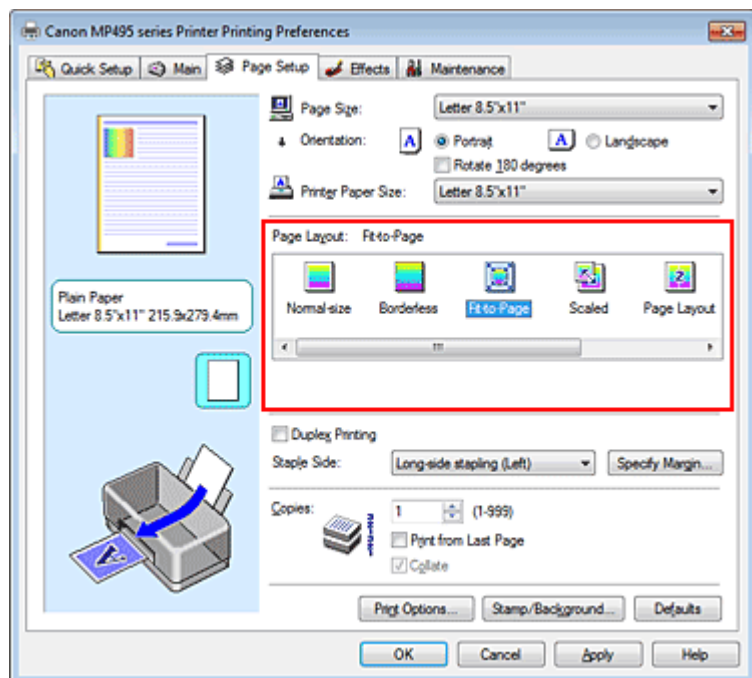

**3.** Выберите размер страницы.

С помощью параметра Размер стр. (Page Size) выберите размер страницы, который был задан в приложении.

**4.** Выберите размер бумаги.

В списке Размер бумаги (Printer Paper Size) выберите размер бумаги, загруженной в

устройство.

Если значение параметра Размер бумаги (Printer Paper Size) меньше значения параметра Размер стр. (Page Size), то изображение страницы будет уменьшено. Если значение параметра Размер бумаги (Printer Paper Size) больше значения параметра Размер стр. (Page Size), то изображение страницы будет увеличено.

Текущие параметры отображаются в окне просмотра настроек в левой части окна драйвера принтера.

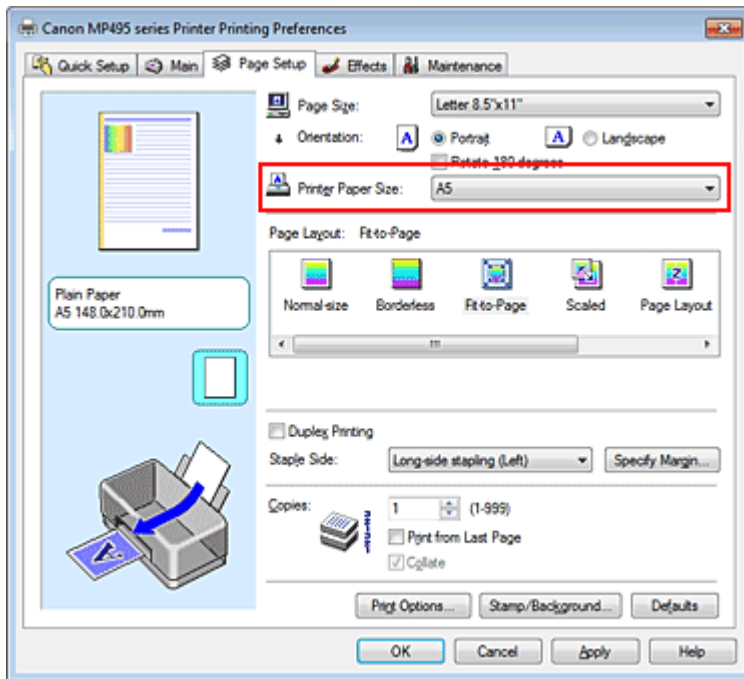

## 5. Завершите настройку.

Нажмите кнопку ОК (OK).

Когда печать будет запущена, документ будет увеличен или уменьшен по размеру бумаги.

[Наверх ↗](#)

## Расширенное руководство

Расширенное руководство > Печать с компьютера > Печать из других приложений > Различные способы печати > Печать с масштабированием

P005

## Печать с масштабированием



Процедура печати документа с уменьшением или увеличением страниц описана ниже.

**1.** Откройте **окно настройки драйвера принтера**.

**2.** Выберите печать с масштабированием.

Выберите вариант Масштабирование (Scaled) в списке Макет страницы (Page Layout) на вкладке Страница (Page Setup).

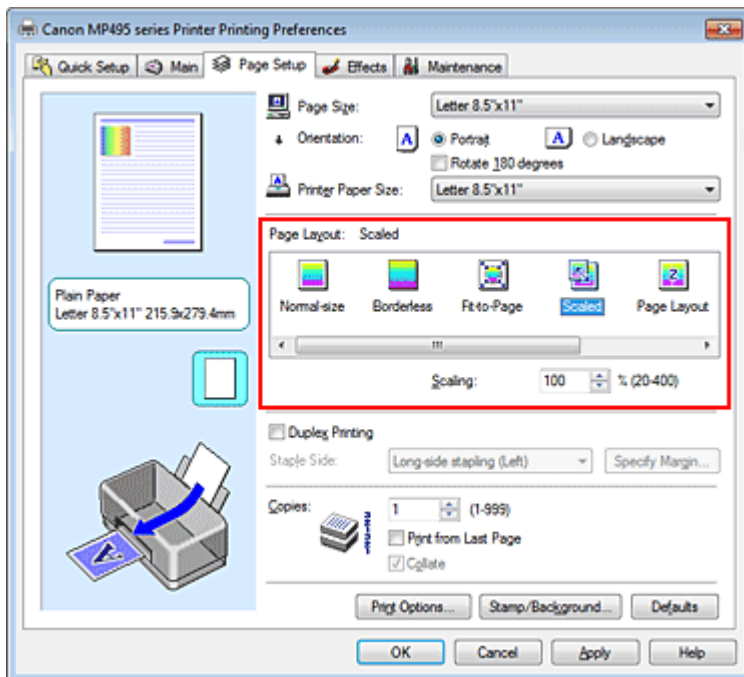

**3.** Выберите размер страницы.

С помощью параметра Размер стр. (Page Size) выберите размер страницы, который был задан в приложении.

**4.** Установите коэффициент масштабирования, используя один из следующих способов.

- Выбор значения параметра Размер бумаги (Printer Paper Size)

Если размер бумаги меньше значения параметра Размер стр. (Page Size), изображение страницы будет уменьшено. Если размер бумаги больше значения параметра Размер стр. (Page Size), то изображение страницы будет увеличено.

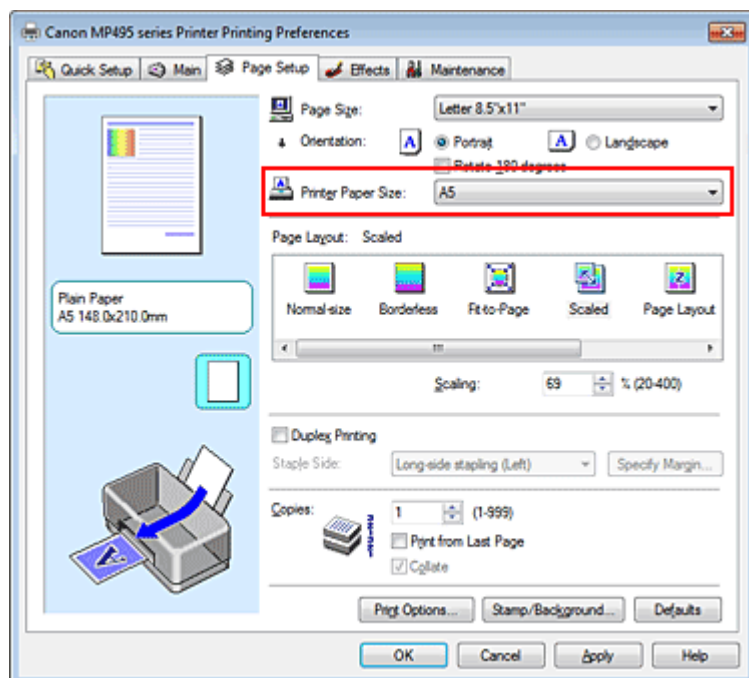

- **Указание коэффициента масштабирования.**

Введите значение непосредственно в поле Масштаб (Scaling).

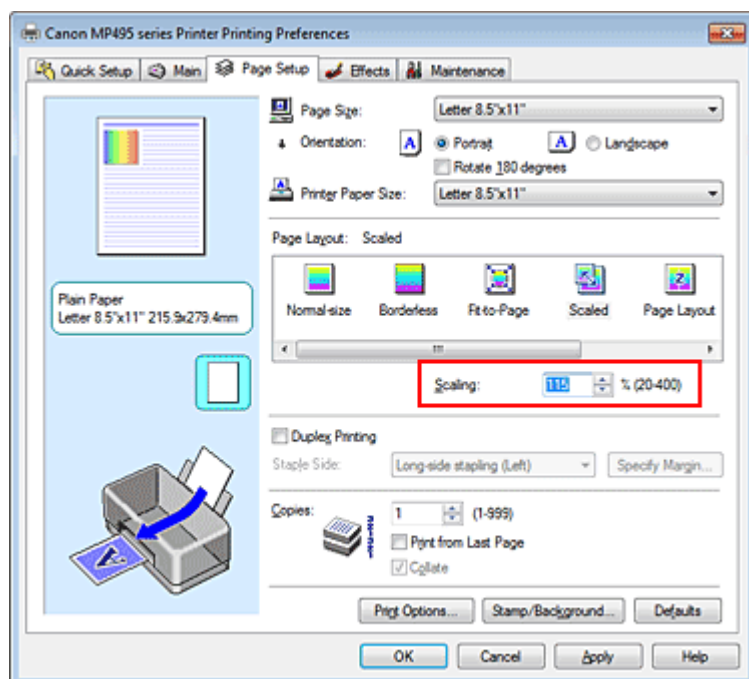

Текущие параметры отображаются в окне просмотра настроек в левой части окна драйвера принтера.

## 5. Завершите настройку.

Нажмите кнопку ОК (OK).

При выполнении печати документ будет напечатан в заданном масштабе.

### **Внимание!**

- Если в приложении, с помощью которого был создан оригинал, есть функция печати с масштабированием, настройте эти параметры в приложении. Настраивать эти же параметры в драйвере принтера не нужно.

- Когда выбрано значение Масштабирование (Scaled), список Сторона переплета (Staple Side) отображается серым цветом и заблокирован (если не выбран режим Двухсторонняя печать (Duplex Printing)).

---

** Примечание.**

- При выборе функции Масштабирование (Scaled) изменяется область печати.

---

[Наверх ↗](#)

## Расширенное руководство

Расширенное руководство > Печать с компьютера > Печать из других приложений > Различные способы печати > Печать на развороте

P006

### Печать на развороте

Функция печати на развороте листа позволяет напечатать на одном листе бумаги многостраничное изображение.



Печать нескольких страниц на одном листе бумаги осуществляется следующим образом.

1. Откройте **окно настройки драйвера принтера**.
2. Установите «На развороте».

Выберите вариант На развороте (Page Layout) в списке Макет страницы (Page Layout) на вкладке Страница (Page Setup).

Текущие параметры отображаются в окне просмотра настроек в левой части окна драйвера принтера.

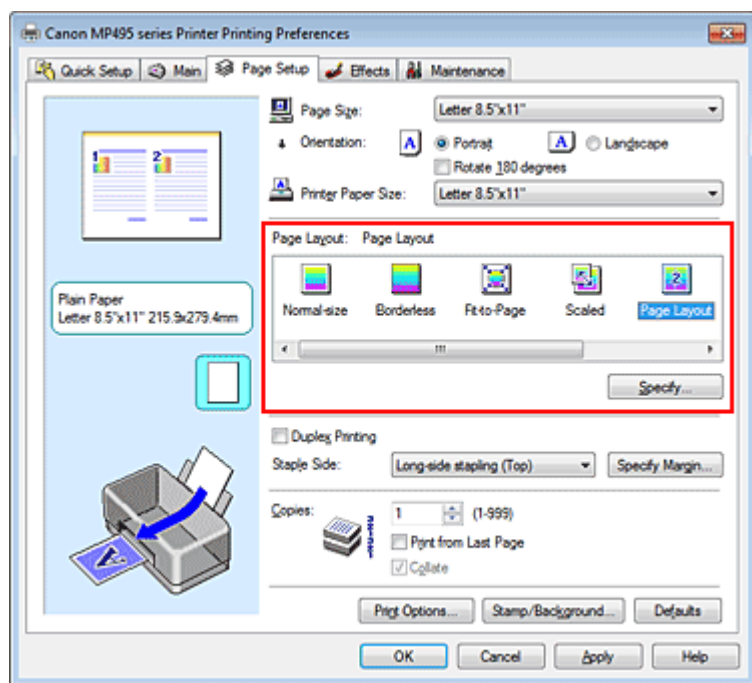

3. Выберите размер бумаги.

В списке Размер бумаги (Printer Paper Size) выберите размер бумаги, загруженной в устройство.

Настройка печати двух страниц документа на развороте листа слева направо завершена.

#### 4. Установите число страниц, печатаемых на одном листе, и порядок страниц.

При необходимости нажмите кнопку Задать... (Specify...), настройте указанные ниже параметры в диалоговом окне На развороте (Page Layout Printing) и нажмите кнопку ОК (OK).

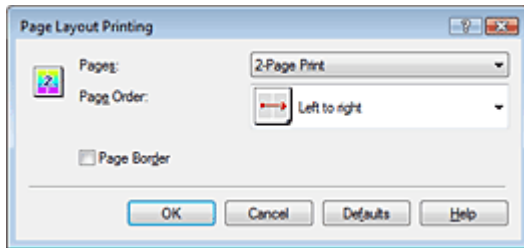

##### **Страницы (Pages)**

Чтобы изменить число страниц, печатаемых на одном листе бумаги, выберите число страниц из списка.

На вкладке Быстрая установка (Quick Setup) также можно задать печать По 2 стр. (2-Page Print) или По 4 стр. (4-Page Print).

##### **Порядок стр. (Page Order)**

Чтобы изменить порядок расположения страниц, выберите в списке Порядок стр. нужный значок.

##### **Печатать рамку (Page Border)**

Чтобы напечатать рамку вокруг каждой страницы документа, установите этот флажок.

#### 5. Завершите настройку.

Нажмите кнопку ОК (OK) на вкладке Страница (Page Setup).

Когда печать будет запущена, заданное число страниц будет размещаться на одном листе бумаги в заданном порядке.

[Наверх](#) ↑



## Расширенное руководство

Расширенное руководство > Печать с компьютера > Печать из других приложений > Различные способы печати > Печать постера

P401

### Печать постера

Функция печати постера позволяет увеличить изображение, разбить его на несколько страниц и напечатать эти страницы на отдельных листах бумаги. Отпечатанные страницы совмещаются для получения печатных материалов большого формата, например постеров или афиш.

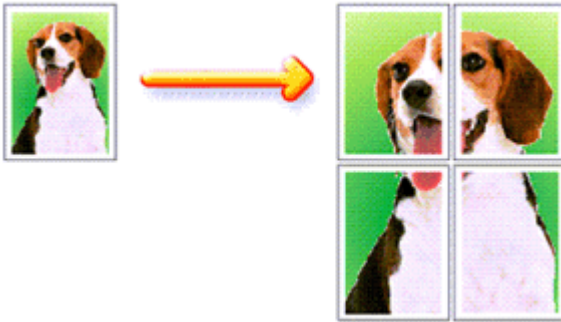

Печать постера выполняется следующим образом.

#### Настройка режима «Печать постера»

1. Откройте [окно настройки драйвера принтера](#).
2. Настройте режим «Печать постера».

Выберите вариант Постер (Poster) в списке Макет страницы (Page Layout) на вкладке Страница (Page Setup).

Текущие параметры отображаются в окне просмотра настроек в левой части окна драйвера принтера.

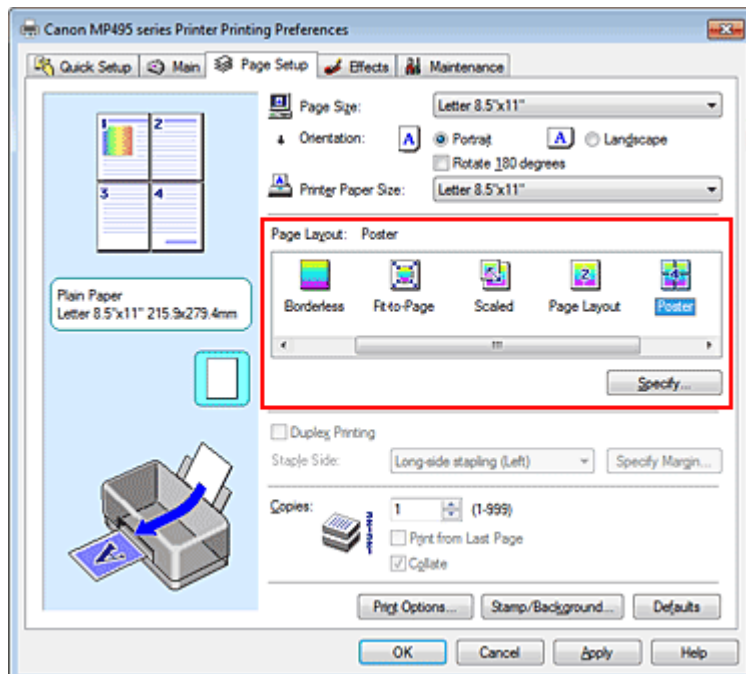

3. Выберите размер бумаги.

В списке Размер бумаги (Printer Paper Size) выберите размер бумаги, загруженной в устройство.

Настройка печати постера размером 2x2 страницы завершена.

#### 4. Установите разбивку изображения и страницы для печати.

При необходимости нажмите кнопку Задать... (Specify...), настройте указанные ниже параметры в диалоговом окне Печать постера (Poster Printing) и нажмите кнопку ОК (OK).

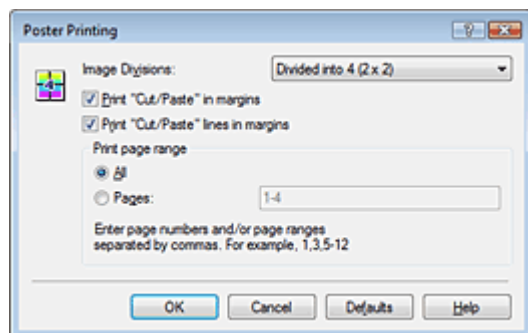

##### Разбивка изображения (Image Divisions)

Выберите количество частей (по вертикали и по горизонтали). С ростом числа частей увеличивается число листов, используемых для печати, что позволяет увеличить размер создаваемого постера.

##### Метки обрезки на полях (Print "Cut/Paste" in margins)

Чтобы убрать слова «Обрезка» и «Склеить», снимите флажок метки обрезки на полях.

##### Примечание.

- Данная функция может быть недоступна при использовании определенных драйверов принтера.

##### Линии обрезки на полях (Print "Cut/Paste" lines in margins)

Чтобы убрать линии разреза, снимите этот флажок.

##### Печать диапазона страниц (Print page range)

Указание диапазона печати. В обычных условиях выберите пункт Все (All).

Чтобы напечатать только нужные страницы, выберите пункт Страницы (Pages) и введите номера страниц, которые нужно напечатать. Чтобы указать несколько страниц, введите номера страниц через запятую, или вставив дефис между номерами.

##### Примечание.

- Также можно указать страницы для печати, щелкнув их в окне предварительного просмотра настроек.

#### 5. Завершите настройку.

Нажмите кнопку ОК (OK) на вкладке Страница (Page Setup).

При выполнении печати документ будет разбит на несколько страниц.

По окончании печати всех страниц соедините их для создания постера.

#### Печать только указанных страниц

Если чернил осталось мало или они закончились во время печати, с помощью описанной ниже процедуры можно повторно напечатать только отдельные страницы.

#### 1. Установите диапазон печати.

В окне предварительного просмотра настроек в левой части вкладки Страница (Page Setup) щелкните страницы, которые не нужно печатать.

Страницы, которые вы щелкните, будут удалены, и останутся только страницы, подлежащие печати.

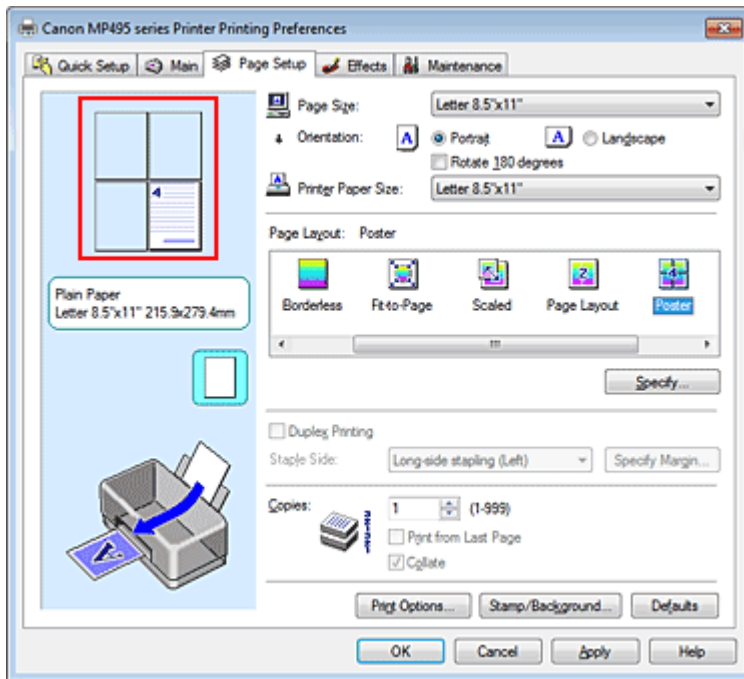

### Примечание.

- Чтобы снова вывести на экран удаленные страницы, щелкните их еще раз.
- Щелкните правой кнопкой окно предварительного просмотра настроек, чтобы выбрать Печать всех стр. (Print all pages) или Удалить все стр. (Delete all pages).

## 2. Завершите настройку.

Завершив выбор страниц, нажмите кнопку ОК (OK).

Во время печати будут напечатаны только выбранные страницы.

### Внимание!

- Когда выбран параметр Постер (Poster), параметры Двухсторонняя печать (Duplex Printing), Сторона переплета (Staple Side) и Печать с последней страницы (Print from Last Page) затемняются и становятся недоступны.
- Поскольку печать постера выполняется с увеличением, напечатанный материал может выглядеть менее четким, чем исходный.

[Наверх](#) 

## Расширенное руководство

Расширенное руководство > Печать с компьютера > Печать из других приложений > Различные способы печати > Печать буклета

P402

### Печать буклета

Функция печати буклета позволяет напечатать документ в виде буклета. Данные печатаются на обеих сторонах бумаги. При печати в этом режиме страницы будут расположены в правильном порядке в соответствии с нумерацией, когда отпечатанные листы будут сложены пополам и скреплены по сгибу.

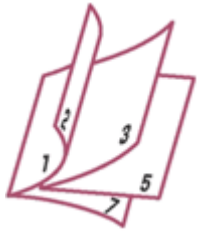

Печать буклета выполняется следующим образом.

**1.** Откройте **окно настройки драйвера принтера.**

**2.** Выберите печать буклета.

Выберите вариант Буклет (Booklet) в списке Макет страницы (Page Layout) на вкладке Страница (Page Setup).

Текущие настройки отображаются в окне просмотра настроек в левой части окна.

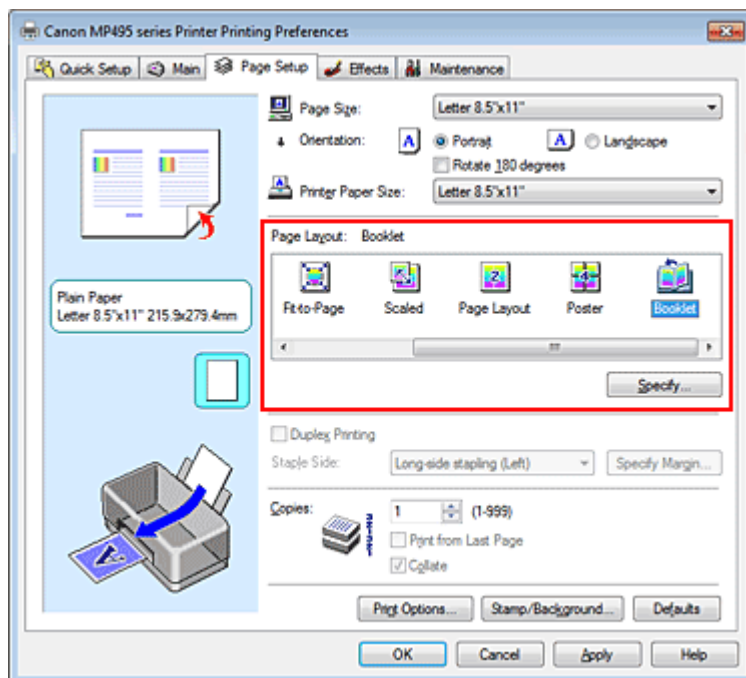

**3.** Выберите размер бумаги.

В списке Размер бумаги (Printer Paper Size) выберите размер бумаги, загруженной в устройство.

**4.** Выберите поле для переплета и ширину полей.

Нажмите кнопку Задать... (Specify...), укажите следующие значения в диалоговом окне Печать

буклета (Booklet Printing) и затем нажмите кнопку ОК (OK).

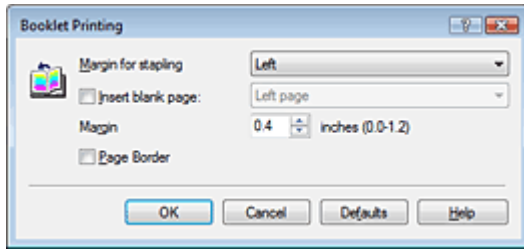

#### Поле для переплета (Margin for stapling)

Выберите, какой край будет использован для переплета после завершения печати.

#### Вставить пустую стр. (Insert blank page)

Чтобы оставить одну страницу пустой, установите флажок и выберите страницу, которая будет оставлена пустой.

#### Поле (Margin)

Введите значение ширины поля. Указанное значение отсчитывается от центра листа и становится шириной поля для одной страницы.

#### Печатать рамку (Page Border)

Установите флажок, чтобы напечатать рамку вокруг каждой страницы документа.

## 5. Завершите настройку.

Нажмите кнопку ОК (OK) на вкладке Страница (Page Setup).

Когда печать будет запущена, документ будет напечатан на одной стороне листа бумаги. После завершения печати на одной стороне правильно вставьте бумагу в принтер, руководствуясь появившимся на экране сообщением, и нажмите кнопку ОК (OK).

После завершения печати на другой стороне сложите лист посередине и создайте буклет.

### **Внимание!**

- Опцию Буклет (Booklet) нельзя выбрать, если значение Обычная бумага (Plain Paper) не выбрано для параметра Тип носителя (Media Type) на вкладке Главная (Main).
- Когда выбрана настройка Буклет (Booklet), настройки Двухсторонняя печать (Duplex Printing), Сторона переплета (Staple Side), Печать с последней страницы (Print from Last Page) и Разобрать (Collate) затемняются и становятся недоступными.

### **Примечание.**

- Штмп и фон не печатаются на пустых страницах, вставленных с помощью функции Вставить пустую стр. (Insert blank page) печати буклета.

[Наверх ↗](#)

## Расширенное руководство

Расширенное руководство > Печать с компьютера > Печать из других приложений > Различные способы печати > Двухсторонняя печать

P007

## Двухсторонняя печать

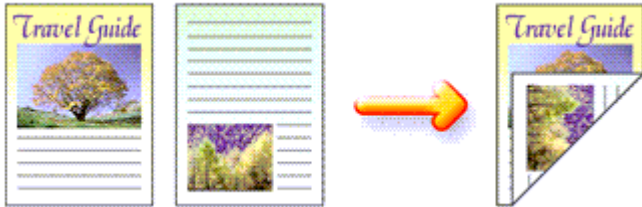

Процесс печати на обеих сторонах бумаги:

Можно также задать параметры двухсторонней печати в настройках Дополнительные функции (Additional Features) вкладки Быстрая установка (Quick Setup).

1. Откройте **окно настройки драйвера принтера**.
2. Установите **двухстороннюю печать**.

Проверьте, что на вкладке Страница (Page Setup) установлен флажок Двухсторонняя печать (Duplex Printing).

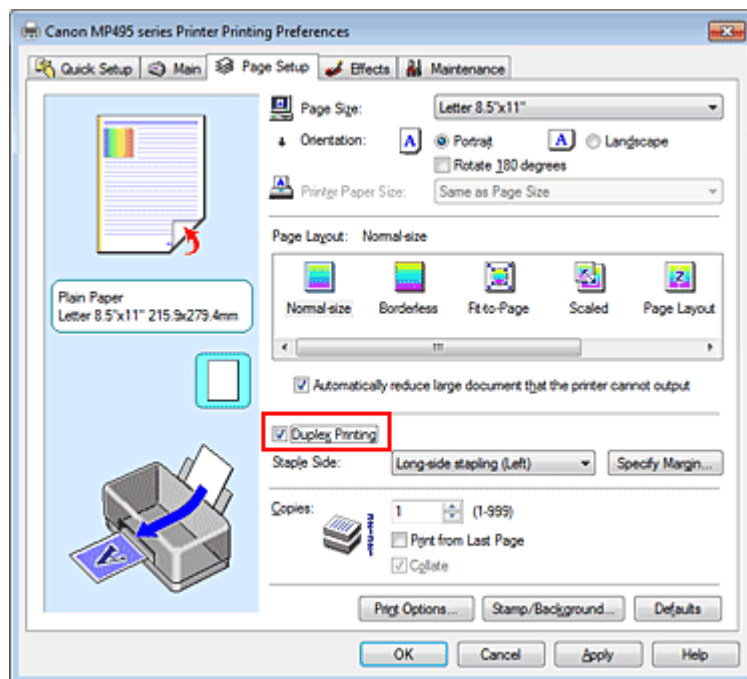

3. Выберите макет.

Выберите значение Норм. размер (Normal-size) (или По размеру бумаги (Fit-to-Page), Масштабирование (Scaled) или На развороте (Page Layout)) в списке Макет страницы (Page Layout).

4. Укажите значение для параметра «Сторона переплета».

Устройство анализирует значения параметров Ориентация (Orientation) и Макет страницы (Page Layout) и автоматически выбирает наилучшее значение Сторона переплета (Staple Side). Чтобы изменить настройку, выберите в списке другое значение.

## 5. Задайте ширину поля.

Если необходимо, нажмите кнопку Указание поля... (Specify Margin...) и установите ширину поля, после чего нажмите кнопку ОК (OK).

## 6. Завершите настройку.

Нажмите кнопку ОК (OK) на вкладке Страница (Page Setup).

После запуска печати документ будет сначала напечатан на одной стороне листа бумаги.

После завершения печати на одной стороне повторно загрузите бумагу надлежащим образом в соответствии с полученным сообщением.

Затем выберите пункт ОК (OK), чтобы выполнить печать на обратной стороне бумаги.

### **Внимание!**

- Если выбран тип носителя, отличный от Обычная бумага (Plain Paper), для параметра Тип носителя (Media Type), функция Двухсторонняя печать (Duplex Printing) отображается серым цветом и недоступна.
- Если из списка Макет страницы (Page Layout) выбрана функция Без полей (Borderless), Постер (Poster) или Буклет (Booklet), параметры Двухсторонняя печать (Duplex Printing) и Сторона переплета (Staple Side) отображаются серым цветом и становятся недоступны.

### **Примечание.**

- Если обратная сторона бумаги при двухсторонней печати пачкается, выполните операцию Чистка поддона (Bottom Plate Cleaning) на вкладке Обслуживание (Maintenance).

## Связанные разделы

- ➔ [Очистка внутренних компонентов устройства](#)

[Наверх](#) ↑

## Расширенное руководство

Расширенное руководство > Печать с компьютера > Печать из других приложений > Различные способы печати > Печать штампа и фона

P403

### Печать штампа и фона

Функция Штамп (Stamp) или Фон (Background) может быть недоступна при использовании определенных драйверов принтера.

Функция Штамп (Stamp) позволяет напечатать текстовый или графический штамп поверх документа или на его заднем плане. Она также позволяет напечатать дату и время печати и имя пользователя. Функция Фон (Background) позволяет напечатать светлую иллюстрацию на заднем плане документа.

Печать штампа и фона выполняется следующим образом.

#### Печать штампа

Шапки «КОНФИДЕНЦИАЛЬНО», «ВАЖНО» и другие часто используемые в деловой практике штампы входят в комплект поставки драйвера.

1. Откройте [окно настройки драйвера принтера](#).
2. Нажмите кнопку Штамп/Фон... (Stamp/Background...) (Штамп... (Stamp...)) на вкладке Страница (Page Setup)

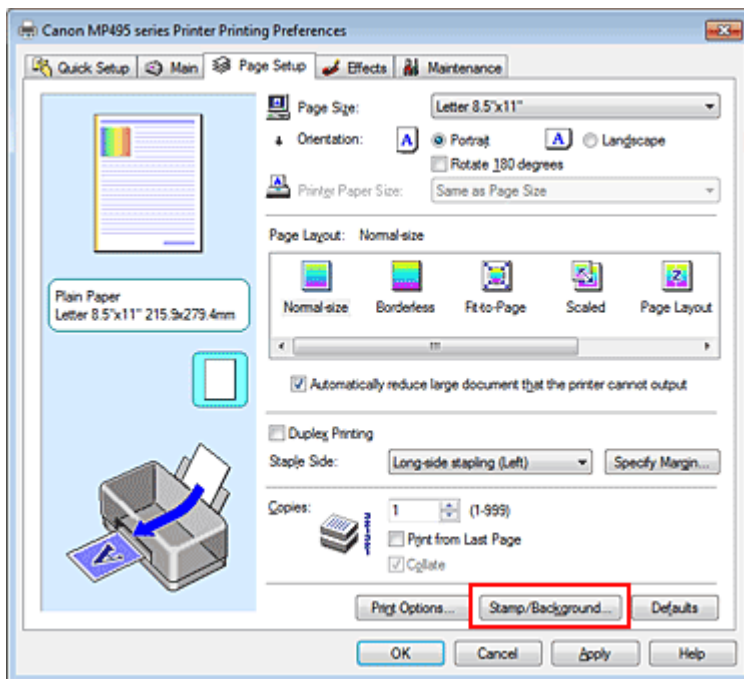

Снова откроется диалоговое окно Штамп/Фон (Stamp/Background) (Штамп (Stamp)).



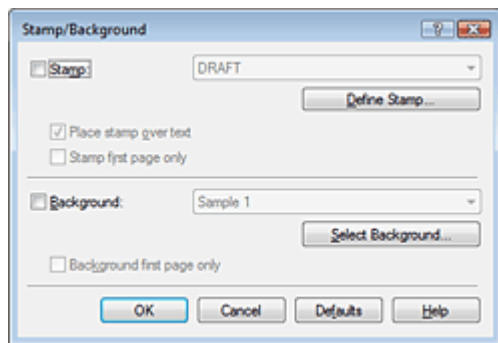

### **Примечание.**

- При использовании драйвера принтера XPS кнопка Штмп/Фон... (Stamp/Background...) становится кнопкой Штмп... (Stamp...), и будет доступна для использования только функция штампа.

### **3. Выберите штамп.**

Установите флажок Штмп (Stamp) и выберите из списка штамп, который нужно использовать. Текущие настройки отображаются в окне предварительного просмотра настроек в левой части вкладки Страница (Page Setup).

### **4. Установите параметры штампа.**

При необходимости задайте значения следующих параметров и нажмите кнопку ОК (OK).

#### **Кнопка Настроить штамп... (Define Stamp...)**

Щелкните здесь, чтобы изменить текст штампа, точечное изображение или положение (см. раздел «[Сохранение штампа](#) »).

#### **Поверх текста (Place stamp over text)**

Чтобы напечатать штамп поверх текста документа, установите этот флажок.

### **Примечание.**

- Штамп будет иметь приоритет при наложении на другие элементы документа и будет напечатан поверх этих элементов. Если этот флажок не установлен, штамп печатается под содержимым документа и при использовании некоторых приложений может скрываться другими элементами документа.
- Нельзя использовать пункт Поверх текста (Place stamp over text) при использовании драйвера принтера XPS. Если используется драйвер принтера XPS, печать штампа обычно выполняется на видимой части документа.

#### **Печать полупрозрачного штампа (Print semitransparent stamp)**

Установите этот флажок, чтобы напечатать полупрозрачный штамп на документе. Данная функция доступна только при использовании драйвера принтера XPS.

#### **Только на первой странице (Stamp first page only)**

Чтобы напечатать штамп только на первой странице, установите этот флажок.

### **5. Завершите настройку.**

Нажмите кнопку ОК (OK) на вкладке Страница (Page Setup).

При выполнении печати данные будут напечатаны в соответствии с указанным штампом.

## **Печать фона**

Два файла с рисунками входят в комплект драйвера в качестве примеров.

### **1. Откройте [окно настройки драйвера принтера](#).**

## 2. Нажмите кнопку Штмп/Фон... (Stamp/Background...) на вкладке Страница (Page Setup).

Откроется диалоговое окно Штмп/Фон (Stamp/Background).

## 3. Выберите фон.

Установите флажок Фон (Background) и выберите из списка фон, который нужно использовать. Текущие настройки отображаются в окне предварительного просмотра настроек в левой части вкладки Страница (Page Setup).

## 4. Установите параметры фона.

При необходимости задайте значения следующих параметров и нажмите кнопку ОК (OK).

### Кнопка Выбрать фон... (Select Background...)

Щелкните здесь, чтобы выбрать другой фон, изменить макет или плотность фона (см. раздел «[Регистрация изображения для использования в качестве фона](#) »).

### Фон только на первой стр. (Background first page only)

Чтобы напечатать фон только на первой странице, установите этот флажок.

## 5. Завершите настройку.

Нажмите кнопку ОК (OK) на вкладке Страница (Page Setup).

При выполнении печати данные будут напечатаны с указанным фоном.

### **Внимание!**

- Если установлен флажок Без полей (Borderless), кнопка Штмп/Фон... (Stamp/Background...) (Штмп... (Stamp...)) будет отображена серым цветом и недоступна.

### **Примечание.**

- Штмп и фон не печатаются на пустых страницах, вставленных с помощью функции Вставить пустую стр. (Insert blank page) печати буклета.

### См. также

- ➔ [Сохранение штампа](#)
- ➔ [Регистрация изображения для использования в качестве фона](#)



[Наверх](#) ↑

## Расширенное руководство

Расширенное руководство > Печать с компьютера > Печать из других приложений > Различные способы печати > Печать штампа и фона > Сохранение штампа

P404

## Сохранение штампа

Данная функция может быть недоступна при использовании определенных драйверов принтера. Имеется возможность создать и сохранить новый штамп. Кроме того, можно зарегистрировать изменения отдельных параметров существующего штампа. Ненужные штампы можно удалить в любое время.

Сохранение нового штампа производится следующим образом.

### Сохранение нового штампа

1. Откройте **окно настройки драйвера принтера**.
2. Нажмите кнопку **Штамп/Фон...** (Stamp/Background...) (**Штамп...** (Stamp...)) на вкладке **Страница (Page Setup)**

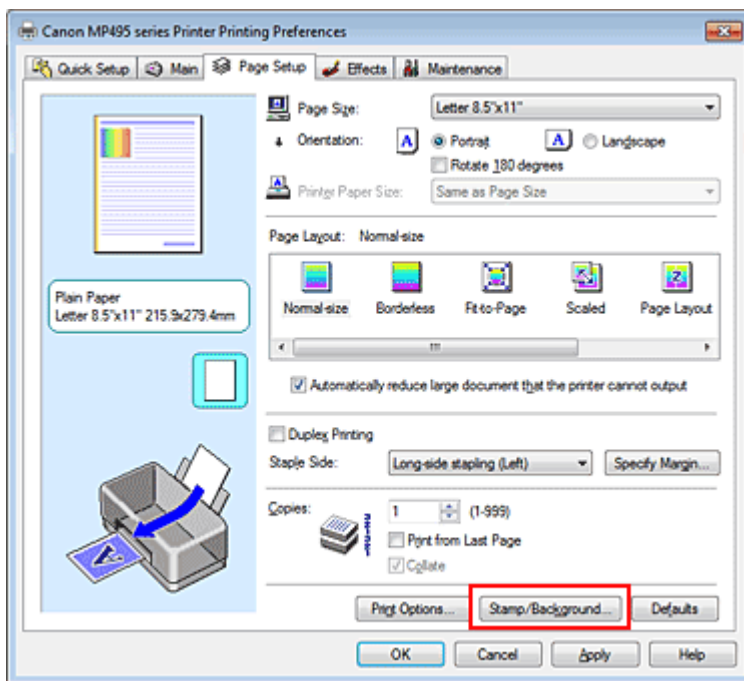

Снова откроется диалоговое окно **Штамп/Фон (Stamp/Background) (Штамп (Stamp))**.

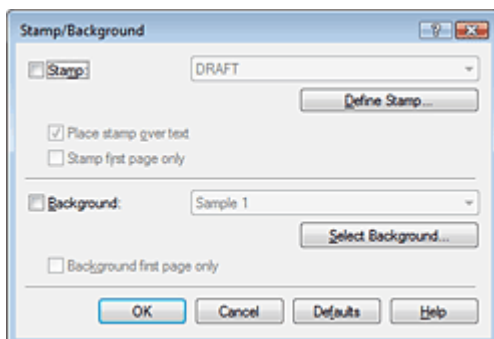

 **Примечание.**

- При использовании драйвера принтера XPS кнопка Штмп/Фон... (Stamp/Background...) становится кнопкой Штмп... (Stamp...), и будет доступна для использования только функция штампа.

### 3. Нажмите кнопку Настроить штамп... (Define Stamp...).

Откроется диалоговое окно Параметры штампа (Stamp Settings).

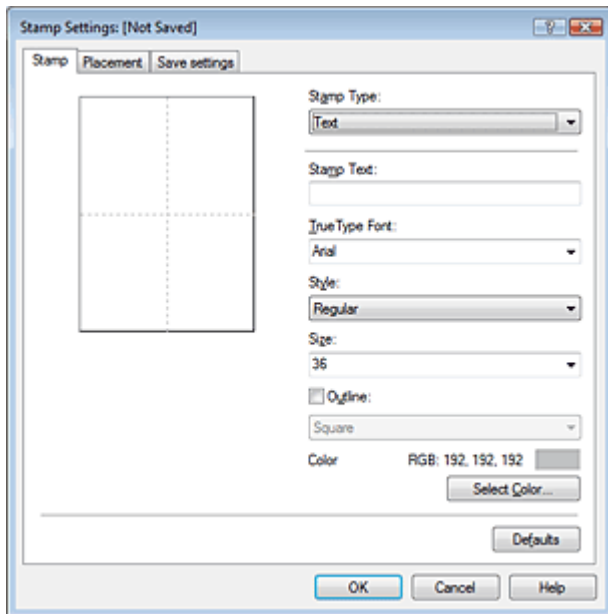

### 4. Настройте параметры штампа, сверяясь с окном предварительного просмотра.

#### ● Вкладка Штмп (Stamp)

Выберите нужное значение Текст (Text), Точечный рисунок (Bitmap) или Дата/Время/Имя пользователя (Date/Time/User Name) для параметра Тип штампа (Stamp Type).

- Для сохранения штампа с типом Текст (Text) в поле Текст (Stamp Text) предварительно должны быть введены требуемые символы. При необходимости измените значения параметров Шрифт TrueType (TrueType Font), Начертание (Style), Размер (Size) и Рамка (Outline). Имеется возможность выбрать цвет штампа, нажав кнопку Выбрать цвет... (Select Color...).
- В случае типа Точечный рисунок (Bitmap) нажмите кнопку Выбрать файл... (Select File...) и выберите требуемый растровый файл (.bmp). При необходимости измените значения параметров Размер (Size) и Прозрачная белая область (Transparent white area).
- В случае типа Дата/Время/Имя пользователя (Date/Time/User Name) в поле Текст (Stamp Text) отображаются дата/время создания и имя пользователя печатаемого объекта. При необходимости измените значения параметров Шрифт TrueType (TrueType Font), Начертание (Style), Размер (Size) и Рамка (Outline). Имеется возможность выбрать цвет штампа, нажав кнопку Выбрать цвет... (Select Color...).

#### ▶ **Внимание!**

- Если выбрано Дата/Время/Имя пользователя (Date/Time/User Name), параметр Текст (Stamp Text) затемняется и становится недоступен.

#### ● Вкладка Положение (Placement)

В списке Положение (Position) выберите положение штампа. В списке Положение (Position) можно также выбрать значение Другое (Custom) и указать координаты штампа По гор. (X-Position) и По верт. (Y-Position).

Изменить положение штампа можно и так: перетащите штамп мышью в окне просмотра.

Чтобы изменить угол наклона штампа, введите значение непосредственно в поле Ориентация (Orientation).

## 5. Сохраните штамп.

Перейдите на вкладку Сохранить значения (Save settings), введите название в поле Название (Title) и нажмите кнопку Сохранить (Save).  
Нажмите кнопку ОК (OK) при появлении запроса подтверждения.

## 6. Завершите настройку.

Нажмите кнопку ОК (OK). Повторно откроется диалоговое окно Штамп/Фон (Stamp/Background) (Штамп (Stamp)).  
Название сохраненного штампа появится в списке Штамп (Stamp).

## Изменение и сохранение отдельных параметров штампа

### 1. Выберите штамп для изменения его настроек.

Установите флажок Штамп (Stamp) в диалоговом окне Штамп/Фон (Stamp/Background) (Штамп (Stamp)) и выберите название изменяемого штампа в списке Штамп (Stamp).

### 2. Нажмите кнопку Настроить штамп... (Define Stamp...).

Откроется диалоговое окно Параметры штампа (Stamp Settings).

### 3. Настройте параметры штампа, сверяясь с окном предварительного просмотра.

### 4. Сохраните штамп с заменой старого.

Нажмите кнопку Сохранить с заменой (Save overwrite) на вкладке Сохранить значения (Save settings).  
Чтобы сохранить этот штамп под другим названием, введите новое название в поле Название (Title) и нажмите кнопку Сохранить (Save).  
Нажмите кнопку ОК (OK) при появлении запроса подтверждения.

### 5. Завершите настройку.

Нажмите кнопку ОК (OK). Повторно откроется диалоговое окно Штамп/Фон (Stamp/Background) (Штамп (Stamp)).  
Название сохраненного штампа появится в списке Штамп (Stamp).

## Удаление ненужного штампа

### 1. Выберите пункт Настроить штамп... (Define Stamp...) в диалоговом окне Штамп /Фон (Stamp/Background) (Штамп (Stamp))

Откроется диалоговое окно Параметры штампа (Stamp Settings).

### 2. Выберите штамп для удаления.

Выберите название удаляемого штампа в списке Список штампов (Stamps) на вкладке Сохранить значения (Save settings). Нажмите кнопку Удалить (Delete).  
Нажмите кнопку ОК (OK) при появлении запроса подтверждения.

### 3. Завершите настройку.

Нажмите кнопку ОК (OK). Повторно откроется диалоговое окно Штамп/Фон (Stamp/Background) (Штамп (Stamp)).



## Расширенное руководство

Расширенное руководство > Печать с компьютера > Печать из других приложений > Различные способы печати > Печать штампа и фона > Регистрация изображения для использования в качестве фона

P405

## Регистрация изображения для использования в качестве фона

Данная функция может быть недоступна при использовании определенных драйверов принтера.

Имеется возможность выбрать файл в формате точечного рисунка (BMP) и задать его в качестве нового фона. Кроме того, имеется возможность регистрации изменений отдельных параметров существующего фона. Ненужный фон можно удалить в любое время.

Сохранение изображения для использования в качестве фона производится следующим образом.

### Задание нового фона

1. Откройте **окно настройки драйвера принтера**.
2. Нажмите кнопку **Штамп/Фон...** (Stamp/Background...) на вкладке **Страница** (Page Setup).

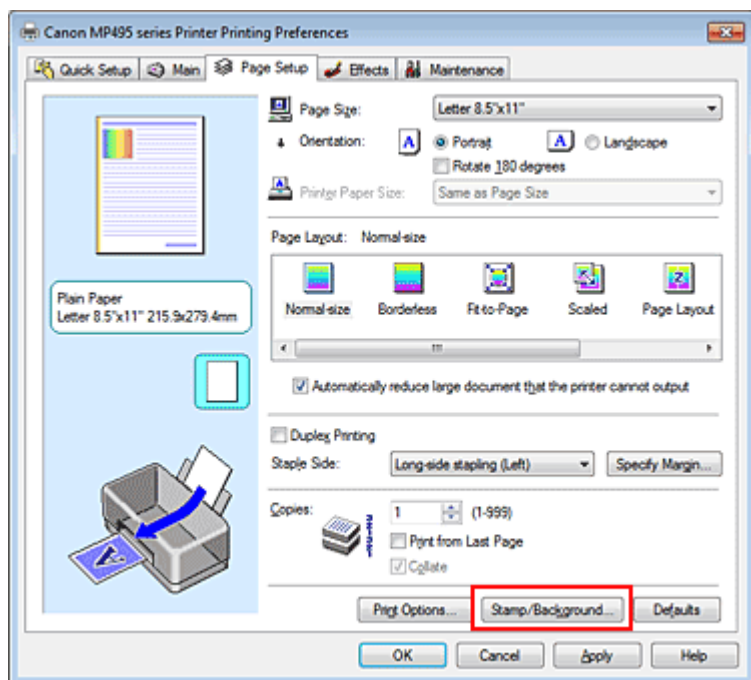

Откроется диалоговое окно **Штамп/Фон** (Stamp/Background).

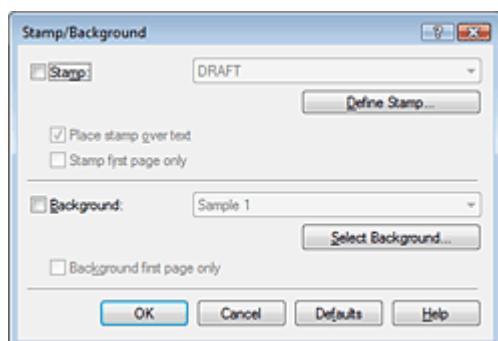

### **Примечание.**

- При использовании драйвера принтера XPS кнопка Штмп/Фон... (Stamp/Background...) становится кнопкой Штмп... (Stamp...), и пункт Фон (Background) использовать не удастся.

### 3. Нажмите кнопку Выбрать фон... (Select Background...).

Откроется диалоговое окно Параметры фона (Background Settings).

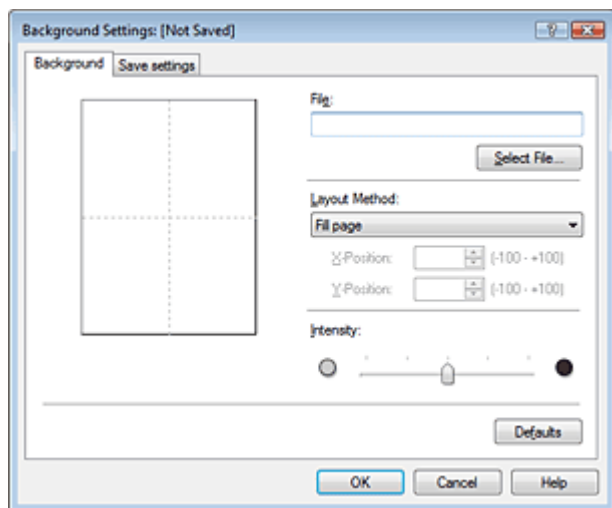

### 4. Выберите данные изображения для регистрации в качестве фона.

Нажмите кнопку Выбрать файл... (Select File...). Выберите нужный файл точечного рисунка (BMP) и нажмите кнопку Открыть (Open).

### 5. Настройте следующие параметры, сверяясь с окном предварительного просмотра.

#### **Метод размещения (Layout Method)**

Выберите метод размещения фона.

Если выбрано значение Другое (Custom), можно задать координаты По гор. (X-Position) и По верт. (Y-Position).

Чтобы изменить положение фона, можно также просто перетаскивать изображение мышью в окне просмотра.

#### **Интенсивность (Intensity)**

Задайте насыщенность фона регулятором Интенсивность (Intensity). Чтобы сделать изображение светлее, переместите регулятор влево. Чтобы сделать изображение темнее, переместите регулятор вправо. Чтобы напечатать фон с исходной интенсивностью точечного рисунка, переместите регулятор в крайнее правое положение.

### 6. Сохраните фон.

Перейдите на вкладку Сохранить значения (Save settings), введите название в поле Название (Title) и нажмите кнопку Сохранить (Save).

Нажмите кнопку ОК (OK) при появлении запроса подтверждения.

### 7. Завершите настройку.

Нажмите кнопку ОК (OK). Снова откроется диалоговое окно Штмп/Фон (Stamp/Background). Зарегистрированное название появится в списке Фон (Background).

## **Изменение и задание отдельных параметров фона**

### 1. Выберите фон для изменения его настроек.

Установите флажок Фон (Background) в диалоговом окне Штмп/Фон (Stamp/Background) и в

списке Фон (Background) выберите название фона, который необходимо изменить.

**2.** Нажмите кнопку **Выбрать фон... (Select Background...)**.

Откроется диалоговое окно **Параметры фона (Background Settings)**.

**3.** Во время предварительного просмотра выберите элементы на вкладке **Фон (Background)**

**4.** Сохраните фон.

Нажмите кнопку **Сохранить с заменой (Save overwrite)** на вкладке **Сохранить значения (Save settings)**. Если необходимо сохранить фон под другим именем, введите новое название в поле **Название (Title)** и нажмите кнопку **Сохранить (Save)**.

Нажмите кнопку **ОК (OK)** при появлении запроса подтверждения.

**5.** Завершите настройку.

Нажмите кнопку **ОК (OK)**. Снова откроется диалоговое окно **Штамп/Фон (Stamp/Background)**.

Зарегистрированное название появится в списке **Фон (Background)**.

### Удаление ненужного фона

**1.** Нажмите кнопку **Выбрать фон... (Select Background...)** в диалоговом окне **Штамп/Фон (Stamp/Background)**.

Откроется диалоговое окно **Параметры фона (Background Settings)**.

**2.** Выберите фон для удаления.

Выберите название фона, подлежащего удалению, в поле **Список фонов (Backgrounds)** на вкладке **Сохранить значения (Save settings)** и нажмите кнопку **Удалить (Delete)**.

Нажмите кнопку **ОК (OK)** при появлении запроса подтверждения.

**3.** Завершите настройку.

Нажмите кнопку **ОК (OK)**. Снова откроется диалоговое окно **Штамп/Фон (Stamp/Background)**.



[Наверх ↗](#)



## Расширенное руководство

Расширенное руководство > Печать с компьютера > Печать из других приложений > Различные способы печати > Печать конверта

P406

### Печать конверта

Если используется драйвер принтера XPS, замените значение «Монитор состояния Canon IJ» на «Монитор состояния Canon IJ XPS» при чтении этих сведений.

Более подробные сведения о том, как вставить в устройство конверт, см. в разделе «Загрузка бумаги» в руководстве: Основное руководство.

Печать конверта выполняется следующим образом.

1. Сложите упор для бумаги.

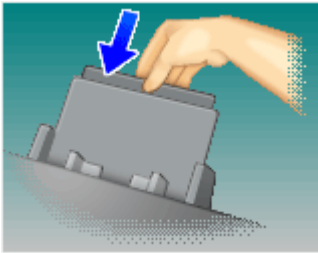

2. Загрузите конверт в принтер.

Закройте клапан конверта.

Расположите конверт так, чтобы сторона для написания адреса находилась сверху, а клапан — слева, затем загрузите его вертикально в задний лоток.

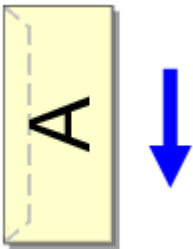

3. Откройте [окно настройки драйвера принтера](#).

4. Выберите тип носителя.

Выберите Конверт (Envelope) в [Общеиспользуемые параметры \(Commonly Used Settings\)](#) на вкладке Быстрая установка (Quick Setup).

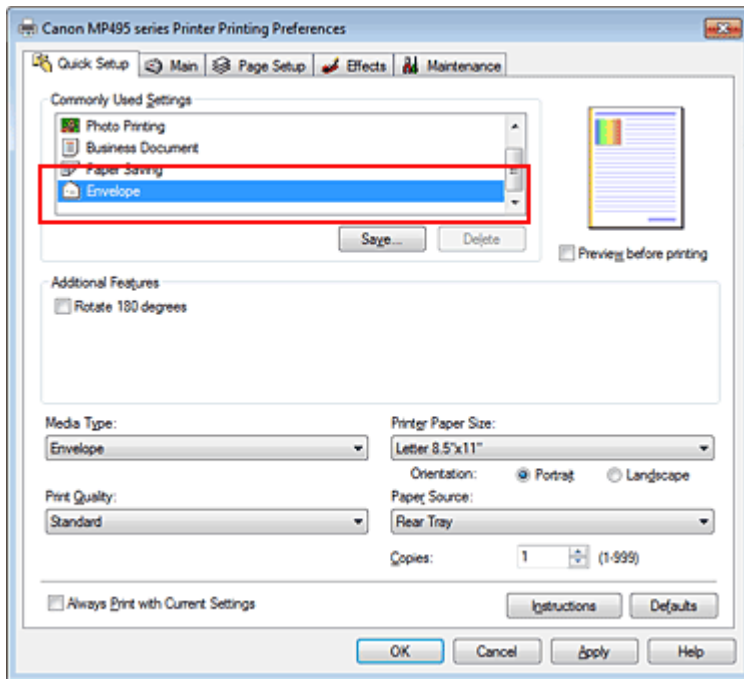

## 5. Выберите размер бумаги.

При отображении диалогового окна Параметр размера конверта (Envelope Size Setting) выберите значение Станд. конв. №10 (Comm.Env. #10), Конв. DL (DL Env.), Youkei 4 105x235 мм (Youkei 4 105x235mm) или Youkei 6 98x190 мм (Youkei 6 98x190mm), а затем щелкните ОК (OK).

## 6. Задайте ориентацию.

Для горизонтальной печати адреса выберите Альбомная (Landscape) в пункте Ориентация (Orientation).

## 7. Выберите качество печати.

Выберите значение Высокое (High) или Стандарт (Standard) для параметра Качество печати (Print Quality).

## 8. Завершите настройку.

Нажмите кнопку ОК (OK).

При запуске печати данные будут напечатаны на выбранном конверте.

## Внимание!

- Если выполняется печать на конверте, отображаются справочные сообщения. Чтобы скрыть справочные сообщения, установите флажок Больше не показывать это сообщение. (Do not show this message again.). Чтобы снова отображались сообщения, нажмите кнопку Сведения о состоянии принтера... (View Printer Status...) на вкладке Обслуживание (Maintenance) и запустите монитор состояния Canon IJ. Затем щелкните элемент Печать на конвертах (Envelope Printing) в разделе Отображать справочное сообщение (Display Guide Message) меню Параметры (Option) и измените это значение на ВКЛ.

## Расширенное руководство

Расширенное руководство > Печать с компьютера > Печать из других приложений > Различные способы печати > Просмотр на экране подготовленного к печати материала

P009

## Просмотр на экране подготовленного к печати материала

Если используется драйвер принтера XPS, замените значение «Монитор состояния Canon IJ» на «Монитор состояния Canon IJ XPS» при чтении этих сведений.

Имеется возможность просмотреть на экране подготовленный к печати материал.

Просмотр подготовленного к печати материала производится следующим образом.  
Задать результаты печати можно также на вкладке Быстрая установка (Quick Setup).

**1.** Откройте [окно настройки драйвера принтера](#).

**2.** Выполните предварительный просмотр.

Установите на вкладке Главная (Main) флажок Предварительный просмотр (Preview before printing).

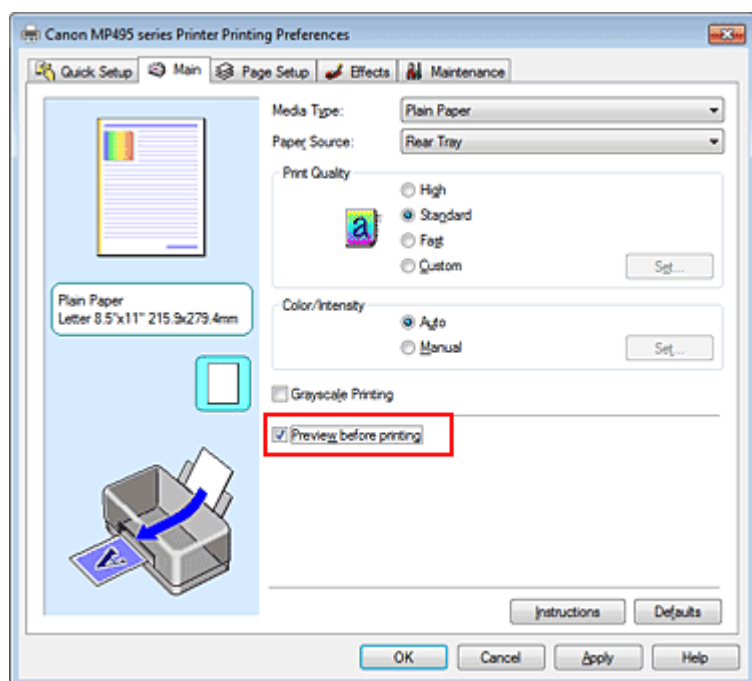

**3.** Завершите настройку.

Нажмите кнопку ОК (OK).

При выполнении печати откроется предварительный просмотр Canon IJ и отобразятся результаты печати.

### Связанные разделы

➔ [Предварительный просмотр в Canon IJ](#)

[Наверх](#) ↑

## Расширенное руководство

Расширенное руководство > Печать с компьютера > Печать из других приложений > Различные способы печати > Настройка размера бумаги (специальный размер бумаги)

P010

### Настройка размера бумаги (специальный размер бумаги)

Если в списке Размер стр. (Page Size) нет нужного размера, можно задать высоту и ширину бумаги. Такой размер бумаги называется «специальным».

Ниже описана процедура указания специального размера бумаги.

Задать специальный размер бумаги можно также в списке Размер бумаги (Printer Paper Size) вкладки Быстрая установка (Quick Setup).

#### 1. Задайте специальный размер бумаги в приложениях.

Укажите специальный размер с помощью функции настройки размера бумаги в приложении.

#### Внимание!

- Если в приложении, в котором был создан документ, есть функция для задания размера бумаги по вертикали и по горизонтали, задайте эти значения в приложении. Если в приложении, в котором был создан документ, нет таких функций или если документ печатается неправильно, используйте для выбора этих значений драйвер принтера.

#### 2. Откройте окно настройки драйвера принтера.

#### 3. Выберите размер бумаги.

Выберите значение Специальный... (Custom...) для параметра Размер стр. (Page Size) на вкладке Страница (Page Setup).

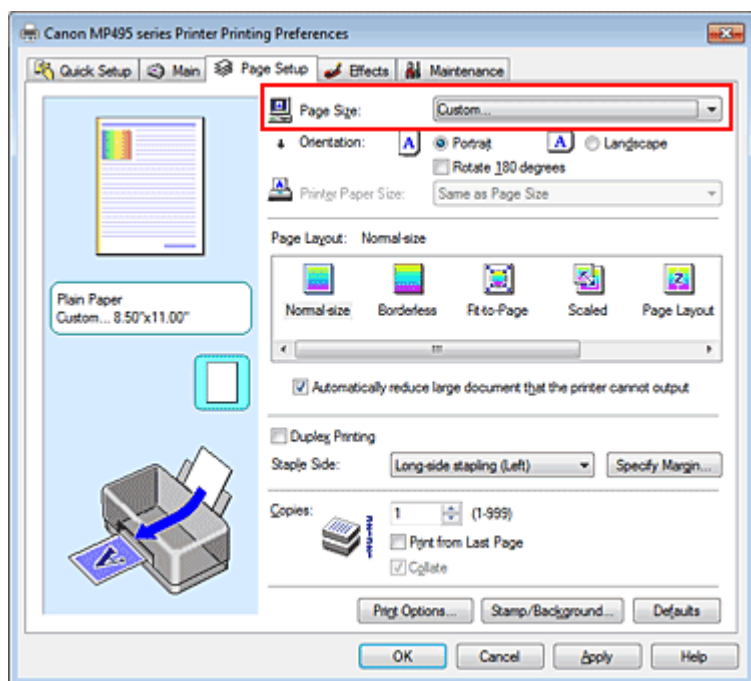

Откроется диалоговое окно Специальный размер бумаги (Custom Paper Size).

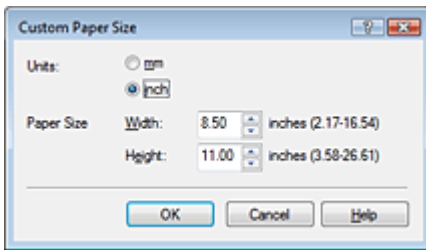

#### 4. Задайте специальный размера бумаги.

Выберите значение Единицы (Units) и введите значения Ширина (Width) и Высота (Height) для используемой бумаги. Нажмите кнопку ОК (OK).

#### 5. Завершите настройку.

Нажмите кнопку ОК (OK) на вкладке Страница (Page Setup).

При выполнении печати данные будут напечатаны в соответствии с указанным размером бумаги.

[Наверх ↗](#)

## Расширенное руководство

Расширенное руководство > Печать с компьютера > Печать из других приложений > Изменение качества печати и коррекция графических данных

---

### Изменение качества печати и коррекция графических данных

- ➔ Выбор сочетания качества печати и метода обработки полутонов
- ➔ Печать цветного документа в черно-белом варианте
- ➔ Указание режима корректировки цвета
- ➔ Оптимальная фотопечать графических данных
- ➔ Настройка цветов с помощью драйвера принтера
- ➔ Печать с использованием ICC-профилей
- ➔ Настройка цветового баланса
- ➔ Настройка яркости
- ➔ Настройка интенсивности
- ➔ Настройка контрастности
- ➔ Имитация рисунка
- ➔ Тонирование изображения одним цветом
- ➔ Использование ярких цветов для представления изображения
- ➔ Сглаживание грубых контуров
- ➔ Изменение цветовых параметров для улучшения цветопередачи
- ➔ Ослабление шума при фотопечати

[Наверх ↑](#)

## Расширенное руководство

Расширенное руководство > Печать с компьютера > Печать из других приложений > Изменение качества печати и коррекция графических данных > Выбор сочетания качества печати и метода обработки полутонов

P011

## Выбор сочетания качества печати и метода обработки полутонов

Можно задать по отдельности качество печати и метод обработки полутонов для использования любого их сочетания при печати.



Порядок действий для выбора уровня качества печати и метода обработки полутонов описан ниже.

1. Откройте **окно настройки драйвера принтера**.
2. Выберите качество печати.

Выберите значение Другое (Custom) для параметра Качество печати (Print Quality) на вкладке Главная (Main) и нажмите кнопку Задать... (Set...).

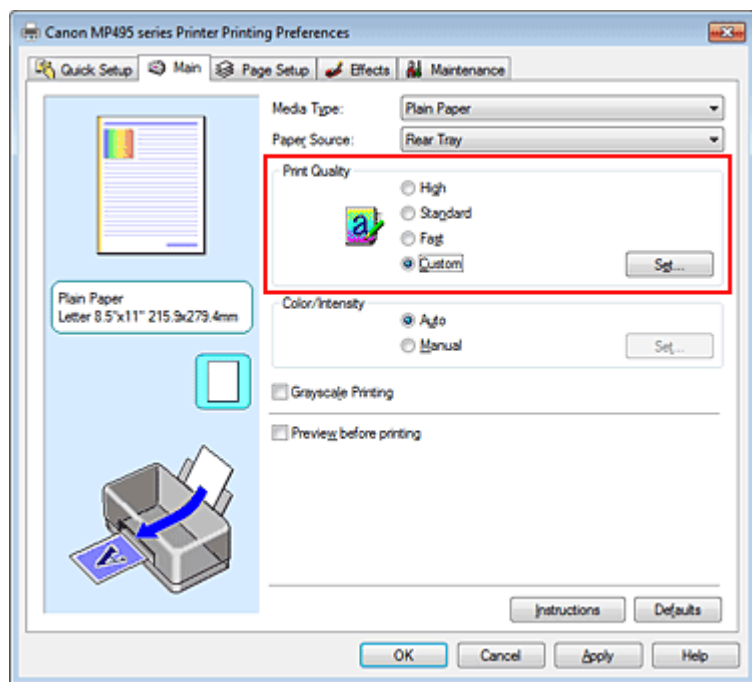

Откроется диалоговое окно Другое (Custom).

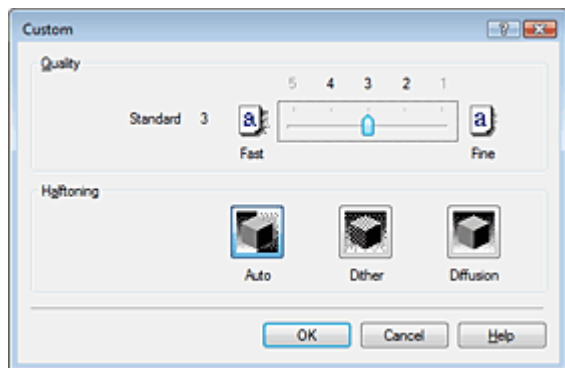

### 3. Задайте сочетание качества печати и метода обработки полутонов.

Выберите уровень качества, перемещая регулятор Качество (Quality).

Выберите метод представления Полутона (Halftoning) и нажмите кнопку ОК (OK).

#### **Примечание.**

- Полутонами называют промежуточные оттенки между самым темным и самым ярким цветом. Принтер воспроизводит полутона с помощью различных сочетаний мелких точек, которые соответствуют различным оттенкам. Если выбран режим Авто (Auto), данные печатаются с использованием метода передачи полутонов, наиболее подходящего для выбранного качества печати. В методе Градации (Dither) полутона воспроизводятся расположением точек в определенном порядке. В методе Диффузия (Diffusion) полутона воспроизводятся расположением точек в случайном порядке.

### 4. Завершите настройку.

Нажмите кнопку ОК (OK) на вкладке Главная (Main).

При печати данные изображения будут печататься с выбранным качеством, а полутона будут воспроизводиться определенным методом.

#### **Внимание!**

- Некоторые уровни качества печати и методы передачи полутонов нельзя выбрать при определенных значениях параметра Тип носителя (Media Type).

#### **Примечание.**

- Если часть объекта не напечатана, выберите значение Диффузия (Diffusion) для параметра Полутона (Halftoning), чтобы попытаться устранить неполадку.

#### **См. также**

- ➔ Указание режима корректировки цвета
- ➔ Настройка цветового баланса
- ➔ Настройка яркости
- ➔ Настройка интенсивности
- ➔ Настройка контрастности

[Наверх](#) ↑



## Расширенное руководство

Расширенное руководство > Печать с компьютера > Печать из других приложений > Изменение качества печати и коррекция графических данных > Печать цветного документа в черно-белом варианте

P012

### Печать цветного документа в черно-белом варианте

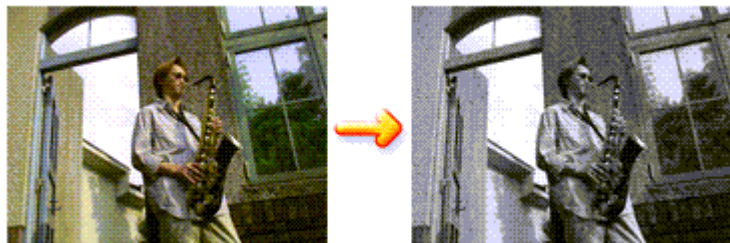

Процедура печати цветного документа в черно-белом варианте описана ниже.

Можно также задать печать в оттенках серого в настройках Дополнительные функции (Additional Features) закладки Быстрая установка (Quick Setup).

**1.** Откройте **окно настройки драйвера принтера.**

**2.** Выберите «Оттенки серого».

Установите флажок Оттенки серого (Grayscale Printing) на вкладке Главная (Main).

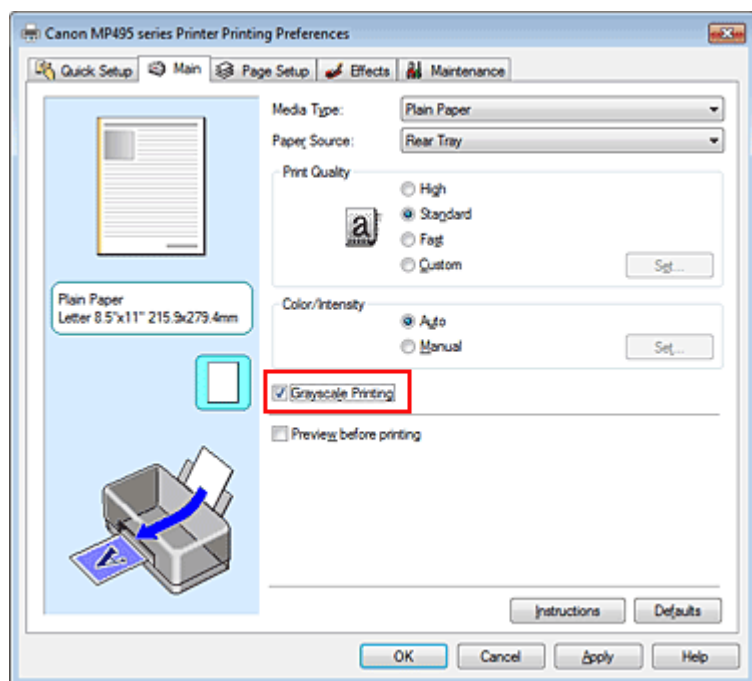

**3.** Завершите настройку.

Нажмите кнопку ОК (OK).

При выполнении печати данные документа преобразуются в оттенки серого. Это позволяет напечатать цветной документ в черно-белом варианте.

#### **Внимание!**

- Когда флажок Оттенки серого (Grayscale Printing) установлен, принтер обрабатывает графические данные как sRGB-данные. В этом случае цвета напечатанного документа могут отличаться от цветов исходного изображения.  
При использовании функции печати в оттенках серого для печати данных Adobe RGB

преобразуйте эти данные в sRGB-данные с помощью прикладной программы.

---

 **Примечание.**

- При печати в режиме Оттенки серого (Grayscale Printing) могут использоваться как черные, так и цветные чернила.
- 

[Наверх](#) ↑

## Расширенное руководство

Расширенное руководство > Печать с компьютера > Печать из других приложений > Изменение качества печати и коррекция графических данных > Указание режима коррективы цвета

P013

### Указание режима коррективы цвета

С помощью функции Коррекция цвета задается метод настройки цветов, соответствующий типу печатаемого документа.

Как правило, драйвер принтера использует для настройки цветов режим Canon для цифровой фотопечати. При этом для печати данных используются цвета, которые предпочитает большинство людей. Этот способ подходит для печати sRGB-данных.

Чтобы выполнить печать с использованием цветового пространства графических данных (sRGB или Adobe RGB), выберите значение ICM или Сопоставление профиля ICC (ICC Profile Matching). Чтобы использовать приложение для указания ICC-профиля печати, выберите вариант Нет (None).

Порядок действий для настройки параметра Коррекция цвета описан ниже:

Задать коррекцию цвета можно на вкладке Быстрая установка (Quick Setup) выбирая Фотопечать (Photo Printing) в Общеиспользуемые параметры (Commonly Used Settings), а затем выбирая Настройка цвета/интенсивности вручную (Color/Intensity Manual Adjustment) в Дополнительные функции (Additional Features).

#### 1. Откройте окно настройки драйвера принтера.

#### 2. Выберите настройку цветов вручную.

На вкладке Главная (Main) выберите значение Вручную (Manual) для параметра Цвет/интенсивность (Color/Intensity) и нажмите кнопку Задать... (Set...).

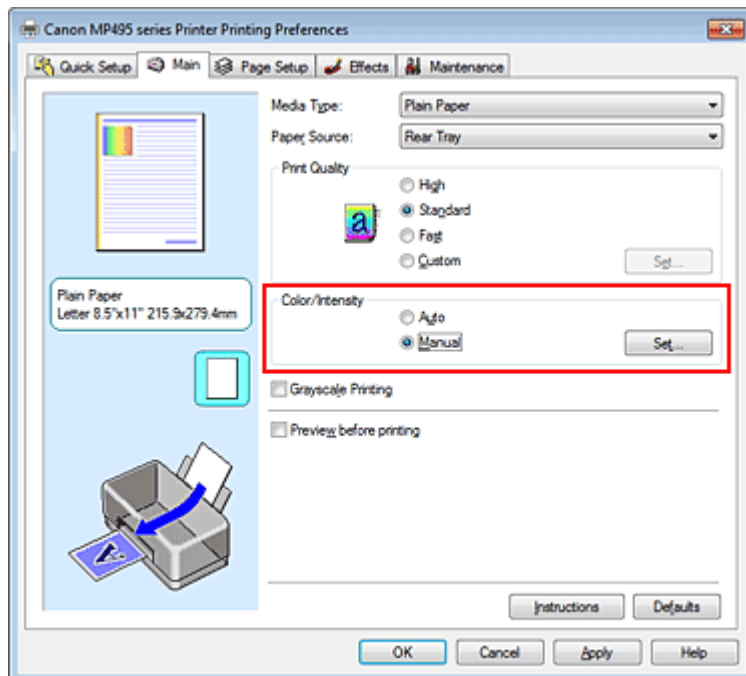

Откроется диалоговое окно Настройка цветов вручную (Manual Color Adjustment).

#### 3. Выберите коррекцию цвета.

Перейдите на вкладку Согласование (Matching), выберите настройку Коррекция цвета (Color Correction), соответствующую целям печати, и нажмите кнопку ОК (OK).

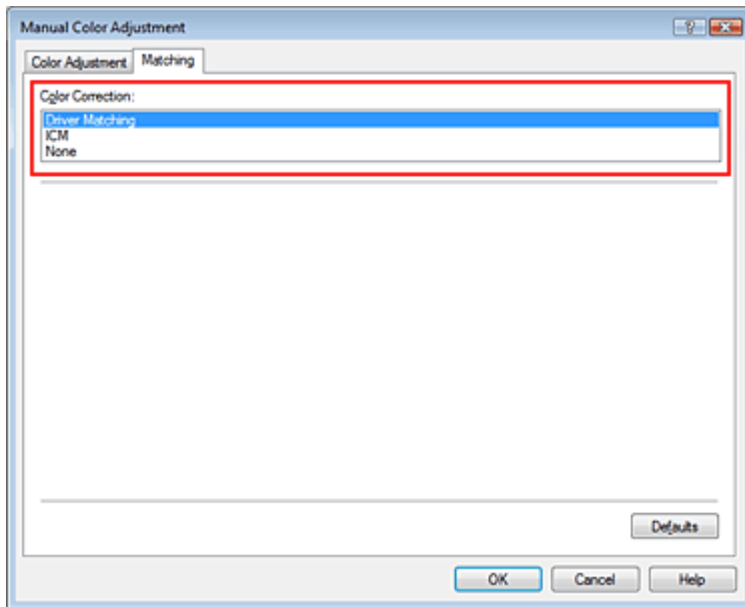

#### Сопоставление драйвера (Driver Matching)

Используя режим Canon для цифровой фотопечати (Canon Digital Photo Color), можно печатать sRGB-данный с применением оттенков, которые предпочитает большинство людей. Для параметра корректировки цвета по умолчанию задается значение Сопоставление драйвера (Driver Matching).

#### ICM/Сопоставление профиля ICC (ICC Profile Matching)

Настройка цветов с помощью профиля ICC при выполнении печати. Укажите профиль ввода, который нужно использовать.

#### Нет (None)

Корректировка цветов средствами драйвера принтера не выполняется. Выберите это значение, если для печати в приложении указывается отдельно созданный ICC-профиль печати.

## 4. Завершите настройку.

Нажмите кнопку ОК (OK) на вкладке Главная (Main).

При печати изображение будет напечатано с использованием указанного метода корректировки цветов.

### Внимание!

- Если функция ICM в приложении отключена, значение ICM для параметра Корректировка цвета (Color Correction) заблокировано и, возможно, принтер не сможет должным образом распечатать изображение.
- Если флажок Оттенки серого (Grayscale Printing) установлен на вкладке Главная (Main), параметр Корректировка цвета (Color Correction) затемняется и становится недоступен.

#### См. также

- ➔ Оптимальная фотопечать графических данных
- ➔ Настройка цветов с помощью драйвера принтера
- ➔ Печать с использованием ICC-профилей



## Расширенное руководство

Расширенное руководство > Печать с компьютера > Печать из других приложений > Изменение качества печати и коррекция графических данных > Указание режима коррективы цвета > Оптимальная фотопечать графических данных

P014

### Оптимальная фотопечать графических данных

Когда мы печатаем изображения, снятые цифровыми камерами, иногда нам кажется, что оттенки при выводе на печать отличаются от тех, которые мы видим на исходном изображении или на экране монитора.

Чтобы результат печати в наибольшей степени соответствовал желаемому по оттенкам, необходимо выбрать способ печати, который лучше всего подходит для используемой прикладной программы или поставленной вами цели.

#### Настройка цветов

Различные устройства, например цифровые камеры, сканеры, мониторы и принтеры, по-разному воспроизводят цвета. Настройка (согласование) цветов представляет собой способ представления зависимых от устройств цветов в виде общего цветового пространства. В операционную систему Windows встроена система настройки цветов, которая называется ICM.

В качестве общих цветовых пространств широко используются sRGB и Adobe RGB. Adobe RGB является более широким цветовым пространством, чем sRGB.

ICC-профили преобразуют зависимые от устройств цвета в общее цветовое пространство.

Используя ICC-профиль и выполнив настройку цветов, можно очертить цветовое пространство графических данных в пределах той области воспроизведения цветов, которая доступна для данного принтера.

#### Выбор метода печати, соответствующего графическим данным

Рекомендуемый способ печати зависит от цветового пространства (Adobe RGB или sRGB) графических данных или используемой прикладной программы. Существуют два типовых способа печати. Проверьте, какое цветовое пространство (Adobe RGB или sRGB) графических данных и какая прикладная программа используются, затем выберите подходящий способ печати.

#### Настройка цветов с помощью драйвера принтера

Описывает процедуру печати sRGB-данных при помощи функции коррективы цвета драйвера принтера.

- **Чтобы печатать с использованием цветов Canon для цифровой фотопечати**

Принтер печатает данные, используя цветовые оттенки, которые предпочитают большинство людей, добиваясь высокой контрастности и ощущения трехмерного пространства, сохраняя при этом цвета исходного изображения.

- **Для печати напрямую с изменениями и исправлениями используют прикладные программы**

При печати данных принтер воспроизводит едва уловимые переходы от света к тени, оставляя самые темные и самые светлые области без изменений.

При печати данных принтер использует результаты тонкой настройки, такие как настройки яркости, сделанные при помощи прикладной программы.

#### Печать с использованием ICC-профилей

Описывает процедуру распечатки с эффективным использованием цветового пространства sRGB или Adobe RGB.

Можно печатать с использованием общего цветового пространства, настроив прикладную программу и драйвер принтера, чтобы управление цветом соответствовало входному ICC-профилю изображения.

Метода настройки драйвера принтера может различаться в зависимости от используемой для печати прикладной программы.



[Наверх](#) ↑

## Расширенное руководство

Расширенное руководство > Печать с компьютера > Печать из других приложений > Изменение качества печати и коррекция графических данных > Указание режима корректировки цвета > Настройка цветов с помощью драйвера принтера

P015

## Настройка цветов с помощью драйвера принтера

Имеется возможность задать функцию цветовой коррекции в драйвере принтера, чтобы печатать sRGB-изображения с применением оттенков, которые предпочитает большинство людей, используя режим Canon для цифровой фотопечати (Canon Digital Photo Color).

Когда печать выполняется из приложения, которое позволяет распознавать ICC-профили и указывать их, используйте ICC-профиль печати в прикладной программе и выберите настройки управления цветом.

Порядок действий для настройки цветов с помощью драйвера принтера описан ниже.

### 1. Откройте окно настройки драйвера принтера.

### 2. Выберите тип носителя.

Выберите тип носителя, загруженного в принтер, в списке Тип носителя (Media Type) на вкладке Главная (Main).

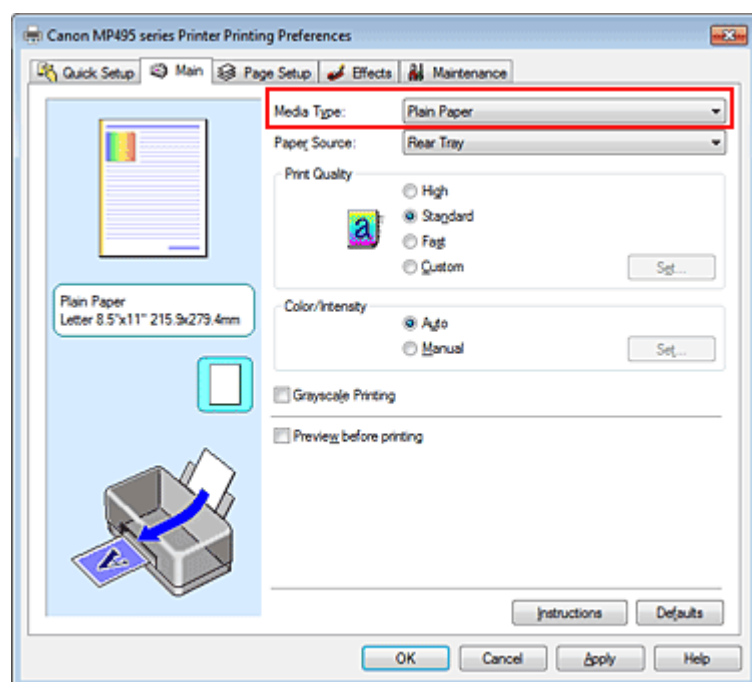

### 3. Выберите качество печати.

Выберите значение Высокое (High), Стандарт (Standard) или Быстрая (Fast) для параметра Качество печати (Print Quality) в зависимости от цели печати.

### 4. Выберите настройку цветов вручную.

Выберите значение Вручную (Manual) для параметра Цвет/интенсивность (Color/Intensity) и нажмите кнопку Задать... (Set...).

Откроется диалоговое окно Настройка цветов вручную (Manual Color Adjustment).

### 5. Выберите корректировку цвета.

Перейдите на вкладку Согласование (Matching) и выберите значение Сопоставление драйвера (Driver Matching) для параметра Корректировка цвета (Color Correction).

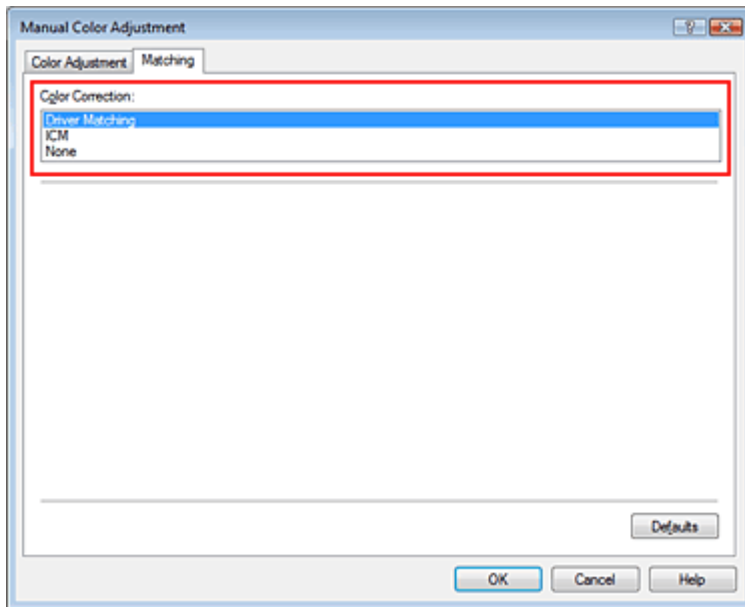

## 6. Выполните настройку других пунктов.

При необходимости перейдите на вкладку Настройка цветов (Color Adjustment) и настройте баланс цветов (Голубой (Cyan), Малиновый (Magenta), Желтый (Yellow)), а также настройте такие параметры, как Яркость (Brightness), Интенсивность (Intensity) и Контрастность (Contrast), после чего нажмите кнопку ОК (OK).

## 7. Завершите настройку.

Нажмите кнопку ОК (OK) на вкладке Главная (Main).

При выполнении печати драйвер принтера применит заданную настройку цветов.

### См. также

- ➔ Выбор сочетания качества печати и метода обработки полутонов
- ➔ Указание режима корректировки цвета
- ➔ Настройка цветового баланса
- ➔ Настройка яркости
- ➔ Настройка интенсивности
- ➔ Настройка контрастности



[Наверх ↗](#)



## Расширенное руководство

Расширенное руководство > Печать с компьютера > Печать из других приложений > Изменение качества печати и коррекция графических данных > Указание режима корректировки цвета > Печать с использованием ICC-профилей

P016

### Печать с использованием ICC-профилей

Если для графических данных указан входной ICC-профиль, то при печати можно эффективно использовать цветовое пространство (Adobe RGB или sRGB) этих данных.

Порядок действий по настройке драйвера принтера меняется в зависимости от используемой для печати прикладной программы.

#### Укажите ICC-профиль из прикладной программы, которая позволяет это делать и распечатайте данные

Когда выполняется печать исправленного и отредактированного изображения из приложения Adobe Photoshop, Canon Digital Photo Professional или другого программного обеспечения, которое позволяет указать входной ICC-профиль и ICC-профиль печати, можно печатать изображения, эффективно используя цветовое пространство входного ICC-профиля, указанного в данных изображения.

Чтобы использовать данный метод печати, пользуйтесь приложением, чтобы выбрать настройки управления цветом и указать входной ICC-профиль и ICC-профиль печати в данных изображения. Даже если Вы используете ICC-профиль печати, который сами создали в прикладной программе, убедитесь, что в приложении выбраны нужные элементы управления цветом. Более подробные инструкции см. в руководстве пользователя используемой прикладной программы.

**1.** Откройте **окно настройки драйвера принтера**.

**2.** Выберите тип носителя.

Выберите тип носителя, загруженного в принтер, в списке Тип носителя (Media Type) на вкладке Главная (Main).

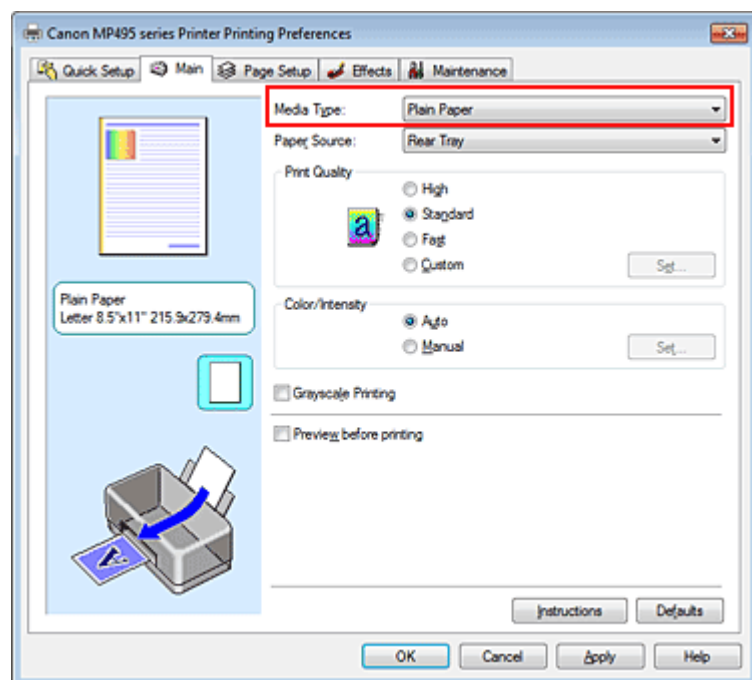

**3.** Выберите качество печати.

Выберите значение Высокое (High), Стандарт (Standard) или Быстрая (Fast) для параметра Качество печати (Print Quality) в зависимости от цели печати.

#### 4. Выберите настройку цветов вручную.

Выберите значение Вручную (Manual) для параметра Цвет/интенсивность (Color/Intensity) и нажмите кнопку Задать... (Set...).

Откроется диалоговое окно Настройка цветов вручную (Manual Color Adjustment).

#### 5. Выберите корректировку цвета.

Перейдите на вкладку Согласование (Matching) и выберите Нет (None) для параметра Корректировка цвета (Color Correction).

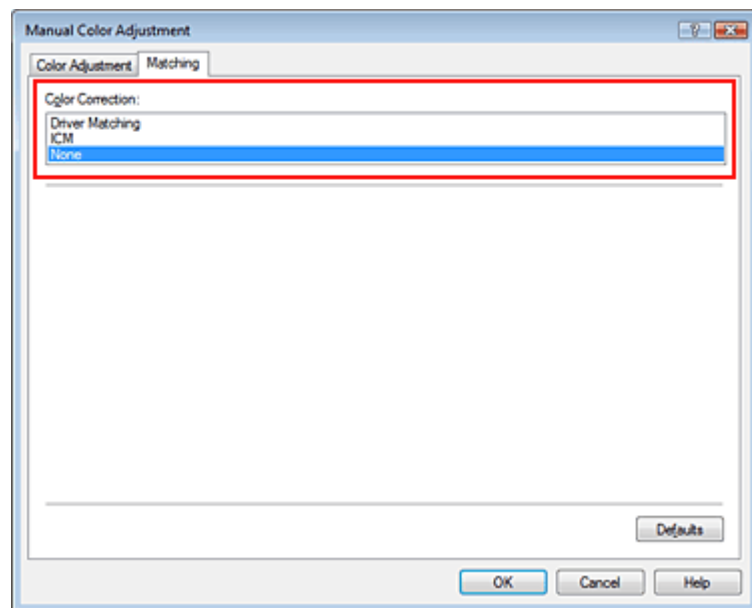

#### 6. Выполните настройку других пунктов.

При необходимости перейдите на вкладку Настройка цветов (Color Adjustment) и настройте баланс цветов (Голубой (Cyan), Малиновый (Magenta), Желтый (Yellow)), а также настройте такие параметры, как Яркость (Brightness), Интенсивность (Intensity) и Контрастность (Contrast), после чего нажмите кнопку ОК (OK).

#### 7. Завершите настройку.

Нажмите кнопку ОК (OK) на вкладке Главная (Main).

При выполнении печати принтер будет использовать цветное пространство графических данных.

### Перед печатью задайте ICC-профиль с помощью драйвера принтера

Когда печать выполняется из приложения, которое не позволяет идентифицировать ICC-профили и указывать их, принтер печатает с использованием цветового пространства, указанном во входном ICC-профиле (sRGB), содержащемся в данных. Когда печатаются данные Adobe RGB, их можно напечатать с использованием цветового пространства Adobe RGB, даже если прикладная программа не поддерживает Adobe RGB.

#### 1. Откройте **окно настройки драйвера принтера**.

#### 2. Выберите тип носителя.

Выберите тип носителя, загруженного в принтер, в списке Тип носителя (Media Type) на вкладке Главная (Main).

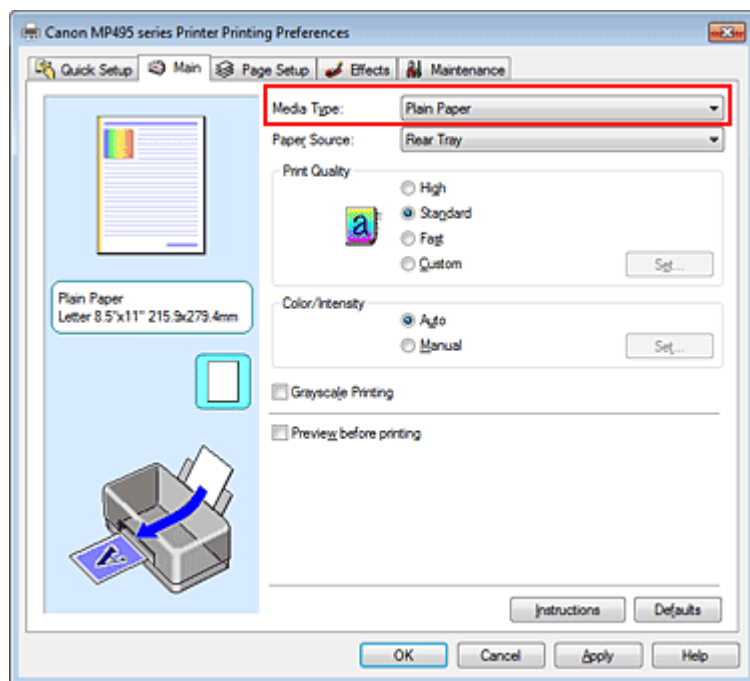

### 3. Выберите качество печати.

Выберите значение Высокое (High), Стандарт (Standard) или Быстрая (Fast) для параметра Качество печати (Print Quality) в зависимости от цели печати.

### 4. Выберите настройку цветов вручную.

Выберите значение Вручную (Manual) для параметра Цвет/интенсивность (Color/Intensity) и нажмите кнопку Задать... (Set...).

Откроется диалоговое окно Настройка цветов вручную (Manual Color Adjustment).

### 5. Выберите корректировку цвета.

Перейдите на вкладку Согласование (Matching) и выберите значение ICM или Сопоставление профиля ICC (ICC Profile Matching) для параметра Корректировка цвета (Color Correction).

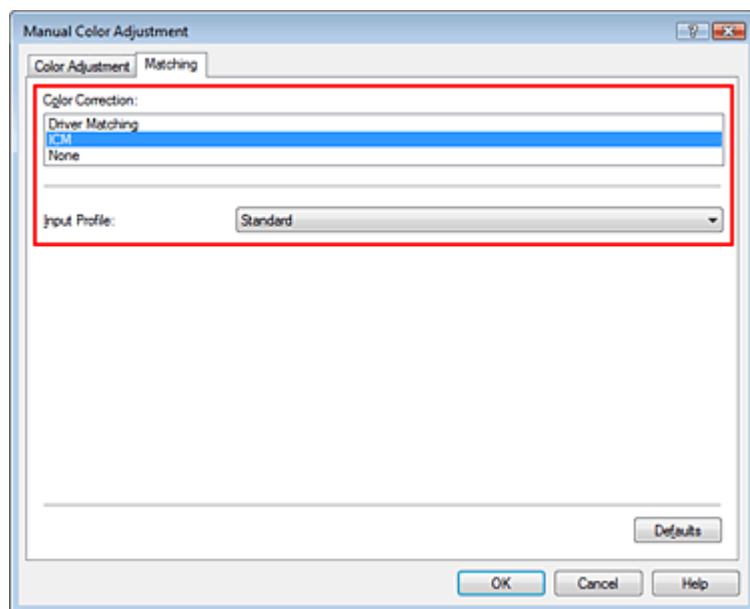

### 6. Выберите профиль ввода.

Выберите значение параметра Профиль ввода (Input Profile), которое соответствует цветовому пространству графических данных.

- **Для sRGB-данных или данных без ICC-профиля ввода**  
Выберите значение Стандарт (Standard).
- **Для данных Adobe RGB:**  
Выберите значение Adobe RGB (1998).

### **Внимание!**

- Если профиль ввода указывается приложением, настройка профиля ввода в драйвере принтера становится недействительной.
- Если на компьютере нет установленных ICC-профилей ввода, пункт Adobe RGB (1998) не отображается. Установите прикладные программы с установочного компакт-диска, прилагаемого к устройству.

## **7.** Выполните настройку других пунктов.

При необходимости перейдите на вкладку Настройка цветов (Color Adjustment) и настройте баланс цветов (Голубой (Cyan), Малиновый (Magenta), Желтый (Yellow)), а также настройте такие параметры, как Яркость (Brightness), Интенсивность (Intensity) и Контрастность (Contrast), после чего нажмите кнопку ОК (OK).

## **8.** Завершите настройку.

Нажмите кнопку ОК (OK) на вкладке Главная (Main).

При выполнении печати принтер будет использовать цветное пространство графических данных.

### **См. также**

- ➔ Выбор сочетания качества печати и метода обработки полутонов
- ➔ Указание режима корректировки цвета
- ➔ Настройка цветового баланса
- ➔ Настройка яркости
- ➔ Настройка интенсивности
- ➔ Настройка контрастности



[Наверх ↕](#)

## Расширенное руководство

Расширенное руководство > Печать с компьютера > Печать из других приложений > Изменение качества печати и коррекция графических данных > Настройка цветового баланса

P017

### Настройка цветового баланса

Во время печати можно настроить оттенки цветов.

Поскольку эта функция настраивает цветовой баланс путем изменения соотношения чернил для каждого цвета, она меняет общий цветовой баланс документа. Если нужно значительно изменить баланс цветов, используйте прикладную программу. Используйте драйвер принтера только для незначительного изменения баланса цвета.

В следующем примере показана ситуация, когда цветовой баланс используется для усиления голубого и ослабления желтого, то есть в целом цвета становятся более однотипными.



Без настройки      Выполните настройку цветового баланса.

Настройка цветового баланса осуществляется следующим образом:

Задать цветовой баланс можно на вкладке Быстрая установка (Quick Setup) выбирая Фотопечать (Photo Printing) в Общеиспользуемые параметры (Commonly Used Settings), а затем выбирая Настройка цвета/интенсивности вручную (Color/Intensity Manual Adjustment) в Дополнительные функции (Additional Features).

**1.** Откройте **окно настройки драйвера принтера**.

**2.** Выберите настройку цветов вручную.

На вкладке Главная (Main) выберите значение Вручную (Manual) для параметра Цвет/интенсивность (Color/Intensity) и нажмите кнопку Задать... (Set...).

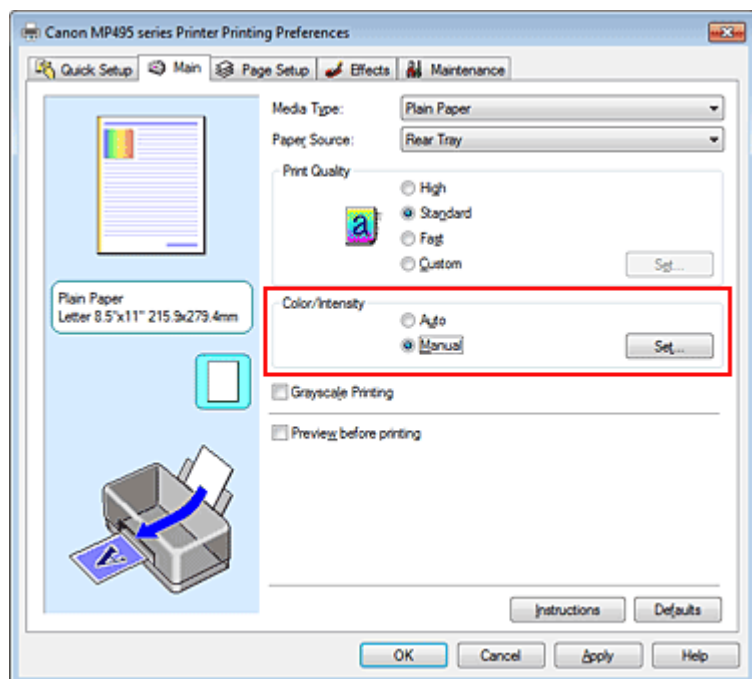

Откроется диалоговое окно Настройка цветов вручную (Manual Color Adjustment).

### 3. Выполните настройку цветового баланса.

Для следующих цветов имеются отдельные регуляторы: Голубой (Cyan), Малиновый (Magenta) и Желтый (Yellow). Каждый цвет становится интенсивнее при перемещении соответствующего регулятора вправо. Если переместить соответствующий регулятор влево, интенсивность цвета уменьшится. Например, если голубой цвет становится слабее, красный выделяется сильнее. Можно также непосредственно ввести значение, определяющее положение регулятора. Введите значение в диапазоне от -50 до 50. Текущие параметры отображаются в окне просмотра настроек в левой части окна драйвера принтера.

После настройки каждого цвета нажмите кнопку ОК (OK).

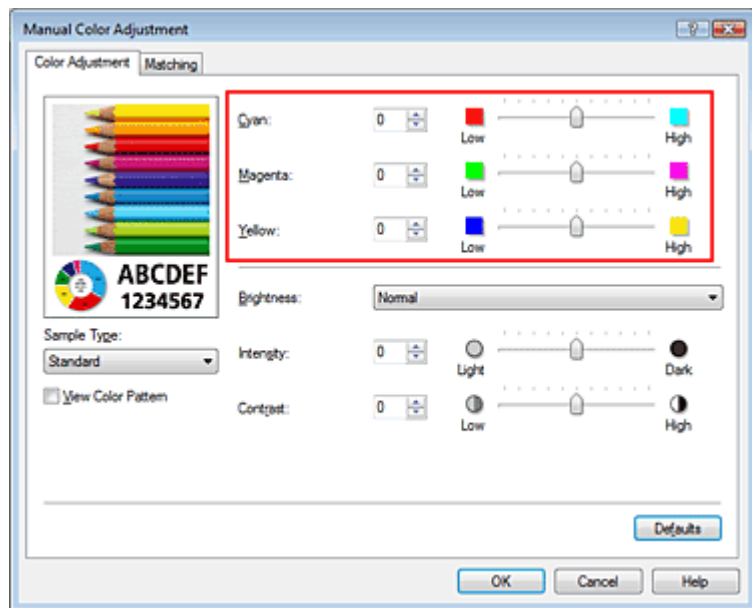

#### Внимание!

- Передвигайте регулятор постепенно.

### 4. Завершите настройку.

Нажмите кнопку ОК (OK) на вкладке Главная (Main).

При выполнении печати документ будет напечатан в соответствии с настройкой цветового баланса.

#### Внимание!

- Когда флажок Оттенки серого (Grayscale Printing) установлен на вкладке Главная (Main), цвета Голубой (Cyan), Малиновый (Magenta) и Желтый (Yellow) затемняются и становятся недоступны.

#### См. также

- ➔ Выбор сочетания качества печати и метода обработки полутонов
- ➔ Указание режима коррективы цвета
- ➔ Настройка яркости
- ➔ Настройка интенсивности
- ➔ Настройка контрастности

## Расширенное руководство

Расширенное руководство > Печать с компьютера > Печать из других приложений > Изменение качества печати и коррекция графических данных > Настройка яркости

P018

### Настройка яркости

Можно изменить общую яркость графических данных при печати.

Эта функция не меняет чистый белый или чистый черный цвет, но меняет яркость промежуточных цветов.

В приведенном ниже примере показаны результаты печати при изменении значения яркости.



Выбрано значение Светлая  
(Light)



Выбрано значение Обычн.  
(Normal)



Выбрано значение Темная  
(Dark)

Настройка яркости осуществляется следующим образом.

Задать яркость можно на вкладке Быстрая установка (Quick Setup) выбирая Фотопечать (Photo Printing) в Общеиспользуемые параметры (Commonly Used Settings), а затем выбирая Настройка цвета/интенсивности вручную (Color/Intensity Manual Adjustment) в Дополнительные функции (Additional Features).

**1.** Откройте **окно настройки драйвера принтера.**

**2.** Выберите настройку цветов вручную.

На вкладке Главная (Main) выберите значение Вручную (Manual) для параметра Цвет/интенсивность (Color/Intensity) и нажмите кнопку Задать... (Set...).

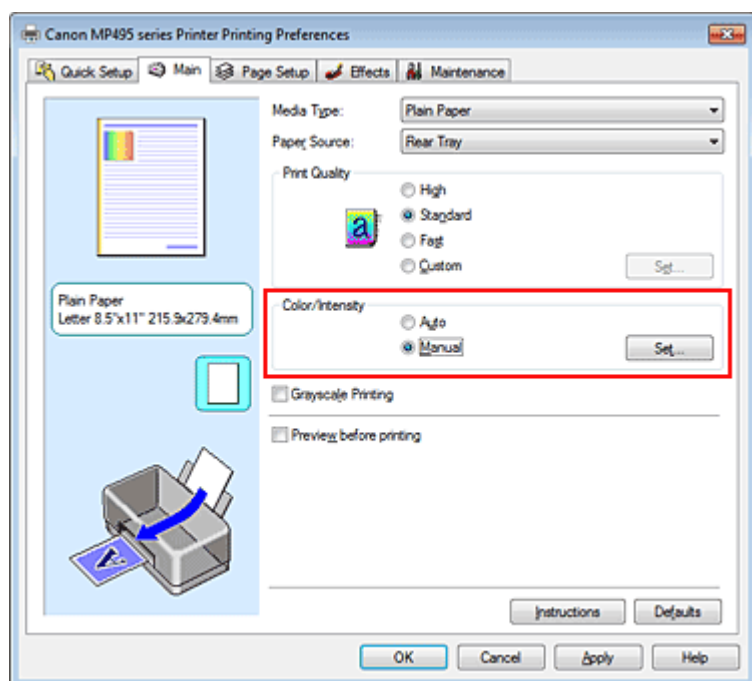

Откроется диалоговое окно Настройка цветов вручную (Manual Color Adjustment).

**3.** Укажите яркость.

Выберите значение Светлая (Light), Обычн. (Normal) или Темная (Dark) для параметра Яркость (Brightness), затем нажмите кнопку ОК (OK). Текущие параметры отображаются в окне просмотра настроек в левой части окна драйвера принтера.

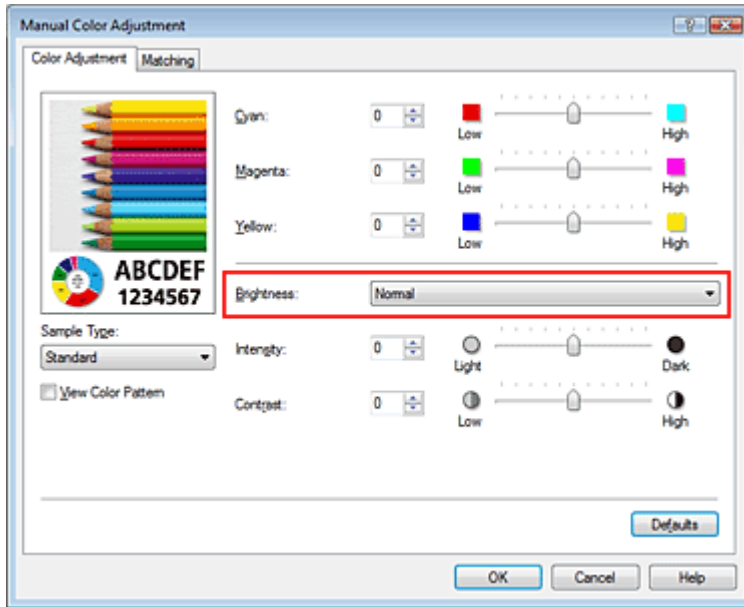

#### 4. Завершите настройку.

Нажмите кнопку ОК (OK) на вкладке Главная (Main).

Когда печать будет запущена, данные будут напечатаны с указанной яркостью.

#### См. также

- ➔ Выбор сочетания качества печати и метода обработки полутонов
- ➔ Указание режима корректировки цвета
- ➔ Настройка цветового баланса
- ➔ Настройка интенсивности
- ➔ Настройка контрастности

[Наверх ↗](#)



## Расширенное руководство

Расширенное руководство > Печать с компьютера > Печать из других приложений > Изменение качества печати и коррекция графических данных > Настройка интенсивности

P019

### Настройка интенсивности

Можно ослаблять (делать ярче) или усиливать (делать темнее) цвета всего изображения при печати.

На следующем примере показано напечатанное с повышенной интенсивностью изображение, в котором все цвета стали более интенсивными.



Без настройки



Более высокая интенсивность

Настройка интенсивности осуществляется следующим образом:

Задать интенсивность можно на вкладке Быстрая установка (Quick Setup) выбирая Фотопечать (Photo Printing) в Общеиспользуемые параметры (Commonly Used Settings), а затем выбирая Настройка цвета/интенсивности вручную (Color/Intensity Manual Adjustment) в Дополнительные функции (Additional Features).

**1.** Откройте **окно настройки драйвера принтера**.

**2.** Выберите настройку цветов вручную.

На вкладке Главная (Main) выберите для параметра Цвет/интенсивность (Color/Intensity) значение Вручную (Manual) и нажмите кнопку Задать... (Set...).

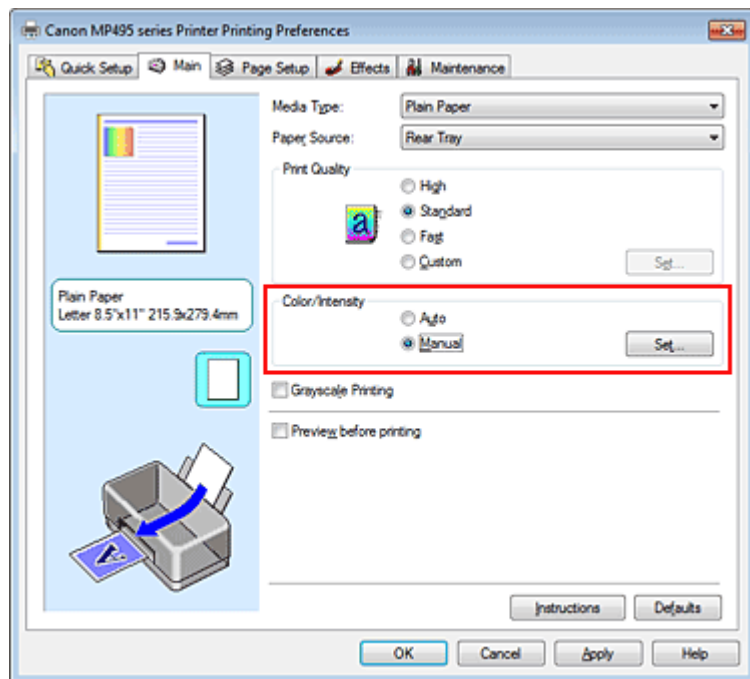

Откроется диалоговое окно Настройка цветов вручную (Manual Color Adjustment).

**3.** Выполните настройку интенсивности.

Перемещение регулятора Интенсивность (Intensity) вправо делает цвета интенсивнее

(темнее). Перемещение регулятора влево делает цвета слабее (ярче). Можно также непосредственно ввести значение, определяющее положение регулятора. Введите значение в диапазоне от –50 до 50. Текущие параметры отображаются в окне просмотра настроек в левой части окна драйвера принтера.

После настройки каждого цвета нажмите кнопку ОК (OK).

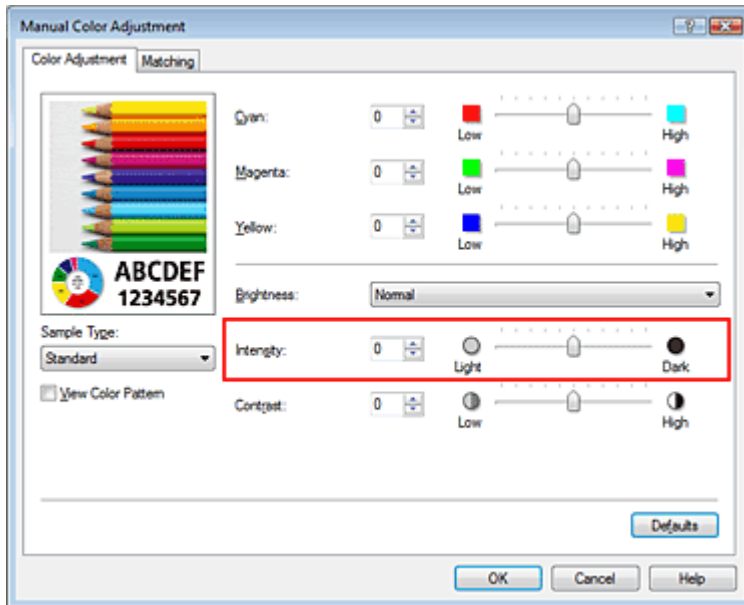

### Внимание!

- Передвигайте регулятор постепенно.

#### 4. Завершите настройку.

Нажмите кнопку ОК (OK) на вкладке Главная (Main).

При запуске печати графические данные будут напечатаны в соответствии с заданной интенсивностью.

#### См. также

- ➔ Выбор сочетания качества печати и метода обработки полутонов
- ➔ Указание режима корректировки цвета
- ➔ Настройка цветового баланса
- ➔ Настройка яркости
- ➔ Настройка контрастности

[Наверх](#) ↑

## Расширенное руководство

Расширенное руководство > Печать с компьютера > Печать из других приложений > Изменение качества печати и коррекция графических данных > Настройка контрастности

P020

## Настройка контрастности

Во время печати можно настроить контрастность изображения.

Чтобы сделать различия между светлыми и темными частями изображений более заметными и отчетливыми, увеличьте контрастность. И наоборот, чтобы сделать различия между светлыми и темными частями изображений менее заметными и менее отчетливыми, уменьшите контрастность.



Без настройки

Настройка контрастности.

Настройка контрастности осуществляется следующим образом:

Задать контраст можно на вкладке Быстрая установка (Quick Setup) выбирая Фотопечать (Photo Printing) в Общепользуемые параметры (Commonly Used Settings), а затем выбирая Настройка цвета/интенсивности вручную (Color/Intensity Manual Adjustment) в Дополнительные функции (Additional Features).

**1.** Откройте **окно настройки драйвера принтера.**

**2.** Выберите настройку цветов вручную.

На вкладке Главная (Main) выберите значение Вручную (Manual) для параметра Цвет/интенсивность (Color/Intensity) и нажмите кнопку Задать... (Set...).

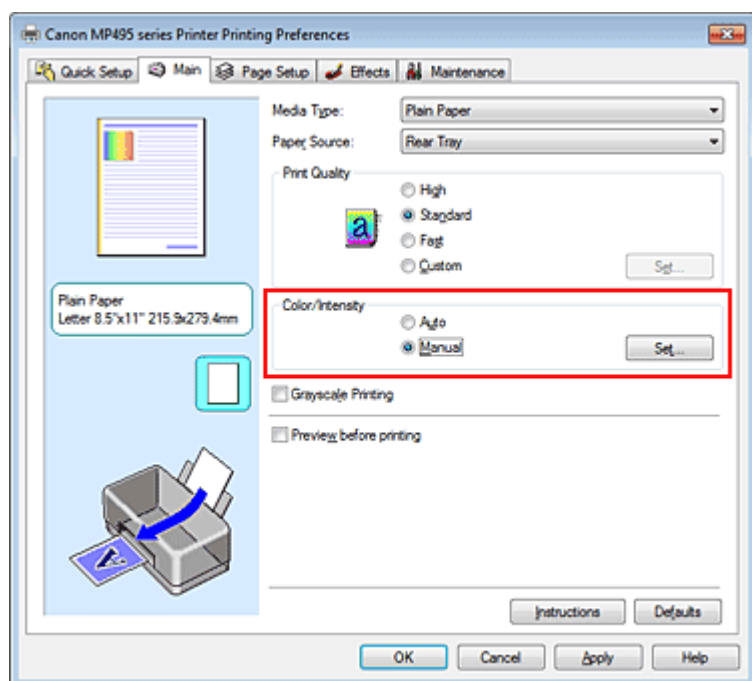

Откроется диалоговое окно Настройка цветов вручную (Manual Color Adjustment).

**3.** Настройка контрастности.

Перемещение регулятора Контрастность (Contrast) вправо повышает контрастность, а перемещение этого регулятора влево понижает контрастность.

Можно также непосредственно ввести значение, определяющее положение регулятора. Введите значение в диапазоне от -50 до 50. Текущие параметры отображаются в окне просмотра настроек в левой части окна драйвера принтера.

После настройки каждого цвета нажмите кнопку ОК (OK).

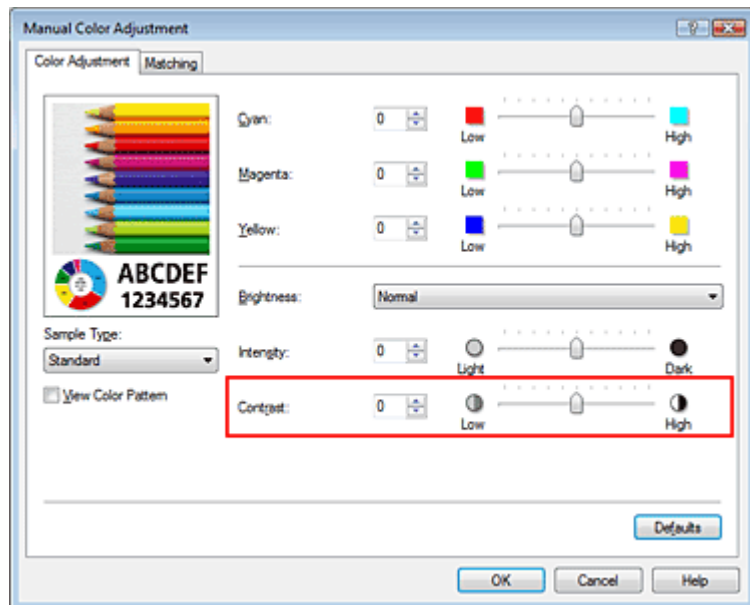

### Внимание!

- Передвигайте регулятор постепенно.

#### 4. Завершите настройку.

Нажмите кнопку ОК (OK) на вкладке Главная (Main).

При запуске печати изображение будет напечатано в соответствии с заданной контрастностью.

#### См. также

- ➔ Выбор сочетания качества печати и метода обработки полутонов
- ➔ Указание режима коррективы цвета
- ➔ Настройка цветового баланса
- ➔ Настройка яркости
- ➔ Настройка интенсивности

[Наверх](#) ↑

## Расширенное руководство

Расширенное руководство > Печать с компьютера > Печать из других приложений > Изменение качества печати и коррекция графических данных > Имитация рисунка

P021

### Имитация рисунка

Данная функция недоступна при использовании драйвера принтера XPS.

Функция Имитация рисунка (Simulate Illustration) позволяет напечатать (полноцветное или 256 цветов) изображение таким образом, чтобы оно выглядело как рисунок. Эта функция добавляет различные эффекты в исходный профиль и цвета.



Функция Имитация рисунка (Simulate Illustration) используется следующим образом.

1. Откройте **окно настройки драйвера принтера**.
2. Выберите **Имитация рисунка (Simulate Illustration)**.

Если нужно, установите флажок **Имитация рисунка (Simulate Illustration)** на вкладке **Обработка (Effects)** и настройте **Контрастность (Contrast)**.

Перемещение регулятора вправо сделает изображение светлее, а перемещение регулятора влево сделает изображение темнее.

Текущие параметры отображаются в окне просмотра настроек в левой части окна драйвера принтера.

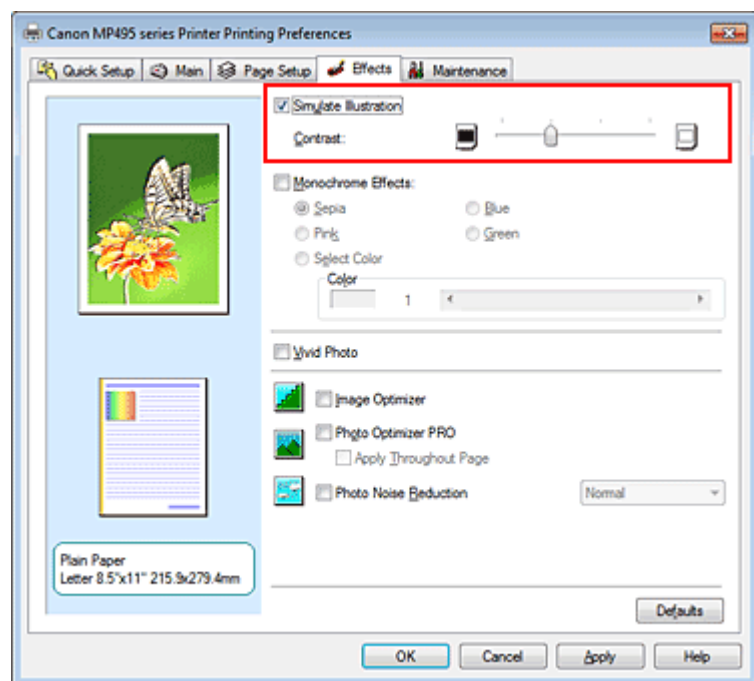

3. Завершите настройку.

Нажмите кнопку **ОК (OK)**.

Напечатанное изображение будет выглядеть, как созданный художником рисунок.

[Наверх](#) ↑

## Расширенное руководство

Расширенное руководство > Печать с компьютера > Печать из других приложений > Изменение качества печати и коррекция графических данных > Тонирование изображения одним цветом

P022

### Тонирование изображения одним цветом

Данная функция недоступна при использовании драйвера принтера XPS.

С помощью функции Эффекты тонирования (Monochrome Effects) можно использовать цветовые эффекты, например, применив к фотографии тонирование цветом сепия.

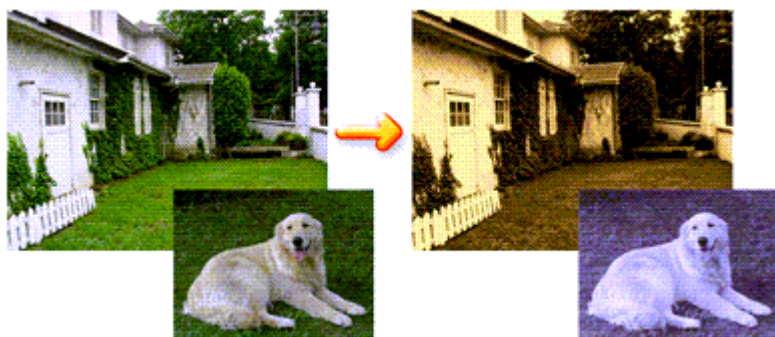

Функция Эффекты тонирования (Monochrome Effects) используется следующим образом.

1. Откройте **окно настройки драйвера принтера**.
2. Установите **Эффекты тонирования (Monochrome Effects)**.

Установите флажок **Эффекты тонирования (Monochrome Effects)** на вкладке **Обработка (Effects)** и выберите цвет.

Если используется функция **Выбрать цвет (Select Color)**, нужный цвет задается с помощью регулятора **Цвет (Color)**.

Текущие параметры отображаются в окне просмотра настроек в левой части окна драйвера принтера.

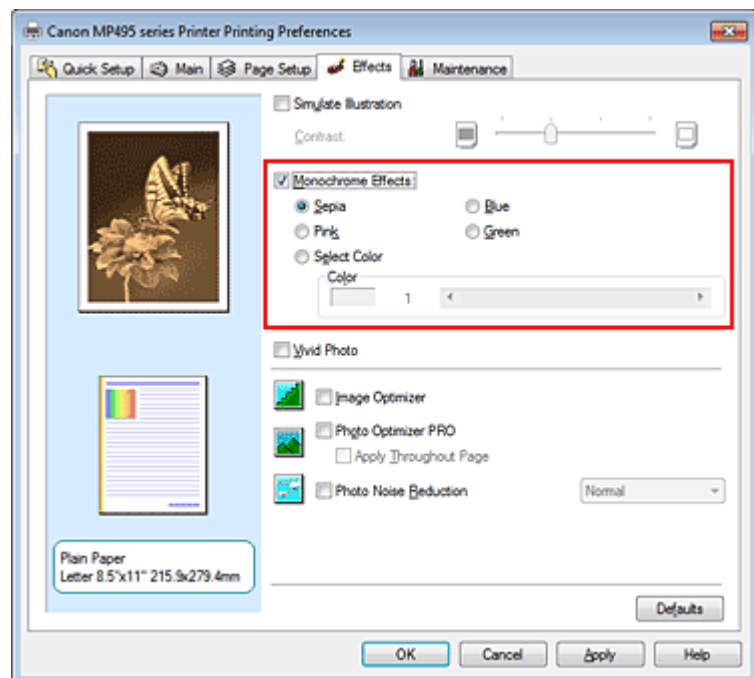

3. Завершите настройку.

Нажмите кнопку ОК (OK).

При запуске печати изображение будет напечатано одним цветом.

 **Внимание!**

- Когда на вкладке Главная (Grayscale Printing) установлен флажок Оттенки серого (Main), параметр Эффекты тонирования (Monochrome Effects) показан серым цветом и заблокирован.

[Наверх ↕](#)



## Расширенное руководство

Расширенное руководство > Печать с компьютера > Печать из других приложений > Изменение качества печати и коррекция графических данных > Использование ярких цветов для представления изображения

P023

## Использование ярких цветов для представления изображения

Данная функция недоступна при использовании драйвера принтера XPS.

Функция Vivid Photo позволяет напечатать изображение яркими цветами.

Функция Vivid Photo представляет фоновые детали более яркими цветами, сохраняя при этом естественность цвета кожи людей. Эта функция позволяет сделать яркие оттенки еще более яркими.

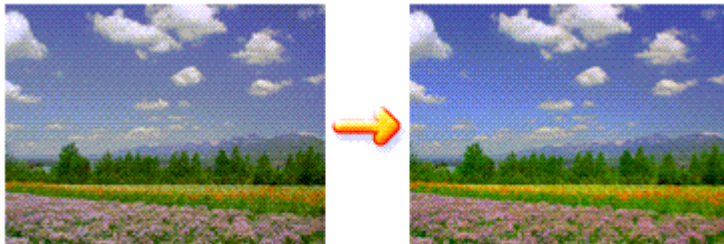

Функция Vivid Photo используется следующим образом.

Задать печать с яркими цветами можно на вкладке Быстрая установка (Quick Setup) выбирая Фотопечать (Photo Printing) в Общеиспользуемые параметры (Commonly Used Settings), а затем выбирая Дополнительные функции (Additional Features).

**1.** Откройте **окно настройки драйвера принтера**.

**2.** Установка Vivid Photo

Установите флажок Vivid Photo на вкладке Обработка (Effects).

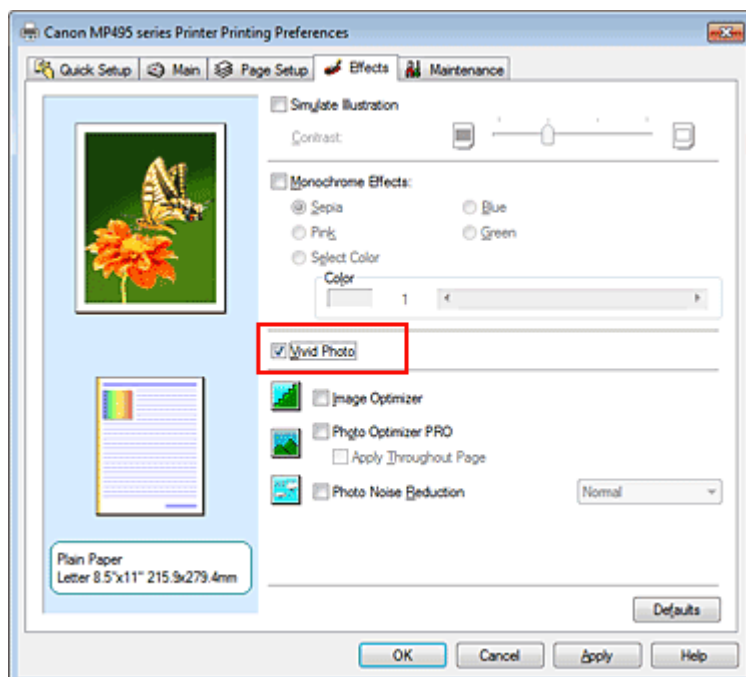

**3.** Завершите настройку.

Нажмите кнопку ОК (OK).

Когда печать будет запущена, изображение будет напечатано яркими цветами.

[Наверх ↗](#)

## Расширенное руководство

Расширенное руководство > Печать с компьютера > Печать из других приложений > Изменение качества печати и коррекция графических данных > Сглаживание грубых контуров

P407

### Сглаживание грубых контуров

Данная функция недоступна при использовании драйвера принтера XPS.

Функция Image Optimizer сглаживает неровные контуры, возникающие на фотографиях и рисунках при увеличении с помощью прикладной программы. Она позволяет печатать ровные контуры. Эта функция особенно полезна при печати изображений низкого разрешения, полученных с веб-страниц.

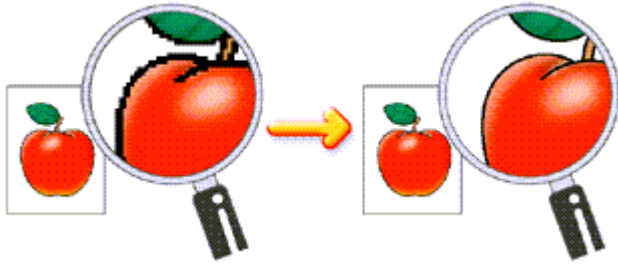

Функция Image Optimizer используется следующим образом.

1. Откройте **окно настройки драйвера принтера**.
2. Включите оптимизатор изображения.  
Установите флажок Image Optimizer на вкладке Обработка (Effects).

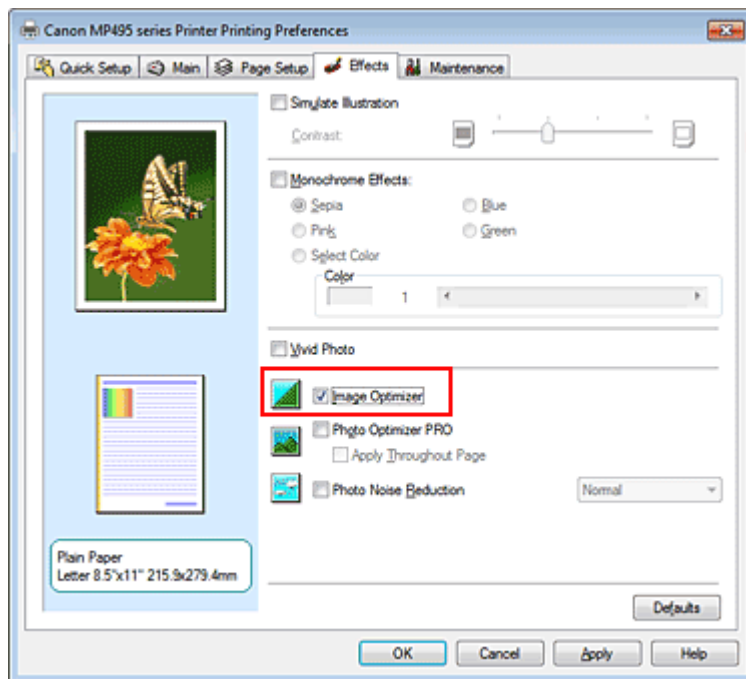

3. Завершите настройку.  
Нажмите кнопку ОК (OK).  
Фотографии и рисунки будут скорректированы и напечатаны со сглаживанием контуров.

#### **Примечание.**

- В зависимости от прикладной программы или разрешения изображения функция

оптимизации изображения может не давать заметного эффекта.

- Если используется функция оптимизации изображения, печать может выполняться несколько дольше, чем обычно.
- 

[Наверх](#) ↑

## Расширенное руководство

Расширенное руководство > Печать с компьютера > Печать из других приложений > Изменение качества печати и коррекция графических данных > Изменение цветовых параметров для улучшения цветопередачи

P408

## Изменение цветовых параметров для улучшения цветопередачи

Данная функция недоступна при использовании драйвера принтера XPS.

Функция Photo Optimizer PRO позволяет откорректировать цвета изображений, полученных с помощью цифровой камеры или сканера. Эта функция компенсирует искажение цветопередачи, избыточную и недостаточную экспозицию.

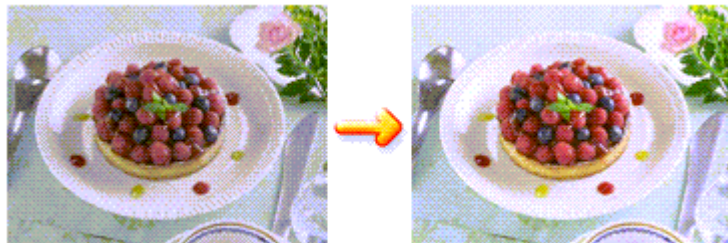

Функция Photo Optimizer PRO используется следующим образом.

**1.** Откройте **окно настройки драйвера принтера**.

**2.** Настройте функцию Photo Optimizer PRO.

Установите флажок Photo Optimizer PRO на вкладке Обработка (Effects).

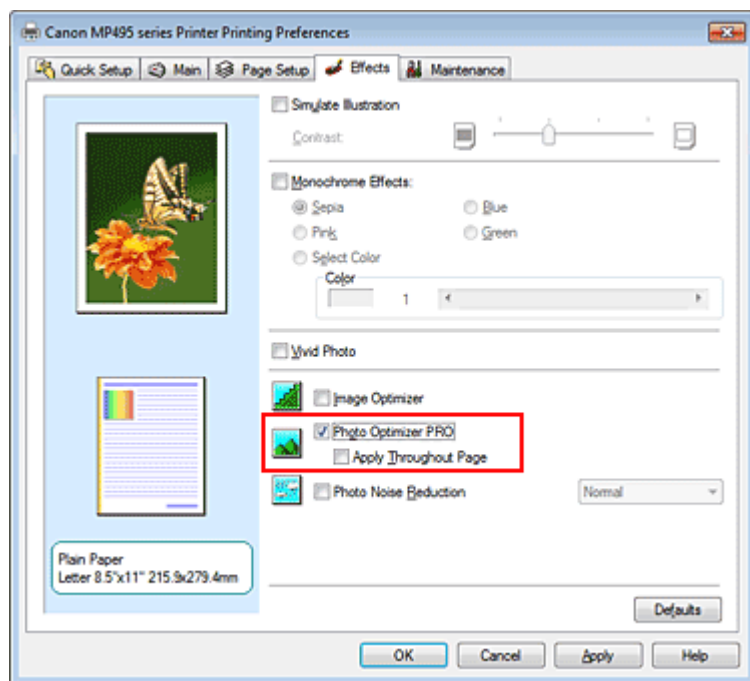

Как правило, устанавливать флажок Применить ко всей странице (Apply Throughout Page) не требуется.

Оптимизация каждого изображения будет осуществляться отдельно.

### **Примечание.**

- Установите флажок Применить ко всей странице (Apply Throughout Page) при печати изображений, которые подвергались обработке, например были обрезаны или

повернуты. В этом случае вся страница будет рассматриваться как одно изображение, подлежащее оптимизации.

---

### 3. Завершите настройку.

Нажмите кнопку ОК (OK).

При выполнении печати принтер корректирует цвета фотографий и печатает их.

#### **Внимание!**

- Функция Photo Optimizer PRO не работает в следующих случаях.
  - Задан Фон (Background) в диалоговом окне Штмп/Фон (Stamp/Background) на вкладке Страница (Page Setup).
  - На вкладке Страница (Page Setup) в диалоговом окне Штмп/Фон (Stamp/Background) нажата кнопка Настроить штамп... (Define Stamp...) и настроен графический штамп.

#### **Примечание.**

- Для некоторых изображений функция Photo Optimizer PRO может не дать заметного эффекта.
- 

[Наверх](#) ↑

## Расширенное руководство

Расширенное руководство > Печать с компьютера > Печать из других приложений > Изменение качества печати и коррекция графических данных > Ослабление шума при фотопечати

P024

### Ослабление шума при фотопечати

Данная функция недоступна при использовании драйвера принтера XPS.

С помощью функции Ослабление шума при фотопечати (Photo Noise Reduction) можно уменьшить искажения изображений цифровой камеры и повысить качество изображения на цифровом отпечатке.

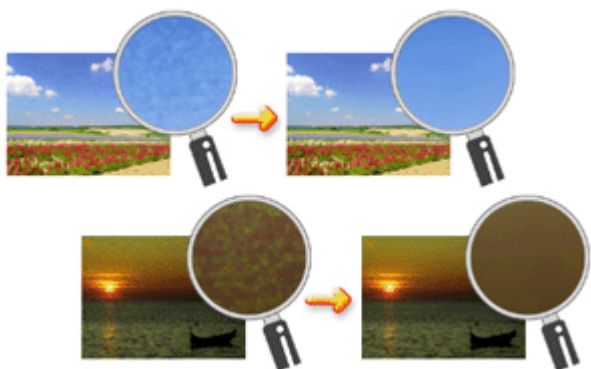

Функция Ослабление шума при фотопечати (Photo Noise Reduction) используется следующим образом.

1. Откройте **окно настройки драйвера принтера**.
2. Установите **Ослабление шума при фотопечати (Photo Noise Reduction)**.  
Установите флажок **Ослабление шума при фотопечати (Photo Noise Reduction)** на вкладке **Обработка (Effects)** и выберите значение **Обычн. (Normal)** или **Сильное (Strong)**.

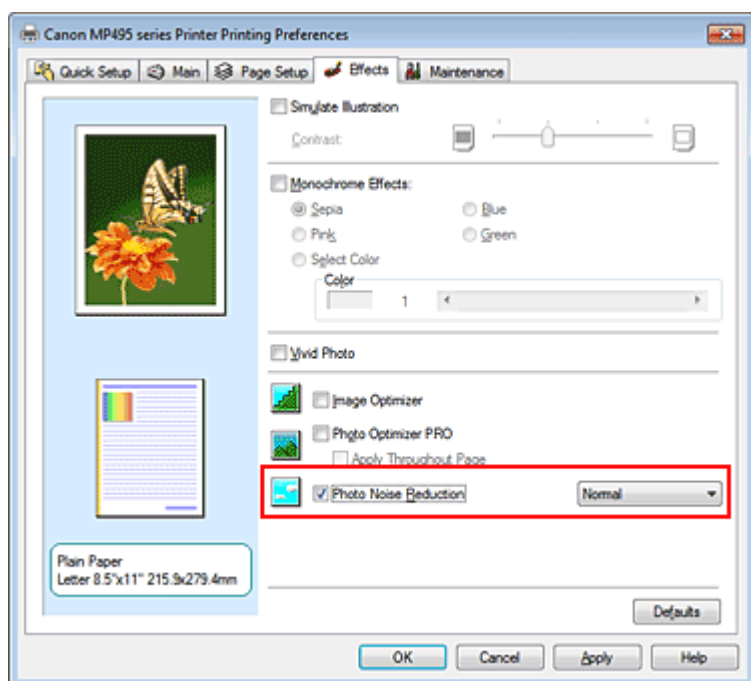

3. Завершите настройку.  
Нажмите кнопку **OK (OK)**.

При печати изображение будет напечатано с уменьшением шума цифровой камеры.

### **Примечание.**

---

- В большинстве случаев рекомендуется выбирать значение Обычн. (Normal). Выберите значение Сильное (Strong), если при выбранном значении Обычн. (Normal) шум все еще остается заметным.
  - В зависимости от прикладной программы или разрешения графических данных применение функции снижения искажений изображений цифровой камеры может не дать очевидного эффекта.
  - Применение этой функции к иным изображениям, кроме сделанных цифровой камерой фотографий, может привести к искажению изображений.
- 

[Наверх ↗](#)



## Расширенное руководство

Расширенное руководство > Печать с компьютера > Печать из других приложений > Общие сведения о драйвере принтера

---

### Общие сведения о драйвере принтера

- ➔ [Операции драйвера принтера](#)
- ➔ [Драйвер принтера Canon IJ](#)
- ➔ [Драйвер принтера XPS](#)
- ➔ [Как открыть окно настройки драйвера принтера](#)
- ➔ [Вкладка «Обслуживание»](#)
- ➔ [Монитор состояния Canon IJ](#)
- ➔ [Предварительный просмотр в Canon IJ](#)

[Наверх ↑](#)



## Операции драйвера принтера

MA-6436-V1.00



| [Инструкции по эксплуатации \(Драйвер принтера\)](#) | [Использование руководства](#) | [Печать руководства](#) |

### Различные способы печати

- Печать с применением простой настройки
- Настройка размера и ориентации страницы
- Настройка количества копий и порядка печати страниц
- Настройка поля для переплета
- Выполнение печати без полей
- Печать по размеру бумаги
- Печать с масштабированием
- Печать на развороте
- Печать постера
- Печать буклета
- Двухсторонняя печать
- Печать штампа и фона
- Печать конверта
- Просмотр на экране подготовленного к печати материала
- Настройка размера бумаги (специальный размер бумаги)

### Изменение качества печати и коррекция графических данных

- Выбор сочетания качества печати и метода обработки полутонов
- Печать цветного документа в черно-белом варианте
- Указание режима корректировки цвета
- Настройка цветового баланса
- Настройка яркости
- Настройка интенсивности
- Настройка контрастности
- Имитация рисунка
- Тонирование изображения одним цветом
- Использование ярких цветов для представления изображения
- Сглаживание грубых контуров
- Изменение цветовых параметров для улучшения цветопередачи
- Ослабление шума при фотопечати

### Изменение настроек устройства с компьютера

- Изменение параметров печати
- Регистрация профиля часто используемой конфигурации печати
- Выбор используемого картриджа
- Управление питанием устройства
- Уменьшение издаваемого устройством шума
- Изменение режима работы устройства

### Обслуживание с компьютера

- Очистка печатающих головок
- Очистка роликов подачи бумаги
- Выравнивание печатающих головок
- Проверка сопел печатающей головки
- Очистка внутренних компонентов устройства

### Общие сведения о драйвере принтера

- Драйвер принтера Canon IJ
- Драйвер принтера XPS
- Как открыть окно настройки драйвера принтера
- Вкладка «Обслуживание»
- Монитор состояния Canon IJ
- Предварительный просмотр в Canon IJ

### Обновление MP Drivers

- Получение последней версии MP Drivers
- Удаление ненужных драйверов MP Drivers
- Перед установкой MP Drivers
- Установка MP Drivers

### Приложение

- Редактирование документа для печати или повторная печать из журнала печати
- Удаление ненужного задания печати

## Расширенное руководство

Расширенное руководство > Печать с компьютера > Печать из других приложений > Общие сведения о драйвере принтера > Драйвер принтера Canon IJ

P025

## Драйвер принтера Canon IJ

Драйвер принтера Canon IJ – это программное обеспечение, которое устанавливается на компьютер для печати данных на принтере.

Драйвер принтера Canon IJ преобразует данные, подготовленные к печати приложением для Windows, в формат, распознаваемый принтером, и отправляет преобразованные данные на принтер.

Поскольку различные модели поддерживают разные форматы данных печати, необходим драйвер принтера Canon IJ, соответствующий используемой модели.

### Как пользоваться справкой по драйверу принтера

Вывести на экран справочную систему, содержащую описание компонентов драйвера, можно с помощью окна настроек печати драйвера принтера Canon IJ.

- **Чтобы посмотреть все описания вкладки...**

Нажмите кнопку Справка (Help) на каждой вкладке. Откроется диалоговое окно с описанием всех элементов этой вкладки.

Можно также щелкнуть ссылку в описании элемента для отображения описания связанного диалогового окна.

- **Чтобы просмотреть описание каждого элемента...**

Для получения справки по любому элементу щелкните его правой кнопкой мыши и нажмите Что это такое? (What's This?).

Кроме того, если с правого края строки заголовка присутствует кнопка  Справка (Help), можно нажать эту кнопку и выбрать элемент, сведения о котором нужно получить.

Отображается описание элемента.

### Связанные разделы

➔ [Как открыть окно настройки драйвера принтера](#)



[Наверх](#) ↑

## Расширенное руководство

Расширенное руководство > Печать с компьютера > Печать из других приложений > Общие сведения о драйвере принтера > Драйвер принтера Canon IJ > Драйвер принтера XPS

P416

### Драйвер принтера XPS

Указанные ниже два драйвера принтера можно установить в операционной системе Windows Vista SP1 или более поздней версии.

- Драйвер принтера IJ
- Драйвер принтера XPS

Драйвер принтера XPS подходит для печати из приложения, которое поддерживает печать XPS.

#### **Внимание!**

- Чтобы можно было использовать драйвер принтера XPS, стандартный драйвер принтера IJ должны быть установлен на вашем компьютере.
- При использовании драйвера принтера прикладное приложение, распространяемое с принтерами, например Easy-PhotoPrint EX и My Printer, использовать нельзя.

#### Установка драйвера принтера XPS

Для установки драйвера вставьте установочный компакт-диск из комплекта поставки устройства, а затем выберите пункт «Драйвер принтера XPS» в разделе Выборочная установка (Custom Install).

#### Использование драйвера принтера XPS

Чтобы использовать драйвер принтера XPS для печати, откройте диалоговое окно Печать (Print) в используемом приложении и выберите «Имя принтера XPS».



[Наверх](#) ↑

## Расширенное руководство

Расширенное руководство > Печать с компьютера > Печать из других приложений > Общие сведения о драйвере принтера > Драйвер принтера Canon IJ > Как открыть окно настройки драйвера принтера

P409

### Как открыть окно настройки драйвера принтера

Окно настройки драйвера принтера можно открыть с помощью прикладной программы, которая используется для печати, или через меню Пуск (Start) операционной системы Windows.

#### Как открыть окно настройки драйвера принтера с помощью прикладной программы

Выполните описанные ниже действия, чтобы задать конфигурацию печати во время печати.

1. В используемой прикладной программе выберите команду для выполнения печати.

Выберите пункт Печать (Print) в меню Файл (File), чтобы открыть диалоговое окно Печать (Print).

2. Выберите название модели используемого принтера и нажмите кнопку Настройка (Preferences) (или Свойства (Properties)).

На экране появится окно настройки драйвера принтера.

#### Примечание.

- В зависимости от используемой прикладной программы могут меняться названия команд и меню, а также число выполняемых шагов. Более подробные сведения см. в руководстве пользователя используемой прикладной программы.

#### Как открыть окно настройки драйвера принтера с помощью меню Пуск

Выполните описанные ниже действия, общие для всех приложений, чтобы использовать функции обслуживания (например, очистку печатающей головки) или чтобы настроить конфигурацию печати.

1. В меню Пуск (Start) выберите пункты, как указано ниже.

- Если используется операционная система Windows 7, выберите меню Пуск (Start) -> Устройства и принтеры (Devices and Printers).
- Если используется операционная система Windows Vista, выберите последовательно Пуск (Start) -> Панель управления (Control Panel) -> Оборудование и звук (Hardware and Sound) -> Принтеры (Printers).
- Если используется операционная система Windows XP, выберите последовательно меню пуск (start) -> Панель управления (Control Panel) -> Принтеры и другое оборудование (Printers and Other Hardware) -> Принтеры и факсы (Printers and Faxes).

2. Щелкните правой кнопкой мыши значок вашей модели принтера и выберите Настройка печати (Printing Preferences) в контекстном меню.

На экране появится окно настройки драйвера принтера.

#### Внимание!

- Если окно настройки драйвера принтера открывается командой Свойства принтера (Printer properties) (Windows 7) или Свойства (Properties) (Windows Vista или Windows XP), на экране появляются вкладки, относящиеся к функциям операционной системы Windows, например вкладка Порты (Ports) (или Дополнит. (Advanced)). Эти вкладки не будут отображаться, если диалоговое окно было открыто с помощью команды Настройка печати (Printing Preferences) или из приложения. Сведения о вкладках, содержащих

функции Windows, см. в руководствах пользователя по Windows.



[Наверх](#) ↑

## Расширенное руководство

Расширенное руководство > Печать с компьютера > Печать из других приложений > Общие сведения о драйвере принтера > Драйвер принтера Canon IJ > Вкладка «Обслуживание»

P410

### Вкладка «Обслуживание»

Вкладка Обслуживание (Maintenance) позволяет выполнить обслуживание устройства или изменить его настройки.

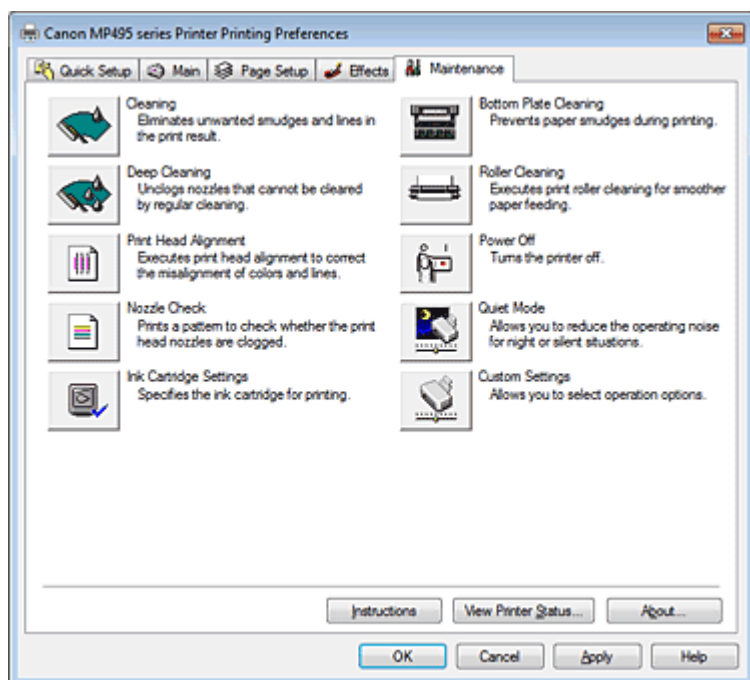

#### Возможности настройки

- ➔ Очистка печатающих головок
- ➔ Очистка роликов подачи бумаги
- ➔ Выравнивание печатающих головок
- ➔ Проверка сопел печатающей головки
- ➔ Очистка внутренних компонентов устройства
- ➔ Выбор используемого картриджа
- ➔ Управление питанием устройства

#### См. также

- ➔ Уменьшение издаваемого устройством шума
- ➔ Изменение режима работы устройства



Наверх ↕

## Расширенное руководство

Расширенное руководство > Печать с компьютера > Печать из других приложений > Общие сведения о драйвере принтера > Монитор состояния Canon IJ

P411

### Монитор состояния Canon IJ

Если используется драйвер принтера XPS, замените значение «Монитор состояния Canon IJ» на «Монитор состояния Canon IJ XPS» при чтении этих сведений.

Монитор состояния Canon IJ — прикладная программа, отображающая сведения о состоянии принтера и ходе выполнения печати в системе Windows. Сведения о состоянии принтера сообщаются рисунками, значками и сообщениями.

#### Запуск монитора состояния Canon IJ

Монитор состояния Canon IJ запускается автоматически при передаче данных на принтер. После запуска монитор состояния Canon IJ отображается в виде кнопки на панели задач.



Щелкните кнопку монитора состояния, показанную на панели задач. На экране появится монитор состояния Canon IJ.

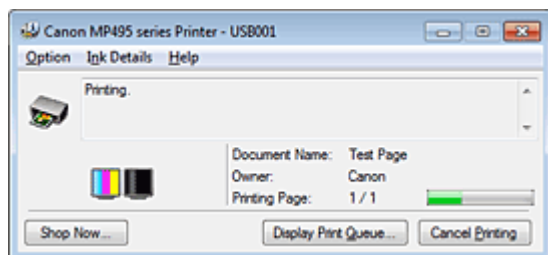

#### Примечание.

- Чтобы открыть монитор состояния Canon IJ, когда принтер не печатает, откройте [окно настройки драйвера принтера](#) и нажмите кнопку Сведения о состоянии принтера... (View Printer Status...) на вкладке Обслуживание (Maintenance).
- Информация, отображаемая на мониторе состояния Canon IJ, может отличаться в зависимости от страны или региона использования устройства.

#### Когда происходят ошибки

Монитор состояния Canon IJ автоматически выводится на экран, если происходят ошибки (например, если в принтере закончилась бумага или осталось мало чернил).

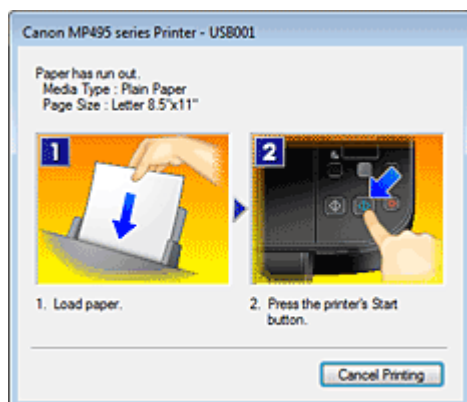

В таких случаях выполните предписанные действия.



[Наверх](#) ↑

## Расширенное руководство

[Расширенное руководство](#) > [Печать с компьютера](#) > [Печать из других приложений](#) > [Общие сведения о драйвере принтера](#) > [Предварительный просмотр в Canon IJ](#)

P412

## Предварительный просмотр в Canon IJ

Предварительный просмотр Canon IJ - это прикладная программа (приложение), предназначенная для просмотра подготовленных к печати материалов перед фактическим выполнением печати.

В предварительном просмотре учитываются настройки драйвера принтера, что позволяет проверить макет документа, порядок печати и количество страниц. Кроме того, имеется возможность изменить тип носителя.

Если необходимо, чтобы перед печатью запускался предварительный просмотр, откройте [окно настройки драйвера принтера](#), перейдите на вкладку Быстрая установка (Quick Setup) или Главная (Main) и установите флажок Предварительный просмотр (Preview before printing).

Если выполнять предварительный просмотр не нужно, снимите этот флажок.

### **Внимание!**

- Если используется драйвер принтера XPS, см. раздел «[Редактирование документа для печати или повторная печать из журнала печати](#)».

### Связанные разделы

➡ [Просмотр на экране подготовленного к печати материала](#)

[Наверх](#) ↑

## Расширенное руководство

Расширенное руководство > Печать с панели управления аппарата

---

### Печать с панели управления аппарата

➔ Копирование

Наверх ↑

## Расширенное руководство

Расширенное руководство > Печать с панели управления аппарата > Копирование

---

### Копирование

- ➔ Создание копий
- ➔ Уменьшение или увеличение копии
- ➔ Использование полезных функций копирования

[Наверх](#) ↑

## Расширенное руководство

[Расширенное руководство](#) > [Печать с панели управления аппарата](#) > [Копирование](#) > [Создание копий](#)

---

U031

### Создание копий

Основная процедура копирования описана в разделе [Копирование](#).

- ➔ [Уменьшение или увеличение копии](#)
- ➔ [Использование полезных функций копирования](#)

[Наверх ↑](#)

## Расширенное руководство

Расширенное руководство > Печать с панели управления аппарата > Копирование > Уменьшение или увеличение копии

U033

### Уменьшение или увеличение копии

При включенной функции копирования по размеру страницы (Fit to Page) можно копировать оригинал, автоматически увеличивая или уменьшая его до выбранного размера страницы.

#### Примечание.

- Вы можете менять размер загруженной бумаги в заднем лотке от A4 до 8,5" x 11" (Letter) независимо от размера, указанного на панели управления.
- ➔ [Выбор размера страницы между A4 и Letter](#)

1. Убедитесь, что устройство включено.
2. Загрузите обычную бумагу в задний лоток.
3. Загружайте оригиналы на стекло сканера.
4. Нажимайте кнопку **Бумага (Paper)**, чтобы выбрать размер страницы и тип носителя в соответствии с бумагой, загруженной в шаге 2.

#### Примечание.

- Если в качестве типа носителя установлена обычная бумага, то оригинал будет скопирован с полями. Если в качестве типа носителя установлена фотобумага, то оригинал будет скопирован без полей так, чтобы изображение полностью покрывало страницу.

5. Нажмите кнопку **По размеру стр. (Fit to Page)**.

Загорится индикатор **По размеру стр. (Fit to Page)**.

#### Примечание.

- Для отмены копирования по размеру страницы нажмите кнопку **По размеру стр. (Fit to Page)** снова. При нажатии кнопки **По размеру стр. (Fit to Page)** выключается индикатор **По размеру стр. (Fit to Page)** и копирование с подгонкой к странице отменяется.
- Кнопку **По размеру стр. (Fit to Page)** можно использовать только при использовании функции копирования.

6. Задайте число печатаемых копий (не больше 20).

#### Создание от 1 до 9 копий или 20 копий

Вывод необходимого числа копий на светодиодный индикатор. При каждом нажатии кнопки **+** число на светодиодном индикаторе увеличивается на единицу.

Если на светодиодном индикаторе отображается указанное ниже, для количества копий устанавливается значение «20». Нажмите кнопку **+** еще раз, чтобы опять установить значение «1».



#### Создание от 10 до 19 копий

1. Несколько раз нажмите кнопку **+** до появления на светодиодном индикаторе указанного ниже.



2. Вставьте столько листов бумаги, сколько нужно сделать копий.



### Примечание.

- При нажатии кнопки **Стоп/Сброс (Stop/Reset)** устанавливается количество копий, равное 1.

## 7. Нажмите кнопку **Цветной (Color)** для цветного копирования или кнопку **Черный (Black)** для черно-белого.

Устройство начинает процесс копирования по размеру страницы.

После завершения копирования снимите оригиналы со стекла сканера.

### Создание от 10 до 19 копий

Если использована вся загруженная бумага, появляется уведомление об ошибке. Чтобы отключить сообщение об ошибке, нажмите кнопку **Стоп/Сброс (Stop/Reset)**.

## Внимание!

- Не открывайте крышку документа и не убирайте оригинал со стекла сканера до завершения печати.



### Примечание.

- Для отмены копирования нажмите кнопку **Стоп/Сброс (Stop/Reset)**.
- **Установка качества печати «Быстро» (приоритет скорости)**

Выбрать качество печати «Быстро» (приоритет скорости) можно только в том случае, если в качестве типа носителя выбрана обычная бумага формата A4 или Letter.

1. Нажмите и удерживайте кнопку **Цветной (Color)** или **Черный (Black)** не менее двух секунд в шаге 7.

Индикатор мигнет один раз.

2. Отпустите кнопку.

Начнется копирование.

Если выбрано качество печати «Быстро», скорость печати имеет приоритет перед качеством. Чтобы установить приоритет качества, нажмите кнопку **Цветной (Color)** или **Черный (Black)** и удерживайте менее 2 секунд, чтобы выполнить копирование в режиме стандартного качества.

[Наверх ↑](#)

## Расширенное руководство

Расширенное руководство > Печать с панели управления аппарата > Копирование > Использование полезных функций копирования

---

U036

### Использование полезных функций копирования

- **Выбор размера страницы между A4 и Letter**

Можно выбрать размер бумаги для загрузки в задний лоток A4 или Letter.

➔ [Выбор размера страницы между A4 и Letter](#)

- **Копия без полей**

Можно копировать изображения так, чтобы они полностью заполняли страницу, не оставляя полей.

➔ [Копирование без полей \(Копия без полей\)](#)

[Наверх](#) ↑



## Расширенное руководство

Расширенное руководство > Печать с панели управления аппарата > Копирование > Использование полезных функций копирования > Выбор размера страницы между A4 и Letter

---

U097

### Выбор размера страницы между A4 и Letter

Можно выбрать размер бумаги для загрузки в задний лоток A4 или Letter.

Эта настройка используется, если обычно в задний лоток загружается бумага размера Letter, независимо от размера A4, установленного на панели управления, и наоборот.

1. Несколько раз нажмите кнопку **Обслуживание (Maintenance)** до появления следующего индикатора на ЖК-дисплее.



2. Нажмите кнопку **Черный (Black)**, чтобы выбрать размер A4, или кнопку **Цветной (Color)** для выбора размера Letter.

#### **Примечание.**

- При изменении размера страницы на A4 или Letter загрузите бумагу установленного размера независимо от размера, указанного на панели управления. Если установлен размер бумаги A4, загружается обычная бумага A4 или фотобумага A4. В случае выбора размера Letter загружается обычная бумага Letter или фотобумага.
  - Значение этого параметра сохраняется, даже если выключить устройство.
- 

[Наверх ↑](#)

## Расширенное руководство

Расширенное руководство > Печать с панели управления аппарата > Копирование > Использование полезных функций копирования > Копирование без полей (Копия без полей)

U039

### Копирование без полей (Копия без полей)

Можно копировать изображения на фотобумагу так, чтобы они полностью заполняли страницу, не оставляя полей.

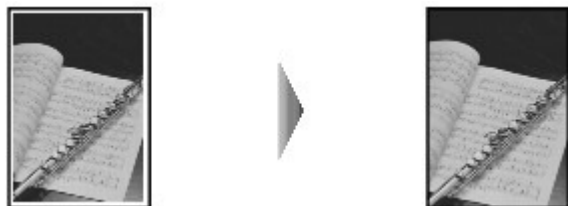

1. Убедитесь, что устройство включено.
2. Загрузите фотобумагу в задний лоток.
3. Нажмите кнопку **Бумага (Paper)**, чтобы выбрать размер страницы.

Выберите размер бумаги в соответствии с бумагой, загруженной в задний лоток.

#### **Примечание.**

- Можно выбрать размер бумаги для загрузки в задний лоток A4 или Letter.  
➔ [Выбор размера страницы между A4 и Letter](#)
- Если выбран размер страницы для обычной бумаги, печать без полей не будет доступна.

4. Нажмите кнопку **По размеру стр. (Fit to Page)**.

Загорится индикатор **По размеру стр. (Fit to Page)**.

#### **Примечание.**

- Для отмены копирования без полей нажмите кнопку **По размеру стр. (Fit to Page)** снова. При нажатии кнопки **По размеру стр. (Fit to Page)** выключается индикатор **По размеру стр. (Fit to Page)** и копирование без полей отменяется.
- Кнопку **По размеру стр. (Fit to Page)** можно использовать только при использовании функции копирования.

5. Задайте число печатаемых копий (не больше 20).

#### **Создание от 1 до 9 копий или 20 копий**

Вывод необходимого числа копий на светодиодный индикатор. При каждом нажатии кнопки **+** число на светодиодном индикаторе увеличивается на единицу.

Если на светодиодном индикаторе отображается указанное ниже, для количества копий устанавливается значение «20». Нажмите кнопку **+** еще раз, чтобы опять установить значение «1».



#### **Создание от 10 до 19 копий**

1. Несколько раз нажмите кнопку **+** до появления на светодиодном индикаторе указанного ниже.



2. Вставьте столько листов бумаги, сколько нужно сделать копий.



### Примечание.

- При нажатии кнопки **Стоп/Сброс (Stop/Reset)** устанавливается количество копий, равное 1.

## 6. Нажмите кнопку **Цветной (Color)** для цветного копирования или кнопку **Черный (Black)** для черно-белого.

Устройство начнет копирование без полей.

После завершения копирования снимите оригиналы со стекла сканера.

### Создание от 10 до 19 копий

Если использована вся загруженная бумага, появляется уведомление об ошибке. Чтобы отключить сообщение об ошибке, нажмите кнопку **Стоп/Сброс (Stop/Reset)**.



### Внимание!

- Не открывайте крышку документа и не убирайте оригинал со стекла сканера до завершения печати.



### Примечание.

- Края могут быть незначительно обрезаны, так как копируемое изображение увеличивается до размеров всей страницы.
- Для отмены копирования нажмите кнопку **Стоп/Сброс (Stop/Reset)**.

[Наверх ↑](#)

## Расширенное руководство

Расширенное руководство > Сканирование

---

### Сканирование

- ➔ Сканирование изображений
- ➔ Сканирование с помощью панели управления устройства
- ➔ Сканирование с помощью поставляемых приложений
- ➔ Сканирование из других приложений
- ➔ Другие способы сканирования

[Наверх](#) ↑

## Расширенное руководство

[Расширенное руководство](#) > [Сканирование](#) > [Сканирование изображений](#)

---

### Сканирование изображений

- ➔ Сканирование изображений
- ➔ Перед сканированием
- ➔ Установка документов

[Наверх](#) ↑

## Расширенное руководство

[Расширенное руководство](#) > [Сканирование](#) > [Сканирование изображений](#) > [Сканирование изображений](#)

---

U046

### Сканирование изображений

С помощью устройства можно с легкостью сканировать изображения и сохранять их на компьютере.

Кроме того, можно сканировать изображения с использованием дополнительных параметров с компьютера с помощью прикладной программы.

Выберите необходимый метод сканирования.

- ➡ [Отправка данных сканирования на компьютер с помощью панели управления устройства](#)
- ➡ [Сканирование с помощью поставляемых приложений](#)
- ➡ [Сканирование из других приложений](#)

[Наверх](#) ↑

## Расширенное руководство

[Расширенное руководство](#) > [Сканирование](#) > [Сканирование изображений](#) > [Перед сканированием](#)

---

U047

### Перед сканированием

Убедитесь, что оригинал, который нужно отсканировать, соответствует требованиям для оригинала, который нужно установить на стекло рабочей поверхности.

Информацию о размещении оригиналов на стекле сканера см. в разделе [Установка документов](#).

[Наверх](#) ↑

## Расширенное руководство

Расширенное руководство > Сканирование > Сканирование изображений > Установка документов

S005

### Установка документов

Ознакомьтесь с порядком установки документов на планшет аппарата. Правильно устанавливайте документы в соответствии с типом сканируемого документа. В противном случае документы могут быть отсканированы неправильно.

#### Внимание!

- Не кладите никакие предметы на крышку документа. При открытии крышки документа эти предметы могут упасть в устройство. В результате возможно повреждение устройства.
- При сканировании крышка документа должна быть закрыта.

#### Установка документов

Установите документы, как описано ниже, чтобы позволить аппарату определить вид и размер документа автоматически.

#### Внимание!

- При сканировании с указанием размера документа в программе MP Navigator EX или ScanGear (драйвер сканера) совмещайте верхний угол документа со стрелкой (метка выравнивания) на стекле экспонирования.
- Фотографии с фигурной обрезкой или документы со сторонами меньше 3 см (1,18 дюйма) могут обрезаться неправильно при сканировании.
- Этикетки дисков с отражающей поверхностью могут сканироваться неправильно.

Для фотографий, открыток, визиток или дисков BD/DVD/CD	Для журналов, газет и текстовых документов
 <p><b>Установка одного документа</b></p> <p>Установите документ на планшет лицевой стороной вниз, чтобы расстояние между краями планшета (заштрихованная диагональными линиями область) и документа составляло не менее 1 см (0,39 дюйма). Части, расположенные в заштрихованной области, не могут быть отсканированы.</p> 	 <p>Установите документ на планшет лицевой стороной вниз и совместите верхний угол документа с углом планшета, помеченным стрелкой (меткой совмещения). Части, расположенные в заштрихованной области, не могут быть отсканированы.</p>  <p><b>Внимание!</b></p>



## Внимание!

- Документы большого размера (например, фотографии формата A4), которые невозможно установить с отступом от краев/стрелки (метки совмещения) планшета, могут сохраняться в формате PDF. Для сохранения в другом формате, отличном от PDF, при сканировании укажите требуемый формат файла.

### Установка нескольких документов

Оставьте расстояние не менее 1 см (0,39 дюйма) между краями планшета (заштрихованная диагональными линиями область) и документов, а также между документами. Части, расположенные в заштрихованной области, не могут быть отсканированы.

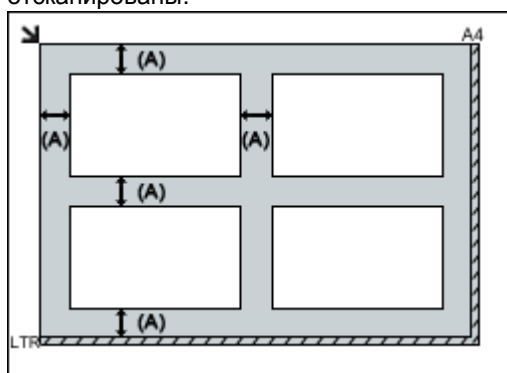

(A) больше 1 см (0,39 дюйма)

### Примечание.

- На планшете можно разместить до 12 документов.
- Можно поместить до 4 документов, когда установлен флажок Сжатие отсканированных изображений при передаче (Compress scanned images when transferring) на «Вкладка Общие (General)» диалогового окна Параметры (Preferences).
- Наклон документов (не более 10°) исправляется автоматически.

- Участок в пределах 1 мм (0,039 дюйма) внутрь от метки выравнивания не может быть отсканирован.

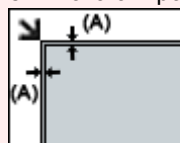

(A) 1 мм (0,039 дюйма)

## Расширенное руководство

[Расширенное руководство](#) > [Сканирование](#) > [Сканирование с помощью панели управления устройства](#)

---

### Сканирование с помощью панели управления устройства

- ➡ Отправка данных сканирования на компьютер с помощью панели управления устройства
- ➡ Приложение: различные параметры сканирования

[Наверх](#) ↑

## Расширенное руководство

Расширенное руководство > Сканирование > Сканирование с помощью панели управления устройства > Отправка данных сканирования на компьютер с помощью панели управления устройства

U051

### Отправка данных сканирования на компьютер с помощью панели управления устройства

Данные сканирования можно отправлять на компьютер с помощью панели управления устройства.

Устройство автоматически определяет тип оригиналов, загруженных на стекло рабочей поверхности, и изображение отправляется на компьютер с оптимизацией размера и разрешения.

#### **Внимание!**

- Сканирование по сети недоступно.
- Загружайте оригиналы в соответствии с их типами. В противном случае некоторые оригиналы могут быть отсканированы неправильно.
- Информацию о помещении оригиналов на стекло сканера см. в разделе [Установка документов](#).
- Можно сканировать следующее:  
Фотографии, открытки, визитные карточки, журналы, газеты, документы и диски BD/DVD/CD
- Следующие элементы не могут быть отсканированы правильно.
  - Фотографии формата A4
  - Документы формата менее 127 x 178 мм (5 x 7 дюймов), например книги в бумажном переплете с отрезанным корешком
  - Документы, напечатанные на тонкой белой бумаге
  - Длинные узкие документы, например, панорамные фотографии

Перед отправкой данных сканирования на компьютер проверьте указанное ниже.

#### • **Необходимая прикладная программа (MP Drivers и MP Navigator EX)**

##### **установлена.**

Если прикладная программа (MP Drivers и MP Navigator EX) не установлена, вставьте *Установочный компакт-диск (Setup CD-ROM)* в дисковод компьютера, затем выберите вариант Выборочная установка (Custom Install) и выберите MP Drivers и MP Navigator EX для выполнения установки.

#### • **Аппарат подключен к компьютеру правильно.**

Убедитесь, что устройство правильно подключено к компьютеру.

Не вставляйте и не вынимайте USB-кабели при сканировании изображений с помощью устройства, а также когда компьютер находится в режиме ожидания или спящем режиме.

#### • **Адресат и имя файла указываются в программе MP Navigator EX.**

Можно указать адресата и имя файла в программе MP Navigator EX. Дополнительные сведения о настройке стандартных или начальных параметров см. в разделе [Вкладка Настройки кнопок сканера \(Scanner Button Settings\) \(Сохранить на компьютере\)](#).

#### **Примечание.**

- При сканировании с помощью панели управления устройства тип документа определяется автоматически, а параметры размера и разрешения документа устанавливаются автоматически.

1. Убедитесь, что устройство включено.
2. Загружайте оригиналы на стекло сканера.

### **Примечание.**

- Информацию о помещении оригиналов на стекло сканера см. в разделе [Установка документов](#).

### **3. Нажмите кнопку **СКАНИРОВАТЬ (SCAN)**.**

Начинается сканирование, и изображения передаются на компьютер в соответствии с параметрами, указанными в программе MP Navigator EX.  
После завершения сканирования снимите оригинал со стекла сканера.

### **4. Укажите MP Navigator EX 4.0**

#### **Если используется ОС Windows 7 или Windows Vista.**

Экран выбора программы можно отобразить, нажав кнопку **СКАНИРОВАТЬ (SCAN)**. В этом случае выберите MP Navigator EX Ver4.0 и щелкните ОК (OK).  
Можно настроить запуск MP Navigator EX при каждом нажатии кнопки **СКАНИРОВАТЬ (SCAN)**.  
Подробные сведения см. в разделе [Для пользователей Windows](#).

#### **При использовании Windows XP:**

Экран выбора программ может появиться после первого нажатия кнопки **СКАНИРОВАТЬ (SCAN)**. В этом случае выберите MP Navigator EX Ver4.0 в качестве используемого приложения, а затем выберите Всегда использовать выбранную программу (Always use this program for this action), а затем щелкните ОК (OK). В следующий раз приложение MP Navigator EX будет запущено автоматически.

### **Внимание!**

- Для оригиналов некоторых типов положение и размер сканируемого изображения определяются неправильно. В таком случае см. раздел [Сканирование фотографий и документов](#), чтобы изменить в программе MP Navigator EX значения параметров Вид документа (Document Type) и Размер документа (Document Size) для обеспечения соответствия оригиналу и сканирования его с помощью MP Navigator EX.

### **Если нужно отсканировать оригиналы с дополнительными параметрами, изменить или распечатать отсканированные изображения:**

При сканировании оригиналов с компьютера с помощью программы MP Navigator EX, MP Navigator EX позволяет редактировать отсканированные изображения, например выполнять их оптимизацию или обрезку.

Кроме того, можно изменить или напечатать отсканированные изображения с помощью поставляемого программного обеспечения для более эффективного использования этих изображений.

[➔ Приступаем к сканированию](#)

### **Примечание.**

- Для сканирования оригиналов с помощью данного устройства можно использовать приложения, совместимые с WIA, и панель управления (только Windows XP).
- Дополнительную информацию см. в разделе [Другие способы сканирования](#).
- Если нужно преобразовать отсканированный документ в текст, см. раздел [Редактирование файлов](#).

## Расширенное руководство

Расширенное руководство > Сканирование > Сканирование с помощью панели управления устройства > Приложение: различные параметры сканирования

---

S010

### Приложение: различные параметры сканирования

- **Включение сетевого сканирования**
  - ➔ Параметры сетевого сканирования
- **Настройка ответных действий при сканировании с использованием панели управления устройства**
  - ➔ Выбор с помощью программы MP Navigator EX реакции на команды с панели управления

[Наверх](#) ↕

## Расширенное руководство

Расширенное руководство > Сканирование > Сканирование с помощью панели управления устройства > Приложение: различные параметры сканирования > Параметры сетевого сканирования

S006

### Параметры сетевого сканирования

Можно подключить устройство к сети, чтобы совместно использовать его на нескольких компьютерах.

#### Внимание!

- Несколько пользователей не могут сканировать одновременно.

#### Примечание.

- Предварительно следует выполнить настройку сетевых параметров устройства. (См. печатное руководство: *Руководство по началу работы*.)

Настройте следующие параметры для разрешения сканирования по сети.

#### Настройка сканирования через программу MP Navigator EX

Для сканирования по сети через программу MP Navigator EX выполните описанные ниже шаги и измените статус соединения между компьютером и устройством.

- Запуск программы MP Navigator EX.
  - ➔ Запуск программы MP Navigator EX
- Нажмите кнопку Параметры (Preferences).
- Щелкните вкладку Общие (General) и выберите значение (model name) series (Network: XXXXXXXXXXXXX) для параметра Название продукта (Product Name).  
(Где XXXXXXXXXXXXX — MAC-адрес.)

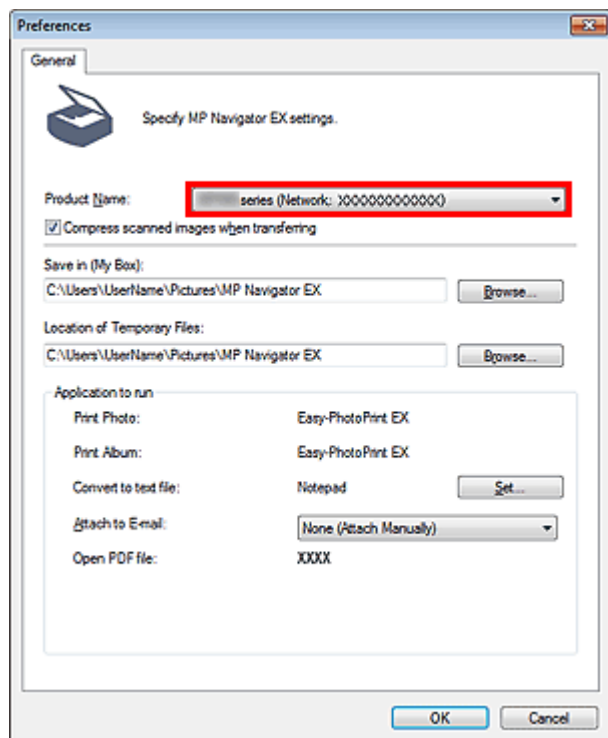

**Примечание.**

- Для подключения USB выберите (model name) series для Название продукта (Product Name).

**4.** Нажмите кнопку ОК (OK).

Закроется диалоговое окно Параметры (Preferences). Теперь можно сканировать по сети.

Перейдите в главное меню и проверьте, включено ли подключение к сети.

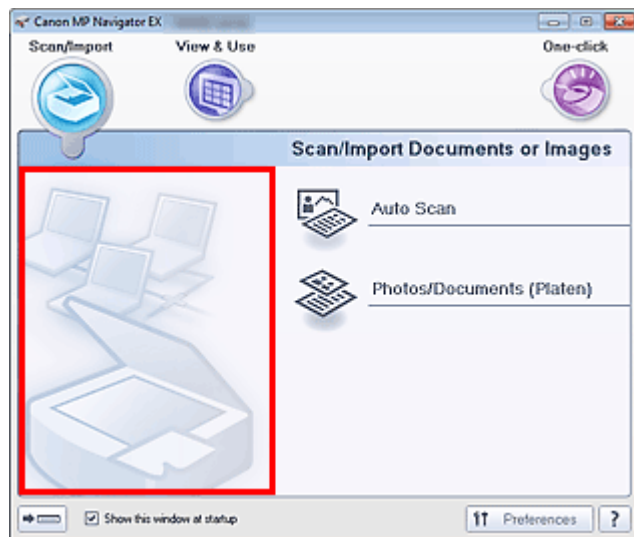

Наверх↑

## Расширенное руководство

Расширенное руководство > Сканирование > Сканирование с помощью панели управления устройства > Приложение: различные параметры сканирования > Выбор с помощью программы MP Navigator EX реакции на команды с панели управления

S007

MP Navigator EX

## Выбор с помощью программы MP Navigator EX реакции на команды с панели управления

С помощью программы MP Navigator EX можно задать действия при сканировании с использованием панели управления устройства.

### Внимание!

- Если используется подключение к сети, нельзя сканировать с помощью панели управления устройства.

### 1. Запуск программы MP Navigator EX.

➔ Запуск программы MP Navigator EX

### 2. Нажмите кнопку Параметры (Preferences).

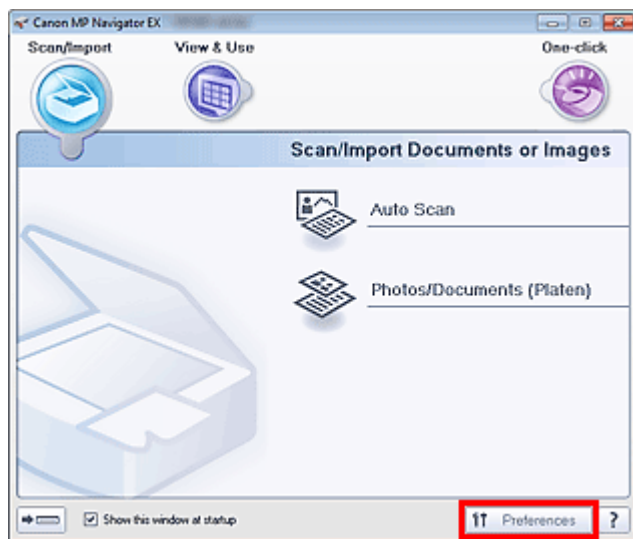

Откроется диалоговое окно Параметры (Preferences).

### Примечание.

- Диалоговое окно Параметры (Preferences) можно также открыть, нажав кнопку Параметры (Preferences) на экране режима быстрого запуска.

### 3. На вкладке Настройки кнопок сканера (Scanner Button Settings) укажите Действия (Actions).



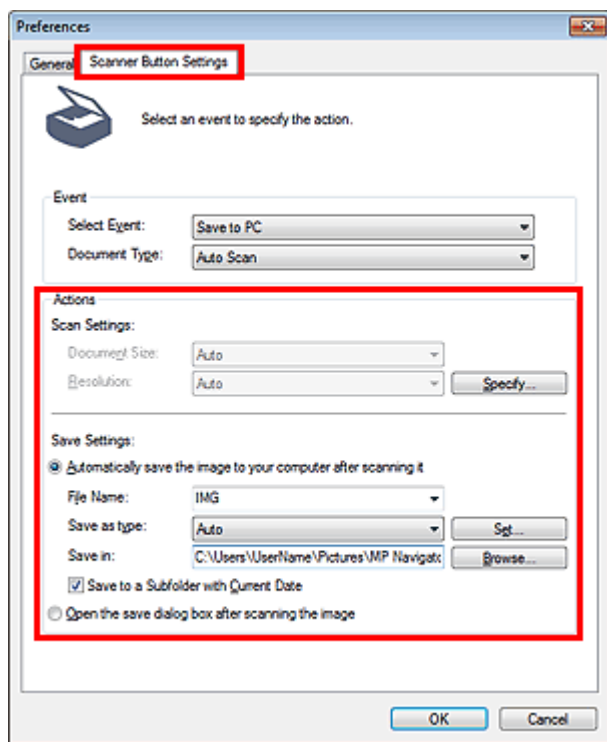

#### Примечание.

- Подробные сведения см. в разделе, ссылка на который приведена ниже.
  - ➔ [Вкладка Настройки кнопок сканера \(Scanner Button Settings\) \(Сохранить на компьютере\)](#)

#### 4. Нажмите кнопку ОК (OK).

При запуске сканирования с помощью панели управления устройства будет выполнена операция в соответствии с заданными параметрами.

[Наверх](#) ↑

## Расширенное руководство

Расширенное руководство > Сканирование > Сканирование с помощью поставляемых приложений

---

### Сканирование с помощью поставляемых приложений

- ➔ Назначение программы MP Navigator EX (прилагаемой программы сканирования)
- ➔ Приступаем к сканированию
- ➔ Полезные функции программы MP Navigator EX
- ➔ Использование изображений в программе MP Navigator EX
- ➔ Окна программы MP Navigator EX
- ➔ Приложение: открытие файлов, не являющихся отсканированными изображениями

[Наверх ↕](#)

## Расширенное руководство

Расширенное руководство > Сканирование > Сканирование с помощью поставляемых приложений > Назначение программы MP Navigator EX (прилагаемой программы сканирования)

S101

MP Navigator EX

## Назначение программы MP Navigator EX (прилагаемой программы сканирования)

MP Navigator EX — это приложение, которое позволяет легко сканировать фотографии и документы. Это приложение подходит даже для начинающих.

### Внимание!

- Запуск программы MP Navigator EX с панели управления аппарата может оказаться невозможным. В этом случае перезагрузите компьютер.
- Используйте размер экранного шрифта, принятый в ОС по умолчанию. В противном случае окна программного обеспечения могут отображаться неправильно.

### Возможности данного программного обеспечения

Это программное обеспечение позволяет одновременно сканировать несколько документов или сканировать изображения, размер которых превышает размер планшета. Отсканированные изображения также можно сохранить, вложить в электронное письмо или напечатать с помощью прилагаемых программ.

### Окна

Предусмотрены два типа главных меню программы MP Navigator EX: окно режима навигации и окно режима быстрого запуска.

#### Окно режима навигации

Окно режима навигации позволяет запускать различные задачи, в том числе простое сканирование, сканирование с помощью программы ScanGear (драйвера сканера) и улучшение или исправление изображений.

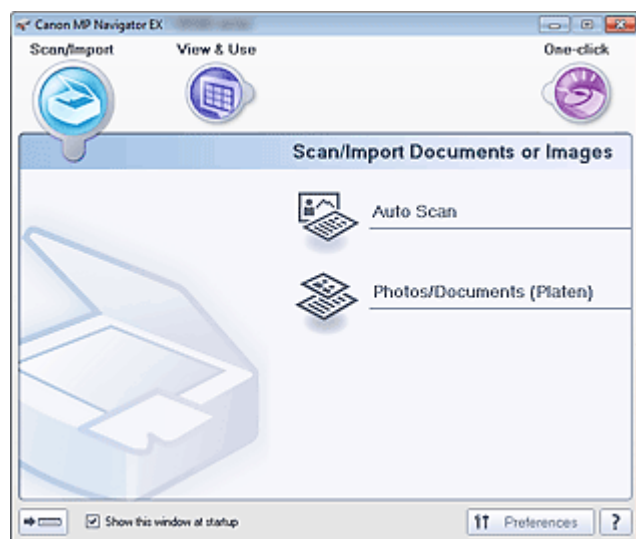

#### Окно режима быстрого запуска

Несколько действий — сканирование, сохранение и другие — можно выполнить одновременно, просто щелкнув соответствующий значок на экране режима быстрого запуска.

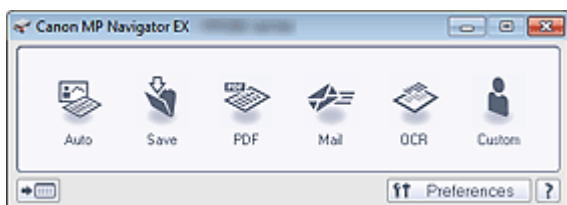

### Окно Сканир./имп. (Scan/Import)

Окно Сканир./имп. (Scan/Import) позволяет сканировать фотографии и документы.

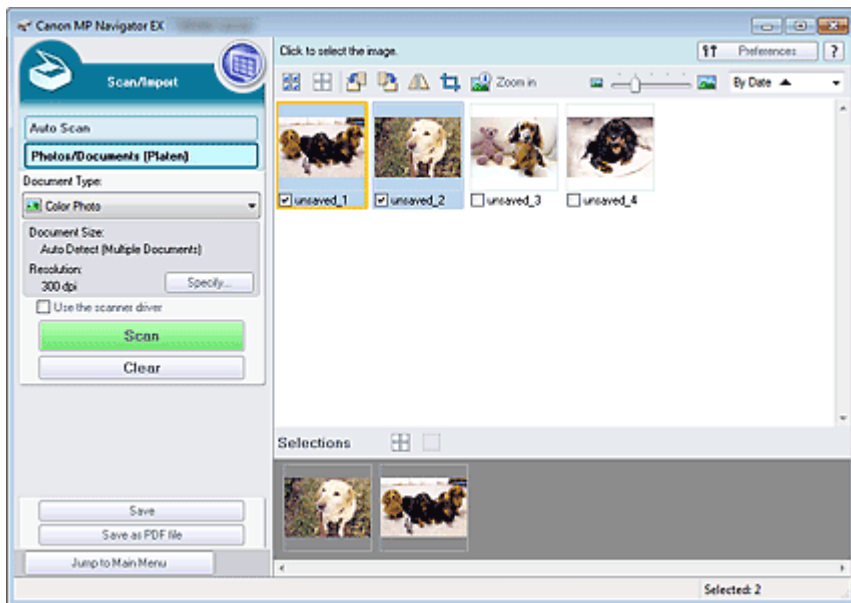

### Окно Просм. и использ. (View & Use)

Окно Просм. и использ. (View & Use) служит для выбора действия, которое вы хотите выполнить с отсканированными изображениями.

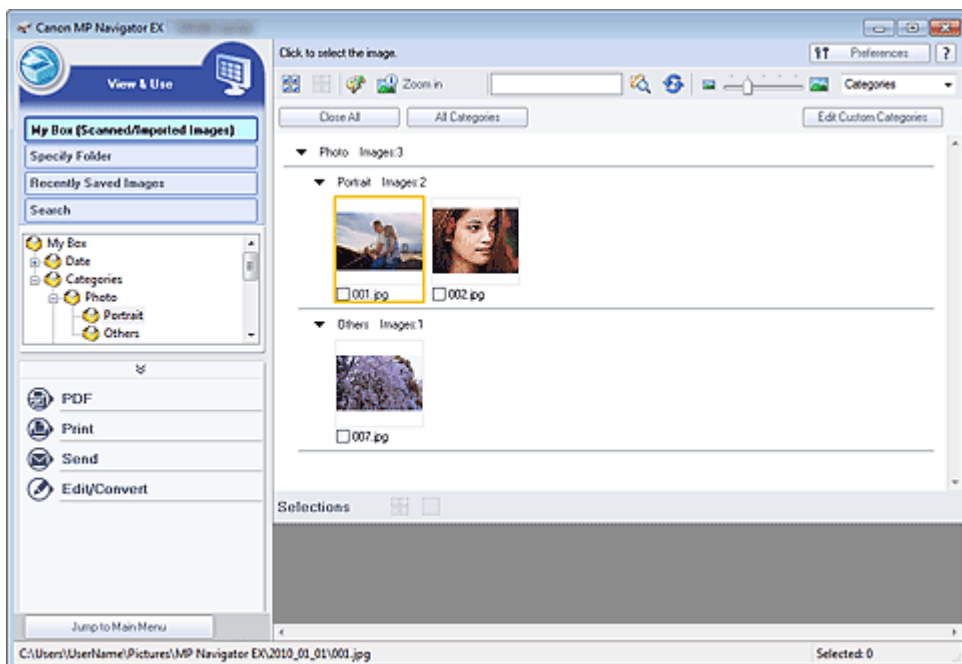

### Примечание.

- См. раздел «[Форматы файлов](#)» для получения сведений о форматах данных (расширениях), поддерживаемых программой MP Navigator EX.

## Расширенное руководство

Расширенное руководство > Сканирование > Сканирование с помощью поставляемых приложений > Приступаем к сканированию

S100

MP Navigator EX

## Приступаем к сканированию

Приступим к сканированию с помощью программы MP Navigator EX.

- **Запуск программы MP Navigator EX**
  - ➔ Запуск программы MP Navigator EX
- **Простое сканирование**
  - ➔ Удобное сканирование с использованием функции автоматического сканирования
- **Сканирование документов, фотографий, журналов и т. д. с планшета**
  - ➔ Сканирование фотографий и документов
- **Сканирование двух или нескольких фотографий (небольших документов) в один прием**
  - ➔ Сканирование нескольких документов в один прием
- **Сканирование изображений, превышающих по размеру планшет**
  - ➔ Сканирование изображений, превышающих по размеру планшет (функция "Режим сшивки")
- **Удобное сканирование в соответствии с назначением (сканировать и сохранить, вложить в эл. почту и т. д.)**
  - ➔ Удобное сканирование с помощью быстрого запуска

Наверх↑

## Расширенное руководство

Расширенное руководство > Сканирование > Сканирование с помощью поставляемых приложений > Приступаем к сканированию > Запуск программы MP Navigator EX

S111

**MP Navigator EX**

## Запуск программы MP Navigator EX

### Примечание.

- Для сканирования по сети запустите MP Navigator EX и настройте сетевую среду.  
➔ [Параметры сетевого сканирования](#)

### Запуск программы MP Navigator EX

1. В меню Пуск (Start) выберите Все программы (All Programs) > Canon Utilities > MP Navigator EX 4.0 > MP Navigator EX 4.0.

Запускается программа MP Navigator EX.

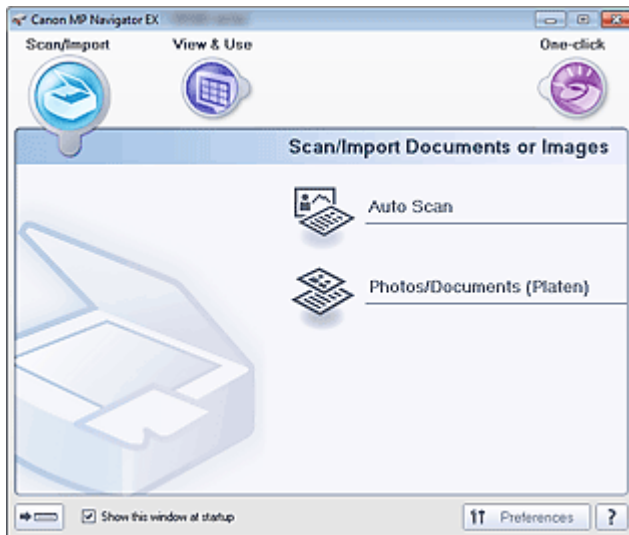

### Переход в режим быстрого запуска

1. Нажмите кнопку  (Переключить режим) в левом нижнем углу окна.

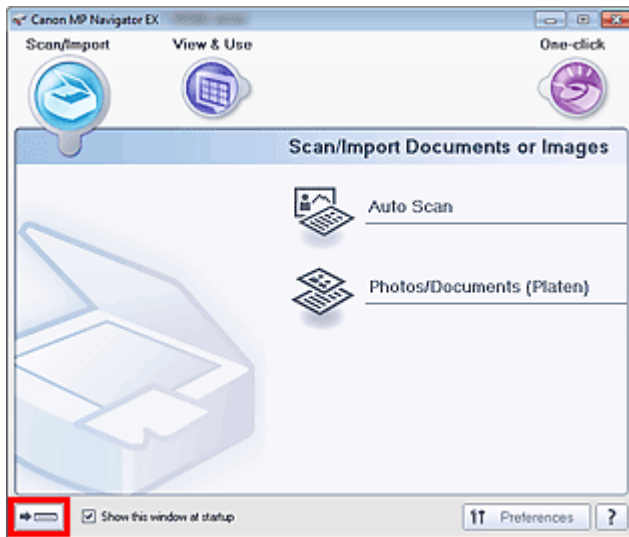

Открывается окно режима быстрого запуска.

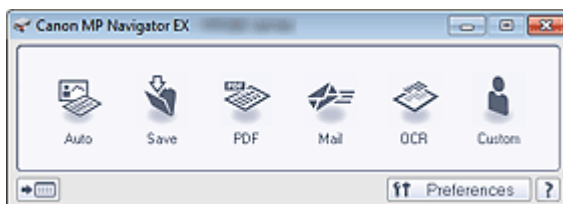

### **Примечание.**

- Установите в окне режима навигации флажок Показывать это окно при запуске (Show this window at startup), чтобы при запуске программы всегда открывалось окно режима навигации. Если флажок не установлен, откроется окно, использовавшееся последним.

[Наверх](#)

## Расширенное руководство

Расширенное руководство > Сканирование > Сканирование с помощью поставляемых приложений > Приступаем к сканированию > Удобное сканирование с использованием функции автоматического сканирования

S108

MP Navigator EX

## Удобное сканирование с использованием функции автоматического сканирования

Удобное сканирование документов путем автоматического определения типа документа.

### Внимание!

- Поддерживаются такие виды документов, как фотографии, открытки, визитки, журналы, газеты, текстовые документы и диски BD/DVD/CD. Для сканирования других документов укажите тип документа.

➔ Сканирование фотографий и документов

#### 1. Установите документ на планшет.

➔ Установка документов

#### 2. Запустите программу MP Navigator EX и откройте окно режима навигации.

➔ Запуск программы MP Navigator EX

#### 3. В окне Сканир./имп. (Scan/Import) щелкните вкладку Автоматическое сканирование (Auto Scan).

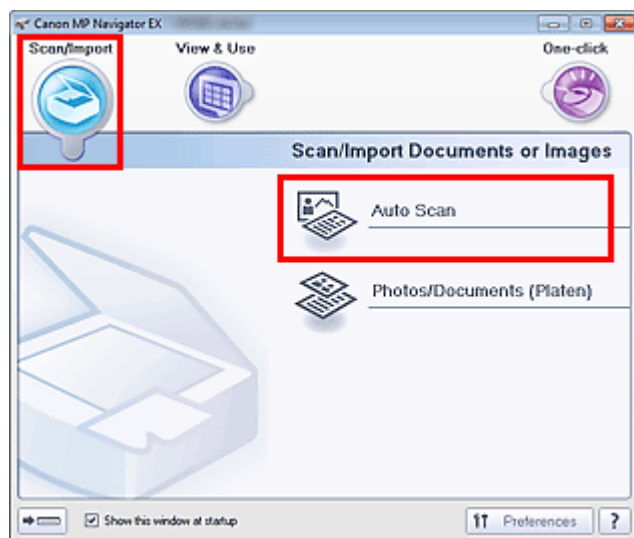

#### 4. При необходимости щелкните Задать... (Specify...).

Установите настройки, если нужно применять необходимые исправления в соответствии с типом документа.

По завершении настройки нажмите кнопку ОК (OK).

➔ Диалоговое окно Параметры сканирования (Scan Settings) (Автоматическое сканирование)

#### 5. Нажмите кнопку Сканир. (Scan).



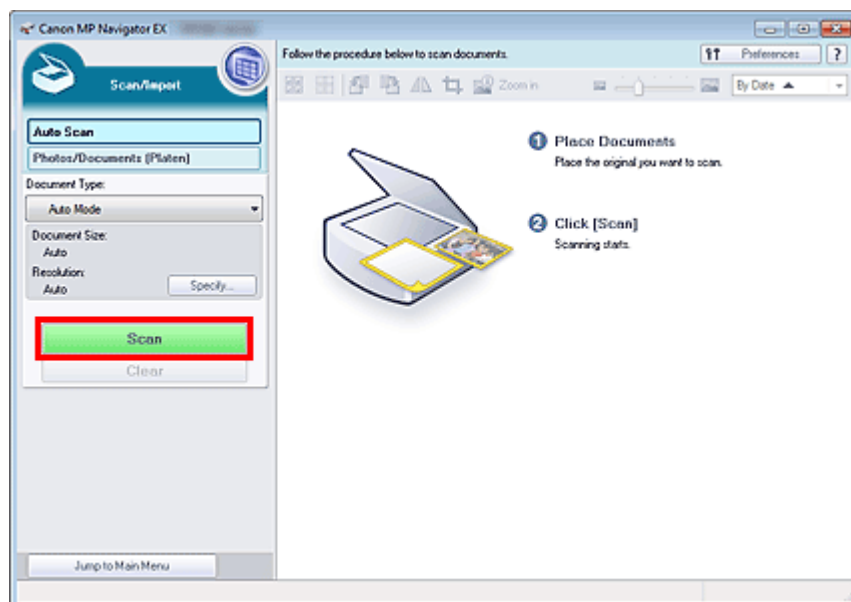

Отобразится сообщение о размещении документов. Нажмите кнопку Открыть руководство (Open Manual) для открытия данного руководства (если оно установлено).

Чтобы начать сканирование, нажмите кнопку ОК (OK).

### **Примечание.**

- Нажмите кнопку Отмена (Cancel), чтобы прервать сканирование.

По окончании сканирования открывается диалоговое окно Сканирование завершено (Scan Complete). Нажмите кнопку Сканир. (Scan) или Выход (Exit). Выберите кнопку Сканир. (Scan), чтобы отсканировать следующий документ, или кнопку Выход (Exit), чтобы закончить работу.

Отсканированные изображения появляются в окне эскизов.

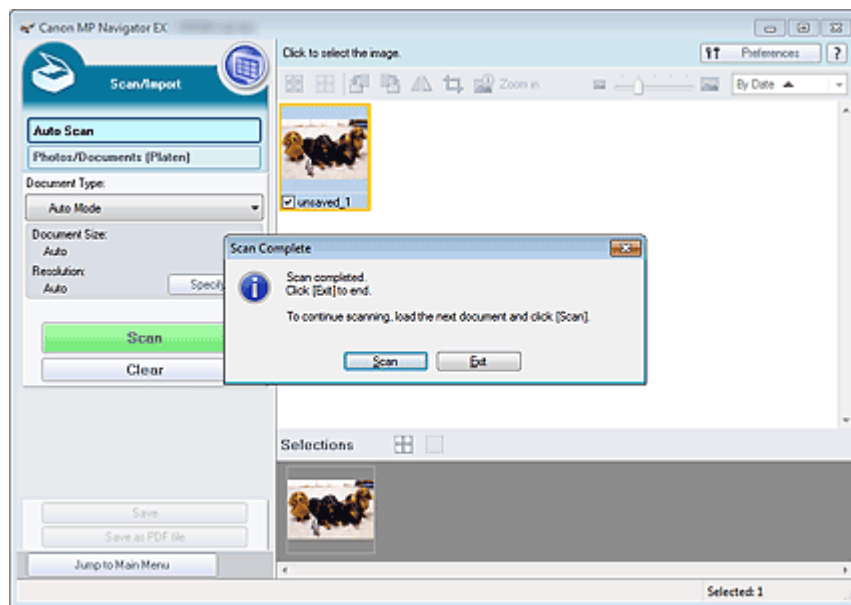

## 6. Измените отсканированные изображения по своему усмотрению.

Используйте инструменты редактирования для вращения изображений, выбора части изображения и т. д.

Подробнее см. описание инструментов редактирования в разделе « [Экран Автоматическое сканирование \(Auto Scan\) \(окно Сканир./имп. \(Scan/Import\)\)](#) ».

### **Примечание.**

- Сначала выберите изображения, которые нужно отредактировать. (Выбранные изображения выделяются оранжевой рамкой.) Чтобы выбрать несколько изображений,

используйте мышь или клавиши со стрелками при нажатой клавише Shift. Можно также выбрать несколько изображений, перетаскивая их в область выбранных изображений.

---

## 7. Сохраните отсканированные изображения.

- ➡ Сохранение
- ➡ Сохранение в виде PDF-файлов

[Наверх](#)↑

## Расширенное руководство

Расширенное руководство > Сканирование > Сканирование с помощью поставляемых приложений > Приступаем к сканированию > Сканирование фотографий и документов

S102

**MP Navigator EX**

## Сканирование фотографий и документов

Сканирование фотографий и документов, помещенных на планшет.

1. Установите документ на планшет.  
➔ Установка документов
2. Запустите программу MP Navigator EX и откройте окно режима навигации.  
➔ Запуск программы MP Navigator EX
3. В окне Сканир./имп. (Scan/Import) щелкните Фото/документы (планшет) (Photos /Documents (Platen)).

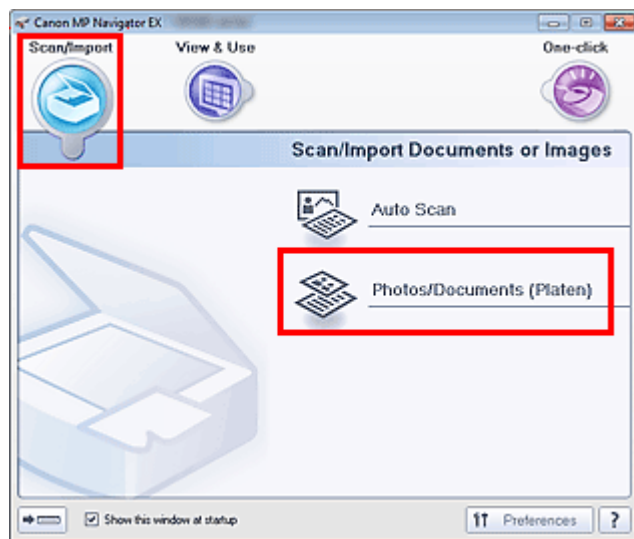

4. Выберите значение параметра Вид документа (Document Type) в соответствии с документом, который будет сканироваться.

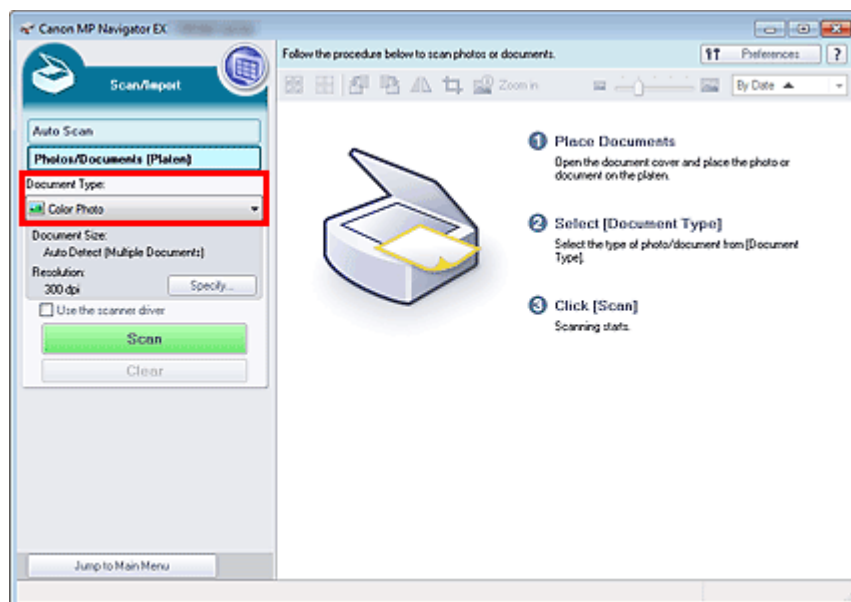

### Примечание.

- Если выбран вариант Журнал (цветной) (Magazine(Color)), будет включена функция удаления фона, и сканирование будет выполняться дольше, чем обычно. Для отключения функции удаления фона снимите флажок Убрать растр (Descreen) в диалоговом окне Параметры сканирования (Scan Settings).
- Выберите вариант Текст (OCR) (Text(OCR)) для извлечения из изображения текста и преобразования его с помощью программы MP Navigator EX в форму, пригодную для редактирования. Этот параметр недоступен, когда установлен флажок Сжатие отсканированных изображений при передаче (Compress scanned images when transferring) на «**Вкладка Общие (General)**» диалогового окна Параметры (Preferences).
- Цветное сканирование недоступно для режима Текст (OCR) (Text(OCR)). Для выполнения сканирования в цветном режиме откройте диалоговое окно OCR на экране режима быстрого запуска и установите для параметра Цветной режим (Color Mode) значение Цветное (Color).

## 5. Нажмите кнопку Задать... (Specify...), чтобы задать необходимый формат документа и разрешение сканирования.

По завершении настройки нажмите кнопку ОК (OK).

➔ Диалоговое окно Параметры сканирования (Scan Settings) (фотографии/документы)

### Внимание!

- При сканировании документа большого формата (например фотографии формата A4) совместите его угол со стрелкой (меткой совмещения) в углу планшета и укажите размер документа в диалоговом окне Параметры сканирования (Scan Settings).

## 6. Нажмите кнопку Сканир. (Scan).

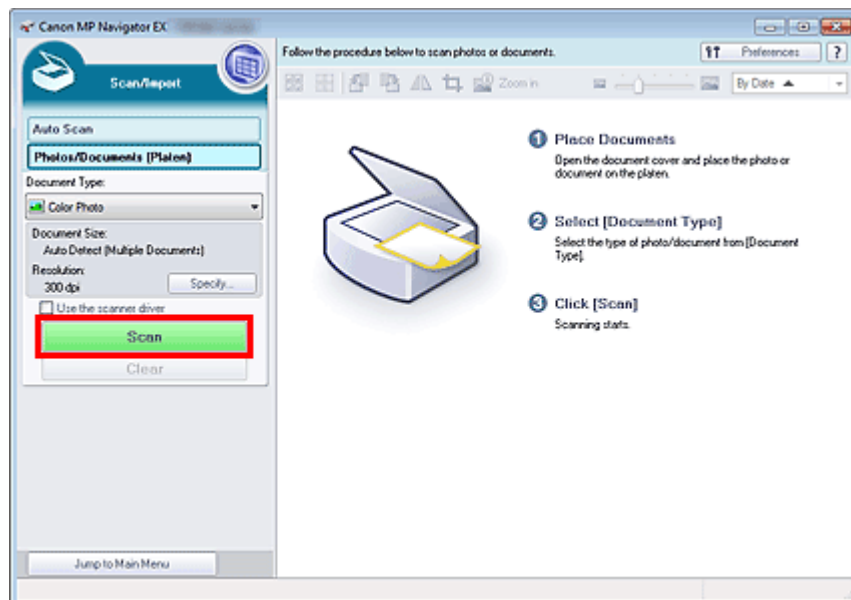

Запуск сканирования.

### **Примечание.**

- Нажмите кнопку Отмена (Cancel), чтобы прервать сканирование.

По окончании сканирования открывается диалоговое окно Сканирование завершено (Scan Complete). Нажмите кнопку Сканир. (Scan) или Выход (Exit). Выберите кнопку Сканир. (Scan), чтобы отсканировать следующий документ, или кнопку Выход (Exit), чтобы закончить работу.

Отсканированные изображения появляются в окне эскизов.

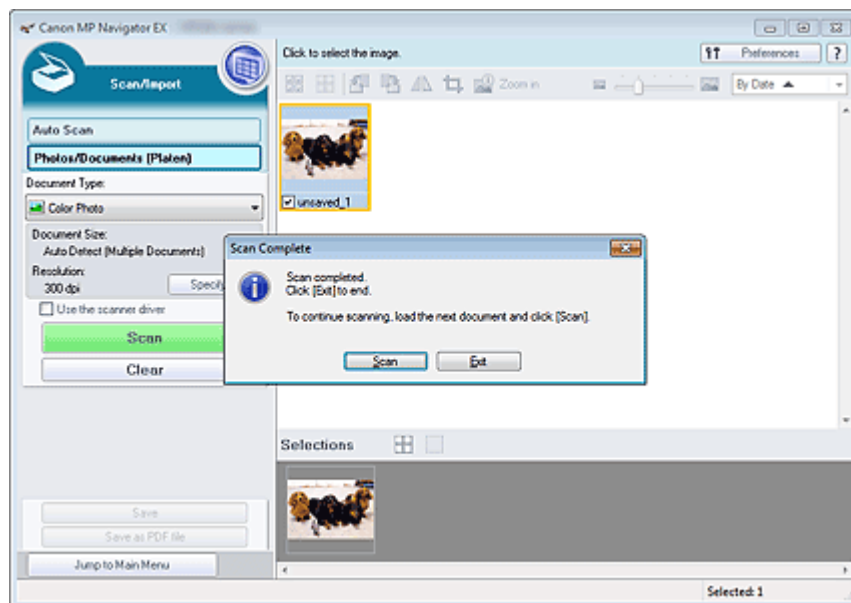

## 7. Измените отсканированные изображения по своему усмотрению.

Используйте инструменты редактирования для вращения изображений, выбора части изображения и т. д.

Подробнее см. описание инструментов редактирования в разделе « [Экран Фото/документы \(планшет\) \(Photos/Documents \(Platen\)\) \(окно Сканир./имп. \(Scan/Import\)\)](#) ».

### **Примечание.**

- Сначала выберите изображения, которые нужно отредактировать. (Выбранные изображения выделяются оранжевой рамкой.) Чтобы выбрать несколько изображений, используйте мышь или клавиши со стрелками при нажатой клавише Shift. Можно также выбрать несколько изображений, перетаскивая их в область выбранных изображений.

**8.** Сохраните отсканированные изображения.

➡ Сохранение

➡ Сохранение в виде PDF-файлов

[Наверх](#) ↕

## Расширенное руководство

Расширенное руководство > Сканирование > Сканирование с помощью поставляемых приложений > Приступаем к сканированию > Сканирование нескольких документов в один прием

S105

**MP Navigator EX**

## Сканирование нескольких документов в один прием

Имеется возможность отсканировать несколько фотографий (небольших документов) сразу. Для этого в диалоговом окне Параметры сканирования (Scan Settings) программы MP Navigator EX выберите в списке Размер документа (Document Size) значение Автоопред. (несколько докум.) (Auto Detect (Multiple Documents)).

### Внимание!

- Документы следующих типов могут обрезаться неправильно. В таком случае запустите программу ScanGear (драйвер сканера), затем настройте рамки обрезки (области сканирования) в режиме полного изображения и повторите сканирование.
    - Фотографии с белым обрамлением
    - Документы, напечатанные на белой бумаге, рукописный текст, визитные карточки и т. д.
    - Тонкие документы
    - Толстые документы
- ➔ Сканирование нескольких документов в режиме полного изображения

#### 1. Установите документ на планшет.

➔ Установка документов

#### 2. Запустите программу MP Navigator EX и откройте окно режима навигации.

➔ Запуск программы MP Navigator EX

#### 3. В окне Сканир./имп. (Scan/Import) щелкните Фото/документы (планшет) (Photos/Documents (Platen)).

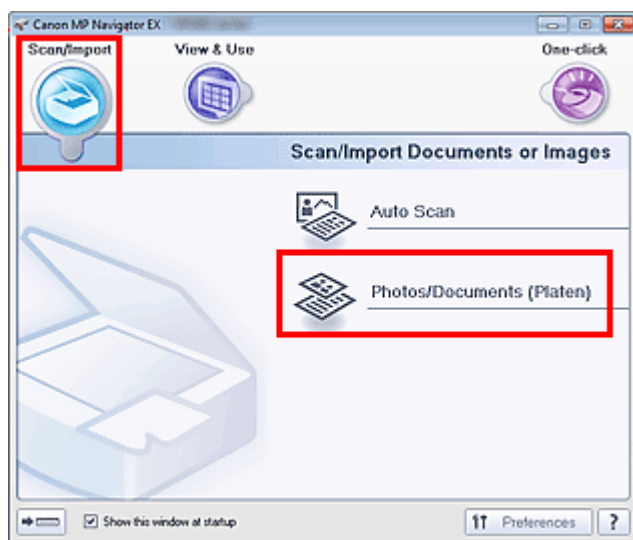

#### 4. Выберите значение параметра Вид документа (Document Type) в соответствии с документом, который будет сканироваться.

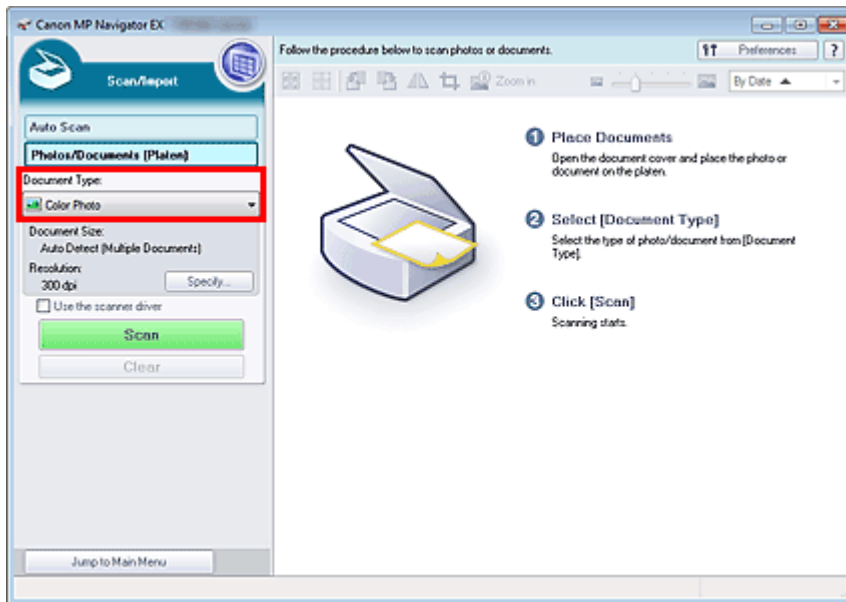

##### 5. Нажмите кнопку Задать... (Specify...).

Выберите в списке Размер документа (Document Size) значение Автоопред. (несколько докум.) (Auto Detect (Multiple Documents)).

По завершении настройки нажмите кнопку ОК (OK).

➔ Диалоговое окно Параметры сканирования (Scan Settings) (фотографии/документы)

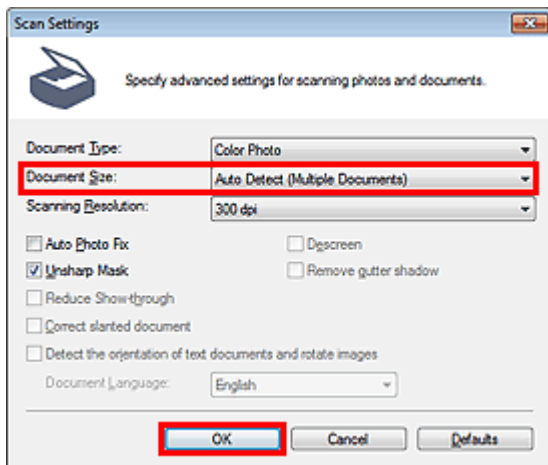

##### 6. Нажмите кнопку Сканир. (Scan).



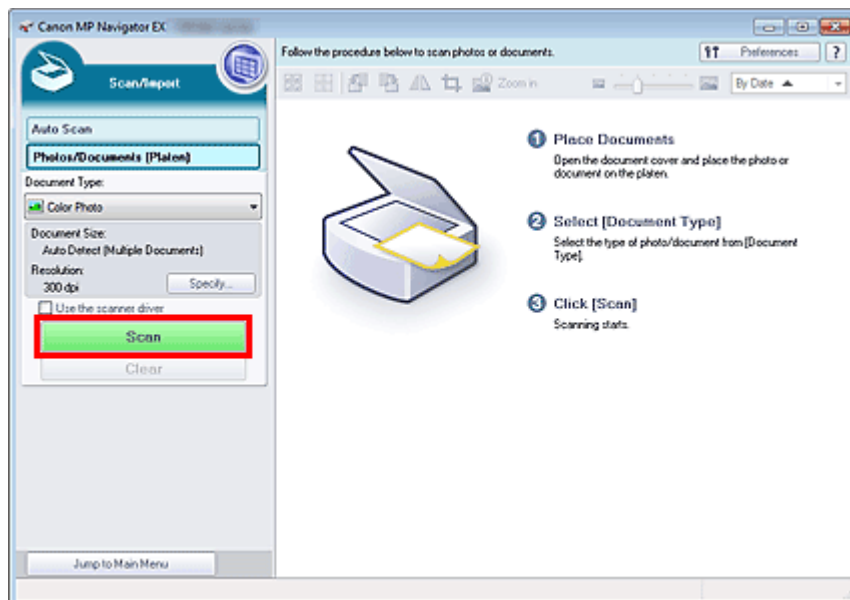

Несколько документов сканируются одновременно.

### **Примечание.**

- Нажмите кнопку Отмена (Cancel), чтобы прервать сканирование.

По окончании сканирования открывается диалоговое окно Сканирование завершено (Scan Complete). Нажмите кнопку Сканир. (Scan) или Выход (Exit). Выберите кнопку Сканир. (Scan), чтобы отсканировать следующий документ, или кнопку Выход (Exit), чтобы закончить работу.

Отсканированные изображения появляются в окне эскизов.

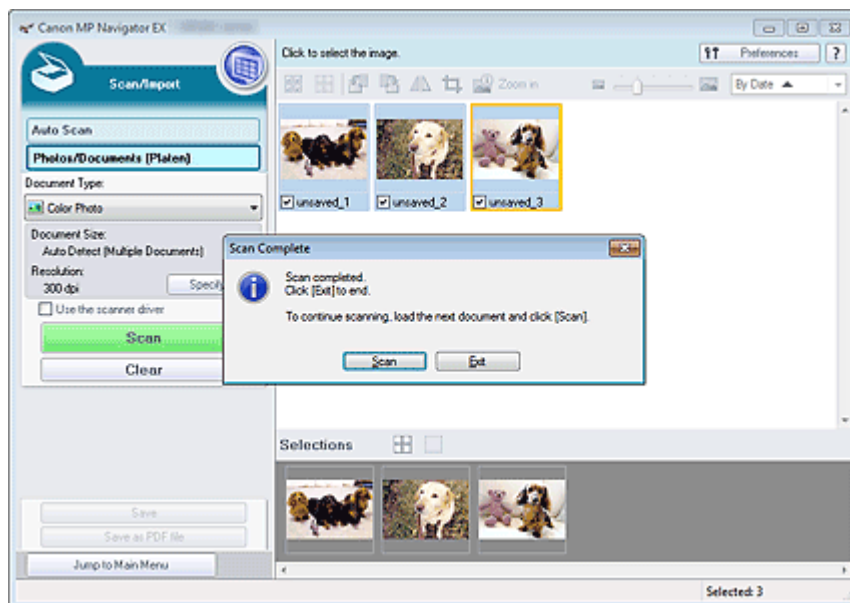

## 7. Измените отсканированные изображения по своему усмотрению.

Используйте инструменты редактирования для вращения изображений, выбора части изображения и т. д.

Подробнее см. описание инструментов редактирования в разделе « [Экран Фото/документы \(планшет\) \(Photos/Documents \(Platen\)\) \(окно Сканир./имп. \(Scan/Import\)\)](#) ».

### **Примечание.**

- Сначала выберите изображения, которые нужно отредактировать. (Выбранные изображения выделяются оранжевой рамкой.) Чтобы выбрать несколько изображений, используйте мышь или клавиши со стрелками при нажатой клавише Shift. Можно также выбрать несколько изображений, перетаскивая их в область выбранных изображений.

## 8. Сохраните отсканированные изображения.

- ➔ Сохранение
- ➔ Сохранение в виде PDF-файлов

### **Примечание.**

---

- Если перед сканированием требуется просматривать предварительные изображения, используйте программу ScanGear.
    - ➔ Сканирование нескольких документов в один прием с помощью программы ScanGear (драйвера сканера)
- 

[Наверх](#) 

## Расширенное руководство

Расширенное руководство > Сканирование > Сканирование с помощью поставляемых приложений > Приступаем к сканированию > Сканирование изображений, превышающих по размеру планшет (функция "Режим сшивки")

S106

MP Navigator EX

## Сканирование изображений, превышающих по размеру планшет (функция "Режим сшивки")

Функция "Режим сшивки" позволяет отсканировать отдельно левую и правую половины изображения и снова соединить их в одно изображение. Можно сканировать документы, которые вдвое превышают размер планшета.

1. Запустите программу MP Navigator EX и откройте окно режима навигации.

➔ Запуск программы MP Navigator EX



### Примечание.

- Несколько действий — сканирование, сохранение и другие — можно выполнить одновременно, просто щелкнув соответствующий значок на экране режима быстрого запуска. Функция "Режим сшивки" доступна также из окна режима быстрого запуска, при изменении размера документа. Нажмите соответствующий значок и выберите для параметра Размер документа (Document Size) значение "Режим сшивки". Затем переходите к шагу 5.

2. В окне Сканир./имп. (Scan/Import) щелкните Фото/документы (планшет) (Photos/Documents (Platen)).

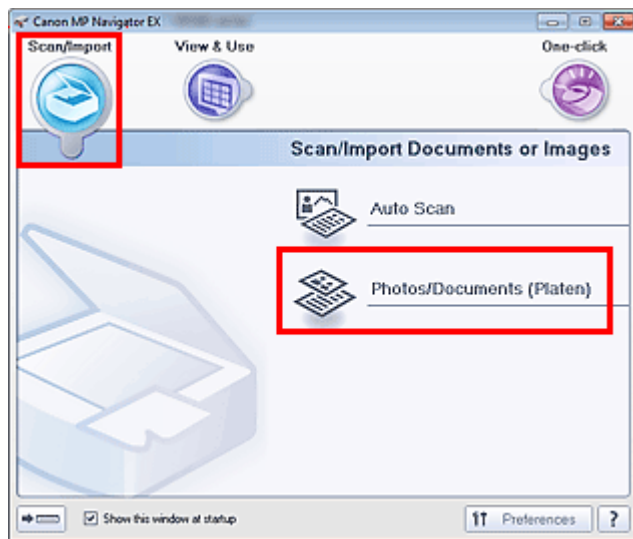

3. Выберите значение параметра Вид документа (Document Type) в соответствии с документом, который будет сканироваться.

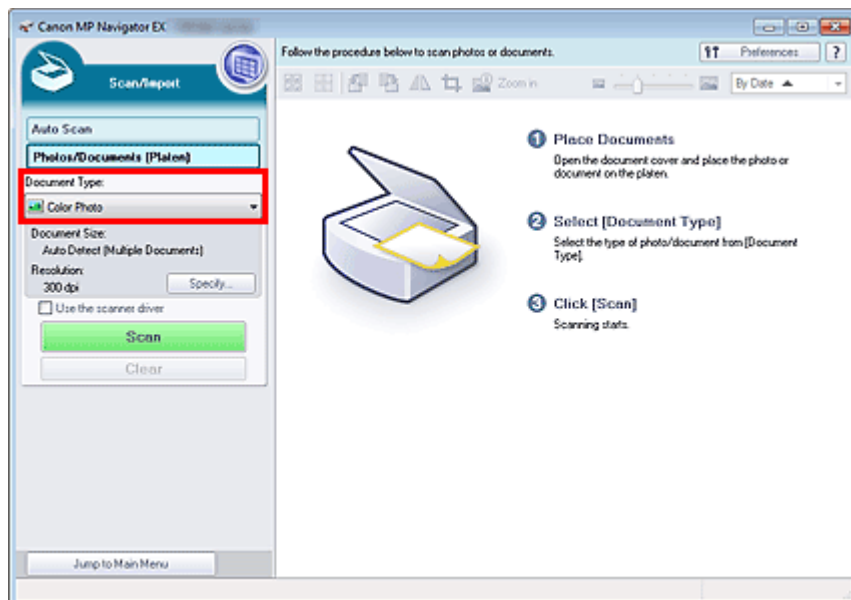

**4.** Нажмите кнопку Задать... (Specify...).

Выберите для параметра Размер документа (Document Size) значение "Режим сшивки", затем укажите требуемое значение разрешения сканирования.

По завершении настройки нажмите кнопку ОК (OK).

➔ Диалоговое окно Параметры сканирования (Scan Settings) (фотографии/документы)

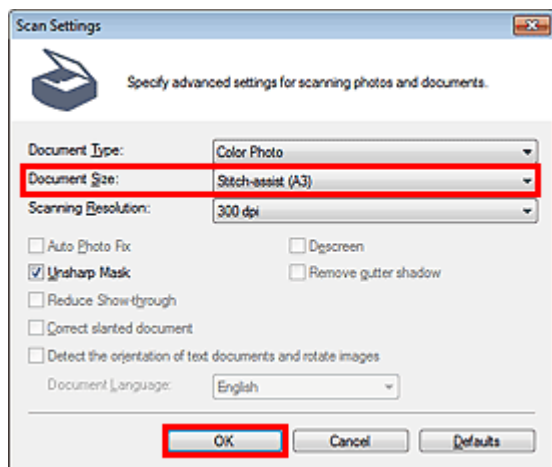

**5.** Нажмите кнопку Сканир. (Scan).

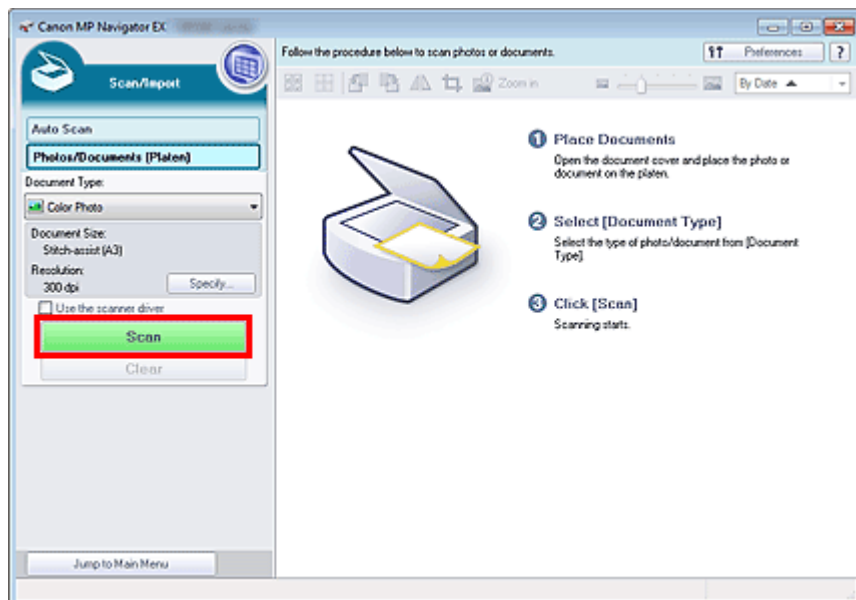

Откроется окно Режим сшивки (Stitch-assist).

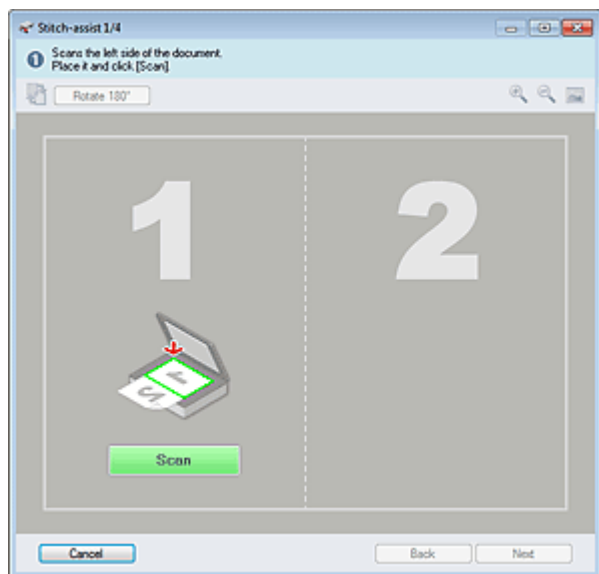

6. Поместите левую половину документа на планшет лицевой стороной вниз.

7. Нажмите кнопку Сканир. (Scan).

Левая половина документа будет отсканирована и показана в окне Режим сшивки (Stitch-assist).

#### **Примечание.**

- Нажмите кнопку Отмена (Cancel), чтобы прервать сканирование.



8. Поместите правую половину документа на планшет лицевой стороной вниз.

9. Нажмите кнопку Сканир. (Scan).

Будет отсканирована правая половина документа.

#### **Примечание.**

- Нажмите кнопку Отмена (Cancel), чтобы прервать сканирование.

10. Настройте отсканированное изображение по своему усмотрению.

С помощью этих значков можно поменять местами левую и правую половины, повернуть изображение на 180° или увеличить/уменьшить изображение.

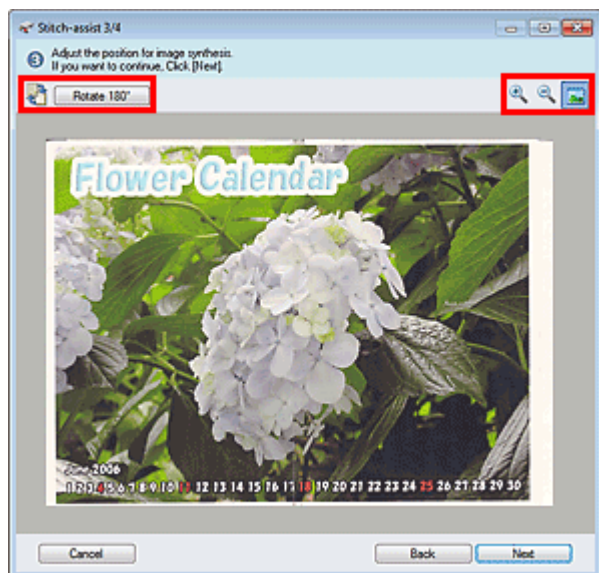

-  (Поменять левую и правую местами)

Левая и правая половины изображения меняются местами.

#### **Внимание!**



- Если изображение увеличено/уменьшено, эта функция недоступна.

- **Поворот на 180° (Rotate 180°)**

Поворот правой половины изображения на 180°.

**Внимание!**

- Если изображение увеличено/уменьшено, эта функция недоступна.

-  **(Увеличение)**  
Увеличение изображения на экране.
-  **(Уменьшение)**  
Уменьшение изображения на экране.
-  **(Во весь экран)**  
Отображение всего изображения.

**Примечание.**

- Функции увеличения/уменьшения не влияют на фактические размеры отсканированного изображения.
- Если отсканированный документ оказался перевернутым, изображение в окне Режим сшивки (Stitch-assist) также будет перевернутым. Нажмите кнопку Поворот на 180° (Rotate 180°), чтобы повернуть изображение, придав ему правильное положение.
- Положение правой половины изображения можно настраивать, перетаскивая его справа налево или вверх и вниз.
- Если левая и правая половина не соответствуют друг другу из-за наклона документа, правильно установите документ, затем нажмите кнопку Назад (Back) и повторите сканирование.

11. Нажмите кнопку Далее (Next).

12. С помощью мыши укажите область, которую нужно сохранить, и нажмите кнопку ОК (OK).

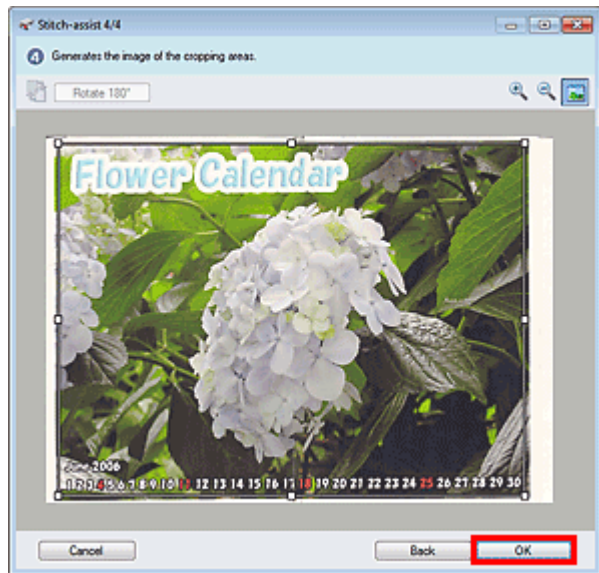

Создается объединенное изображение.

По окончании сканирования открывается диалоговое окно Сканирование завершено (Scan Complete). Нажмите кнопку Сканир. (Scan) или Выход (Exit). Выберите кнопку Сканир. (Scan), чтобы отсканировать следующий документ, или кнопку Выход (Exit), чтобы закончить работу.

Отсканированные изображения появляются в окне эскизов.

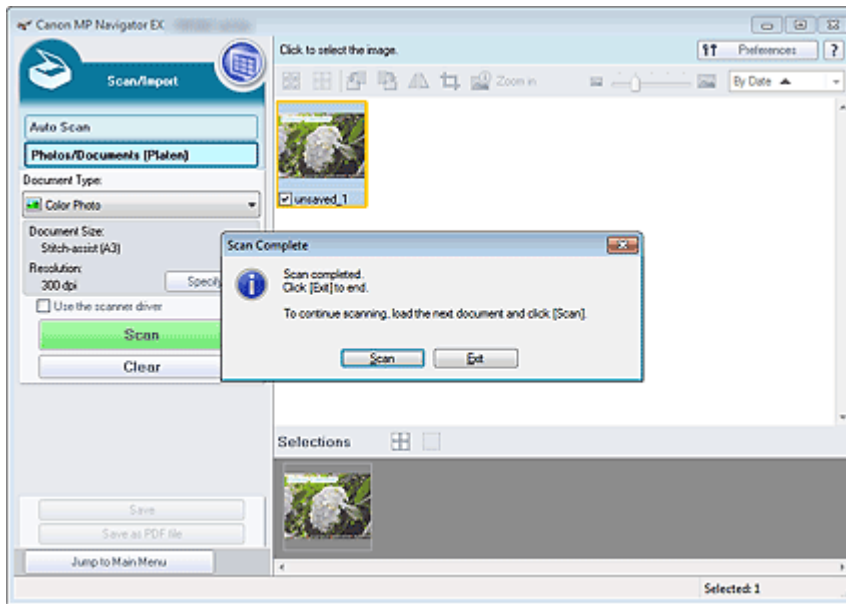

### 13. Сохраните отсканированные изображения.

- ➔ Сохранение
- ➔ Сохранение в виде PDF-файлов

[Наверх↑](#)



## Расширенное руководство

Расширенное руководство > Сканирование > Сканирование с помощью поставляемых приложений > Приступаем к сканированию > Удобное сканирование с помощью быстрого запуска

S104

**MP Navigator EX**

## Удобное сканирование с помощью быстрого запуска

Вы можете одновременно выполнить несколько действий, от сканирования до сохранения и других действий, просто щелкнув соответствующий значок.

### 1. Установите документ на планшет.

➔ Установка документов

### 2. Запуск программы MP Navigator EX.

➔ Запуск программы MP Navigator EX

Откроется окно режима навигации или режима быстрого запуска программы MP Navigator EX.

Окно режима навигации

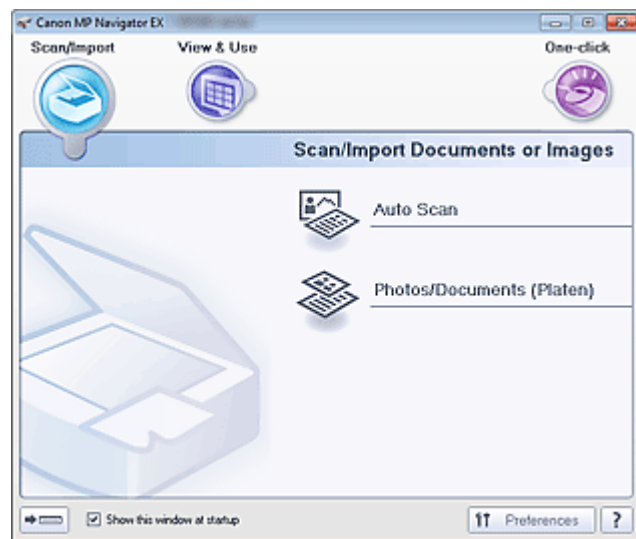

Окно режима быстрого запуска

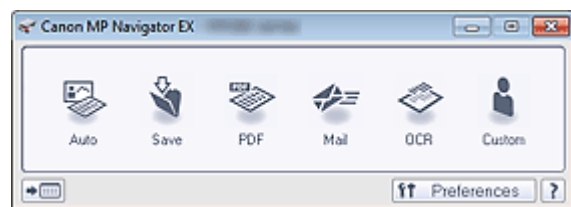

### **Примечание.**

- Если экран режима быстрого запуска уже открыт, переходите сразу к шагу 4.

### 3. Щелкните Быстр. запуск (One-click).

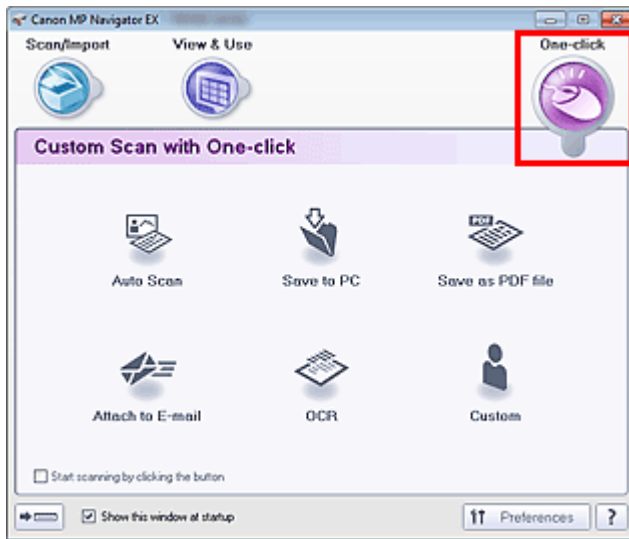

**4.** Нажмите соответствующий значок.

- ➔ Вкладка Специальное сканирование с помощью быстрого запуска (Custom Scan with One-click)
- ➔ Окно режима быстрого запуска

**5.** Выберите значение параметра Вид документа (Document Type) в соответствии с документом, который будет сканироваться.

**6.** Задайте необходимый формат документа и разрешение сканирования.

**7.** Запустите сканирование.

Запуск сканирования.

 **Примечание.**

- Нажмите кнопку Отмена (Cancel), чтобы прервать сканирование.

[Наверх↑](#)

## Расширенное руководство

[Расширенное руководство](#) > [Сканирование](#) > [Сканирование с помощью поставляемых приложений](#) > [Полезные функции программы MP Navigator EX](#)

S400

MP Navigator EX

## Полезные функции программы MP Navigator EX

С помощью программы MP Navigator EX можно корректировать и обрабатывать отсканированные изображения, а также быстро находить сохраненные ранее изображения.

- **Автоматическое исправление/улучшение изображений**
  - ➔ [Автоматическое исправление/улучшение изображений](#)
- **Ручное исправление/улучшение изображений**
  - ➔ [Ручное исправление/улучшение изображений](#)
- **Настройка цветовых характеристик, таких как яркость и контрастность**
  - ➔ [Настройка изображений](#)
- **Поиск потерянных изображений**
  - ➔ [Поиск изображений](#)
- **Классификация и сортировка изображений**
  - ➔ [Классификация изображений по категориям](#)

[Наверх](#)↑

## Расширенное руководство

Расширенное руководство > Сканирование > Сканирование с помощью поставляемых приложений > Полезные функции программы MP Navigator EX > Автоматическое исправление/улучшение изображений

S401

**MP Navigator EX**

## Автоматическое исправление/улучшение изображений

Программа MP Navigator EX будет автоматически анализировать и исправлять/улучшать отсканированные изображения.

1. Отсканируйте документы в программу MP Navigator EX и сохраните их, затем откройте окно Просм. и использ. (View & Use) из окна режима навигации и выберите фотографии, которые требуется исправить/улучшить.

### Примечание.

- Сведения о сканировании изображений в программу MP Navigator EX см. в разделе «[Приставаем к сканированию](#)».
- Можно также выбрать изображения, сохраненные в компьютере.  
➔ [Открытие сохраненных в компьютере изображений](#)

2. Откройте группу команд Обработать/преобр. (Edit/Convert), затем выберите в списке команду Исправление фотографий (Fix photo images).

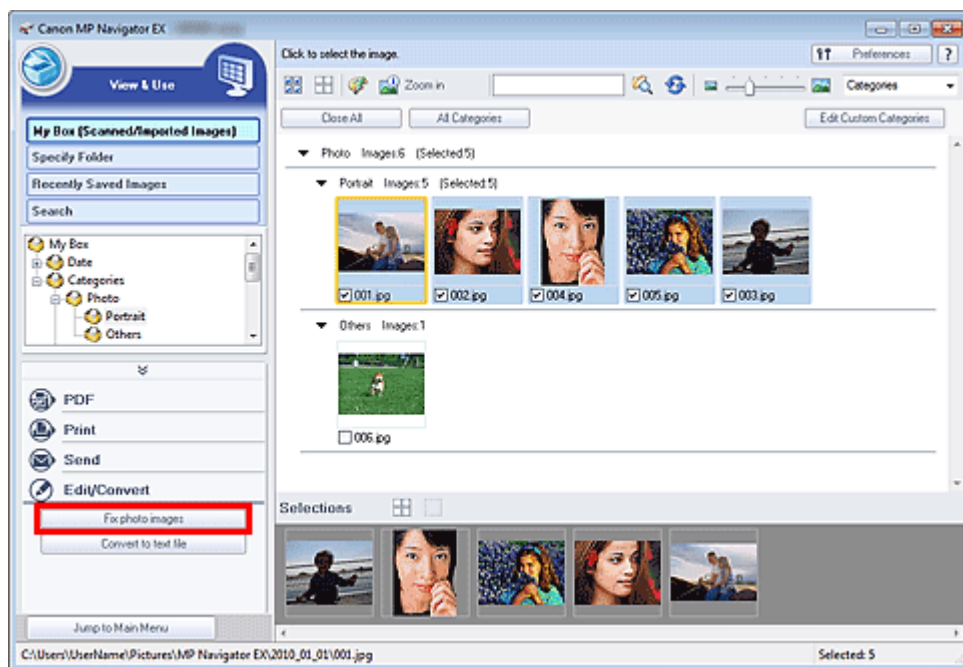

Откроется окно Исправить/улучшить изображения (Correct/Enhance Images).

### Примечание.

- Окно Исправить/улучшить изображения (Correct/Enhance Images) можно также открыть, нажав кнопку  (Исправление/улучшение изображений) на панели инструментов или в диалоговом окне Крупнее (Zoom in). В этом случае исправить или улучшить можно только целевое изображение (заключенное в оранжевую рамку).
- Подробные сведения об окне Исправить/улучшить изображения (Correct/Enhance Images) см. в разделе «[Окно Исправить/улучшить изображения \(Correct/Enhance Images\)](#)».

3. Выберите в списке эскизов изображение, которое требуется исправить/улучшить.

Выбранное изображение появится в окне предварительного просмотра.



#### Примечание.

- Если в окне Просм. и использ. (View & Use) было выбрано только одно изображение, будет отображено только изображение для предварительного просмотра без списка эскизов.

4. Убедитесь, что выбрана вкладка Авто (Auto).
5. Нажмите кнопку Авт. исправление фото (Auto Photo Fix), Повышение четкости лиц (Face Sharpener) или Цифровая обработка лиц (Digital Face Smoothing).

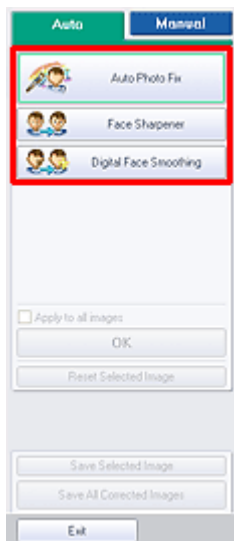

#### Внимание!

- После того, как изображение исправлено с помощью функции Авт. исправление фото (Auto Photo Fix) и сохранено, повторное исправление этого изображения с помощью функции Авт. исправление фото (Auto Photo Fix) невозможно. Функция Авт. исправление фото (Auto Photo Fix) может быть недоступна для изображений, отредактированных с помощью приложения, цифровой камеры и т. д. других производителей.

#### Примечание.

- Уровни эффектов Повышение четкости лиц (Face Sharpener) и Цифровая обработка лиц (Digital Face Smoothing) можно изменить с помощью регулятора, отображаемого при нажатии соответствующих кнопок.
  - Если применяется параметр Авт. исправление фото (Auto Photo Fix), темные, снятые против света фотографии будут скорректированы автоматически. Если изображение недостаточно скорректировано с помощью параметра Авт. исправление фото (Auto Photo Fix), рекомендуется использовать параметр Повышение яркости лиц (Face Brightener) на вкладке Вручную (Manual).
- ➔ [Ручное исправление/улучшение изображений](#)
- 

## 6. Нажмите кнопку ОК (OK).

Производится автоматическая коррекция и улучшение всего изображения, и в левом верхнем углу эскиза и предварительного изображения появляется значок  (Исправить/улучшить).

### **Примечание.**

- Нажмите кнопку Сброс выбранного изображения (Reset Selected Image) для отмены исправления/улучшения.
  - Установите флажок Применить ко всем изображениям (Apply to all images) для исправления/улучшения всех выбранных изображений.
- 

## 7. Нажмите кнопку Сохранить выбранное изображение (Save Selected Image) или Сохранить все исправ. изобр. (Save All Corrected Images).

Можно сохранить исправленные/улучшенные изображения как новые файлы.

### **Примечание.**

- Чтобы сохранить только необходимые изображения, выберите их и нажмите кнопку Сохранить выбранное изображение (Save Selected Image). Чтобы сохранить все изображения, нажмите кнопку Сохранить все исправ. изобр. (Save All Corrected Images).
  - Исправленные/улучшенные изображения сохраняются в файлах формата JPEG/Exif.
  - Изображения Adobe RGB сохраняются как sRGB-изображения.
- 

## 8. Нажмите кнопку Выход (Exit).

### **Внимание!**

- Исправления/улучшения будут потеряны, если выйти из программы, не сохранив исправленные/улучшенные изображения.

[Наверх](#) 

## Расширенное руководство

Расширенное руководство > Сканирование > Сканирование с помощью поставляемых приложений > Полезные функции программы MP Navigator EX > Ручное исправление/улучшение изображений

S402

**MP Navigator EX**

## Ручное исправление/улучшение изображений

Отсканированные изображения можно исправить/улучшить вручную.

1. Отсканируйте документы в программу MP Navigator EX и сохраните их, затем откройте окно Просм. и использ. (View & Use) из окна режима навигации и выберите фотографии, которые требуется исправить/улучшить.

### Примечание.

- Сведения о сканировании изображений в программу MP Navigator EX см. в разделе «[Приставаем к сканированию](#)».
- Можно также выбрать изображения, сохраненные в компьютере.  
➔ [Открытие сохраненных в компьютере изображений](#)

2. Откройте группу команд Обработать/преобр. (Edit/Convert), затем выберите в списке команду Исправление фотографий (Fix photo images).

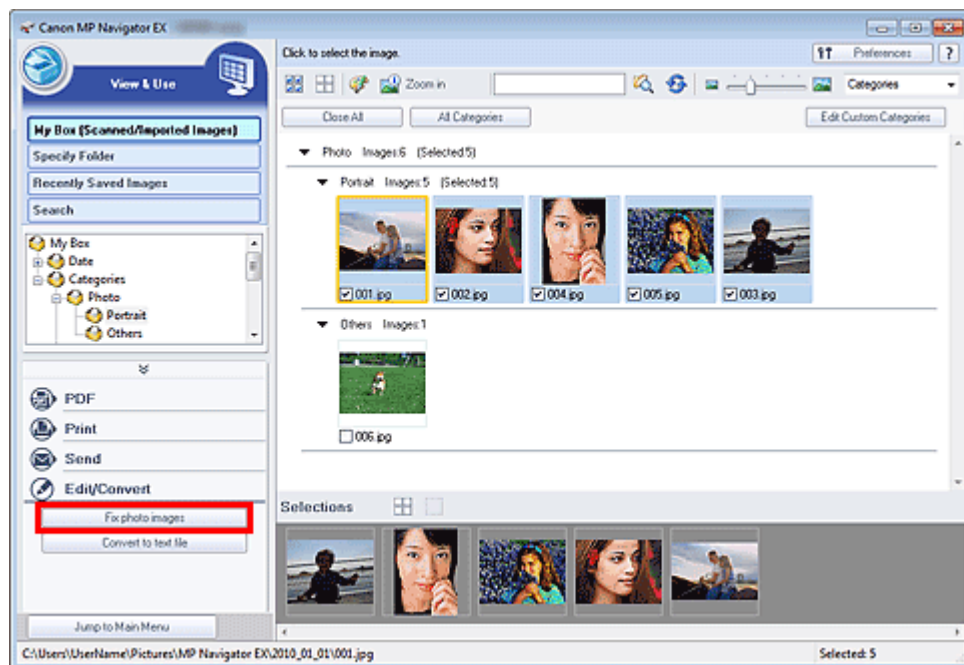

Откроется окно Исправить/улучшить изображения (Correct/Enhance Images).

### Примечание.

- Окно Исправить/улучшить изображения (Correct/Enhance Images) можно также открыть, нажав кнопку  (Исправление/улучшение изображений) на панели инструментов или в диалоговом окне Крупнее (Zoom in). В этом случае исправить или улучшить можно только целевое изображение (заключенное в оранжевую рамку).
- Подробные сведения об окне Исправить/улучшить изображения (Correct/Enhance Images) см. в разделе «[Окно Исправить/улучшить изображения \(Correct/Enhance Images\)](#)».

3. Выберите в списке эскизов изображения, которое требуется исправить/



улучшить.

Выбранное изображение появится в окне предварительного просмотра.



### Примечание.

- Если в окне Просм. и использ. (View & Use) было выбрано только одно изображение, будет отображено только изображение для предварительного просмотра без списка эскизов.

4. Выберите вкладку Вручную (Manual) и нажмите кнопку Исправить/улучшить (Correct/Enhance).
5. Нажмите кнопку Повышение яркости лиц (Face Brightener), Повышение четкости лиц (Face Sharpener), Цифровая обработка лиц (Digital Face Smoothing) или Устранение пятен (Blemish Remover).

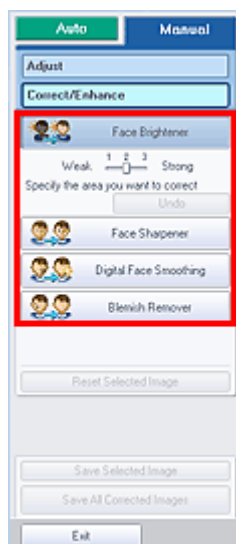

### Примечание.

- Уровни эффектов Повышение яркости лиц (Face Brightener), Повышение четкости лиц (Face Sharpener) и Цифровая обработка лиц (Digital Face Smoothing) можно изменить с помощью регулятора, отображаемого при нажатии соответствующих кнопок.
- Наведите указатель на изображение. Форма курсора изменяется на  (Перекрестие).



6. Перетаскивая указатель мыши, выберите область, которую следует исправить/улучшить, а затем нажмите кнопку ОК (OK), которая появится на изображении.

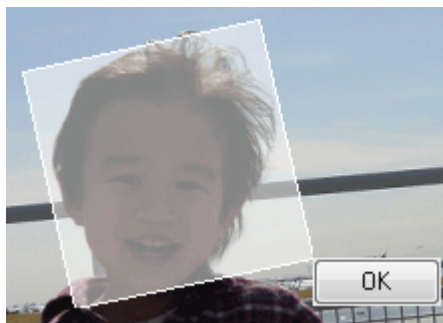

Производится исправление и улучшение части изображения внутри и вокруг выбранной области, и в левом верхнем углу эскиза появляется метка 🍏 (Исправить/улучшить) и предварительное изображение.

#### **Примечание.**

- Прямоугольник также можно вращать перетаскиванием.
- Нажмите кнопку Отменить действие (Undo) для отмены последнего исправления/улучшения.
- Щелкните Сброс выбранного изображения (Reset Selected Image), чтобы отменить все исправления, усовершенствования и настройки, примененные к выбранному изображению.

7. Нажмите кнопку Сохранить выбранное изображение (Save Selected Image) или Сохранить все исправ. изобр. (Save All Corrected Images).

Можно сохранить исправленные/улучшенные изображения как новые файлы.

#### **Примечание.**

- Чтобы сохранить только необходимые изображения, выберите их и нажмите кнопку Сохранить выбранное изображение (Save Selected Image). Чтобы сохранить все изображения, нажмите кнопку Сохранить все исправ. изобр. (Save All Corrected Images).
- Исправленные/улучшенные изображения сохраняются в файлах формата JPEG/Exif.

8. Нажмите кнопку Выход (Exit).

#### **Внимание!**

- Исправления/улучшения будут потеряны, если выйти из программы, не сохранив исправленные/улучшенные изображения.

[Наверх](#)↑

## Расширенное руководство

Расширенное руководство > Сканирование > Сканирование с помощью поставляемых приложений > Полезные функции программы MP Navigator EX > Настройка изображений

S406

MP Navigator EX

## Настройка изображений

Можно выполнить точную настройку яркости и контрастности изображений, а также другие настройки.

1. Отсканируйте документы в программу MP Navigator EX и сохраните их, затем откройте окно Просм. и использ. (View & Use) из окна режима навигации и выберите фотографии, которые требуется настроить.

### Примечание.

- Сведения о сканировании изображений в программу MP Navigator EX см. в разделе «[Приступаем к сканированию](#)».
- Можно также выбрать изображения, сохраненные в компьютере.  
➔ [Открытие сохраненных в компьютере изображений](#)

2. Откройте группу команд Обработать/преобр. (Edit/Convert), затем выберите в списке команду Исправление фотографий (Fix photo images).

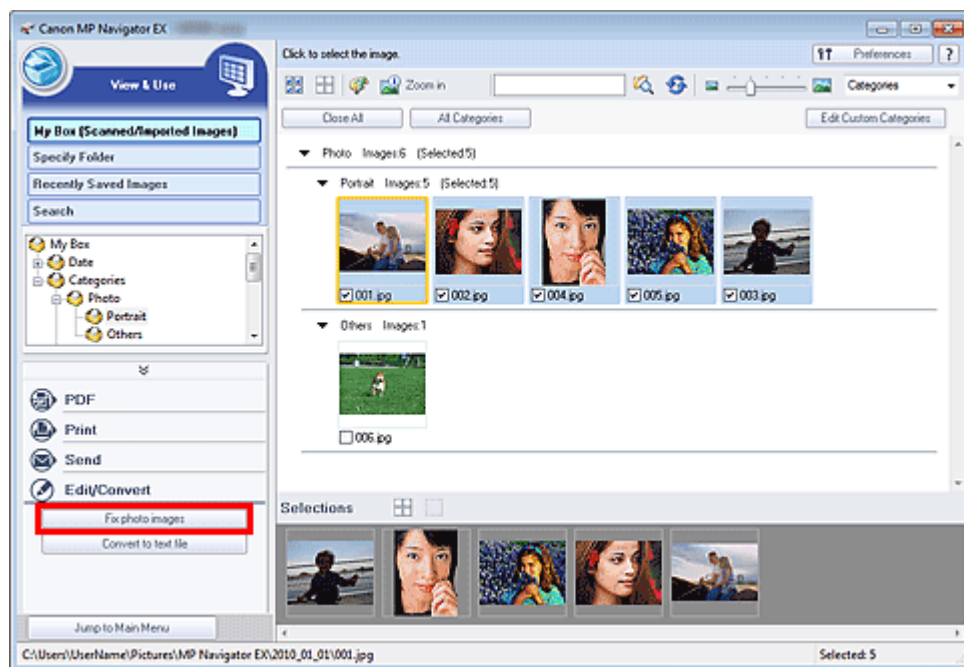

Откроется окно Исправить/улучшить изображения (Correct/Enhance Images).

### Примечание.

- Окно Исправить/улучшить изображения (Correct/Enhance Images) можно также открыть, нажав кнопку  (Исправление/улучшение изображений) на панели инструментов или в диалоговом окне Крупнее (Zoom in). В этом случае исправить или улучшить можно только целевое изображение (заключенное в оранжевую рамку).
- Подробные сведения об окне Исправить/улучшить изображения (Correct/Enhance Images) см. в разделе «[Окно Исправить/улучшить изображения \(Correct/Enhance Images\)](#)».

### 3. Выберите в списке эскизов изображение, которое требуется настроить.

Выбранное изображение появится в окне предварительного просмотра.

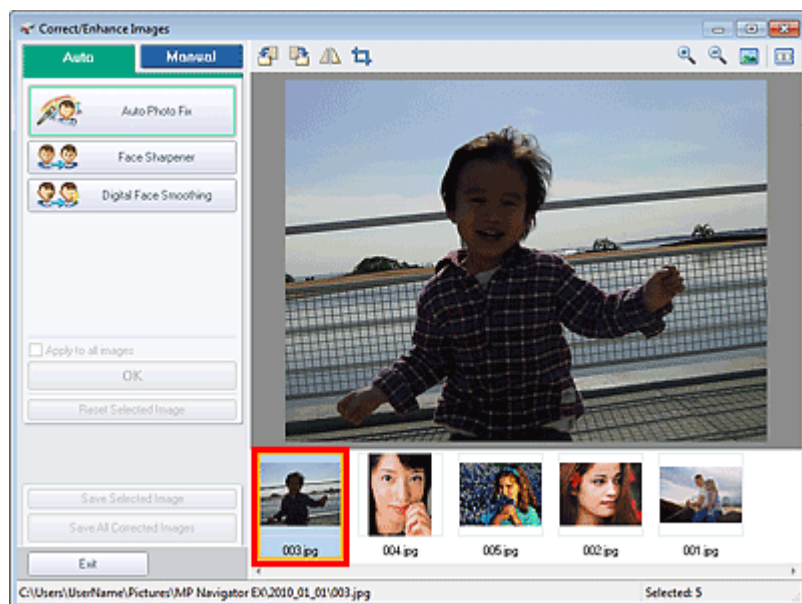

#### Примечание.

- Если в окне Просм. и использ. (View & Use) было выбрано только одно изображение, будет отображено только изображение для предварительного просмотра без списка эскизов.

### 4. Выберите вкладку Вручную (Manual), а затем нажмите кнопку Настройка (Adjust).

### 5. Переместите движок параметра для достижения необходимого эффекта.

При перемещении бегунка в левом верхнем углу эскиза и предварительного изображения появляется метка  (Исправить/улучшить).

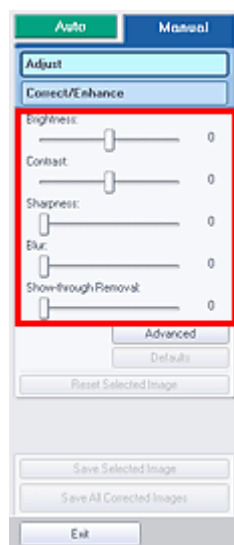

#### Примечание.

- Щелкните Дополнительно (Advanced), чтобы точно настроить яркость и цветовой тон изображения. Подробные сведения см. в разделе «Дополнительно (Advanced)» в описаниях окна Исправить/улучшить изображения (Correct/Enhance Images).
- Нажмите кнопку По умолчанию (Defaults), чтобы восстановить первоначальные настройки.
- Щелкните Сброс выбранного изображения (Reset Selected Image), чтобы отменить все

исправления, усовершенствования и настройки, примененные к выбранному изображению.

---

6. Нажмите кнопку Сохранить выбранное изображение (Save Selected Image) или Сохранить все исправ. изобр. (Save All Corrected Images).

Настроенные изображения можно сохранить как новые файлы.



#### Примечание.

---

- Чтобы сохранить только необходимые изображения, выберите их и нажмите кнопку Сохранить выбранное изображение (Save Selected Image). Чтобы сохранить все изображения, нажмите кнопку Сохранить все исправ. изобр. (Save All Corrected Images).
  - Настроенные изображения сохраняются в файлах формата JPEG/Exif.
- 

7. Нажмите кнопку Выход (Exit).



#### Внимание!

- Все настройки будут утрачены, если выйти из программы без сохранения настроенных изображений.

[Наверх](#)↑

## Расширенное руководство

Расширенное руководство > Сканирование > Сканирование с помощью поставляемых приложений > Полезные функции программы MP Navigator EX > Поиск изображений

S407

**MP Navigator EX**

## Поиск изображений

В окне экрана режима навигации Просм. и исполыз. (View & Use) можно искать изображения, хранящиеся на компьютере, и открывать их в программе MP Navigator EX. Открытые изображения можно печатать, редактировать и т. д.

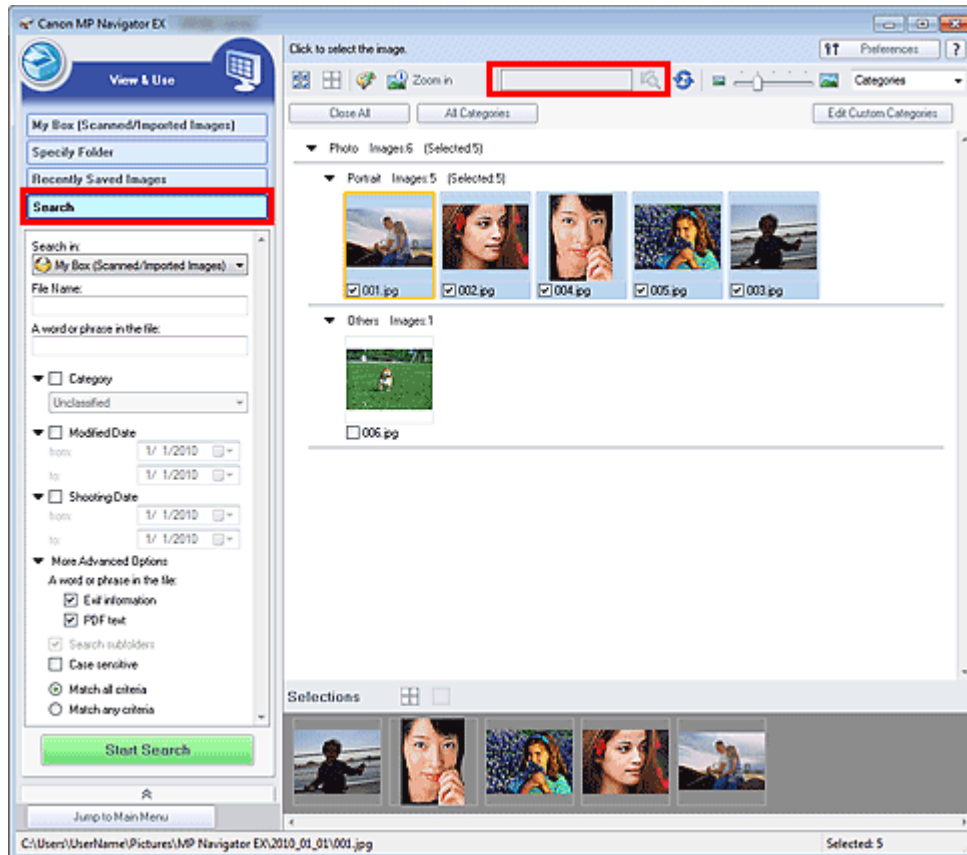

### Примечание.

- Поиск изображений возможен в папках Моя камера (Отскан./имп. изоб.) (My Box (Scanned/Imported Images)), Недавно сохран. изобр. (Recently Saved Images) или в выбранной папке и вложенных в нее папках.
- Порядок запуска программы MP Navigator EX см. в разделе «[Запуск программы MP Navigator EX](#)».

### Быстрый поиск

В поле   (текстовое поле) на панели инструментов введите слово или фразу, содержащиеся в имени файла, Exif-данных или PDF-тексте изображения, которое нужно

найти, затем щелкните кнопку  (Поиск). Для Exif-данных поиск производится по записям Изготовитель (Maker), Модель (Model), Описание (Description) и Заметки пользователя (User Comment).

### Расширенный поиск

Нажмите кнопку Поиск (Search) в окне слева, чтобы открыть параметры поиска. Введите информацию об изображении, которое вы хотите найти, затем нажмите кнопку Начать поиск (Start Search).

The screenshot shows a search interface with the following elements:

- Search in:** A dropdown menu currently set to "My Box (Scanned/Imported Images)".
- File Name:** An empty text input field.
- A word or phrase in the file:** An empty text input field.
- Category:** A dropdown menu set to "Unclassified".
- Modified Date:** Two date pickers labeled "from:" and "to:", both set to "1/ 1/2010".
- Shooting Date:** Two date pickers labeled "from:" and "to:", both set to "1/ 1/2010".
- More Advanced Options:**
  - A word or phrase in the file:**
    - Exif information
    - PDF text
  - Search subfolders
  - Case sensitive
  - Match all criteria
  - Match any criteria

At the bottom of the form is a green button labeled "Start Search".

- **Место поиска (Search in)**

Если известно, где нужно искать, выберите диск, папку или сетевой ресурс в списке Указать папку (Specify Folder).

- **Имя файла (File Name)**

Если известно имя файла, введите его.

- **Слово или фраза в файле (A word or phrase in the file)**

Введите слово или фразу, содержащуюся в параметрах, выбранных в группе Более точные настройки (More Advanced Options).

### ▶ **Внимание!**

- При поиске PDF-файлов можно искать только файлы, созданные с помощью программы MP Navigator EX. Поиск файлов, созданных или измененных с помощью других программ, невозможен. Кроме того, функция поиска PDF-файлов доступна, только когда включен поиск по ключевым словам. Подробные сведения о создании PDF-файлов, допускающих поиск по ключевым словам, см. в разделе «Диалоговое окно Параметры PDF (PDF Settings)».
- Поиск в PDF-файлах, защищенных паролем, невозможен.

- **Категория (Category)**

Возможен поиск изображений по категории.

- **Дата изменения (Modified Date)**

Для поиска изображений, которые были обновлены в течение определенного периода времени, введите даты начала и окончания этого периода.

- **Дата съемки (Shooting Date)**

Для поиска изображений, снятых в течение определенного периода времени, введите даты начала и окончания этого периода.



### Примечание.

---

- «Дата съемки» — это дата и время создания, которые включены в данные Exif изображения.
- 

- **Более точные настройки (More Advanced Options)**

- **Слово или фраза в файле (A word or phrase in the file)**

Выберите параметры поиска в группе Слово или фраза в файле (A word or phrase in the file). Если установить флажок Exif-данные (Exif information), будет вестись поиск текста в записях Изготовитель (Maker), Модель (Model), Описание (Description) и Заметки пользователя (User Comment). Если установлен флажок PDF-текст (PDF text), производится поиск текста в PDF-файлах.



### Внимание!

---

- Поиск текста в PDF-файлах, защищенных паролем, невозможен.

- **Поиск во вложенных папках (Search subfolders)**

Установите этот флажок для поиска во вложенных папках.

- **С учетом регистра (Case sensitive)**

Установите этот флажок для поиска с учетом регистра.

- **Соответствие всем критериям (Match all criteria)**

Поиск файлов, отвечающих всем заданным критериям.

- **Соответствие любому критерию (Match any criteria)**

Поиск файлов, отвечающих любому из заданных критериев.

- **Начать поиск (Start Search)**

Запуск поиска.

### Связанные разделы

- ▶ [Окно Просм. и использ. \(View & Use\)](#)

[Наверх](#) ↕

## Расширенное руководство

Расширенное руководство > Сканирование > Сканирование с помощью поставляемых приложений > Полезные функции программы MP Navigator EX > Классификация изображений по категориям

S403

**MP Navigator EX**

## Классификация изображений по категориям

Изображения, отсканированные с помощью программы MP Navigator EX, могут отображаться по категориям. Можно классифицировать изображения, отображаемые в категории Категория не задана (Unclassified) автоматически; кроме того, можно создать особые категории. Для изменения категории изображения его можно перетащить мышью из одной категории в другую.

### **Примечание.**

- Если в программе MP Navigator EX 2.0 или более поздней версии выполнена классификация изображений по категориям, а затем осуществлено обновление программы MP Navigator EX на новую версию, информация о классификации будет передана во вторую, более новую, версию во время первого запуска программы. После первого запуска передача информации о категориях изображений невозможна.

1. Отсканируйте документы в программу MP Navigator EX и сохраните их, затем откройте окно Просм. и использ. (View & Use) из окна режима навигации.

### **Примечание.**

- Сведения о сканировании изображений в программу MP Navigator EX см. в разделе «[Пристаем к сканированию](#)».
- Можно также выбрать изображения, сохраненные в компьютере.  
➔ [Открытие сохраненных в компьютере изображений](#)

2. В списке  (Сортировать по) выберите вариант Категории (Categories).

Изображения автоматически сортируются по категориям и отображаются в окне эскизов.



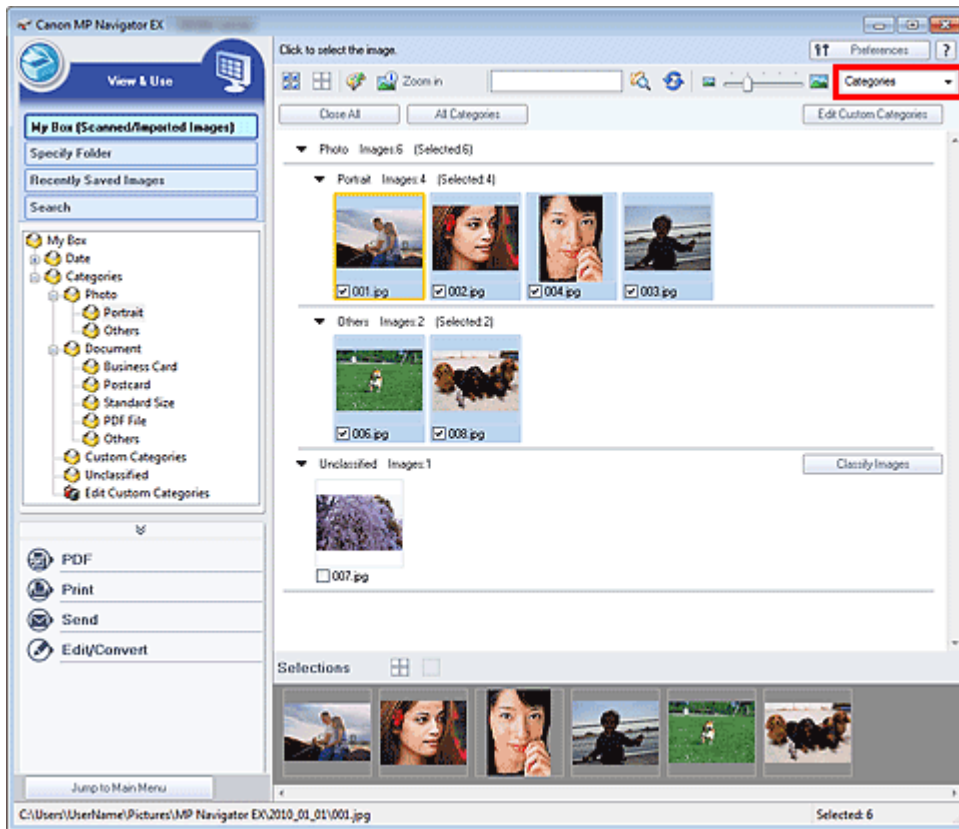

Изображения сортируются по следующим категориям.

Фотографии: Портрет (Portrait), Прочие (Others)

Документы: Визитная карточка (Business Card), Открытка (Postcard), Стандартный размер (Standard Size), PDF-файл (PDF File), Прочие (Others)

Особые категории: отображаются особые категории, созданные пользователем.

Порядок создания особых категорий см. в разделе « [Создание особых категорий](#) ».

Категория не задана: отображаются изображения, не отнесенные ни к одной из категорий.



### Примечание.

- Нажмите кнопку Задать категорию (Classify Images) для автоматического назначения категории изображениям, отображаемым в категории Категория не задана (Unclassified). Нажмите кнопку Отмена (Cancel) для остановки.
- Распределение по категориям большого количества изображений может занять много времени.

### Внимание!

- Даже если назначить категорию изображениям, хранящимся на сменном носителе (например, на флэш-диске USB или на внешнем жестком диске), при извлечении носителя информация о категориях будет удалена. В следующий раз эти изображения будут отнесены к категории Категория не задана (Unclassified).
- Классификация изображений невозможна, если в окне Просм. и использ. (View & Use) выбран вариант Недавно сохран. изобр. (Recently Saved Images).



### Примечание.

- Некоторые изображения могут распознаваться неправильно и поэтому могут быть отнесены к неправильной категории. В таком случае перетащите изображение мышью в правильную категорию.
- Классификация изображений, хранящихся в сетевых папках, невозможна.
- Возможен поиск изображений по категории. Подробнее см. раздел « [Поиск изображений](#) ».

## Создание особых категорий

1. В окне Просм. и использ. (View & Use) отсортируйте изображения по категориям и нажмите кнопку Правка особых категорий (Edit Custom Categories).

Откроется диалоговое окно Правка особых категорий (Edit Custom Categories).

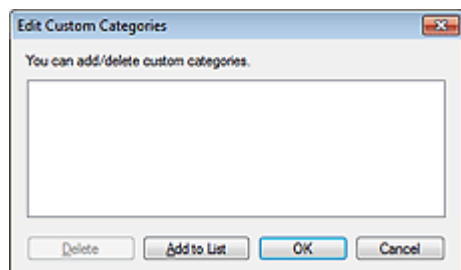

2. Нажмите кнопку Добавить в список (Add to List).

Откроется диалоговое окно Добавить категорию (Add Category).

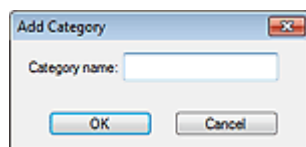

3. Введите значение в поле Название категории (Category name) и нажмите кнопку ОК.

#### **Примечание.**

- Можно создать до 20 особых категорий.
- Название категории может содержать до 50 однобайтовых символов.
- Дважды щелкните созданную категорию мышью, чтобы открыть диалоговое окно Изменить название категории (Change Category Name), в котором можно изменить название категории.
- Для удаления особой категории выберите ее и нажмите кнопку Удалить (Delete).

#### **Связанные разделы**

- ▶ [Окно Просм. и использ. \(View & Use\)](#)

[Наверх](#)↑

## Расширенное руководство

Расширенное руководство > Сканирование > Сканирование с помощью поставляемых приложений > Использование изображений в программе MP Navigator EX

S500

MP Navigator EX

## Использование изображений в программе MP Navigator EX

С помощью программы MP Navigator EX можно сканировать изображения, а также редактировать или печатать сохраненные изображения.

**Подробные сведения о сохранении отсканированных изображений см. в соответствующих разделах, ссылки на которые приведены ниже.**

- **Сохранение отсканированных изображений в компьютер**
  - ➔ Сохранение
- **Сохранение отсканированных изображений в виде PDF-файлов**
  - ➔ Сохранение в виде PDF-файлов

**Подробные сведения об использовании изображений или файлов см. в соответствующих разделах, ссылки на которые приведены ниже.**

- **Создание и изменение PDF-файлов из отсканированных изображений**
  - ➔ Создание и изменение PDF-файлов
- **Одновременная печать нескольких отсканированных изображений или печать определенного размера, качества и т.п.**
  - ➔ Печать документов
- **Печать отсканированных фотографий**
  - ➔ Печать фотографий
- **Отправка отсканированных изображений по электронной почте**
  - ➔ Отправка по электронной почте
- **Исправление/улучшение отсканированных изображений или преобразование их в текст**
  - ➔ Редактирование файлов
- **Задание паролей для созданных PDF-файлов**
  - ➔ Задание паролей для PDF-файлов
  - ➔ Открытие/редактирование PDF-файлов, защищенных паролем

Наверх↑

## Расширенное руководство

Расширенное руководство > Сканирование > Сканирование с помощью поставляемых приложений > Использование изображений в программе MP Navigator EX > Сохранение

S112

MP Navigator EX

## Сохранение

Сохраните изображения, отсканированные с помощью программы MP Navigator EX, в компьютер.

1. Установите флажки у изображений, которые требуется сохранить, затем нажмите кнопку Сохранить (Save).

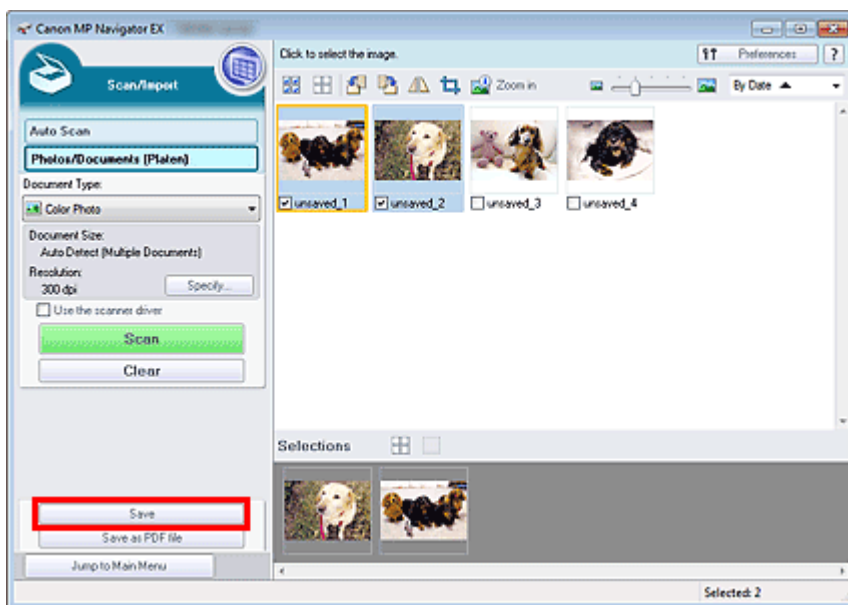

2. В диалоговом окне Сохранить (Save) задайте параметры сохранения.

Укажите папку назначения, имя и тип файла.

➔ Диалоговое окно Сохранить (Save)

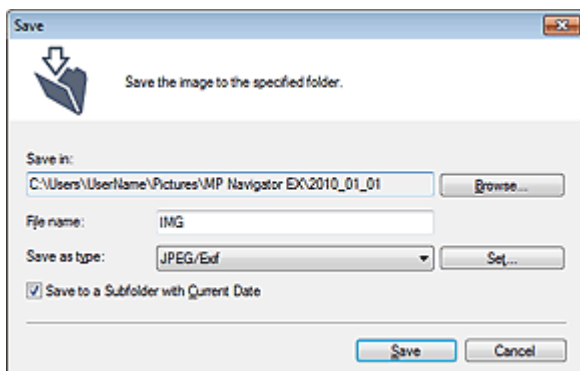

### Внимание!

- Невозможно выбрать тип файла JPEG/Exif, если в списке Вид документа (Document Type) выбрано значение Текст (OCR) (Text(OCR)).
- Невозможно выбрать JPEG/Exif, если установлено значение Черно-белое (Black and White) для параметра Цветной режим (Color Mode) на вкладке Расш. режим (Advanced Mode) программы ScanGear (драйвер сканера).

 **Примечание.**

- По умолчанию отсканированные изображения сохраняются в следующих папках.  
Windows 7: папка MP Navigator EX в папке Мои рисунки (My Pictures)  
Windows Vista: папка MP Navigator EX в папке Рисунки (Pictures)  
Windows XP: папка MP Navigator EX в папке Мои рисунки (My Pictures)
- 

### 3. Нажмите кнопку Сохранить (Save).

Отсканированные изображения сохраняются в соответствии с настройками.

Для дальнейшего использования или редактирования отсканированных изображений в программе MP Navigator EX нажмите кнопку Открыть сохраненное (Open saved location) в диалоговом окне Сохранение завершено (Save Complete).

- ➔ [Создание и изменение PDF-файлов](#)
- ➔ [Печать документов](#)
- ➔ [Печать фотографий](#)
- ➔ [Отправка по электронной почте](#)
- ➔ [Редактирование файлов](#)

[Наверх](#)↑

## Расширенное руководство

Расширенное руководство > Сканирование > Сканирование с помощью поставляемых приложений > Использование изображений в программе MP Navigator EX > Сохранение в виде PDF-файлов

S113

**MP Navigator EX**

## Сохранение в виде PDF-файлов

Изображения, отсканированные с помощью программы MP Navigator EX, можно сохранить в виде файлов PDF.

1. Установите флажки у изображений, которые требуется сохранить, затем нажмите кнопку Сохранение в виде PDF-файла (Save as PDF file).

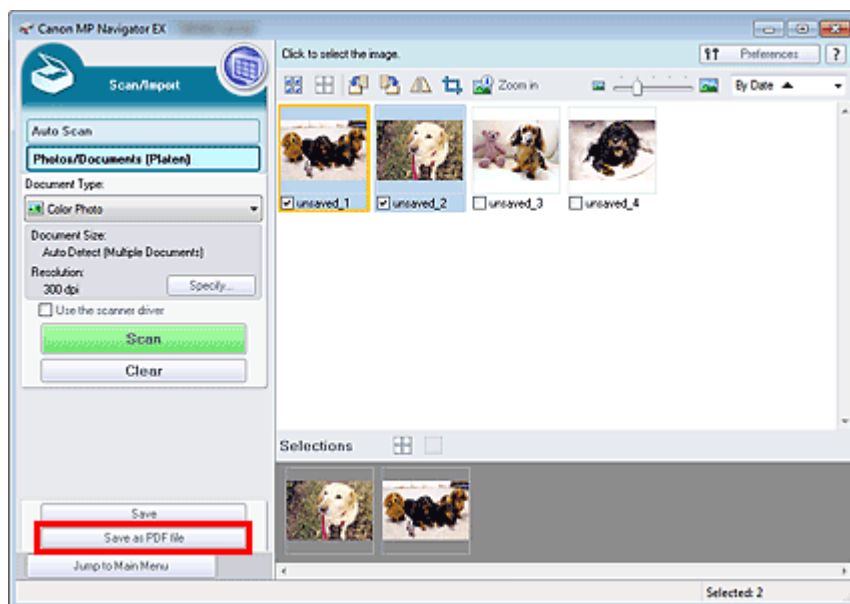

2. В диалоговом окне Сохранение в виде PDF-файла (Save as PDF file) задайте параметры сохранения.

Укажите имя и тип файла, папку назначения.

➔ Диалоговое окно Сохранение в виде PDF-файла (Save as PDF file)

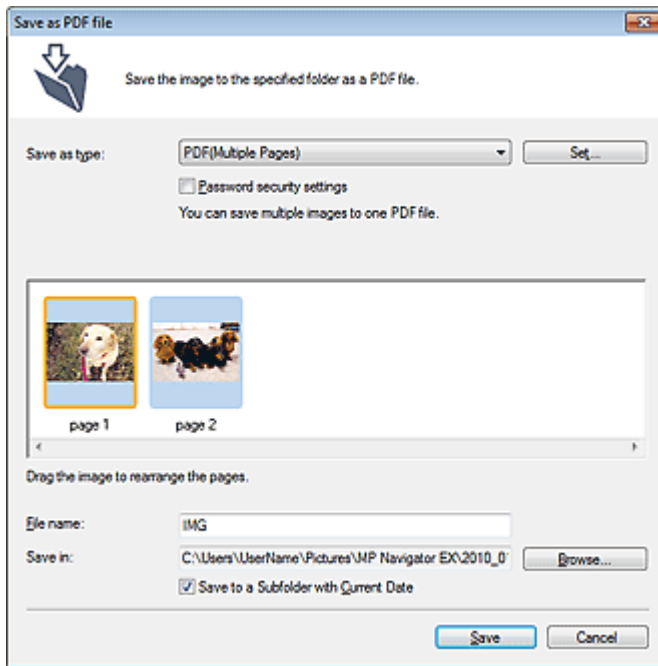

### **Примечание.**

- По умолчанию отсканированные изображения сохраняются в следующих папках.  
Windows 7: папка MP Navigator EX в папке Мои рисунки (My Pictures)  
Windows Vista: папка MP Navigator EX в папке Рисунки (Pictures)  
Windows XP: папка MP Navigator EX в папке Мои рисунки (My Pictures)
- Для PDF-файлов можно задать пароли.  
➔ [Задание паролей для PDF-файлов](#)

### **3.** Нажмите кнопку Сохранить (Save).

Отсканированные изображения сохраняются в соответствии с настройками.

Для дальнейшего использования или редактирования отсканированных изображений в программе MP Navigator EX нажмите кнопку Открыть сохраненное (Open saved location) в диалоговом окне Сохранение завершено (Save Complete).

- ➔ [Создание и изменение PDF-файлов](#)
- ➔ [Печать документов](#)
- ➔ [Печать фотографий](#)
- ➔ [Отправка по электронной почте](#)
- ➔ [Редактирование файлов](#)

[Наверх](#) 

## Расширенное руководство

Расширенное руководство > Сканирование > Сканирование с помощью поставляемых приложений > Использование изображений в программе MP Navigator EX > Создание и изменение PDF-файлов

S501

**MP Navigator EX**

## Создание и изменение PDF-файлов

Программа MP Navigator EX позволяет создавать и изменять PDF-файлы. После сканирования и сохранения документов откройте окно Просм. и использ. (View & Use) для создания PDF-файлов, добавления/удаления страниц, изменения порядка страниц и т. д.

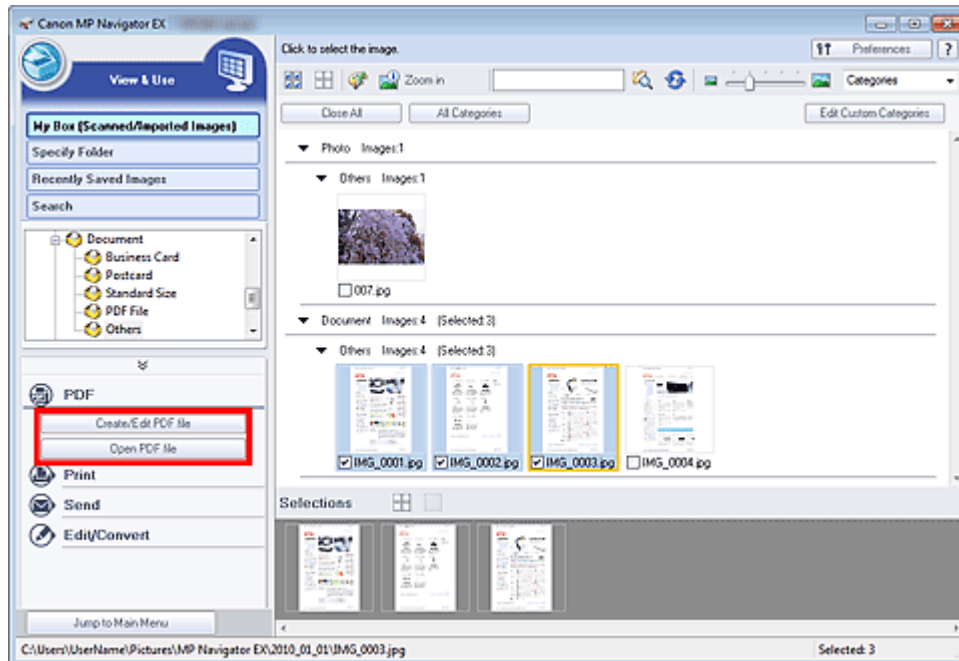

### Внимание!

- Можно одновременно создавать и редактировать до 99 страниц отсканированных изображений с помощью программы MP Navigator EX.

### Примечание.

- Сведения о сканировании изображений в программу MP Navigator EX см. в разделе «[Приставаем к сканированию](#)».
- Можно также выбрать изображения, сохраненные в компьютере.
  - ➔ [Открытие сохраненных в компьютере изображений](#)

## Создание и изменение PDF-файлов с помощью программы MP Navigator EX

1. Выберите изображения и нажмите кнопку PDF.

### Примечание.

- Можно выбрать файлы в форматах PDF, JPEG, TIFF и BMP.

2. Выберите в списке команду Создание/правка PDF-файла (Create/Edit PDF file).

### Внимание!

- Можно редактировать только PDF-файлы, созданные с помощью программы MP



Navigator EX. Нельзя изменять PDF-файлы, созданные другими приложениями. Если PDF-файлы редактировались в других приложениях, то их также нельзя изменить.

### Примечание.

- Если выбран PDF-файл, защищенный паролем, будет предложено ввести пароль.  
➔ [Открытие/редактирование PDF-файлов, защищенных паролем](#)

### 3. Добавьте или удалите страницы по своему усмотрению.

Чтобы добавить существующий файл, нажмите кнопку **Добавить страницу (Add Page)** и выберите файл. Для удаления страницы выберите ее и нажмите кнопку **Удалить выбранные страницы (Delete Selected Pages)**.

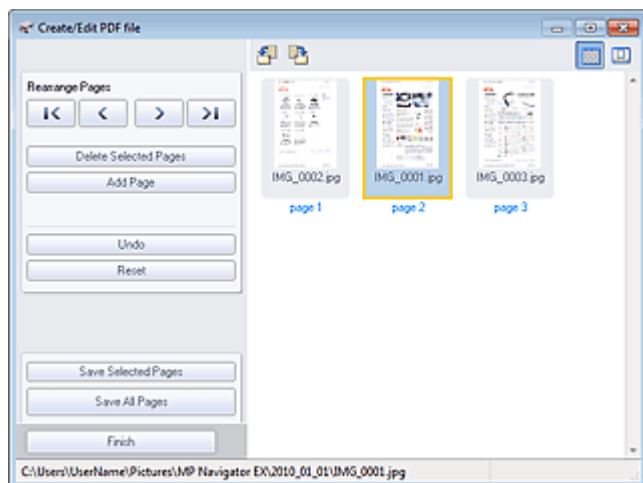

### Примечание.

- Можно добавлять файлы в форматах PDF, JPEG, TIFF и BMP.
- При добавлении PDF-файла, защищенного паролем, будет предложено ввести пароль.

### 4. Расположите страницы в требуемом порядке.

Используйте значки для смены порядка страниц. Можно также перетащить эскиз в нужное место.

### Примечание.

- Подробные сведения об окне **Создание/правка PDF-файла (Create/Edit PDF file)** см. в разделе [«Окно Создание/правка PDF-файла \(Create/Edit PDF file\)»](#).

### 5. Нажмите кнопку **Сохранить выбранные страницы (Save Selected Pages)** или **Сохранить все страницы (Save All Pages)**.

Откроется диалоговое окно **Сохранение в виде PDF-файла (Save as PDF file)**.

➔ [Диалоговое окно Сохранение в виде PDF-файла \(Save as PDF file\)](#)

### **Внимание!**

- Отсканированные документы, размер которых превышает 10 501 пикселей по вертикали и горизонтали, сохранить нельзя.
- При редактировании PDF-файлов, защищенных паролем, пароли удаляются. Заново установите пароли в диалоговом окне **Сохранение в виде PDF-файла (Save as PDF file)**.  
➔ [Задание паролей для PDF-файлов](#)

### 6. Задайте настройки сохранения в диалоговом окне **Сохранение в виде PDF-файла (Save as PDF file)**, затем нажмите кнопку **Сохранить (Save)**.

Изображения сохраняются в соответствии с настройками.

### Открытие PDF-файлов в приложении

PDF-файлы, созданные в программе MP Navigator EX, можно открывать в соответствующем приложении для их изменения или печати.

#### 1. Выберите PDF-файлы и нажмите кнопку PDF.

##### **Внимание!**

- Можно выбирать только PDF-файлы, созданные с помощью программы MP Navigator EX. Нельзя выбрать PDF-файлы, созданные другими приложениями. Если PDF-файлы редактировались в других приложениях, то их также нельзя выбрать.

#### 2. Выберите в списке команду Открыть PDF-файл (Open PDF file).

Запустится приложение, связанное с расширением файла (.pdf) в операционной системе.

##### **Внимание!**

- PDF-файлы, защищенные паролем, не могут открываться в приложениях, не поддерживающих защиту PDF-файлов.
- Файлы невозможно открыть, если не установлено приложение, способное открывать PDF-файлы.

#### 3. Используйте приложение для изменения или печати файла.

Подробнее см. руководство по работе с приложением.

##### **Внимание!**

- В некоторых приложениях команды (печать, правка и т. д.), ограничиваемые паролем для разрешений, могут отличаться от команд в программе MP Navigator EX.

[Наверх↑](#)

## Расширенное руководство

Расширенное руководство > Сканирование > Сканирование с помощью поставляемых приложений > Использование изображений в программе MP Navigator EX > Печать документов

S502

**MP Navigator EX**

## Печать документов

С помощью программы MP Navigator EX можно печатать несколько отсканированных изображений одновременно с заданным качеством и другими параметрами.

1. Отсканируйте изображения в программу MP Navigator EX и сохраните их, затем откройте окно Просм. и использ. (View & Use) из окна режима навигации и выберите изображения.

### Примечание.

- Сведения о сканировании изображений в программу MP Navigator EX см. в разделе «[Приставаем к сканированию](#)».
- Можно также выбрать изображения, сохраненные в компьютере.  
➔ [Открытие сохраненных в компьютере изображений](#)

2. Нажмите кнопку Печать (Print), затем выберите в списке команду Печать документа (Print Document).

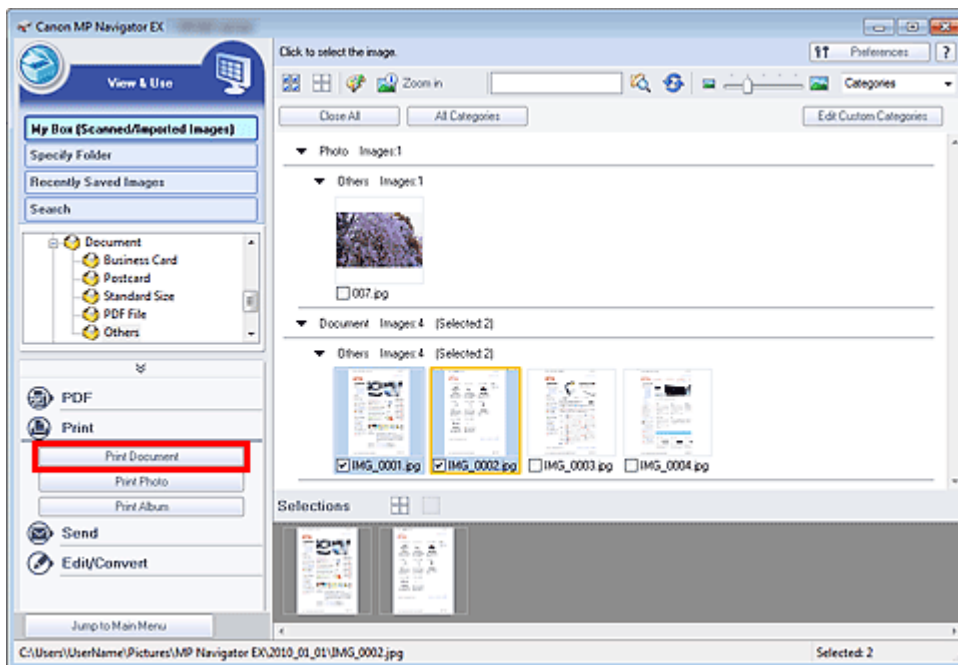

### **Внимание!**

- Если выбран PDF-файл, защищенный паролем, будет предложено ввести пароль.  
➔ [Открытие/редактирование PDF-файлов, защищенных паролем](#)

3. Настройте параметры печати по своему усмотрению.

Укажите в появившемся диалоговом окне количество копий, качество, масштаб и т. д.

➔ [Диалоговое окно "Печать документа"](#)

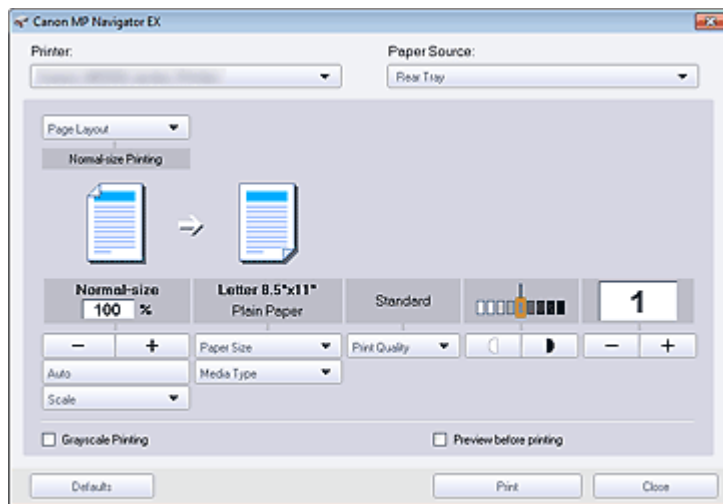

### Внимание!

- При печати в обычном масштабе (100 %) некоторые изображения могут быть напечатаны в уменьшенном размере или частично. В этом случае выберите вариант Авто (Auto), чтобы изменить размер печатаемого материала пропорционально размеру бумаги.

## 4. Щелкните Печать (Print).

Запуск печати.

### Примечание.

- При печати многостраничного PDF-файла с помощью команды Печать документа (Print Document) печать может занимать много времени, в зависимости от конфигурации компьютера. В этом случае выполните следующие действия для изменения настроек.
  - Windows 7:
    1. В меню Пуск (Start) выберите пункт Устройства и принтеры (Devices and Printers).
    2. Щелкните правой кнопкой мыши значок своего принтера и выберите пункт Свойства принтера (Printer Properties).  
Откроется окно настройки свойств принтера.
    3. Щелкните вкладку Дополнительно (Advanced).
    4. Выберите режим Использовать очередь печати (ускорение работы приложений) (Spool print documents so program finishes printing faster).
    5. Выберите режим Начинать печать после помещения в очередь всего задания (Start printing after last page is spooled).
    6. После завершения печати восстановите на вкладке Дополнительно (Advanced) значение Начинать печать немедленно (Start printing immediately).
  - Windows Vista/Windows XP:
    1. В меню Пуск (Start) выберите пункт Панель управления (Control Panel).
    2. Щелкните Принтер (Printer) (Windows XP: Принтеры и факсы (Printers and Faxes)).
    3. Щелкните правой кнопкой мыши значок своего принтера и выберите пункт Свойства (Properties).  
Откроется окно настройки свойств принтера.
    4. Выберите вкладку Дополнительно (Advanced).
    5. Выберите режим Использовать очередь печати (ускорение работы приложений) (Spool print documents so program finishes printing faster).
    6. Выберите режим Начинать печать после помещения в очередь всего задания (Start printing after last page is spooled).
    7. После завершения печати восстановите на вкладке Дополнительно (Advanced) значение Начинать печать немедленно (Start printing immediately).
- Для отмены печати во время буферизации данных нажмите кнопку Отмена (Cancel). Чтобы отменить печать в процессе выполнения, щелкните Прервать печать (Cancel Printing) в окне подтверждения состояния принтера. Чтобы открыть окно подтверждения состояния принтера, щелкните значок принтера на панели инструментов.

## Расширенное руководство

Расширенное руководство > Сканирование > Сканирование с помощью поставляемых приложений > Использование изображений в программе MP Navigator EX > Печать фотографий

S503

**MP Navigator EX**

## Печать фотографий

Напечатать фотографии можно с помощью программы MP Navigator EX или приложения, входящего в комплект поставки устройства. После сканирования и сохранения документов откройте окно Просм. и использ. (View & Use) для выбора способа печати фотографий.

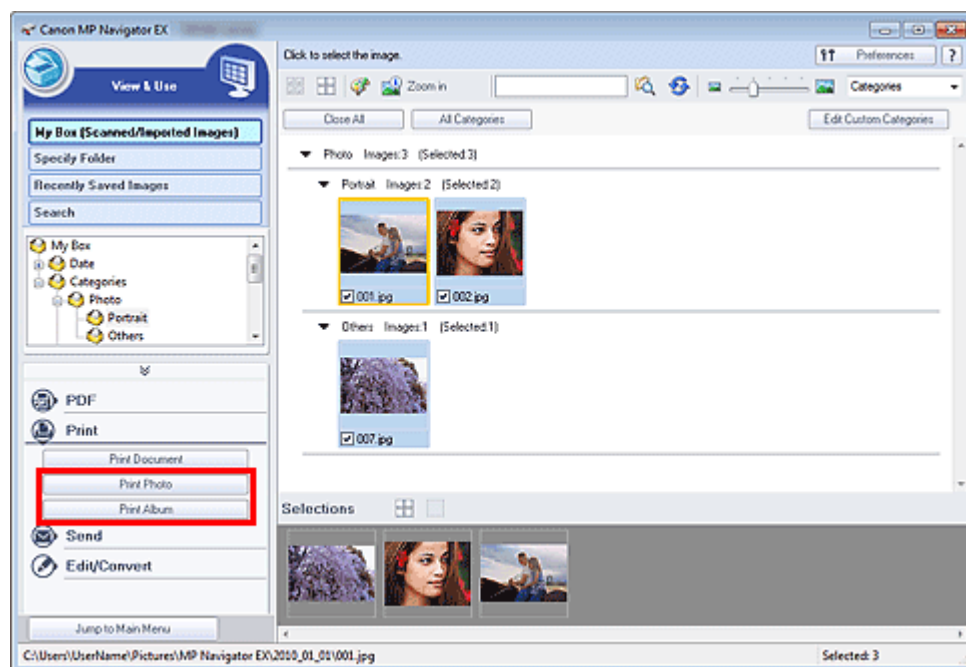

### Примечание.

- Сведения о сканировании изображений в программу MP Navigator EX см. в разделе «[Приступаем к сканированию](#)».
- Можно также выбрать изображения, сохраненные в компьютере.  
➔ [Открытие сохраненных в компьютере изображений](#)

### Печать фотографий с помощью программы Easy-PhotoPrint EX

С помощью программы Easy-PhotoPrint EX можно напечатать отсканированные изображения с высоким качеством или разместить фотографии на странице и распечатать их.

1. Выберите изображения и нажмите кнопку Печать (Print).
2. Выберите в списке вариант Напечатать фото (Print Photo) или Напечатать альбом (Print Album).  
Запускается программа Easy-PhotoPrint EX. Подробные сведения см. в разделе «[Печать с помощью поставляемых приложений](#)».

### Примечание.

- Если программа Easy-PhotoPrint EX не установлена, используйте для печати программу MP Navigator EX.

## Печать фотографий с помощью программы MP Navigator EX

1. Выберите изображения и нажмите кнопку Печать (Print).
2. Выберите в списке вариант Напечатать фото (Print Photo).
3. Настройте параметры печати по своему усмотрению.

Укажите в появившемся диалоговом окне формат бумаги, количество копий и т. д.

➔ Диалоговое окно Напечатать фото (Print Photo)

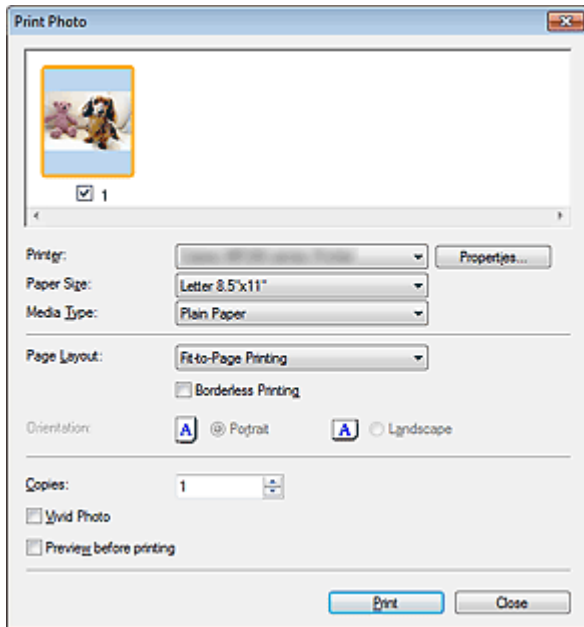

4. Щелкните Печать (Print).

Запуск печати.

### Примечание.

- Для отмены печати во время буферизации данных нажмите кнопку Отмена (Cancel). Чтобы отменить печать в процессе выполнения, щелкните Прервать печать (Cancel Printing) в окне подтверждения состояния принтера. Чтобы открыть окно подтверждения состояния принтера, щелкните значок принтера на панели инструментов.

[Наверх](#)

## Расширенное руководство

Расширенное руководство > Сканирование > Сканирование с помощью поставляемых приложений > Использование изображений в программе MP Navigator EX > Отправка по электронной почте

S504

**MP Navigator EX**

## Отправка по электронной почте

Можно отправлять отсканированные изображения по электронной почте.

### **Внимание!**

- Программа MP Navigator EX совместима со следующими программами электронной почты:
  - Microsoft Outlook
  - Windows Mail (Windows Vista)
  - Outlook Express (Windows XP)(Если почтовая программа не работает должным образом, проверьте, включены ли MAPI-функции этой программы. Узнать о том, как включить MAPI-функции, можно в руководстве по работе с почтовой программой.)

### **Примечание.**

- Если программа электронной почты не выбрана, вручную вложите отсканированное и сохраненное изображение в электронное письмо.

1. Отсканируйте изображения в программу MP Navigator EX и сохраните их, затем откройте окно Просм. и использ. (View & Use) из окна режима навигации и выберите изображения.

### **Примечание.**

- В электронное письмо могут быть вложены только PDF-файлы и JPEG-файлы.
- Сведения о сканировании изображений в программу MP Navigator EX см. в разделе «[Приставаем к сканированию](#)».
- Можно также выбрать изображения, сохраненные в компьютере.
  - ➔ [Открытие сохраненных в компьютере изображений](#)

2. Выберите группу команд Отправить (Send), затем выберите в списке команду Вложение в эл. письмо (Attach to E-mail).

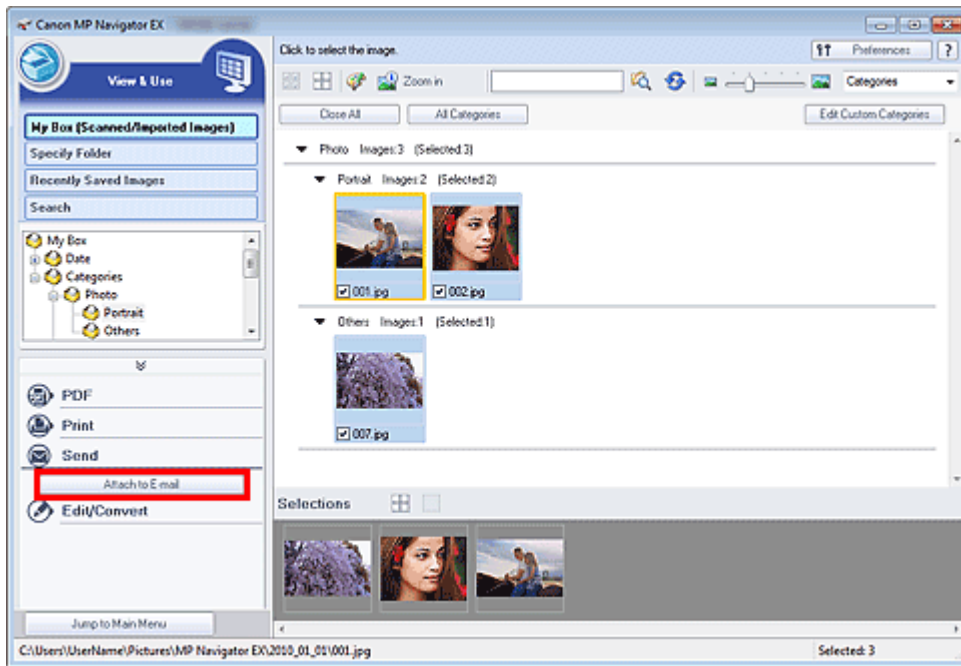

### 3. При необходимости настройте программу электронной почты и установите параметры сохранения файлов.

Укажите программу электронной почты, папку назначения и имя файла.

➔ Диалоговое окно Отправка по электронной почте (Send via E-mail)

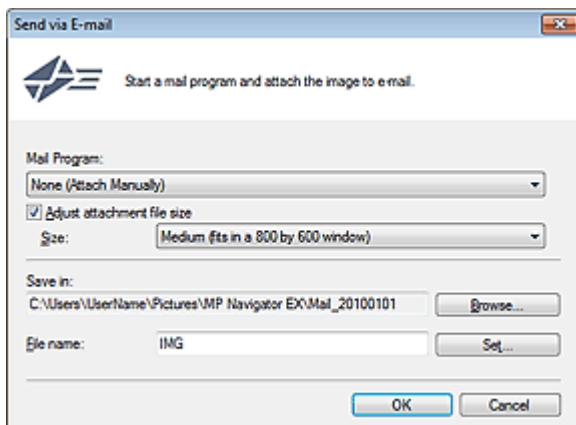

#### Примечание.

- При отправке по электронной почте изображений в формате JPEG можно выбрать тип сжатия. Нажмите кнопку Задать... (Set...), чтобы открыть диалоговое окно, и выберите тип сжатия: Высокое (слабое сжатие) (High(Low Compression)), Стандартное (Standard) или Низкое (сильное сжатие) (Low(High Compression)).

### 4. Нажмите кнопку ОК (OK).

Файлы сохраняются в соответствии с заданными параметрами, и запускается почтовая программа.

### 5. Укажите получателя, введите тему и текст сообщения, затем отправьте сообщение электронной почты.

Подробнее см. в руководстве по работе с почтовой программой.



## Расширенное руководство

Расширенное руководство > Сканирование > Сканирование с помощью поставляемых приложений > Использование изображений в программе MP Navigator EX > Редактирование файлов

S505

MP Navigator EX

## Редактирование файлов

С помощью программы MP Navigator EX или с помощью приложения, входящего в комплект поставки устройства, можно редактировать изображения или преобразовывать их в текст. После сканирования и сохранения документов откройте окно Просм. и использ. (View & Use) для выбора операции, которую требуется выполнить с изображениями.

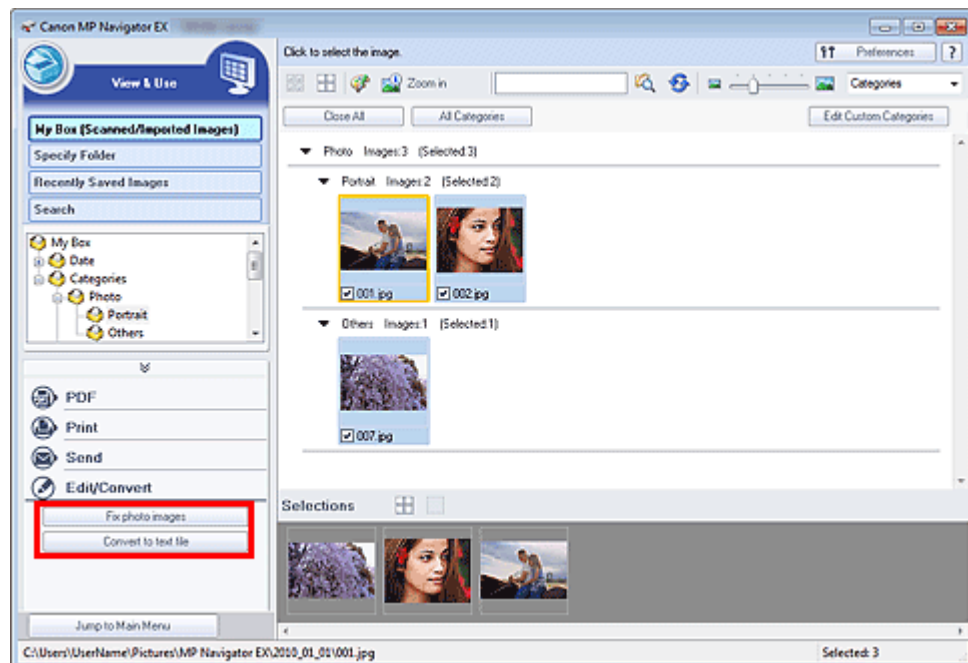

### Примечание.

- Сведения о сканировании изображений в программу MP Navigator EX см. в разделе «[Приступаем к сканированию](#)».
- Можно также выбрать изображения, сохраненные в компьютере.  
➔ [Открытие сохраненных в компьютере изображений](#)

### Исправление фотографий

Имеется возможность исправлять и улучшать изображения в окне Исправить/улучшить изображения (Correct/Enhance Images).

1. Выберите изображения и откройте группу команд Обработать/преобр. (Edit/Convert).
2. Выберите в списке вариант Исправление фотографий (Fix photo images).  
Откроется окно Исправить/улучшить изображения (Correct/Enhance Images).
3. Выполните исправление/улучшение изображения в окне Исправить/улучшить изображения (Correct/Enhance Images).

### Примечание.

- Подробные сведения об окне Исправить/улучшить изображения (Correct/Enhance

Images) см. в разделе «[Окно Исправить/улучшить изображения \(Correct/Enhance Images\)](#)».

- Подробные сведения об исправлении и улучшении изображений см. в соответствующих разделах, ссылки на которые приведены ниже.
    - ➔ [Автоматическое исправление/улучшение изображений](#)
    - ➔ [Ручное исправление/улучшение изображений](#)
- 

### Преобразование документов в текст

Предусмотрено сканирование текста в отсканированных журналах и газетах и его отображение в программе Блокнот (Notepad) (поставляется с ОС Windows).

#### **Внимание!**

- Преобразование в текст PDF-файлов невозможно.

1. Выберите изображения и откройте группу команд Обработать/преобр. (Edit/Convert).
2. Выберите в списке команду Преобразование в текстовый файл (Convert to text file).

Запускается программа Блокнот (Notepad) (поставляется с ОС Windows), и появляется текст, пригодный для редактирования.

#### **Примечание.**

- В программу Блокнот (Notepad) (поставляется с ОС Windows) возможно извлечение текста, написанного только на языках, которые доступны на вкладке Общие (General). Нажмите кнопку Задать... (Set...) на вкладке Общие (General) и задайте язык в соответствии с языком сканируемого документа.  
При сканировании нескольких документов можно собрать извлеченный текст в один файл.
    - ➔ [Вкладка Общие \(General\)](#)
  - Текст, отображаемый в программе Блокнот (Notepad) (поставляется с ОС Windows), служит только для справки. Текст, содержащийся на изображении документов перечисленных ниже типов, может распознаваться неправильно.
    - Документы, содержащие шрифт размером менее 8 или более 40 пунктов (при разрешении 300 dpi)
    - Документы, размещенные с наклоном
    - Документы, загруженные в перевернутом виде, или документы с неправильной ориентацией текста (повернутые символы)
    - Документы, содержащие специальные шрифты, эффекты, текст, набранный курсивом или написанный от руки
    - Документы с близко расположенными строками
    - Документы с текстом на цветном фоне
    - Документы, содержащие текст на нескольких языках
-

## Расширенное руководство

Расширенное руководство > Сканирование > Сканирование с помощью поставляемых приложений > Использование изображений в программе MP Navigator EX > Задание паролей для PDF-файлов

S508

**MP Navigator EX**

## Задание паролей для PDF-файлов

Задайте пароли для открытия, редактирования и печати PDF-файлов.

Можно задать два пароля: один для открытия файла и другой для его редактирования/печати.

В этом разделе описана процедура установки паролей для изображений, отсканированных в окне Сканир./имп. (Scan/Import) программы MP Navigator EX, и процедура установки паролей для существующих файлов в окне Просм. и использ. (View & Use).

### **Внимание!**

- В случае утраты пароля открытие/редактирование файла будет невозможно. Запишите пароли и храните их в надежном месте для справки.
- PDF-файлы, защищенные паролем, не могут открываться в приложениях, не поддерживающих защиту PDF-файлов.
- В некоторых приложениях команды (печать, правка и т. д.), ограничиваемые паролем для разрешений, могут отличаться от команд в программе MP Navigator EX.
- **Окно Просм. и использ. (View & Use)** не допускает поиск текста в PDF-файлах, защищенных паролем.
- Нельзя устанавливать пароли при автоматическом сохранении изображений после сканирования.

1. Откройте экран установки паролей из изображений, отсканированных в программе MP Navigator EX, или существующих файлов.

### **Установка паролей для отсканированных изображений**

1. Сканирование документов в окно Сканир./имп. (Scan/Import).  
➡ **Приступаем к сканированию**
2. Щелкните Сохр. как PDF-файл (Save as PDF file).  
Откроется диалоговое окно Сохранение в виде PDF-файла (Save as PDF file).
3. Установите флажок Настройки защиты паролем (Password security settings).

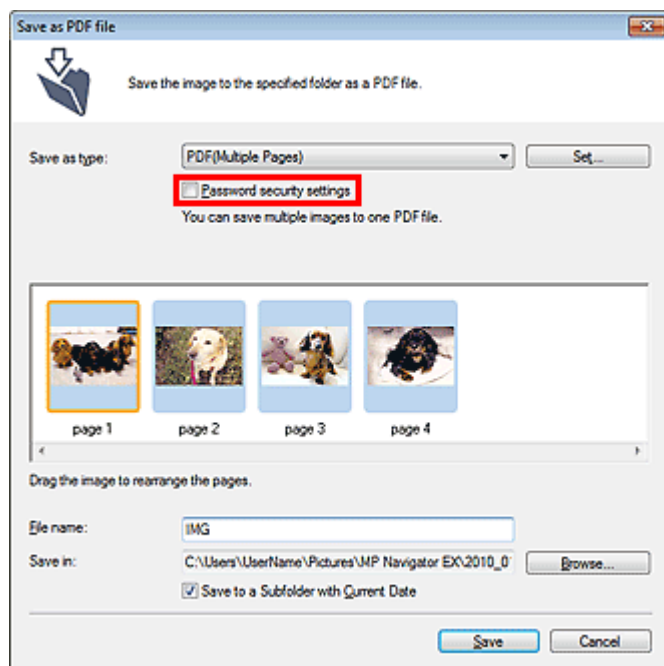

Откроется диалоговое окно Настройки защиты паролем (Password Security -Settings).

### Установка паролей для существующих файлов

1. В окне Просм. и использ. (View & Use) выберите изображение или PDF-файлы и нажмите кнопку PDF.
2. Выберите в списке команду Создание/правка PDF-файла (Create/Edit PDF file).

➔ Создание и изменение PDF-файлов

3. Отредактируйте файлы в окне Создание/правка PDF-файла (Create/Edit PDF file), а затем нажмите кнопку Сохранить выбранные страницы (Save Selected Pages) или Сохранить все страницы (Save All Pages).

Откроется диалоговое окно Сохранение в виде PDF-файла (Save as PDF file).

4. Установите флажок Настройки защиты паролем (Password security settings).

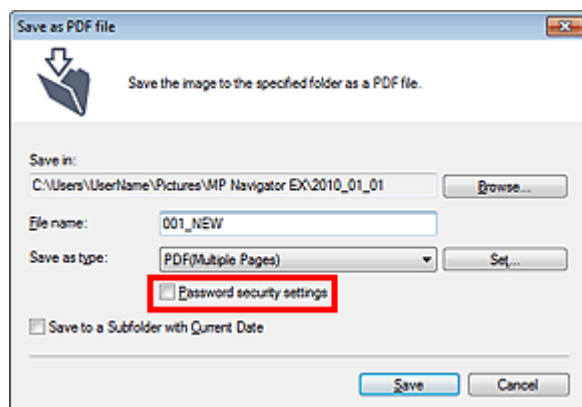

Откроется диалоговое окно Настройки защиты паролем (Password Security -Settings).

### Примечание.

- Диалоговое окно Настройки защиты паролем (Password Security -Settings) можно также открыть, нажав кнопку Задать... (Set...), затем выбрав значение Защита паролем (Password Security) для параметра Защита (Security) в диалоговом окне Параметры PDF

(PDF Settings).

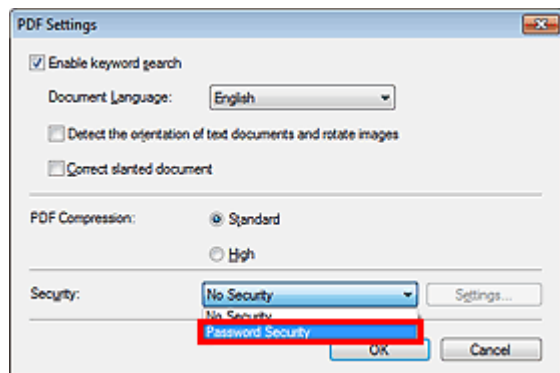

- Установите флажок Спрашивать пароль для открытия документа (Require a password to open the document) или Использовать пароль для печати и правки документа, а также изменения его настроек защиты (Use a password to restrict printing and editing of the document and its security settings), затем введите пароль.

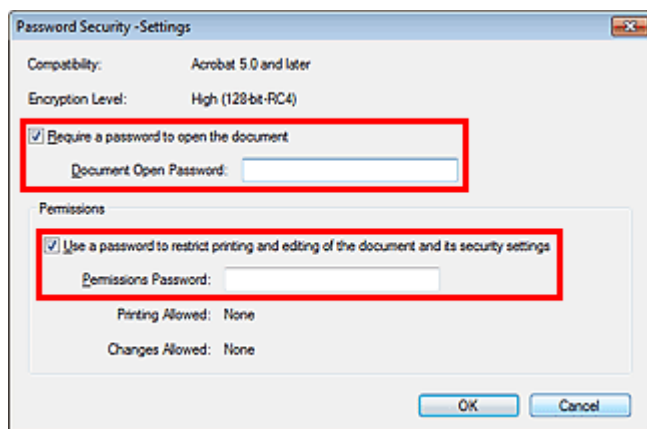

### Внимание!

- Пароль может содержать до 32 однобайтовых алфавитно-цифровых символов. В паролях учитывается регистр символов.
- Установите оба флажка, чтобы задать как пароль Пароль для открытия документа (Document Open Password), так и пароль Пароль для разрешений (Permissions Password). Эти два пароля должны различаться.

- Нажмите кнопку ОК (OK).

Открывается диалоговое окно Подтвердите пароль для открытия документа (Confirm Document Open Password) или Подтвердите пароль для разрешений (Confirm Permissions Password).

#### Пароль для открытия документа (Document Open Password)



#### Пароль для разрешений (Permissions Password)

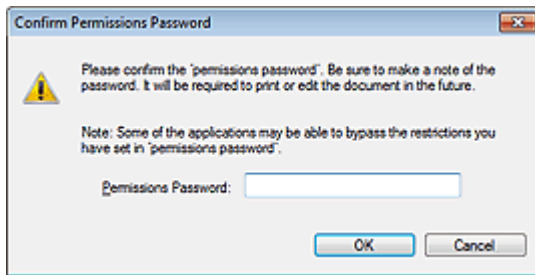

#### 4. Заново введите пароль и нажмите кнопку ОК (OK).

Снова появится диалоговое окно Сохранение в виде PDF-файла (Save as PDF file).

#### **Внимание!**

- Если закрыть диалоговое окно Сохранение в виде PDF-файла (Save as PDF file), не нажав кнопку Сохранить (Save), настройки, сделанные в диалоговом окне Настройки защиты паролем (Password Security -Settings), будут удалены.
- При редактировании файла пароли удаляются. Заново установите пароли при сохранении отредактированных файлов.

#### **Примечание.**

- Если пароли устанавливались через диалоговое окно Параметры PDF (PDF Settings), снова отображается диалоговое окно Параметры PDF (PDF Settings). Нажмите кнопку ОК (OK). Снова появится диалоговое окно Сохранение в виде PDF-файла (Save as PDF file).

#### 5. Нажмите кнопку Сохранить (Save).

Файлы сохраняются в соответствии с настройками.

### Связанные разделы

- ▶ [Открытие/редактирование PDF-файлов, защищенных паролем](#)

[Наверх](#)↑

## Расширенное руководство

Расширенное руководство > Сканирование > Сканирование с помощью поставляемых приложений > Использование изображений в программе MP Navigator EX > Открытие/редактирование PDF-файлов, защищенных паролем

S509

**MP Navigator EX**

## Открытие/редактирование PDF-файлов, защищенных паролем

Введите пароль для открытия или редактирования/печати PDF-файлов, защищенных паролем.

Способ ввода пароля зависит от операции. Приведенные ниже процедуры являются только примерами.

### Внимание!

- Можно открывать, редактировать или печатать только PDF-файлы, пароли которых были заданы с помощью программы MP Navigator EX. Невозможно редактировать PDF-файлы, отредактированные в других приложениях, или PDF-файлы, пароли которых были заданы в других приложениях. Открытие, редактирование и печать PDF-файлов, защищенных паролем, поддерживается только программой MP Navigator EX версий 1.1 и 2.0 или выше.
- В паролях учитывается регистр символов.
- Можно одновременно создавать и редактировать до 99 страниц отсканированных изображений с помощью программы MP Navigator EX.

### Ввод пароля для открытия файла

1. В окне Просм. и использ. (View & Use) выберите PDF-файл, который требуется открыть, и нажмите кнопку  Крупнее (Zoom in). Можно также дважды щелкнуть PDF-файл мышью.

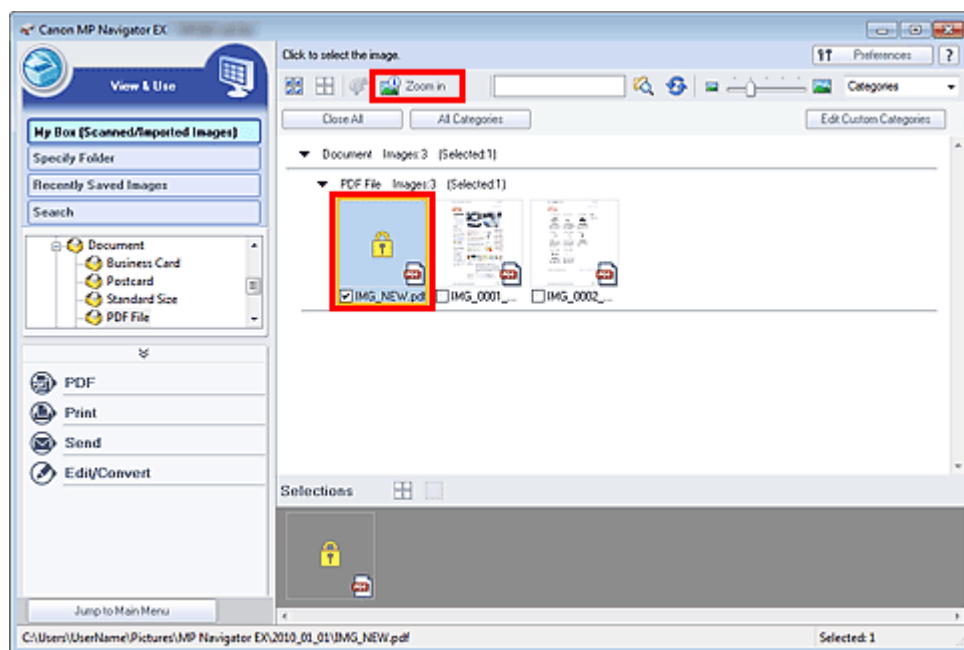

### Примечание.

- Потребуется только Пароль для открытия документа (Document Open Password). Пароль для разрешений (Permissions Password) не нужен.
- Если открывается диалоговое окно Крупнее (Zoom in) с символом замка, нажмите кнопку Ввести пароль (Enter Password).

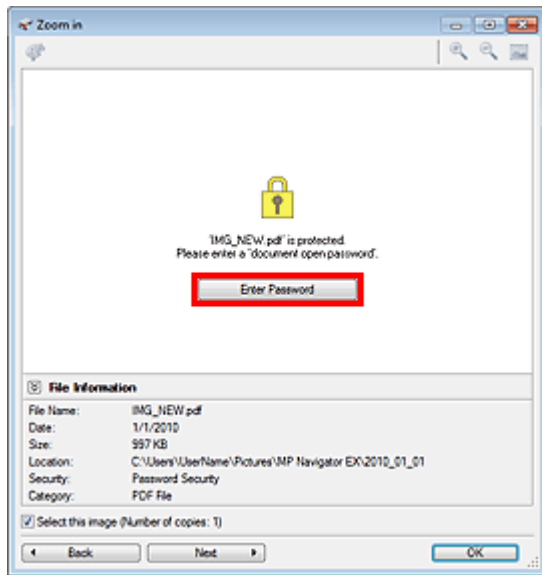

2. Откроется диалоговое окно Пароль (Password). Введите пароль и нажмите кнопку ОК.

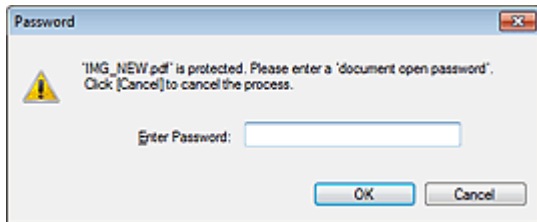

PDF-файл открывается в диалоговом окне Крупнее (Zoom in).

#### **Примечание.**

- Для повторного открытия файла после закрытия диалогового окна Крупнее (Zoom in) заново введите пароль.

### **Ввод пароля (Пароль для разрешений) для редактирования или печати файла**

1. В окне Просм. и использ. (View & Use) выберите PDF-файлы и нажмите кнопку PDF или Печать (Print).



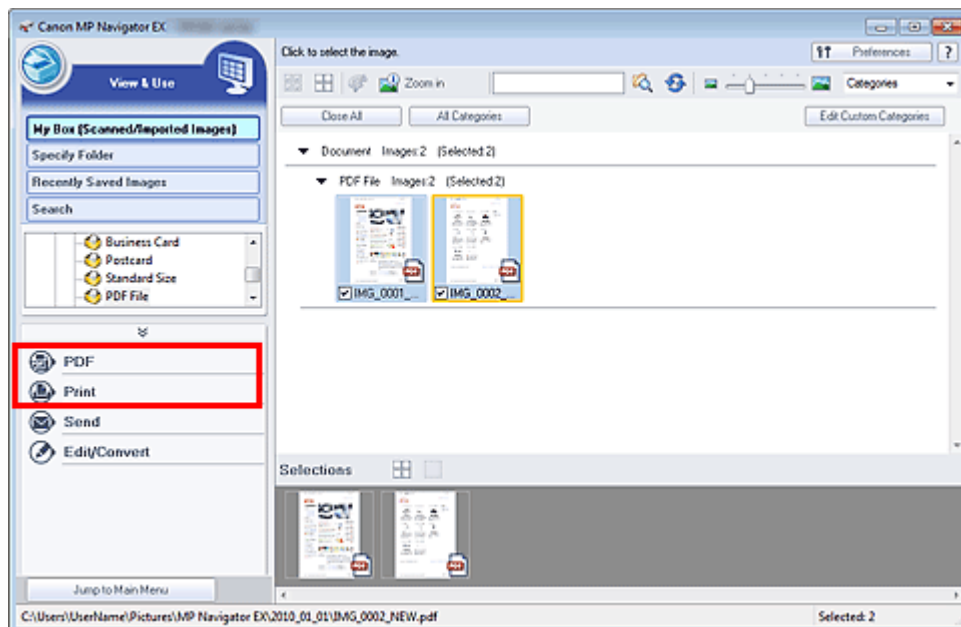

- Для создания PDF-файла или редактирования файла выберите в списке пункт Создание/правка PDF-файла (Create/Edit PDF file). Для печати файла нажмите кнопку Печать документа (Print Document).

В диалоговом окне Пароль (Password) будет предложено ввести пароль.



### Примечание.

- Если также установлен Пароль для открытия документа (Document Open Password), потребуется сначала ввести Пароль для открытия документа (Document Open Password), а затем Пароль для разрешений (Permissions Password).

- Введите пароль и нажмите кнопку ОК.

Откроется соответствующее диалоговое окно.

### Внимание!

- При редактировании PDF-файлов, защищенных паролем, пароли удаляются. Заново установите пароли.
  - ➔ [Задание паролей для PDF-файлов](#)

### Связанные разделы

- ▶ [Задание паролей для PDF-файлов](#)

## Расширенное руководство

Расширенное руководство > Сканирование > Сканирование с помощью поставляемых приложений > Окна программы MP Navigator EX

S700

MP Navigator EX

## Окна программы MP Navigator EX

Окна и функции программы MP Navigator EX.

### Вкладка Сканирование/импорт документов или изображений (Scan/Import Documents or Images)

- ➔ Экран Автоматическое сканирование (Auto Scan) (окно Сканир./имп. (Scan/Import))
  - Диалоговое окно Параметры сканирования (Scan Settings) (Автоматическое сканирование)
- ➔ Экран Фото/документы (планшет) (Photos/Documents (Platen)) (окно Сканир./имп. (Scan/Import))
  - Диалоговое окно Параметры сканирования (Scan Settings) (фотографии/документы)
  - Диалоговое окно Сохранить (Save)
  - Диалоговое окно Сохранение в виде PDF-файла (Save as PDF file)

### Вкладка Просмотр и использование изображений на компьютере (View & Use Images on your Computer)

- ➔ Окно Просм. и использ. (View & Use)
  - Окно Создание/правка PDF-файла (Create/Edit PDF file)
  - Диалоговое окно "Печать документа"
  - Диалоговое окно Напечатать фото (Print Photo)
  - Диалоговое окно Отправка по электронной почте (Send via E-mail)
  - Окно Исправить/улучшить изображения (Correct/Enhance Images)

### Вкладка Специальное сканирование с помощью быстрого запуска (Custom Scan with One-click)/Окно режима быстрого запуска

- ➔ Диалоговое окно Автоматическое сканирование (Auto Scan)
- ➔ Диалоговое окно Сохранить (Save) (окно режима быстрого запуска)
  - Диалоговое окно Параметры сканирования (Scan Settings) (Экран режима быстрого запуска)
- ➔ Диалоговое окно PDF
- ➔ Диалоговое окно Почта (Mail)
- ➔ Диалоговое окно OCR
- ➔ Диалоговое окно Другое (Custom)

### Диалоговое окно Параметры (Preferences)

- ➔ Вкладка Общие (General)
- ➔ Вкладка Настройки кнопок сканера (Scanner Button Settings) (Сохранить на компьютере)
  - Диалоговое окно Параметры сканирования (Scan Settings) (Настройки кнопок сканера)

Наверх↑

## Расширенное руководство

Расширенное руководство > Сканирование > Сканирование с помощью поставляемых приложений > Окна программы MP Navigator EX > Окно режима навигации

S735

MP Navigator EX

## Окно режима навигации

Это одно из стартовых окон программы MP Navigator EX.

Выберите значок в верхней части экрана, чтобы отобразить соответствующую вкладку. Используйте вкладки в соответствии с тем, что вы намереваетесь делать.

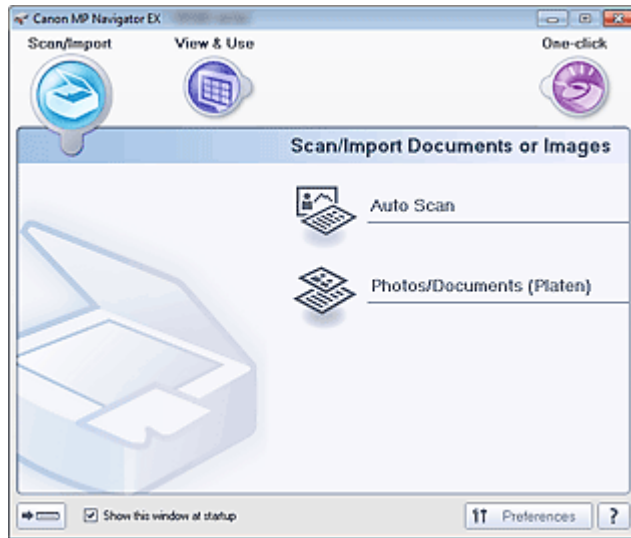

- **Сканир./имп. (Scan/Import)**

Сканирование фотографий и документов.

➔ Вкладка Сканирование/импорт документов или изображений (Scan/Import Documents or Images)

- **Просм. и использ. (View & Use)**

Вы можете открыть хранящиеся в компьютере изображения и напечатать их или вложить в электронное письмо. Можно также отредактировать эти изображения в приложении, входящем в комплект поставки устройства.

➔ Вкладка Просмотр и использование изображений на компьютере (View & Use Images on your Computer)

- **Быстр. запуск (One-click)**

Вы можете одновременно выполнить несколько действий, от сканирования до сохранения и других действий, просто щелкнув соответствующий значок.

➔ Вкладка Специальное сканирование с помощью быстрого запуска (Custom Scan with One-click)

-  **(Переключить режим)**

Переключение на экран режима быстрого запуска. На экране режима быстрого запуска можно одновременно выполнить несколько действий, от сканирования до сохранения и других действий, просто щелкнув соответствующий значок.

➔ Окно режима быстрого запуска

- **Показывать это окно при запуске (Show this window at startup)**

Установите этот флажок, чтобы при запуске открывалось главное меню. Если флажок не установлен, откроется окно, использовавшееся последним.

- **Параметры (Preferences)**

Откроется диалоговое окно Параметры (Preferences). В диалоговом окне Параметры (Preferences) можно настроить дополнительные параметры программы MP Navigator EX.

➔ Диалоговое окно Параметры (Preferences)

-  (Руководство)

Открытие данного Руководства.

Наверх ↕

## Расширенное руководство

Расширенное руководство > Сканирование > Сканирование с помощью поставляемых приложений > Окна программы MP Navigator EX > Вкладка Сканирование/импорт документов или изображений (Scan/Import Documents or Images)

S702

MP Navigator EX

## Вкладка Сканирование/импорт документов или изображений (Scan/Import Documents or Images)

На экране режима навигации выберите Сканир./имп. (Scan/Import), чтобы вывести на экран вкладку Сканирование/импорт документов или изображений (Scan/Import Documents or Images).

Сканирование фотографий и документов.

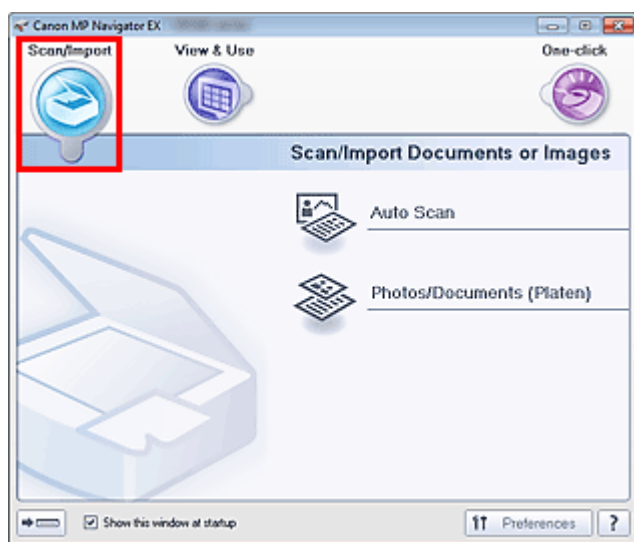

- **Автоматическое сканирование (Auto Scan)**

Открытие окна Сканир./имп. (Scan/Import) при выбранном варианте Автоматическое сканирование (Auto Scan).

Удобное сканирование документов путем автоматического определения типа документа.

➔ [Экран Автоматическое сканирование \(Auto Scan\) \(окно Сканир./имп. \(Scan/Import\)\)](#)

- **Фото/документы (планшет) (Photos/Documents (Platen))**

Открытие окна Сканир./имп. (Scan/Import) при выбранном варианте Фото/документы (планшет) (Photos/Documents (Platen)).

Сканирование фотографий и документов, помещенных на планшет.

➔ [Экран Фото/документы \(планшет\) \(Photos/Documents \(Platen\)\) \(окно Сканир./имп. \(Scan/Import\)\)](#)

-  **(Переключить режим)**

Переключение на экран режима быстрого запуска. На экране режима быстрого запуска можно одновременно выполнить несколько действий, от сканирования до сохранения и других действий, просто щелкнув соответствующий значок.

➔ [Окно режима быстрого запуска](#)

- **Показывать это окно при запуске (Show this window at startup)**

Установите этот флажок, чтобы при запуске открывалось главное меню. Если флажок не установлен, откроется окно, использовавшееся последним.

- **Параметры (Preferences)**

Откроется диалоговое окно Параметры (Preferences). В диалоговом окне Параметры (Preferences) можно настроить дополнительные параметры программы MP Navigator EX.

➔ [Диалоговое окно Параметры \(Preferences\)](#)

-  (Руководство)

Открытие данного Руководства.

[Наверх](#) 

## Расширенное руководство

Расширенное руководство > Сканирование > Сканирование с помощью поставляемых приложений > Окна программы MP Navigator EX > Вкладка Просмотр и использование изображений на компьютере (View & Use Images on your Computer)

S703

MP Navigator EX

## Вкладка Просмотр и использование изображений на компьютере (View & Use Images on your Computer)

На экране режима навигации выберите Просм. и использ. (View & Use), чтобы вывести на экран вкладку Просмотр и использование изображений на компьютере (View & Use Images on your Computer).

Вы можете открыть хранящиеся в компьютере изображения и напечатать их или вложить в электронное письмо. Можно также отредактировать эти изображения в приложении, входящем в комплект поставки устройства.

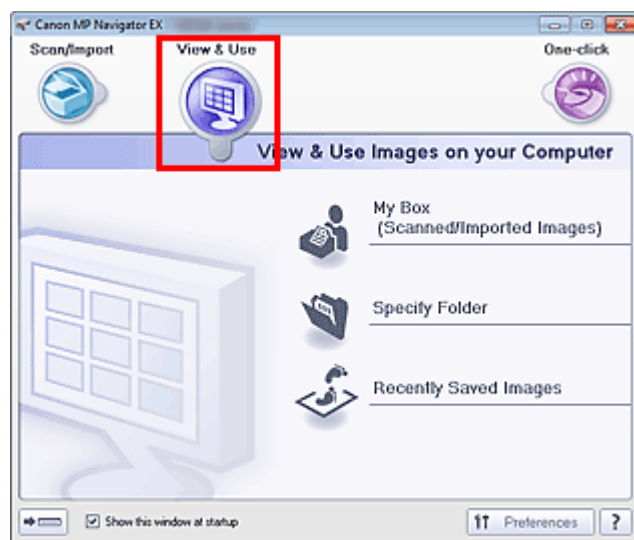

### ● Моя камера (Отскан./имп. изоб.) (My Box (Scanned/Imported Images))

Открытие окна Просм. и использ. (View & Use) с выбранным параметром Моя камера (Отскан./имп. изоб.) (My Box (Scanned/Imported Images)).

Вы сможете открыть и использовать изображения, сохраненные в папке "Моя камера". «Моя камера» — специальная папка для сохранения изображений, отсканированных с помощью программы MP Navigator EX.

### 📖 Примечание.

- По умолчанию отсканированные изображения сохраняются в следующих папках.  
Windows 7: папка MP Navigator EX в папке Мои рисунки (My Pictures)  
Windows Vista: папка MP Navigator EX в папке Рисунки (Pictures)  
Windows XP: папка MP Navigator EX в папке Мои рисунки (My Pictures)

### ● Указать папку (Specify Folder)

Открытие окна Просм. и использ. (View & Use) с выбранным параметром Указать папку (Specify Folder).



Вы сможете открыть и использовать изображения, сохраненные в указанных папках.

### ● Недавно сохран. изобр. (Recently Saved Images)

Открытие окна Просм. и использ. (View & Use) с выбранным параметром Недавно сохран. изобр. (Recently Saved Images).

Вы сможете открыть и использовать изображения, которые были недавно отсканированы или импортированы, вложены в электронные письма или отправлены в приложение.

➔ [Окно Просм. и использ. \(View & Use\)](#)

-  **(Переключить режим)**  
Переключение на экран режима быстрого запуска. На экране режима быстрого запуска можно одновременно выполнить несколько действий, от сканирования до сохранения и других действий, просто щелкнув соответствующий значок.  
➔ [Окно режима быстрого запуска](#)
- **Показывать это окно при запуске (Show this window at startup)**  
Установите этот флажок, чтобы при запуске открывалось главное меню. Если флажок не установлен, откроется окно, использовавшееся последним.
- **Параметры (Preferences)**  
Откроется диалоговое окно Параметры (Preferences). В диалоговом окне Параметры (Preferences) можно настроить дополнительные параметры программы MP Navigator EX.  
➔ [Диалоговое окно Параметры \(Preferences\)](#)
-  **(Руководство)**  
Открытие данного Руководства.

### Связанные разделы

- ▶ [Открытие сохраненных в компьютере изображений](#)

[Наверх](#)↑



## Расширенное руководство

Расширенное руководство > Сканирование > Сканирование с помощью поставляемых приложений > Окна программы MP Navigator EX > Вкладка Специальное сканирование с помощью быстрого запуска (Custom Scan with One-click)

S704

MP Navigator EX

## Вкладка Специальное сканирование с помощью быстрого запуска (Custom Scan with One-click)

На экране режима навигации выберите Быстр. запуск (One-click), чтобы вывести на экран вкладку Специальное сканирование с помощью быстрого запуска (Custom Scan with One-click).

Вы можете одновременно выполнить несколько действий, от сканирования до сохранения и других действий, просто щелкнув соответствующий значок.

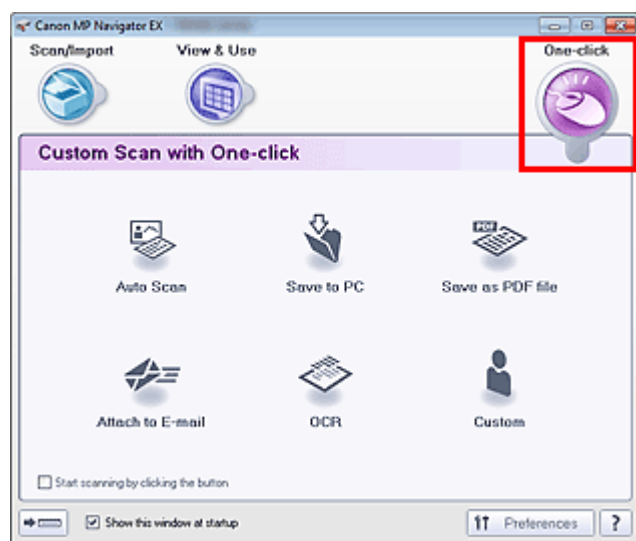

- **Автоматическое сканирование (Auto Scan)**

Сканирование документов путем автоматического определения вида документа. Формат файла устанавливается автоматически. Файлы сохраняются в компьютере.

При нажатии этого значка открывается диалоговое окно Автоматическое сканирование (Auto Scan), в котором можно задать параметры сохранения.

➔ [Диалоговое окно Автоматическое сканирование \(Auto Scan\)](#)

- **Сохранение на компьютер (Save to PC)**

Сканирование документов или фотографий и их сохранение на компьютере. Вид документа может определяться автоматически.

При нажатии этого значка открывается диалоговое окно Сохранить (Save), позволяя задать параметры сканирования/сохранения.

➔ [Диалоговое окно Сохранить \(Save\) \(окно режима быстрого запуска\)](#)

- **Сохранение в виде PDF-файла (Save as PDF file)**

Сканирование документов и сохранение их в виде PDF-файлов.

При нажатии этого значка открывается диалоговое окно PDF, позволяя задать параметры сканирования/сохранения и параметры приложения.

➔ [Диалоговое окно PDF](#)

- **Вложение в эл. письмо (Attach to E-mail)**

Сканирование документов или фотографий и вложение их в электронное письмо.

При нажатии этого значка открывается диалоговое окно Почта (Mail), позволяя задать параметры сканирования/сохранения и параметры программы электронной почты.

➔ [Диалоговое окно Почта \(Mail\)](#)

- **OCR**

Сканирование текстовых документов с последующим извлечением текста и отображением его в

программе Блокнот (поставляется с ОС Windows).

При нажатии этого значка открывается диалоговое окно OCR, позволяя задать параметры сканирования/сохранения.

➔ [Диалоговое окно OCR](#)

- **Другое (Custom)**

Сканирование документов/фото и их открытие в указанном приложении. Вид документа может определяться автоматически.

При нажатии этого значка открывается диалоговое окно Другое (Custom), позволяя задать параметры сканирования/сохранения и параметры приложения.

➔ [Диалоговое окно Другое \(Custom\)](#)

- **Пуск сканирования нажатием этой кнопки (Start scanning by clicking the button)**

Установите этот флажок и нажмите значок для немедленного начала сканирования.



(Переключить режим)

Переключение в режим быстрого запуска. Открывается окно режима быстрого запуска.

➔ [Окно режима быстрого запуска](#)

- **Показывать это окно при запуске (Show this window at startup)**

Установите этот флажок, чтобы при запуске открывалось главное меню. Если флажок не установлен, откроется окно, использовавшееся последним.

- **Параметры (Preferences)**

Откроется диалоговое окно Параметры (Preferences). В диалоговом окне Параметры (Preferences) можно настроить дополнительные параметры программы MP Navigator EX.

➔ [Диалоговое окно Параметры \(Preferences\)](#)



(Руководство)

Открытие данного Руководства.

## **Внимание!**

- Если при сканировании в диалоговом окне Сохранить (Save) или Другое (Custom) для параметра Вид документа (Document Type) установлено значение Автоматический режим (Auto Mode), действуют указанные ниже ограничения.  
Если требуется преобразовать текст в отсканированном изображении в текстовые данные, укажите значение параметра Вид документа (Document Type) (не выбирайте вариант Автоматический режим (Auto Mode)).

## Связанные разделы

- ▶ [Удобное сканирование с помощью быстрого запуска](#)

[Наверх](#) 

## Расширенное руководство

Расширенное руководство > Сканирование > Сканирование с помощью поставляемых приложений > Окна программы MP Navigator EX > Экран Автоматическое сканирование (Auto Scan) (окно Сканир./имп. (Scan/Import))

S744

MP Navigator EX

## Экран Автоматическое сканирование (Auto Scan) (окно Сканир./имп. (Scan/Import))

Выберите пункт Сканир./имп. (Scan/Import) на экране режима навигации и щелкните Авт. сканирование (Auto Scan) или щелкните Авт. сканирование (Auto Scan) в окне Сканир./имп. (Scan/Import), чтобы открыть экран Автоматическое сканирование (Auto Scan) (окно Сканир./имп. (Scan/Import)).

Откройте это окно, если нужно отсканировать документы с использованием функции автоматического определения типа документа.

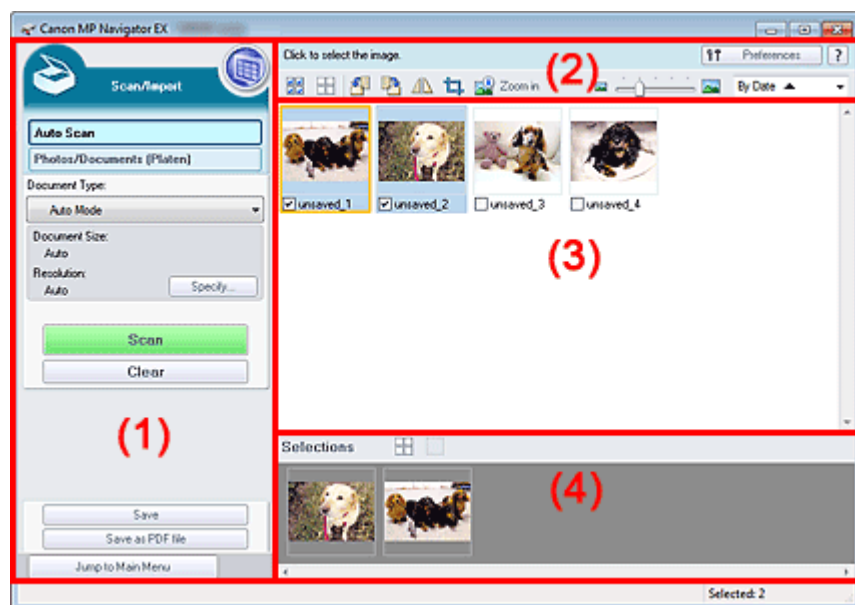

- (1) Кнопки настроек и управления
- (2) Панель инструментов
- (3) Окно эскизов
- (4) Область выбранных изображений

### • Поддерживаемые документы

Фотографии, открытки, визитные карточки, журналы, газеты, текстовые документы и диски BD/DVD/CD.

### ▶ Внимание!

- Правильное сканирование документов указанных ниже типов невозможно. Для сканирования других документов укажите тип документа.
  - Фотографии формата A4
  - Текстовые документы формата менее 2L (127 x 178 мм) (5 x 7 дюймов), например, книги в бумажном переплете с отрезанным корешком.
  - Документы, напечатанные на тонкой белой бумаге.
  - Длинные узкие документы, например, панорамные фотографии.
- ➔ Сканирование фотографий и документов
- Этикетки дисков с отражающей поверхностью могут сканироваться неправильно.
- Правильно устанавливайте документы в соответствии с типом сканируемого документа. В противном случае документы могут быть отсканированы неправильно. Сведения о порядке установки документов см. в разделе « Установка документов ».

## Примечание.

- Чтобы уменьшить эффект муара, откройте экран « [Экран Фото/документы \(планшет\) \(Photos/Documents \(Platen\)\) \(окно Сканир./имп. \(Scan/Import\)\)](#) » и установите для параметра Вид документа (Document Type) значение Журнал (цветной) (Magazine(Color)).

## Кнопки настроек и управления

-  (Просм. и использ.)  
Нажмите, чтобы открыть изображения и PDF-файлы, сохраненные в вашем компьютере. Откроется окно Просм. и использ. (View & Use).  
➔ [Окно Просм. и использ. \(View & Use\)](#)
- **Автоматическое сканирование (Auto Scan)**  
Отображение экрана сканирования документов с использованием функции автоматического определения типа документа и других параметров.
- **Фото/документы (планшет) (Photos/Documents (Platen))**  
Нажмите, чтобы отсканировать фотографии, документы, журналы и другие печатные материалы. Появляется окно для сканирования фотографий и документов.  
➔ [Экран Фото/документы \(планшет\) \(Photos/Documents \(Platen\)\) \(окно Сканир./имп. \(Scan/Import\)\)](#)
- **Вид документа (Document Type)**  
Установлено значение Автоматический режим (Auto Mode).
- **Задать... (Specify...)**  
Установите, нужно ли применять необходимые исправления в соответствии с типом документа.  
➔ [Диалоговое окно Параметры сканирования \(Scan Settings\) \(Автоматическое сканирование\)](#)
- **Сканир. (Scan)**  
Начинается сканирование.
- **Очистить (Clear)**  
Удаление всех изображений из окна эскизов.











## Примечание.

- Изображения, не сохраненные на компьютере, будут удалены. Чтобы сохранить важные изображения, используйте команду Сохранить (Save) или другие способы сохранения, прежде чем нажать кнопку Очистить (Clear).

- **Сохранить (Save)**  
Сохранение выбранных изображений. Нажмите для открытия диалогового окна Сохранить (Save) и задания параметров сохранения.  
➔ [Диалоговое окно Сохранить \(Save\)](#)
- **Сохранение в виде PDF-файла (Save as PDF file)**  
Сохранение выбранных изображений в виде PDF-файлов. Нажмите для открытия диалогового окна Сохранение в виде PDF-файла (Save as PDF file) и задания параметров сохранения.  
➔ [Диалоговое окно Сохранение в виде PDF-файла \(Save as PDF file\)](#)
- **Переход в главное меню (Jump to Main Menu)**  
Переход в главное меню.

## Панель инструментов

- **Параметры (Preferences)**  
Откроется диалоговое окно Параметры (Preferences). В диалоговом окне Параметры (Preferences) можно настроить дополнительные параметры программы MP Navigator EX.  
➔ [Диалоговое окно Параметры \(Preferences\)](#)

-  **(Руководство)**  
Открытие данного Руководства.
- **Инструменты редактирования**
  -  **(Выбрать все)**  
Выбор всех изображений в окне эскизов.
  -  **(Отменить все)**  
Отмена выбора всех изображений в окне эскизов.
  -  **(Поворот влево)**  
Поворот выбранного изображения (с оранжевым контуром) на 90° против часовой стрелки.
  -  **(Поворот вправо)**  
Поворот выбранного изображения (с оранжевым контуром) на 90° по часовой стрелке.
  -  **(Переворот)**  
Переворот выбранного изображения (с оранжевым контуром) по горизонтали.
  -  **(Обрезка)**  
Обрезка выбранного изображения (с оранжевым контуром). «Обрезка» — это процедура выбора области изображения, которую нужно сохранить, с исключением остальных частей. Нажмите эту кнопку, чтобы открыть окно Рамка (Crop) и задать рамку обрезки.
  -  **Крупнее (Zoom in)**  
Увеличение выбранного изображения (с оранжевым контуром). Изображение можно также увеличить, дважды щелкнув его мышью.
  -  **(Размер отображения)**  
Изменение размера изображений в окне эскизов.
  -  **(Сортировать по)**  
Сортировка изображений в окне эскизов по категории или по дате (в восходящем или нисходящем порядке).

## Окно эскизов

- **Окно эскизов**  
Отображаются отсканированные изображения.  
При установке флажка у изображения это изображения появляется в области выбранных изображений.

### **Примечание.**

- Эскизы могут отображаться в виде символа "?", если недостаточно памяти для отображения изображений.



## Если изображения отсортированы по параметру Категории (Categories)

- **Закрыть все (Close All) / Открыть все (Open All)**  
Можно скрыть или показать все изображения в отображаемых категориях.
  - **Закрыть все (Close All)**  
Скрытие всех изображений.
  - **Открыть все (Open All)**  
Отображение всех изображений.

### **Примечание.**

- При нажатии **Заккрыть все (Close All)** вид кнопки меняется на **Открыть все (Open All)**.

### **Область выбранных изображений**

-  **(Отменить все)**  
Отмена выбора всех изображений в области выбранных изображений.
-  **(Отмена выбора)**  
Отмена выбора выделенного изображения (с оранжевым контуром) в области выбранных изображений.
- **Область выбранных изображений**  
Отображаются изображения, выбранные в окне эскизов.

### **Связанные разделы**

- ▶ [Удобное сканирование с использованием функции автоматического сканирования](#)

[Наверх](#)↑

## Расширенное руководство

Расширенное руководство > Сканирование > Сканирование с помощью поставляемых приложений > Окна программы MP Navigator EX > Диалоговое окно Параметры сканирования (Scan Settings) (Автоматическое сканирование)

S745

MP Navigator EX

## Диалоговое окно Параметры сканирования (Scan Settings) (Автоматическое сканирование)

Диалоговое окно Параметры сканирования (Scan Settings) открывается с помощью кнопки Задать... (Specify...) в окне Сканир./имп. (Scan/Import).

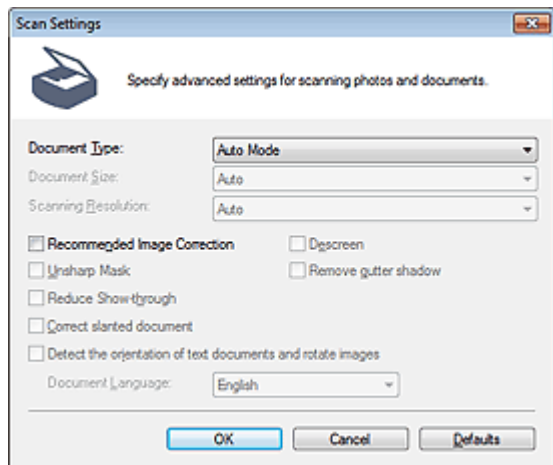

- **Вид документа (Document Type)**

Установлено значение Автоматический режим (Auto Mode).

### Внимание!

- Правильно устанавливайте документы в соответствии с типом сканируемого документа. В противном случае документы могут быть отсканированы неправильно. Сведения о порядке установки документов см. в разделе « [Установка документов](#) ».

- **Реком. коррекция изображений (Recommended Image Correction)**

Установите этот флажок для автоматического применения коррекций в соответствии с видом документа.

### Внимание!

- Если этот флажок установлен, файлы можно сохранять только в формате JPEG/Exif или PDF.
- Если этот флажок установлен, сканирование может выполняться дольше, чем обычно.
- Цветовой тон может измениться по сравнению с исходным изображением вследствие коррекции. В этом случае снимите флажок и выполните сканирование.

- **По умолчанию (Defaults)**

Восстановите параметры по умолчанию.

[Наверх](#) ↑

## Расширенное руководство

Расширенное руководство > Сканирование > Сканирование с помощью поставляемых приложений > Окна программы MP Navigator EX > Экран Фото/документы (планшет) (Photos/Documents (Platen)) (окно Сканир./имп. (Scan/Import))

S708

MP Navigator EX

## Экран Фото/документы (планшет) (Photos/Documents (Platen)) (окно Сканир./имп. (Scan/Import))

Выберите команду Сканир./имп. (Scan/Import) на экране режима навигации и щелкните Фото/документы (планшет) (Photos/Documents (Platen)) или Фото/документы (планшет) (Photos/Documents (Platen)) в окне Сканир./имп. (Scan/Import), чтобы открыть экран Фото/документы (планшет) (Photos/Documents (Platen)) (окно Сканир./имп. (Scan/Import)).

Откройте это окно, если нужно отсканировать документы с рабочей поверхности.

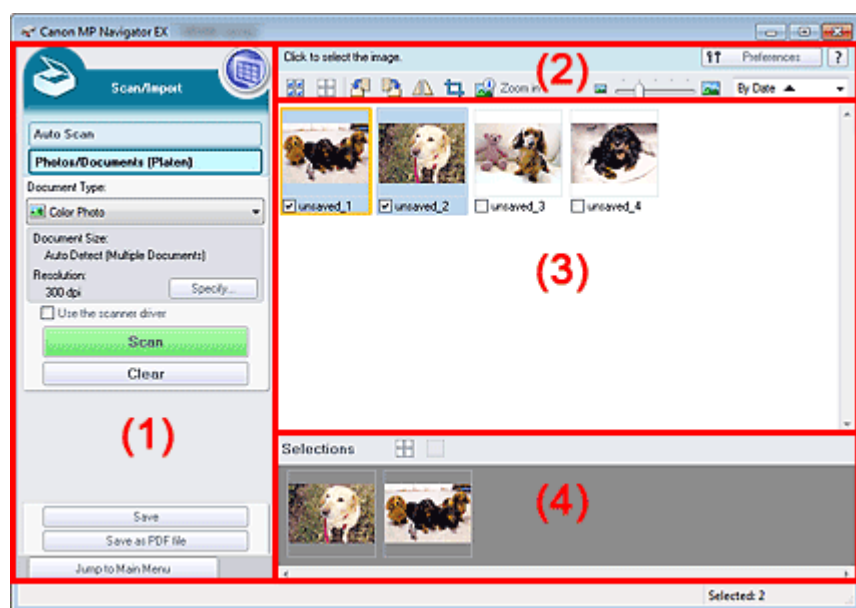

- (1) Кнопки настроек и управления
- (2) Панель инструментов
- (3) Окно эскизов
- (4) Область выбранных изображений

### Кнопки настроек и управления

-  (Просм. и использ.)
  - Нажмите, чтобы открыть изображения и PDF-файлы, сохраненные в вашем компьютере. Откроется окно Просм. и использ. (View & Use).
  - ➔ Окно Просм. и использ. (View & Use)
- **Автоматическое сканирование (Auto Scan)**
  - Щелкните, если нужно отсканировать документы с использованием функции автоматического определения типа документа и других параметров. Отобразится экран сканирования с функцией автоматического сканирования.
  - ➔ Экран Автоматическое сканирование (Auto Scan) (окно Сканир./имп. (Scan/Import))
- **Фото/документы (планшет) (Photos/Documents (Platen))**
  - Отображение экрана для сканирования фотографий, документов и других печатных материалов.



- **Вид документа (Document Type)**

Выберите вид сканируемого документа.

Сканирование фотографий: Цветная фотография (Color Photo) или Черно-белая фотография (Black and White Photo)

Сканирование текстовых документов: Цветной документ (Color Document), Черно-белый документ (Black and White Document) или Текст (OCR) (Text(OCR))

Сканирование журналов: Журнал (цветной) (Magazine(Color))

### **Внимание!**

- Выбрать параметр Вид документа (Document Type) нельзя, если установлен флажок **Использ. драйвер сканера (Use the scanner driver)**.

- **Задать... (Specify...)**

Укажите размер документа, разрешение и другие дополнительные параметры сканирования.

➔ [Диалоговое окно Параметры сканирования \(Scan Settings\) \(фотографии/документы\)](#)

### **Внимание!**

- Кнопка **Задать... (Specify...)** недоступна, если установлен флажок **Использ. драйвер сканера (Use the scanner driver)**.

- **Использ. драйвер сканера (Use the scanner driver)**

Установите этот флажок, если хотите сканировать с помощью программы ScanGear (драйвера сканера). Используйте программу ScanGear для коррекции изображений и настройки цветов при сканировании.

- **Сканир. (Scan)**

Начинается сканирование.

### **Примечание.**

- При установке флажка **Использ. драйвер сканера (Use the scanner driver)** вместо этой кнопки отображается кнопка **Открыть драйвер сканера (Open Scanner Driver)**.

- **Открыть драйвер сканера (Open Scanner Driver)**

Запускается программа ScanGear.

Подробнее окна программы ScanGear рассматриваются в разделе « [Окна программы ScanGear \(драйвера сканера\)](#) ».

### **Примечание.**

- При снятии флажка **Использ. драйвер сканера (Use the scanner driver)** вместо этой кнопки отображается кнопка **Сканир. (Scan)**.

- **Очистить (Clear)**

Удаление всех изображений из окна эскизов.

### **Примечание.**

- Изображения, не сохраненные на компьютере, будут удалены. Чтобы сохранить важные изображения, используйте команду **Сохранить (Save)** или другие способы сохранения, прежде чем нажать кнопку **Очистить (Clear)**.

- **Сохранить (Save)**

Сохранение выбранных изображений. Нажмите для открытия диалогового окна **Сохранить (Save)** и задания параметров сохранения.

➔ [Диалоговое окно Сохранить \(Save\)](#)

- **Сохранение в виде PDF-файла (Save as PDF file)**

Сохранение выбранных изображений в виде PDF-файлов. Нажмите для открытия диалогового окна **Сохранение в виде PDF-файла (Save as PDF file)** и задания параметров сохранения.

➔ [Диалоговое окно Сохранение в виде PDF-файла \(Save as PDF file\)](#)

- **Переход в главное меню (Jump to Main Menu)**

Переход в главное меню.

## Панель инструментов

- **Параметры (Preferences)**

Открывается диалоговое окно Параметры (Preferences). В диалоговом окне Параметры (Preferences) можно настроить дополнительные параметры программы MP Navigator EX.

➔ Диалоговое окно Параметры (Preferences)

-  **(Руководство)**

Открытие данного Руководства.

- **Инструменты редактирования**

-  **(Выбрать все)**

Выбор всех изображений в окне эскизов.

-  **(Отменить все)**

Отмена выбора всех изображений в окне эскизов.

-  **(Поворот влево)**

Поворот выбранного изображения (с оранжевым контуром) на 90° против часовой стрелки.

-  **(Поворот вправо)**

Поворот выбранного изображения (с оранжевым контуром) на 90° по часовой стрелке.

-  **(Переворот)**

Переворот выбранного изображения (с оранжевым контуром) по горизонтали.

-  **(Обрезка)**

Обрезка выбранного изображения (с оранжевым контуром). «Обрезка» — это процедура выбора области изображения, которую нужно сохранить, с исключением остальных частей. Нажмите эту кнопку, чтобы открыть окно Рамка (Crop) и задать рамку обрезки.

-  **Крупнее (Zoom in)**

Увеличение выбранного изображения (с оранжевым контуром). Изображение можно также увеличить, дважды щелкнув его мышью.

-  **(Размер отображения)**

Изменение размера изображений в окне эскизов.

-  **(Сортировать по)**

Сортировка изображений в окне эскизов по категории или по дате (в восходящем или нисходящем порядке).

## Окно эскизов

- **Окно эскизов**

Отображаются отсканированные изображения.

При установке флажка у изображения это изображения появляется в области выбранных изображений.

### **Примечание.**

- Эскизы могут отображаться в виде символа "?", если недостаточно памяти для отображения изображений.

## Если изображения отсортированы по параметру Категории (Categories)

- **Закрыть все (Close All) / Открыть все (Open All)**



Можно скрыть или показать все изображения в отображаемых категориях.

- **Заккрыть все (Close All)**  
Скрытие всех изображений.
- **Открыть все (Open All)**  
Отображение всех изображений.

#### **Примечание.**

- При нажатии **Заккрыть все (Close All)** вид кнопки меняется на **Открыть все (Open All)**.

### **Область выбранных изображений**

-  **(Отменить все)**  
Отмена выбора всех изображений в области выбранных изображений.
-  **(Отмена выбора)**  
Отмена выбора выделенного изображения (с оранжевым контуром) в области выбранных изображений.
- **Область выбранных изображений**  
Отображаются изображения, выбранные в окне эскизов.

### **Связанные разделы**

- ▶ Сканирование фотографий и документов

[Наверх](#) 

## Расширенное руководство

Расширенное руководство > Сканирование > Сканирование с помощью поставляемых приложений > Окна программы MP Navigator EX > Диалоговое окно Параметры сканирования (Scan Settings) (фотографии/документы)

S713

MP Navigator EX

## Диалоговое окно Параметры сканирования (Scan Settings) (фотографии/документы)

Диалоговое окно Параметры сканирования (Scan Settings) открывается с помощью кнопки Задать... (Specify...) в окне Сканир./имп. (Scan/Import).

В диалоговом окне Параметры сканирования (Scan Settings) можно задавать дополнительные параметры сканирования.

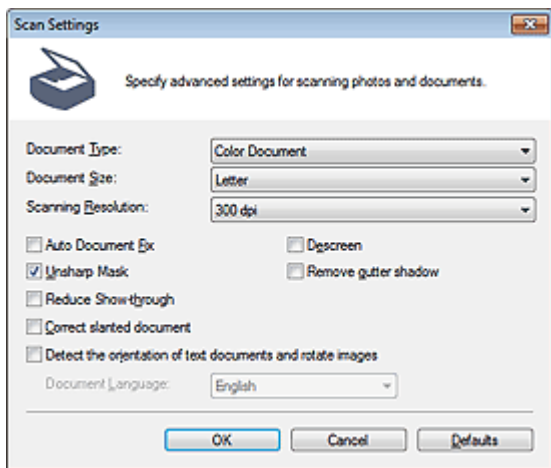

### • Вид документа (Document Type)

Выберите вид сканируемого документа.

Сканирование фотографий: Цветная фотография (Color Photo) или Черно-белая фотография (Black and White Photo)

Сканирование текстовых документов: Цветной документ (Color Document), Черно-белый документ (Black and White Document) или Текст (OCR) (Text(OCR))

Сканирование журналов: Журнал (цветной) (Magazine(Color))

### ▶ **Внимание!**

- Нельзя выбрать параметр Текст (OCR) (Text(OCR)), когда установлен флажок Сжатие отсканированных изображений при передаче (Compress scanned images when transferring) на вкладке **Общие (General)** диалогового окна Параметры (Preferences).

### • Размер документа (Document Size)

Выберите размер сканируемого документа.

При выборе размера Другое (Custom) откроется окно, позволяющее указать размер документа. Выберите Единицы (Units), затем введите значения Ширина (Width) и Высота (Height) и нажмите кнопку ОК (OK).

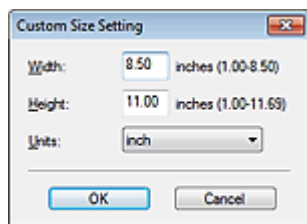

### ▶ **Внимание!**

- При выборе варианта Автоматическое определение (Auto Detect) изображение может быть отсканировано в неправильном положении или с неправильным размером. В этом случае измените размер в соответствии с фактическим форматом документа (A4, Letter и т. п.) и совместите угол документа с углом планшета, отмеченным стрелкой (меткой совмещения).
- Если в списке Вид документа (Document Type) выбрано значение Текст (OCR) (Text(OCR)), нельзя выбрать значения Автоопред. (несколько докум.) (Auto Detect (Multiple Documents)) или Автоматическое определение (Auto Detect).

#### ● Разрешение сканирования (Scanning Resolution)

Выберите разрешающую способность для сканирования документов.

➔ Разрешение



#### Примечание.

- Если для параметра Вид документа (Document Type) выбрано значение Текст (OCR) (Text(OCR)), можно задать следующие значения разрешения.  
300 dpi / 400 dpi

#### ● Автоматическое исправление документов (Auto Photo Fix) / Автоматическое исправление документов (Auto Document Fix)

Отображаемые элементы отличаются в зависимости от настройки Вид документа (Document Type).

##### ● Автоматическое исправление документов (Auto Photo Fix)

Отображается, если для параметра Вид документа (Document Type) задано значение Цветная фотография (Color Photo). Установите этот флажок для установки автоматического анализа полученного снимка (пейзаж, ночная съемка и др.) и применения соответствующих коррекций.

##### ● Автоматическое исправление документов (Auto Document Fix)

Отображается, если для параметра Вид документа (Document Type) выбрано значение Цветной документ (Color Document), Черно-белый документ (Black and White Document) или Журнал (цветной) (Magazine(Color)). Установите этот флажок для обеспечения большего удобства при чтении путем повышения четкости текста документа или журнала.



#### Внимание!

- Если этот флажок установлен, файлы можно сохранять только в формате JPEG/Exif или PDF.
- Если этот флажок установлен, сканирование может выполняться дольше, чем обычно.
- Этот флажок невозможно установить, если для параметра Вид документа (Document Type) выбрано значение Черно-белая фотография (Black and White Photo) или Текст (OCR) (Text(OCR)).
- Нельзя установить этот флажок, когда установлен флажок Сжатие отсканированных изображений при передаче (Compress scanned images when transferring) на вкладке «[Общие \(General\)](#)» диалогового окна Настройка (Preferences).
- Цветовой тон может измениться по сравнению с исходным изображением вследствие коррекции. В этом случае снимите флажок и выполните сканирование.

#### ● Убрать растр (Descreen)

Установите этот флажок для уменьшения муара.

При печати фотографий и рисунков изображение формируется из мелких точек. Муар проявляется в виде неравномерных градаций или полос, появляющихся при сканировании фотографий или рисунков, напечатанных мелкими точками. Функция Убрать растр (Descreen) предназначена для устранения эффекта муара.



#### Внимание!

- Этот флажок нельзя установить, если в списке Вид документа (Document Type) выбрано значение Цветная фотография (Color Photo), Черно-белая фотография (Black and White Photo) или Текст (OCR) (Text(OCR)).



#### Примечание.

- Когда включена функция Убрать растр (Descreen), сканирование выполняется дольше, чем обычно.

- **Скрыть нечеткость (Unsharp Mask)**

Установите этот флажок для подчеркивания контуров объектов и повышения резкости изображения.

### **Внимание!**

- Этот флажок нельзя установить, если в списке Вид документа (Document Type) выбрано значение Текст (OCR) (Text(OCR)).

- **Удаление тени от переплета (Remove gutter shadow)**

Установите этот флажок для устранения тени, которая появляется между страницами при сканировании раскрытых буклетов.

### **Внимание!**

- Этот флажок невозможно установить, если для параметра Размер документа (Document Size) задано значение Автоматическое определение (Auto Detect), Автоопред. (несколько докум.) (Auto Detect (Multiple Documents)) или «Режим сшивки» (Stitch Assist).
- Нельзя установить этот флажок, когда установлен флажок Сжатие отсканированных изображений при передаче (Compress scanned images when transferring) на вкладке «[Общие \(General\)](#)» диалогового окна Настройка (Preferences).
- При сканировании выровняйте угол документа по стрелке (метке выравнивания) на рабочей поверхности.

### **Примечание.**

- Используйте вкладку Расш. режим (Advanced Mode) программы ScanGear (драйвера сканера) для коррекции тени от переплета при сканировании документов нестандартных размеров или при задании особых рамок обрезки.  
Для получения дополнительных сведений см. раздел «[Корр. тени от перепл. \(Gutter Shadow Correction\)](#)».

- **Уменьшение просвечивания (Reduce Show-through)**

Установите этот флажок для повышения резкости текста документа или уменьшения просвечивания в газетах.

### **Внимание!**

- Этот флажок нельзя установить, если в списке Вид документа (Document Type) выбрано значение Цветная фотография (Color Photo), Черно-белая фотография (Black and White Photo) или Текст (OCR) (Text(OCR)).

### **Примечание.**

- Установите этот флажок, если в списке Вид документа (Document Type) выбран текстовый документ и на отсканированном изображении заметны фрагменты, просвечивающие с обратной стороны.

- **Корректировать документы с наклоном (Correct slanted document)**

Установите этот флажок, чтобы определить свойства отсканированного текста и исправить наклон документа (в пределах от -0,1 до -10 градусов или от +0,1 до +10 градусов).

### **Внимание!**

- Этот флажок невозможно установить, если в списке Вид документа (Document Type) выбрано значение Цветная фотография (Color Photo) или Черно-белая фотография (Black and White Photo).
- Этот флажок нельзя установить, если в списке Размер документа (Document Size) выбрано значение "Режим сшивки".
- Наклон документов следующих видов не всегда можно исправить, поскольку не удастся правильно определить свойства текста.
  - Документы, в которых текстовые строки наклонены больше, чем на 10 градусов, или угол наклона меняется от строки к строке.
  - Документы, содержащие текст, расположенный как вертикально, так и горизонтально.
  - Документы с очень крупным или очень мелким шрифтом.

- Документы с небольшим количеством текста.
- Документы, содержащие рисунки или изображения
- Рукописные документы
- Документы, содержащие как вертикальные, так и горизонтальные линии (таблицы).

### Примечание.

- Когда включена функция **Корректировать документы с наклоном (Correct slanted document)**, сканирование выполняется дольше, чем обычно.

#### ● **Определение ориентации текстовых документов и поворот изображений (Detect the orientation of text documents and rotate images)**

Установите этот флажок, чтобы ориентация документа определялась по отсканированному тексту и отсканированное изображение поворачивалось так, чтобы его ориентация была правильной. Выберите язык сканируемого документа в списке **Язык документа (Document Language)**.

### **Внимание!**

- Этот флажок невозможно установить, если в списке **Вид документа (Document Type)** выбрано значение **Цветная фотография (Color Photo)** или **Черно-белая фотография (Black and White Photo)**.
- Этот флажок нельзя установить, если в списке **Размер документа (Document Size)** выбрано значение "Режим сшивки".
- Эта функция может не работать должным образом, в зависимости от языка документа. Поддерживаются только текстовые документы, написанные на языках, которые можно выбрать в списке **Язык документа (Document Language)**.
- Ориентацию документов следующих видов не всегда можно исправить, поскольку не удастся правильно определить свойства текста. В этом случае выберите отсканированное изображение в окне эскизов « **Экран Фото/документы (планшет) (Photos/Documents (Platen)) (окно Сканир./имп. (Scan/Import))** » и поверните это изображение с помощью инструментов редактирования.
  - Разрешение вне диапазона 300–600 dpi.
  - Размер шрифта вне диапазона 8–48 пунктов.
  - Документы, содержащие специальные шрифты, эффекты, текст, набранный курсивом или написанный от руки
  - Документы с узорным фоном.

### Примечание.

- Если включена функция **Определение ориентации текстовых документов и поворот изображений (Detect the orientation of text documents and rotate images)**, сканирование выполняется дольше, чем обычно.

#### ● **Язык документа (Document Language)**

Выберите язык сканируемого документа.

### **Внимание!**

- Этот флажок невозможно установить, если в списке **Вид документа (Document Type)** выбрано значение **Цветная фотография (Color Photo)** или **Черно-белая фотография (Black and White Photo)**.
- Этот флажок нельзя установить, если в списке **Размер документа (Document Size)** выбрано значение "Режим сшивки".

#### ● **По умолчанию (Defaults)**

Восстановите параметры по умолчанию.



## Расширенное руководство

Расширенное руководство > Сканирование > Сканирование с помощью поставляемых приложений > Окна программы MP Navigator EX > Диалоговое окно Сохранить (Save)

S716

MP Navigator EX

## Диалоговое окно Сохранить (Save)

Диалоговое окно Сохранить (Save) открывается с помощью кнопки Сохранить (Save) в окне Сканир./имп. (Scan/Import).

В диалоговом окне Сохранить (Save) можно задать параметры для сохранения изображений в компьютер.

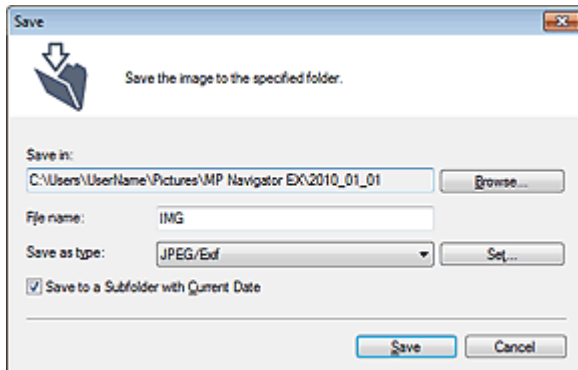

- **Место сохранения (Save in)**

В этом поле отображается имя папки для сохранения отсканированных изображений. Чтобы указать другую папку, нажмите кнопку Обзор... (Browse...).

По умолчанию отсканированные изображения сохраняются в следующих папках.

Windows 7: папка MP Navigator EX в папке Мои рисунки (My Pictures)

Windows Vista: папка MP Navigator EX в папке Рисунки (Pictures)

Windows XP: папка MP Navigator EX в папке Мои рисунки (My Pictures)

- **Имя файла (File name)**

Введите имя графического файла, который нужно сохранить (до 64 знаков). При сохранении нескольких файлов к имени каждого файла добавляются 4 цифры.

- **Тип файла (Save as type)**

Выберите тип файла для сохранения отсканированных изображений.

Выберите JPEG/Exif, TIFF или BMP.

### Внимание!

- Невозможно выбрать тип файла JPEG/Exif, если в списке Вид документа (Document Type) выбрано значение Текст (OCR) (Text(OCR)).
- Невозможно выбрать JPEG/Exif, если установлено значение Черно-белое (Black and White) для параметра Цветной режим (Color Mode) на вкладке Расш. режим (Advanced Mode) программы ScanGear (драйвер сканера).

- **Задать... (Set...)**

#### Если для параметра Тип файла (Save as type) задано значение JPEG/Exif

Вы можете задать тип сжатия для JPEG-файлов. Выберите значение Высокое (слабое сжатие) (High(Low Compression)), Стандартное (Standard) или Низкое (сильное сжатие) (Low(High Compression)).

### Внимание!

- Этот параметр недоступен, когда установлен флажок Сжатие отсканированных изображений при передаче (Compress scanned images when transferring) на « [Вкладка Общие \(General\)](#) » диалогового окна Параметры (Preferences).



- **Сохранить во вложенную папку с сегодняшней датой (Save to a Subfolder with Current Date)**

Установите этот флажок, чтобы создать в папке, заданной параметром Место сохранения (Save in), новую папку с текущей датой и сохранить в нее отсканированные изображения. Создается вложенная папка с именем в формате "2010\_01\_01" (Год\_Месяц\_Дата).

Если этот флажок не установлен, файлы будут сохраняться в папку, указанную в параметре Место сохранения (Save in).

[Наверх](#)↑

## Расширенное руководство

Расширенное руководство > Сканирование > Сканирование с помощью поставляемых приложений > Окна программы MP Navigator EX > Диалоговое окно Сохранение в виде PDF-файла (Save as PDF file)

S717

**MP Navigator EX**

## Диалоговое окно Сохранение в виде PDF-файла (Save as PDF file)

Диалоговое окно Сохранение в виде PDF-файла (Save as PDF file) позволяет настроить дополнительные параметры для сохранения отсканированных изображений в виде PDF-файлов. Можно сохранять несколько документов в виде одного PDF-файла или можно добавлять страницы в PDF-файлы, созданные с помощью программы MP Navigator EX.

### Внимание!

- Отсканированные документы, размер которых превышает 10 501 пикселей по вертикали и горизонтали, сохранить нельзя.

### Если открыть из окна Сканир./имп. (Scan/Import)

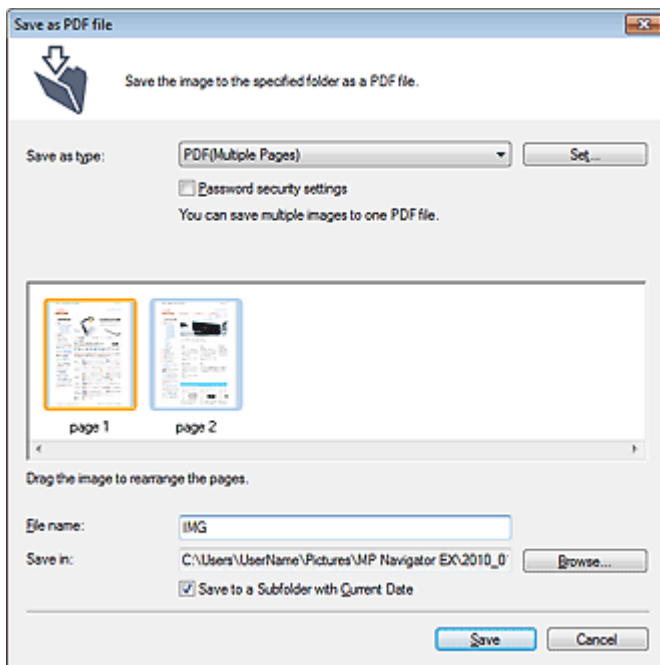

### Если открыть из окна Просм. и использ. (View & Use)

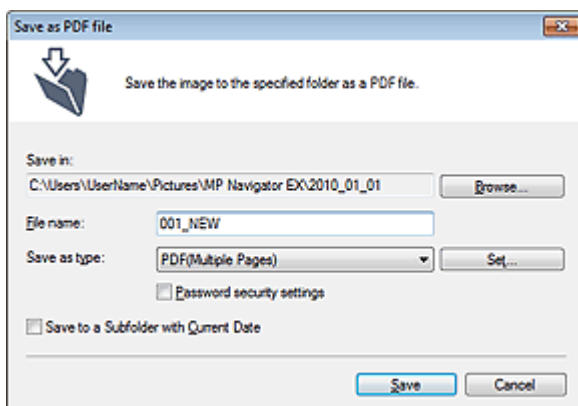

- **Тип файла (Save as type)**

Выберите PDF в качестве типа файла, для сохранения отсканированных изображений.

- **PDF**

Сохранение каждого выбранного изображения в отдельный PDF-файл.

- **PDF (многостраничный) (PDF(Multiple Pages))**

Сохранение нескольких изображений в виде одного PDF-файла.

### **Примечание.**

- Тип файла PDF (многостраничный) (PDF(Multiple Pages)) отображается в списке, если выбрано несколько изображений.

- **PDF (добавление страницы) (PDF(Add Page))**

Добавление отсканированных изображений в PDF-файл. Изображения добавляются в конец PDF-файла. Нельзя изменить порядок страниц в PDF-файле, в который добавляются изображения.

### **Внимание!**

- Добавление изображений возможно только в PDF-файлы, созданные программой MP Navigator EX. PDF-файлы, созданные другими приложениями, задать невозможно. Если PDF-файлы редактировались в других приложениях, то их также нельзя задать.
- Если открыть из окна Просм. и использ. (View & Use), нельзя выбрать пункт PDF (добавление страницы) (PDF(Add Page)).
- При редактировании PDF-файлов, защищенных паролем, пароли удаляются. Заново установите пароли.  
➔ [Задание паролей для PDF-файлов](#)

- **Задать... (Set...)**

Задайте дополнительные параметры для создания PDF-файлов. Подробнее см. раздел «[Диалоговое окно Параметры PDF \(PDF Settings\)](#)».

- **Настройки защиты паролем (Password security settings)**

Установите этот флажок для открытия диалогового окна Настройки защиты паролем (Password Security -Settings), в котором можно задать пароли для открытия, редактирования и печати созданных PDF-файлов.

➔ [Задание паролей для PDF-файлов](#)

- **Добавить в (Add to)**

Этот параметр отображается, когда для параметра Тип файла (Save as type) выбрано значение PDF (добавление страницы) (PDF(Add Page)) и указан PDF-файл для добавления изображений. Чтобы изменить файл, нажмите кнопку Обзор... (Browse...).

### **Внимание!**

- Добавление изображений возможно только в PDF-файлы, созданные программой MP Navigator EX. PDF-файлы, созданные другими приложениями, задать невозможно. Если PDF-файлы редактировались в других приложениях, то их также нельзя задать.

- **Имя файла (File name)**

Введите имя графического файла, который нужно сохранить (до 64 знаков). При сохранении нескольких файлов как отдельных PDF-файлов к имени каждого файла добавляются 4 цифры.

- **Место сохранения (Save in)**

В этом поле отображается имя папки для сохранения PDF-файлов. Чтобы указать другую папку, нажмите кнопку Обзор... (Browse...).

По умолчанию отсканированные изображения сохраняются в следующих папках.

Windows 7: папка MP Navigator EX в папке Мои рисунки (My Pictures)

Windows Vista: папка MP Navigator EX в папке Рисунки (Pictures)

Windows XP: папка MP Navigator EX в папке Мои рисунки (My Pictures)

- **Сохранить во вложенную папку с сегодняшней датой (Save to a Subfolder with Current Date)**

Установите этот флажок, чтобы создать в папке, заданной параметром Место сохранения

(Save in), новую папку с текущей датой и сохранить в нее отсканированные изображения.  
Создается вложенная папка с именем в формате "2010\_01\_01" (Год\_Месяц\_Дата).  
Если этот флажок не установлен, файлы будут сохраняться в папку, указанную в параметре  
Место сохранения (Save in).

[Наверх](#) ↕

## Расширенное руководство

Расширенное руководство > Сканирование > Сканирование с помощью поставляемых приложений > Окна программы MP Navigator EX > Диалоговое окно Параметры PDF (PDF Settings)

S736

MP Navigator EX

## Диалоговое окно Параметры PDF (PDF Settings)

В диалоговом окне Параметры PDF (PDF Settings) можно указать тип сжатия PDF и другие дополнительные параметры создания PDF-файлов.

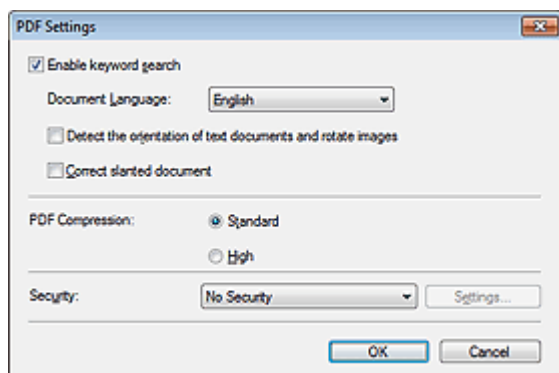

### Внимание!

- Для изображений с разрешениями вне диапазона 75–600 точек/дюйм доступен только параметр Защита (Security).

#### ● Включить поиск по ключевым словам (Enable keyword search)

Установите этот флажок, чтобы преобразовать содержащиеся в документе буквы в текстовые данные. Это позволит легко осуществлять поиск по ключевым словам.

#### ● Язык документа (Document Language)

Выберите язык сканируемого документа.

#### ● Определение ориентации текстовых документов и поворот изображений (Detect the orientation of text documents and rotate images)

Установите этот флажок, чтобы ориентация документа определялась по отсканированному тексту и отсканированное изображение поворачивалось так, чтобы его ориентация была правильной.

### Внимание!

- Эта функция может не работать должным образом, в зависимости от языка документа. Поддерживаются только текстовые документы, написанные на языках, которые можно выбрать в списке Язык документа (Document Language).
- Ориентацию документов следующих видов не всегда можно исправить, поскольку не удастся правильно определить свойства текста.
  - Разрешение вне диапазона 300–600 dpi.
  - Размер шрифта вне диапазона 8–48 пунктов.
  - Документы, содержащие специальные шрифты, эффекты, текст, набранный курсивом или написанный от руки
  - Документы с узорным фоном.

#### ● Корректировать документы с наклоном (Correct slanted document)

Установите этот флажок, чтобы определить свойства отсканированного текста и исправить наклон документа (в пределах от -0,1 до -10 градусов или от +0,1 до +10 градусов).

### Внимание!

- Наклон документов следующих видов не всегда можно исправить, поскольку не удастся правильно определить свойства текста.

- Документы, в которых текстовые строки наклонены больше, чем на 10 градусов, или угол наклона меняется от строки к строке.
- Документы, содержащие текст, расположенный как вертикально, так и горизонтально.
- Документы с очень крупным или очень мелким шрифтом.
- Документы с небольшим количеством текста.
- Документы, содержащие рисунки или изображения
- Рукописные документы
- Документы, содержащие как вертикальные, так и горизонтальные линии (таблицы).

- **Сжатие PDF (PDF Compression)**

Выбор типа сжатия для сохранения.

- **Параметр Стандартное (Standard)**

Как правило, следует выбирать это значение.

- **Высокая (High)**

Уменьшает размер файла при его сохранении, позволяя сократить нагрузку на сеть/сервер.

 **Внимание!**

- При многократном сохранении изображений PDF с высокой степенью сжатия их качество может снизиться.

 **Внимание!**

- Тип сжатия не может быть установлен, когда для параметра Цветной режим (Color Mode) установлено значение Черно-белое (Black and White).

- **Защита (Security)**

Задайте пароли для открытия, редактирования и печати созданных PDF-файлов.

 **Внимание!**

- Эта функция недоступна при автоматическом сохранении изображений после сканирования.

 **Примечание.**

- Выберите Защита паролем (Password Security) и задайте пароли в диалоговом окне Настройки защиты паролем (Password Security -Settings).  
➔ [Задание паролей для PDF-файлов](#)

[Наверх](#)↑

## Расширенное руководство

Расширенное руководство > Сканирование > Сканирование с помощью поставляемых приложений > Окна программы MP Navigator EX > Окно Просм. и использ. (View & Use)

S711

**MP Navigator EX**

### Окно Просм. и использ. (View & Use)

На экране режима навигации выберите Просм. и использ. (View & Use) и щелкните Моя камера (Отскан./имп. изоб.) (My Box (Scanned/Imported Images)), Указать папку (Specify Folder) или Недавно сохран. изобр. (Recently Saved Images) для открытия окна Просм. и использ. (View & Use).

Откройте это окно, чтобы вывести на экран или использовать отсканированные изображения или изображения, хранящиеся в компьютере.

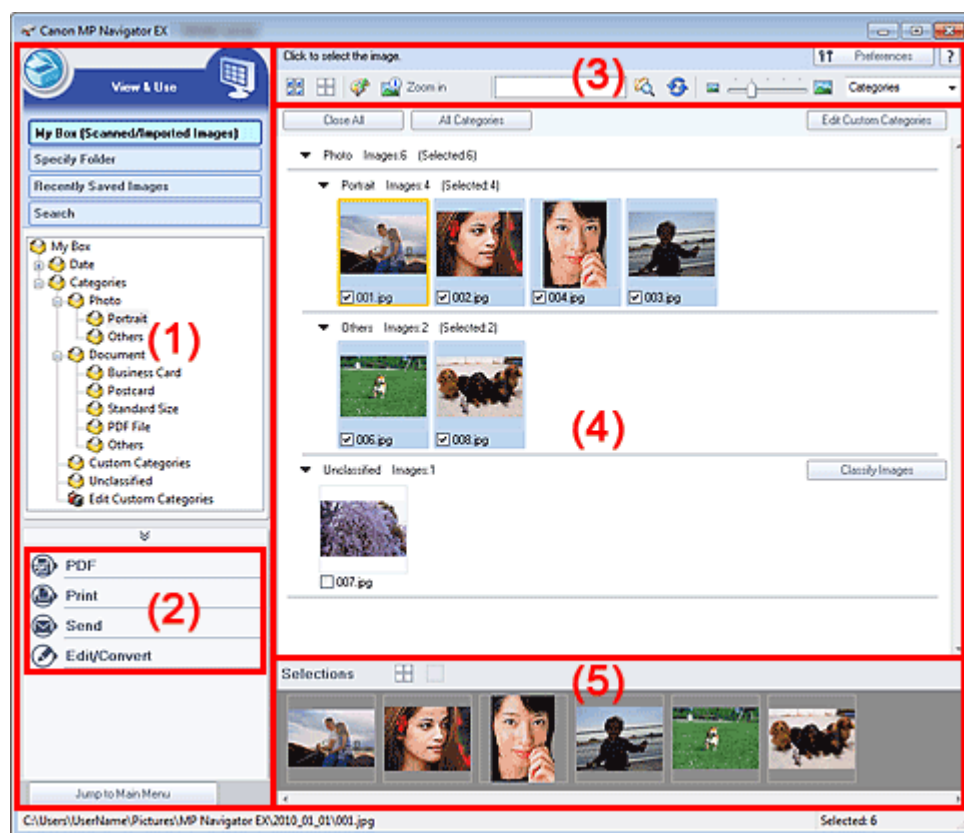

- (1) Элементы настроек отображения
- (2) Кнопки управления изображением
- (3) Панель инструментов
- (4) Окно эскизов
- (5) Область выбранных изображений

#### Внимание!

- Из PDF-файлов отображаются только те, которые созданы с помощью программы MP Navigator EX. PDF-файлы, созданные другими приложениями, не отображаются. Если PDF-файлы редактировались в других приложениях, они также не отображаются.

#### Элементы настроек отображения

-  (Сканирование/импорт)

Нажмите, чтобы отсканировать фотографии, документы, журналы и другие печатные

материалы. Откроется окно Сканир./имп. (Scan/Import).

➔ [Экран Фото/документы \(планшет\) \(Photos/Documents \(Platen\)\) \(окно Сканир./имп. \(Scan/Import\)\)](#)

- **Моя камера (Отскан./имп. изобр.) (My Box (Scanned/Imported Images))**

Здесь отображаются папки с изображениями (сгруппированные по году, году/месяцу или году/месяцу/дате) в режиме просмотра древовидной структуры папки "Моя камера". Выберите папку, чтобы вывести на экран ее содержимое в окне эскизов справа.

Дата изображения — это дата его сканирования, съемки или обновления.

- **Указать папку (Specify Folder)**

Отображение всех жестких дисков и папок в режиме просмотра структуры. Выберите папку, чтобы вывести на экран хранящиеся в ней изображения в окне эскизов.

Выбор папки и выделение имени папки с помощью указателя мыши позволят переименовать ее.

- **Недавно сохран. изобр. (Recently Saved Images)**

Изображения, недавно отсканированные/импортированные, вложенные в эл. письмо или отправленные в приложение, отображаются в дереве папок по дате. Выберите папку месяца/даты/года для отображения изображений по дате в окне эскизов справа.

Дата изображения — это дата его сканирования или отправки.

Щелкните Очистить журнал (Clear History) для отчистки всех данных (папок данных и изображений), отображаемых в Недавно сохран. изобр. (Recently Saved Images).

### **Примечание.**

- Действительные файлы изображений при этом не удаляются.

- **Поиск (Search)**

Открываются дополнительные параметры поиска.

➔ [Поиск изображений](#)

- **Переход в главное меню (Jump to Main Menu)**

Переход в главное меню.

### **Внимание!**

- Пункт Переход в главное меню (Jump to Main Menu) не отображается, если окно открыто непосредственно из программы Solution Menu EX.

## Кнопки управления изображением

- **Кнопки управления изображением**

Укажите, что нужно сделать с выбранными изображениями. Подробные сведения о каждой из кнопок см. в соответствующих разделах, ссылки на которые приведены ниже.

➔ [Создание и изменение PDF-файлов](#)

➔ [Печать документов](#)

➔ [Печать фотографий](#)

➔ [Отправка по электронной почте](#)

➔ [Редактирование файлов](#)

### **Примечание.**

- Кнопки в области кнопок управления изображением появляются на экране, когда установлены соответствующие приложения.

## Панель инструментов

- **Параметры (Preferences)**

Откроется диалоговое окно Параметры (Preferences). В диалоговом окне Параметры (Preferences) можно настроить дополнительные параметры программы MP Navigator EX.

➔ [Диалоговое окно Параметры \(Preferences\)](#)



-  **(Руководство)**  
Открытие данного Руководства.

- **Инструменты редактирования**

-  **(Выбрать все)**  
Выбор всех изображений в окне эскизов.

-  **(Отменить все)**  
Отмена выбора всех изображений в окне эскизов.

-  **(Исправление/улучшение изображения)**  
Позволяет исправить выбранное изображение (с оранжевым контуром). Нажмите эту кнопку, чтобы открыть окно Исправить/улучшить изображения (Correct/Enhance Images), в котором можно исправить или улучшить изображения, а также настроить яркость, контрастность и т. д.

➔ [Окно Исправить/улучшить изображения \(Correct/Enhance Images\)](#)

### **Внимание!**

- Функции коррекции/исправления изображений не могут быть применены к PDF-файлам и двоичным черно-белым файлам.

-  **Крупнее (Zoom in)**  
Увеличение выбранного изображения (с оранжевым контуром). Изображение можно также увеличить, дважды щелкнув его мышью. Когда выбран PDF-файл, можно проверить все его страницы.

Можно также проверить такую информацию, как имя файла, дата, размер и параметры безопасности. Для PDF-файлов с установленным паролем Пароль для открытия документа (Document Open Password) отображается значок замка.

➔ [Открытие/редактирование PDF-файлов, защищенных паролем](#)

-  **(Поиск)**

Введите слово или фразу, содержащуюся в имени файла, информации Exif или тексте PDF изображения, которое требуется найти, затем щелкните кнопку  (Поиск). Для Exif-данных поиск производится по записям Изготовитель (Maker), Модель (Model), Описание (Description) и Заметки пользователя (User Comment).

### **Примечание.**

- Поиск изображений возможен в папках Моя камера (Отскан./имп. изоб.) (My Box (Scanned/Imported Images)), Недавно сохран. изобр. (Recently Saved Images) или в выбранной папке и вложенных в нее папках.

-  **(Обновить)**  
Обновление содержимого окна эскизов.

-  **(Размер отображения)**  
Изменение размера изображений в окне эскизов.

- **(Сортировать по)**

Сортировка изображений в окне эскизов по категории, дате (в восходящем или нисходящем порядке) или имени (в восходящем или нисходящем порядке).

Сортировка изображений по категории возможна только в том случае, если отображается окно Моя камера (Отскан./имп. изоб.) (My Box (Scanned/Imported Images)) или Указать папку (Specify Folder).

- **Окно эскизов**

Отображаются отсканированные изображения.

При установке флажка у изображения это изображения появляется в области выбранных изображений.

Выбор изображения и выделение имени файла с помощью указателя мыши позволяют переименовать его.

Перетаскивание изображения с помощью указателя мыши позволяет выполнить следующие действия:

- Перенос из одной категории в другую в окне эскизов.
- Перенос в папку категории, которая отображается в окне Моя камера (Отскан./имп. изоб.) (My Box (Scanned/Imported Images)).
- Копирование папки, отображаемой в списке Указать папку (Specify Folder).

### Внимание!

- Во время переименования файла нельзя изменять расширение (.jpg, .pdf и т. д.).
- Нельзя переносить или копировать изображения в папки даты, отображаемые в режиме просмотра древовидной структуры в окне Моя камера (Отскан./имп. изоб.) (My Box (Scanned/Imported Images)) или Недавно сохран. изобр. (Recently Saved Images).

### Примечание.

- Для PDF-файлов с установленным паролем Пароль для открытия документа (Document Open Password) отображается значок замка.
- Эскизы могут отображаться в виде символа "?" в следующих случаях:
  - При открытии неподдерживаемых изображений.
  - Если размер файла слишком велик, и для отображения изображения недостаточно памяти.
  - Файл поврежден.

### Если изображения отсортированы по параметру Категории (Categories)

Отсканированные изображения отображаются по категориям.

### Примечание.

- Некоторые изображения могут распознаваться неправильно и поэтому могут быть отнесены к неправильной категории. В таком случае для изменения категории изображения перетащите его мышью из одной категории в другую.

- **Название категории Изображения: N (Выбрано: n)**

▼ Photo Images:3 (Selected:1)

▼ Portrait Images:2 (Selected:1)

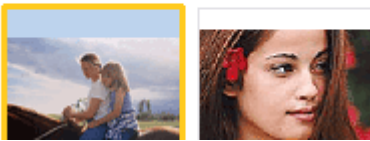

- **Название категории**

Предусмотрены следующие категории.

Фотографии: Портрет (Portrait), Прочие (Others)

Документы: Визитная карточка (Business Card), Открытка (Postcard), Стандартный размер (Standard Size), PDF-файл (PDF File), Прочие (Others)

Особые категории: отображаются особые категории, созданные пользователем.

Категория не задана: отображаются изображения, не отнесенные ни к одной из категорий.

- **Изображения: N (Images: N)**

Отображается количество изображений в данной категории.

- **(Выбрано: n) ((Selected: n))**

Отображается количество изображений с установленными флажками.

### Примечание.

- Эта часть отображается только в том случае, если выбрано одно или несколько изображений.

---

- **Закреть все (Close All) / Открыть все (Open All)**

Можно скрыть или показать все изображения в отображаемых категориях.

Эта кнопка отображается только в том случае, если отображается окно Моя камера (Отскан./имп. изоб.) (My Box (Scanned/Imported Images)) или Указать папку (Specify Folder).

- **Закреть все (Close All)**

Скрытие всех изображений.

- **Открыть все (Open All)**

Отображение всех изображений.



### Примечание.

- Сразу после открытия окна Просм. и исполъз. (View & Use) или сортировки изображений появляются все изображения и отображается команда Закреть все (Close All).
  - При нажатии Закреть все (Close All) вид кнопки меняется на Открыть все (Open All).
- 

- **Все категории (All Categories) / Спец. категории (Specific Categories)**

Можно отобразить все категории или только категории, содержащие изображения.

Эта кнопка отображается только в том случае, если отображается окно Моя камера (Отскан./имп. изоб.) (My Box (Scanned/Imported Images)) или Указать папку (Specify Folder).

- **Все категории (All Categories)**

Отображение всех категорий и изображений.

- **Спец. категории (Specific Categories)**

Отображение категорий, содержащих изображения, вместе с изображениями. В окне эскизов отображается больше изображений, что позволяет легко находить или перемещать изображения.



### Примечание.

- Сразу после открытия окна Просм. и исполъз. (View & Use) отображаются категории изображений вместе с этими изображениями и Все категории (All Categories).
  - Щелкните Все категории (All Categories), чтобы отобразились Спец. категории (Specific Categories).
- 

- **Правка особых категорий (Edit Custom Categories)**

Если отображается окно Моя камера (Отскан./имп. изоб.) (My Box (Scanned/Imported Images)) или Указать папку (Specify Folder), эта кнопка позволяет открыть диалоговое окно Правка особых категорий (Edit Custom Categories).

В диалоговом окне Правка особых категорий (Edit Custom Categories) можно добавлять/удалять категории, отображаемые в поле Особые категории (Custom Categories).

Подробнее см. раздел «[Классификация изображений по категориям](#)».

- **Задать категорию (Classify Images)**

Изображения, импортированные с жестких дисков, отображаются в категории Категория не задана (Unclassified). Нажмите кнопку Задать категорию (Classify Images) для автоматической классификации этих изображений.

Эта кнопка отображается только в том случае, если отображается окно Моя камера (Отскан./имп. изоб.) (My Box (Scanned/Imported Images)) или Указать папку (Specify Folder).



### Примечание.

- Распределение по категориям большого количества изображений может занять много времени.
- 

## Область выбранных изображений

-  (Отменить все)

Отмена выбора всех изображений в области выбранных изображений.

-  (Отмена выбора)

Отмена выбора выделенного изображения (с оранжевым контуром) в области выбранных изображений.

- **Область выбранных изображений**

Отображаются изображения, выбранные в окне эскизов.

## Связанные разделы

- ▶ [Открытие сохраненных в компьютере изображений](#)

[Наверх](#) ↗

## Расширенное руководство

Расширенное руководство > Сканирование > Сканирование с помощью поставляемых приложений > Окна программы MP Navigator EX > Окно Создание/правка PDF-файла (Create/Edit PDF file)

S715

**MP Navigator EX**

## Окно Создание/правка PDF-файла (Create/Edit PDF file)

Нажмите кнопку PDF в окне Просм. и исполыз. (View & Use), затем выберите из списка команду Создание/правка PDF-файла (Create/Edit PDF file), чтобы открыть окно Создание/правка PDF-файла (Create/Edit PDF file).

В окне Создание/правка PDF-файла (Create/Edit PDF file) можно добавлять или удалять страницы и менять их порядок в PDF-файлах, созданных с помощью программы MP Navigator EX.

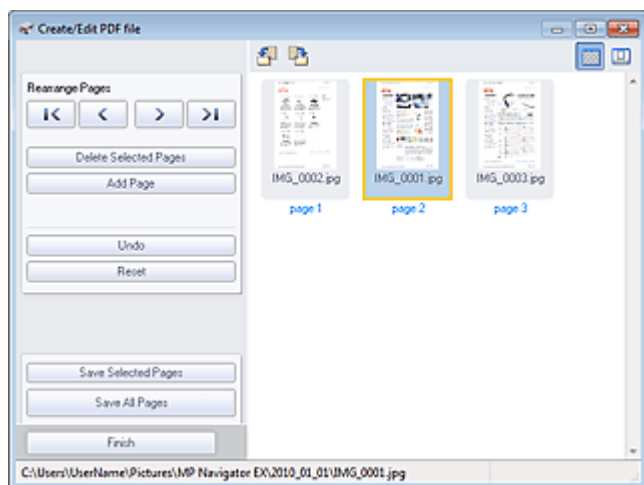

### Внимание!

- Отсканированные документы, размер которых превышает 10 501 пикселей по вертикали и горизонтали, сохранить нельзя.
- При редактировании PDF-файлов, защищенных паролем, пароли удаляются. Заново установите пароли.
  - ➔ [Задание паролей для PDF-файлов](#)
- Можно одновременно создавать и редактировать до 99 страниц отсканированных изображений с помощью программы MP Navigator EX.

#### • Измен. порядок страниц (Rearrange Pages)

Вы можете передвигать выбранное изображение (выделено оранжевой рамкой).



- Перемещает выбранное изображение наверх.



- Перемещает выбранное изображение вверх на одну страницу.



- Перемещает выбранное изображение вниз на одну страницу.



- Перемещает выбранное изображение в конец.

#### Примечание.

- Вы также можете изменить порядок путем перетаскивания изображения.

---

- **Удалить выбранные страницы (Delete Selected Pages)**

Удаляет выбранное изображение.

- **Добавить страницу (Add Page)**

Позволяет выбрать и добавить существующий PDF-файл.

### **Примечание.**

- Для добавления PDF-файла, защищенного паролем, требуется пароль.

---

- **Отменить действие (Undo)**

Отмена последнего изменения.

- **Сброс (Reset)**

Отмена всех изменений.

- **Сохранить выбранные страницы (Save Selected Pages)**

Открытие диалогового окна Сохранение в виде PDF-файла (Save as PDF file). Укажите настройки сохранения. Сохраняется только выбранная страница.

### **Примечание.**

- При выборе нескольких страниц создается многостраничный PDF-файл.
- Подробные сведения о диалоговом окне Сохранение в виде PDF-файла (Save as PDF file) см. в разделе «[Диалоговое окно Сохранение в виде PDF-файла \(Save as PDF file\)](#)».

---

- **Сохранить все страницы (Save All Pages)**

Открытие диалогового окна Сохранение в виде PDF-файла (Save as PDF file). Укажите параметры сохранения и сохраните все страницы в списке как PDF-файл или сохраните все странице как отдельные PDF-файлы.

### **Примечание.**

- Подробные сведения о диалоговом окне Сохранение в виде PDF-файла (Save as PDF file) см. в разделе «[Диалоговое окно Сохранение в виде PDF-файла \(Save as PDF file\)](#)».

---

- **Готово (Finish)**

Закрытие окна Создание/правка PDF-файла (Create/Edit PDF file).





- **Панель инструментов**

-  **(Поворот влево)**  
Страница поворачивается на 90 градусов против часовой стрелки.

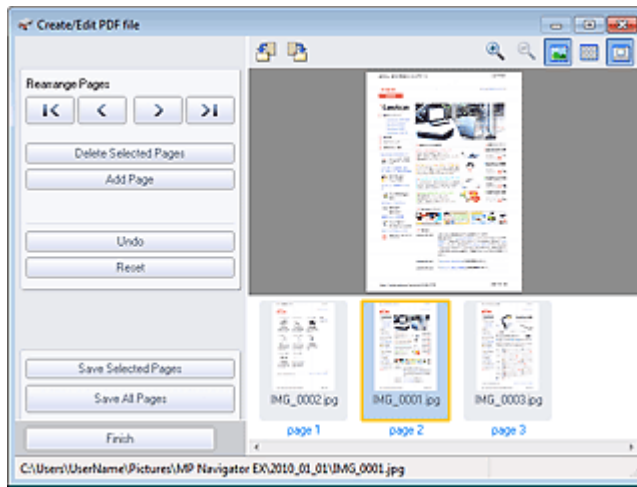
-  **(Поворот вправо)**  
Страница поворачивается на 90 градусов по часовой стрелке.

-  **(Режим предварительного просмотра)**  
Переключение в режим предварительного просмотра.  
Выбранная страница появится в окне предварительного просмотра.



-  **(Увеличение)**  
Увеличение изображения, показанного в окне предварительного просмотра.
-  **(Уменьшение)**  
Уменьшение изображения, показанного в окне предварительного просмотра.
-  **(Во весь экран)**  
Отображение всего изображения.
-  **(Режим эскиза)**  
Переключение в режим эскиза. Страницы отображаются в режиме эскизов.

[Наверх](#) ↕

## Расширенное руководство

Расширенное руководство > Сканирование > Сканирование с помощью поставляемых приложений > Окна программы MP Navigator EX > Диалоговое окно "Печать документа"

S718

MP Navigator EX

## Диалоговое окно "Печать документа"

Нажмите кнопку Печать (Print) в окне Просм. и использ. (View & Use), затем выберите в списке команду Печать документа (Print Document), чтобы открыть диалоговое окно печати документа.

Диалоговое окно печати документа позволяет настроить дополнительные параметры печати нескольких отсканированных изображений в один прием.

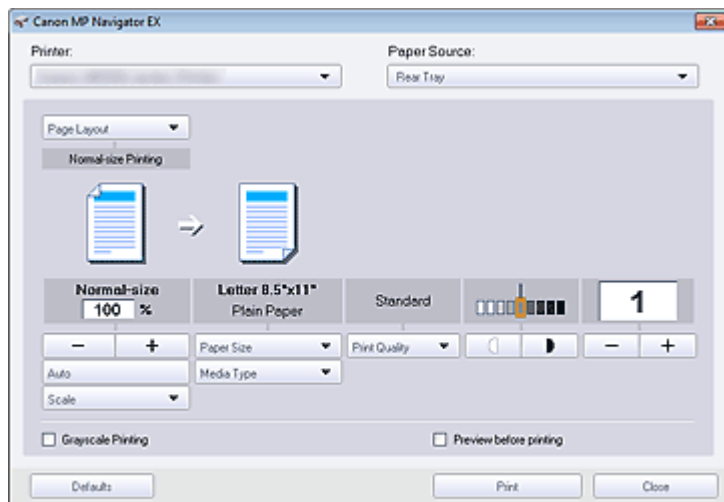

- **Принтер (Printer)**  
Выберите принтер.
- **Источник бумаги (Paper Source)**  
Выбор источника бумаги.
- **Макет страницы (Page Layout)**  
Выберите вид печати.
  - **Норм. размер (Normal-size Printing)**  
Одно изображение на листе.
  - **Масштабирование (Scaled Printing)**  
Печать изображений в соответствии с выбранным масштабом (с увеличением или уменьшением).
  - **По размеру бумаги (Fit-to-Page Printing)**  
Печать изображения в соответствии с размером бумаги (с увеличением или уменьшением).
  - **Печать без полей (Borderless Printing)**  
Печать изображения так, чтобы оно занимало весь лист бумаги без полей.
  - **На развороте (2 на 1) (Page Layout Printing (2 on 1))**  
Размещение и печать двух изображений на листе бумаги.
  - **На развороте (4 на 1) (Page Layout Printing (4 on 1))**  
Выбор разметки и печать четырех изображений на листе бумаги.
- **Увеличение/уменьшение**  
Увеличение или уменьшение печатаемых изображений.



-   (Увеличение/уменьшение)

Печать уменьшенного или увеличенного изображения путем указания масштаба с шагом 1 %.

- **Авто (Auto)**

Масштаб настраивается автоматически в соответствии с автоматически определенной шириной бумаги и выбранным пользователем размером бумаги. В зависимости от размера изображения, оно может быть напечатано с поворотом на 90 градусов.

- **Масштаб (Scale)**

Выберите масштаб из списка.

### **Внимание!**

- При печати в обычном масштабе (100%) некоторые изображения могут быть напечатаны в уменьшенном размере или частично. В этом случае выберите вариант Авто (Auto), чтобы изменить размер печатаемого материала пропорционально размеру бумаги.

- **Размер бумаги (Paper Size)**

Выберите размер бумаги для печати. Этот размер выбирается в соответствии с размером бумаги, вставленной в устройство.

#### **Примечание.**

- Выбор размеров бумаги может различаться в зависимости от выбранного принтера.

- **Тип носителя (Media Type)**

Выберите тип бумаги для печати. Качество печати может быть строго задано, в зависимости от используемого типа бумаги.



#### **Примечание.**

- Выбор типов бумаги может различаться в зависимости от выбранного принтера.



- **Качество печати (Print Quality)**

Выберите качество печати.

- **Плотность**

Щелкните   (регулировка плотности) для выбора плотности печати.

- **Копии**

Щелкните   (настройка копирования) для выбора количества копий для печати.

- **Оттенки серого (Grayscale Printing)**

Установите этот флажок, чтобы напечатать документ в черно-белом режиме.

- **Предварительный просмотр (Preview before printing)**

Установите этот флажок для предварительного просмотра перед печатью.

- **По умолчанию (Defaults)**

Восстановите параметры по умолчанию.

- **Печать (Print)**

Запуск печати с заданными настройками.

#### **Примечание.**

- Для отмены печати во время буферизации данных нажмите кнопку Отмена (Cancel). Чтобы отменить печать в процессе выполнения, щелкните Прервать печать (Cancel Printing) в окне подтверждения состояния принтера. Чтобы открыть окно подтверждения состояния принтера, щелкните значок принтера на панели инструментов.

## Расширенное руководство

Расширенное руководство > Сканирование > Сканирование с помощью поставляемых приложений > Окна программы MP Navigator EX > Диалоговое окно Напечатать фото (Print Photo)

S729

MP Navigator EX

## Диалоговое окно Напечатать фото (Print Photo)

Нажмите кнопку Печать (Print) в окне Просм. и использ. (View & Use), затем выберите из списка команду Напечатать фото (Print Photo), чтобы открыть диалоговое окно Напечатать фото (Print Photo).

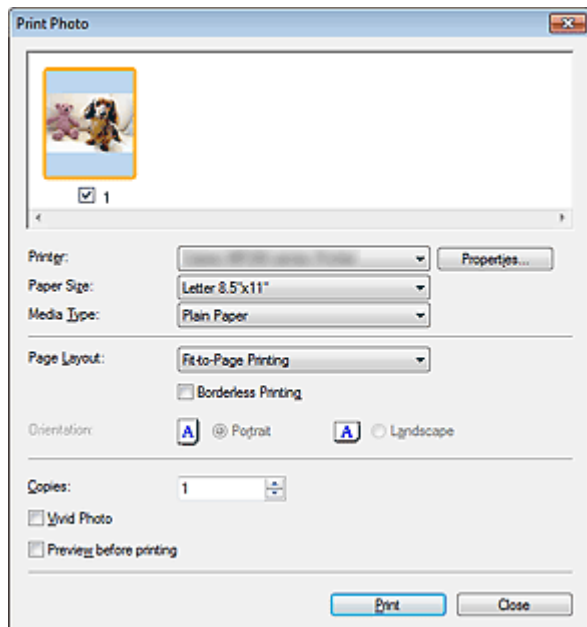

### Внимание!

- Если установлена программа Easy-PhotoPrint EX, диалоговое окно Напечатать фото (Print Photo) не открывается. Вместо него запускается программа Easy-PhotoPrint EX.
- Печать PDF-файлов невозможна.

### Примечание.

- Дважды щелкните изображение, чтобы вывести его на экран в новом окне.

#### ● Принтер (Printer)

Выберите принтер.

#### ● Свойства... (Properties...)

Отображение окна дополнительных настроек выбранного принтера.

#### ● Размер бумаги (Paper Size)

Выберите размер бумаги для печати. Этот размер выбирается в соответствии с размером бумаги, вставленной в устройство.

#### ● Тип носителя (Media Type)

Выберите тип бумаги для печати. Качество печати может быть строго задано, в зависимости от используемого типа бумаги.

#### ● Макет страницы (Page Layout)

Выберите вид печати.

##### ● Норм. размер (Normal-size Printing)

Одно изображение на листе.

- **По размеру бумаги (Fit-to-Page Printing)**

Печать изображения в соответствии с размером бумаги (с увеличением или уменьшением).

- **Печать без полей (Borderless Printing)**

Установите этот флажок, чтобы напечатанное изображение занимало весь лист бумаги без полей.

 **Внимание!**

- Если выбрать вариант Печать без полей (Borderless Printing), будет отключена функция Макет страницы (Page Layout).
- Этот параметр доступен только для принтеров, которые поддерживают печать без полей.

- **Ориентация (Orientation)**

Укажите ориентацию печати.

 **Внимание!**

- Эта настройка доступна только в том случае, если для параметра Макет страницы (Page Layout) задано значение Норм. размер (Normal-size Printing). При других настройках изображение автоматически поворачивается в соответствии с соотношением сторон бумаги.

- **Копии (Copies)**

Задайте число печатаемых копий.

- **Vivid Photo**

Установите этот флажок, чтобы напечатать изображение в ярких цветах.

- **Предварительный просмотр (Preview before printing)**

Установите этот флажок для предварительного просмотра перед печатью.

- **Печать (Print)**

Запуск печати.

 **Примечание.**

- Печатаются только изображения, у которых в окне эскизов установлены флажки.

- **Закрыть (Close)**

Закрытие диалогового окна без печати фотографии.

[Наверх](#)<sup>↕</sup>

## Расширенное руководство

Расширенное руководство > Сканирование > Сканирование с помощью поставляемых приложений > Окна программы MP Navigator EX > Диалоговое окно Отправка по электронной почте (Send via E-mail)

S719

MP Navigator EX

## Диалоговое окно Отправка по электронной почте (Send via E-mail)

Нажмите кнопку Отправить (Send) в окне Просм. и исполыз. (View & Use), затем выберите из списка команду Вложение в эл. письмо (Attach to E-mail), чтобы открыть диалоговое окно Отправка по электронной почте (Send via E-mail).

В диалоговом окне Отправка по электронной почте (Send via E-mail) можно настроить дополнительные параметры вложения изображения в сообщения электронной почты.

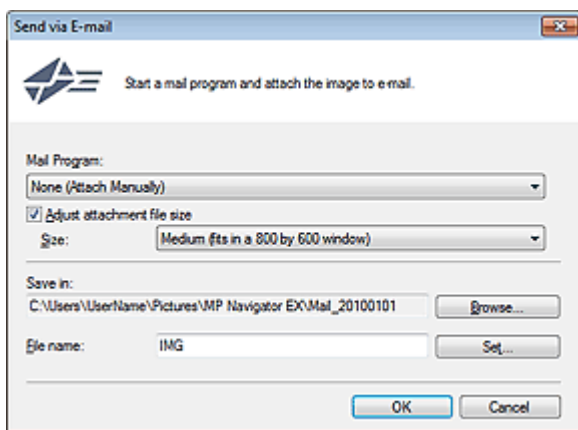

### Внимание!

- Программа MP Navigator EX совместима со следующими программами электронной почты:
  - Microsoft Outlook
  - Windows Mail (Windows Vista)
  - Outlook Express (Windows XP)
 (Если почтовая программа не работает должным образом, проверьте, включены ли MAPI-функции этой программы. Узнать о том, как включить MAPI-функции, можно в руководстве по работе с почтовой программой.)

### Примечание.

- В электронное письмо могут быть вложены только PDF-файлы и JPEG-файлы.

#### ● Почтовая программа (Mail Program)

Отображается почтовая программа, которая была установлена в диалоговом окне Настройка (Preferences) на вкладке Общие (General). Выберите почтовую программу, которую вы хотите использовать.

#### ● Настройка размера вложенного файла (Adjust attachment file size)

Если для типа файла выбран формат JPEG, установка этого флажка позволяет изменять размеры изображений. Выберите размер в списке Размер (Size).

#### ● Место сохранения (Save in)

В этом поле отображается имя папки для сохранения изображений. Чтобы указать другую папку, нажмите кнопку Обзор... (Browse...). Если размер изображений был изменен, сохраняются изображения измененного размера.

По умолчанию отсканированные изображения сохраняются в следующих папках.

Windows 7: папка MP Navigator EX в папке Мои рисунки (My Pictures)

Windows Vista: папка MP Navigator EX в папке Рисунки (Pictures)

Windows XP: папка MP Navigator EX в папке Мои рисунки (My Pictures)

- **Имя файла (File name)**

Введите имя графического файла, который нужно вложить (до 64 знаков). При сохранении нескольких файлов к имени каждого файла добавляются 4 цифры.

- **Задать... (Set...)**

Вы можете задать тип сжатия для JPEG-файлов.

Выберите значение Высокое (слабое сжатие) (High(Low Compression)), Стандартное (Standard) или Низкое (сильное сжатие) (Low(High Compression)).

[Наверх](#) ↕

## Расширенное руководство

Расширенное руководство > Сканирование > Сканирование с помощью поставляемых приложений > Окна программы MP Navigator EX > Окно Исправить/улучшить изображения (Correct/Enhance Images)

S712

MP Navigator EX

## Окно Исправить/улучшить изображения (Correct/Enhance Images)

Для открытия окна Исправить/улучшить изображения (Correct/Enhance Images) щелкните кнопку  («Исправить/улучшить изображения» (Correct/Enhance Images)) в окне Просм. и использ. (View & Use) или щелкните Исправление фотографий (Fix photo images) в области кнопок управления изображением.

В окне Исправить/улучшить изображения (Correct/Enhance Images) можно настроить дополнительные параметры, включая коррекцию и обработку, настройку яркости и контрастности изображения.

Имеется также возможность отобразить исходное и улучшенное изображения рядом друг с другом, чтобы их было удобно сравнивать.

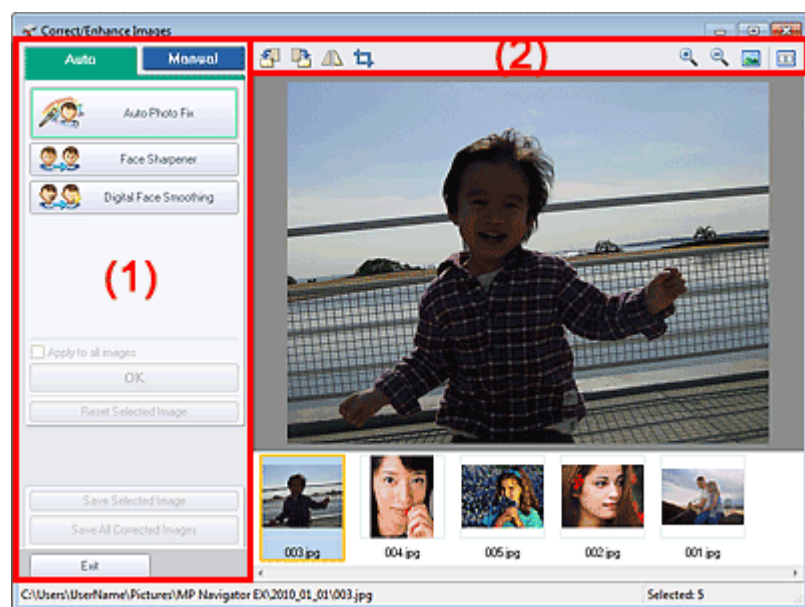

(1) Область задач

(2) Панель инструментов

### Внимание!

- Функции коррекции/исправления изображений не могут быть применены к PDF-файлам и двоичным черно-белым файлам.

### Примечание.

- Окно Исправить/улучшить изображения (Correct/Enhance Images) можно также открыть, нажав кнопку  (Исправление/улучшение изображений) в диалоговом окне Крупнее (Zoom in).
- Коррекция больших изображений может занять некоторое время.
- Подробные сведения об окне Просм. и использ. (View & Use) см. в разделе « Окно Просм. и использ. (View & Use) ».

### Область задач

Задачи и настройки, содержащиеся на вкладках Авто (Auto) и Вручную (Manual), различны. Щелкните вкладку Авто (Auto) или Вручную (Manual), чтобы открыть соответствующую вкладку.

## Вкладка Авто (Auto)

Используйте функции вкладки Авто (Auto) для коррекции и изменения всего изображения.

Подробнее см. раздел «Автоматическое исправление/улучшение изображений».

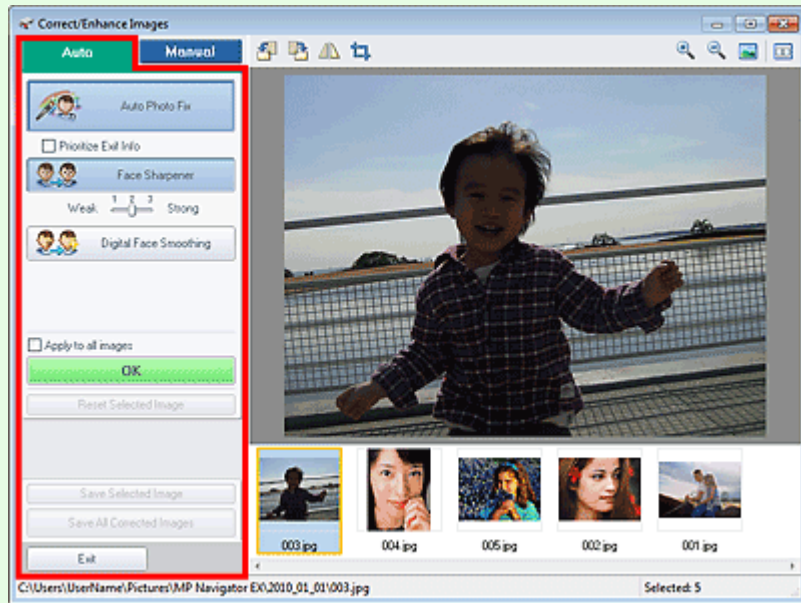

- **Автоматическое исправление документов (Auto Photo Fix)**

Выполняется автоматическое исправление фотографий.

- **Отдать приоритет информации Exif (Prioritize Exif Info)**

Установите этот флажок для применения исправлений, основанных, главным образом, на параметрах, используемых при съемке.

Снимите этот флажок для применения исправлений, основанных на результатах анализа изображения. Как правило, следует выбирать это значение.

### **Примечание.**

- «Exif» — это стандартный формат для внедрения различных данных о съемке в снимки (в формате JPEG), сделанные цифровыми камерами.

- **Повышение четкости лиц (Face Sharpener)**

Повышает четкость лиц, оказавшихся "не в фокусе".

Уровень коррекции можно настроить с помощью движка.

- **Цифровая обработка лиц (Digital Face Smoothing)**

Улучшает вид кожи, удаляя дефекты и морщины.

Уровень коррекции можно настроить с помощью движка.

- **Применить ко всем изображениям (Apply to all images)**

Автоматическая коррекция/улучшение всех изображений, показанных в списке эскизов.

- **ОК (OK)**

Применяет выбранный эффект к выбранному или всем изображениям.

- **Сброс выбранного изображения (Reset Selected Image)**

Отмена всех изменений и улучшений выбранного изображения.

- **Сохранить выбранное изображение (Save Selected Image)**

Сохранение исправленного/улучшенного изображения (выбранного).

- **Сохранить все исправ. изобр. (Save All Corrected Images)**

Сохранение всех исправленных/улучшенных изображений, показанных в списке эскизов.

- **Выход (Exit)**

Закрытие окна Исправить/улучшить изображения (Correct/Enhance Images).



## Вкладка Вручную (Manual)

На вкладке Вручную (Manual) есть два меню: Настройка (Adjust) и Исправить/улучшить (Correct/Enhance).

Используйте функцию Настройка (Adjust) для настройки яркости, контрастности и четкости всего изображения.

Используйте функцию Исправить/улучшить (Correct/Enhance) для исправления или улучшения выбранных областей.

Подробнее см. раздел «[Ручное исправление/улучшение изображений](#)».

## Настройка

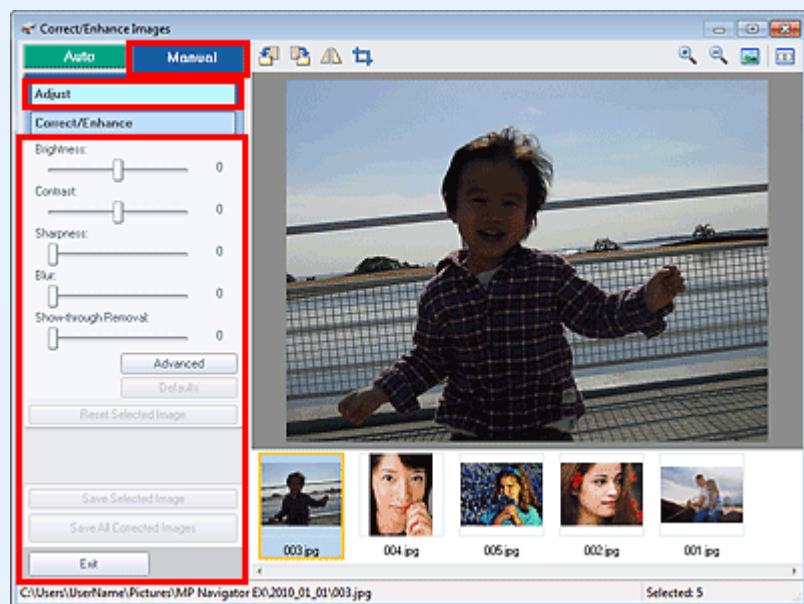

- **Яркость (Brightness)**

Настраивает яркость всего изображения.

Перемещайте движок влево, чтобы сделать изображение темнее, и вправо, чтобы сделать изображение ярче.

- **Контрастность (Contrast)**

Настраивает контрастность изображения. Если из-за низкого уровня контрастности изображение получается размытым, можно настроить уровень контрастности.

Перемещайте движок влево для уменьшения или вправо для увеличения контрастности изображения.

- **Четкость (Sharpness)**

Подчеркивает контуры предметов, чтобы сделать изображение более четким. Если фотография сделана "не в фокусе" или текст имеет расплывчатые формы, можно настроить уровень четкости.

Переместите движок вправо, чтобы увеличить четкость изображения.

- **Размытость (Blur)**

Делает контуры предметов более размытыми, чтобы смягчить изображение.

Переместите движок вправо, чтобы смягчить изображение.

- **Устранение просвечивания (Show-through Removal)**

Удаление просвечивающегося текста с обратной стороны или основного цвета. Настройте уровень, чтобы предотвратить проявление на изображении текста с обратной стороны тонкого документа или основного цвета документа.

Переместите движок вправо, чтобы усилить эффект удаления просвечивания.

- **Дополнительно (Advanced)**

Служит для открытия диалогового окна Дополнительная настройка (Advanced Adjustment), в котором можно выполнить точную настройку яркости и цветового тона изображения.

Для пунктов Яркость/Контрастность (Brightness/Contrast) и Тон (Tone) выберите цвет в разделе Канал (Channel), чтобы настроить параметр Красный (Red), Зеленый (Green) или Синий (Blue), или выберите Общий (Master), чтобы настроить три цвета одновременно.



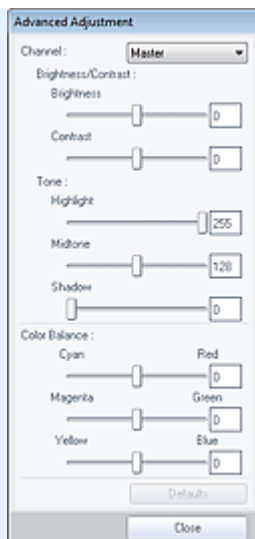

- **Яркость/Контрастность (Brightness/Contrast)**

Настройка яркости и контрастности изображения.

Перемещайте бегунок Яркость (Brightness) влево, чтобы сделать изображение темнее, и вправо, чтобы сделать изображение ярче.

Перемещайте бегунок Контрастность (Contrast) влево для уменьшения или вправо для увеличения контрастности изображения.

- **Тон (Tone)**

Настройте баланс яркости, указав значения Светлый тон (Highlight) (самый светлый уровень), Тень (Shadow) (самый темный уровень) и Средний тон (Midtone) (цвет в середине диапазона между Светлый тон (Highlight) и Тень (Shadow)).

Чтобы сделать изображение светлее, перемещайте бегунок Светлый тон (Highlight) влево.

Перемещайте бегунок Средний тон (Midtone) влево, чтобы сделать изображение светлее, и вправо, чтобы сделать изображение темнее.

Чтобы сделать изображение темнее, перемещайте бегунок Тень (Shadow) вправо.

- **Баланс цвета (Color Balance)**

Настройка насыщенности и цветового тона изображения.

Перемещайте Баланс цвета (Color Balance) влево или вправо для повышения интенсивности соответствующего цвета.

### **Примечание.**

- Это комплиментарные цветовые пары (каждая пара при смешении образует оттенок серого). Можно воссоздать естественные цвета путем уменьшения интенсивности доминирующего цвета и усиления комплиментарного цвета. «Доминирующий оттенок» может появиться по причине погодных условий или из-за преобладания насыщенных цветов.
- Полностью откорректировать изображение с помощью только одной цветовой пары, как правило, затруднительно. Рекомендуется найти область изображения, которая должна быть белой, и настроить все три цветовые пары так, чтобы эта область стала белой.

- **По умолчанию (Defaults)**

Сброс всех настроек.

- **Заккрыть (Close)**

Служит для закрытия диалогового окна Дополнительная настройка (Advanced Adjustment).

### **Примечание.**

- Не изменяйте значения Яркость (Brightness) и Контрастность (Contrast), установленные в пункте Настройка (Adjust), даже если яркость и цветовой тон настроены в диалоговом окне Дополнительная настройка (Advanced Adjustment).

- **По умолчанию (Defaults)**

Сброс всех настроек (яркости, контрастности, четкости, размытости и устранения просвечивания).

- **Сброс выбранного изображения (Reset Selected Image)**

Отменяет все исправления, обработку и настройку, примененные к выбранному изображению.

- **Сохранить выбранное изображение (Save Selected Image)**

Сохранение исправленного/улучшенного/настроенного изображения (выбранного).

- **Сохранить все исправ. изобр. (Save All Corrected Images)**

Сохранение всех исправленных/улучшенных/настроенных изображений, показанных в списке эскизов.

- **Выход (Exit)**

Закрытие окна Исправить/улучшить изображения (Correct/Enhance Images).

## Исправление/улучшение

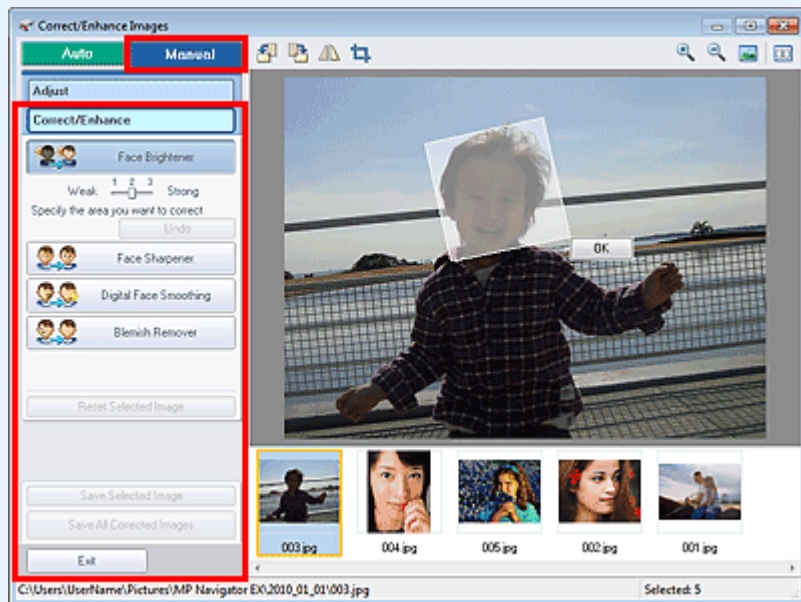

- **Повышение яркости лиц (Face Brightener)**

Корректирует все изображение таким образом, что лица в выбранной области и вокруг нее становятся более яркими.

Уровень коррекции можно настроить с помощью движка.

- **Повышение четкости лиц (Face Sharpener)**

Корректирует все изображение таким образом, что лица в выбранной области и вокруг нее становятся более четкими.

Уровень коррекции можно настроить с помощью движка.

- **Цифровая обработка лиц (Digital Face Smoothing)**

Улучшает вид кожи, удаляя дефекты и морщины в выбранной области.

Уровень коррекции можно настроить с помощью движка.

- **Устранение пятен (Blemish Remover)**

Удаление родинок в выбранной области.

- **ОК (OK)**

Применение выбранной операции для заданной области.

- **Отменить действие (Undo)**

Отменяются все исправления и улучшения изображений.

- **Сброс выбранного изображения (Reset Selected Image)**

Отмена всех изменений и улучшений выбранного изображения.

- **Сохранить выбранное изображение (Save Selected Image)**

Сохранение исправленного/улучшенного изображения (выбранного).

- **Сохранить все исправ. изобр. (Save All Corrected Images)**

Сохранение всех исправленных/улучшенных изображений, показанных в списке эскизов.

- **Выход (Exit)**

Заккрытие окна Исправить/улучшить изображения (Correct/Enhance Images).

## Панель инструментов

- **Панель инструментов**

-  **(Поворот влево)**

Изображение поворачивается на 90 градусов против часовой стрелки.

-  **(Поворот вправо)**

Изображение поворачивается на 90 градусов по часовой стрелке.

-  **(Переворот)**

Переворачивает изображение по горизонтали.

-  **(Обрезка)**

Обрезка является процедурой выбора участка изображения, который вы хотите сохранить, с исключением остальных частей. Растяните белую рамку в отображаемом окне для того, чтобы задать область обрезки. Поместите указатель мыши внутрь белой рамки и перетаскиванием передвигайте область обрезки.

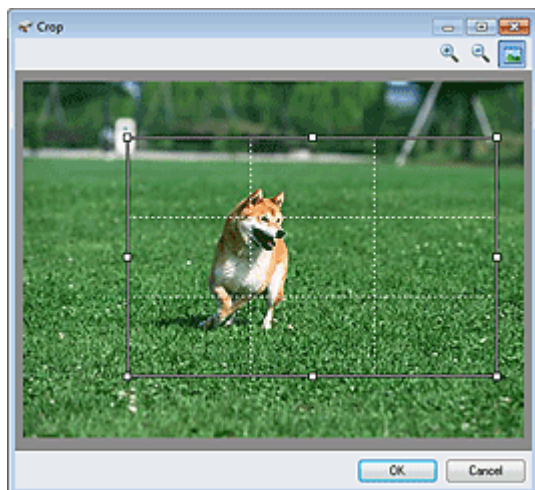

### **Примечание.**

- Поместите основные объекты вдоль белых пунктирных линий или на их пересечениях для создания сбалансированного изображения.

-  **(Увеличение)**

Увеличение изображения на экране.

-  **(Уменьшение)**

Уменьшение изображения на экране.

-  **(Во весь экран)**

Отображение всего изображения в окне предварительного просмотра.

-  **(Сравнение)**

Открытие окна, в котором можно сравнить изображения до и после исправления/улучшения, отобразив их рядом друг с другом.

Исходное изображение появляется слева, а улучшенное изображение — справа.

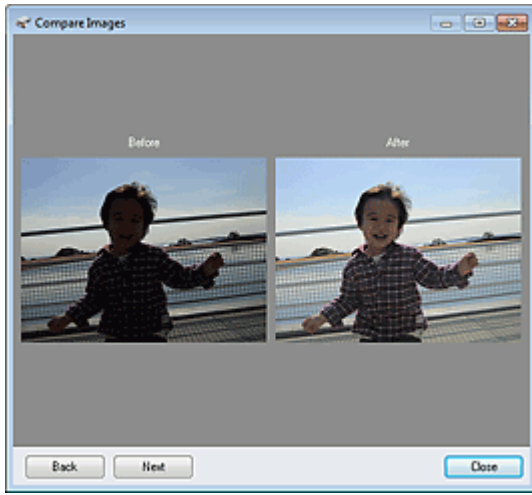

Наверх ↕

## Расширенное руководство

Расширенное руководство > Сканирование > Сканирование с помощью поставляемых приложений > Окна программы MP Navigator EX > Окно режима быстрого запуска

S701

MP Navigator EX

### Окно режима быстрого запуска

Нажмите кнопку  (Переключить режим) в левом нижнем углу окна режима навигации, чтобы открыть окно режима быстрого запуска.

Вы можете одновременно выполнить несколько действий, от сканирования до сохранения и других действий, просто щелкнув соответствующий значок.

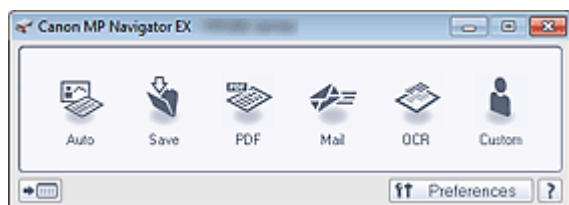

- **Авт. (Auto)**

Сканирование документов путем автоматического определения вида документа. Формат файла устанавливается автоматически. Файлы сохраняются в компьютере.

При нажатии этого значка открывается диалоговое окно Автоматическое сканирование (Auto Scan), в котором можно задать параметры сохранения.

➔ Диалоговое окно Автоматическое сканирование (Auto Scan)

- **Сохранить (Save)**

Сканирование документов или фотографий и их сохранение на компьютере. Вид документа может определяться автоматически.

При нажатии этого значка открывается диалоговое окно Сохранить (Save), позволяя задать параметры сканирования/сохранения.

➔ Диалоговое окно Сохранить (Save) (окно режима быстрого запуска)

- **PDF**

Сканирование документов и сохранение их в виде PDF-файлов.

При нажатии этого значка открывается диалоговое окно PDF, позволяя задать параметры сканирования/сохранения и параметры приложения.

➔ Диалоговое окно PDF

- **Почта (Mail)**

Сканирование документов или фотографий и вложение их в электронное письмо.

При нажатии этого значка открывается диалоговое окно Почта (Mail), позволяя задать параметры сканирования/сохранения и параметры программы электронной почты.

➔ Диалоговое окно Почта (Mail)

- **OCR**

Сканирование текстовых документов с последующим извлечением текста и отображением его в программе Блокнот (поставляется с ОС Windows).

При нажатии этого значка открывается диалоговое окно OCR, позволяя задать параметры сканирования/сохранения.

➔ Диалоговое окно OCR

- **Другое (Custom)**

Сканирование документов/фото и их открытие в указанном приложении. Вид документа может определяться автоматически.

При нажатии этого значка открывается диалоговое окно Другое (Custom), позволяя задать параметры сканирования/сохранения и параметры приложения.

➔ Диалоговое окно Другое (Custom)

-  (Переключить режим)

Переключение в режим навигации. Отображается экран режима навигации.

➔ Вкладка [Специальное сканирование с помощью быстрого запуска \(Custom Scan with One-click\)](#)

- **Параметры (Preferences)**

Открывается диалоговое окно [Параметры \(Preferences\)](#). В диалоговом окне [Параметры \(Preferences\)](#) можно настроить дополнительные параметры программы MP Navigator EX.

➔ [Диалоговое окно Параметры \(Preferences\)](#)

-  **(Руководство)**

Открытие данного Руководства.

### **Внимание!**

- Если при сканировании в диалоговом окне [Сохранить \(Save\)](#) или [Другое \(Custom\)](#) для параметра [Вид документа \(Document Type\)](#) установлено значение [Автоматический режим \(Auto Mode\)](#), действуют указанные ниже ограничения.  
Если требуется преобразовать текст в отсканированном изображении в текстовые данные, укажите значение параметра [Вид документа \(Document Type\)](#) (не выбирайте вариант [Автоматический режим \(Auto Mode\)](#)).

### **Связанные разделы**

- ▶ [Удобное сканирование с помощью быстрого запуска](#)

[Наверх](#)↑

## Расширенное руководство

Расширенное руководство > Сканирование > Сканирование с помощью поставляемых приложений > Окна программы MP Navigator EX > Диалоговое окно Автоматическое сканирование (Auto Scan)

S742

**MP Navigator EX**

## Диалоговое окно Автоматическое сканирование (Auto Scan)

Нажмите Автоматическое сканирование (Auto Scan) на вкладке Специальное сканирование с помощью быстрого запуска (Custom Scan with One-click) или щелкните Авто (Auto) в окне режима быстрого запуска, чтобы открыть диалоговое окно Автоматическое сканирование (Auto Scan).

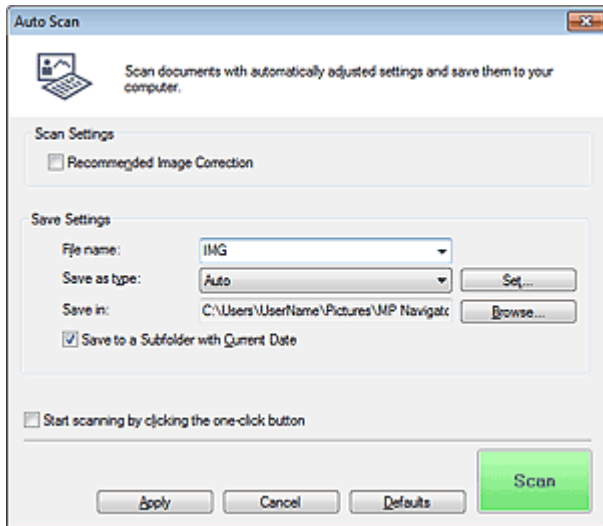

### • Поддерживаемые документы

Фотографии, открытки, визитные карточки, журналы, газеты, текстовые документы и диски BD/DVD/CD.

### ▶ **Внимание!**

- Правильное сканирование документов указанных ниже типов невозможно. В этом случае щелкните другой значок на экране быстрого запуска или на вкладке Специальное сканирование с помощью быстрого запуска (Custom Scan with One-click) и укажите тип или размер документа.
  - Фотографии формата A4
  - Текстовые документы формата менее 2L (127 x 178 мм) (5 x 7 дюймов), например, книги в бумажном переплете с отрезанным корешком.
  - Документы, напечатанные на тонкой белой бумаге.
  - Длинные узкие документы, например, панорамные фотографии.
- Этикетки дисков с отражающей поверхностью могут сканироваться неправильно.
- Правильно устанавливайте документы в соответствии с типом сканируемого документа. В противном случае документы могут быть отсканированы неправильно. Сведения о порядке установки документов см. в разделе « [Установка документов](#) ».

### 📖 **Примечание.**

- Для уменьшения муара щелкните другой значок на экране быстрого запуска или на вкладке Специальное сканирование с помощью быстрого запуска (Custom Scan with One-click) и выберите для параметра Вид документа (Document Type) значение Журнал (Magazine).

## Параметры сканирования (Scan Settings)

### • Реком. коррекция изображений (Recommended Image Correction)

Установите этот флажок для автоматического применения коррекций в соответствии с видом документа.

**Внимание!**

- Если этот флажок установлен, файлы можно сохранять только в формате JPEG/Exif или PDF.
- Если этот флажок установлен, сканирование может выполняться дольше, чем обычно.
- Цветовой тон может измениться по сравнению с исходным изображением вследствие коррекции. В этом случае снимите флажок и выполните сканирование.

**Параметры сохранения (Save Settings)****• Имя файла (File name)**

Введите имя графического файла, который нужно сохранить (до 64 знаков). При сохранении нескольких файлов к имени каждого файла добавляются 4 цифры.

**• Тип файла (Save as type)**

Выберите тип файла для сохранения отсканированных изображений. Выберите Авто (Auto), JPEG/Exif, TIFF, BMP или PDF.

**Внимание!**

- Если для параметра Тип файла (Save as type) задано значение Авто (Auto), формат файла может отличаться в зависимости от способа установки документа. Сведения о порядке установки документов см. в разделе « [Установка документов](#) ».
- Задание паролей для PDF-файлов невозможно.

**Примечание.**

- Если выбрано значение Авто (Auto), файлы сохраняются в указанных ниже форматах в зависимости от типа документа.  
Фотографии, открытки, диски BD/DVD/CD и визитки: JPEG  
Журналы, газеты и текстовые документы: PDF  
Формат файла можно изменить с помощью кнопки Задать... (Set...).

**• Задать... (Set...)****Если для параметра Тип файла (Save as type) задано значение Авто (Auto)**

Можно задать формат файла для сохранения изображений. Выберите формат файла для элементов, определенных как документы, и для элементов, определенных как фотографии.

**Внимание!**

- Невозможно выбрать тип сжатия для файлов JPEG, когда установлен флажок Сжатие отсканированных изображений при передаче (Compress scanned images when transferring) на « [Вкладка Общие \(General\)](#) » диалогового окна Параметры (Preferences).

**Если для параметра Тип файла (Save as type) задано значение JPEG/Exif**

Вы можете задать тип сжатия для JPEG-файлов. Выберите значение Высокое (слабое сжатие) (High(Low Compression)), Стандартное (Standard) или Низкое (сильное сжатие) (Low(High Compression)).

**Внимание!**

- Этот параметр недоступен, когда установлен флажок Сжатие отсканированных изображений при передаче (Compress scanned images when transferring) на « [Вкладка Общие \(General\)](#) » диалогового окна Параметры (Preferences).

**Когда для параметра Тип файла (Save as type) установлено значение PDF**

Задайте дополнительные параметры для создания PDF-файлов. Подробнее см. раздел « [Диалоговое окно Параметры PDF \(PDF Settings\)](#) ».

**• Место сохранения (Save in)**

В этом поле отображается имя папки для сохранения отсканированных изображений. Чтобы указать другую папку, нажмите кнопку Обзор... (Browse...).



По умолчанию отсканированные изображения сохраняются в следующих папках.

Windows 7: папка MP Navigator EX в папке Мои рисунки (My Pictures)

Windows Vista: папка MP Navigator EX в папке Рисунки (Pictures)

Windows XP: папка MP Navigator EX в папке Мои рисунки (My Pictures)

- **Сохранить во вложенную папку с сегодняшней датой (Save to a Subfolder with Current Date)**

Установите этот флажок, чтобы создать в папке, заданной параметром Место сохранения (Save in), новую папку с текущей датой и сохранить в нее отсканированные изображения.

Создается вложенная папка с именем в формате "2010\_01\_01" (Год\_Месяц\_Дата).

Если этот флажок не установлен, файлы будут сохраняться в папку, указанную в параметре Место сохранения (Save in).

- **Пуск сканирования нажатием этой кнопки быстрого запуска (Start scanning by clicking the one-click button)**

Установите этот флажок для запуска сканирования при нажатии этого значка в режиме быстрого запуска.



### **Внимание!**

- Пункт Пуск сканирования нажатием этой кнопки быстрого запуска (Start scanning by clicking the one-click button) не отображается, если открыть диалоговое окно непосредственно из программы Solution Menu EX.

- **Применить (Apply)**

Сохранение и применение заданных параметров.

Нажмите кнопку Отмена (Cancel) вместо Применить (Apply), чтобы отменить все заданные настройки.

- **Отмена (Cancel)**

Отмена заданных параметров. Текущий экран закрывается.

- **По умолчанию (Defaults)**

Возврат всех настроек экрана в состояние по умолчанию.

- **Сканир. (Scan)**

Сканирование и сохранение документов с заданными настройками.

Если для параметра Тип файла (Save as type) задано значение Авто (Auto), отображается подтверждение. Нажмите кнопку Открыть руководство (Open Manual) для открытия данного руководства (если оно установлено).

[Наверх](#)↑

## Расширенное руководство

Расширенное руководство > Сканирование > Сканирование с помощью поставляемых приложений > Окна программы MP Navigator EX > Диалоговое окно Сохранить (Save) (окно режима быстрого запуска)

S721

MP Navigator EX

## Диалоговое окно Сохранить (Save) (окно режима быстрого запуска)

Нажмите кнопку Сохранение на компьютер (Save to PC) на вкладке Специальное сканирование с помощью быстрого запуска (Custom Scan with One-click) или нажмите кнопку Сохранить (Save) в окне режима быстрого запуска, чтобы открыть диалоговое окно Сохранить (Save).

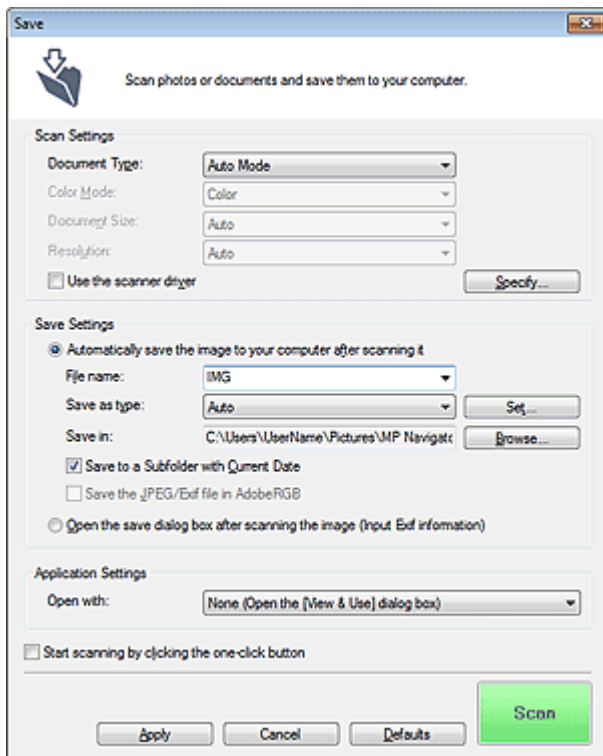

### Параметры сканирования (Scan Settings)

- Вид документа (Document Type)

Выберите вид сканируемого документа. Когда выбран Автоматический режим (Auto Mode), вид документа определяется автоматически. В таком случае значения параметров Цветной режим (Color Mode), Размер документа (Document Size) и Разрешение (Resolution) также устанавливаются автоматически.

### Внимание!

- Типы документов, поддерживаемые в режиме Автоматический режим (Auto Mode): фотографии, открытки, визитки, журналы, газеты, текстовые документы и диски BD/DVD/CD.
- В режиме Автоматический режим (Auto Mode) невозможно правильное сканирование документов указанных ниже типов. В таком случае укажите вид или размер документа.
  - Фотографии формата A4
  - Текстовые документы формата менее 2L (127 x 178 мм) (5 x 7 дюймов), например, книги в бумажном переплете с отрезанным корешком.
  - Документы, напечатанные на тонкой белой бумаге.
  - Длинные узкие документы, например, панорамные фотографии.
- Этикетки дисков с отражающей поверхностью могут сканироваться неправильно.

- Правильно устанавливайте документы в соответствии с типом сканируемого документа. В противном случае документы могут быть отсканированы неправильно. Сведения о порядке установки документов см. в разделе « [Установка документов](#) ».



### Примечание.

- Для уменьшения муара установите для параметра Вид документа (Document Type) значение Журнал (Magazine).

#### ● Цветной режим (Color Mode)

Выберите способ сканирования документа.

#### ● Размер документа (Document Size)

Выберите размер сканируемого документа.

При выборе размера Другое (Custom) откроется окно, позволяющее указать размер документа. Выберите Единицы (Units), затем введите значения Ширина (Width) и Высота (Height) и нажмите кнопку ОК (OK).

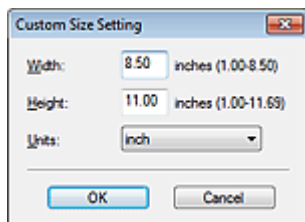

### Внимание!

- При выборе варианта Автоматическое определение (Auto Detect) изображение может быть отсканировано в неправильном положении или с неправильным размером. В этом случае измените размер в соответствии с фактическим форматом документа (A4, Letter и т. п.) и совместите угол документа с углом планшета, отмеченным стрелкой (меткой совмещения).

#### ● Разрешение (Resolution)

Выберите разрешающую способность для сканирования документов.

➡ Разрешение

#### ● Использовать драйвер сканера (Use the scanner driver)

Установите этот флажок для отображения окна программы ScanGear (драйвера сканера) и задания дополнительных настроек при сканировании.

Цветной режим (Color Mode), Размер документа (Document Size), Разрешение (Resolution) и другие настройки в диалоговом окне Сохранить (Save) будут отключены. Настройте эти параметры в окне программы ScanGear.

#### ● Задать... (Specify...)

Открытие диалогового окна Параметры сканирования (Scan Settings), в котором можно задавать дополнительные параметры сканирования.

➡ Диалоговое окно Параметры сканирования (Scan Settings) (Экран режима быстрого запуска)

## Параметры сохранения (Save Settings)

#### ● Автом. сохран. изображ. на компьютер после сканирования (Automatically save the image to your computer after scanning it)

Выберите этот вариант для того, чтобы после сканирования изображения сохранялись в компьютер с заданными параметрами.

На экране отображаются параметры Имя файла (File name), Тип файла (Save as type) и Место сохранения (Save in).



### Внимание!

- Если выбрана эта функция, задание паролей для PDF-файлов невозможно.

- **Имя файла (File name)**

Введите имя графического файла, который нужно сохранить (до 64 знаков). При сохранении нескольких файлов к имени каждого файла добавляются 4 цифры.

- **Тип файла (Save as type)**

Выберите тип файла для сохранения отсканированных изображений. Выберите Авто (Auto), JPEG/Exif, TIFF или BMP. Если для параметра Вид документа (Document Type) задано значение Автоматический режим (Auto Mode), по умолчанию отображается и выбирается вариант Авто (Auto). При сохранении в виде PDF-файла выберите вариант PDF, PDF (многостраничный) (PDF(Multiple Pages)) или PDF (добавление страницы) (PDF(Add Page)).

 **Внимание!**

- Если для параметра Вид документа (Document Type) задано значение Автоматический режим (Auto Mode), а для параметра Тип файла (Save as type) задано значение Авто (Auto), формат файла может отличаться в зависимости от способа установки документа. Сведения о порядке установки документов см. в разделе « [Установка документов](#) ».
- Добавление изображение к PDF-файлам, защищенных паролем, невозможно.
- Выбор формата JPEG/Exif невозможен, когда для параметра Цветной режим (Color Mode) установлено значение Черно-белое (Black and White).

 **Примечание.**

- Если выбрано значение Авто (Auto), файлы сохраняются в указанных ниже форматах в зависимости от типа документа.  
Фотографии, открытки, диски BD/DVD/CD и визитки: JPEG  
Журналы, газеты и текстовые документы: PDF  
Формат файла можно изменить с помощью кнопки Задать... (Set...).  
Изображения, сохраненные в виде PDF-файлов, могут не открываться в некоторых приложениях. В таком случае выберите для параметра Тип файла (Save as type) значение, отличное от Авто (Auto).
- При выборе формата JPEG/Exif, если для параметра Вид документа (Document Type) не установлен режим Автоматический режим (Auto Mode), становится доступен флажок Сохранить JPEG/Exif-файл в пространстве AdobeRGB (Save the JPEG/Exif file in AdobeRGB).

- **Задать... (Set...)**

**Если для параметра Тип файла (Save as type) задано значение Авто (Auto)**

Можно задать формат файла для сохранения изображений. Выберите формат файла для элементов, определенных как документы, и для элементов, определенных как фотографии.

 **Внимание!**

- Невозможно выбрать тип сжатия для файлов JPEG, когда установлен флажок Сжатие отсканированных изображений при передаче (Compress scanned images when transferring) на « [Вкладка Общие \(General\)](#) » диалогового окна Параметры (Preferences).

**Если для параметра Тип файла (Save as type) задано значение JPEG/Exif**

Вы можете задать тип сжатия для JPEG-файлов. Выберите значение Высокое (слабое сжатие) (High(Low Compression)), Стандартное (Standard) или Низкое (сильное сжатие) (Low(High Compression)).

 **Внимание!**

- Этот параметр недоступен, когда установлен флажок Сжатие отсканированных изображений при передаче (Compress scanned images when transferring) на « [Вкладка Общие \(General\)](#) » диалогового окна Параметры (Preferences).

**Если для параметра Тип файла (Save as type) задано значение PDF, PDF (многостраничный) (PDF(Multiple Pages)) или PDF (добавление страницы) (PDF(Add Page))**

Задайте дополнительные параметры для создания PDF-файлов. Подробнее см. раздел « [Диалоговое окно Параметры PDF \(PDF Settings\)](#) ».

- **Место сохранения (Save in)**

В этом поле отображается имя папки для сохранения отсканированных изображений. Чтобы указать другую папку, нажмите кнопку Обзор... (Browse...).

По умолчанию отсканированные изображения сохраняются в следующих папках.

Windows 7: папка MP Navigator EX в папке Мои рисунки (My Pictures)

Windows Vista: папка MP Navigator EX в папке Рисунки (Pictures)

Windows XP: папка MP Navigator EX в папке Мои рисунки (My Pictures)

- **Сохранить во вложенную папку с сегодняшней датой (Save to a Subfolder with Current Date)**

Установите этот флажок, чтобы создать в папке, заданной параметром Место сохранения (Save in), новую папку с текущей датой и сохранить в нее отсканированные изображения.

Создается вложенная папка с именем в формате "2010\_01\_01" (Год\_Месяц\_Дата).

Если этот флажок не установлен, файлы будут сохраняться в папку, указанную в параметре Место сохранения (Save in).

- **Сохранить JPEG/Exif-файл в пространстве AdobeRGB (Save the JPEG/Exif file in AdobeRGB)**

Установите этот флажок для сохранения изображений в цветах, соответствующих палитре Adobe RGB.

**Внимание!**

- Эта функция доступна только в том случае, если для параметра Тип файла (Save as type) задано значение JPEG/Exif, а для параметра Вид документа (Document Type) не установлен режим Автоматический режим (Auto Mode).
- Эта функция недоступна, если профиль Adobe RGB не установлен.

**Примечание.**

- Выбор этого режима не допускается, если установлен флажок Исполз. драйвер сканера (Use the scanner driver).
- При сохранении изображения с установленным флажком Сохранить JPEG/Exif-файл в пространстве AdobeRGB (Save the JPEG/Exif file in AdobeRGB) к началу имени файла прибавляется символ подчеркивания. (Пример. \_Image0001.jpg)

- **Открытие окна сохранения после сканирования изображения (ввод Exif-данных) (Open the save dialog box after scanning the image (Input Exif information))**

Выберите этот вариант, чтобы после сканирования изображения открывалось диалоговое окно Сохранить (Save), позволяющее указать параметры сохранения, например, папку, имя файла и информацию Exif.

➔ Диалоговое окно Сохранить (Save)

**Примечание.**

- Чтобы задать пароли для PDF-файлов, выберите Открытие окна сохранения после сканирования изображения (ввод Exif-данных) (Open the save dialog box after scanning the image (Input Exif information)). После сканирования можно задать пароли в диалоговом окне Сохранить (Save).

➔ Задание паролей для PDF-файлов

## Параметры приложения (Application Settings)

- **Открыть с помощью (Open with)**

Можно выбрать, какая программа должна открываться после сохранения изображений: окно Просм. и исполз. (View & Use) или Проводник.

- **Пуск сканирования нажатием этой кнопки быстрого запуска (Start scanning by clicking the one-click button)**

Установите этот флажок для запуска сканирования при нажатии этого значка в режиме быстрого запуска.

- **Применить (Apply)**

Сохранение и применение заданных параметров.

Нажмите кнопку Отмена (Cancel) вместо Применить (Apply), чтобы отменить все заданные настройки.

- **Отмена (Cancel)**

Отмена заданных параметров. Текущий экран закрывается.

- **По умолчанию (Defaults)**

Возврат всех настроек экрана в состояние по умолчанию.

- **Сканир. (Scan)**

Сканирование и сохранение документов с заданными настройками.

Если для параметра Тип файла (Save as type) задано значение Авто (Auto), отображается подтверждение. Нажмите кнопку Открыть руководство (Open Manual) для открытия данного руководства (если оно установлено).

[Наверх](#)↑

## Расширенное руководство

Расширенное руководство > Сканирование > Сканирование с помощью поставляемых приложений > Окна программы MP Navigator EX > Диалоговое окно Параметры сканирования (Scan Settings) (Экран режима быстрого запуска)

S734

MP Navigator EX

## Диалоговое окно Параметры сканирования (Scan Settings) (Экран режима быстрого запуска)

Диалоговое окно Параметры сканирования (Scan Settings) открывается с помощью кнопки Задать... (Specify...) в диалоговом окне экрана режима быстрого запуска.

В диалоговом окне Параметры сканирования (Scan Settings) можно задавать дополнительные параметры сканирования.

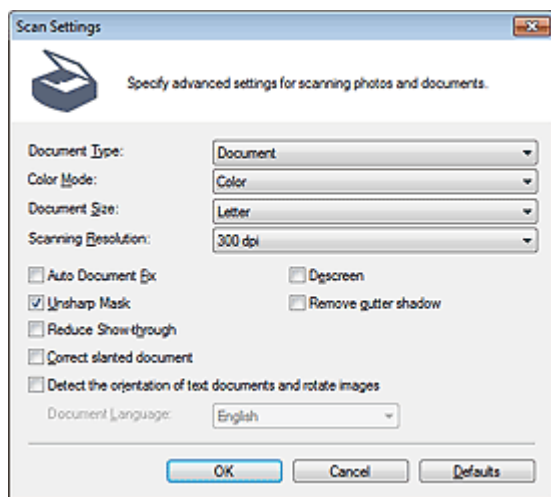

### Примечание.

- Отображаемые пункты зависят от вида документа и способа открытия окна.

#### ● Вид документа (Document Type)

Выберите вид сканируемого документа. Когда выбран Автоматический режим (Auto Mode), вид документа определяется автоматически.

В таком случае параметры Цветной режим (Color Mode), Размер документа (Document Size) и другие также устанавливаются автоматически.

### Внимание!

- Правильно устанавливайте документы в соответствии с типом сканируемого документа. В противном случае документы могут быть отсканированы неправильно. Сведения о порядке установки документов см. в разделе « [Установка документов](#) ».

#### ● Цветной режим (Color Mode)

Выберите способ сканирования документа.

##### ● Цветное (Color)

В этом режиме изображение отображается с 256 уровнями (8 бит) красного (R), зеленого (G) и синего (B) цветов.

##### ● Оттенки серого (Grayscale)

В этом режиме изображение отображается с 256 уровнями (8 бит) черного и белого.

##### ● Черно-белое (Black and White)

В этом режиме изображение отображается как черно-белое. Все тона изображения разделяются на черный и белый цвета, исходя из определенного уровня (пороговый



уровень).

- **Размер документа (Document Size)**

Выберите размер сканируемого документа.

При выборе размера Другое (Custom) откроется окно, позволяющее указать размер документа. Выберите Единицы (Units), затем введите значения Ширина (Width) и Высота (Height) и нажмите кнопку ОК (OK).

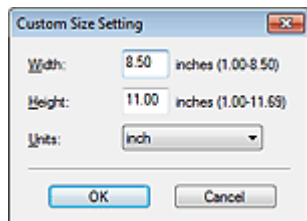

### Внимание!

- При выборе варианта Автоматическое определение (Auto Detect) изображение может быть отсканировано в неправильном положении или с неправильным размером. В этом случае измените размер в соответствии с фактическим форматом документа (A4, Letter и т. п.) и совместите угол документа с углом планшета, отмеченным стрелкой (меткой совмещения).

- **Разрешение сканирования (Scanning Resolution)**

Выберите разрешающую способность для сканирования документов.

➔ **Разрешение**

- **Реком. коррекция изображений (Recommended Image Correction) / Автоматическое исправление документов (Auto Photo Fix) / Автоматическое исправление документов (Auto Document Fix)**

Отображаемые элементы отличаются в зависимости от настройки Вид документа (Document Type).

- **Реком. коррекция изображений (Recommended Image Correction)**

Отображается, если для параметра Вид документа (Document Type) задано значение Автоматический режим (Auto Mode). Установите этот флажок для применения автоматического исправления фотографии или автоматического исправления документа в зависимости от типа документа.

- **Автоматическое исправление документов (Auto Photo Fix)**

Отображается, если для параметра Вид документа (Document Type) задано значение Фото (Photo). Установите этот флажок для установки автоматического анализа полученного снимка (пейзаж, ночная съемка и др.) и применения соответствующих коррекций.

- **Автоматическое исправление документов (Auto Document Fix)**

Отображается, если для параметра Вид документа (Document Type) установлено значение Журнал (Magazine) или Документ (Document). Установите этот флажок для обеспечения большего удобства при чтении путем повышения четкости текста документа или журнала.

### Внимание!

- Если этот флажок установлен, файлы можно сохранять только в формате JPEG/Exif или PDF.
- Если этот флажок установлен, сканирование может выполняться дольше, чем обычно.
- Эти функции недоступны, если диалоговое окно Параметры сканирования (Scan Settings) открыто в диалоговом окне OCR.
- Функция Автоматическое исправление документов (Auto Photo Fix) недоступна, если в списке Цветной режим (Color Mode) выбрано значение Оттенки серого (Grayscale) или Черно-белое (Black and White).
- Функция Автоматическое исправление документов (Auto Document Fix) недоступна, если в списке Цветной режим (Color Mode) выбрано значение Черно-белое (Black and White).
- Функции Автоматическое исправление документов (Auto Photo Fix) и Автоматическое исправление документов (Auto Document Fix) недоступны, когда установлен флажок Сжатие отсканированных изображений при передаче (Compress scanned images when transferring) на «Вкладка Общие (General)» диалогового окна Параметры (Preferences).
- Цветовой тон может измениться по сравнению с исходным изображением вследствие



коррекции. В этом случае снимите флажок и выполните сканирование.

- **Убрать растр (Descrreen)**

Установите этот флажок для уменьшения муара.

При печати фотографий и рисунков изображение формируется из мелких точек. Муар проявляется в виде неравномерных градаций или полос, появляющихся при сканировании фотографий или рисунков, напечатанных мелкими точками. Функция Убрать растр (Descrreen) предназначена для устранения эффекта муара.

### Примечание.

- Когда включена функция Убрать растр (Descrreen), сканирование выполняется дольше, чем обычно.

- **Скрыть нечеткость (Unsharp Mask)**

Установите этот флажок для подчеркивания контуров объектов и повышения резкости изображения.

- **Удаление тени от переплета (Remove gutter shadow)**

Установите этот флажок для устранения тени, которая появляется между страницами при сканировании раскрытых буклетов.

### Внимание!

- Этот флажок невозможно установить, если для параметра Размер документа (Document Size) задано значение Автоматическое определение (Auto Detect), Автоопред. (несколько докум.) (Auto Detect (Multiple Documents)) или «Режим сшивки» (Stitch Assist).
- При сканировании выровняйте угол документа по стрелке (метке выравнивания) на рабочей поверхности.

### Примечание.

- Используйте вкладку Расш. режим (Advanced Mode) программы ScanGear (драйвера сканера) для коррекции тени от переплета при сканировании документов нестандартных размеров или при задании особых рамок обрезки.  
Для получения дополнительных сведений см. раздел « [Корр. тени от перепл. \(Gutter Shadow Correction\)](#) ».

- **Уменьшение просвечивания (Reduce Show-through)**

Установите этот флажок для повышения резкости текста документа или уменьшения просвечивания в газетах.

### Примечание.

- Установите этот флажок, если в списке Вид документа (Document Type) выбран текстовый документ и на отсканированном изображении заметны фрагменты, просвечивающие с обратной стороны.

- **Корректировать документы с наклоном (Correct slanted document)**

Установите этот флажок, чтобы определить свойства отсканированного текста и исправить наклон документа (в пределах от -0,1 до -10 градусов или от +0,1 до +10 градусов).

### Внимание!

- Этот флажок нельзя установить, если в списке Размер документа (Document Size) выбрано значение "Режим сшивки".
- Наклон документов следующих видов не всегда можно исправить, поскольку не удастся правильно определить свойства текста.
  - Документы, в которых текстовые строки наклонены больше, чем на 10 градусов, или угол наклона меняется от строки к строке.
  - Документы, содержащие текст, расположенный как вертикально, так и горизонтально.
  - Документы с очень крупным или очень мелким шрифтом.
  - Документы с небольшим количеством текста.
  - Документы, содержащие рисунки или изображения
  - Рукописные документы
  - Документы, содержащие как вертикальные, так и горизонтальные линии (таблицы).

 **Примечание.**

- Когда включена функция **Корректировать документы с наклоном (Correct slanted document)**, сканирование выполняется дольше, чем обычно.

- **Определение ориентации текстовых документов и поворот изображений (Detect the orientation of text documents and rotate images)**

Установите этот флажок, чтобы ориентация документа определялась по отсканированному тексту и отсканированное изображение поворачивалось так, чтобы его ориентация была правильной. Выберите язык сканируемого документа в списке **Язык документа (Document Language)**.

 **Внимание!**

- Этот флажок нельзя установить, если в списке **Размер документа (Document Size)** выбрано значение "Режим сшивки".
- Эта функция может не работать должным образом, в зависимости от языка документа. Поддерживаются только текстовые документы, написанные на языках, которые можно выбрать в списке **Язык документа (Document Language)**.
- Ориентацию документов следующих видов не всегда можно исправить, поскольку не удастся правильно определить свойства текста.
  - Разрешение вне диапазона 300–600 dpi.
  - Размер шрифта вне диапазона 8–48 пунктов.
  - Документы, содержащие специальные шрифты, эффекты, текст, набранный курсивом или написанный от руки
  - Документы с узорным фоном.

 **Примечание.**

- Если включена функция **Определение ориентации текстовых документов и поворот изображений (Detect the orientation of text documents and rotate images)**, сканирование выполняется дольше, чем обычно.

- **Язык документа (Document Language)**

Выберите язык сканируемого документа.

 **Внимание!**

- Этот флажок нельзя установить, если в списке **Размер документа (Document Size)** выбрано значение "Режим сшивки".

- **По умолчанию (Defaults)**

Восстановите параметры по умолчанию.

[Наверх](#)↑

## Расширенное руководство

Расширенное руководство > Сканирование > Сканирование с помощью поставляемых приложений > Окна программы MP Navigator EX > Диалоговое окно Сохранить (Save)

S731

**MP Navigator EX**

## Диалоговое окно Сохранить (Save)

Диалоговое окно Сохранить (Save) открывается при сканировании в диалоговом окне Сохранить (Save) или Другое (Custom) экрана режима быстрого запуска после выбора параметра Открытие окна сохранения после сканирования изображения (ввод Exif-данных) (Open the save dialog box after scanning the image (Input Exif information)).

Имеется возможность в режиме просмотра эскизов указать тип файла и место назначения.

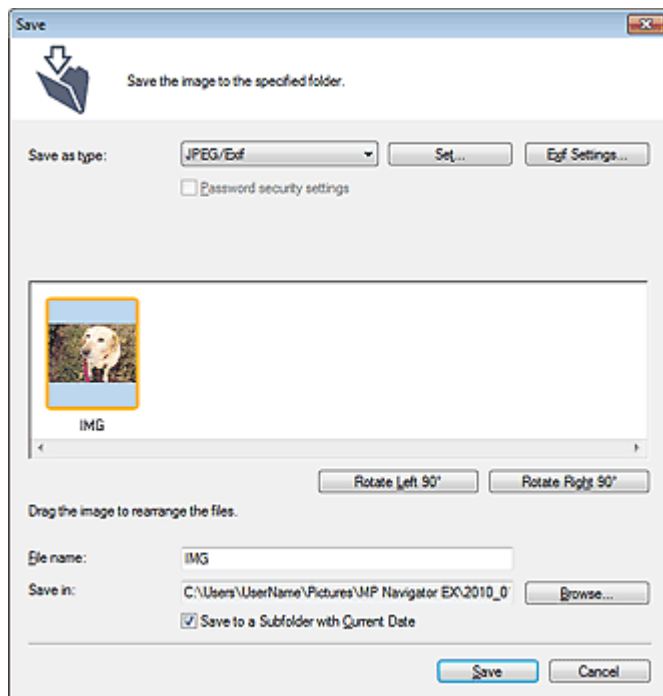

- **Тип файла (Save as type)**

Выберите тип файла для сохранения отсканированных изображений.

Выберите тип JPEG/Exif, TIFF, BMP, PDF, PDF (многостраничный) (PDF(Multiple Pages)) или PDF (добавление страницы) (PDF(Add Page)).

- **PDF**

Сохранение каждого выбранного изображения в отдельный PDF-файл.

- **PDF (многостраничный) (PDF(Multiple Pages))**

Сохранение нескольких изображений в виде одного PDF-файла.



### Примечание.

- Тип файла PDF (многостраничный) (PDF(Multiple Pages)) отображается в списке, если отсканировано несколько изображений.

- **PDF (добавление страницы) (PDF(Add Page))**

Добавление отсканированных изображений в PDF-файл. Изображения добавляются в конец PDF-файла. Нельзя изменить порядок страниц в PDF-файле, в который добавляются изображения.



### Внимание!

- Добавление изображений возможно только в PDF-файлы, созданные программой MP

Navigator EX. PDF-файлы, созданные другими приложениями, задать невозможно. Если PDF-файлы редактировались в других приложениях, то их также нельзя задать.

- При редактировании PDF-файлов, защищенных паролем, пароли удаляются. Заново установите пароли.  
➔ [Задание паролей для PDF-файлов](#)

### **Внимание!**

- Параметры PDF, PDF (многостраничный) (PDF(Multiple Pages)) и PDF (добавление страницы) (PDF(Add Page)) нельзя выбрать для изображений, отсканированных в диалоговом окне Другое (Custom).
- Выбор формата JPEG/Exif невозможен, когда для параметра Цветной режим (Color Mode) установлено значение Черно-белое (Black and White).

#### ● **Задать... (Set...)**

##### **Если для параметра Тип файла (Save as type) задано значение JPEG/Exif**

Вы можете задать тип сжатия для JPEG-файлов. Выберите значение Высокое (слабое сжатие) (High(Low Compression)), Стандартное (Standard) или Низкое (сильное сжатие) (Low(High Compression)).

### **Внимание!**

- Этот параметр недоступен, когда установлен флажок Сжатие отсканированных изображений при передаче (Compress scanned images when transferring) на « [Вкладка Общие \(General\)](#) » диалогового окна Параметры (Preferences).

##### **Если для параметра Тип файла (Save as type) задано значение PDF, PDF (многостраничный) (PDF(Multiple Pages)) или PDF (добавление страницы) (PDF(Add Page))**

Задайте дополнительные параметры для создания PDF-файлов. Подробнее см. раздел « [Диалоговое окно Параметры PDF \(PDF Settings\)](#) ».

#### ● **Настройки Exif... (Exif Settings...)**

Если для параметра Тип файла (Save as type) задано значение JPEG/Exif, можно ввести в сохраняемый файл информацию Exif.

➔ [Диалоговое окно Настройки Exif \(Exif Settings\)](#)

#### ● **Настройки защиты паролем (Password security settings)**

Установите этот флажок для открытия диалогового окна Настройки защиты паролем (Password Security -Settings), в котором можно задать пароли для открытия, редактирования и печати созданных PDF-файлов.

➔ [Задание паролей для PDF-файлов](#)

### **Примечание.**

- Эта функция доступна только в том случае, если для параметра Тип файла (Save as type) задано значение PDF, PDF (многостраничный) (PDF(Multiple Pages)) или PDF (добавление страницы) (PDF(Add Page)).

#### ● **Добавить в (Add to)**

Этот параметр отображается, когда для параметра Тип файла (Save as type) выбрано значение PDF (добавление страницы) (PDF(Add Page)) и указан PDF-файл для добавления изображений. Чтобы изменить файл, нажмите кнопку Обзор... (Browse...).

### **Внимание!**

- Добавление изображений возможно только в PDF-файлы, созданные программой MP Navigator EX. PDF-файлы, созданные другими приложениями, задать невозможно. Если PDF-файлы редактировались в других приложениях, то их также нельзя задать.

#### ● **Поворот влево на 90° (Rotate Left 90°) / Поворот вправо на 90° (Rotate Right 90°)**

Поворот отсканированных изображений на 90 градусов по часовой или против часовой стрелки. Выберите изображение, которое требуется повернуть, и нажмите кнопку Поворот влево на 90° (Rotate Left 90°) или Поворот вправо на 90° (Rotate Right 90°).

- **Имя файла (File name)**

Введите имя графического файла, который нужно сохранить (до 64 знаков). При сохранении нескольких файлов к имени каждого файла добавляются 4 цифры.

- **Место сохранения (Save in)**

В этом поле отображается имя папки для сохранения отсканированных изображений. Чтобы указать другую папку, нажмите кнопку Обзор... (Browse...).

По умолчанию отсканированные изображения сохраняются в следующих папках.

Windows 7: папка MP Navigator EX в папке Мои рисунки (My Pictures)

Windows Vista: папка MP Navigator EX в папке Рисунки (Pictures)

Windows XP: папка MP Navigator EX в папке Мои рисунки (My Pictures)

- **Сохранить во вложенную папку с сегодняшней датой (Save to a Subfolder with Current Date)**

Установите этот флажок, чтобы создать в папке, заданной параметром Место сохранения (Save in), новую папку с текущей датой и сохранить в нее отсканированные изображения. Создается вложенная папка с именем в формате "2010\_01\_01" (Год\_Месяц\_Дата).

Если этот флажок не установлен, файлы будут сохраняться в папку, указанную в параметре Место сохранения (Save in).

[Наверх](#) ↕

## Расширенное руководство

Расширенное руководство > Сканирование > Сканирование с помощью поставляемых приложений > Окна программы MP Navigator EX > Диалоговое окно Настройки Exif (Exif Settings)

S732

MP Navigator EX

## Диалоговое окно Настройки Exif (Exif Settings)

Имеется возможность ввести Exif-данные в файл и сохранить их. «Exif» — это стандартный формат для внедрения различных данных о съемке в снимки (в формате JPEG), сделанные цифровыми камерами. Внедрение информации Exif в отсканированные изображения позволяет систематизировать и печатать их вместе с изображениями, снятыми цифровой камерой.

Диалоговое окно Настройки Exif (Exif Settings) можно открыть, если для параметра Тип файла (Save as type) задано значение JPEG/Exif.

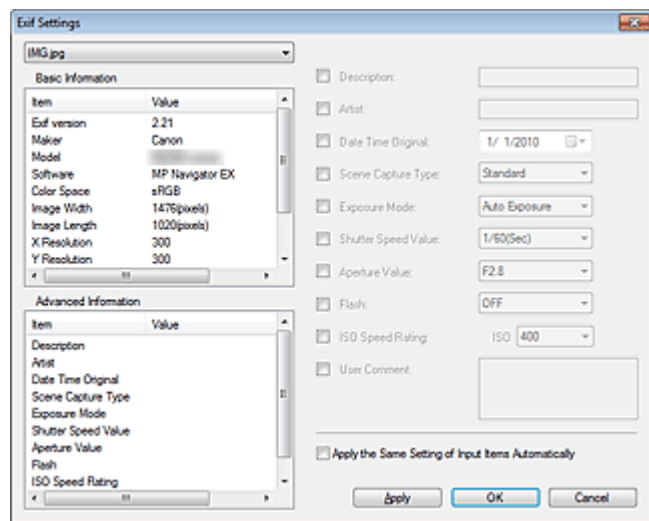

- **Основная информация (Basic Information)**

Здесь отображается информация, автоматически полученная от устройства или программного обеспечения.

- **Дополнительная информация (Advanced Information)**

Здесь отображается информация, заданная на правой стороне экрана.

- **Область группы параметров Дополнительная информация (Advanced Information)**

Можно ввести информацию Exif, такую как название и данные о параметрах съемки. Установите флажок у параметра, который требуется задать, затем выберите или введите информацию.

- **Применить ту же настройку элементов ввода автоматич. (Apply the Same Setting of Input Items Automatically)**

Установите этот флажок для автоматического отображения информации, заданной для предыдущего изображения.

- **Применить (Apply)**

После задания всей требуемой информации нажмите кнопку Применить (Apply) для внедрения этой информации в изображение. Информация отображается в поле Дополнительная информация (Advanced Information).

- **ОК (OK)**

Внедрение заданной информации в изображение и закрытие экрана. Заданная информация сохраняется.

- **Отмена (Cancel)**

Отмена настроек и закрытие экрана.

Если нажать кнопку Отмена (Cancel) после нажатия кнопку Применить (Apply), информация будет внедрена.

[Наверх](#) 

## Расширенное руководство

Расширенное руководство > Сканирование > Сканирование с помощью поставляемых приложений > Окна программы MP Navigator EX > Диалоговое окно PDF

S725

MP Navigator EX

## Диалоговое окно PDF

Нажмите кнопку Сохранение в виде PDF-файла (Save as PDF file) на вкладке Специальное сканирование с помощью быстрого запуска (Custom Scan with One-click) или кнопку PDF в окне режима быстрого запуска, чтобы открыть диалоговое окно PDF.

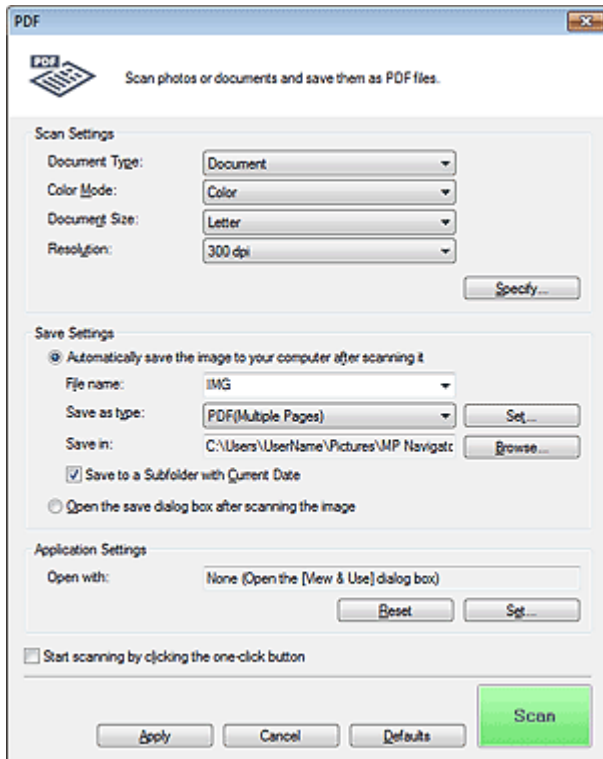

### Параметры сканирования (Scan Settings)

- **Вид документа (Document Type)**

Выберите вид сканируемого документа.

- **Цветной режим (Color Mode)**

Выберите способ сканирования документа.

- **Размер документа (Document Size)**

Выберите размер сканируемого документа.

При выборе размера Другое (Custom) откроется окно, позволяющее указать размер документа. Выберите Единицы (Units), затем введите значения Ширина (Width) и Высота (Height) и нажмите кнопку ОК (OK).

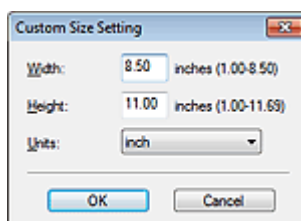



 **Внимание!**

- При выборе варианта Автоматическое определение (Auto Detect) изображение может быть отсканировано в неправильном положении или с неправильным размером. В этом случае измените размер в соответствии с фактическим форматом документа (A4, Letter и т. п.) и совместите угол документа с углом планшета, отмеченным стрелкой (меткой совмещения).

**● Разрешение (Resolution)**

Выберите разрешающую способность для сканирования документов.

➡ Разрешение

**● Задать... (Specify...)**

Открытие диалогового окна Параметры сканирования (Scan Settings), в котором можно задавать дополнительные параметры сканирования.

➡ Диалоговое окно Параметры сканирования (Scan Settings) (Экран режима быстрого запуска)

**Параметры сохранения (Save Settings)****● Автом. сохран. изображ. на компьютер после сканирования (Automatically save the image to your computer after scanning it)**

Выберите этот вариант для того, чтобы после сканирования изображения сохранялись в компьютер с заданными параметрами.

На экране отображаются параметры Имя файла (File name), Тип файла (Save as type) и Место сохранения (Save in).

 **Внимание!**

- Если выбрана эта функция, задание паролей для PDF-файлов невозможно.

**● Имя файла (File name)**

Введите имя графического файла, который нужно сохранить (до 64 знаков). При сохранении нескольких файлов к имени каждого файла добавляются 4 цифры.

**● Тип файла (Save as type)**

Выберите тип файла для сохранения отсканированных изображений.

Выберите вариант PDF, PDF (многостраничный) (PDF(Multiple Pages)) или PDF (добавление страницы) (PDF(Add Page)).

**● PDF**

Сохранение каждого выбранного изображения в отдельный PDF-файл.

**● PDF (многостраничный) (PDF(Multiple Pages))**

Сохранение нескольких изображений в виде одного PDF-файла.

**● PDF (добавление страницы) (PDF(Add Page))**

Добавление отсканированных изображений в PDF-файл. Изображения добавляются в конец PDF-файла. Нельзя изменить порядок страниц в PDF-файле, в который добавляются изображения.

 **Внимание!**

- Добавление изображений возможно только в PDF-файлы, созданные программой MP Navigator EX. PDF-файлы, созданные другими приложениями, задать невозможно. Если PDF-файлы редактировались в других приложениях, то их также нельзя задать.
- Добавление изображение к PDF-файлам, защищенных паролем, невозможно.

 **Примечание.**

- Порядок удаления или перестановки страниц в сохраненных PDF-файлах см. в разделе «[Создание и изменение PDF-файлов](#)».

**● Задать... (Set...)**

Можно указать тип сжатия PDF-файлов и другие дополнительные параметры для создания PDF-файлов.

➔ Диалоговое окно Параметры PDF (PDF Settings)

- **Место сохранения (Save in)**

В этом поле отображается имя папки для сохранения отсканированных изображений. Чтобы указать другую папку, нажмите кнопку Обзор... (Browse...).

По умолчанию отсканированные изображения сохраняются в следующих папках.

Windows 7: папка MP Navigator EX в папке Мои рисунки (My Pictures)

Windows Vista: папка MP Navigator EX в папке Рисунки (Pictures)

Windows XP: папка MP Navigator EX в папке Мои рисунки (My Pictures)

- **Добавить в (Add to)**

Этот параметр отображается, когда для параметра Тип файла (Save as type) выбрано значение PDF (добавление страницы) (PDF(Add Page)) и указан PDF-файл для добавления изображений.

Чтобы изменить файл, нажмите кнопку Обзор... (Browse...).

### **Внимание!**

- Добавление изображений возможно только в PDF-файлы, созданные программой MP Navigator EX. PDF-файлы, созданные другими приложениями, задать невозможно. Если PDF-файлы редактировались в других приложениях, то их также нельзя задать.

- **Сохранить во вложенную папку с сегодняшней датой (Save to a Subfolder with Current Date)**

Установите этот флажок, чтобы создать в папке, заданной параметром Место сохранения (Save in), новую папку с текущей датой и сохранить в нее отсканированные изображения.

Создается вложенная папка с именем в формате "2010\_01\_01" (Год\_Месяц\_Дата).

Если этот флажок не установлен, файлы будут сохраняться в папку, указанную в параметре Место сохранения (Save in).

- **Открытие окна сохранения после сканирования изображения (Open the save dialog box after scanning the image)**

Выберите этот вариант, чтобы после сканирования изображения открыть диалоговое окно Сохранение в виде PDF-файла (Save as PDF file), в котором можно задать параметры сохранения, например, имя файла и папку.

➔ Диалоговое окно Сохранение в виде PDF-файла (Save as PDF file)

### **Примечание.**

- Чтобы задать пароли для PDF-файлов, выберите Открытие окна сохранения после сканирования изображения (Open the save dialog box after scanning the image). После сканирования можно задать пароли в диалоговом окне Сохранение в виде PDF-файла (Save as PDF file).

➔ Задание паролей для PDF-файлов

## Параметры приложения (Application Settings)

- **Открыть с помощью (Open with)**

Указание приложения, с помощью которого нужно открывать отсканированные изображения.

Перетащите значок приложения, которое поддерживает файловый формат, показанный в поле Тип файла (Save as type). После сканирования изображений запускается указанная программа.

### **Внимание!**

- В зависимости от заданной программы, изображения могут отображаться неправильно или программа может не запускаться.

- **Сброс (Reset)**

Отмена настройки приложения.

- **Задать... (Set...)**

Позволяет выбрать запускаемую программу.

- **Пуск сканирования нажатием этой кнопки быстрого запуска (Start scanning by clicking the one-click button)**

Установите этот флажок для запуска сканирования при нажатии этого значка в режиме быстрого запуска.

- **Применить (Apply)**

Сохранение и применение заданных параметров.

Нажмите кнопку Отмена (Cancel) вместо Применить (Apply), чтобы отменить все заданные настройки.

- **Отмена (Cancel)**

Отмена заданных параметров. Текущий экран закрывается.

- **По умолчанию (Defaults)**

Возврат всех настроек экрана в состояние по умолчанию.

- **Сканир. (Scan)**

Сканирование и сохранение документов как PDF-файлов с заданными настройками.

[Наверх↑](#)

## Расширенное руководство

Расширенное руководство > Сканирование > Сканирование с помощью поставляемых приложений > Окна программы MP Navigator EX > Диалоговое окно Сохранение в виде PDF-файла (Save as PDF file)

S730

**MP Navigator EX**

## Диалоговое окно Сохранение в виде PDF-файла (Save as PDF file)

Диалоговое окно Сохранение в виде PDF-файла (Save as PDF file) открывается при сканировании с помощью команды PDF в диалоговом окне режима быстрого запуска при выбранном параметре Открытие окна сохранения после сканирования изображения (Open the save dialog box after scanning the image).

В диалоговом окне Сохранение в виде PDF-файла (Save as PDF file) можно задать параметры для сохранения изображений в компьютер.

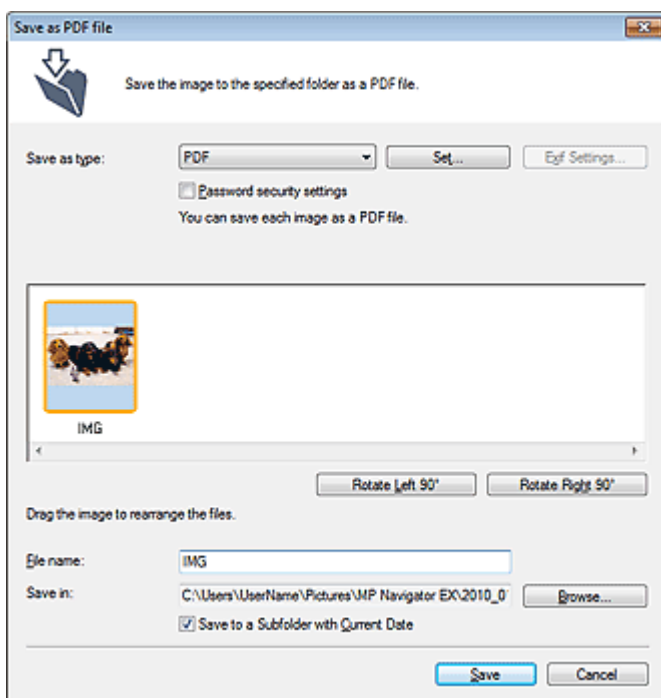

### Внимание!

- Отсканированные документы, размер которых превышает 10 501 пикселов по вертикали и горизонтали, сохранить нельзя.

### • Тип файла (Save as type)

Выберите PDF в качестве типа файла, для сохранения отсканированных изображений.

#### • PDF

Сохранение каждого выбранного изображения в отдельный PDF-файл.

#### • PDF (многостраничный) (PDF(Multiple Pages))

Сохранение нескольких изображений в виде одного PDF-файла.



### Примечание.

- Тип файла PDF (многостраничный) (PDF(Multiple Pages)) отображается в списке, если отсканировано несколько изображений.

#### • PDF (добавление страницы) (PDF(Add Page))

Добавление отсканированных изображений в PDF-файл. Изображения добавляются в конец

PDF-файла. Нельзя изменить порядок страниц в PDF-файле, в который добавляются изображения.

### **Внимание!**

- Добавление изображений возможно только в PDF-файлы, созданные программой MP Navigator EX. PDF-файлы, созданные другими приложениями, задать невозможно. Если PDF-файлы редактировались в других приложениях, то их также нельзя задать.
  - Значение PDF (добавление страницы) (PDF(Add Page)) нельзя выбрать для изображений, отсканированных с помощью панели управления устройства.
  - При редактировании PDF-файлов, защищенных паролем, пароли удаляются. Заново установите пароли.
- ➔ [Задание паролей для PDF-файлов](#)

#### ● **Задать... (Set...)**

Задайте дополнительные параметры для создания PDF-файлов. Подробнее см. раздел « [Диалоговое окно Параметры PDF \(PDF Settings\)](#) ».

#### ● **Настройки защиты паролем (Password security settings)**

Установите этот флажок для открытия диалогового окна Настройки защиты паролем (Password Security -Settings), в котором можно задать пароли для открытия, редактирования и печати созданных PDF-файлов.

➔ [Задание паролей для PDF-файлов](#)

#### ● **Добавить в (Add to)**

Этот параметр отображается, когда для параметра Тип файла (Save as type) выбрано значение PDF (добавление страницы) (PDF(Add Page)) и указан PDF-файл для добавления изображений. Чтобы изменить файл, нажмите кнопку Обзор... (Browse...).

### **Внимание!**

- Добавление изображений возможно только в PDF-файлы, созданные программой MP Navigator EX. PDF-файлы, созданные другими приложениями, задать невозможно. Если PDF-файлы редактировались в других приложениях, то их также нельзя задать.

#### ● **Поворот влево на 90° (Rotate Left 90°) / Поворот вправо на 90° (Rotate Right 90°)**

Поворот отсканированных изображений на 90 градусов по часовой или против часовой стрелки. Выберите изображение, которое требуется повернуть, и нажмите кнопку Поворот влево на 90° (Rotate Left 90°) или Поворот вправо на 90° (Rotate Right 90°).

#### ● **Имя файла (File name)**

Введите имя графического файла, который нужно сохранить (до 64 знаков). При сохранении нескольких файлов к имени каждого файла добавляются 4 цифры.

#### ● **Место сохранения (Save in)**

В этом поле отображается имя папки для сохранения PDF-файлов. Чтобы указать другую папку, нажмите кнопку Обзор... (Browse...).

По умолчанию отсканированные изображения сохраняются в следующих папках.

Windows 7: папка MP Navigator EX в папке Мои рисунки (My Pictures)

Windows Vista: папка MP Navigator EX в папке Рисунки (Pictures)

Windows XP: папка MP Navigator EX в папке Мои рисунки (My Pictures)

#### ● **Сохранить во вложенную папку с сегодняшней датой (Save to a Subfolder with Current Date)**

Установите этот флажок, чтобы создать в папке, заданной параметром Место сохранения (Save in), новую папку с текущей датой и сохранить в нее отсканированные изображения. Создается вложенная папка с именем в формате "2010\_01\_01" (Год\_Месяц\_Дата).

Если этот флажок не установлен, файлы будут сохраняться в папку, указанную в параметре Место сохранения (Save in).

[Наверх](#)↑

## Расширенное руководство

Расширенное руководство > Сканирование > Сканирование с помощью поставляемых приложений > Окна программы MP Navigator EX > Диалоговое окно Почта (Mail)

S722

MP Navigator EX

## Диалоговое окно Почта (Mail)

Нажмите кнопку Вложение в эл. письмо (Attach to E-mail) на вкладке Специальное сканирование с помощью быстрого запуска (Custom Scan with One-click) или кнопку Почта (Mail) в окне режима быстрого запуска, чтобы открыть диалоговое окно Почта (Mail).

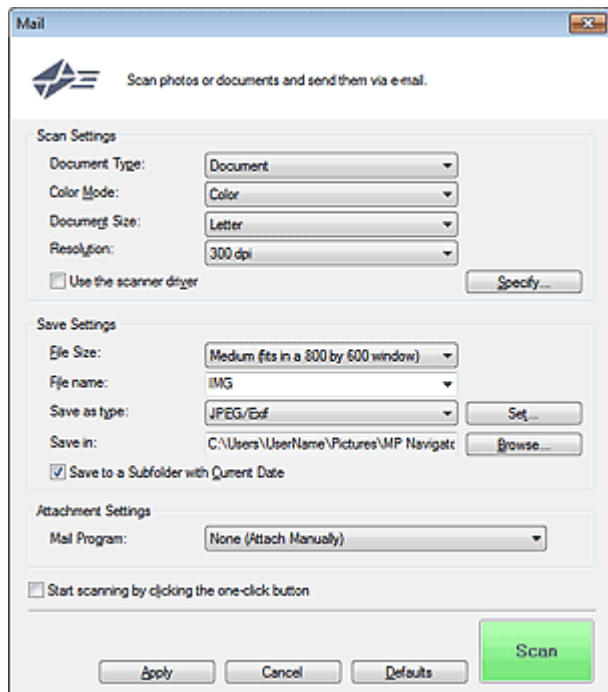

### Параметры сканирования (Scan Settings)

- Вид документа (Document Type)

Выберите вид сканируемого документа.

- Цветной режим (Color Mode)

Выберите способ сканирования документа.

- Размер документа (Document Size)

Выберите размер сканируемого документа.

При выборе размера Другое (Custom) откроется окно, позволяющее указать размер документа. Выберите Единицы (Units), затем введите значения Ширина (Width) и Высота (Height) и нажмите кнопку ОК (OK).

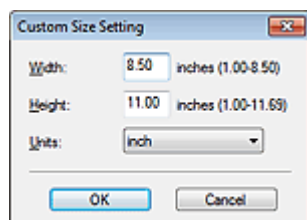

### Внимание!

- При выборе варианта Автоматическое определение (Auto Detect) изображение может

быть отсканировано в неправильном положении или с неправильным размером. В этом случае измените размер в соответствии с фактическим форматом документа (A4, Letter и т. п.) и совместите угол документа с углом планшета, отмеченным стрелкой (меткой совмещения).

- **Разрешение (Resolution)**

Выберите разрешающую способность для сканирования документов.

➔ [Разрешение](#)

- **Использ. драйвер сканера (Use the scanner driver)**

Установите этот флажок для отображения окна программы ScanGear (драйвера сканера) и задания дополнительных настроек при сканировании.

Цветной режим (Color Mode), Размер документа (Document Size), Разрешение (Resolution) и другие настройки в диалоговом окне Почта (Mail) будут отключены. Настройте эти параметры в окне программы ScanGear.

- **Задать... (Specify...)**

Открытие диалогового окна Параметры сканирования (Scan Settings), в котором можно задавать дополнительные параметры сканирования.

➔ [Диалоговое окно Параметры сканирования \(Scan Settings\)](#) (Экран режима быстрого запуска)

## Параметры сохранения (Save Settings)

- **Размер файла (File Size)**

Выберите размер из имеющихся вариантов: Небольш. (по разм. окна 640 x 480) (Small (fits in a 640 by 480 window)), Средний (по разм. окна 800 x 600) (Medium (fits in a 800 by 600 window)), Большой (по разм. окна 1024 x 768) (Large (fits in a 1024 by 768 window)) или Оригинал (Original).

- **Имя файла (File name)**

Введите имя графического файла, который нужно сохранить (до 64 знаков). При сохранении нескольких файлов к имени каждого файла добавляются 4 цифры.

- **Тип файла (Save as type)**

Выберите тип файла для сохранения отсканированных изображений.

Выберите JPEG/Exif, PDF или PDF (многостраничный) (PDF(Multiple Pages)).



### Внимание!

- Задание паролей для PDF-файлов невозможно.
- Выбор формата JPEG/Exif невозможен, когда для параметра Цветной режим (Color Mode) установлено значение Черно-белое (Black and White).

- **Задать... (Set...)**

### Если для параметра Тип файла (Save as type) задано значение JPEG/Exif

Вы можете задать тип сжатия для JPEG-файлов. Выберите значение Высокое (слабое сжатие) (High(Low Compression)), Стандартное (Standard) или Низкое (сильное сжатие) (Low(High Compression)).



### Внимание!

- Этот параметр недоступен, когда установлен флажок Сжатие отсканированных изображений при передаче (Compress scanned images when transferring) на « [Вкладка Общие \(General\)](#) » диалогового окна Параметры (Preferences).

### Когда для параметра Тип файла (Save as type) задано значение PDF или PDF (многостраничный) (PDF(Multiple Pages))

Задайте дополнительные параметры для создания PDF-файлов. Подробнее см. раздел « [Диалоговое окно Параметры PDF \(PDF Settings\)](#) ».

- **Место сохранения (Save in)**

В этом поле отображается имя папки для сохранения отсканированных изображений. Чтобы указать другую папку, нажмите кнопку Обзор... (Browse...).

По умолчанию отсканированные изображения сохраняются в следующих папках.

Windows 7: папка MP Navigator EX в папке Мои рисунки (My Pictures)

Windows Vista: папка MP Navigator EX в папке Рисунки (Pictures)

Windows XP: папка MP Navigator EX в папке Мои рисунки (My Pictures)

- **Сохранить во вложенную папку с сегодняшней датой (Save to a Subfolder with Current Date)**

Установите этот флажок, чтобы создать в папке, заданной параметром Место сохранения (Save in), новую папку с текущей датой и сохранить в нее отсканированные изображения.

Создается вложенная папка с именем в формате "2010\_01\_01" (Год\_Месяц\_Дата).

Если этот флажок не установлен, файлы будут сохраняться в папку, указанную в параметре Место сохранения (Save in).

## Параметры вложения (Attachment Settings)

- **Почтовая программа (Mail Program)**

Укажите программу электронной почты.



### Примечание.

- Выберите Добавить... (Add...) для открытия диалогового окна Выбрать почтовую программу (Select Mail Program), в котором можно выбрать программу электронной почты. Если почтовая программа, которую вы хотите использовать, отсутствует в списке, нажмите Добавить в список (Add to List) и выберите нужную программу.

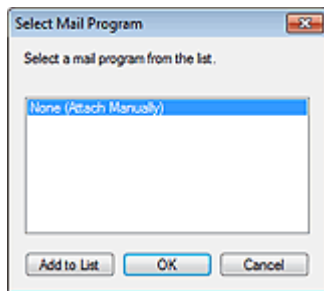

- **Пуск сканирования нажатием этой кнопки быстрого запуска (Start scanning by clicking the one-click button)**

Установите этот флажок для запуска сканирования при нажатии этого значка в режиме быстрого запуска.



### Внимание!

- Пункт Пуск сканирования нажатием этой кнопки быстрого запуска (Start scanning by clicking the one-click button) не отображается, если открыть диалоговое окно непосредственно из программы Solution Menu EX.

- **Применить (Apply)**

Сохранение и применение заданных параметров.

Нажмите кнопку Отмена (Cancel) вместо Применить (Apply), чтобы отменить все заданные настройки.

- **Отмена (Cancel)**

Отмена заданных параметров. Текущий экран закрывается.

- **По умолчанию (Defaults)**

Возврат всех настроек экрана в состояние по умолчанию.

- **Сканир. (Scan)**

Сканирование документов с заданными настройками.

После завершения сканирования вложенные файлы создаются и сохраняются. Если используется совместимая с MP Navigator EX программа электронной почты, она автоматически запустится и откроется экран создания нового сообщения с вложенным изображением.



[Наверх](#) 

## Расширенное руководство

Расширенное руководство > Сканирование > Сканирование с помощью поставляемых приложений > Окна программы MP Navigator EX > Диалоговое окно OCR

S724

MP Navigator EX

## Диалоговое окно OCR

Нажмите кнопку OCR на вкладке Специальное сканирование с помощью быстрого запуска (Custom Scan with One-click) или в окне режима быстрого запуска, чтобы открыть диалоговое окно OCR.

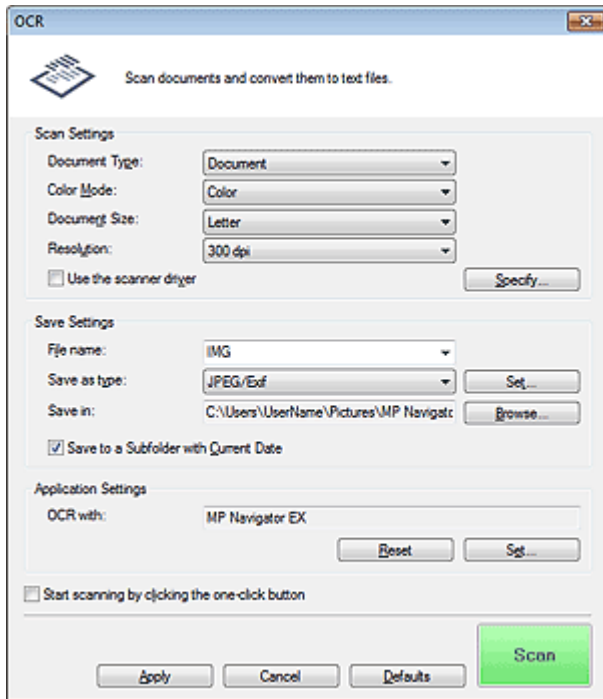

### Параметры сканирования (Scan Settings)

- **Вид документа (Document Type)**  
Выберите вид сканируемого документа.
- **Цветной режим (Color Mode)**  
Выберите способ сканирования документа.
- **Размер документа (Document Size)**  
Выберите размер сканируемого документа.  
При выборе размера Другое (Custom) откроется окно, позволяющее указать размер документа. Выберите Единицы (Units), затем введите значения Ширина (Width) и Высота (Height) и нажмите кнопку ОК (OK).

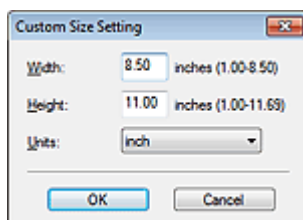

- **Разрешение (Resolution)**  
Выберите разрешающую способность для сканирования документов.

 **Разрешение**

- **Использ. драйвер сканера (Use the scanner driver)**

Установите этот флажок для отображения окна программы ScanGear (драйвера сканера) и задания дополнительных настроек при сканировании.

Цветной режим (Color Mode), Размер документа (Document Size), Разрешение (Resolution) и другие настройки в диалоговом окне OCR будут отключены. Настройте эти параметры в окне программы ScanGear.

- **Задать... (Specify...)**

Открытие диалогового окна Параметры сканирования (Scan Settings), в котором можно задавать дополнительные параметры сканирования.

 **Диалоговое окно Параметры сканирования (Scan Settings) (Экран режима быстрого запуска)**

**Примечание.**

- При сканировании документов, размещенных с наклоном, установите флажок **Корректировать документы с наклоном (Correct slanted document)** для повышения точности распознавания текста.

## Параметры сохранения (Save Settings)

- **Имя файла (File name)**

Введите имя графического файла, который нужно сохранить (до 64 знаков). При сохранении нескольких файлов к имени каждого файла добавляются 4 цифры.

- **Тип файла (Save as type)**

Выберите тип файла для сохранения отсканированных изображений.

Выберите JPEG/Exif, TIFF или BMP.

**Внимание!**

- Выбор формата JPEG/Exif невозможен, когда для параметра Цветной режим (Color Mode) установлено значение Черно-белое (Black and White).

- **Задать... (Set...)**

**Если для параметра Тип файла (Save as type) задано значение JPEG/Exif**

Вы можете задать тип сжатия для JPEG-файлов. Выберите значение Высокое (слабое сжатие) (High(Low Compression)), Стандартное (Standard) или Низкое (сильное сжатие) (Low(High Compression)).

**Внимание!**

- Этот параметр недоступен, когда установлен флажок Сжатие отсканированных изображений при передаче (Compress scanned images when transferring) на « **Вкладка Общие (General)** » диалогового окна Параметры (Preferences).

- **Место сохранения (Save in)**

В этом поле отображается имя папки для сохранения отсканированных изображений. Чтобы указать другую папку, нажмите кнопку Обзор... (Browse...).

По умолчанию отсканированные изображения сохраняются в следующих папках.

Windows 7: папка MP Navigator EX в папке Мои рисунки (My Pictures)

Windows Vista: папка MP Navigator EX в папке Рисунки (Pictures)

Windows XP: папка MP Navigator EX в папке Мои рисунки (My Pictures)

- **Сохранить во вложенную папку с сегодняшней датой (Save to a Subfolder with Current Date)**

Установите этот флажок, чтобы создать в папке, заданной параметром Место сохранения (Save in), новую папку с текущей датой и сохранить в нее отсканированные изображения.

Создается вложенная папка с именем в формате "2010\_01\_01" (Год\_Месяц\_Дата).

Если этот флажок не установлен, файлы будут сохраняться в папку, указанную в параметре Место сохранения (Save in).

## Параметры приложения (Application Settings)

### ● Распознать текст с OCR (OCR with)

Задайте программу OCR.

Если задана программа MP Navigator EX, после сканирования изображения распознанный текст отображается в программе Блокнот (Notepad) (поставляется с ОС Windows).

### **Примечание.**

- В программу Блокнот (Notepad) (поставляется с ОС Windows) возможно извлечение текста, написанного только на языках, которые доступны на вкладке Общие (General). Нажмите кнопку Задать... (Set...) на вкладке Общие (General) и задайте язык в соответствии с языком сканируемого документа.  
При сканировании нескольких документов можно собрать извлеченный текст в один файл.  
➔ **Вкладка Общие (General)**
- Текст, отображаемый в программе Блокнот (Notepad) (поставляется с ОС Windows), служит только для справки. Текст, содержащийся на изображении документов перечисленных ниже типов, может распознаваться неправильно.
  - Документы, содержащие шрифт размером менее 8 или более 40 пунктов (при разрешении 300 dpi)
  - Документы, размещенные с наклоном
  - Документы, загруженные в перевернутом виде, или документы с неправильной ориентацией текста (повернутые символы)
  - Документы, содержащие специальные шрифты, эффекты, текст, набранный курсивом или написанный от руки
  - Документы с близко расположенными строками
  - Документы с текстом на цветном фоне
  - Документы, содержащие текст на нескольких языках
- Порядок дальнейших операций см. в руководстве по работе с приложением.

### ● Сброс (Reset)

Отмена настройки приложения.

### ● Задать... (Set...)

Позволяет выбрать приложение.

### **Внимание!**

- В зависимости от заданной программы текст может распознаваться неправильно, или программа может не запускаться.

### ● Пуск сканирования нажатием этой кнопки быстрого запуска (Start scanning by clicking the one-click button)

Установите этот флажок для запуска сканирования при нажатии этого значка в режиме быстрого запуска.

### **Внимание!**

- Пункт Пуск сканирования нажатием этой кнопки быстрого запуска (Start scanning by clicking the one-click button) не отображается, если открыть диалоговое окно непосредственно из программы Solution Menu EX.

### ● Применить (Apply)

Сохранение и применение заданных параметров.

Нажмите кнопку Отмена (Cancel) вместо Применить (Apply), чтобы отменить все заданные настройки.

### ● Отмена (Cancel)

Отмена заданных параметров. Текущий экран закрывается.

### ● По умолчанию (Defaults)

Возврат всех настроек экрана в состояние по умолчанию.

### ● Сканир. (Scan)

Сканирование документов с заданными настройками.

[Наверх](#) 

## Расширенное руководство

Расширенное руководство > Сканирование > Сканирование с помощью поставляемых приложений > Окна программы MP Navigator EX > Диалоговое окно Другое (Custom)

S726

MP Navigator EX

## Диалоговое окно Другое (Custom)

Нажмите кнопку Другое (Custom) на вкладке Специальное сканирование с помощью быстрого запуска (Custom Scan with One-click) или в окне режима быстрого запуска, чтобы открыть диалоговое окно Другое (Custom).

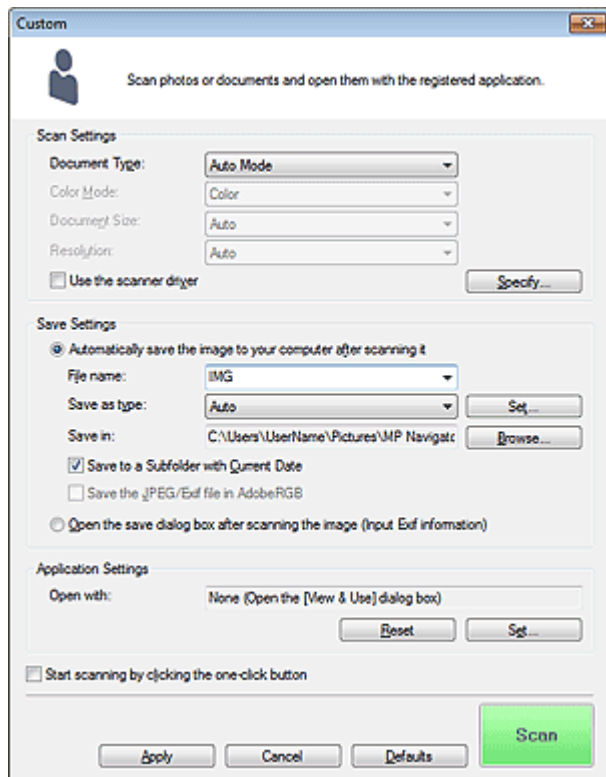

### Параметры сканирования (Scan Settings)

- Вид документа (Document Type)

Выберите вид сканируемого документа. Когда выбран Автоматический режим (Auto Mode), вид документа определяется автоматически. В таком случае значения параметров Цветной режим (Color Mode), Размер документа (Document Size) и Разрешение (Resolution) также устанавливаются автоматически.

### Внимание!

- Типы документов, поддерживаемые в режиме Автоматический режим (Auto Mode): фотографии, открытки, визитки, журналы, газеты, текстовые документы и диски BD/DVD/CD.
- В режиме Автоматический режим (Auto Mode) невозможно правильное сканирование документов указанных ниже типов. В таком случае укажите вид или размер документа.
  - Фотографии формата A4
  - Текстовые документы формата менее 2L (127 x 178 мм) (5 x 7 дюймов), например, книги в бумажном переплете с отрезанным корешком.
  - Документы, напечатанные на тонкой белой бумаге.
  - Длинные узкие документы, например, панорамные фотографии.
- Этикетки дисков с отражающей поверхностью могут сканироваться неправильно.
- Правильно устанавливайте документы в соответствии с типом сканируемого документа. В

противном случае документы могут быть отсканированы неправильно.  
Сведения о порядке установки документов см. в разделе « [Установка документов](#) ».

### **Примечание.**

- Для уменьшения муара установите для параметра Вид документа (Document Type) значение Журнал (Magazine).

#### ● **Цветной режим (Color Mode)**

Выберите способ сканирования документа.

#### ● **Размер документа (Document Size)**

Выберите размер сканируемого документа.

При выборе размера Другое (Custom) откроется окно, позволяющее указать размер документа. Выберите Единицы (Units), затем введите значения Ширина (Width) и Высота (Height) и нажмите кнопку ОК (OK).

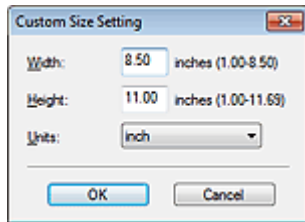

### **Внимание!**

- При выборе варианта Автоматическое определение (Auto Detect) изображение может быть отсканировано в неправильном положении или с неправильным размером. В этом случае измените размер в соответствии с фактическим форматом документа (A4, Letter и т. п.) и совместите угол документа с углом планшета, отмеченным стрелкой (меткой совмещения).

#### ● **Разрешение (Resolution)**

Выберите разрешающую способность для сканирования документов.

➔ [Разрешение](#)

#### ● **Использ. драйвер сканера (Use the scanner driver)**

Установите этот флажок для отображения окна программы ScanGear (драйвера сканера) и задания дополнительных настроек при сканировании.

Цветной режим (Color Mode), Размер документа (Document Size), Разрешение (Resolution) и другие настройки в диалоговом окне Другое (Custom) будут отключены. Настройте эти параметры в окне программы ScanGear.

#### ● **Задать... (Specify...)**

Открытие диалогового окна Параметры сканирования (Scan Settings), в котором можно задавать дополнительные параметры сканирования.

➔ [Диалоговое окно Параметры сканирования \(Scan Settings\) \(Экран режима быстрого запуска\)](#)

## **Параметры сохранения (Save Settings)**

#### ● **Автом. сохран. изображ. на компьютер после сканирования (Automatically save the image to your computer after scanning it)**

Выберите этот вариант для того, чтобы после сканирования изображения сохранялись в компьютер с заданными параметрами.

На экране отображаются параметры Имя файла (File name), Тип файла (Save as type) и Место сохранения (Save in).

#### ● **Имя файла (File name)**

Введите имя графического файла, который нужно сохранить (до 64 знаков). При сохранении нескольких файлов к имени каждого файла добавляются 4 цифры.

#### ● **Тип файла (Save as type)**

Выберите тип файла для сохранения отсканированных изображений. Выберите Авто (Auto), JPEG/Exif, TIFF или BMP. Если для параметра Вид документа (Document Type) задано значение Автоматический режим (Auto Mode), по умолчанию отображается и выбирается вариант Авто (Auto).

### **Внимание!**

- Если для параметра Вид документа (Document Type) задано значение Автоматический режим (Auto Mode), а для параметра Тип файла (Save as type) задано значение Авто (Auto), формат файла может отличаться в зависимости от способа установки документа. Сведения о порядке установки документов см. в разделе « [Установка документов](#) ».
- Выбор формата JPEG/Exif невозможен, когда для параметра Цветной режим (Color Mode) установлено значение Черно-белое (Black and White).

### **Примечание.**

- Если выбрано значение Авто (Auto), файлы сохраняются в указанных ниже форматах в зависимости от типа документа.  
Фотографии, открытки, диски BD/DVD/CD и визитки: JPEG  
Журналы, газеты и текстовые документы: PDF  
Формат файла можно изменить с помощью кнопки Задать... (Set...).  
Изображения, сохраненные в виде PDF-файлов, могут не открываться в некоторых приложениях. В таком случае выберите для параметра Тип файла (Save as type) значение, отличное от Авто (Auto).
- Задание паролей для PDF-файлов невозможно.
- При выборе формата JPEG/Exif, если для параметра Вид документа (Document Type) не установлен режим Автоматический режим (Auto Mode), становится доступен флажок Сохранить JPEG/Exif-файл в пространстве AdobeRGB (Save the JPEG/Exif file in AdobeRGB).

#### ● **Задать... (Set...)**

#### **Если для параметра Тип файла (Save as type) задано значение Авто (Auto)**

Можно задать формат файла для сохранения изображений. Выберите формат файла для элементов, определенных как документы, и для элементов, определенных как фотографии.

### **Внимание!**

- Невозможно выбрать тип сжатия для файлов JPEG, когда установлен флажок Сжатие отсканированных изображений при передаче (Compress scanned images when transferring) на « [Вкладка Общие \(General\)](#) » диалогового окна Параметры (Preferences).

#### **Если для параметра Тип файла (Save as type) задано значение JPEG/Exif**

Вы можете задать тип сжатия для JPEG-файлов. Выберите значение Высокое (слабое сжатие) (High(Low Compression)), Стандартное (Standard) или Низкое (сильное сжатие) (Low(High Compression)).

### **Внимание!**

- Этот параметр недоступен, когда установлен флажок Сжатие отсканированных изображений при передаче (Compress scanned images when transferring) на « [Вкладка Общие \(General\)](#) » диалогового окна Параметры (Preferences).

#### ● **Место сохранения (Save in)**

В этом поле отображается имя папки для сохранения отсканированных изображений. Чтобы указать другую папку, нажмите кнопку Обзор... (Browse...).

По умолчанию отсканированные изображения сохраняются в следующих папках.

Windows 7: папка MP Navigator EX в папке Мои рисунки (My Pictures)

Windows Vista: папка MP Navigator EX в папке Рисунки (Pictures)

Windows XP: папка MP Navigator EX в папке Мои рисунки (My Pictures)

#### ● **Сохранить во вложенную папку с сегодняшней датой (Save to a Subfolder with Current Date)**

Установите этот флажок, чтобы создать в папке, заданной параметром Место сохранения (Save in), новую папку с текущей датой и сохранить в нее отсканированные изображения. Создается вложенная папка с именем в формате "2010\_01\_01" (Год\_Месяц\_Дата).

Если этот флажок не установлен, файлы будут сохраняться в папку, указанную в параметре



Место сохранения (Save in).

- **Сохранить JPEG/Exif-файл в пространстве AdobeRGB (Save the JPEG/Exif file in AdobeRGB)**

Установите этот флажок для сохранения изображений в цветах, соответствующих палитре Adobe RGB.

 **Внимание!**

- Эта функция доступна только в том случае, если для параметра Тип файла (Save as type) задано значение JPEG/Exif, а для параметра Вид документа (Document Type) не установлен режим Автоматический режим (Auto Mode).
- Эта функция недоступна, если профиль Adobe RGB не установлен.

 **Примечание.**

- Выбор этого режима не допускается, если установлен флажок Исполыз. драйвер сканера (Use the scanner driver).
- При сохранении изображения с установленным флажком Сохранить JPEG/Exif-файл в пространстве AdobeRGB (Save the JPEG/Exif file in AdobeRGB) к началу имени файла прибавляется символ подчеркивания. (Пример. \_Image0001.jpg)

- **Открытие окна сохранения после сканирования изображения (ввод Exif-данных) (Open the save dialog box after scanning the image (Input Exif information))**

Выберите этот вариант, чтобы после сканирования изображения открывалось диалоговое окно Сохранить (Save), позволяющее указать параметры сохранения, например, папку, имя файла и информацию Exif.

➔ Диалоговое окно Сохранить (Save)

## Параметры приложения (Application Settings)

- **Открыть с помощью (Open with)**

Указание приложения, с помощью которого нужно открывать отсканированные изображения. Перетащите значок приложения, которое поддерживает файловый формат, показанный в поле Тип файла (Save as type). После сканирования изображений запускается указанная программа.

 **Внимание!**

- В зависимости от заданной программы, изображения могут отображаться неправильно или программа может не запускаться.

 **Примечание.**

- Порядок дальнейших операций см. в руководстве по работе с приложением.

- **Сброс (Reset)**

Отмена настройки приложения.

- **Задать... (Set...)**

Позволяет выбрать запускаемую программу.

- **Пуск сканирования нажатием этой кнопки быстрого запуска (Start scanning by clicking the one-click button)**

Установите этот флажок для запуска сканирования при нажатии этого значка в режиме быстрого запуска.

- **Применить (Apply)**

Сохранение и применение заданных параметров.

Нажмите кнопку Отмена (Cancel) вместо Применить (Apply), чтобы отменить все заданные настройки.

- **Отмена (Cancel)**

Отмена заданных параметров. Текущий экран закрывается.

- **По умолчанию (Defaults)**

Возврат всех настроек экрана в состояние по умолчанию.

- **Сканир. (Scan)**

Сканирование и сохранение документов с заданными настройками.

Если для параметра Тип файла (Save as type) задано значение Авто (Auto), отображается подтверждение. Нажмите кнопку Открыть руководство (Open Manual) для открытия данного руководства (если оно установлено).

[Наверх](#) ↕

## Расширенное руководство

Расширенное руководство > Сканирование > Сканирование с помощью поставляемых приложений > Окна программы MP Navigator EX > Диалоговое окно Параметры (Preferences)

S705

**MP Navigator EX**

## Диалоговое окно Параметры (Preferences)

Нажмите кнопку Параметры (Preferences), чтобы открыть диалоговое окно Параметры (Preferences).

В диалоговом окне Параметры (Preferences) можно указать общие параметры MP Navigator EX и действия при сканировании с помощью панели управления с использованием вкладок Общие (General) и Настройки кнопок сканера (Scanner Button Settings).

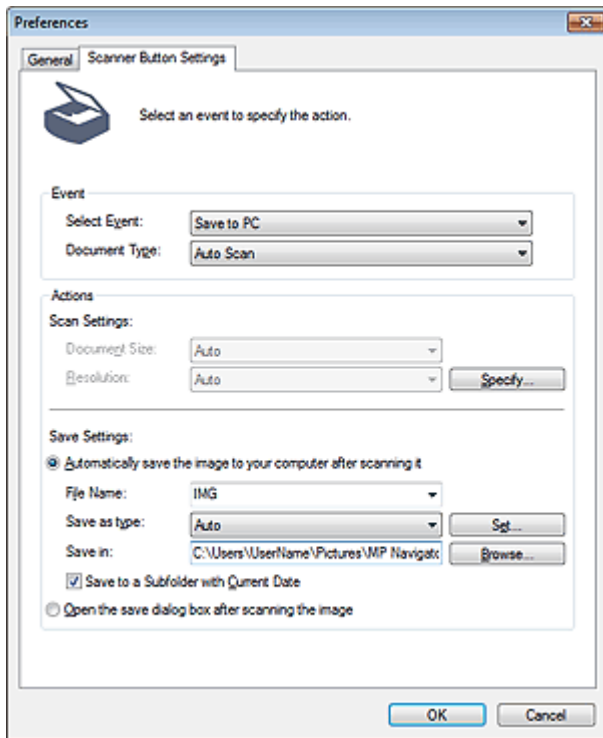

### Примечание.

- Подробные сведения о каждой из вкладок см. в соответствующих разделах, ссылки на которые приведены ниже.
  - ➔ Вкладка Общие (General)
  - ➔ Вкладка Настройки кнопок сканера (Scanner Button Settings) (Сохранить на компьютере)

[Наверх↑](#)

## Расширенное руководство

Расширенное руководство > Сканирование > Сканирование с помощью поставляемых приложений > Окна программы MP Navigator EX > Вкладка Общие (General)

S740

MP Navigator EX

## Вкладка Общие (General)

На вкладке Общие (General) можно задать общие параметры программы MP Navigator EX.

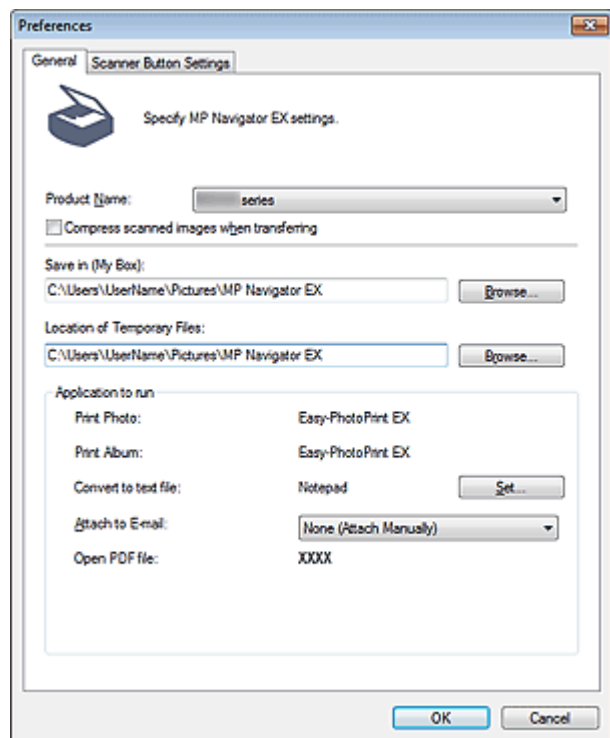

- **Название продукта (Product Name)**

В этом поле отображается название устройства, на работу с которым программа MP Navigator EX настроена в настоящее время.

Если показано не то устройство, которое вы собираетесь использовать, выберите нужное изделие из списка.

Для сетевого подключения выберите (Сеть: XXXXXXXXXXXXX) после названия изделия. (Где XXXXXXXXXXXXX — MAC-адрес.)

Используйте сетевое подключение для разделения устройства между несколькими компьютерами.

### **Примечание.**

- Для настройки сетевого подключения см. раздел « [Параметры сетевого сканирования](#) ».

- **Сжатие отсканированных изображений при передаче (Compress scanned images when transferring)**

Сжатие и передача изображений, отсканированных с помощью программы MP Navigator EX или панели управления устройства. Это полезно, когда устройство подключен при помощи медленного интерфейса, такого как USB 1.1 или сетевое подключение.

### **Внимание!**

- При сканировании визитных карточек, панорамных фотографий и фотографий с полями они могут обрезаться неправильно. В таком случае снимите флажок Сжатие отсканированных изображений при передаче (Compress scanned images when transferring) и повторите сканирование.
- Если установлен флажок Сжатие отсканированных изображений при передаче (Compress

scanned images when transferring), действуют указанные ниже ограничения.

- В окне Сканир./имп. (Scan/Import) для параметра Вид документа (Document Type) нельзя выбрать значение Текст (OCR) (Text(OCR)).
- Невозможен выбор варианта Черно-белое (Black and White) для параметров цветного режима в режиме быстрого запуска.
- Функция Удаление тени от переплета (Remove gutter shadow) недоступна.
- Функции Автоматическое исправление документов (Auto Photo Fix) и Автоматическое исправление документов (Auto Document Fix) недоступны.
- Недоступна функция Сохранить JPEG/Exif-файл в пространстве AdobeRGB (Save the JPEG/Exif file in AdobeRGB) для режима быстрого запуска.
- Доступные разрешения: 75 dpi / 150 dpi / 300 dpi / 600 dpi
- Максимально возможное количество документов при одновременном сканировании: 4
- При сохранении сканированных изображений в формате JPEG выбрать тип сжатия (качество изображения) нельзя.
  - Указанные ниже изображения не сжимаются, даже если установлен флажок Сжатие отсканированных изображений при передаче (Compress scanned images when transferring).
    - Изображения, отсканированные с панели управления устройства с использованием автоматического определения вида документа
    - Изображения, отсканированные в окне Сканир./имп. (Scan/Import) с использованием функции автоматического определения типа документа
    - Изображения, отсканированные в режиме быстрого запуска с использованием автоматического определения вида документа
    - Изображения, отсканированные с использованием программы ScanGear (драйвера сканера)



### Примечание.

- При сканировании нескольких фотографий с использованием этой функции рекомендуется устанавливать разрешение 300 dpi или выше.
- Если установлен флажок Сжатие отсканированных изображений при передаче (Compress scanned images when transferring), всегда применяется функция Скрыть нечеткость (Unsharp Mask).

#### ● Место сохранения (Моя камера) (Save in (My Box))

В этом поле отображается имя папки, в которой сохраняются отсканированные документы.

Чтобы указать другую папку, нажмите кнопку Обзор... (Browse...).

По умолчанию отсканированные изображения сохраняются в следующих папках.

Windows 7: папка MP Navigator EX в папке Мои рисунки (My Pictures)

Windows Vista: папка MP Navigator EX в папке Рисунки (Pictures)

Windows XP: папка MP Navigator EX в папке Мои рисунки (My Pictures)

#### ● Размещение временных файлов (Location of Temporary Files)

В этом поле отображается имя папки для временного сохранения изображений. Чтобы указать другую папку, нажмите кнопку Обзор... (Browse...).



### Внимание!

- Если задан корневой каталог диска, где установлена операционная система, может произойти ошибка. Обязательно укажите какую-либо папку.
- Если задана сетевая папка, может произойти ошибка. Обязательно укажите локальную папку.

#### ● Запускаемые программы (Application to run)

Отображаются программы, которые могут запускаться из программы MP Navigator EX.

Установите прикладные программы с установочного компакт-диска (Setup CD-ROM), прилагаемого к устройству.

Список Вложение в эл. письмо (Attach to E-mail) позволяет выбрать запускаемую почтовую программу.

Для пункта Открыть PDF-файл (Open PDF file) отображается программа, связанная с расширением ".pdf" в операционной системе.



### Внимание!

- Вы можете изменить набор устанавливаемых с *установочного компакт-диска (Setup CD-ROM)* компонентов, выбрав в ходе установки вариант Выборочная установка (Custom

Install). Если при установке в режиме Выборочная установка (Custom Install) не были установлены некоторые приложения, соответствующие функции программы MP Navigator EX будут недоступны. Для использования этих функций установите соответствующие приложения.

### Примечание.

- Для параметра Преобразование в текстовый файл (Convert to text file) отображается программа Блокнот (Notepad) (поставляется с ОС Windows). Нажмите кнопку Задать... (Set...), чтобы открыть диалоговое окно, затем задайте значение параметра Язык документа (Document Language) и способ сканирования нескольких документов.

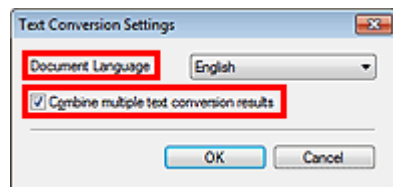

- Язык документа (Document Language)  
Задайте язык в соответствии с языком сканируемого документа. В программу Блокнот (Notepad) (поставляется с ОС Windows) возможно извлечение только текста, написанного на языках, доступных для параметра Язык документа (Document Language).
- Объед. нескольких результатов преобр. текста (Combine multiple text conversion results)  
При сканировании нескольких документов установите этот флажок, чтобы результаты преобразования (текст) собирались в один файл.  
Если установлен этот флажок, за один прием можно отсканировать до 99 страниц.  
Снимите этот флажок, чтобы каждый результат преобразования (текст) отображался в отдельном файле.  
Если этот флажок не установлен, за один прием можно отсканировать до 10 страниц.

## Расширенное руководство

Расширенное руководство > Сканирование > Сканирование с помощью поставляемых приложений > Окна программы MP Navigator EX > Вкладка Настройки кнопок сканера (Scanner Button Settings) (Сохранить на компьютере)

S707

MP Navigator EX

## Вкладка Настройки кнопок сканера (Scanner Button Settings) (Сохранить на компьютере)

На вкладке Настройки кнопок сканера (Scanner Button Settings) можно задать ответные действия при сканировании с помощью панели управления устройства.

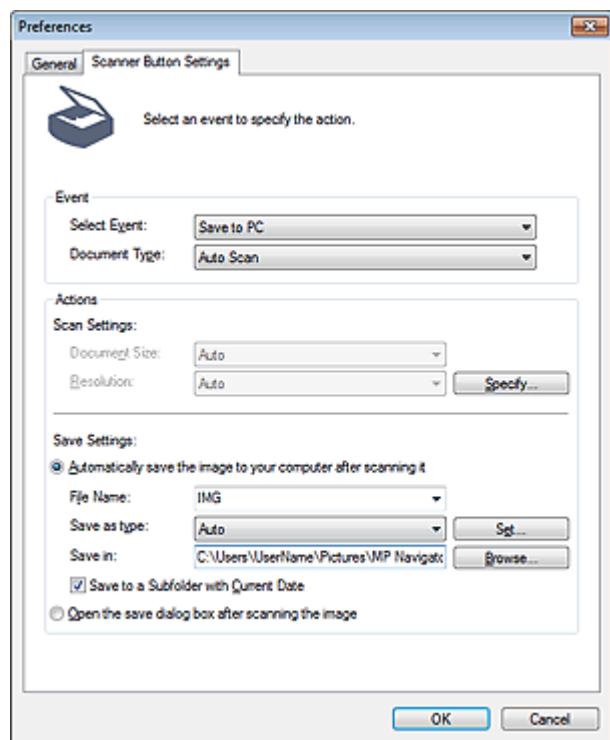

### Внимание!

- Если используется подключение к сети, вкладка Настройки кнопок сканера (Scanner Button Settings) не отображается.

### Событие (Event)

- **Выберите событие (Select Event)**  
Задано значение Сохранение на компьютер (Save to PC).
- **Вид документа (Document Type)**  
Задано значение Автоматическое сканирование (Auto Scan).

### Действия (Actions)

#### Параметры сканирования (Scan Settings)

- **Размер документа (Document Size)**  
Этот параметр устанавливается автоматически.
- **Разрешение (Resolution)**

Этот параметр устанавливается автоматически.

- **Задать... (Specify...)**

Установите, нужно ли применять необходимые исправления в соответствии с типом документа.

➔ Диалоговое окно [Параметры сканирования \(Scan Settings\)](#) ([Настройки кнопок сканера](#))

## Параметры сохранения (Save Settings)

- **Автом. сохран. изображ. на компьютер после сканирования (Automatically save the image to your computer after scanning it)**

Выберите этот вариант для того, чтобы после сканирования изображения сохранялись в компьютер с заданными параметрами.

На экране отображаются параметры Имя файла (File Name), Тип файла (Save as type) и Место сохранения (Save in).

### Внимание!

- Если выбрана эта функция, задание паролей для PDF-файлов невозможно.

- **Имя файла (File Name)**

Введите имя графического файла, который нужно сохранить (до 64 знаков).

- **Тип файла (Save as type)**

Выберите тип файла для сохранения отсканированных изображений.

Выберите Авто (Auto), JPEG/Exif или TIFF.

### Внимание!

- Если для параметра Тип файла (Save as type) задано значение Авто (Auto), формат файла может отличаться в зависимости от способа установки документа. Сведения о порядке установки документов см. в разделе « [Установка документов](#) ».

### Примечание.

- Если выбрано значение Авто (Auto), файлы сохраняются в указанных ниже форматах в зависимости от типа документа.  
Фотографии, открытки, диски BD/DVD/CD и визитки: JPEG  
Журналы, газеты и текстовые документы: PDF  
Формат файла можно изменить с помощью кнопки Задать... (Set...).

- **Задать... (Set...)**

#### Если для параметра Тип файла (Save as type) задано значение Авто (Auto)

Открытие диалогового окна Параметры автосохранения (Auto Save Settings), в котором можно указать формат файла и другие дополнительные параметры сохранения. Выберите формат файла для элементов, определенных как документы, и для элементов, определенных как фотографии.

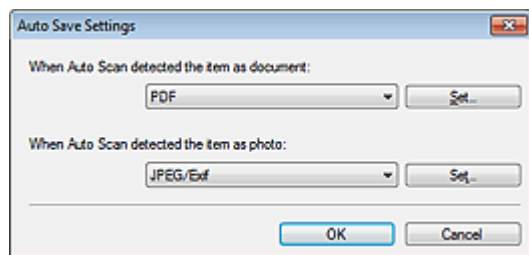

- **Если выбрать JPEG/Exif**

Щелкните Задать... (Set...), чтобы задать тип сжатия для JPEG-файлов. Выберите значение Высокое (слабое сжатие) (High(Low Compression)), Стандартное (Standard) или Низкое (сильное сжатие) (Low(High Compression)).

### Внимание!

- Этот параметр недоступен, когда установлен флажок Сжатие отсканированных



изображений при передаче (Compress scanned images when transferring) на « [Вкладка Общие \(General\)](#) » диалогового окна Параметры (Preferences).

- **Если выбрать PDF**

Щелкните Задать... (Set...), чтобы задать дополнительные параметры для создания PDF-файлов. Подробнее см. раздел « [Диалоговое окно Параметры PDF \(PDF Settings\)](#) ».

#### Если для параметра Тип файла (Save as type) задано значение JPEG/Exif

Вы можете задать тип сжатия для JPEG-файлов. Выберите значение Высокое (слабое сжатие) (High(Low Compression)), Стандартное (Standard) или Низкое (сильное сжатие) (Low(High Compression)).



#### **Внимание!**

- Этот параметр недоступен, когда установлен флажок Сжатие отсканированных изображений при передаче (Compress scanned images when transferring) на « [Вкладка Общие \(General\)](#) » диалогового окна Параметры (Preferences).

- **Место сохранения (Save in)**

В этом поле отображается имя папки для сохранения отсканированных изображений. Чтобы указать другую папку, нажмите кнопку Обзор... (Browse...).

По умолчанию отсканированные изображения сохраняются в следующих папках.

Windows 7: папка MP Navigator EX в папке Мои рисунки (My Pictures)

Windows Vista: папка MP Navigator EX в папке Рисунки (Pictures)

Windows XP: папка MP Navigator EX в папке Мои рисунки (My Pictures)

- **Сохранить во вложенную папку с сегодняшней датой (Save to a Subfolder with Current Date)**

Установите этот флажок, чтобы создать в папке, заданной параметром Место сохранения (Save in), новую папку с текущей датой и сохранить в нее отсканированные изображения.

Создается вложенная папка с именем в формате "2010\_01\_01" (Год\_Месяц\_Дата).

Если этот флажок не установлен, файлы будут сохраняться в папку, указанную в параметре Место сохранения (Save in).

- **Открытие окна сохранения после сканирования изображения (Open the save dialog box after scanning the image)**

Выберите этот вариант, чтобы после сканирования изображения открывалось диалоговое окно "Сохранить" (Save), позволяющее указать параметры сохранения, например, папку, имя файла и информацию Exif.

➔ [Диалоговое окно Сохранить \(Save\)](#)



#### **Примечание.**

- Чтобы задать пароли для PDF-файлов, выберите Открытие окна сохранения после сканирования изображения (Open the save dialog box after scanning the image). После сканирования можно задать пароли в диалоговом окне Сохранение в виде PDF-файла (Save as PDF file).

➔ [Задание паролей для PDF-файлов](#)

[Наверх](#)↑

## Расширенное руководство

Расширенное руководство > Сканирование > Сканирование с помощью поставляемых приложений > Окна программы MP Navigator EX > Диалоговое окно Параметры сканирования (Scan Settings) (Настройки кнопок сканера)

S743

MP Navigator EX

## Диалоговое окно Параметры сканирования (Scan Settings) (Настройки кнопок сканера)

Диалоговое окно Параметры сканирования (Scan Settings) открывается с помощью кнопки Задать... (Specify...) на вкладке Настройки кнопок сканера (Scanner Button Settings) диалогового окна Параметры (Preferences).

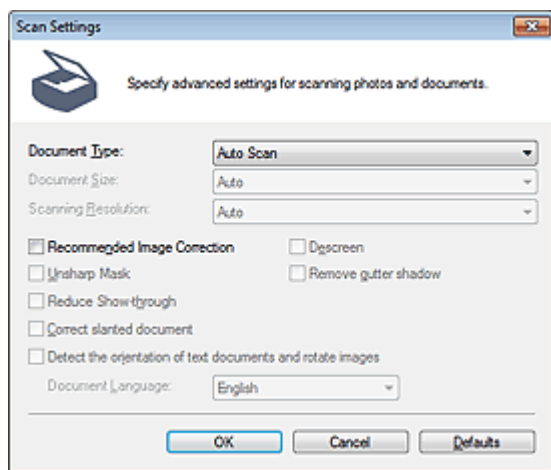

- **Вид документа (Document Type)**

Задано значение Автоматическое сканирование (Auto Scan).

### Внимание!

- Правильно устанавливайте документы в соответствии с типом сканируемого документа. В противном случае документы могут быть отсканированы неправильно. Сведения о порядке установки документов см. в разделе « [Установка документов](#) ».

- **Реком. коррекция изображений (Recommended Image Correction)**

Установите этот флажок для автоматического применения коррекций в соответствии с видом документа.

### Внимание!

- Если этот флажок установлен, файлы можно сохранять только в формате JPEG/Exif или PDF.
- Если этот флажок установлен, сканирование может выполняться дольше, чем обычно.
- Цветовой тон может измениться по сравнению с исходным изображением вследствие коррекции. В этом случае снимите флажок и выполните сканирование.

- **По умолчанию (Defaults)**

Восстановите параметры по умолчанию.

[Наверх](#) ↑

## Расширенное руководство

Расширенное руководство > Сканирование > Сканирование с помощью поставляемых приложений >  
Приложение: открытие файлов, не являющихся отсканированными изображениями

S011

MP Navigator EX

### Приложение: открытие файлов, не являющихся отсканированными изображениями

При помощи программы MP Navigator EX можно сохранять и печатать не только отсканированные изображения.

- **Использование сохраненных в компьютере изображений**
  - ➔ [Открытие сохраненных в компьютере изображений](#)

[Наверх](#)↑

## Расширенное руководство

Расширенное руководство > Сканирование > Сканирование с помощью поставляемых приложений > Приложение: открытие файлов, не являющихся отсканированными изображениями > Открытие сохраненных в компьютере изображений

S507

MP Navigator EX

## Открытие сохраненных в компьютере изображений

Вы можете открыть хранящиеся в компьютере изображения и напечатать их или вложить в электронное письмо, используя программу MP Navigator EX. Можно также отредактировать эти изображения в приложении, входящем в комплект поставки устройства.

### 1. Запустите программу MP Navigator EX и откройте окно режима навигации.

➔ [Запуск программы MP Navigator EX](#)

### 2. На экране режима навигации выберите Просм. и использ. (View & Use) и выберите команду Моя камера (Отскан./имп. изоб.) (My Box (Scanned/Imported Images)), Указать папку (Specify Folder) или Недавно сохран. изобр. (Recently Saved Images).

Выберите команду Моя камера (Отскан./имп. изоб.) (My Box (Scanned/Imported Images)), чтобы открыть изображения, хранящиеся в папке Моя камера (Отскан./имп. изоб.) (My Box (Scanned/Imported Images)), выберите команду Указать папку (Specify Folder), чтобы открыть изображения, хранящиеся в определенной папке, или выберите команду Недавно сохран. изобр. (Recently Saved Images), чтобы открыть недавно сохраненные изображения.

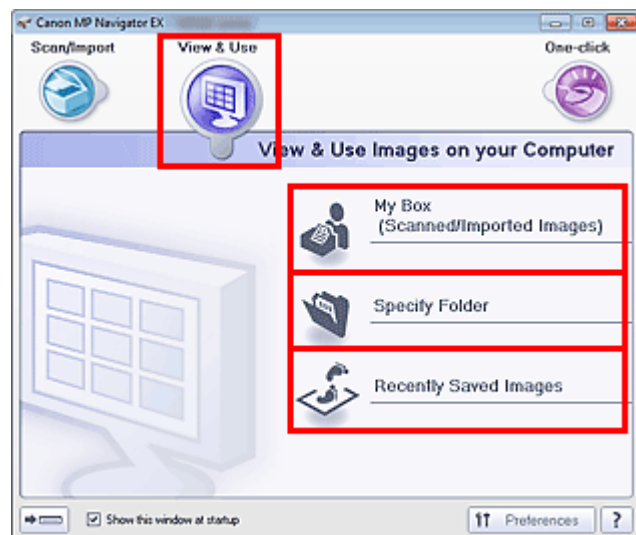

### Примечание.

- Если не установлен флажок Показывать это окно при запуске (Show this window at startup), откроется последнее использованное окно. Если открылось окно Сканир.

/имп. (Scan/Import), нажмите кнопку  (Просм. и использ.) в левом верхнем углу экрана. Откроется окно Просм. и использ. (View & Use).

- Подробные сведения о вкладке Просмотр и использование изображений на компьютере (View & Use Images on your Computer) см. в разделе « [Вкладка Просмотр и использование изображений на компьютере \(View & Use Images on your Computer\)](#) ».

### 3. Выберите папку с изображениями, которые нужно открыть.

Изображения, хранящиеся в этой папке, появляются в окне эскизов.

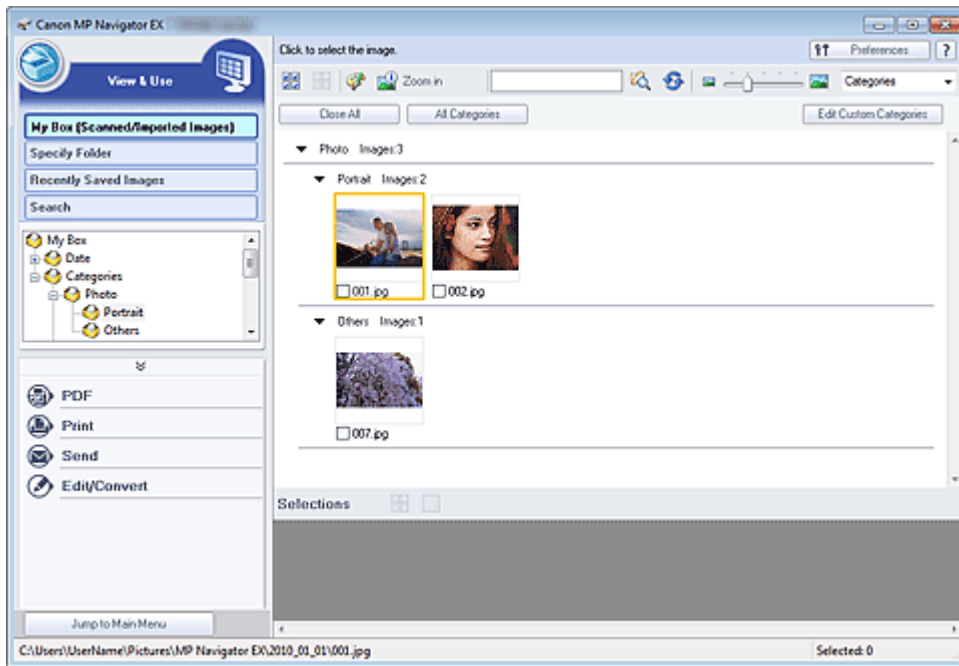

**4.** Выберите изображения, которые вы хотите использовать, затем укажите, что нужно сделать с этим изображением.

Подробные сведения об использовании изображений см. в соответствующих разделах, ссылки на которые приведены ниже.

- ➔ Создание и изменение PDF-файлов
- ➔ Печать документов
- ➔ Печать фотографий
- ➔ Отправка по электронной почте
- ➔ Редактирование файлов

[Наверх](#)↑

## Расширенное руководство

Расширенное руководство > Сканирование > Сканирование из других приложений

---

### Сканирование из других приложений

- ➔ Назначение программы ScanGear (драйвера сканера)
- ➔ Сканирование с расширенными настройками с помощью программы ScanGear (драйвера сканера)
- ➔ Исправление изображений и настройка цветов с помощью программы ScanGear (драйвера сканера)
- ➔ Окна программы ScanGear (драйвера сканера)
- ➔ Приложение: полезная информация о сканировании

[Наверх ↕](#)

## Расширенное руководство

Расширенное руководство > Сканирование > Сканирование из других приложений > Назначение программы ScanGear (драйвера сканера)

S201

## Назначение программы ScanGear (драйвера сканера)

ScanGear (драйвер сканера) — это программное обеспечение, необходимое для сканирования документов. Оно позволяет задавать формат вывода и выполнять коррекцию изображения при сканировании.

Программу ScanGear можно запустить из программы MP Navigator EX или из других приложений, совместимых со стандартным TWAIN-интерфейсом. (Программа ScanGear является TWAIN-совместимым драйвером.)

### Возможности данного программного обеспечения

Данное программное обеспечение позволяет просматривать предварительное отсканированное изображения или задавать тип документа, формат вывода и т.д. при сканировании документов. Эта программа удобна, если требуется произвести сканирование в особом цветовом тоне, поскольку позволяет выполнять различного рода коррекцию, а также настраивать яркость, контрастность и другие параметры.

### Окна

Предусмотрены три режима: основной режим, расширенный режим и режим автоматического сканирования.

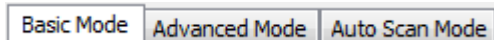

Переключение режимов производится посредством выбора вкладки в верхней правой части окна.



### Примечание.

- Программа ScanGear запускается в последнем использованном режиме.
- При переключении режимов параметры не сохраняются.

### Основной режим

Используйте вкладку Основной режим (Basic Mode) для удобного сканирования в три простых этапа, отображаемых на экране (  ,  и  ).

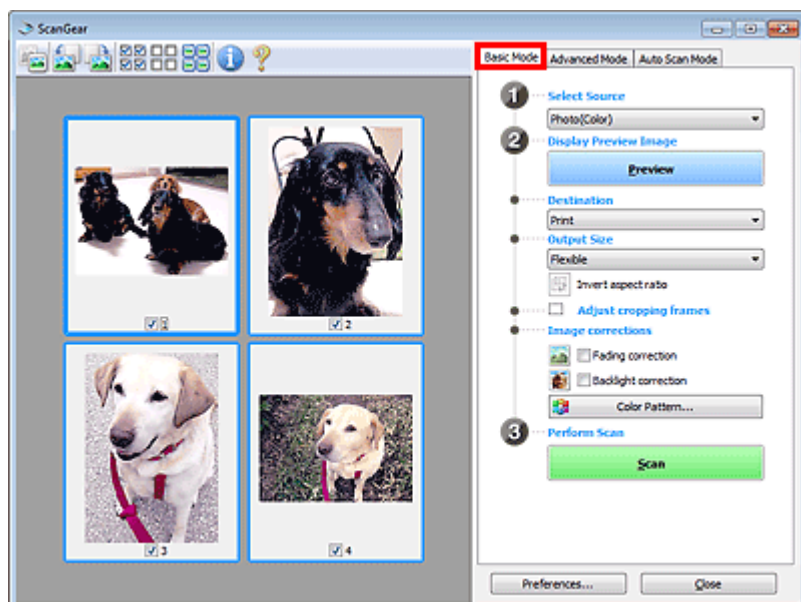

### Расширенный режим

Используйте вкладку Расш. режим (Advanced Mode) для указания цветового режима, разрешения вывода, яркости изображения, цветового тона и других параметров во время сканирования.

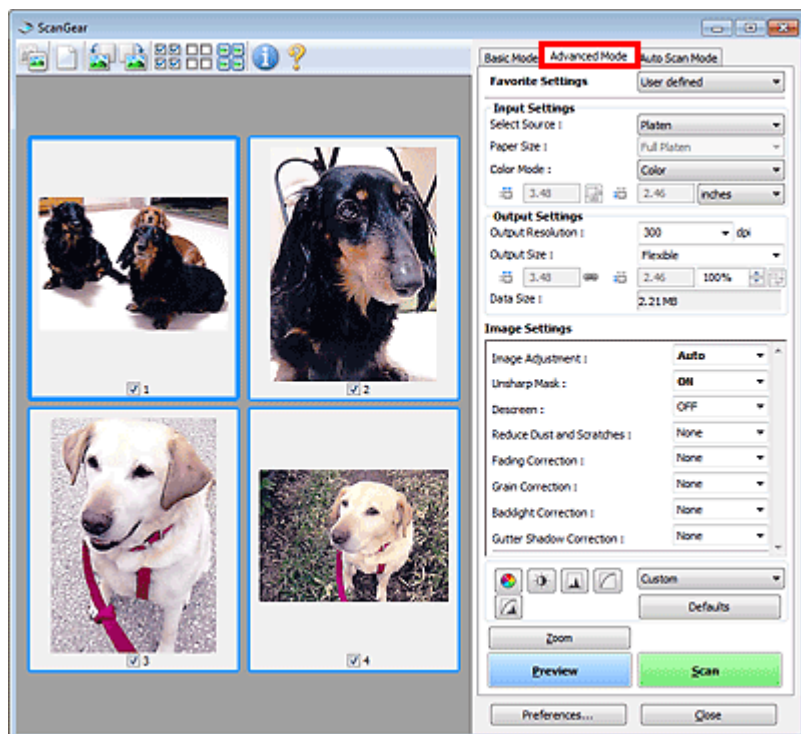

### Режим автоматического сканирования

Используйте вкладку Режим автоматического сканирования (Auto Scan Mode) для удобного сканирования путем размещения документа на стекле экспонирования и нажатия кнопки Сканировать (Scan).



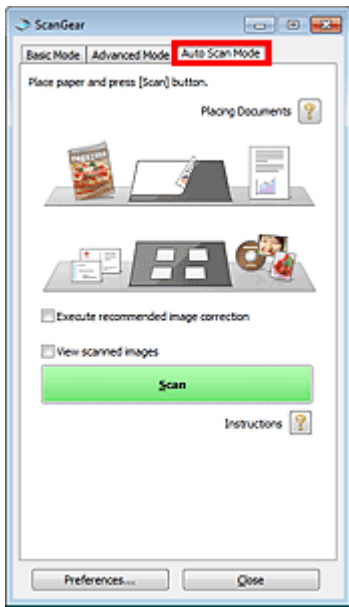

Наверх↑

## Расширенное руководство

[Расширенное руководство](#) > [Сканирование](#) > [Сканирование из других приложений](#) > [Сканирование с расширенными настройками с помощью программы ScanGear \(драйвера сканера\)](#)

S200

ScanGear

## Сканирование с расширенными настройками с помощью программы ScanGear (драйвера сканера)

- **Запуск программы ScanGear (драйвера сканера)**
  - ➔ Запуск программы ScanGear (драйвера сканера)
- **Сканирование документов после простой коррекции изображения**
  - ➔ Сканирование в основном режиме
- **Сканирование документов после расширенной коррекции изображений и настройки яркости/цвета**
  - ➔ Сканирование в расширенном режиме
- **Простое сканирование**
  - ➔ Сканирование в режиме автоматического сканирования
- **Одновременное сканирование нескольких документов после коррекции изображения и настройки цвета**
  - ➔ Сканирование нескольких документов в один прием с помощью программы ScanGear (драйвера сканера)

[Наверх](#)↑

## Расширенное руководство

Расширенное руководство > Сканирование > Сканирование из других приложений > Сканирование с расширенными настройками с помощью программы ScanGear (драйвера сканера) > Запуск программы ScanGear (драйвера сканера)

S202

ScanGear

## Запуск программы ScanGear (драйвера сканера)

Используйте программу ScanGear (драйвера сканера), чтобы применить коррекцию изображений и настройку цвета при сканировании. Программу ScanGear можно запустить из программы MP Navigator EX или из приложения.

### Примечание.

- Для сканирования по сети запустите MP Navigator EX и настройте сетевую среду.  
➔ [Параметры сетевого сканирования](#)

## Запуск из программы MP Navigator EX

### Окно режима навигации

Для запуска программы ScanGear из окна режима навигации программы MP Navigator EX выполните следующие действия.

1. Запустите программу MP Navigator EX и откройте окно режима навигации.  
➔ [Запуск программы MP Navigator EX](#)
2. В окне Сканир./имп. (Scan/Import) щелкните Фото/документы (планшет) (Photos/Documents (Platen)).  
Откроется окно Сканир./имп. (Scan/Import).
3. Установите флажок **Использ. драйвер сканера (Use the scanner driver)**, затем нажмите кнопку **Открыть драйвер сканера (Open Scanner Driver)**.

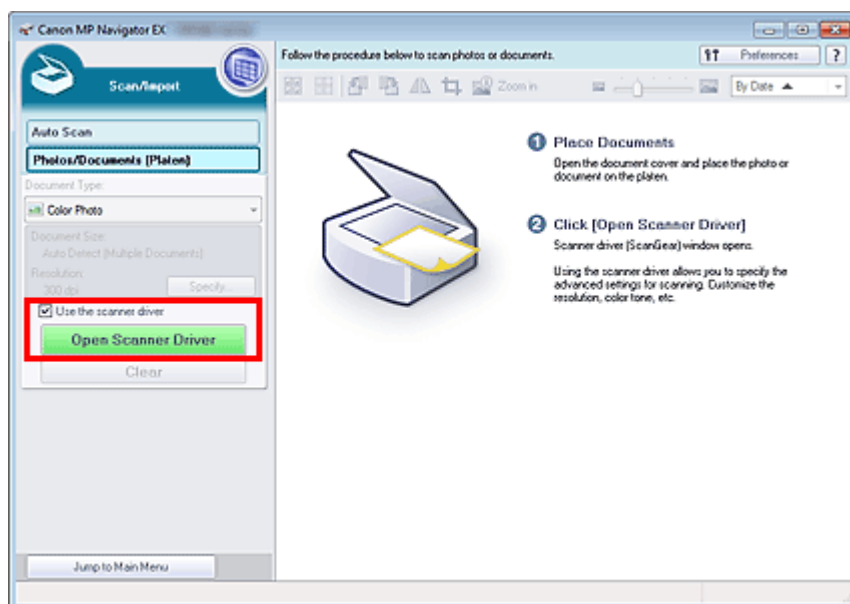

Отобразится окно программы ScanGear.

### Окно режима быстрого запуска

Для запуска программы ScanGear из окна режима быстрого запуска программы MP Navigator EX выполните следующие действия.

1. Запустите программу MP Navigator EX и откройте окно режима быстрого запуска.  
➔ Запуск программы MP Navigator EX
2. Нажмите соответствующий значок.  
Откроется соответствующее диалоговое окно.
3. Установите флажок **Использ. драйвер сканера (Use the scanner driver)** в группе **Параметры сканирования (Scan Settings)**, затем нажмите кнопку **Сканир. (Scan)**.

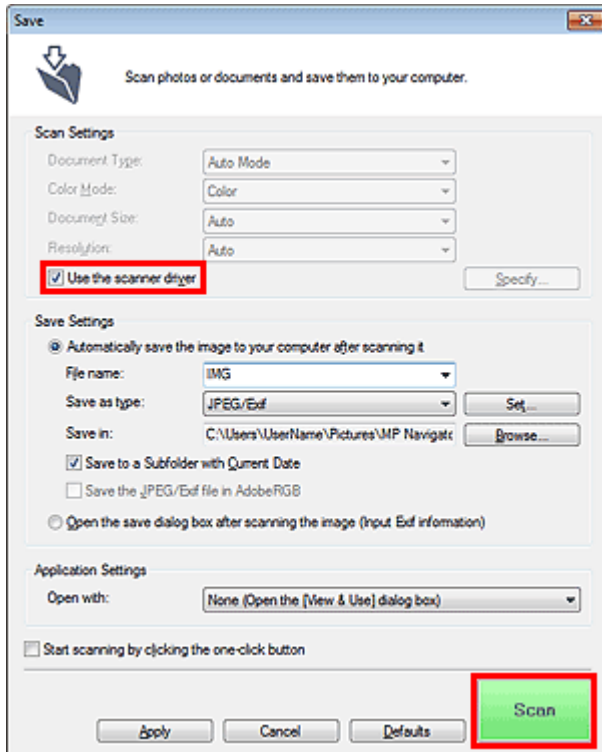

Отобразится окно программы ScanGear.

### Внимание!

- Параметр **Использ. драйвер сканера (Use the scanner driver)** не отображается в диалоговом окне **Автоматическое сканирование (Auto Scan)** или **PDF**.

### Запуск из приложения

Для запуска программы ScanGear из приложения выполните следующие действия (пример).

Порядок действий зависит от того, какое приложение используется. Подробнее см. руководство по работе с приложением.

1. Запустите приложение.
2. В меню **Файл (File)** приложения выберите пункт **Выбор источника (Select Source)** и выберите данное устройство.

### Примечание.

- Для сетевого подключения MAC-адрес отображается после названия продукта

3. Выберите команду сканирования документа (Сканир./имп. (Scan/Import),  
Принять изображение (Acquire image) и т. п.).

Отобразится окно программы ScanGear.

[Наверх](#) ↕

## Расширенное руководство

Расширенное руководство > Сканирование > Сканирование из других приложений > Сканирование с расширенными настройками с помощью программы ScanGear (драйвера сканера) > Сканирование в основном режиме

S203



## Сканирование в основном режиме

Используйте вкладку Основной режим (Basic Mode) для удобного сканирования с помощью описанных ниже шагов, отображаемых на экране.

В данном разделе рассматривается порядок сканирования одного документа.

Порядок сканирования нескольких документов за один раз см. в разделе «Сканирование нескольких документов в один прием с помощью программы ScanGear (драйвера сканера)».

### Внимание!

- Документы следующих типов могут обрезаться неправильно. В этом случае щелкните (эскиз) на панели инструментов для переключения в режим полного изображения и выполнения сканирования.
  - Фотографии с белым обрамлением
  - Документы, напечатанные на белой бумаге, рукописный текст, визитные карточки и т. д.
  - Тонкие документы
  - Толстые документы
- Правильное сканирование документов следующих типов невозможно.
  - Документы со сторонами меньше 3 см (1,18 дюйма)
  - Фотографии с фигурной обрезкой



### 1. Поместите документ на планшет, затем запустите программу ScanGear (драйвер сканера).

- ➔ Установка документов
- ➔ Запуск программы ScanGear (драйвера сканера)

### 2. Задайте значение параметра Выбор источника (Select Source) в соответствии с документом, помещенным на планшет.

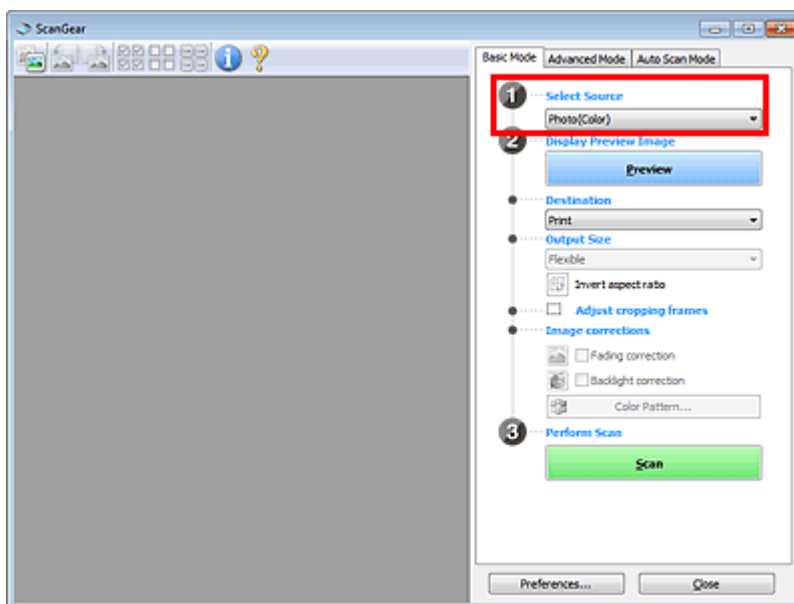

 **Примечание.**

- Для сканирования журналов, содержащих цветные фотографии, выберите значение Журнал(Цветной) (Magazine(Color)).

### 3. Нажмите кнопку Просмотр (Preview).

Предварительное изображение появится в области предварительного просмотра.

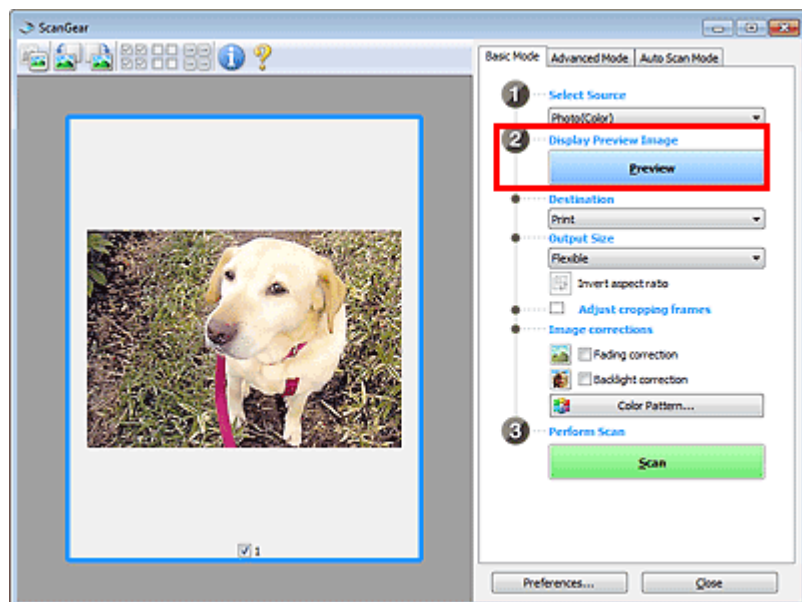

#### **Примечание.**

- Цвета настраиваются в соответствии с видом документа, выбранным в списке Выбор источника (Select Source).

### 4. Укажите Место назначения (Destination).

### 5. Задайте Формат вывода (Output Size).

Параметры формата вывода варьируются в зависимости от значения параметра Место назначения (Destination).

### 6. Настройте нужную область сканирования (рамку обрезки).

Настройте размер и положение рамки обрезки (области сканирования) на предварительном изображении.

➔ [Настройка рамок обрезки](#)

### 7. Настройте должным образом параметры в группе Коррекция изображения (Image corrections).

### 8. Нажмите кнопку Сканир. (Scan).

Запуск сканирования.

#### **Примечание.**

- Нажав кнопку  (Информация), можно открыть диалоговое окно, позволяющее проверить текущие параметры сканирования (вид документа и т. д.).
- Действия программы ScanGear, выполняемые по окончании сканирования, можно задать с помощью параметров Состояние окна 'ScanGear' после сканирования (Status of ScanGear dialog after scanning) на вкладке Сканировать (Scan) диалогового окна Настройка (Preferences).

➔ [Вкладка Сканировать \(Scan\)](#)

**Связанные разделы**

- ▶ Вкладка Основной режим (Basic Mode)

[Наверх](#)↑



## Расширенное руководство

Расширенное руководство > Сканирование > Сканирование из других приложений > Сканирование с расширенными настройками с помощью программы ScanGear (драйвера сканера) > Сканирование в расширенном режиме

S205



## Сканирование в расширенном режиме

Используйте вкладку Расш. режим (Advanced Mode) для указания режима цветности, разрешения вывода, яркости изображения, цветового тона и других параметров во время сканирования.

В данном разделе рассматривается порядок сканирования одного документа.

Порядок сканирования нескольких документов за один раз см. в разделе «Сканирование нескольких документов в один прием с помощью программы ScanGear (драйвера сканера)».

### Внимание!

- Документы следующих типов могут обрезаться неправильно. В этом случае щелкните (эскиз) на панели инструментов для переключения в режим полного изображения и выполнения сканирования.
  - Фотографии с белым обрамлением
  - Документы, напечатанные на белой бумаге, рукописный текст, визитные карточки и т. д.
  - Тонкие документы
  - Толстые документы
- Правильное сканирование документов следующих типов невозможно.
  - Документы со сторонами меньше 3 см (1,18 дюйма)
  - Фотографии с фигурной обрезкой



### 1. Поместите документ на планшет, затем запустите программу ScanGear (драйвер сканера).

➔ Установка документов

➔ Запуск программы ScanGear (драйвера сканера)

### 2. Щелкните вкладку Расш. режим (Advanced Mode).

Открывается вкладка Расш. режим (Advanced Mode).

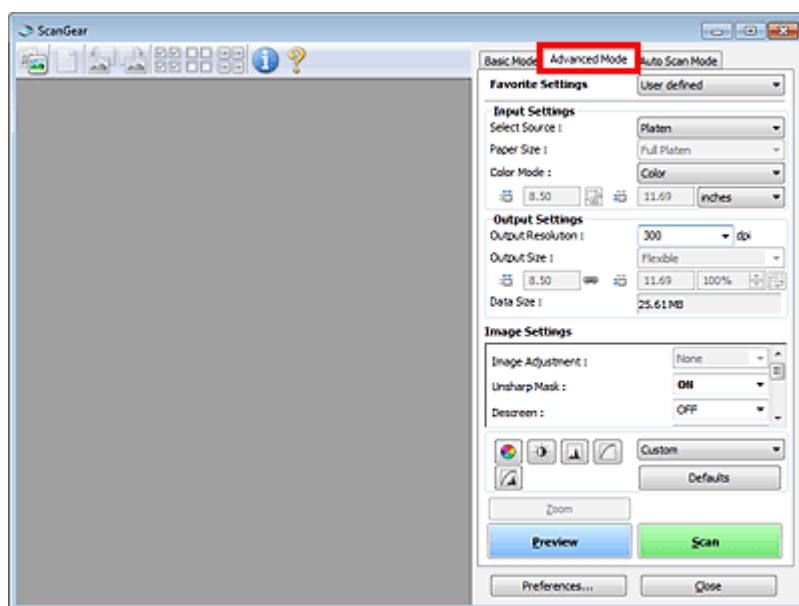

 **Примечание.**

- При переключении режимов параметры не сохраняются.

### 3. Установите Настройка ввода (Input Settings).

➔ Настройка ввода (Input Settings)

### 4. Нажмите кнопку Просмотр (Preview).

Предварительное изображение появится в области предварительного просмотра.

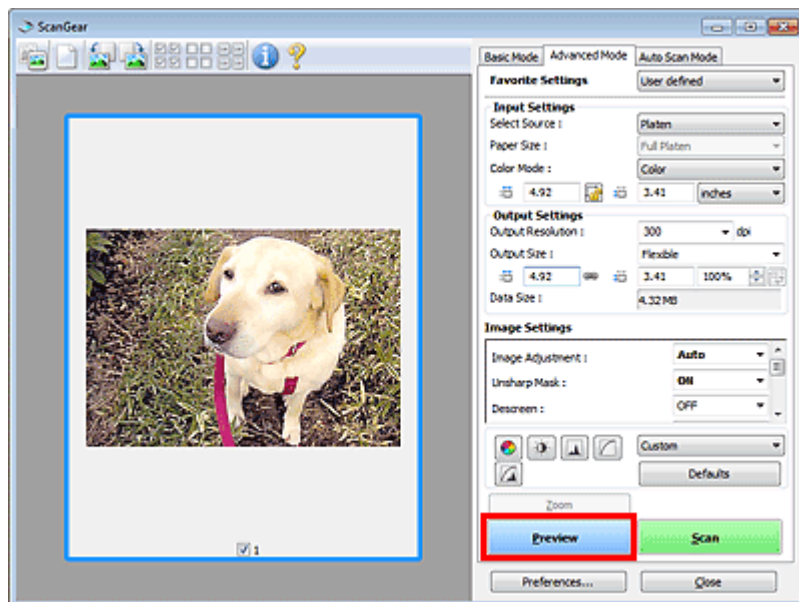

#### Примечание.

- При сканировании без предварительного просмотра включается функция уменьшения просвечивания. Эта функция удобна при сканировании журналов. Однако при сканировании фотографий цветовой тон отсканированного изображения может отличаться от цветового фона оригинала из-за работы функции уменьшения просвечивания. В таком случае используйте предварительный просмотр.

### 5. Задайте Настройки вывода (Output Settings).

➔ Настройки вывода (Output Settings)

### 6. Настройте рамку обрезки (область сканирования), откорректируйте изображение и настройте цвета по своему усмотрению.

➔ Настройка рамок обрезки

➔ Параметры изображения (Image Settings)

➔ Кнопки настройки цветов

### 7. Нажмите кнопку Сканир. (Scan).

Запуск сканирования.

#### Примечание.

- Нажав кнопку  (Информация), можно открыть диалоговое окно, позволяющее проверить текущие параметры сканирования (вид документа и т. д.).
- Действия программы ScanGear, выполняемые по окончании сканирования, можно задать с помощью параметров Состояние окна 'ScanGear' после сканирования (Status of ScanGear dialog after scanning) на вкладке Сканировать (Scan) диалогового окна Настройка (Preferences).

➔ Вкладка Сканировать (Scan)

**Связанные разделы**

▶ [Вкладка Расш. режим \(Advanced Mode\)](#)

[Наверх](#)↑

## Расширенное руководство

Расширенное руководство > Сканирование > Сканирование из других приложений > Сканирование с расширенными настройками с помощью программы ScanGear (драйвера сканера) > Сканирование в режиме автоматического сканирования

S207

ScanGear

## Сканирование в режиме автоматического сканирования

Используйте вкладку Режим автоматического сканирования (Auto Scan Mode) для удобного сканирования путем автоматического определения типа документа, размещенного на стекле экспонирования.

### Внимание!

- Поддерживаются такие виды документов, как фотографии, открытки, визитки, журналы, газеты, текстовые документы и диски BD/DVD/CD. Для сканирования других документов укажите тип документа на вкладке Основной режим (Basic Mode) или Расш. режим (Advanced Mode).

- ➔ Сканирование в основном режиме
- ➔ Сканирование в расширенном режиме

### 1. Поместите документ на планшет, затем запустите программу ScanGear (драйвер сканера).

- ➔ Установка документов
- ➔ Запуск программы ScanGear (драйвера сканера)

### 2. Щелкните вкладку Режим автоматического сканирования (Auto Scan Mode).

Открывается вкладка Режим автоматического сканирования (Auto Scan Mode).

#### Примечание.

- Установите флажок Выполнить рекомендуемую коррекцию изображений (Execute recommended image correction) для автоматического применения коррекций, соответствующих виду сканируемого документа.

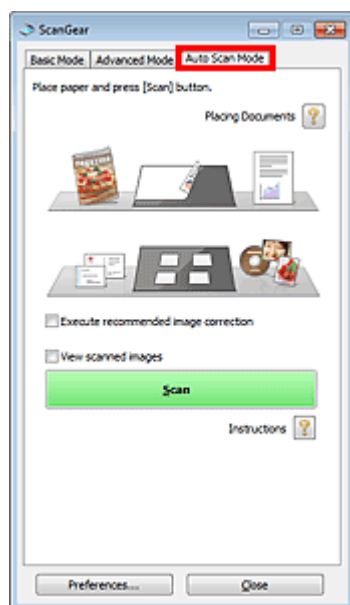

### 3. Нажмите кнопку Сканир. (Scan).

Запуск сканирования.

 **Примечание.**

- Действия программы ScanGear, выполняемые по окончании сканирования, можно задать с помощью параметров Состояние окна 'ScanGear' после сканирования (Status of ScanGear dialog after scanning) на вкладке Сканировать (Scan) диалогового окна Настройка (Preferences).

➡ [Вкладка Сканировать \(Scan\)](#)

---

**Связанные разделы**

- ▶ [Вкладка Режим автоматического сканирования \(Auto Scan Mode\)](#)

[Наверх](#)↑

## Расширенное руководство

Расширенное руководство > Сканирование > Сканирование из других приложений > Сканирование с расширенными настройками с помощью программы ScanGear (драйвера сканера) > Сканирование нескольких документов в один прием с помощью программы ScanGear (драйвера сканера)

S208



## Сканирование нескольких документов в один прием с помощью программы ScanGear (драйвера сканера)

На вкладках программы ScanGear (драйвер сканера) Основной режим (Basic Mode) и Расш. режим (Advanced Mode) можно выполнять одновременное сканирование двух или нескольких фотографий (небольших документов), помещенных на рабочую поверхность.

В этом разделе объясняется, как выполнять сканирование нескольких документов с помощью вкладки Основной режим (Basic Mode).

### Внимание!

- Чтобы одновременно отсканировать несколько документов как одно изображение, выполняйте сканирование в режиме полного изображения.
- Документы следующих типов могут обрезаться неправильно. В этом случае настройте рамки обрезки (области сканирования) в режиме полного изображения и выполните сканирование.
  - Фотографии с белым обрамлением
  - Документы, напечатанные на белой бумаге, рукописный текст, визитные карточки и т. д.
  - Тонкие документы
  - Толстые документы
- ➔ Сканирование нескольких документов в режиме полного изображения
- Правильное сканирование документов следующих типов невозможно.
  - Документы со сторонами меньше 3 см (1,18 дюйма)
  - Фотографии с фигурной обрезкой

### Примечание.

- Информацию о том, как упростить сканирование за счет автоматического определения вида документа, см. в разделе «[Сканирование в режиме автоматического сканирования](#)».
- На вкладке Расш. режим (Advanced Mode) можно также выполнить одновременное сканирование нескольких документов. Используйте вкладку Расш. режим (Advanced Mode) для настройки дополнительных параметров сканирования, таких как цветной режим, разрешение вывода, яркость изображения и цветовой тон.
- Подробные сведения об использовании вкладок Основной режим (Basic Mode) и Расш. режим (Advanced Mode) см. ниже в соответствующих разделах.
  - ➔ Вкладка Основной режим (Basic Mode)
  - ➔ Вкладка Расш. режим (Advanced Mode)

### 1. Поместите документ на планшет, затем запустите программу ScanGear.

- ➔ Установка документов
- ➔ Запуск программы ScanGear (драйвера сканера)

### 2. Задайте значение параметра Выбор источника (Select Source) в соответствии с документом, помещенным на планшет.

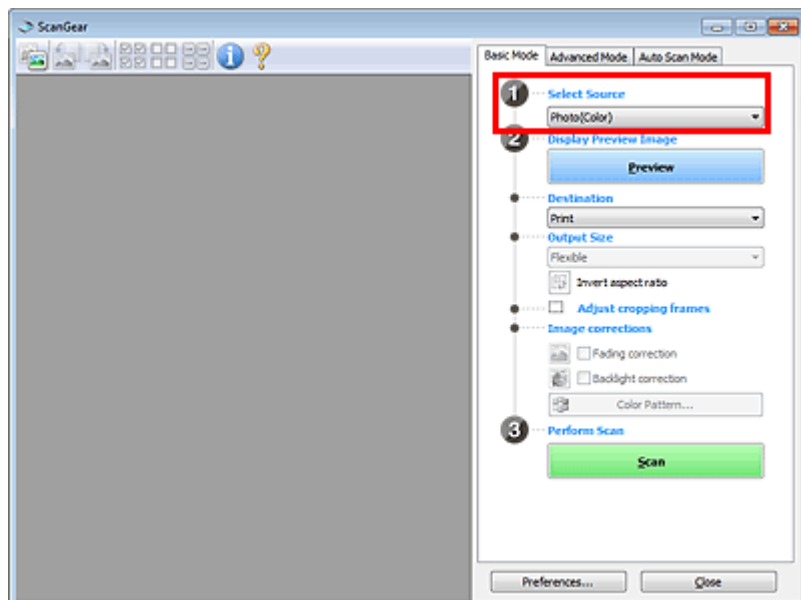

### 3. Нажмите кнопку Просмотр (Preview).

Эскизы предварительных изображений появятся в области предварительного просмотра. Изображения автоматически обрезаются (определяются области сканирования) в соответствии с размером документа.

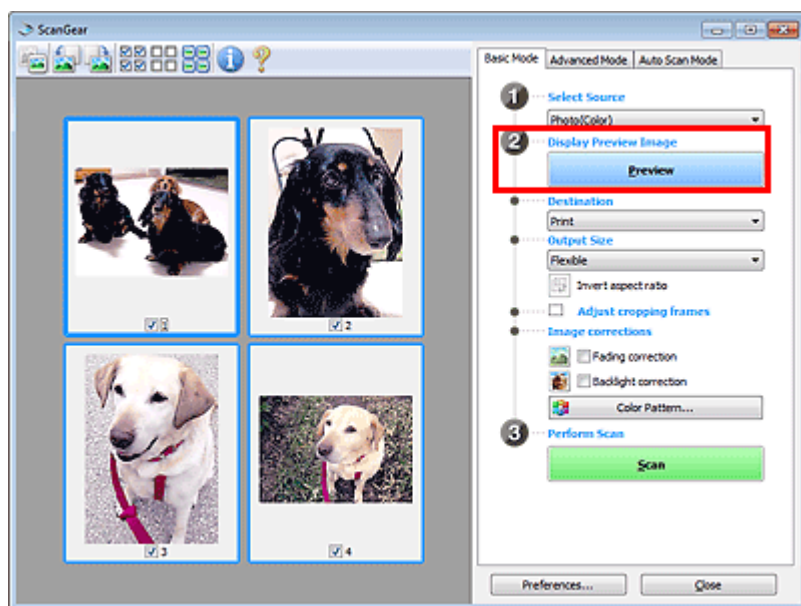

### 4. Укажите Место назначения (Destination).

### 5. Задайте Формат вывода (Output Size).

### 6. Настройте области сканирования (рамки обрезки) и определите параметр Коррекция изображения (Image corrections), как требуется.

#### **Примечание.**

- Каждое изображение можно корректировать отдельно. Выберите кадр, который требуется скорректировать.
- В режиме эскизов можно создать только одну рамку обрезки (область сканирования) для каждого изображения.

Чтобы создать одновременно несколько рамок обрезки в одном изображении, выполняйте сканирование в режиме полного изображения.

➔ Сканирование нескольких документов в режиме полного изображения

**7. Выберите изображения, которые требуется отсканировать.**

Установите флажки рядом с изображениями, которые следует отсканировать.

**8. Нажмите кнопку Сканир. (Scan).****Сканирование нескольких документов в режиме полного изображения**

Выполните указанные действия, если при предварительном просмотре эскизы отображаются неправильно или если необходимо отсканировать одновременно несколько документов как одно изображение.

**Примечание.**

- Наклон документов не исправляется в режиме просмотра полного изображения.

**1. После предварительного просмотра изображений щелкните  (эскиз) на панели инструментов.**

Переключитесь в режим полного изображения.

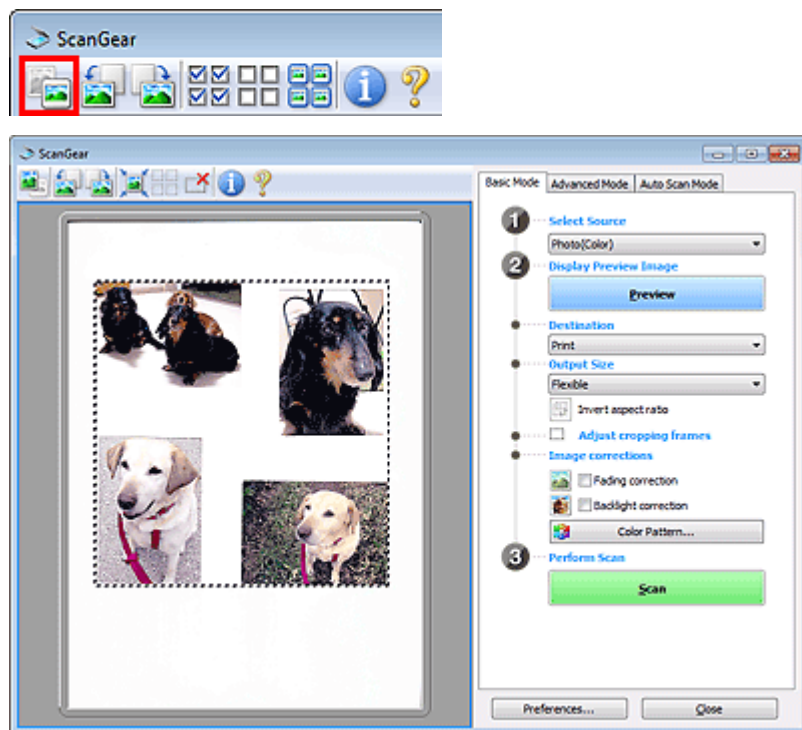
**Примечание.**

- Если изображение отображается полностью, этот значок заменяется значком  (полное изображение).

**2. Настройте области сканирования (рамки обрезки).**

Настройте размер и положение рамки обрезки (области сканирования) на предварительном изображении. Можно создать также две или несколько рамок обрезки.

Если область не задана, документ сканируется в соответствии с его размером (Автоматическая обрезка). Если область была выбрана, будет отсканирована только часть изображения в пределах выбранной области.

➔ **Настройка рамок обрезки**

**3. Укажите Место назначения (Destination).**



4. Задайте Формат вывода (Output Size).
5. Настройте должным образом параметры в группе Коррекция изображения (Image corrections).
6. Нажмите кнопку Сканир. (Scan).

Сканируются области, обведенные прерывистой линией.

#### **Примечание.**

---

- Действия программы ScanGear, выполняемые по окончании сканирования, можно задать с помощью параметров Состояние окна 'ScanGear' после сканирования (Status of ScanGear dialog after scanning) на вкладке Сканировать (Scan) диалогового окна Настройка (Preferences).

➔ [Вкладка Сканировать \(Scan\)](#)

---

[Наверх](#)↑

## Расширенное руководство

Расширенное руководство > Сканирование > Сканирование из других приложений > Исправление изображений и настройка цветов с помощью программы ScanGear (драйвера сканера)

S300

ScanGear

## Исправление изображений и настройка цветов с помощью программы ScanGear (драйвера сканера)

В последующих разделах приводятся сведения и рекомендации по расширенным способам сканирования с применением настройки цвета/яркости и т.п.

- **Повышение резкости изображений, оказавшихся не в фокусе, устранение пыли и царапин, а также исправление выцветших цветов**
  - ➔ **Корректировка изображений (Скрыть нечеткость (Unsharp Mask), Убрать пыль и царапины (Reduce Dust and Scratches), Коррекция выцветания (Fading Correction) и т.д.)**
- **Предварительный просмотр и изменение цветового тона всего сканируемого изображения**
  - ➔ **Настройка цветов с помощью цветного образца**
- **Повышение яркости цветов, выцветших со временем или вследствие наличия доминирующего оттенка.**
  - ➔ **Настройка насыщенности и баланса цвета**
- **Настройка слишком темных, слишком светлых и малоконтрастных изображений**
  - ➔ **Настройка яркости и контрастности**
- **Настройка цветового тона с использованием гистограммы (графика, показывающего распределение яркости)**
  - ➔ **Настройка гистограммы**
- **Настройка яркости изображения с использованием кривой тона (графика, показывающего баланс яркости)**
  - ➔ **Настройка кривой тона**
- **Повышение резкости символов в текстовых документах или уменьшение эффекта просвечивания**
  - ➔ **Настройка порогового значения**

[Наверх](#)↑

## Расширенное руководство

Расширенное руководство > Сканирование > Сканирование из других приложений > Исправление изображений и настройка цветов с помощью программы ScanGear (драйвера сканера) > Корректировка изображений (Скрыть нечеткость (Unsharp Mask), Убрать пыль и царапины (Reduce Dust and Scratches), Коррекция выцветания (Fading Correction) и т.д.)

S308

ScanGear

## Корректировка изображений (Скрыть нечеткость (Unsharp Mask), Убрать пыль и царапины (Reduce Dust and Scratches), Коррекция выцветания (Fading Correction) и т.д.)

Функции Параметры изображения (Image Settings) на вкладке Расш. режим (Advanced Mode) программы ScanGear (драйвер сканера) позволяют выделить контуры объектов, устранить следы пыли и царапины и исправить выцветшие цвета при сканировании изображений.

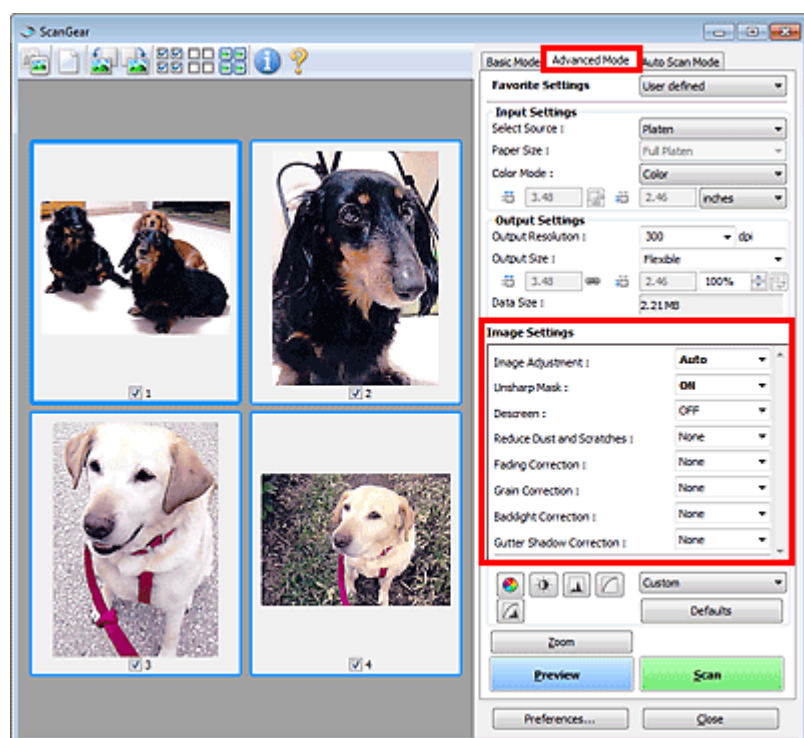

### Настраиваемые параметры

Щелкните значок  (стрелка) и выберите элемент в раскрывающемся меню.



### Внимание!

- Не применяйте эти функции к изображениям, не имеющим муара (интерференционных искажений), следов пыли и царапин или выцветших цветов. Это может привести к искажению цветового тона.
- Подробные сведения и меры предосторожности по каждой функции см. в разделе « [Параметры изображения \(Image Settings\)](#) ».

### Примечание.

- Сведения о запуске вкладки программы ScanGear Расш. режим (Advanced Mode) и

последующем сканировании см. в разделе « [Сканирование в расширенном режиме](#) ».

### Настройка яркости и цветового тона изображения

Установите для параметра Настройка изображения (Image Adjustment) значение Автоматически (Auto), Фото (Photo), Журнал (Magazine), Газета (Newspaper) или Документ (Document) в соответствии с видом документа.



### Функция повышения четкости лиц, оказавшихся немного не в фокусе

Установите для параметра Скрыть нечеткость (Unsharp Mask) значение ВКЛ. (ON).

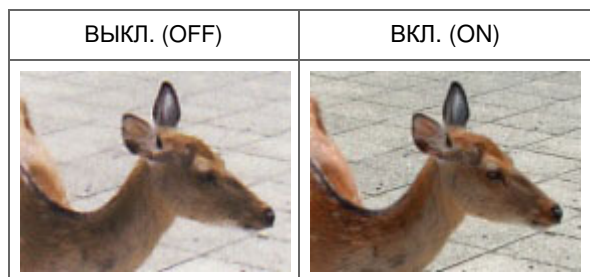

### Устранение градаций и полос

Задайте для параметра Убрать растр (Descreen) значение ВКЛ. (ON).

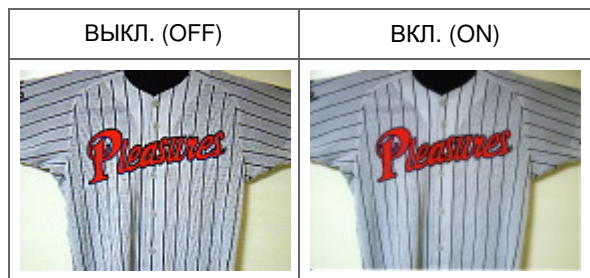

### Примечание.

- При печати фотографий и рисунков изображение формируется из мелких точек. Муар проявляется в виде неравномерных градаций или полос, появляющихся при сканировании фотографий или рисунков, напечатанных мелкими точками. Функция Убрать растр (Descreen) предназначена для устранения эффекта муара.

### Уменьшение следов пыли и царапин

Задайте для параметра Убрать пыль и царапины (Reduce Dust and Scratches) значение Низкая (Low), Средняя (Medium) или Высокая (High) в соответствии со степенью интенсивности пыли и царапин.

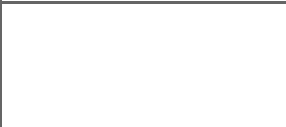
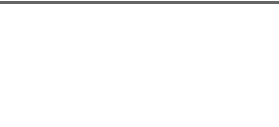
Нет (None)	Средняя (Medium)
	



**Коррекция фотографий, выцветших со временем или вследствие наличия доминирующего оттенка**

Задайте для параметра Коррекция выцветания (Fading Correction) значение Низкая (Low), Средняя (Medium) или Высокая (High) в соответствии со степенью выцветания или интенсивности доминирующего оттенка.



**Уменьшение зернистости**

Задайте для параметра Коррекция зернистости (Grain Correction) значение Низкая (Low), Средняя (Medium) или Высокая (High) в соответствии со степенью зернистости.



**Коррекция изображений, снятых в контровом свете**

Задайте для параметра Коррекция подсветки (Backlight Correction) выберите значение Низкая (Low), Средняя (Medium) или Высокая (High) в соответствии с яркостью контрового света.



**Коррекция тени, которая появляется между страницами при сканировании раскрытых буклетов**

Задайте для параметра Корр. тени от перепл. (Gutter Shadow Correction) значение Низкая (Low), Средняя (Medium) или Высокая (High) в соответствии с интенсивностью тени.

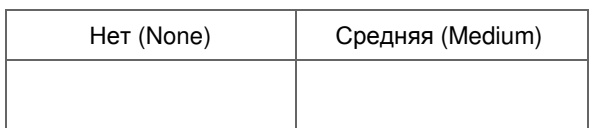



[Наверх↑](#)

## Расширенное руководство

Расширенное руководство > Сканирование > Сканирование из других приложений > Исправление изображений и настройка цветов с помощью программы ScanGear (драйвера сканера) > Настройка цветов с помощью цветного образца

S301

ScanGear

## Настройка цветов с помощью цветного образца

Можно просмотреть изменения цветов и восстановить естественные цвета с помощью функции цветного образца на вкладке Основной режим (Basic Mode) программы ScanGear (драйвер сканера).

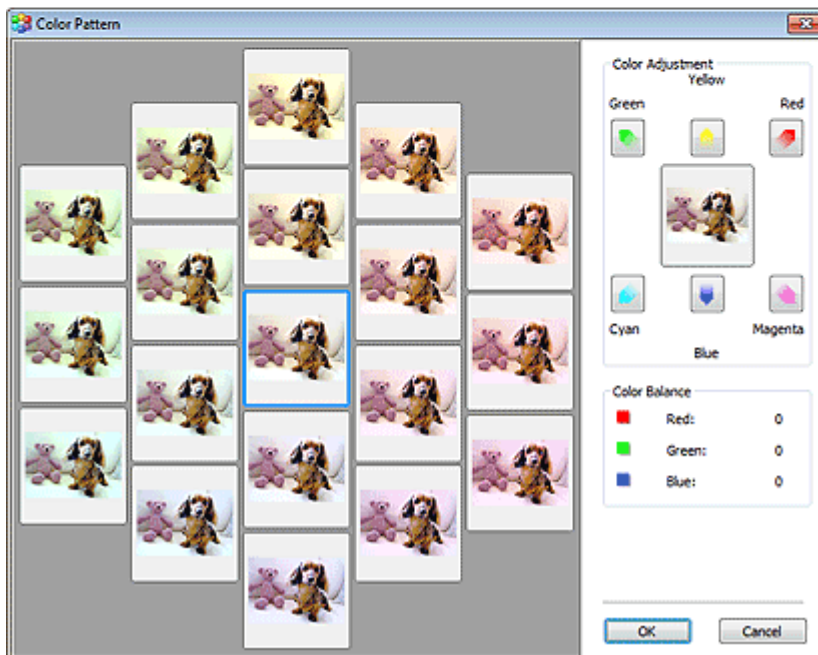
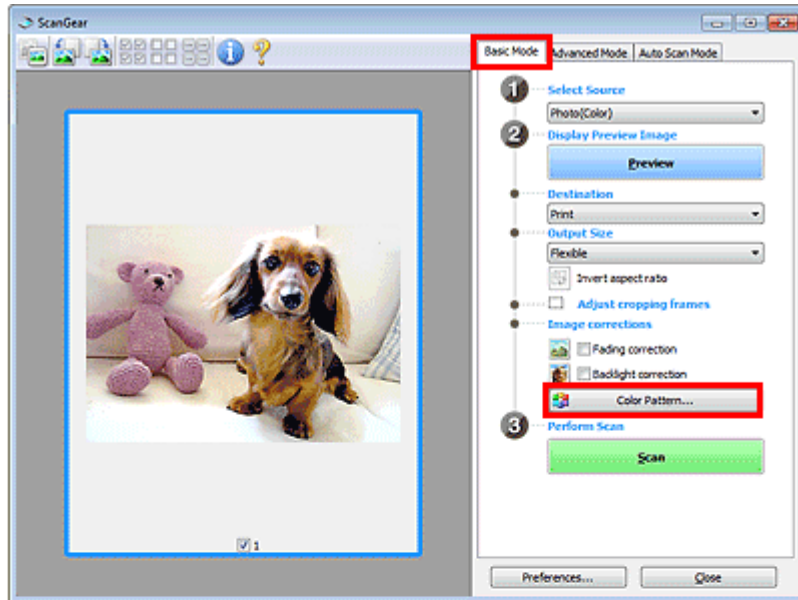

Настройка цветов



Откорректируйте цвета, выцветшие со временем или вследствие наличия доминирующего оттенка. «Доминирующий оттенок» может появиться по причине погодных условий или из-за преобладания насыщенных цветов.

Нажмите на стрелку в группе Настройка цветов (Color Adjustment) для усиления соответствующего цвета.

Голубой и красный, малиновый и зеленый, желтый и синий являются комплиментарными цветовыми парами (каждая пара при смешении образует оттенок серого цвета). Можно воссоздать естественные цвета путем уменьшения интенсивности доминирующего цвета и усиления комплиментарного цвета.

Рекомендуется найти область изображения, которая должна быть белой, и настроить цвета так, чтобы эта область стала белой.

Изображение для предварительного просмотра появится в центре. По мере изменения цветов цвета изображения для предварительного просмотра также будут меняться.

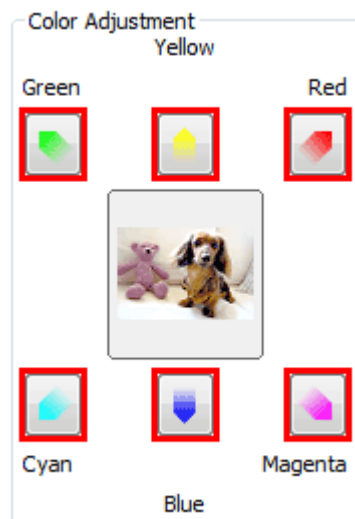

Ниже приведен пример коррекции изображения, окрашенного в голубой цвет.

Поскольку сильно выражены цвета Синий (Blue) и Зеленый (Green), для корректировки используйте стрелки Желтый (Yellow) и Малиновый (Magenta).



### Примечание.

- Настройки цветов применяются только к области сканирования (рамке обрезки) или к кадру, выбранному в режиме эскизов. Вы можете выбрать несколько кадров или рамок обрезки, щелкая их при нажатой клавише Ctrl.
- Также можно выбрать цветовой тон из таблицы, отображаемой в окне Цветной образец (Color Pattern) слева.
- Эту функцию можно использовать также для придания изображению определенного тона. Увеличьте интенсивность малинового для придания теплого тона, повысьте уровень синего для придания холодного тона.



## Расширенное руководство

Расширенное руководство > Сканирование > Сканирование из других приложений > Исправление изображений и настройка цветов с помощью программы ScanGear (драйвера сканера) > Настройка насыщенности и баланса цвета

S303



## Настройка насыщенности и баланса цвета

На вкладке Расш. режим (Advanced Mode) программы ScanGear (драйвера сканера) щелкните

кнопку  («Насыщенность/баланс цвета» (Saturation/Color Balance)).

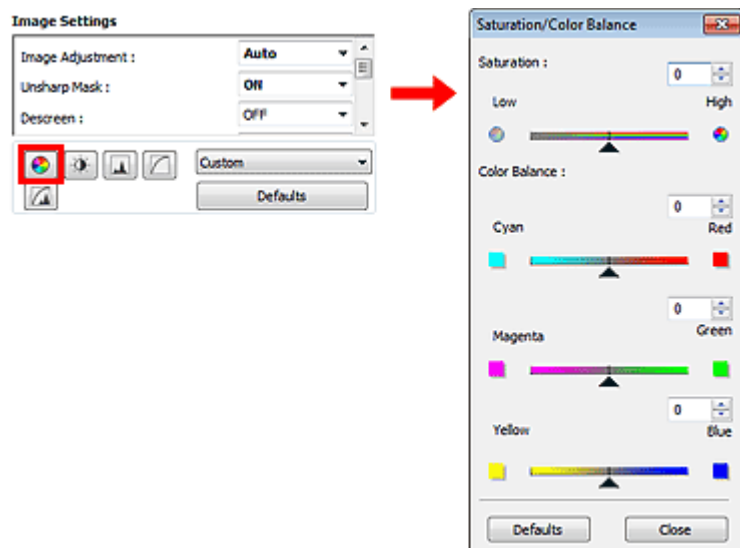

### Примечание.

- Нажмите кнопку По умолч. (Defaults) для сброса всех настроек в текущем окне.

### Насыщенность

Настройте насыщенность (яркость цветов) изображения. Можно повысить яркость цветов, выцветших со временем, и т. д.

Переместите ▲ (регулятор) параметра Насыщенность (Saturation) влево, чтобы уменьшить насыщенность (сделать изображение темнее), или вправо, чтобы увеличить насыщенность (сделать изображение светлее). Можно также ввести числовое значение (от -127 до 127).

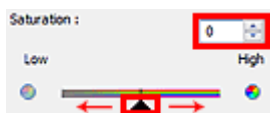

Насыщенность уменьшена	Исходное изображение	Насыщенность увеличена
		

### Примечание.

- При чрезмерном увеличении насыщенности естественный цветовой тон исходного

изображения может быть утерян.

### Баланс цвета (Color Balance)

Настройте изображения, имеющие доминирующий оттенок. «Доминирующий оттенок» может появиться по причине погодных условий или из-за преобладания насыщенных цветов.

Перемещайте ▲ (регулятор) параметра Баланс цвета (Color Balance) влево или вправо для повышения интенсивности соответствующего цвета.

Голубой (Cyan) и Красный (Red)

Малиновый (Magenta) и Зеленый (Green)

Желтый (Yellow) и Синий (Blue)

Это комплиментарные цветовые пары (каждая пара при смешении образует оттенок серого).

Можно воссоздать естественные цвета путем уменьшения интенсивности доминирующего цвета и усиления комплиментарного цвета.

Полностью откорректировать изображение с помощью только одной цветовой пары, как правило, затруднительно. Рекомендуется найти область изображения, которая должна быть белой, и настроить все три цветовые пары так, чтобы эта область стала белой.

Можно также ввести числовое значение (от -127 до 127).

Ниже дан пример изображения, в котором настроена пара "Голубой и Красный".



Увеличена интенсивность голубого



Увеличена интенсивность красного



[Наверх](#)

## Расширенное руководство

Расширенное руководство > Сканирование > Сканирование из других приложений > Исправление изображений и настройка цветов с помощью программы ScanGear (драйвера сканера) > Настройка яркости и контрастности

S304





## Настройка яркости и контрастности

На вкладке Расш. режим (Advanced Mode) программы ScanGear (драйвера сканера) щелкните

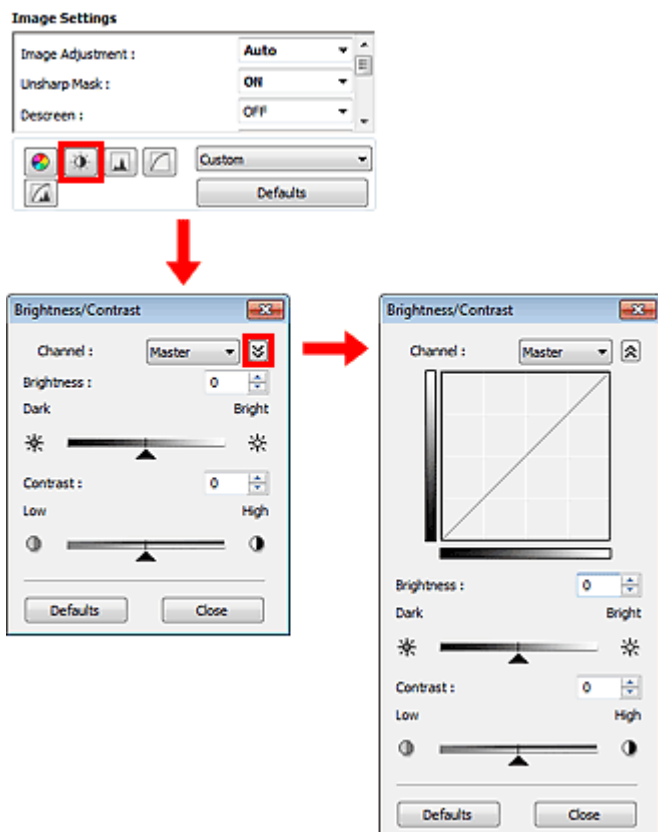
кнопку  («Яркость/контрастность» (Brightness/Contrast)).



### Примечание.

- Щелкните  (стрелка вниз) для переключения в подробный режим. Щелкните  (стрелка вверх) для возврата в предыдущий режим.
- Нажмите кнопку По умолч. (Defaults) для сброса всех настроек в текущем окне.

### Канал

Каждая точка изображения является смешением красного, зеленого и синего цветов в различных соотношениях. Эти цвета можно настроить индивидуально, как отдельные "каналы".

- **Общий (Master)**  
Совместная настройка красного, зеленого и синего цветов.
- **Красный (Red)**  
Настройка красного канала.
- **Зеленый (Green)**  
Настройка зеленого канала.
- **Синий (Blue)**

Настройка синего канала.

### Примечание.

- Если установлен цветной режим Оттенки серого (Grayscale), в списке Канал (Channel) будет представлено только значение Оттенки серого (Grayscale).

## Яркость

Настройте яркость изображения. Переместите ▲ (регулятор) параметра Яркость (Brightness) влево, чтобы сделать изображение темнее, или вправо, чтобы изображение стало светлее. Можно также ввести числовое значение (от -127 до 127).



### Примечание.

- Светлые участки изображения могут быть потеряны, если сделать изображение слишком ярким. Если чрезмерно затемнить изображение, могут быть потеряны темные участки.

## Контрастность

"Контрастность" является показателем различия между яркими и темными участками изображения. Повышение контрастности увеличивает эту разность, поэтому изображение становится более четким. Снижение контрастности уменьшает эту разность, поэтому изображение становится менее четким.

Переместите ▲ (регулятор) параметра Контрастность (Contrast) влево, чтобы снизить, или вправо, чтобы повысить контрастность изображения. Можно также ввести числовое значение (от -127 до 127).



### Примечание.

- Увеличение контрастности эффективно для придания нерезким изображениям ощущения объемности. Однако наиболее освещенные и затененные участки изображения могут быть потеряны, если повысить контрастность чрезмерно.

## Расширенное руководство

Расширенное руководство > Сканирование > Сканирование из других приложений > Исправление изображений и настройка цветов с помощью программы ScanGear (драйвера сканера) > Настройка гистограммы

S305



## Настройка гистограммы

На вкладке Расш. режим (Advanced Mode) программы ScanGear (драйвера сканера) щелкните

кнопку  («Гистограмма» (Histogram)).

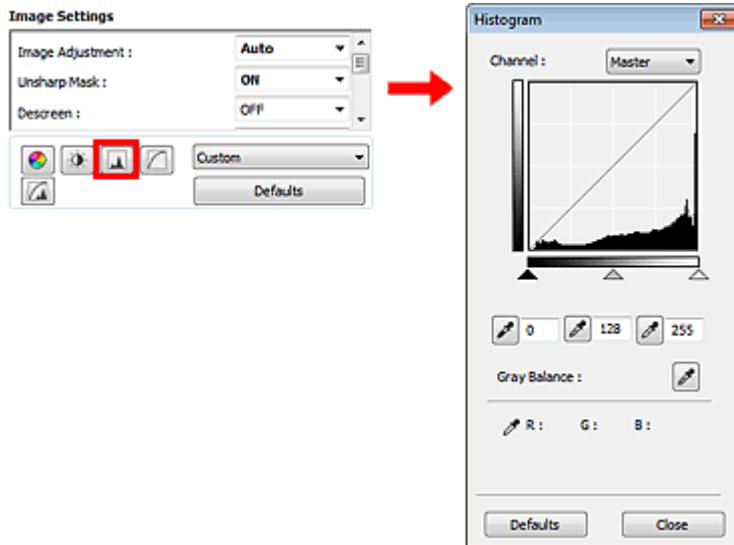

### Примечание.

- Нажмите кнопку По умолч. (Defaults) для сброса всех настроек в текущем окне.

### Канал

Каждая точка изображения является смешением красного, зеленого и синего цветов в различных соотношениях. Эти цвета можно настроить индивидуально, как отдельные "каналы".

- **Общий (Master)**  
Совместная настройка красного, зеленого и синего цветов.
- **Красный (Red)**  
Настройка красного канала.
- **Зеленый (Green)**  
Настройка зеленого канала.
- **Синий (Blue)**  
Настройка синего канала.

### Примечание.

- Если установлен цветной режим Оттенки серого (Grayscale), в списке Канал (Channel) будет представлено только значение Оттенки серого (Grayscale).

### Чтение гистограмм

Можно просмотреть гистограмму заданной области для каждого канала Канал (Channel). Чем выше пиковое значение гистограммы, тем большее количество данных имеет этот уровень.



(1) Яркая область	(2) Темная область	(3) Полное изображение
Больше данных приходится на сторону светов.	Больше данных приходится на сторону теней.	Широкое распределение данных между светом и тенью.

### Настройка гистограмм (с использованием регулятора)

Выберите значение для параметра Канал (Channel), затем переместите ▲ (регулятор черной точки) или △ (регулятор белой точки), чтобы задать уровень для тени или света.

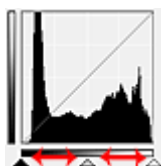

- Все участки слева от ▲ (регулятора черной точки) станут черными (уровень 0).
- Участки, расположенные в районе ▲ (регулятора средней точки), получат оттенок, расположенный точно посередине между черной и белой точками.
- Все участки справа от △ (регулятора белой точки) станут белыми (уровень 255).

Если значение параметра Настройка изображения (Image Adjustment) не установлено на Нет (None), то настройки, показанные ниже, выполняются автоматически.

### Перемещение регуляторов черной и белой точек.

Для настройки яркости перемещайте регуляторы черной и белой точек.

### Изображения, большая часть данных в которых приходится на светлые участки.

Переместите регулятор черной точки по направлению к светлым участкам.

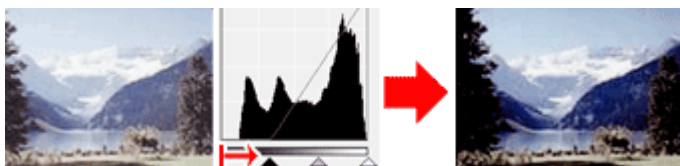

### Изображения, большая часть данных в которых приходится на тени.

Переместите регулятор белой точки по направлению к теням.

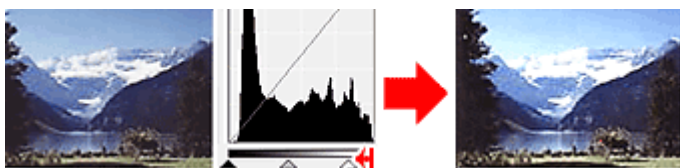

### Изображения с широким распределением данных

Переместите регулятор черной точки по направлению к светлым участкам, регулятор белой точки



— к теням.

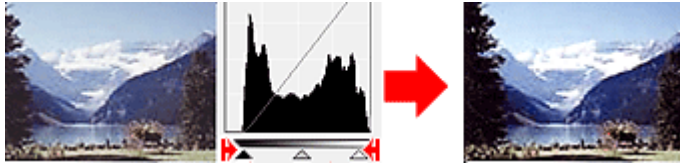

### Перемещение регулятора средней точки

Переместите регулятор средней точки, чтобы задать уровень для середины тонового диапазона.

**Изображения, большая часть данных в которых приходится на светлые участки.**

Переместите регулятор средней точки по направлению к светлым участкам.

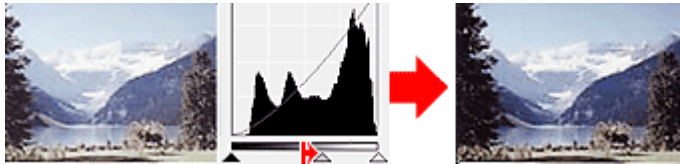

**Изображения, большая часть данных в которых приходится на тени.**





Переместите регулятор средней точки по направлению к теням.



### Настройка гистограмм (с использованием пипеток)

Если выбрать Канал (Channel) и щелкнуть пипетку для черной, средней или белой точки, указатель мыши на предварительном изображении примет форму пипетки. Чтобы изменить настройку, щелкните пипетку, отображаемую под гистограммой.



- Точка, указанная с помощью  (пипетки для черной точки), станет самой темной точкой. Можно также ввести числовое значение (от 0 до 245).
- Точка, указанная с помощью  (пипетки для средней точки), станет средней точкой тонового диапазона. Можно также ввести числовое значение (от 5 до 250).
- Точка, указанная с помощью  (пипетки для белой точки), станет самой светлой точкой. Можно также ввести числовое значение (от 10 до 255).
- Щелкните  (пипетка) для параметра Баланс серого (Gray Balance) и щелкните участок предварительного изображения, цвет которого необходимо настроить.

Выбранная точка становится ахроматической опорной точкой, а оставшаяся часть изображения настраивается соответственно. Например, если снег на фотографии имеет синеватый оттенок, щелкните по синеватому участку, чтобы изменить все изображение и восстановить естественные цвета.

## Расширенное руководство

Расширенное руководство > Сканирование > Сканирование из других приложений > Исправление изображений и настройка цветов с помощью программы ScanGear (драйвера сканера) > Настройка кривой тона

S306

ScanGear

## Настройка кривой тона

На вкладке Расш. режим (Advanced Mode) программы ScanGear (сканера драйвера) щелкните

кнопку  («Настройки кривой тона» (Tone Curve Settings)).

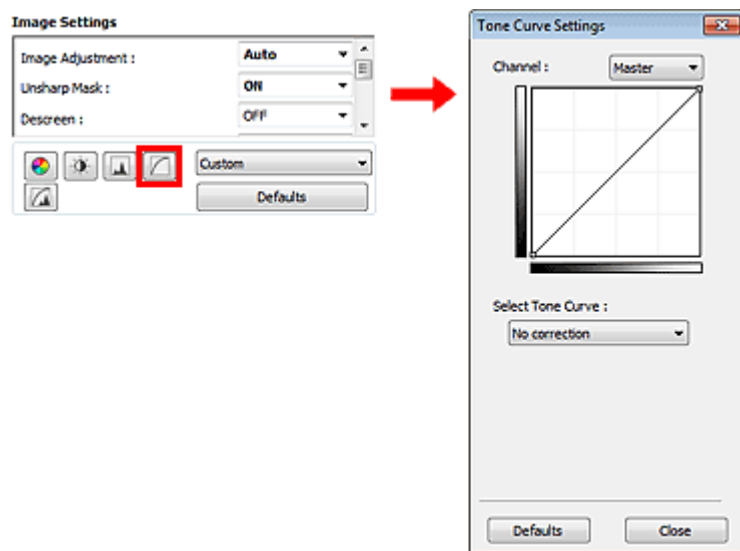

### Примечание.

- Нажмите кнопку По умолч. (Defaults) для сброса всех настроек в текущем окне.

### Канал

Каждая точка изображения является смешением красного, зеленого и синего цветов в различных соотношениях. Эти цвета можно настроить индивидуально, как отдельные "каналы".

- **Общий (Master)**  
Совместная настройка красного, зеленого и синего цветов.
- **Красный (Red)**  
Настройка красного канала.
- **Зеленый (Green)**  
Настройка зеленого канала.
- **Синий (Blue)**  
Настройка синего канала.

### Примечание.

- Если установлен цветной режим Оттенки серого (Grayscale), в списке Канал (Channel) будет представлено только значение Оттенки серого (Grayscale).

### Чтение кривых тона

При использовании программы ScanGear отсканированные изображения являются входными данными, а изображения на экране монитора — выходными данными. "Кривая тона" показывает



баланс тона входных и выходных данных для каждого значения параметра Канал (Channel).

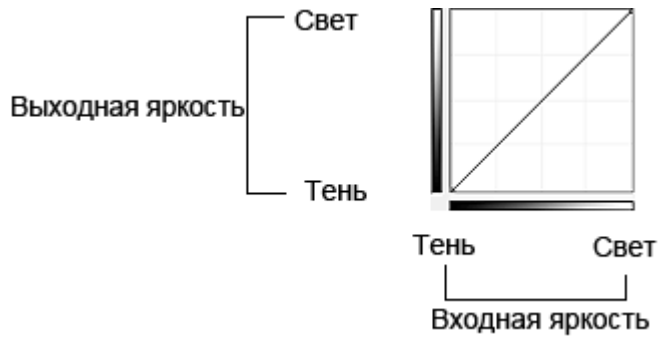

### Настройка кривой тона

В окне Выбор кривой тона (Select Tone Curve) выберите кривую тона Без коррекции (No correction), Передержка (Overexposure), Недодержка (Underexposure), Высокий контраст (High contrast), Обращение негатив/позитив (Reverse the negative/positive image) или Правка специальной кривой (Edit custom curve).

#### Без коррекции (No correction) (нет изменений)

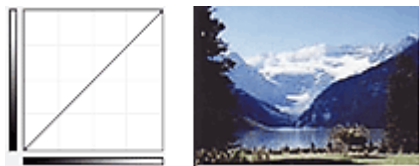

#### Передержка (Overexposure) (выпуклая кривая)

Входные данные средних тонов растянуты по направлению к светлым участкам на выходе, в результате чего при просмотре на мониторе изображение получается более светлым.

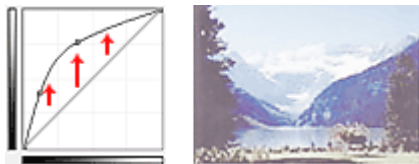

#### Недодержка (Underexposure) (вогнутая кривая)

Входные данные средних тонов растянуты по направлению к теням на выходе, в результате чего при просмотре на мониторе изображение получается более темным.

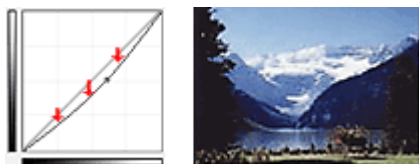

#### Высокий контраст (High contrast) (S-образная кривая)

Входная интенсивность светлых участков и теней повышена, вследствие чего изображение получается высококонтрастным.

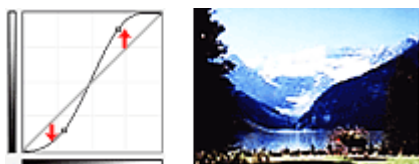

#### Обращение негатив/позитив (Reverse the negative/positive image) (нисходящая наклонная линия)

Стороны входа и выхода изменены на противоположные, что в результате дает инвертированное изображение.

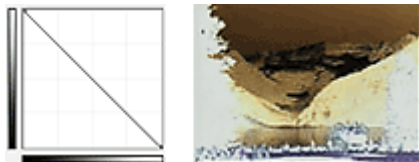

### Правка специальной кривой (Edit custom curve)

Можно перемещать отдельные точки кривой тона для настройки яркости соответствующих участков изображения.

[Наверх](#)↑

## Расширенное руководство

Расширенное руководство > Сканирование > Сканирование из других приложений > Исправление изображений и настройка цветов с помощью программы ScanGear (драйвера сканера) > Настройка порогового значения

S307

ScanGear

## Настройка порогового значения

Яркость цветных и полутоновых изображений выражается значением в диапазоне от 0 до 255. Однако при создании черно-белых изображений все цвета преобразуются в черный (0) или белый (255) цвет. "Пороговое" значение является пограничным значением, разделяющим черный и белый цвета. Задавая пороговый уровень, можно сделать текст в документе более отчетливым либо устранить изображение, просвечивающее сквозь бумагу в газетах.

Эта функция доступна, если в списке Режим цветн. (Color Mode) выбрано значение Черно-белое (Black and White).

На вкладке Расш. режим (Advanced Mode) программы ScanGear (драйвера сканера) щелкните кнопку  («Порог» (Threshold)).

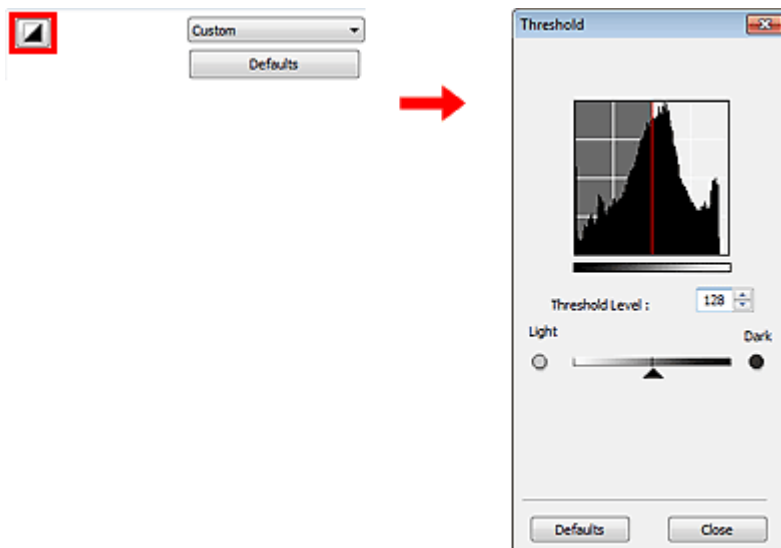

### Примечание.

- Нажмите кнопку По умолч. (Defaults) для сброса всех настроек в текущем окне.

### Настройка порогового значения

Переместите  (регулятор) вправо, чтобы повысить пороговое значение и тем самым увеличить черные участки. Переместите регулятор влево для того, чтобы уменьшить пороговое значение и, следовательно, увеличить белые области изображения. Можно также ввести числовое значение (от 0 до 255).



[Наверх](#) 

## Расширенное руководство

Расширенное руководство > Сканирование > Сканирование из других приложений > Окна программы ScanGear (драйвера сканера)

S800

ScanGear

## Окна программы ScanGear (драйвера сканера)

В указанных ниже разделах описываются окна и функции программы ScanGear (драйвера сканера), а также рассказывается о работе с программой ScanGear.

- ➔ Вкладка Основной режим (Basic Mode)
- ➔ Вкладка Расш. режим (Advanced Mode)
  - Настройка ввода (Input Settings)
  - Настройки вывода (Output Settings)
  - Параметры изображения (Image Settings)
  - Кнопки настройки цветов
- ➔ Вкладка Режим автоматического сканирования (Auto Scan Mode)
- ➔ Диалоговое окно Настройка (Preferences)
  - Вкладка Сканер (Scanner)
  - Вкладка Просмотр (Preview)
  - Вкладка Сканировать (Scan)
  - Вкладка Параметры цвета (Color Settings)

[Наверх](#)↑

## Расширенное руководство

Расширенное руководство > Сканирование > Сканирование из других приложений > Окна программы ScanGear (драйвера сканера) > Вкладка Основной режим (Basic Mode)

S801



## Вкладка Основной режим (Basic Mode)

Этот режим предназначен для простого сканирования путем выполнения несложных действий.

В этом разделе описаны параметры и функции, доступные на вкладке Основной режим (Basic Mode).

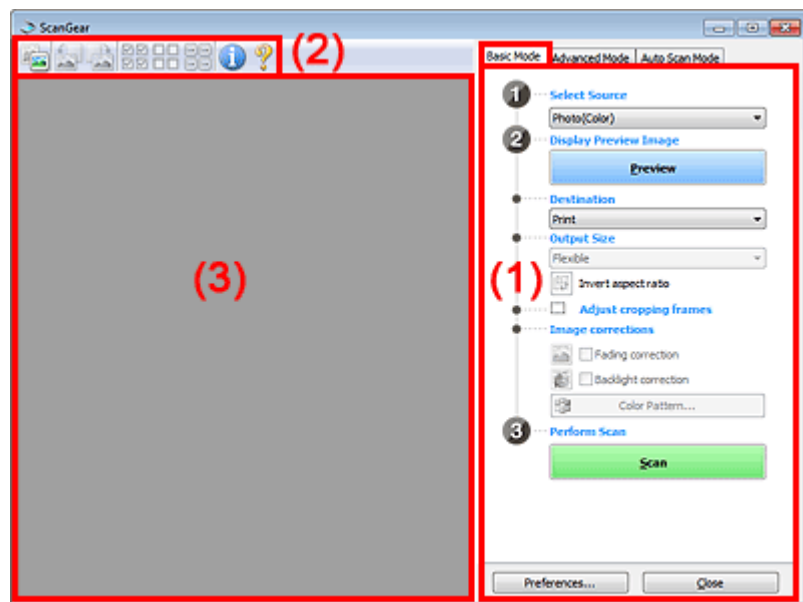

- (1) Кнопки настроек и управления
- (2) Панель инструментов
- (3) Область предварительного просмотра

### Примечание.

- Отображаемые пункты зависят от вида документа и способа открытия окна.

### Кнопки настроек и управления

- **Выбор источника (Select Source)**
  - **Фото(Цветной) (Photo(Color))**  
Сканирование цветных фотографий.
  - **Журнал(Цветной) (Magazine(Color))**  
Сканирование цветных журналов.
  - **Газета (оттенки серого) (Newspaper(Grayscale))**  
Сканирование текста и штриховых рисунков в черно-белом режиме.
  - **Документ (оттенки серого) (Document(Grayscale))**  
Сканирование документов и фотографий в черно-белом режиме.  
Выберите этот режим для создания черно-белых изображений с высоким разрешением.

### Примечание.

- При выборе типа документа активируется функция скрытия нечеткости. Также будет активирована функция настройки изображения, с помощью которой выполняется настройка изображений на основе типа документа.

- Если выбрано значение Журнал(Цветной) (Magazine(Color)), будет задействована функция «Убрать растр».

- **Предв. просмотр изображений (Display Preview Image)**

- **Просмотр (Preview)**

Выполнение пробного сканирования.

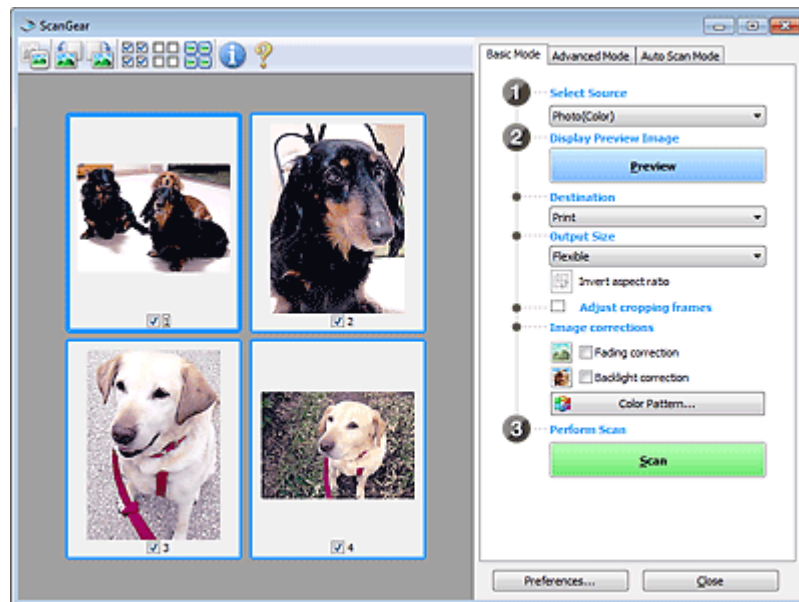

### **Примечание.**

- При первом использовании устройства функция калибровки сканера запустится автоматически. Подождите, пока появится предварительное изображение.

- **Место назначения (Destination)**

Выберите назначение отсканированного изображения.

- **Печать (Print)**

Выберите это значение, чтобы напечатать отсканированное изображение на принтере.

- **Отображение изображения (Image display)**

Выберите это значение для просмотра отсканированного изображения на мониторе.

- **OCR**

Выберите это значение для работы с отсканированным изображением в программе распознавания текста (OCR).

Программы распознавания текста (OCR) преобразуют текст, отсканированный как изображение, в текстовые данные, которые можно редактировать в текстовых редакторах и других программах.

- **Формат вывода (Output Size)**

Выберите выходной формат.

Параметры формата вывода варьируются в зависимости от значения параметра Место назначения (Destination).

- **Настраиваемый (Flexible)**

Позволяет произвольно настраивать рамки обрезки.

#### **В режиме эскиза**

Для отображения рамки обрезки перетащите указатель мыши на эскиз. Если рамка обрезки показана на экране, будет отсканирована часть изображения, ограниченная рамкой. Если рамка обрезки не отображается, каждая рамка сканируется как отдельное изображение.

#### **В режиме полного изображения**

Если рамка обрезки не отображается, будет отсканирована вся область

предварительного просмотра. Если рамка обрезки показана на экране, будет отсканирована часть изображения, ограниченная рамкой.

- **Размер страницы (L, A4 и т. д.)**

Выберите выходной размер бумаги. В пределах рамки обрезки будет отсканирована область, соответствующая выбранному размеру бумаги. Рамку можно увеличить или уменьшить методом перетаскивания, сохраняя при этом ее пропорции.

- **Размер монитора (1024 x 768 пикселей и т. д.)**

Выберите формат вывода в пикселях.

На экране появится рамка обрезки, соответствующая выбранному размеру монитора, и будет сканироваться часть изображения, ограниченная рамкой обрезки. Рамку можно увеличить или уменьшить методом перетаскивания, сохраняя при этом ее пропорции.

- **Добавить/Удалить... (Add/Delete...)**

Открытие диалогового окна Добавление/Удаление формата вывода (Add/Delete the Output Size), позволяющего задавать специальные форматы вывода. Этот вариант можно выбрать, если для параметра Место назначения (Destination) задано значение Печать (Print) или Отображение изображения (Image display).

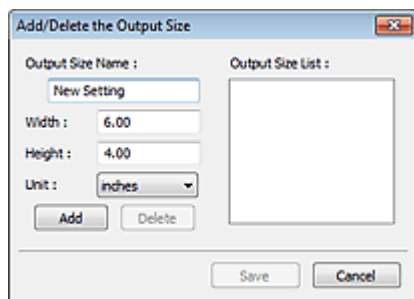

В диалоговом окне Добавление/Удаление формата вывода (Add/Delete the Output Size) можно задать несколько форматов вывода и сохранить их за один прием. Сохраненные пункты появятся в списке Формат вывода (Output Size) вместе со стандартными пунктами и будут доступны для выбора.

#### Добавить

Для добавления формата введите значения параметров Название формата вывода (Output Size Name), Ширина (Width) и Высота (Height), затем нажмите кнопку Добавить (Add). Для параметра Единица (Unit) можно выбрать значения мм или дюймов (inches), если для параметра Место назначения (Destination) установлено значение Печать (Print), или только значение пикселей (pixels), если для параметра Место назначения (Destination) установлено значение Отображение изображения (Image display). Название добавленного формата отображается в списке Список форматов вывода (Output Size List). Нажмите кнопку Сохранить (Save), чтобы сохранить форматы, перечисленные в списке Список форматов вывода (Output Size List).

#### Удалить

Для удаления пункта выберите его в списке Список форматов вывода (Output Size List) и нажмите кнопку Удалить (Delete). Нажмите кнопку Сохранить (Save), чтобы сохранить форматы, перечисленные в списке Список форматов вывода (Output Size List).

### Внимание!

- Удаление стандартных форматов, таких как A4 и 1024 x 768 пикселей (1024 x 768 pixels), невозможно.

### Примечание.

- Можно сохранить до 10 элементов.
- При вводе значения за пределами допустимого диапазона отображается сообщение об ошибке. Введите значение в пределах заданного диапазона.

### Примечание.

- Для получения подробных сведений об отображении обрезанного кадра в просмотренных изображениях см. Обрезанный кадр в просмотренных изображениях (Cropping Frame on Previewed Images) в разделе « Вкладка Просмотр (Preview) » (диалоговое окно Настройка (Preferences)).

-  **Инверсия пропорций (Invert aspect ratio)**

Эта кнопка доступна, когда для параметра Формат вывода (Output Size) выбрано любое значение, кроме Настраиваемый (Flexible).  
Нажмите эту кнопку для поворота рамки обрезки. Нажмите еще раз для возврата к исходной ориентации.

- Настройка рамок обрезки (Adjust cropping frames)**

Имеется возможность настроить область сканирования в пределах области просмотра. Если область не задана, документ сканируется в соответствии с его размером (Автоматическая обрезка). Если область выбрана, то будет отсканирована только часть изображения в пределах рамки обрезки.

➔ [Настройка рамок обрезки](#)

- Коррекция изображения (Image corrections)**

Позволяет применять исправления к изображениям.

### **Внимание!**

- Доступные функции отличаются в зависимости от типа документа, выбранного в пункте Выбор источника (Select Source).
- Доступны функции Автоматическое исправление документов (Auto Document Fix), Коррекция выцветания (Fading correction) и Коррекция подсветки (Backlight correction), когда выбрано значение Рекомендуемые (Recommended) на вкладке Параметры цвета (Color Settings) диалогового окна Настройка (Preferences).

- Автоматическое исправление документов (Auto Document Fix)**

Повышение четкости текста документа или журнала для обеспечения большего удобства при чтении.

### **Внимание!**

- Если этот флажок установлен в ScanGear (драйвере сканера), запущенном из MP Navigator EX, файлы можно сохранять только в формате JPEG/Exif или PDF.
- Если этот флажок установлен, сканирование может выполняться дольше, чем обычно.
- Цветовой тон может измениться по сравнению с исходным изображением вследствие коррекции. В этом случае снимите флажок и выполните сканирование.
- Если область сканирования слишком мала, функция Автоматическое исправление документов (Auto Document Fix) может работать неэффективно.

- Коррекция выцветания (Fading correction)**

Коррекция и сканирование изображений, выцветших от времени или имеющих доминирующий оттенок.

- Коррекция подсветки (Backlight correction)**

Коррекция фотографий, снятых против света.

- Корр. тени от перепл. (Gutter shadow correction)**

Коррекция тени, которая появляется между страницами при сканировании раскрытых буклетов.

### **Внимание!**

- Во избежание неполадок при использовании этой функции см. раздел « [Корр. тени от перепл. \(Gutter Shadow Correction\)](#) ».

- Цветной образец... (Color Pattern...)**

Позволяет настраивать общий цвет изображения. Можно исправить цвета, имеющие доминирующий оттенок и другие цветовые дефекты, и восстановить естественные цвета, видя при этом изменения цвета в окне предварительного просмотра.

➔ [Настройка цветов с помощью цветного образца](#)

### **Внимание!**

- Это значение параметра недоступно, когда применяется функция Сопоставление



цветов (Color Matching) на вкладке Параметры цвета (Color Settings) диалогового окна Настройка (Preferences).

- **Выполнение сканирования (Perform Scan)**

- **Сканировать (Scan)**

Начинается сканирование.



### Примечание.

- После начала сканирования будет отображаться ход выполнения операции. Нажмите кнопку Отмена (Cancel), чтобы прервать сканирование.

- **Настройка... (Preferences...)**

Открывается диалоговое окно Настройка (Preferences), позволяющее задавать параметры сканирования/предварительного просмотра.

➔ [Диалоговое окно Настройка \(Preferences\)](#)

- **Закреть (Close)**

Закрытие программы ScanGear.

## Панель инструментов

- **Панель инструментов**



Предварительные изображения можно настраивать или поворачивать. Кнопки, отображаемые на панели инструментов, зависят от режима отображения.

### В режиме эскиза



### В режиме полного изображения



-  (Эскиз) /  (Полное изображение)

Переключение в область предварительного просмотра.

➔ [Область предварительного просмотра](#)

-  (Поворот влево)

Изображение в области предварительного просмотра поворачивается на 90 градусов против часовой стрелки.

- Результат будет отражен в отсканированном изображении.

- Изображение возвращается в исходное состояние при повторном предварительном просмотре.

-  (Поворот вправо)







Изображение в области предварительного просмотра поворачивается на 90 градусов по часовой стрелке.

- Результат будет отражен в отсканированном изображении.

- Изображение возвращается в исходное состояние при повторном предварительном просмотре.

-  (Автоматическая обрезка)

Отображение и автоматическая настройка рамки обрезки в соответствии с размером документа, отображаемого в области предварительного просмотра. Область сканирования уменьшается при каждом нажатии этой кнопки, если в пределах рамки обрезки есть область обрезки.

- 
**(Выбрать все кадры)**  
 Эта кнопка доступна при отображении двух или более кадров. В режиме эскизов устанавливается флажок изображения.
- 
**(Отмена выбора всех кадров)**  
 Эта кнопка доступна при отображении двух или более кадров. В режиме эскизов снимается флажок изображения.
- 
**(Выбор всех кадров)**  
 Эта кнопка доступна при отображении двух или более кадров. Выбор изображения в режиме просмотра эскизов; вокруг изображения появится синий контур.
- 
**(Выбор всех рамок обрезки)**  
 Эта кнопка доступна при наличии двух или более рамок обрезки. Все рамки обрезки отображаются жирными пунктирными линиями. Эти настройки применяются ко всем рамкам обрезки.
- 
**(Убрать рамку обрезки)**  
 Удаление выбранной рамки обрезки.
- 
**(Информация)**  
 Отображение версии программы ScanGear и текущих параметров сканирования (вид документа и т. д.).
- 
**(Открыть Руководство)**  
 Отображается данная страница.

## Область предварительного просмотра

- Область предварительного просмотра**



Здесь отображается пробное изображение после нажатия кнопки Просмотр (Preview). Результаты настройки (коррекция изображения, настройка цветов и т. д.), сделанных в разделе «[Кнопки настроек и управления](#)», можно проверить.

Когда  (эскиз) отображается на панели инструментов.

Отображаются эскизы изображений, обрезанных до размера документа. Сканируются только изображения с установленными флажками.



### **Примечание.**

- Во время предварительного просмотра нескольких изображений различные контуры означают различное состояние выбора.
  - Активный кадр (жирный синий контур): отображаемые настройки будут применены.
  - Выбранный кадр (тонкий синий контур): настройки будут применены одновременно к активному кадру и к выбранным кадрам. Несколько изображений можно выбрать, щелкнув их кнопкой мыши при нажатой клавише Ctrl.
  - Невыбранный кадр (без контура): параметры не будут применены.
- Дважды щелкните кадр, чтобы увеличить изображение. Щелкните   (переход между кадрами) внизу экрана для отображения предыдущего или следующего кадра. Дважды щелкните кадр еще раз, чтобы вернуть отображение без увеличения.

### **Когда значок (полное изображение) отображается на панели инструментов**

Элементы на планшете сканируются и отображаются как единое изображение. Все фрагменты изображения в рамках обрезки будут отсканированы.



### **Примечание.**

- На отображаемом изображении можно задать область сканирования (рамку обрезки). В режиме эскизов можно создать только одну рамку обрезки для каждого изображения. В режиме полного изображения можно создать несколько рамок обрезки.  
➔ [Настройка рамок обрезки](#)

### **Связанные разделы**

- ▶ [Сканирование в основном режиме](#)

[Наверх](#) 

## Расширенное руководство

Расширенное руководство > Сканирование > Сканирование из других приложений > Окна программы ScanGear (драйвера сканера) > Вкладка Расш. режим (Advanced Mode)

S803



## Вкладка Расш. режим (Advanced Mode)

Этот режим позволяет настроить дополнительные параметры сканирования, например, режим цветности, разрешение вывода, яркость изображения и цветовой тон.

В этом разделе описаны параметры и функции, доступные на вкладке Расш. режим (Advanced Mode).

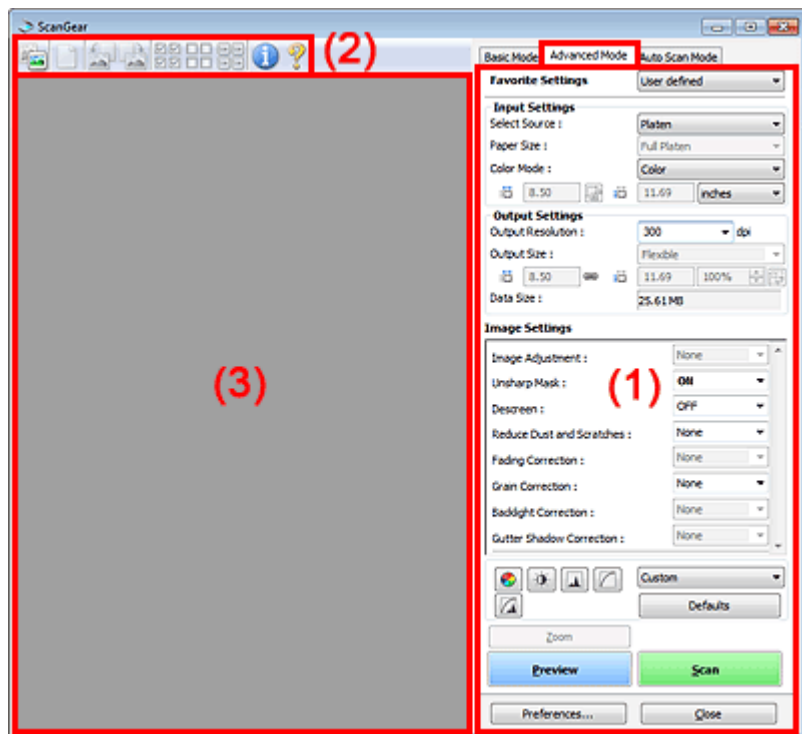

- (1) Кнопки настроек и управления
- (2) Панель инструментов
- (3) Область предварительного просмотра

### Примечание.

- Отображаемые пункты зависят от вида документа и способа открытия окна.

### Кнопки настроек и управления

#### • Любимые настройки (Favorite Settings)

Можно присвоить имя и сохранить группу параметров (настройки ввода (Input Settings), настройки вывода (Output Settings), параметры изображения (Image Settings) и кнопки настройки цветности (Color Adjustment Buttons)) на вкладке Расш. режим (Advanced Mode), а затем загружать ее при необходимости. Удобно сохранить группу параметров, если они будут часто использоваться. Эту функцию можно также использовать для загрузки параметров по умолчанию.

Выберите Добавить/Удалить... (Add/Delete...) в раскрывающемся меню – откроется диалоговое окно Добавление/Удаление любимых настроек (Add/Delete Favorite Settings).

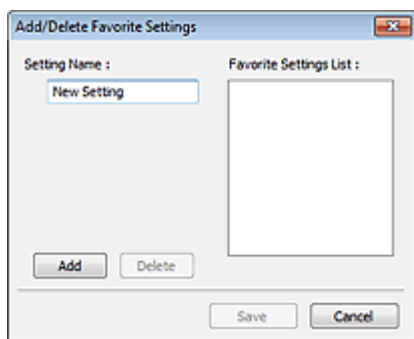

Введите Имя параметра (Setting Name) и нажмите кнопку Добавить (Add). Имя отображается в списке Список любимых настроек (Favorite Settings List).

При нажатии кнопки Сохранить (Save) в списке Любимые настройки (Favorite Settings) вместе с заданными изготовителем настройками появится указанное имя, которое можно выбрать.

Для удаления пункта выберите его в списке Список любимых настроек (Favorite Settings List) и нажмите кнопку Удалить (Delete). Нажмите кнопку Сохранить (Save) для сохранения параметров, отображаемых в списке Список любимых настроек (Favorite Settings List).



### Примечание.

- Пункт Добавить/Удалить... (Add/Delete...) в списке Любимые настройки (Favorite Settings) можно установить после появления предварительного изображения.
- Можно сохранить до 10 элементов.

#### ● Настройка ввода (Input Settings)

Задайте настройки ввода, такие как вид и размер документа.

➔ [Настройка ввода \(Input Settings\)](#)

#### ● Настройки вывода (Output Settings)

Задайте настройки вывода, такие как выходное разрешение и размер.

➔ [Настройки вывода \(Output Settings\)](#)

#### ● Параметры изображения (Image Settings)

Включение/отключение различных функций исправления изображения.

➔ [Параметры изображения \(Image Settings\)](#)

#### ● Кнопки настройки цветов

Эти кнопки можно использовать для точной настройки яркости и цветовых тонов изображения. Имеется возможность настроить общую яркость или контрастность изображения, отрегулировать значения света и тени (гистограмма) или цветовой баланс (кривая тона).



➔ [Кнопки настройки цветов](#)

#### ● Масштаб (Zoom)

Увеличение всего или части изображения внутри рамки обрезки. Когда изображение увеличено, кнопка Масштаб (Zoom) заменяется кнопкой Отменить (Undo). Нажмите кнопку Отменить (Undo), чтобы вернуть на экран изображение без увеличения.

### В режиме эскиза

При отображении нескольких изображений в режиме эскизов щелкните эту кнопку для

увеличения выбранной рамки. Щелкните   (переход между кадрами) внизу экрана для отображения предыдущего или следующего кадра.



### Примечание.

- Другой способ увеличить изображение — дважды щелкнуть рамку. Дважды щелкните кадр еще раз, чтобы вернуть отображение без увеличения.

### В режиме полного изображения

Повторное сканирование части изображения в рамке образки с повышенным увеличением.



### Примечание.

- Кнопка Масштаб (Zoom) используется для повторного сканирования и вывода изображения с высоким разрешением в окне предварительного просмотра.



- Кнопка (Увеличение/уменьшение) на панели инструментов быстро увеличивает изображение в окне предварительного просмотра. Тем не менее, разрешение отображаемого изображения будет низким.

## ● Просмотр (Preview)

Выполнение пробного сканирования.

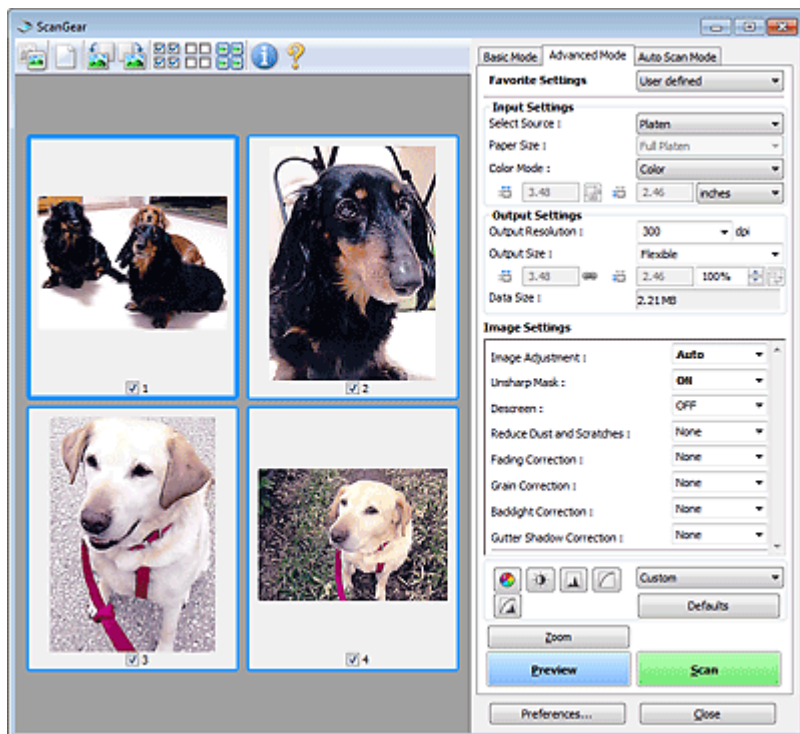

## ● Сканировать (Scan)

Начинается сканирование.

### Примечание.

- После начала сканирования будет отображаться ход выполнения операции. Нажмите кнопку Отмена (Cancel), чтобы прервать сканирование.
- По завершении сканирования может открыться диалоговое окно, предлагающее выбрать следующее действие. Следуйте отображаемым на экране указаниям. Более подробные сведения см. в пункте Состояние окна 'ScanGear' после сканирования (Status of ScanGear dialog after scanning) в разделе « Вкладка Сканировать (Scan) » (диалоговое окно Настройка (Preferences)).
- Если общий размер сканируемых изображений превышает заданный размер, обработка изображений может занять продолжительное время. В этом случае появляется предупреждение. Рекомендуется уменьшить общий размер. Продолжите сканирование в режиме полного изображения.

## ● Настройка... (Preferences...)

Открывается диалоговое окно Настройка (Preferences), позволяющее задавать параметры сканирования/предварительного просмотра.

➔ Диалоговое окно Настройка (Preferences)

## ● Закрывать (Close)

Закрытие программы ScanGear (драйвера сканера).

## Панель инструментов

### ● Панель инструментов

Предварительные изображения можно настраивать или поворачивать. Кнопки,



отображаемые на панели инструментов, зависят от режима отображения.

### В режиме эскиза



### В режиме полного изображения



-  (Эскиз) /  (Полное изображение)

Переключение в область предварительного просмотра.

➔ Область предварительного просмотра

-  (Очистить)

Нажмите эту кнопку для удаления предварительного изображения.

Она также сбрасывает настройку панели инструментов и цветов.

-  (Обрезка)

Позволяет с помощью мыши задать область сканирования.

-  (Перемещение изображения)

Если увеличенное изображение слишком велико и не помещается в области просмотра,

нажмите эту кнопку и перетащите изображение, чтобы увидеть нужную его часть. Можно

также перемещать изображение с помощью полос прокрутки.

-  (Увеличение/уменьшение)

Нажмите эту кнопку, затем щелкните мышью на изображении для его увеличения.

Щелкните изображение правой кнопкой мыши для его уменьшения.

-  (Поворот влево)

Изображение в области предварительного просмотра поворачивается на 90 градусов против часовой стрелки.

- Результат будет отражен в отсканированном изображении.

- Изображение возвращается в исходное состояние при повторном предварительном просмотре.

-  (Поворот вправо)

Изображение в области предварительного просмотра поворачивается на 90 градусов по часовой стрелке.

- Результат будет отражен в отсканированном изображении.

- Изображение возвращается в исходное состояние при повторном предварительном просмотре.

-  (Автоматическая обрезка)

Отображение и автоматическая настройка рамки обрезки в соответствии с размером

документа, отображаемого в области предварительного просмотра. Область

сканирования уменьшается при каждом нажатии этой кнопки, если в пределах рамки обрезки есть область обрезки.

-  (Выбрать все кадры)

Эта кнопка доступна при отображении двух или более кадров.

В режиме эскизов устанавливается флажок изображения.





- **(Отмена выбора всех кадров)**

Эта кнопка доступна при отображении двух или более кадров. В режиме эскизов снимается флажок изображения.



- **(Выбор всех кадров)**

Эта кнопка доступна при отображении двух или более кадров. Выбор изображения в режиме просмотра эскизов; вокруг изображения появится синий контур.



- **(Выбор всех рамок обрезки)**

Эта кнопка доступна при наличии двух или более рамок обрезки. Все рамки обрезки отображаются жирными пунктирными линиями. Эти настройки применяются ко всем рамкам обрезки.



- **(Убрать рамку обрезки)**

Удаление выбранной рамки обрезки.



- **(Информация)**

Отображение версии программы ScanGear и текущих параметров сканирования (вид документа и т. д.).



- **(Открыть Руководство)**

Отображается данная страница.

## Область предварительного просмотра

- **Область предварительного просмотра**

Здесь отображается пробное изображение после нажатия кнопки Просмотр (Preview). Результаты настройки (коррекция изображения, настройка цветов и т. д.), сделанных в разделе «[Кнопки настроек и управления](#)», можно проверить.



### Когда (эскиз) отображается на панели инструментов.

Отображаются эскизы изображений, обрезанных до размера документа. Сканируются только изображения с установленными флажками.



### Примечание.

- Во время предварительного просмотра нескольких изображений различные контуры означают различное состояние выбора.



- Активный кадр (жирный синий контур): отображаемые настройки будут применены.
- Выбранный кадр (тонкий синий контур): настройки будут применены одновременно к активному кадру и к выбранным кадрам. Несколько изображений можно выбрать, щелкнув их кнопкой мыши при нажатой клавише Ctrl.
- Невыбранный кадр (без контура): параметры не будут применены.



### Когда значок (полное изображение) отображается на панели инструментов

Элементы на планшете сканируются и отображаются как единое изображение. Все фрагменты изображения в рамках обрезки будут отсканированы.



### Примечание.

- На отображаемом изображении можно задать область сканирования (рамку обрезки). В режиме эскизов можно создать только одну рамку обрезки для каждого изображения. В режиме полного изображения можно создать несколько рамок обрезки.  
➔ [Настройка рамок обрезки](#)

### Связанные разделы

- ▶ [Сканирование в расширенном режиме](#)

[Наверх](#) 

## Расширенное руководство

Расширенное руководство > Сканирование > Сканирование из других приложений > Окна программы ScanGear (драйвера сканера) > Настройка ввода (Input Settings)

S804



## Настройка ввода (Input Settings)

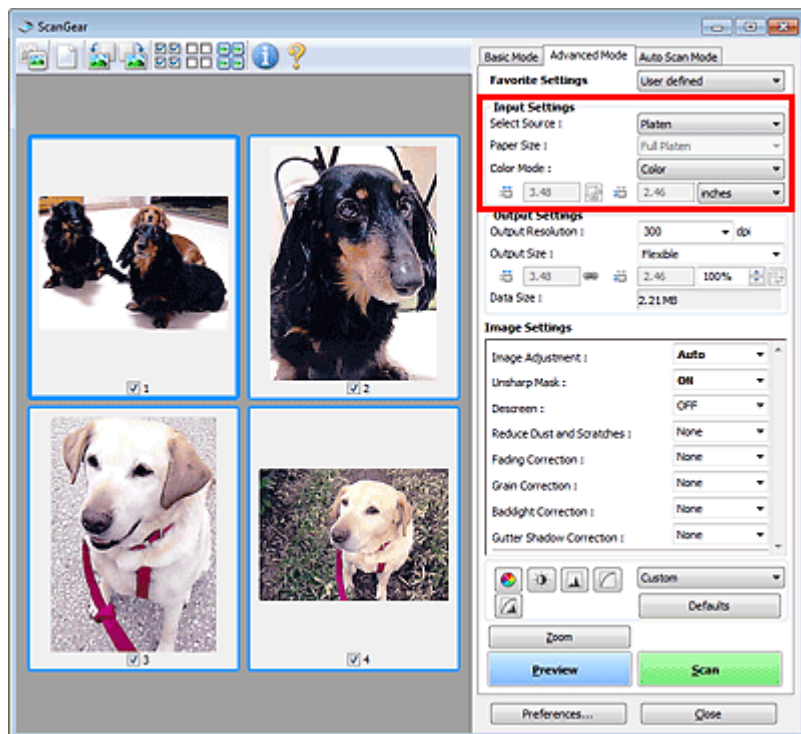

Группа параметров Настройка ввода (Input Settings) позволяет настроить следующие элементы.

- **Выбор источника (Select Source)**

Отображается вид документа, подлежащего сканированию.

- **Размер бумаги (Paper Size)**



Выберите размер сканируемого документа. Этот параметр доступен только в режиме просмотра всего изображения.

Область предварительного просмотра меняется в соответствии с выбранным размером бумаги.

### Внимание!

- В некоторых приложениях для сканируемого изображения предусмотрено ограничение объема данных. Программа ScanGear (драйвер сканера) способна сканировать следующие данные:
  - 21 000 x 30 000 пикселей и менее
- Если изменить значение параметра Разм. бумаги (Paper Size) после предварительного сканирования, то предварительное изображение будет удалено.

### Примечание.

- Если вы не уверены, какое значение следует выбрать для параметра Разм. бумаги (Paper Size), задайте для параметра Разм. бумаги (Paper Size) значение Весь планшет (Full Platen), измерьте размер документа и введите значения в поля  (Ширина) и  (Высота).

- **Режим цветн. (Color Mode)**

Выберите способ сканирования документа.

- **Цветное (Color)**

Выберите этот режим для сканирования цветных документов или создания цветных изображений. В этом режиме изображение отображается с 256 уровнями (8 бит) красного (R), зеленого (G) и синего (B) цветов.

- **Оттенки серого (Grayscale)**

Выберите этот режим для сканирования черно-белых фотографий или для создания монохромных изображений. В этом режиме изображение отображается с 256 уровнями (8 бит) черного и белого.

- **Черно-белое (Black and White)**



Выберите это значение для сканирования фотографий и документов в черно-белом режиме. В этом режиме изображение отображается как черно-белое. Все тона изображения разделяются на черный и белый цвета, исходя из определенного уровня (пороговый

уровень). Этот пороговый уровень можно задать с помощью кнопки  (Порог).

- **Размер ввода**

В режиме просмотра эскизов размер обрезанного документа отображается после предварительного просмотра.

В режиме полного изображения значение параметра Разм. бумаги (Paper Size) отображается до предварительного просмотра, а размер рамки обрезки (области сканирования) отображается после предварительного просмотра.

Размер рамки обрезки можно настроить посредством ввода значений в поле  (ширина) и  (высота).

Для сохранения пропорций при указании размера рамки обрезки нажмите кнопку 

(Изменить пропорции) и измените значение на  (Сохранить пропорции).

## **Внимание!**

- Настройки размера ввода доступны, только когда параметр Формат вывода (Output Size) в группе Настройки вывода (Output Settings) имеет значение Настраиваемый (Flexible). Если выбран размер, отличный от варианта Настраиваемый (Flexible), рамка обрезки будет отображаться в соответствии с заданными значениями параметров Формат вывода (Output Size) и Разрешение вывода (Output Resolution) и ее пропорции будут сохраняться.

## **Примечание.**

- Значения, которые можно ввести, будут находиться в пределах выбранного размера документа. Минимальный размер: 96 на 96 пикселей, когда для параметра Разрешение вывода (Output Resolution) задано значение "600 dpi" с масштабом 100 %.
- При выполнении автоматической обрезки в режиме полного изображения пропорции не сохраняются, поскольку размер в данном случае является приоритетным.
- Подробные сведения о рамках обрезки см. в разделе « [Настройка рамок обрезки](#) ».

## Расширенное руководство

Расширенное руководство > Сканирование > Сканирование из других приложений > Окна программы ScanGear (драйвера сканера) > Настройки вывода (Output Settings)

S805



## Настройки вывода (Output Settings)

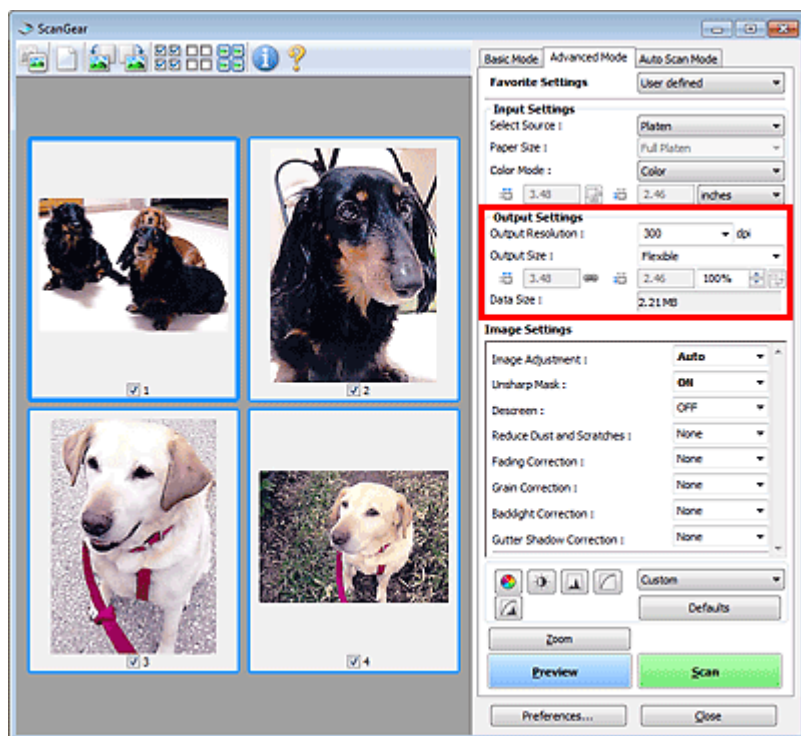

Группа параметров Настройки вывода (Output Settings) позволяет настроить следующие элементы.

- **Разрешение вывода (Output Resolution)**

Выберите разрешающую способность сканирования.

Чем выше значение разрешения, тем более детализированным будет изображение.

Выберите разрешение из числа вариантов, открывающихся при нажатии кнопки, или введите значение в диапазоне 25—19200 dpi (с шагом 1 dpi).

➔ Разрешение

- **Формат вывода (Output Size)**

Выберите выходной формат.

Выберите значение Настраиваемый (Flexible), чтобы установить особые размеры или выбрать размер для печати или отображения. Выберите вариант Добавить/Удалить... (Add/Delete...), чтобы задать другой размер и сохранить его как новый вариант формата вывода.

- **Настраиваемый (Flexible)**

Вы можете задать разрешение и масштаб вывода, а также настроить рамку обрезки.



### В режиме эскиза

Для отображения рамки обрезки перетащите указатель мыши на эскиз. Если рамка обрезки показана на экране, будет отсканирована часть изображения, ограниченная рамкой. Если рамка обрезки не отображается, каждая рамка сканируется как отдельное изображение.



### В режиме полного изображения

Если рамка обрезки не отображается, будет отсканирована вся область предварительного просмотра. Если рамка обрезки показана на экране, будет отсканирована часть изображения, ограниченная рамкой.

### Примечание.

- Для увеличения/уменьшения отсканированного изображения введите значения в поля  (Ширина) и  (Высота) в группе Настройки вывода (Output Settings) или укажите значение (с шагом 1%) в поле %. Максимальное значение для параметра % зависит от настройки параметра Разрешение вывода (Output Resolution). Значение параметра % может задаваться вплоть до 19200 dpi (максимально возможное разрешение вывода).

#### ● Размер страницы (L и т. д.) и размер монитора (1024 x 768 пикселей и т. д.)

Задание значений  (ширина),  (высота) и масштаба невозможно. Изображение для предварительного просмотра будет обрезано в соответствии с выбранным форматом вывода и разрешением. В пределах рамки обрезки будет отсканирована область, соответствующая выбранному размеру бумаги или монитора. Рамку можно увеличить или уменьшить и переместить методом перетаскивания, сохраняя при этом ее пропорции.

#### ● Добавить/Удалить... (Add/Delete...)

Открытие диалогового окна Добавление/Удаление формата вывода (Add/Delete the Output Size), позволяющего задавать специальные форматы вывода.

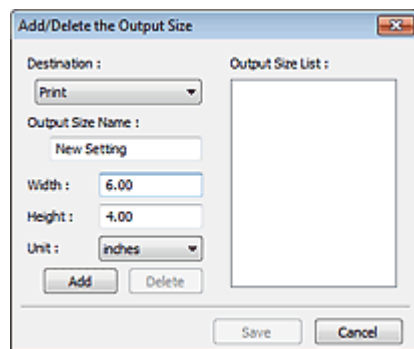

В диалоговом окне Добавление/Удаление формата вывода (Add/Delete the Output Size) можно задать несколько форматов вывода и сохранить их за один прием. Сохраненные пункты появятся в списке Формат вывода (Output Size) вместе со стандартными пунктами и будут доступны для выбора.

#### Добавить

Чтобы добавить размер, выберите значение Печать (Print) или Отображение изображения (Image display) для параметра Место назначения (Destination), затем введите значения параметров Название формата вывода (Output Size Name), Ширина (Width) и Высота (Height), затем нажмите кнопку Добавить (Add). Для параметра Единица (Unit) можно выбрать значения mm или дюймов (inches), если для параметра Место назначения (Destination) установлено значение Печать (Print), или только значение пикселей (pixels), если для параметра Место назначения (Destination) установлено значение Отображение изображения (Image display). Название добавленного формата отображается в списке Список форматов вывода (Output Size List).

Нажмите кнопку Сохранить (Save), чтобы сохранить форматы, перечисленные в списке Список форматов вывода (Output Size List).

#### Удалить

Для удаления пункта выберите его в списке Список форматов вывода (Output Size List) и нажмите кнопку Удалить (Delete). Нажмите кнопку Сохранить (Save), чтобы сохранить форматы, перечисленные в списке Список форматов вывода (Output Size List).



### Внимание!

- Удаление стандартных форматов, таких как A4 и 1024 x 768 пикселей (1024 x 768 pixels), невозможно.

### Примечание.

- Для каждого места назначения можно сохранить до 10 значений.
- При вводе значения за пределами допустимого диапазона отображается сообщение об ошибке. Введите значение в пределах диапазона, указанного в сообщении.

---

 **Примечание.**

---

- Подробные сведения о рамках обрезки см. в разделе « [Настройка рамок обрезки](#) ».
  - Для получения подробных сведений об отображении обрезанного кадра в просмотренных изображениях см. Обрезанный кадр в просмотренных изображениях (Cropping Frame on Previewed Images) в разделе « [Вкладка Просмотр \(Preview\)](#) » (диалоговое окно Настройка (Preferences)).
- 

**• (Переключение пропорций)**

Эта кнопка доступна, когда для параметра Формат вывода (Output Size) выбрано любое значение, кроме Настраиваемый (Flexible).

Нажмите эту кнопку для поворота рамки обрезки. Нажмите еще раз для возврата к исходной ориентации.

**• Размер данных (Data Size)**

Отображается размер файла изображения для предварительного просмотра после сохранения в формате BMP.

---

 **Примечание.**

---

- Когда размер файла превышает определенный размер, это значение показывается красным цветом. В этом случае при нажатии кнопки Сканировать (Scan) появляется предупреждение. Рекомендуется выполнить соответствующие настройки для уменьшения значения параметра Размер данных (Data Size). Продолжите сканирование в режиме полного изображения.
- 

[Наверх](#)↑

## Расширенное руководство

Расширенное руководство > Сканирование > Сканирование из других приложений > Окна программы ScanGear (драйвера сканера) > Параметры изображения (Image Settings)

S806



## Параметры изображения (Image Settings)

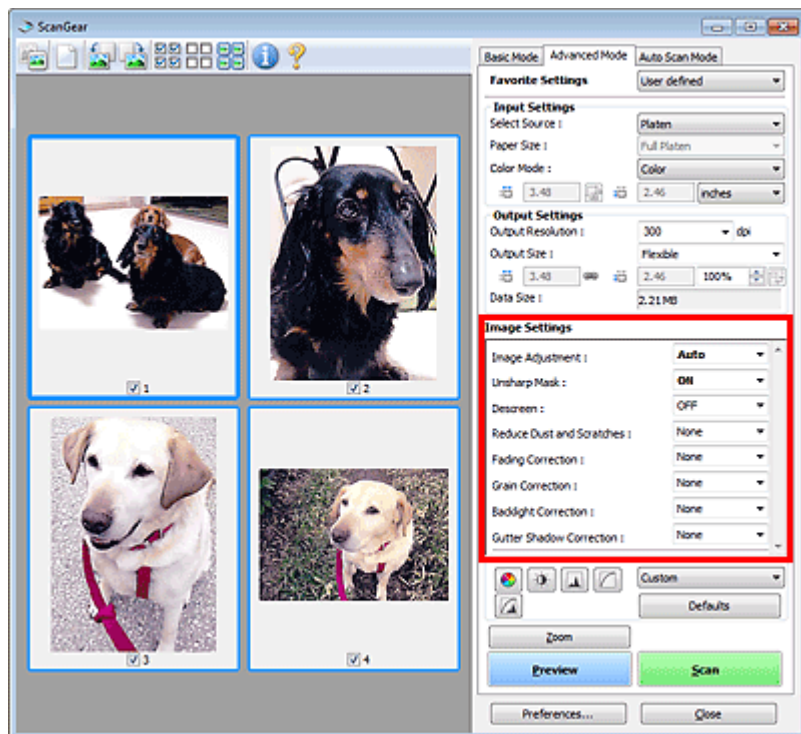

### Внимание!

- Не применяйте эти функции к изображениям, не имеющим муара (интерференционных искажений), следов пыли и царапин или выцветших цветов. Это может привести к искажению цветового тона.
- Результаты коррекции изображения могут не отображаться на предварительном изображении.

### Примечание.

- Доступные для выбора цвета зависят от настройки цветного режима.
- При использовании настроек Параметры изображения (Image Settings) время сканирования может увеличиться.

Группа параметров Параметры изображения (Image Settings) позволяет настроить следующие элементы.

#### ● Настройка изображения (Image Adjustment)

Когда функция настройки изображения включена, яркость указанной области изображения настраивается оптимальным образом. Изображения можно настроить в соответствии с автоматически обнаруженным или заданным видом документа. Результат настройки будет отражен на всем изображении.

##### ● Нет (None)

Настройка изображения применяться не будет.

##### ● Автоматически (Auto)

Применение настройки изображения путем автоматического определения вида документа. Как правило, следует выбирать это значение.



- **Параметр Фото (Photo)**  
Выполнение настройки изображения для фотографии.
- **Журнал (Magazine)**  
Выполнение настройки изображения для журналов.
- **Газета (Newspaper)**  
Выполнение настройки изображения для газет.
- **Документ (Document)**  
Выполнение настройки изображения для текстовых документов.

### **Внимание!**

- Функцию Настройка изображения (Image Adjustment) можно включить после предварительного просмотра.
- Этот параметр можно установить, когда выбрано значение Рекомендуемые (Recommended) на вкладке Параметры цвета (Color Settings) диалогового окна Параметры (Preferences).

### **Примечание.**

- Если изображение не скорректировано соответствующим образом с помощью функции автоматического определения типа Автоматически (Auto), укажите вид документа.
- Цветовой тон может измениться по сравнению с исходным изображением из-за использования функции настройки изображения. В этом случае установите для функции Настройка изображения (Image Adjustment) значение Нет (None).

### ● **Скрыть нечеткость (Unsharp Mask)**

Если для этой функции задано значение ВКЛ. (ON), усиливаются контуры объектов, чтобы повысить резкость изображения.

### ● **Убрать растр (Descreen)**

При печати фотографий и рисунков изображение формируется из мелких точек. Муар проявляется в виде неравномерных градаций или полос, появляющихся при сканировании фотографий или рисунков, напечатанных мелкими точками. Функция Убрать растр (Descreen) предназначена для устранения эффекта муара.

### **Примечание.**

- Даже если для функции Убрать растр (Descreen) задано значение ВКЛ. (ON), эффект муара может устраняться не полностью, если для функции Скрыть нечеткость (Unsharp Mask) также задано значение ВКЛ. (ON). В этом случае задайте для функции Скрыть нечеткость (Unsharp Mask) значение ВЫКЛ. (OFF).
- Выбор значения Журнал(Цветной) (Magazine(Color)) для параметра Выбор источника (Select Source) на вкладке Основной режим (Basic Mode) равнозначен выбору для параметра Убрать растр (Descreen) значения ВКЛ. (ON) на вкладке Расш. режим (Advanced Mode).

### ● **Убрать пыль и царапины (Reduce Dust and Scratches)**

На отсканированных фотографиях могут быть заметны белые точки, вызванные наличием пыли или царапин. Используйте эту функцию для устранения подобного рода шума.

#### ● **Нет (None)**

Следы пыли и царапины не убираются.

#### ● **Низкая (Low)**

Выберите этот вариант, чтобы убрать следы небольших частичек пыли и небольшие царапины. Крупные следы могут сохраниться.

#### ● **Средняя (Medium)**

Как правило, следует выбирать это значение.

#### ● **Высокая (High)**

Выберите этот вариант, чтобы убрать следы небольших и крупных частичек пыли, а также небольшие и крупные царапины. При этом следы устранения могут остаться заметными, а в



результате обработки могут быть удалены мелкие фрагменты изображения.

### **Внимание!**

- Для некоторых видов фотографий эта функция может не дать нужного эффекта.

### **Примечание.**

- При сканировании печатных материалов рекомендуется выбрать значение Нет (None).

#### ● **Коррекция выцветания (Fading Correction)**

Используйте эту функцию для исправления фотографий, выцветших со временем или имеющих доминирующий оттенок. «Доминирующий оттенок» может появиться по причине погодных условий или из-за преобладания насыщенных цветов.

- **Нет (None)**  
Коррекция выцветания не применяется.
- **Низкая (Low)**  
Выберите этот вариант для исправления незначительного выцветания или преобладающего цветового оттенка.
- **Средняя (Medium)**  
Как правило, следует выбирать это значение.
- **Высокая (High)**  
Выберите этот вариант для исправления значительного выцветания или преобладающего цветового оттенка. Это значение может изменить тон изображения.

### **Внимание!**

- Функцию Коррекция выцветания (Fading Correction) можно включить после предварительного сканирования.
- Этот параметр можно установить, когда выбрано значение Рекомендуемые (Recommended) на вкладке Параметры цвета (Color Settings) диалогового окна Параметры (Preferences).
- Если область сканирования слишком мала, функция Коррекция выцветания (Fading Correction) может работать неэффективно.

#### ● **Коррекция зернистости (Grain Correction)**

Используйте эту функцию для уменьшения зернистости (шероховатости) фотографий, снятых на высокочувствительную пленку.

- **Нет (None)**  
Зернистость не уменьшается.
- **Низкая (Low)**  
Выберите этот вариант при небольшой зернистости фотографии.
- **Средняя (Medium)**  
Как правило, следует выбирать это значение.
- **Высокая (High)**  
Выберите этот вариант при очень большой зернистости фотографии. Это значение может изменить резкость и четкость изображения.

### **Внимание!**

- Если область сканирования слишком мала, функция Коррекция зернистости (Grain Correction) может работать неэффективно.

#### ● **Коррекция подсветки (Backlight Correction)**

Используйте эту функцию для исправления фотографий, снятых в контровом свете. При изменении настройки функции Коррекция подсветки (Backlight Correction) результат отражается на предварительном изображении.

- **Нет (None)**

Коррекция подсветки не применяется.

- **Низкая (Low)**

Выберите этот вариант для коррекции фотографий с небольшой задней подсветкой. Это не влияет на контрастность изображения.

- **Средняя (Medium)**

Как правило, следует выбирать это значение.

- **Высокая (High)**

Выберите этот вариант для коррекции фотографий с сильной задней подсветкой. Это может повлиять на контрастность изображения.

### **Внимание!**

- Функцию Коррекция подсветки (Backlight Correction) можно включить после предварительного сканирования.
- Этот параметр можно установить, когда выбрано значение Рекомендуемые (Recommended) на вкладке Параметры цвета (Color Settings) диалогового окна Параметры (Preferences).
- Если область сканирования слишком мала, функция Коррекция подсветки (Backlight Correction) может работать неэффективно.

### **Примечание.**

- В случае применения функции Коррекция подсветки (Backlight Correction) могут появиться шумы. Если применить функцию Коррекция зернистости (Grain Correction) и установить значение ВЫКЛ. (OFF) для параметра Скрыть нечеткость (Unsharp Mask), шум может стать менее заметным.

- **Корр. тени от перепл. (Gutter Shadow Correction)**

Используйте эту функцию для устранения тени, которая появляется между страницами при сканировании раскрытых буклетов.

При изменении настройки функции Корр. тени от перепл. (Gutter Shadow Correction) результат отражается на предварительном изображении. Оцените предварительное изображение перед сканированием, поскольку результат применения этой функции зависит от вида документа и от того, как он был прижат.

Нечеткие или расплывчатые текстовые строки, получившиеся такими в результате изгиба страниц, не корректируются.

- **Нет (None)**

Тень от переплета не корректируется.

- **Низкая (Low)**

Выберите этот вариант, когда уровень эффекта слишком силен при средней настройке.

- **Средняя (Medium)**

Как правило, следует выбирать это значение.

- **Высокая (High)**

Выберите этот вариант, когда уровень эффекта слишком слаб при средней настройке.

### **Внимание!**

- Не помещайте на планшет предметы весом 2 кг и более. Кроме того, не нажимайте на документ с усилием, превышающим 2,0 кг. При сильном нажатии сканер может работать неправильно или может треснуть стекло.
- Выровняйте документ по краю планшета. Если этого не сделать, нельзя будет правильно откорректировать тень от переплета.



- В некоторых документах тень не удается откорректировать должным образом. Если фон документа не является белым, тень не всегда определяется правильно или может не определяться совсем.
- Во время сканирования нажмите на корешок переплета с тем же усилием, какое применялось для предварительного сканирования. Если переплет не будет распределен равномерно, тень не будет исправлена должным образом.



- Способ размещения документа зависит от модели аппарата и от сканируемого документа.

#### **Примечание.**

- Накройте документ черной тканью, если на отсканированном изображении появляются белые пятна, полосы или цветные фрагменты из-за того, что между планшетом и документом проникает посторонний свет.
- Если тень не корректируется должным образом, отрегулируйте рамку обрезки на предварительном изображении.  
[➔ Настройка рамок обрезки](#)

## Расширенное руководство

Расширенное руководство > Сканирование > Сканирование из других приложений > Окна программы ScanGear (драйвера сканера) > Кнопки настройки цветов

S807



## Кнопки настройки цветов

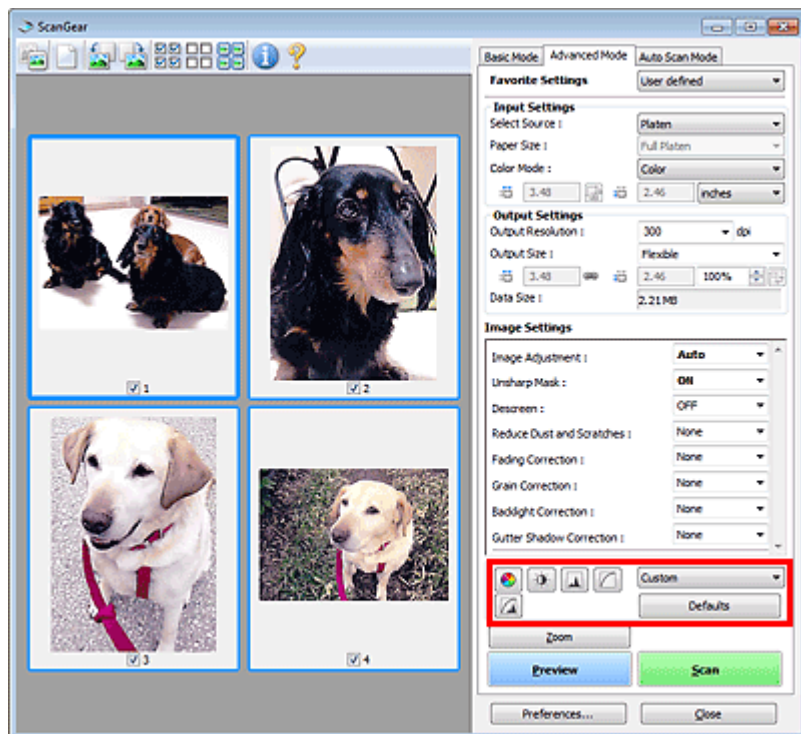

Кнопки настройки цветов позволяют производить точную настройку яркости и цветовых тонов изображения. Имеется возможность настроить общую яркость или контрастность изображения, отрегулировать значения света и тени (гистограмма) или цветовой баланс (кривая тона).

### Внимание!

- Кнопки настройки цветов недоступны, когда применяется функция Сопоставление цветов (Color Matching) на вкладке Параметры цвета (Color Settings) диалогового окна Настройка (Preferences).

### Примечание.

- Доступные для выбора цвета зависят от настройки цветного режима.
- При настройке изображения с помощью кнопок настройки цветности результаты отображаются на предварительном изображении.

С помощью кнопок настройки цветности настраиваются следующие элементы.

-  (Насыщенность/баланс цвета)

Настройка насыщенности (яркости цветов) и цветового тона изображения. Используйте эту функцию, чтобы сделать ярче цвета, выцветшие со временем или имеющие доминирующий оттенок. «Доминирующий оттенок» может появиться по причине погодных условий или из-за преобладания насыщенных цветов.

➔ Настройка насыщенности и баланса цвета

-  (Яркость/контрастность)

Настройка яркости и контрастности изображения. Если изображение слишком темное или слишком светлое, либо невысокого качества из-за недостаточной контрастности, можно

настроить уровни яркости и контрастности.

➔ [Настройка яркости и контрастности](#)



#### • (Гистограмма)

Гистограмма позволяет увидеть сравнительный объем участков изображения с различными уровнями яркости. Можно задать самый темный (тьень) и самый светлый (свет) уровень оттенков изображения, отбросить выходящие за эти пределы данные и расширить среднюю часть диапазона оттенков.

➔ [Настройка гистограммы](#)



#### • (Настройка кривой тона)

Можно произвести точную настройку яркости изображения путем выбора типа графика (кривой тона), показывающего соотношение тона на входе и выходе. Можно выполнять точную настройку яркости отдельных участков изображения.

➔ [Настройка кривой тона](#)



#### • (Окончательный просмотр)

Окончательная проверка настроек цвета. На экран выводятся окончательная синтезированная тоновая кривая и гистограмма, полученная в результате последующей обработки изображения. В этом окне нет параметров для настройки.

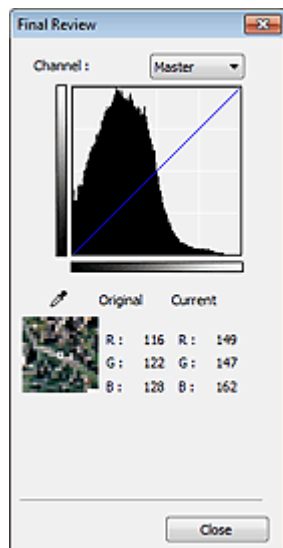

- Для цветного изображения выберите в поле Канал (Channel) Красный (Red), Зеленый (Green) или Синий (Blue) цвет для проверки, либо выберите значение Общий (Master) для общей проверки всех трех цветов вместе.
- Если поместить курсор на предварительное изображение, будут показаны увеличенное изображение и RGB-значения (только L, когда для параметра Режим цветн. (Color Mode) задано значение Оттенки серого (Grayscale)) до и после настройки данной области.



#### • (Пороговое значение)

Установите границу (порог), где разделяется черное и белое. Задавая пороговый уровень, можно сделать текст в документе более отчетливым либо устранить изображение, просвечивающее сквозь бумагу в газетах.

➔ [Настройка порогового значения](#)

#### • Специальный (Custom)

Имеется возможность задать имя и сохранить набор настроек кривой тона и порогового значения, заданных с помощью кнопок настройки цветов.

В раскрывающемся меню выберите команду Добавить/Удалить... (Add/Delete...). Если параметр Режим цветн. (Color Mode) имеет любое значение, кроме Черно-белое (Black and White), откроется диалоговое окно Добавить/удалить значения тоновой кривой (Add/Delete Tone Curve Settings). Если параметр Режим цветн. (Color Mode) имеет значение Черно-белое (Black and White), откроется диалоговое окно Добавить/удалить пороговые значения (Add/Delete Threshold Settings).

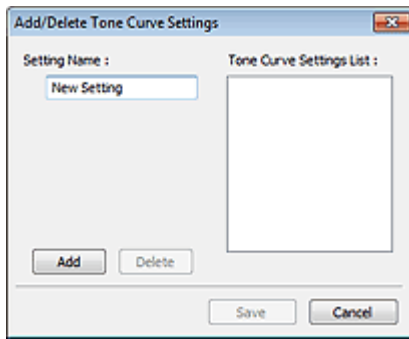

Введите Имя параметра (Setting Name) и нажмите кнопку Добавить (Add). Имя добавляется в Список знач. тоновой кривой (Tone Curve Settings List) или Список пороговых значений (Threshold Settings List).

Нажмите кнопку Сохранить (Save), чтобы сохранить заданные параметры.

Сохраненные настройки кривой тона и порогового значения можно загрузить и применить их к предварительному изображению. Для загрузки настроек выберите сохраненный элемент из раскрывающегося меню.

Для удаления элемента выберите его в списке Список знач. тоновой кривой (Tone Curve Settings List) или Список пороговых значений (Threshold Settings List) и нажмите кнопку Удалить (Delete). Щелкните Сохранить (Save) для сохранения параметров, отображаемых в списке Список знач. тоновой кривой (Tone Curve Settings List) или списке Список пороговых значений (Threshold Settings List).

### **Примечание.**

- Можно сохранить до 20 элементов.

#### ● По умолч. (Defaults)

Сброс всех настроек (насыщенность/баланс цвета, яркость/контрастность, гистограмма и кривая тона).

[Наверх](#) 

## Расширенное руководство

Расширенное руководство > Сканирование > Сканирование из других приложений > Окна программы ScanGear (драйвера сканера) > Вкладка Режим автоматического сканирования (Auto Scan Mode)

S813

ScanGear

## Вкладка Режим автоматического сканирования (Auto Scan Mode)

Этот режим позволяет легко сканировать, устанавливая документы на планшет и нажимая кнопку.

На вкладке Режим автоматического сканирования (Auto Scan Mode) документы распознаются автоматически. Не требуется задавать рамки обрезки или выполнять исправление изображения.

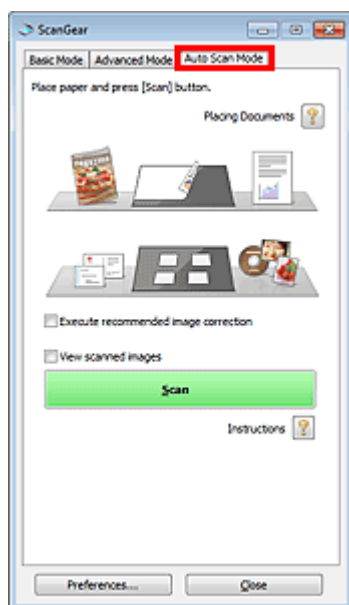

### • Поддерживаемые документы

Фотографии, открытки, визитные карточки, журналы, газеты, текстовые документы и диски BD/DVD/CD.

### ▶ **Внимание!**

- Правильное сканирование документов указанных ниже типов невозможно. В таком случае укажите вид или размер документа на вкладке Основной режим (Basic Mode) или Расш. режим (Advanced Mode) и выполните сканирование.
  - Фотографии формата A4
  - Текстовые документы формата менее 2L (127 x 178 мм) (5 x 7 дюймов), например, книги в бумажном переплете с отрезанным корешком.
  - Документы, напечатанные на тонкой белой бумаге.
  - Длинные узкие документы, например, панорамные фотографии.
- ➔ Сканирование в основном режиме
- ➔ Сканирование в расширенном режиме
- Этикетки дисков с отражающей поверхностью могут сканироваться неправильно.
- Правильно устанавливайте документы в соответствии с типом сканируемого документа. В противном случае документы могут быть отсканированы неправильно. Сведения о порядке установки документов см. в разделе «[Установка документов](#)».

### 📖 **Примечание.**

- Для уменьшения муара производите сканирование с помощью параметров следующих вкладок: «[Вкладка Основной режим \(Basic Mode\)](#)» или «[Вкладка Расш. режим \(Advanced Mode\)](#)».

- **Установка документов (Placing Documents)** 

Отображается раздел « [Установка документов](#) ».

- **Выполнить рекомендуемую коррекцию изображений (Execute recommended image correction)**

Установите этот флажок для автоматического применения коррекций в соответствии с видом документа.

### **Внимание!**

- Если этот флажок установлен в ScanGear (драйвере сканера), запущенном из MP Navigator EX, файлы можно сохранять только в формате JPEG/Exif или PDF.
- Если этот флажок установлен, сканирование может выполняться дольше, чем обычно.
- Этот параметр можно установить, когда выбрано значение Рекомендуемые (Recommended) на вкладке Параметры цвета (Color Settings) диалогового окна Параметры (Preferences).
- Цветовой тон может измениться по сравнению с исходным изображением вследствие коррекции. В этом случае снимите флажок и выполните сканирование.

- **Просмотр отсканированных изображений (View scanned images)**

Установите этот флажок для отображения эскизов отсканированных изображений в отдельном окне.

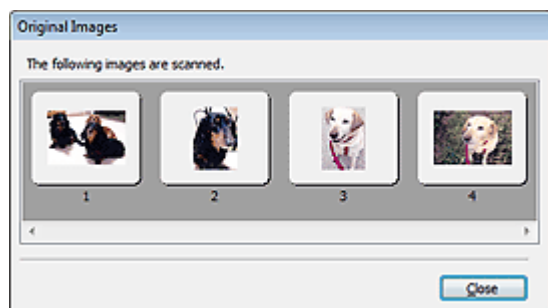

- **Сканировать (Scan)**

Начинается сканирование.

### **Примечание.**

- После начала сканирования будет отображаться ход выполнения операции. Нажмите кнопку Отмена (Cancel), чтобы прервать сканирование.
- По завершении сканирования может открыться диалоговое окно, предлагающее выбрать следующее действие. Следуйте отображаемым на экране указаниям. Более подробные сведения см. в пункте Состояние окна 'ScanGear' после сканирования (Status of ScanGear dialog after scanning) в разделе « [Вкладка Сканировать \(Scan\)](#) » (диалоговое окно Настройка (Preferences)).

- **Инструкции** 

Отображается данная страница.

- **Настройка... (Preferences...)**

Открывается диалоговое окно Настройка (Preferences), позволяющее задавать параметры сканирования/предварительного просмотра.

➔ [Диалоговое окно Настройка \(Preferences\)](#)

- **Закреть (Close)**

Закрытие программы ScanGear.

### **Связанные разделы**

► [Сканирование в режиме автоматического сканирования](#)



## Расширенное руководство

Расширенное руководство > Сканирование > Сканирование из других приложений > Окна программы ScanGear (драйвера сканера) > Диалоговое окно Настройка (Preferences)

S808

## Диалоговое окно Настройка (Preferences)

Для открытия диалогового окна Настройка (Preferences) нажмите кнопку Настройка... (Preferences...) в окне программы ScanGear (драйвера сканера).

В диалоговом окне Настройка (Preferences) можно задавать дополнительные параметры функций программы ScanGear на вкладках Сканер (Scanner), Просмотр (Preview), Сканировать (Scan) и Параметры цвета (Color Settings).

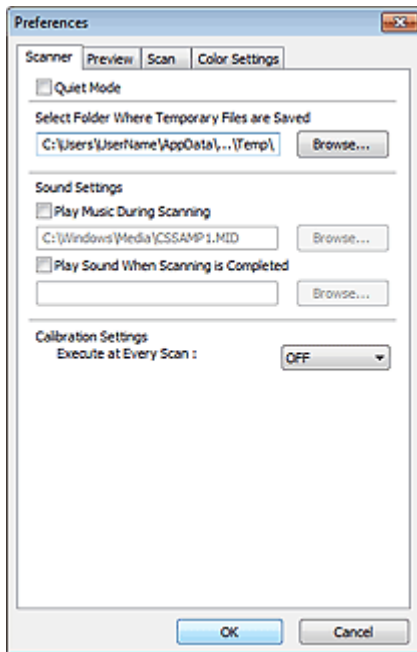

### Вкладка Сканер (Scanner)

Позволяет задать папку для временного сохранения изображений и выбрать музыкальный файл, который будет воспроизводиться во время или после сканирования.

➔ [Вкладка Сканер \(Scanner\)](#)

### Вкладка Просмотр (Preview)

Позволяет выбрать, что делать с предварительным просмотром при запуске программы ScanGear и как будут отображаться рамки обрезки после предварительного просмотра изображений. Можно также выбрать формат обрезки для эскизов отсканированных документов.

➔ [Вкладка Просмотр \(Preview\)](#)

### Вкладка Сканировать (Scan)

Позволяет выбрать операцию, выполняемую с окном программы ScanGear после сканирования изображений.

➔ [Вкладка Сканировать \(Scan\)](#)

### Вкладка Параметры цвета (Color Settings)

Позволяет выбрать способ настройки цвета и задать значение гаммы монитора.

➔ [Вкладка Параметры цвета \(Color Settings\)](#)

[Наверх](#)↑

## Расширенное руководство

Расширенное руководство > Сканирование > Сканирование из других приложений > Окна программы ScanGear (драйвера сканера) > Вкладка Сканер (Scanner)

S812



## Вкладка Сканер (Scanner)

Вкладка Сканер (Scanner) позволяет задавать следующие параметры.

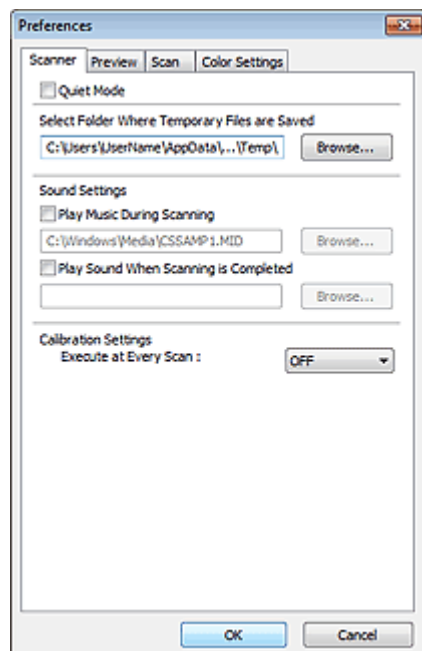

- **Бесшумный режим (Quiet Mode)**

Установите этот флажок, чтобы уменьшить шум путем замедления хода головки сканера во время предварительного просмотра или сканирования документов.

### Примечание.

- Когда включена эта функция, сканирование выполняется дольше, чем обычно.

- **Выбор папки для сохранения временных файлов (Select Folder Where Temporary Files are Saved)**

В этом поле отображается имя папки для временного сохранения изображений. Чтобы указать другую папку, нажмите кнопку Обзор... (Browse...).

- **Параметры звука (Sound Settings)**

Имеется возможность включить воспроизведение музыки во время или по окончании сканирования.

Установите флажок Музыкальное сопровождение сканирования (Play Music During Scanning) или Звуковой сигнал по окончании сканирования (Play Sound When Scanning is Completed), нажмите кнопку Обзор... (Browse...) и укажите звуковой файл.

Можно указать следующие файлы.

- Файл MIDI (\*.mid, \*.rmi, \*.midi)
- Звуковой файл (\*.wav, \*.aif, \*.aiff)
- Файл MP3 (\*.mp3)

- **Настройки калибровки (Calibration Settings)**

Если для параметра Выполнение при каждом сканировании (Execute at Every Scan) выбрано значение ВКЛ. (ON), сканер будет производить калибровку каждый раз перед просмотром и сканированием, чтобы в отсканированных изображениях были воспроизведены верные цветовые тона.

 **Примечание.**

- 
- Даже если для параметра Выполнение при каждом сканировании (Execute at Every Scan) задано значение ВЫКЛ. (OFF), калибровка сканера может выполняться автоматически в некоторых случаях (например, сразу после включения устройства).
  - Время выполнения калибровки зависит от компьютера.
- 

[Наверх↑](#)

## Расширенное руководство

Расширенное руководство > Сканирование > Сканирование из других приложений > Окна программы ScanGear (драйвера сканера) > Вкладка Просмотр (Preview)

S809

## Вкладка Просмотр (Preview)

Вкладка Просмотр (Preview) позволяет задавать следующие параметры.

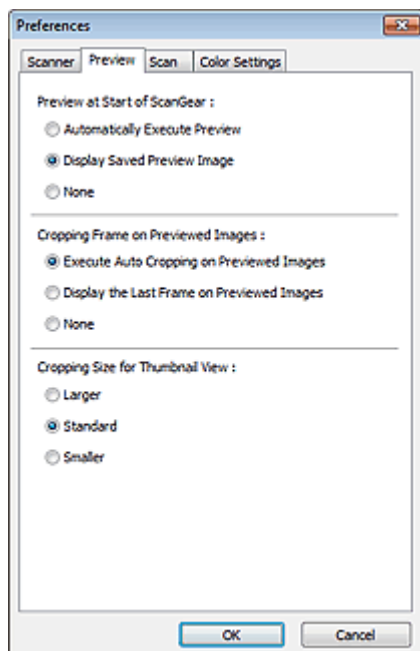

### • Просмотр при запуске ScanGear (Preview at Start of ScanGear)

Выберите, что делать с предварительным просмотром при запуске программы ScanGear (драйвера сканера).

#### • Автоматическое выполнение просмотра (Automatically Execute Preview)

Программа ScanGear автоматически запускает предварительный просмотр при запуске.

#### • Показать сохраненное предварительное изображение (Display Saved Preview Image)

Будет показано предыдущее предварительное изображение.

Также сохраняются параметры кнопок настройки цветности, параметры панели инструментов и параметры вкладки Расш. режим (Advanced Mode).

#### • Нет (None)

При запуске программы предварительное изображение не показывается.

### Примечание.

- Если сохранять предварительное изображение не требуется, выберите вариант Нет (None).

### • Обрезанный кадр в просмотренных изображениях (Cropping Frame on Previewed Images)

Выберите, как будут отображаться рамки обрезки после создания предварительных изображений.

#### • Авт. кадрирование просм. изображений (Execute Auto Cropping on Previewed Images)

Рамка обрезки по размеру документа автоматически показывается после предварительного сканирования.

#### • Отображение последнего кадра в изображениях для просмотра (Display the Last Frame on Previewed Images)

После просмотра будет отображаться рамка обрезки того же размера, что и последняя использовавшаяся рамка обрезки.

- **Нет (None)**

Рамка обрезки после предварительного сканирования не показывается.

- **Формат обрезания для просмотра эскизов (Cropping Size for Thumbnail View)**

Выберите формат обрезания для эскизов отсканированных документов.

- **Больше (Larger)**

Отображается область размером в 105 % (по ширине и высоте) от размеров области, отображаемой при стандартном размере.

- **Параметр Стандартное (Standard)**

Стандартный размер.

- **Меньше (Smaller)**

Отображается область размером в 95 % (по ширине и высоте) от размеров области, отображаемой при стандартном размере.



### **Примечание.**

- При изменении значения параметра Формат обрезания для просмотра эскизов (Cropping Size for Thumbnail View) предварительные изображения обновляются и обрезаются в соответствии с новым размером. Так как предварительные изображения обновляются, примененные к ним цветовые настройки и другие параметры сбрасываются.

---

[Наверх](#)↑

## Расширенное руководство

Расширенное руководство > Сканирование > Сканирование из других приложений > Окна программы ScanGear (драйвера сканера) > Вкладка Сканировать (Scan)

S810

## Вкладка Сканировать (Scan)

Вкладка Сканировать (Scan) позволяет задавать следующие параметры.

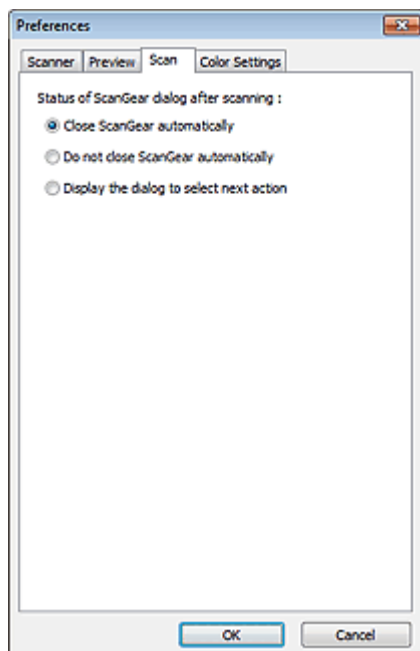

- **Состояние окна 'ScanGear' после сканирования (Status of ScanGear dialog after scanning)**

Выберите операцию, выполняемую с окном программы ScanGear (драйвера сканера) после сканирования изображений.

- **Закреть окно ScanGear автоматически (Close ScanGear automatically)**

Выберите этот вариант, чтобы вернуться в исходное приложение по окончании сканирования.

- **Не закрывать окно ScanGear автоматически (Do not close ScanGear automatically)**

Выберите этот вариант, чтобы по окончании сканирования вернуться в окно программы ScanGear для дальнейшего сканирования.

- **Предложить выбрать дальнейшее действие (Display the dialog to select next action)**

Выберите этот вариант, чтобы после завершения сканирования открывался экран с запросом дальнейших действий.

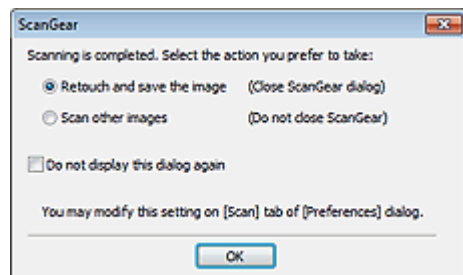

### Примечание.

- Некоторые приложения не поддерживают функцию Не закрывать окно ScanGear автоматически (Do not close ScanGear automatically) или Предложить выбрать дальнейшее

действие (Display the dialog to select next action).

---

[Наверх](#)↑

## Расширенное руководство

Расширенное руководство > Сканирование > Сканирование из других приложений > Окна программы ScanGear (драйвера сканера) > Вкладка Параметры цвета (Color Settings)

S811



## Вкладка Параметры цвета (Color Settings)

Вкладка Параметры цвета (Color Settings) позволяет задавать следующие параметры.

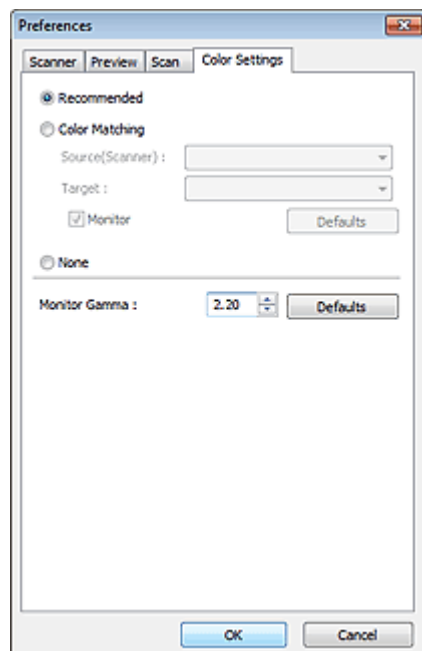

### ● Настройка цветов

Выберите одно из следующих значений.

Этот параметр можно выбрать, когда для параметра Режим цветн. (Color Mode) выбрано значение Цветное (Color) или Оттенки серого (Grayscale).

#### ● Рекомендуемые (Recommended)

Выберите это значение для наиболее яркого воспроизведения оттенков документа на экране. Как правило, следует выбирать это значение.

#### ● Сопоставление цветов (Color Matching)

Выберите это значение для автоматического сопоставления цветов на сканере, мониторе и цветном принтере. Это освобождает от затрат времени и сил на согласование цветов на мониторе и на принтере вручную.

Кнопки настройки цветов будут отключены.

Эта функция доступна, если в списке Режим цветн. (Color Mode) выбрано значение Цветное (Color).

- Источник(Сканер) (Source(Scanner)): выберите профиль сканера.

- Цель (Target): выберите целевой профиль.

- Монитор (Monitor): установите этот флажок для отображения предварительного изображения с оптимальной коррекцией для монитора.

- По умолчанию (Defaults): возврат к заданным по умолчанию значениям параметра Сопоставление цветов (Color Matching).

#### ● Нет (None)

Выберите этот вариант, чтобы отключить коррекцию цветов, осуществляемую программой ScanGear (драйвером сканера).

### Примечание.

- Функция сопоставления цветов доступна, если программа ScanGear, монитор, приложение,



совместимое с управлением цветом (например Adobe Photoshop), и принтер настроены правильно.

Сведения о настройке монитора, принтера и приложения см. в соответствующих руководствах.

---

- **Гамма монитора (Monitor Gamma)**

Задав значение гаммы монитора, можно настроить входные данные в соответствии с яркостными характеристиками монитора. Настройте это значение, если значение коэффициента гаммы монитора не совпадает со значением по умолчанию, заданным в программе ScanGear, и цвета исходного изображения не совпадают с цветами на экране монитора.

Нажмите кнопку По умолч. (Defaults), чтобы вернуть начальное значение гаммы монитора (2.20).

#### **Примечание.**

---

- Значение гаммы монитора можно узнать в руководстве по его эксплуатации. Если руководство не содержит таких данных, обратитесь к производителю.
- 

[Наверх](#) 

## Расширенное руководство

Расширенное руководство > Сканирование > Сканирование из других приложений > Приложение: полезная информация о сканировании

---

S012

### Приложение: полезная информация о сканировании

- **Настройка рамки обрезки (область сканирования)**
  - ➔ [Настройка рамок обрезки](#)
- **Выбор оптимального разрешения**
  - ➔ [Разрешение](#)
- **О форматах файлов**
  - ➔ [Форматы файлов](#)
- **Сведения о сопоставлении цветов**
  - ➔ [Сопоставление цветов \(Color Matching\)](#)
- **Сопоставление цветов в оригинале документа и на мониторе**

См. пункт Гамма монитора (Monitor Gamma) в следующем разделе.

  - ➔ [Вкладка Параметры цвета \(Color Settings\)](#)

[Наверх](#) ↕

## Расширенное руководство

Расширенное руководство > Сканирование > Сканирование из других приложений > Приложение: полезная информация о сканировании > Настройка рамок обрезки

S802

### Настройка рамок обрезки

Можно задать область сканирования, создав рамку обрезки на изображении в области предварительного просмотра экрана программы ScanGear (драйвера сканера). При нажатии кнопки Сканировать (Scan) будет отсканирована и передана в прикладную программу только область в пределах рамки обрезки.

#### Виды рамок обрезки



(1) Активная рамка обрезки (вращающиеся жирные пунктирные линии)

Будут применены параметры, указанные на вкладке Основной режим (Basic Mode) или Расш. режим (Advanced Mode).

(2) Выбранная рамка обрезки (неподвижные жирные пунктирные линии)

Параметры будут применены одновременно к активной рамке обрезки и к выбранным рамкам обрезки. Вы можете выбрать несколько рамок обрезки, щелкая их при нажатой клавише Ctrl.

(3) Невыбранная рамка обрезки (неподвижные тонкие пунктирные линии)

Эти параметры не будут применены.

#### **Примечание.**

- Активируйте рамку обрезки и выбранные рамки обрезки, которые отображаются в режиме просмотра полного изображения.

#### Исходная рамка обрезки

##### В режиме эскиза

Рамка обрезки не отображается в начале. Для создания рамки обрезки установите указатель мыши над рамкой.

##### В режиме полного изображения

Рамка обрезки (активная рамка обрезки) отображается автоматически вокруг предварительного изображения в соответствии с размером документа. Рамку обрезки можно также создать в области просмотра с помощью мыши.

#### **Примечание.**

- Рамки обрезки устанавливаются в соответствии с размером документа (Автообрезка) по умолчанию. Подробные сведения см. в описании параметра Обрезанный кадр в просмотренных изображениях (Cropping Frame on Previewed Images) в разделе « [Вкладка Просмотр \(Preview\)](#) » (диалоговое окно Настройка (Preferences)).

#### Настройка рамки обрезки





Когда указатель находится над рамкой обрезки, его форма изменяется на  (стрелка). Если в этом состоянии щелкнуть и перетащить мышью в направлении, показанном стрелкой, рамка обрезки увеличится или уменьшится соответствующим образом.



Когда указатель находится внутри рамки обрезки, его форма изменяется на  (перекрестие). Для перемещения всей рамки обрезки перетащите ее мышью.



### Примечание.

- На вкладке Расш. режим (Advanced Mode) можно указать размеры рамки кадрирования, введя значения в поля  (Ширина) и  (Высота) в разделе Настройка ввода (Input Settings).  
➔ [Настройка ввода \(Input Settings\)](#)
- Рамку обрезки можно повернуть на 90 градусов, нажав кнопку  (Переключение пропорций). Однако кнопка  (Переключение пропорций) недоступна, если параметр Формат вывода (Output Size) имеет значение Настраиваемый (Flexible).

## Создание нескольких рамок обрезки

### В режиме эскиза

Для одного изображения можно создать только одну рамку обрезки.



### В режиме полного изображения

Щелкните и перетащите мышью за пределами существующей рамки обрезки, чтобы создать новую рамку обрезки в области предварительного просмотра. Таким образом, новая рамка обрезки станет «активной рамкой обрезки», а старая рамка — «невывбранной рамкой обрезки».

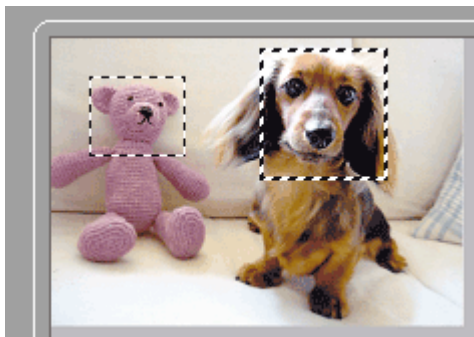

Можно создать несколько рамок обрезки и применить к каждой рамке свои параметры сканирования.

Вы также можете выбрать несколько рамок обрезки, щелкая их при нажатой клавише Ctrl.

Если выделить несколько рамок обрезки и изменить параметры, отображенные в правой части вкладки программы ScanGear, изменения будут применены ко всем выделенным рамкам.

При создании новой рамки обрезки применяются настройки той рамки, которая перед этим была выделена последней.

#### **Примечание.**

- Можно создать до 12 рамок обрезки.
- Когда выбраны несколько рамок обрезки, сканирование выполняется дольше, чем обычно.

## Удаление рамок обрезки

### В режиме эскиза

Для удаления рамки обрезки щелкните мышью в области за пределами рамки обрезки изображения.

### В режиме полного изображения

Чтобы удалить рамку обрезки, выберите изображение и нажмите кнопку  (Удалить рамку обрезки) на панели инструментов. Для этой цели можно также нажать клавишу Delete.

При наличии нескольких рамок обрезки одновременно удаляются все выделенные рамки (активная рамка обрезки и выбранные рамки обрезки).

[Наверх](#) 

## Расширенное руководство

Расширенное руководство > Сканирование > Сканирование из других приложений > Приложение: полезная информация о сканировании > Разрешение

S309

## Разрешение

### Что такое разрешение

Данные в отсканированном изображении представляют собой совокупность точек, несущих информацию об их яркости и цвете. Плотность этих точек называется разрешением, и именно разрешение определяет степень детализации изображения. Единицей измерения разрешения является количество точек на дюйм (dpi). DPI — это количество точек на дюйм (2,54 см).

Чем выше разрешение (его числовое значение), тем более детальным получится изображение, а при меньшем разрешении (его числовом значении) уровень детализации снижается.

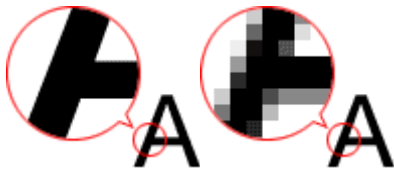

### Задание разрешения в программе MP Navigator EX

В программе MP Navigator EX разрешение можно задать с помощью параметра Разрешение сканирования (Scanning Resolution) в диалоговом окне Параметры сканирования (Scan Settings).

### Изображения для вывода на экран монитора

Документы или фотографии, которые необходимо просмотреть на экране, нужно сканировать с разрешением 150 dpi, которое наиболее соответствует разрешению обычного монитора.

### Изображения для печати

Изображения для печати следует сканировать с разрешением, соответствующим разрешающей способности принтера.

Например, для печати на черно-белом принтере с разрешением 600 dpi следует установить разрешение 600 dpi.



При печати на цветном принтере достаточно установить разрешение вдвое меньшее разрешения принтера. Например, если требуется напечатать отсканированные документы или фотографии на цветном принтере с разрешением 600 dpi, следует установить разрешение 300 dpi. Однако если на принтере с высоким разрешением установить разрешение, вдвое меньшее разрешения принтера, печать займет больше времени, чем обычно.

### Примеры подходящего разрешения при печати с масштабированием

Если документ печатается с увеличением вдвое как по вертикали, так и по горизонтали, разрешение документа уменьшится вдвое. Если разрешение исходного документа 300 dpi, то при увеличении получится документ с разрешением 150 dpi. При печати такого документа на цветном принтере с разрешением 600 dpi может стать заметной недостаточная детализация изображения. В этом случае, установив при сканировании значение параметра Разрешение сканирования (Scanning Resolution) равным 600 dpi, даже при увеличении размера документа вдвое получим документ с разрешением 300 dpi, что позволит напечатать его с приемлемым качеством. И наоборот, если документ уменьшается вдвое, то будет достаточно установить для сканирования разрешение вдвое меньшее, чем требуется на выходе.

Печать цветных фотографий с увеличением в два раза

--	--	--

		
Разрешение документа: 300 dpi Разрешение сканирования: 600 dpi Масштаб: 200%	Печать с увеличением в два раза Разрешение сканирования/фактическое разрешение сканирования: 600 dpi	Разрешение печати: 300 dpi



### Установка разрешения в программе ScanGear (драйвер сканера)

В программе ScanGear разрешение можно задать с помощью параметра Разрешение вывода (Output Resolution) в группе Настройки вывода (Output Settings) на вкладке Расш. режим (Advanced Mode).

### Примеры подходящего разрешения при печати с масштабированием

Разрешение сканирования автоматически устанавливается таким образом, что значение параметра Разрешение вывода (Output Resolution) будет соответствовать разрешению отсканированного изображения. Если задано Разрешение вывода (Output Resolution), равное 300 dpi, и сканирование выполняется с увеличением в два раза, документ будет автоматически отсканирован с разрешением 600 dpi, а разрешение отсканированного изображения будет равно 300 dpi. Можно напечатать документ с надлежащим качеством, используя цветной принтер с разрешением 600 dpi.

При печати фотографий размера L (89 x 127 мм) (3,5 x 5 дюймов) с увеличением в два раза

		
Разрешение документа: 300 dpi Разрешения вывода: 300 dpi Масштаб: 200%	Сканирование с увеличением в два раза Фактическое разрешение сканирования: 600 dpi	Разрешение изображения/ разрешение печати: 300 dpi

### Правильные настройки разрешения

Устанавливайте разрешение в соответствии с назначением отсканированного изображения.

#### Примечание.

- Хотя программа ScanGear позволяет изменять значение параметра Разрешение вывода (Output Resolution), тем не менее рекомендуется сканировать с разрешением по умолчанию.

Для отображения на мониторе: 150 dpi

Для печати: 300 dpi

Если на вкладке Расш. режим (Advanced Mode) программы ScanGear для параметра Формат вывода (Output Size) задано значение Настраиваемый (Flexible), для параметра Выбор источника (Select Source) задано значение Рабочая поверхность (Platen), и задан масштаб 100%.

Документ	Использование	Цветной режим	Разрешение вывода
Цветная фотография	Копирование (Печать)	Цветное	300 dpi
	Создание открытки	Цветное	300 dpi
	Сохранение в компьютер	Цветное	75 – 300 dpi

	Использование на веб-сайте или вложение в электронное письмо	Цветное	75 – 150 dpi
Черно-белая фотография	Сохранение в компьютер	Оттенки серого	75 – 300 dpi
	Использование на веб-сайте или вложение в электронное письмо	Оттенки серого	75 – 150 dpi
Текстовый документ	Копирование	Цветное (Color), Оттенки серого (Grayscale) или Черно-белое (Black and White)	300 dpi
	Вложение в электронное письмо	Цветное (Color), Оттенки серого (Grayscale) или Черно-белое (Black and White)	150 dpi
	Сканирование текстовых документов с помощью OCR	Цветное (Color) или Оттенки серого (Grayscale)	300 – 400 dpi

### **Внимание!**

- При увеличении разрешения вдвое размер файла увеличивается в четыре раза. Если объем файла слишком велик, обработка изображения существенно замедлится, и возникнут затруднения, например, из-за нехватки памяти. Устанавливайте минимально необходимое разрешение в соответствии с назначением отсканированного изображения.

[Наверх](#) 



## Расширенное руководство

Расширенное руководство > Сканирование > Сканирование из других приложений > Приложение: полезная информация о сканировании > Форматы файлов

S310

### Форматы файлов

Можно выбрать формат файла во время сохранения отсканированных изображений. Следует указать наиболее подходящий формат в соответствии с тем, как и в каком приложении требуется использовать изображение.

Набор доступных файловых форматов варьируется в зависимости от приложения и типа компьютера (Windows или Macintosh).

Подробные сведения о характеристиках каждого из форматов графических файлов приведены ниже.

#### **BMP (стандартное расширение файла: .bmp)**

Стандартный формат файла для Windows.

Формат BMP часто выбирают для изображений, которые будут использоваться только в Windows.

#### **JPEG (стандартное расширение файла: .jpg)**

Формат файлов, часто используемый на веб-сайтах или в цифровых камерах.

Характерной чертой формата JPEG являются высокие показатели сжатия. Однако качество JPEG-изображений слегка ухудшается с каждым сохранением и не может быть возвращено в исходное состояние.

Формат JPEG нельзя использовать для черно-белых изображений.

#### **Exif (стандартное расширение файла: .jpg)**

Формат файлов, поддерживаемый многими цифровыми камерами.

Этот формат добавляет в файлы JPEG такую информацию, как дата съемки изображения, модель камеры, выдержка затвора, режим съемки и комментарии.

Для печати на принтере, поддерживающем прямую печать, версия формата файла должна быть Exif 2.2 или выше.

#### **TIFF (стандартное расширение файла: .tif)**

Формат файлов, обеспечивающий относительно высокую совместимость между различными компьютерами и приложениями. (Некоторые файлы TIFF не являются совместимыми.) Формат TIFF может применяться для редактирования сохраненных изображений.

#### **Примечание.**

- Программа MP Navigator EX поддерживает следующие форматы файлов TIFF:
  - черно-белые двоичные без сжатия;
  - без сжатия, RGB (8 бит на канал);
  - без сжатия, YCC (8 бит на канал);
  - без сжатия, RGB (16 бит на канал);
  - без сжатия, YCC (16 бит на канал);
  - без сжатия, оттенки серого.

#### **PDF (стандартное расширение файла: .pdf)**

Формат файлов, разработанный корпорацией Adobe Systems. Может использоваться в различных компьютерах и операционных системах. Следовательно, люди, использующие разные операционные системы, шрифты и т. д., могут свободно обмениваться файлами PDF.

 **Внимание!**

- Поддерживаются только PDF-файлы, созданные с помощью программы MP Navigator EX. PDF-файлы, созданные или отредактированные в других приложениях, не поддерживаются.

[Наверх](#) 

## Расширенное руководство

Расширенное руководство > Сканирование > Сканирование из других приложений > Приложение: полезная информация о сканировании > Сопоставление цветов

S815

### Сопоставление цветов

Как показано ниже, сопоставление цветов настраивает устройства для сопоставления цветов изображения, отображаемого на мониторе, либо напечатанного изображения с цветами исходного документа.

**Пример. Если в качестве выходного профиля (цель) выбрано цветовое пространство sRGB**

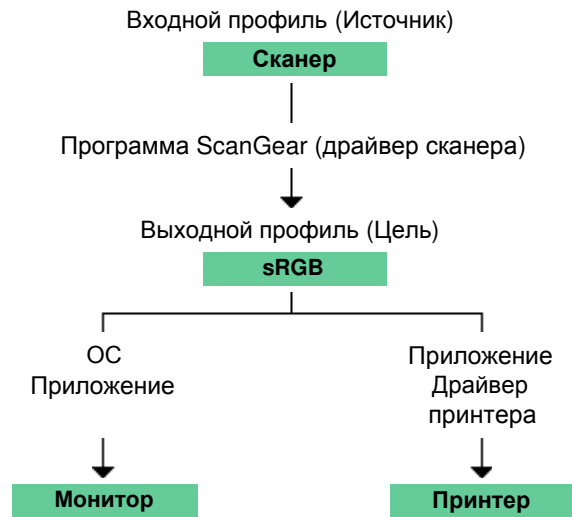

Программа ScanGear преобразует цветовое пространство изображения из цветового пространства сканера в цветовое пространство sRGB.

При отображении на мониторе цветовое пространство изображения преобразуется из sRGB в цветовое пространство монитора на основании настроек монитора в операционной системе и рабочего пространства в приложении.

При печати цветовое пространство изображения преобразуется из sRGB в цветовое пространство принтера на основании настроек печати приложения и драйвера принтера.

[Наверх](#)

## Расширенное руководство

[Расширенное руководство](#) > [Сканирование](#) > [Другие способы сканирования](#)

---

### Другие способы сканирования

- ➔ [Сканирование с помощью WIA-драйвера](#)
- ➔ [Сканирование с помощью Панели управления \(только Windows XP\)](#)

[Наверх](#) ↑

## Расширенное руководство

Расширенное руководство > Сканирование > Другие способы сканирования > Сканирование с помощью WIA-драйвера

S604

### Сканирование с помощью WIA-драйвера

Имеется возможность отсканировать изображение из WIA-совместимого приложения и работать с ним в этом приложении.

WIA (Windows Image Acquisition — получение изображений в Windows) является моделью драйверов, реализованной в операционной системе Windows XP и более поздних версиях Windows. Эта модель позволяет сканировать документы без использования приложений. Если требуется задать дополнительные параметры сканирования, выполняйте сканирование из TWAIN-совместимого приложения.

Порядок действий зависит от того, какое приложение используется. Приведенные ниже процедуры являются только примерами.

Подробнее см. руководство по работе с приложением.

#### Внимание!

- В операционной системе Windows XP сканировать по сети с помощью WIA-драйвера нельзя.
- Настройте следующие параметры для разрешения сканирования по сети.
  1. В меню Пуск (Start) выберите пункт Компьютер (Computer) > Сеть (Network).
  2. Щелкните правой кнопкой мыши (название модели) \_MAC-адрес ((model name) \_MAC address) на отображаемом экране, затем выберите Установить (Install).

#### Сканирование с помощью WIA-драйвера 2.0

Ниже приведен пример сканирования с помощью программы «Факсы и сканирование Windows».

##### 1. Установите документ на планшет.

➔ Установка документов

##### 2. Щелкните пункт Сканировать... (Scan...) в разделе Создать (New) меню Файл (File).

Для подключения через сеть дважды щелкните (название модели) \_MAC-адрес ((model name) \_MAC address) в списке.

Открывается окно параметров сканирования.

##### 3. Задайте параметры.

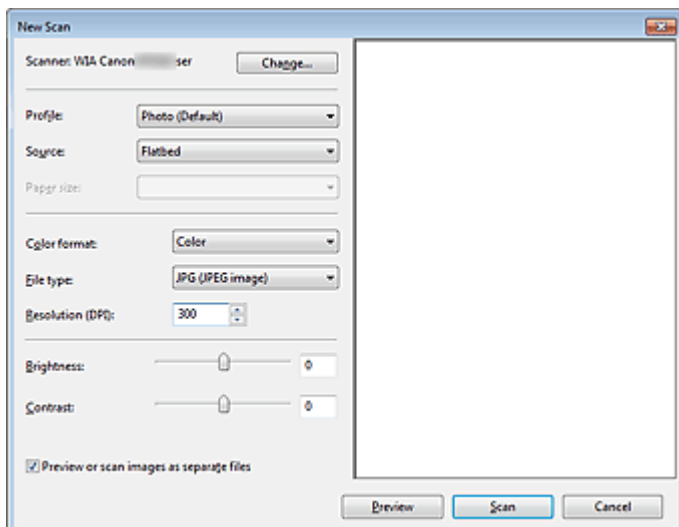

- **Сканер (Scanner)**

Здесь отображается имя установленного в данный момент аппарата. Чтобы поменять сканер, нажмите кнопку Изменить... (Change...) и выберите тот аппарат, который вы хотите использовать.

- **Профиль (Profile)**

Выберите значение Фото (по умолчанию) (Photo (Default)) или Документы (Documents) в соответствии с документом, который будет сканироваться. Чтобы сохранить новый Профиль (Profile), выберите команду Добавить профиль... (Add profile...). Можно задать подробные настройки в диалоговом окне Добавление нового профиля (Add New Profile).

- **Источник (Source)**

Выберите тип сканера.

- **Размер бумаги (Paper size)**

Этот параметр недоступен при использовании данного аппарата.

- **Формат цвета (Color format)**

Выберите способ сканирования документа.

- **Тип файла (File type)**

Выберите один из вариантов формата файла: JPEG, BMP, PNG и TIFF.

- **Разрешение (DPI) (Resolution (DPI))**

Введите разрешение. Укажите значение в диапазоне 50 – 600 dpi. По умолчанию установлено разрешение 300 dpi.

➔ Разрешение

- **Яркость (Brightness)**

Настройте яркость при помощи регулятора. Чтобы сделать изображение темнее, перемещайте регулятор влево, для получения более светлого изображения — вправо. Можно также ввести числовое значение (от -100 до 100).

- **Контрастность (Contrast)**

Настройте контрастность при помощи регулятора. При перемещении регулятора влево контрастность изображения уменьшится, и изображение станет более мягким. При перемещении регулятора вправо контрастность изображения увеличится, и изображение станет более резким. Можно также ввести числовое значение (от -100 до 100).

- **Просмотреть или сканировать изображения как отдельные файлы (Preview or scan images as separate files)**

Установите этот флажок, чтобы просмотреть или отсканировать несколько изображений в виде отдельных файлов.

### **Примечание.**

- При подключении по сети невозможно настроить параметры Яркость (Brightness) и Контрастность (Contrast).

#### **4.** Нажмите кнопку Предварительный просмотр (Preview), чтобы просмотреть изображение.

Изображение для предварительного просмотра появится справа.

#### **5.** Нажмите кнопку Сканир. (Scan).

По окончании сканирования полученное изображение появится в приложении.

### **Сканирование с помощью WIA-драйвера 1.0**

Ниже приведен пример сканирования с помощью программы «Paint».

#### **1.** Установите документ на планшет.

➔ Установка документов

#### **2.** Щелкните Со сканера или камеры (From scanner or camera) в пункте



(Выберите команду для сканирования документа в приложение.)

3. Выберите тип изображения в соответствии с документом, который будет сканироваться.

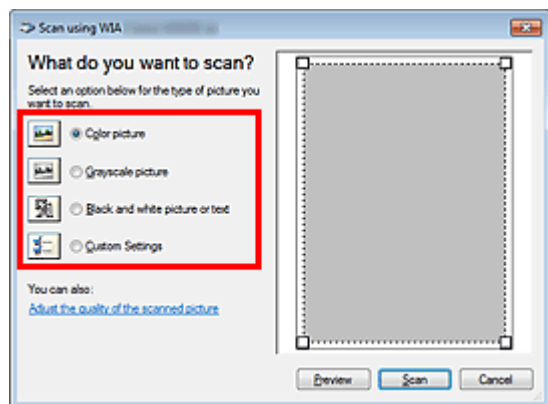

### Примечание.

- Тип изображения, который можно выбрать, может отличаться в зависимости от того, используется ли подключение к сети или подключение через USB.
- Для сканирования с использованием настроек, ранее заданных параметром Настроить качество сканированного изображения (Adjust the quality of the scanned picture), выберите вариант Специальные параметры (Custom Settings).

4. Щелкните ссылку Настроить качество сканированного изображения (Adjust the quality of the scanned picture) и настройте параметры по своему усмотрению.

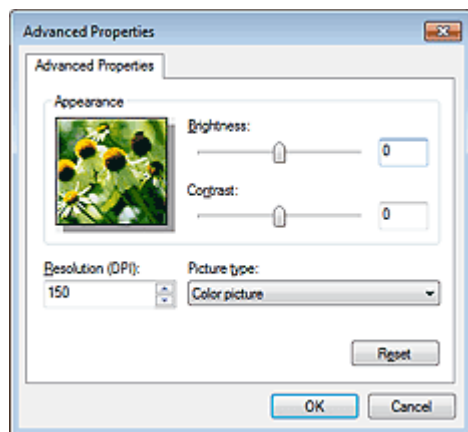

- **Яркость (Brightness)**

Настройте яркость при помощи регулятора. Чтобы сделать изображение темнее, перемещайте регулятор влево, для получения более светлого изображения — вправо. Можно также ввести числовое значение (от -127 до 127).

- **Контрастность (Contrast)**

Настройте контрастность при помощи регулятора. При перемещении регулятора влево контрастность изображения уменьшится, и изображение станет более мягким. При перемещении регулятора вправо контрастность изображения увеличится, и изображение станет более резким. Можно также ввести числовое значение (от -127 до 127).

- **Разрешение (DPI) (Resolution (DPI))**

Введите разрешение. Укажите значение в диапазоне 50 – 600 dpi.

➔ Разрешение

- **Тип изображения (Picture type)**

Выберите тип сканирования в соответствии с документом.

- **Сброс (Reset)**

Нажмите эту кнопку, чтобы восстановить исходные настройки.

**Примечание.**

- При подключении по сети невозможно настроить параметры Яркость (Brightness) и Контрастность (Contrast).

**5.** Нажмите кнопку Предварительный просмотр (Preview), чтобы просмотреть изображение.

Изображение для предварительного просмотра появится справа. Задайте область сканирования, перетащив мышью маркер .

**6.** Нажмите кнопку Сканир. (Scan).

По окончании сканирования полученное изображение появится в приложении.

[Наверх↑](#)



## Расширенное руководство

Расширенное руководство > Сканирование > Другие способы сканирования > Сканирование с помощью Панели управления (только Windows XP)

S605

### Сканирование с помощью Панели управления (только Windows XP)

Имеется возможность сканировать изображения через Панель управления Windows XP, используя драйвер WIA.

#### Внимание!

- При подключении по сети сканирование с помощью WIA-драйвера невозможно.

1. В меню Пуск (Start) выберите пункт Панель управления (Control Panel).
2. Выберите команды Принтеры и другое оборудование (Printers and Other Hardware) > Сканеры и камеры (Scanners and Cameras), затем дважды щелкните название сканера WIA Canon (название модели) (WIA Canon (model name)).  
Откроется диалоговое окно Мастер работы со сканером или камерой (Scanner and Camera Wizard).
3. Нажмите кнопку Далее (Next).
4. Выберите значение параметра Тип изображения (Picture type) в соответствии с документом, который будет сканироваться.

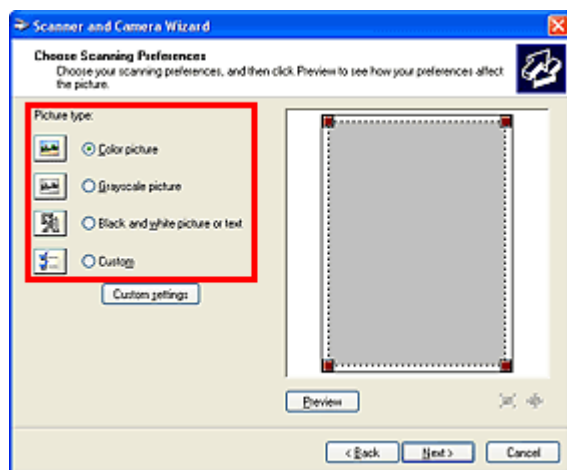

#### Примечание.

- Чтобы сканировать с использованием значений, ранее установленных в разделе Специальные параметры (Custom settings), выберите пункт Другое (Custom).

5. Щелкните Специальные параметры (Custom settings), чтобы настроить параметры по своему усмотрению.

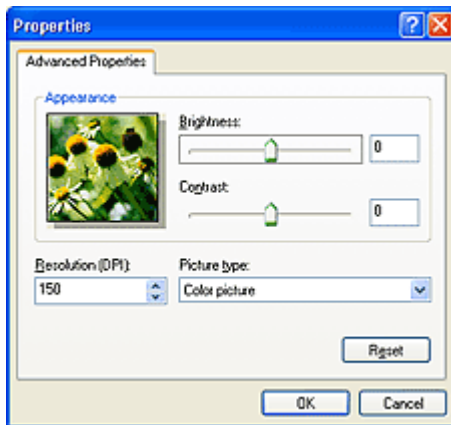

- **Яркость (Brightness)**

Настройте яркость при помощи регулятора. Чтобы сделать изображение темнее, перемещайте регулятор влево, для получения более светлого изображения — вправо. Можно также ввести числовое значение (от -127 до 127).

- **Контрастность (Contrast)**

Настройте контрастность при помощи регулятора. При перемещении регулятора влево контрастность изображения уменьшится, и изображение станет более мягким. При перемещении регулятора вправо контрастность изображения увеличится, и изображение станет более резким. Можно также ввести числовое значение (от -127 до 127).

- **Разрешение (DPI) (Resolution (DPI))**

Введите разрешение. Укажите значение в диапазоне 50 – 600 dpi.

➔ **Разрешение**

- **Тип изображения (Picture type)**

Выберите тип сканирования в соответствии с документом.

- **Сброс (Reset)**

Нажмите эту кнопку, чтобы восстановить исходные настройки.

## 6. Нажмите кнопку Предварительный просмотр (Preview), чтобы просмотреть изображение.

Изображение для предварительного просмотра появится справа. Задайте область сканирования, перетащив мышью маркер .

## 7. Нажмите кнопку Далее (Next) и выполняйте появляющиеся на экране указания.

[Наверх](#) 

## Расширенное руководство

Расширенное руководство > Обслуживание

---

### Обслуживание

- ➔ Очистка устройства
- ➔ Выравнивание печатающей головки
- ➔ Обслуживание с компьютера

[Наверх](#) ↑

## Расширенное руководство

Расширенное руководство > Обслуживание > Очистка устройства

---

### Очистка устройства

- ➔ Очистка
- ➔ Чистка наружной поверхности принтера
- ➔ Чистка стекла сканера и крышки документа

[Наверх](#) ↑

## Расширенное руководство

Расширенное руководство > Обслуживание > Очистка устройства > Очистка

U059

### Очистка

В этом разделе описаны основные процедуры чистки аппарата.

#### **Внимание!**

- Не используйте для чистки бумажные салфетки, грубую ткань, бумажные полотенца и подобные материалы для очистки корпуса аппарата, чтобы не поцарапать поверхность. Пользуйтесь мягкой тканью.
- Для чистки аппарата ни в коем случае не используйте летучие жидкости, такие как разбавители, бензин, ацетон или любые другие химические очистители, так как они могут вызвать неполадки в работе или повредить поверхности аппарата.

➡ Чистка наружной поверхности принтера

➡ Чистка стекла сканера и крышки документа

[Наверх ↑](#)

## Расширенное руководство

[Расширенное руководство](#) > [Обслуживание](#) > [Очистка устройства](#) > [Чистка наружной поверхности принтера](#)

U060

### Чистка наружной поверхности принтера

Используйте мягкую ткань, например ткань для чистки линз очков, и аккуратно стирайте этой тканью загрязнения с поверхностей. Перед выполнением очистки разгладьте складки на ткани, если это необходимо.

#### **Внимание!**

- Перед очисткой аппарата обязательно выключите его и отсоедините кабель питания.
- Не используйте для очистки аппарата бумажные салфетки, грубую ткань или другие подобные материалы, так как они могут поцарапать поверхность.

[Наверх](#) ↑

## Расширенное руководство

Расширенное руководство > Обслуживание > Очистка устройства > Чистка стекла сканера и крышки документа

U061

### Чистка стекла сканера и крышки документа

#### Внимание!

- Перед очисткой аппарата обязательно выключите его и отсоедините кабель питания.

Чистой мягкой тканью, не оставляющей ворсинок, аккуратно протрите стекло сканера (A) и внутреннюю поверхность крышки документа (белый лист) (B). Убедитесь, что удалены все загрязнения, особенно со стекла сканера.



#### Внимание!

- Внутреннюю сторону крышки документа (белый лист) (B) легко повредить, поэтому протирайте ее аккуратно.

[Наверх ↑](#)

## Расширенное руководство

[Расширенное руководство](#) > [Обслуживание](#) > [Выравнивание печатающей головки](#)

---

# Выравнивание печатающей головки

➔ [Выравнивание печатающей головки](#)

[Наверх](#) ↑



## Расширенное руководство

Расширенное руководство > Обслуживание > Выравнивание печатающей головки > Выравнивание печатающей головки

U096

### Выравнивание печатающей головки

Если прямые линии печатаются со смещением или если результаты печати неудовлетворительны, необходимо отрегулировать положение печатающей головки.

#### Примечание.

- При низком уровне чернил образец выравнивания печатающей головки печатается неправильно. Замените картридж FINE с низким уровнем чернил.  
➔ [Регулярное обслуживание](#)

1. Убедитесь, что питание включено.
2. Загрузите в задний лоток лист обычной бумаги формата A4 или Letter.
3. Аккуратно откройте лоток приема бумаги и раскройте удлинитель выводного лотка.
4. Печать образца выравнивания печатающей головки.
  1. Несколько раз нажмите кнопку **Обслуживание (Maintenance)** до появления следующего индикатора на ЖК-дисплее.



2. Нажмите кнопку **Цветной (Color)** или **Черный (Black)**.  
Печатаются образец выравнивания печатающей головки.

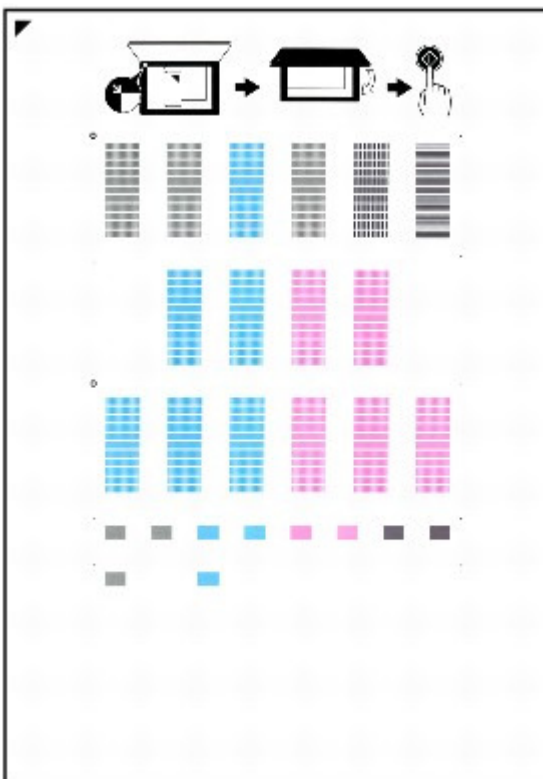



### Внимание!

- Не следует прикасаться к образцу выравнивания печатающей головки в тех местах, где нанесен краситель.
- Не следует загрязнять образец выравнивания печатающей головки. Если образец испачкан или смят, то шаблон может быть отсканирован неправильно.

## 5. Отсканируйте образец выравнивания печатающей головки, чтобы настроить положение печатающей головки.

1. Поместите образец выравнивания печатающей головки на стекло сканера.

Положите образец выравнивания печатающей головки **ЛИЦЕВОЙ СТОРОНОЙ ВНИЗ** и выровняйте отметку  в верхнем левом углу листа по метке выравнивания (  ).



2. Осторожно закройте крышку сканера, убедитесь, что на светодиодном индикаторе отображается указанное ниже, а затем нажмите кнопку **Черный (Black)** или **Цветной (Color)**.



Устройство начнет сканирование образца выравнивания печатающей головки, и положение печатающей головки будет отрегулировано автоматически. После окончания регулировки положения печатающих головок индикатор возвращается в режим ожидания работы. Снимите образец со стекла сканера.

### Внимание!

- Не открывайте крышку документа и не перемещайте загруженный образец выравнивания печатающей головки до завершения сканирования.
- Если не удалось автоматически выполнить регулирование положения печатающих головок, на светодиодном индикаторе отображается код ошибки.  
➔ На светодиодном индикаторе отображается код ошибки.

### Примечание.

- Если после регулирования положения печатающих головок, как описано выше, результаты печати остаются неудовлетворительными, отрегулируйте положение печатающих головок с компьютера вручную.  
➔ **Выравнивание печатающих головок**
- Для печати значений регулировки положения печатающей головки выведите на светодиодный индикатор указанное ниже, затем нажмите кнопку **Цветной (Color)** или **Черный (Black)**.



## Расширенное руководство

Расширенное руководство > Обслуживание > Обслуживание с компьютера

---

### Обслуживание с компьютера

- ➡ Очистка печатающих головок
- ➡ Очистка роликов подачи бумаги
- ➡ Выравнивание печатающих головок
- ➡ Проверка сопел печатающей головки
- ➡ Очистка внутренних компонентов устройства

[Наверх](#) ↑

## Расширенное руководство

Расширенное руководство > Обслуживание > Обслуживание с компьютера > Очистка печатающих головок

P026

### Очистка печатающих головок

Функция очистки печатающей головки позволяет устранить засорение сопел печатающей головки. Если один из цветов печатается тускло или не печатается, хотя чернила не кончились, выполните очистку печатающих головок.

Очистка головок производится следующим образом.



#### Очистка (Cleaning)

1. Откройте **окно настройки драйвера принтера**.
2. Нажмите кнопку **Очистка (Cleaning)** на вкладке **Обслуживание (Maintenance)**.

Откроется диалоговое окно **Очистка печатающей головки (Print Head Cleaning)**. Следуйте указаниям в этом окне.

Нажмите кнопку **Элементы начальной проверки (Initial Check Items)**, чтобы вывести на экран список элементов, требующих проверки перед выполнением функции **Очистка (Cleaning)**.

3. Выполните очистку.

Убедитесь, что питание устройства включено, и нажмите кнопку **Выполнить (Execute)**.

Начнется очистка печатающих головок.

4. Завершите очистку.

После сообщения с запросом подтверждения открывается диалоговое окно **Проверка сопел (Nozzle Check)**.

5. Проверьте результаты.

Чтобы проверить, повысилось ли качество печати, нажмите кнопку **Печать контрольного образца (Print Check Pattern)**. Чтобы отменить проверку, нажмите кнопку **Отмена (Cancel)**.

Если однократная очистка не устранила засорение головки, повторите очистку еще раз.



#### Глубокая очистка (Deep Cleaning)

Функция **Глубокая очистка (Deep Cleaning)** работает интенсивнее, чем функция «**Очистка (Cleaning)**». Если дважды выполненная функция **Очистка (Cleaning)** не привела к устранению проблем с печатающей головкой, выполните глубокую очистку.

1. Откройте **окно настройки драйвера принтера**.
2. Нажмите кнопку **Глубокая очистка (Deep Cleaning)** на вкладке **Обслуживание (Maintenance)**.

Откроется диалоговое окно **Глубокая очистка (Deep Cleaning)**. Следуйте указаниям в этом окне.

Нажмите кнопку **Элементы начальной проверки (Initial Check Items)**, чтобы вывести на экран список элементов, требующих проверки перед выполнением функции **Глубокая очистка (Deep Cleaning)**.

Cleaning).

### 3. Выполните глубокую очистку.

Убедитесь, что питание устройства включено, и нажмите кнопку Выполнить (Execute).

Нажмите кнопку ОК (OK) при появлении запроса подтверждения.

Начнется глубокая очистка печатающих головок.

### 4. Завершите глубокую очистку.

После сообщения с запросом подтверждения открывается диалоговое окно Проверка сопел (Nozzle Check).

### 5. Проверьте результаты.

Чтобы проверить, повысилось ли качество печати, нажмите кнопку Печать контрольного образца (Print Check Pattern). Чтобы отменить проверку, нажмите кнопку Отмена (Cancel).

## Внимание!

- При использовании функции Очистка (Cleaning) расходуется небольшой объем чернил. При использовании функции Глубокая очистка (Deep Cleaning) расходуется больше чернил, чем при использовании функции Очистка (Cleaning).  
Частое выполнение очистки печатающих головок приведет к быстрому расходу запасов чернил. Поэтому выполнять очистку следует только по мере необходимости.

## Примечание.

- Если после выполнения функции Глубокая очистка (Deep Cleaning) нет заметного улучшения, выключите принтер, подождите 24 часа и повторите операцию Глубокая очистка (Deep Cleaning). Если улучшения все равно не наблюдается, см. раздел « [Аппарат работает, но подача чернил не производится.](#) ».

## Связанные разделы

➔ [Проверка сопел печатающей головки](#)

[Наверх](#) ↑

## Расширенное руководство

Расширенное руководство > Обслуживание > Обслуживание с компьютера > Очистка роликов подачи бумаги

P027

### Очистка роликов подачи бумаги

Очистка ролика подачи бумаги. Выполняйте очистку подающих роликов, когда прилипшие к роликам частицы бумаги не позволяют подавать бумагу должным образом.

Очистка подающих роликов производится следующим образом.

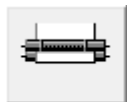

#### Очистка роликов (Roller Cleaning)

- 1. Подготовьте устройство.**  
Извлеките всю бумагу из заднего лотка.
- 2. Откройте [окно настройки драйвера принтера](#).**
- 3. Нажмите кнопку Очистка роликов (Roller Cleaning) на вкладке Обслуживание (Maintenance)**  
Появится подтверждающее сообщение.
- 4. Выполните очистку подающих роликов.**  
Убедитесь, что питание устройства включено, и нажмите кнопку ОК (OK).  
Начнется очистка подающих роликов.
- 5. Завершите очистку подающих роликов.**  
После остановки роликов выполните инструкции сообщения, загрузите три листа обычной бумаги в задний лоток и нажмите кнопку ОК (OK).  
Бумага будет выдана из принтера, и на этом очистка подающих роликов завершена.

[Наверх](#) ↑

## Расширенное руководство

Расширенное руководство > Обслуживание > Обслуживание с компьютера > Выравнивание печатающих головок

P028

### Выравнивание печатающих головок

Функция выравнивания печатающих головок компенсирует неточность их установки и уменьшает искажения цветов и линий.

Данный аппарат поддерживает два способа выравнивания головок: автоматическое выравнивание и выравнивание вручную.

Для автоматического выравнивания печатающей головки обратитесь к разделу «Выравнивание печатающей головки» в руководстве пользователя «Основное руководство» и выполните эту функцию на панели управления аппарата.

Процедура выравнивания печатающей головки вручную производится следующим образом.



#### Выравнивание печатающих головок (Print Head Alignment)

1. Откройте **окно настройки драйвера принтера**.
2. Нажмите кнопку **Специальные параметры (Custom Settings)** на вкладке **Обслуживание (Maintenance)**.  
Откроется диалоговое окно **Специальные параметры (Custom Settings)**.
3. Переключите на ручной режим выравнивания печатающей головки.  
Установите флажок **Выравнивать головки вручную (Align heads manually)**.
4. **Передайте параметры**.  
Щелкните кнопку **Отправить (Send)**. После появления запроса подтверждения щелкните кнопку **ОК (OK)**.
5. Щелкните **Выравнивание печатающих головок (Print Head Alignment)** на вкладке **Обслуживание (Maintenance)**.  
Открывается диалоговое окно **Запуск выравнивания печатающих головок (Start Print Head Alignment)**.
6. **Вставьте бумагу в устройство**.  
Загрузите три листа обычной бумаги формата A4 или Letter в задний лоток.
7. **Выполните выравнивание головок**.  
Убедитесь, что устройство включено, и нажмите кнопку **Выровнять печатающую головку (Align Print Head)**.  
Выполните указание, появившееся на экране.
8. **Проверьте напечатанный шаблон**.  
Введите номера образцов с наименее заметными полосами в соответствующие поля.  
При выборе образца с наименее заметными полосами в окне просмотра произойдет автоматическая установка номеров в соответствующих полях.



Введя все необходимые значения, нажмите кнопку ОК (ОК).

### Примечание.

- Если лучший образец выбрать не удастся, выберите параметр, соответствующий образцу с наименее заметными белыми вертикальными полосами.



- (A) Наименее заметные вертикальные белые полосы  
 (B) Наиболее заметные вертикальные белые полосы

- Если лучший образец выбрать не удастся, выберите параметр, соответствующий образцу с наименее заметными горизонтальными белыми полосами.



- (A) Менее заметные горизонтальные белые полосы  
 (B) Более заметные горизонтальные белые полосы

## 9. В запросе подтверждения нажмите кнопку ОК (ОК).

Будет напечатан второй образец.

### Внимание!

- Не открывайте крышку сканирующего устройства во время печати.

## 10. Проверьте напечатанный шаблон.

Введите номера образцов с наименее заметными полосами в соответствующие поля.  
 При выборе образца с наименее заметными полосами в окне просмотра произойдет автоматическая установка номеров в соответствующих полях.



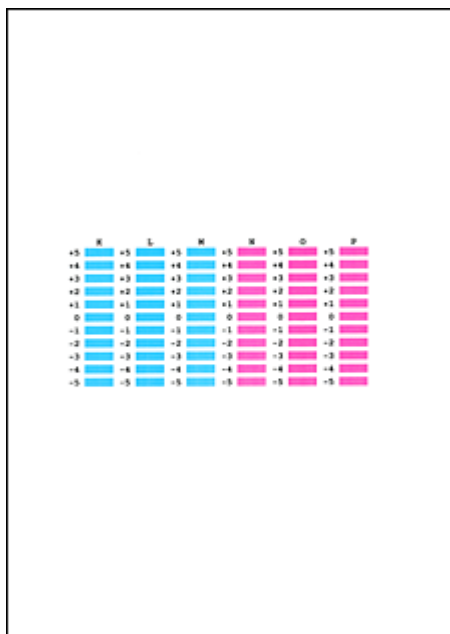

Введя все необходимые значения, нажмите кнопку ОК (OK).

### Примечание.

- Если лучший образец выбрать не удастся, выберите параметр, соответствующий образцу с наименее заметными белыми вертикальными полосами.



- (A) Наименее заметные вертикальные белые полосы  
 (B) Наиболее заметные вертикальные белые полосы

## 11. В запросе подтверждения нажмите кнопку ОК (OK).

Будет напечатан третий образец.

### Внимание!

- Не открывайте крышку сканирующего устройства во время печати.

## 12. Проверьте напечатанный шаблон.

Введите номера образцов с наименее заметными горизонтальными полосами в соответствующие поля.

При выборе образцов с наименее заметными горизонтальными полосами в окне просмотра их номера будут автоматически установлены в соответствующих полях.

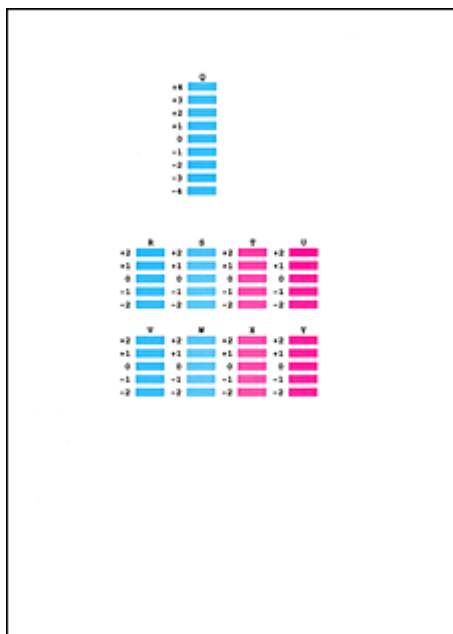

Введя все необходимые значения, нажмите кнопку ОК (OK).

### **Примечание.**

- Если лучший образец выбрать не удастся, выберите параметр, соответствующий образцу с наименее заметными горизонтальными белыми полосами.



- (A) Менее заметные горизонтальные белые полосы
- (B) Более заметные горизонтальные белые полосы

### **Примечание.**

- Чтобы выполнить печать и проверить текущий параметр, откройте диалоговое окно Запуск выравнивания печатающих головок (Start Print Head Alignment) и нажмите кнопку Напечатать значение выравнивания (Print Alignment Value).

[Наверх ↑](#)

## Расширенное руководство

Расширенное руководство > Обслуживание > Обслуживание с компьютера > Проверка сопел печатающей головки

P029

### Проверка сопел печатающей головки

Функция проверки сопел позволяет проверить, правильно ли работают печатающие головки. Для проверки сопел печатается контрольный образец. Если качество печати ухудшилось или отсутствует один из цветов, распечатайте образец для проверки сопел.

Проверка печати образца проверки сопел печатающих головок производится следующим образом.



#### Проверка сопел (Nozzle Check)

1. Откройте [окно настройки драйвера принтера](#).
2. Нажмите кнопку Проверка сопел (Nozzle Check) на вкладке Обслуживание (Maintenance)  
Откроется диалоговое окно Проверка сопел (Nozzle Check).  
Щелкните кнопку Элементы начальной проверки (Initial Check Items), чтобы вывести на экран список элементов, которые следует проверить перед печатью образца для проверки сопел.
3. Вставьте бумагу в устройство.  
Загрузите лист обычной бумаги формата A4 или Letter в задний лоток.
4. Выполните печать образца для проверки сопел.  
Убедитесь, что питание устройства включено, и нажмите кнопку Печать контрольного образца (Print Check Pattern).  
Начнется печать образца для проверки сопел.  
Нажмите кнопку ОК (OK) при появлении запроса подтверждения.  
Откроется диалоговое окно Проверка образца (Pattern Check).
5. Проверьте результаты печати.  
Проверьте результаты печати. Если образец напечатан нормально, нажмите кнопку Выход (Exit).  
Если на напечатанном образце имеются смазанные или пустые участки, нажмите кнопку Очистка (Cleaning) для очистки печатающей головки.

#### Связанные разделы

➔ [Очистка печатающих головок](#)

[Наверх](#) ↕

## Расширенное руководство

Расширенное руководство > Обслуживание > Обслуживание с компьютера > Очистка внутренних компонентов устройства

P030

### Очистка внутренних компонентов устройства

Для предотвращения появления следов чернил на обратной стороне бумаги выполните очистку поддона перед двухсторонней печатью.

Функцию очистки поддона следует использовать и в том случае, если на бумаге появляются посторонние следы чернил.

Очистка поддона производится следующим образом:



#### Чистка поддона (Bottom Plate Cleaning)

1. Откройте [окно настройки драйвера принтера](#).
2. Нажмите кнопку Чистка поддона (Bottom Plate Cleaning) на вкладке Обслуживание (Maintenance).

Откроется диалоговое окно Чистка поддона (Bottom Plate Cleaning).

3. Вставьте бумагу в устройство.

Как указано в этом диалоговом окне, сложите лист обычной бумаги размера A4 или Letter пополам по горизонтали, а затем разверните лист.

Вставьте бумагу в задний лоток в книжной ориентации так, чтобы выпуклая сторона следа сгиба была направлена вниз.

4. Выполните очистку поддона.

Убедитесь, что питание устройства включено, и нажмите кнопку Выполнить (Execute). Начнется очистка поддона.

[Наверх](#) ↑

## Расширенное руководство

Расширенное руководство > Изменение настроек устройства

---

### Изменение настроек устройства

➔ Изменение настроек устройства с компьютера

[Наверх](#) ↑

## Расширенное руководство

Расширенное руководство > Изменение настроек устройства > Изменение настроек устройства с компьютера

---

### Изменение настроек устройства с компьютера

- ➔ Изменение параметров печати
- ➔ Регистрация профиля часто используемой конфигурации печати
- ➔ Выбор используемого картриджа
- ➔ Управление питанием устройства
- ➔ Уменьшение издаваемого устройством шума
- ➔ Изменение режима работы устройства

[Наверх ↗](#)

## Расширенное руководство

Расширенное руководство > Изменение настроек устройства > Изменение настроек устройства с компьютера > Изменение параметров печати

P413

### Изменение параметров печати

Имеется возможность изменить дополнительные параметры драйвера принтера для данных печати, отправляемых из приложения.

Используйте эту функцию, если произошел сбой при печати, например часть изображения оказалась обрезанной.

Изменение этих параметров печати производится следующим образом.

1. Откройте **окно настройки драйвера принтера**.
2. Нажмите кнопку **Параметры печати... (Print Options...)** на вкладке **Страница (Page Setup)**.

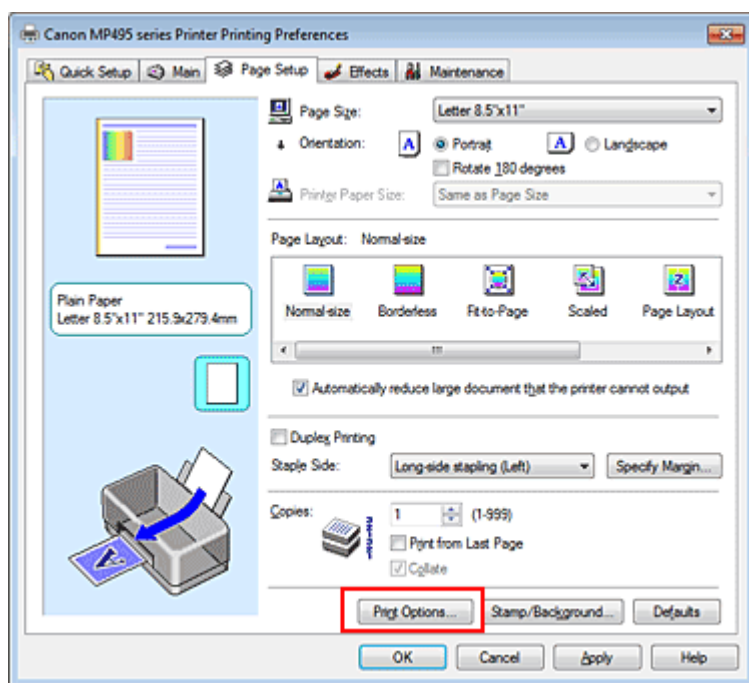

Откроется диалоговое окно **Параметры печати (Print Options)**.

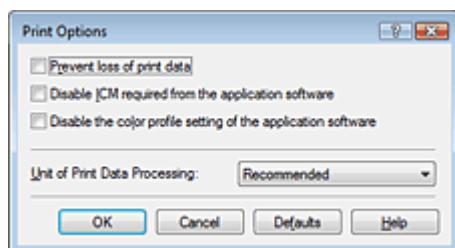

### Примечание.

- Если используется драйвер принтера XPS, некоторые функции могут быть недоступны.

3. Измените значения отдельных параметров.

При необходимости измените значения каждого параметра и нажмите кнопку **ОК (OK)**.

На экране снова появится вкладка **Страница (Page Setup)**.

[Наверх](#) ↑



## Расширенное руководство

Расширенное руководство > Изменение настроек устройства > Изменение настроек устройства с компьютера > Регистрация профиля часто используемой конфигурации печати

P417

## Регистрация профиля часто используемой конфигурации печати

Можно зарегистрировать профиль часто используемой конфигурации печати в Общиеиспользуемые параметры (Commonly Used Settings) на вкладке Быстрая установка (Quick Setup). Ненужные конфигурации печати можно удалить в любое время.

Сохранение новой конфигурации печати производится следующим образом.

### Сохранение конфигурации печати

1. Откройте [окно настройки драйвера принтера](#).
2. Выполните настройку нужных параметров.

Выберите нужную конфигурацию печати в списке Общиеиспользуемые параметры (Commonly Used Settings) на вкладке Быстрая установка (Quick Setup) и, если нужно, измените параметры в группе Дополнительные функции (Additional Features).

Можно также зарегистрировать нужные элементы на вкладках Главная (Main), Страница (Page Setup) и Обработка (Effects).

### Примечание.

- Нельзя использовать вкладку Обработка (Effects) при использовании драйвера принтера XPS.

3. Нажмите кнопку Сохранить... (Save...).

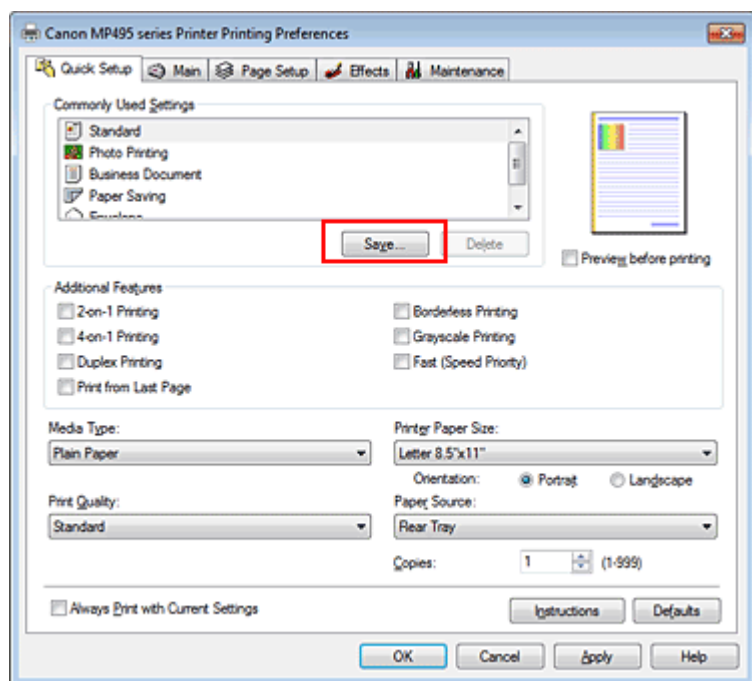

Откроется диалоговое окно Сохранить обычно используемые параметры (Save Commonly Used Settings).

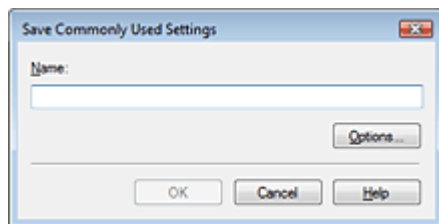

#### 4. Сохраните настройки.

Введите имя в поле Название (Name) и при необходимости задайте элементы в разделе Параметры... (Options...). Нажмите кнопку ОК (OK).

Конфигурация печати сохраняется и снова отображается вкладка Быстрая установка (Quick Setup).

Имя и значок добавляются в список Общеиспользуемые параметры (Commonly Used Settings).

#### **Внимание!**

- Для сохранения значений размера страниц, ориентации и числа копий, заданных для каждого листа, щелкните Параметры... (Options...) и установите флажок для каждого параметра.

#### **Примечание.**

- При повторной установке или обновлении версии драйвера принтера записанные параметры печати будут удалены из списка Общеиспользуемые параметры (Commonly Used Settings). Записанные параметры печати нельзя сохранить или защитить. Если конфигурация печати удалена, параметры печати нужно записать снова.

### Удаление ненужных конфигураций печати

#### 1. Выберите конфигурацию печати для удаления

Выберите профиль печати для удаления из списка Общеиспользуемые параметры (Commonly Used Settings) на вкладке Быстрая установка (Quick Setup).

#### 2. Удалите конфигурацию печати

Нажмите кнопку Удалить (Delete). При появлении запроса подтверждения нажмите кнопку ОК (OK).

Выбранная конфигурация печати будет удалена из списка Общеиспользуемые параметры (Commonly Used Settings).

#### **Примечание.**

- Конфигурации печати, сохраненные в начальных параметрах, не могут быть удалены.

## Расширенное руководство

Расширенное руководство > Изменение настроек устройства > Изменение настроек устройства с компьютера > Выбор используемого картриджа

P033

### Выбор используемого картриджа

Данная функция позволяет указать среди установленных картриджей наиболее подходящий для намеченного использования.

Если в каком-либо картридже закончились чернила и его невозможно сразу заменить новым, можно указать другой картридж, в котором еще есть чернила, и продолжить печать.

Указание используемого картриджа производится следующим образом.



#### Параметры картриджа (Ink Cartridge Settings)

1. Откройте [окно настройки драйвера принтера](#).
2. Щелкните пункт [Параметры картриджа \(Ink Cartridge Settings\)](#) на вкладке [Обслуживание \(Maintenance\)](#).  
Откроется диалоговое окно [Параметры картриджа \(Ink Cartridge Settings\)](#).
3. Выберите используемый картридж.  
Выберите используемый для печати картридж и нажмите кнопку [ОК \(OK\)](#).  
Указанный картридж будет использоваться для печати, начиная со следующего задания.

#### **Внимание!**

- При использовании указанных ниже параметров функция [Только черный \(Black Only\)](#) не работает, поскольку принтер использует для печати документов цветной картридж.
  - Выбран тип носителя, отличный от [Обычная бумага \(Plain Paper\)](#), [Hagaki A](#), [Hagaki](#) или [Конверт \(Envelope\)](#) в параметре [Тип носителя \(Media Type\)](#) на вкладке [Главная \(Main\)](#).
  - Выбран вариант [Без полей \(Borderless\)](#) в списке [Макет страницы \(Page Layout\)](#) на вкладке [Страница \(Page Setup\)](#).
- Не отсоединяйте неиспользуемый картридж. Если какой-либо из картриджей отсоединен, выполнять печать невозможно.

[Наверх ↑](#)

## Расширенное руководство

Расширенное руководство > Изменение настроек устройства > Изменение настроек устройства с компьютера > Управление питанием устройства

P414

### Управление питанием устройства

Эта функция позволяет управлять питанием устройства с помощью драйвера.

Управление питанием осуществляется следующим образом.



#### Отключение питания (Power Off)

Функция Отключение питания (Power Off) служит для выключения устройства. После использования этой функции включить устройство с помощью драйвера становится невозможным.

**1.** Откройте [окно настройки драйвера принтера](#).

**2.** Выключите питание.

На вкладке Обслуживание (Maintenance) нажмите кнопку Отключение питания (Power Off). При появлении запроса подтверждения нажмите кнопку ОК (OK).

Питание устройства выключается, и на экране снова появляется вкладка Обслуживание (Maintenance).

[Наверх](#) ↑

## Расширенное руководство

Расширенное руководство > Изменение настроек устройства > Изменение настроек устройства с компьютера > Уменьшение издаваемого устройством шума

P034

### Уменьшение издаваемого устройством шума

Эта функция позволяет уменьшить издаваемый работающим принтером шум. Выберите этот вариант, чтобы сделать тише шум, например, при работе принтера ночью.

При использовании этой функции может снизиться скорость печати.

Для использования бесшумного режима выполните следующие действия.



#### Бесшумный режим (Quiet Mode)

1. Откройте [окно настройки драйвера принтера](#).
2. На вкладке Обслуживание (Quiet Mode) нажмите кнопку Бесшумный режим (Maintenance)

Откроется диалоговое окно Бесшумный режим (Quiet Mode).

3. Установите бесшумный режим.

При необходимости настройте один из следующих параметров.

**Не использовать бесшумный режим (Do not use quiet mode)**

Обычная громкость издаваемого работающим аппаратом шума.

**Всегда использовать бесшумный режим (Always use quiet mode)**

Выберите этот вариант, чтобы сделать тише шум.

**Использовать бесшумный режим в указанное время (Use quiet mode within specified time)**

Шум, издаваемый работающим аппаратом, делается тише в заданное время.

Укажите параметры Время запуска (Start time) и Время окончания (End time) для применения бесшумного режима.



#### Внимание!

- Необходимо задать разное время для параметров Время запуска (Start time) и Время окончания (End time).

4. Передайте параметры.

Убедитесь в том, что питание принтера включено, и нажмите кнопку Отправить (Send).

Нажмите кнопку ОК (OK) при появлении запроса подтверждения.

После этого будут использоваться заданные параметры.



#### Примечание.

- При некоторых настройках качества печати применение бесшумного режима может оказаться не очень эффективным.

## Расширенное руководство

Расширенное руководство > Изменение настроек устройства > Изменение настроек устройства с компьютера > Изменение режима работы устройства

P035

### Изменение режима работы устройства

При необходимости переключите режим работы устройства.

Настройка значений пункта Специальные параметры (Custom Settings) производится описанным ниже образом.



#### Специальные параметры (Custom Settings)

1. Откройте [окно настройки драйвера принтера](#).
2. Проверьте, включено ли устройство, и нажмите кнопку Специальные параметры (Custom Settings) на вкладке Обслуживание (Maintenance).

Откроется диалоговое окно Специальные параметры (Custom Settings).

#### Примечание.

- Если устройство выключено или отключен двусторонний обмен данными с устройством, на экране может появиться сообщение, так как компьютер не может получить данные о состоянии устройства.  
В этом случае нажмите кнопку ОК (OK), чтобы вывести на экран последние настройки, заданные на компьютере.

3. При необходимости настройте следующие параметры.

#### **Предотвращение потертости бумаги (Prevent paper abrasion)**

Устройство может увеличить зазор между печатающей головкой и бумагой при печати с плотным заполнением страницы, чтобы предотвратить появление потертостей на бумаге. Установите этот флажок, чтобы использовать эту функцию.

#### **Выравнивать головки вручную (Align heads manually)**

Как правило, функция Выравнивание печатающих головок (Print Head Alignment) на вкладке Обслуживание (Maintenance) настроена на автоматическое выравнивание головок, однако можно задать выравнивание головок вручную.

Если печать выполняется неудовлетворительно даже после автоматического выравнивания головок, обратитесь к разделу [Выравнивание печатающих головок](#) и выполните выравнивание головок вручную.

Установите этот флажок, чтобы выполнить выравнивание головок вручную. Снимите этот флажок, чтобы выполнить автоматическое выравнивание головок.

#### **Задержка на сушку (Ink Drying Wait Time)**

Можно задавать различные интервалы времени простоя перед печатью следующей страницы. Перемещение регулятора вправо увеличивает паузу, а перемещение регулятора влево уменьшает паузу.

Если бумага пачкается из-за того, что следующая страница выходит из принтера раньше, чем успевают высохнуть чернила на предыдущей странице, увеличьте время задержки на сушку. Уменьшение задержки на сушку позволяет ускорить выполнение печати.

4. Передайте параметры.

Нажмите кнопку Отправить (Send). После появления запроса подтверждения нажмите кнопку ОК (OK).

В дальнейшем устройство работает с измененными настройками.

[Наверх](#) ↑

## Расширенное руководство

Расширенное руководство > Устранение неполадок

### Устранение неполадок

- ➔ Устранение неполадок
- ➔ Если произошла ошибка
- ➔ Питание принтера не включается
- ➔ На светодиодном индикаторе отображается код ошибки.
- ➔ Текст на ЖК-дисплее не виден
- ➔ Не удается установить драйверы MP Drivers
- ➔ Не удается установить прикладную программу
- ➔ Не удается правильно установить соединение с компьютером с помощью USB-кабеля
- ➔ Неудовлетворительные результаты печати
- ➔ Печать не начинается
- ➔ Копирование/Печать прерывается, не завершившись
- ➔ Аппарат работает, но подача чернил не производится.
- ➔ Скорость печати ниже ожидаемой
- ➔ Держатель картриджа FINE не встает в положение для замены
- ➔ Неправильная подача бумаги
- ➔ Замятие бумаги
- ➔ Сообщение на экране компьютера
- ➔ Для пользователей Windows
- ➔ Затруднения со сканированием
- ➔ Неполадки программного обеспечения
- ➔ Неполадки программы MP Navigator EX
- ➔ Если не удастся устранить неполадку
- ➔ Ответы на часто задаваемые вопросы
- ➔ Инструкции по эксплуатации (Драйвер принтера)
- ➔ Общие замечания (драйвер сканера)

[Наверх](#) ↑



## Расширенное руководство

[Расширенное руководство](#) > [Устранение неполадок](#) > [Устранение неполадок](#)

---

U301

### Устранение неполадок

В этом разделе даются советы по устранению неполадок, которые могут возникнуть при эксплуатации данного аппарата. Советы по устранению неполадок, связанных с настройками, см. раздел *Руководство по устранению неполадок, связанных с настройкой сети* .

[Наверх ↑](#)

## Расширенное руководство

Расширенное руководство > Устранение неполадок > Если произошла ошибка

U302

### Если произошла ошибка

Если происходит ошибка печати (например, в аппарате заканчивается бумага или происходит замятие бумаги), автоматически выводится сообщение с рекомендациями по устранению неполадки. Выполните соответствующие действия, указанные в сообщении. Сообщения могут быть разными в зависимости от операционной системы.

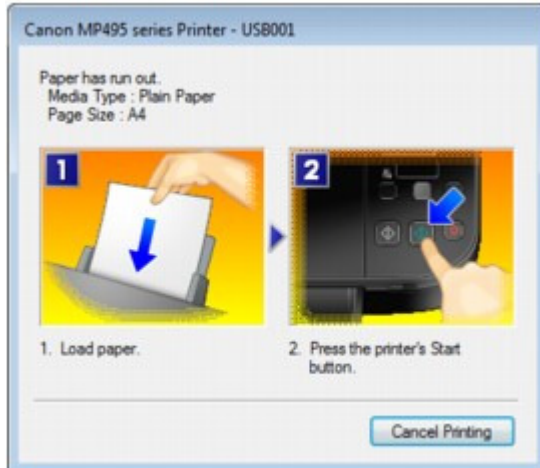

[Наверх ↑](#)

## Расширенное руководство

Расширенное руководство > Устранение неполадок > Питание принтера не включается

---

U303

### Питание принтера не включается

- **Проверка 1. Нажмите кнопку ВКЛ.**
- **Проверка 2. Убедитесь в том, что кабель питания надежно подключен к разъему питания устройства, и включите принтер снова.**
- **Проверка 3. Отключите питание принтера от электрической сети, затем подключите его снова и не ранее чем через 2 минуты включите принтер.**

Если неполадка не устранена, обратитесь в сервисный центр.

[Наверх ↑](#)

## Расширенное руководство

Расширенное руководство > Устранение неполадок > На светодиодном индикаторе отображается код ошибки.

U305

### На светодиодном индикаторе отображается код ошибки.

#### Индикатор неисправности светится оранжевым

При ошибке работы устройства оранжевым цветом загорается **Аварийный сигнал (Alarm)** и на светодиодном индикаторе отображаются указанный ниже код ошибки. Посмотрите, какой код ошибки отображается на светодиодном индикаторе, а затем выполните соответствующие действия для устранения ошибки.



\* В зависимости от возникшей ошибки индикатор **Аварийный сигнал (Alarm)** может не гореть.

Код ошибки	Причина	Действие
E, 0, 2  (светодиодный индикатор)	В устройстве закончилась бумага./Бумага не подается.	Правильно загрузите бумагу в задний лоток и нажмите кнопку <b>Черный (Black)</b> или <b>Цветной (Color)</b> .
E, 0, 3  (светодиодный индикатор)	Лоток приема бумаги закрыт./Замятие бумаги (Paper jam).	Если лоток приема бумаги закрыт, откройте его. Устройство продолжит печать. Если после открытия лотка приема бумаги проблема не решена или он изначально был открыт, то могло произойти замятие бумаги. Удалите замятую бумагу, загрузите новую, а затем нажмите кнопку принтера <b>Черный (Black)</b> или <b>Цветной (Color)</b> . ➔ <b>Замятие бумаги</b>
E, 0, 4 E, 0, 5 	Картридж FINE не определяется.	Картридж FINE может быть неправильно установлен или несовместим с этим устройством. Откройте модуль сканирования (крышку) и установите соответствующий картридж FINE. После этого нажмите на фиксирующую крышку картриджа до фиксации со щелчком, а затем закройте модуль сканирования

<p>(светодиодный индикатор)</p>		<p>(крышку). Если ошибка не устранена, обратитесь в сервисный центр.</p>
<p>E, 0, 7</p>  <p>(светодиодный индикатор)</p>	<p>Картридж FINE не установлен в нужное положение.</p>	<p>Проверьте, установлен ли картридж FINE в нужное положение. ➔ Регулярное обслуживание</p>
<p>E, 0, 8</p>  <p>(светодиодный индикатор)</p>	<p>Абсорбер чернил почти полон.</p>	<p>Для продолжения печати нажмите на устройстве кнопку <b>Черный (Black)</b> или <b>Цветной (Color)</b>. Обратитесь в сервисный центр.</p>
<p>E, 1, 3</p>  <p>(светодиодный индикатор)</p>	<p>Не удается определить уровень оставшихся чернил.</p>	<p>Возможно, чернила закончились. Функция определения оставшегося запаса чернил будет отключена, поскольку не удастся правильно определить запас чернил. Чтобы продолжить печать без этой функции, нажмите и не отпускайте не менее 5 секунд клавишу <b>Стоп/сброс (Stop/Reset)</b> на принтере. Для достижения оптимального качества компания Canon рекомендует использовать новые оригинальные картриджи Canon. Обратите внимание, что компания Canon не будет нести ответственности за любые неполадки или затруднения, возникшие вследствие продолжения печати при закончившихся чернилах.</p>
<p>E, 1, 4</p>  <p>(светодиодный индикатор)</p>	<p>Картридж FINE не определяется.</p>	<p>Картридж FINE может быть несовместим с этим принтером. Установите подходящий картридж FINE. ➔ Регулярное обслуживание</p>

<p>E, 1, 5</p>  <p>(светодиодный индикатор)</p>	<p>Картридж FINE не определяется.</p>	<p>Картридж FINE может быть неправильно установлен. Откройте модуль сканирования (крышку) и установите картридж FINE правильно.                  ➔ Регулярное обслуживание</p>
<p>E, 1, 6</p>  <p>(светодиодный индикатор)</p>	<p>Чернила закончились.</p>	<p>Чернила закончились. Замените этот картридж и закройте сканирующее устройство (крышку). Если печать не закончена и вы хотите ее продолжить, нажмите и не отпускайте не менее 5 секунд клавишу <b>Стоп/сброс (Stop/Reset)</b> на принтере, оставив установленным этот картридж. После этого печать может продолжаться при закончившихся чернилах. Функция определения оставшегося запаса чернил будет отключена. Замените пустой картридж сразу по окончании печати. Итоговое качество печати не будет высоким, если печать продолжается при закончившихся чернилах.</p>
<p>E, 2, 0 E, 2, 1 E, 2, 2 E, 2, 3 E, 2, 4</p>  <p>(светодиодный индикатор)</p>	<p>Произошла ошибка, связанная с сетью.</p>	<p>См. руководство по установке или <i>Руководство по устранению неполадок, связанных с настройкой сети</i> и выполните соответствующие действия.</p>
<p>E, 3, 0</p>  <p>(светодиодный индикатор)</p>	<p>Размер оригинала определяется неправильно, или документ слишком мал для выбранного режима печати «По размеру страницы».</p>	<ul style="list-style-type: none"> <li>• Убедитесь, что документ соответствует требованиям и правильно загружен на стекло сканера.</li> <li>• Проверьте расположение и направление оригинала, загруженного на стекло сканера.</li> </ul>

<p>Е, 3, 1</p>  <p>(светодиодный индикатор)</p>	<p>Устройство не подключено к компьютеру.</p>	<p>Подсоедините устройство к компьютеру с помощью USB-кабеля или по беспроводной локальной сети.</p>
<p>Е, 5, 0</p>  <p>(светодиодный индикатор)</p>	<p>Ошибка сканирования образца выравнивания печатающей головки.</p>	<p>Чтобы отключить сообщение об ошибке, нажмите кнопку <b>Стоп/Сброс (Stop/Reset)</b> и выполните шаги, описанные ниже.</p> <ul style="list-style-type: none"> <li>• Убедитесь, что образец выравнивания печатающей головки размещен на стекле сканера в правильном положении и нужной ориентации.</li> <li>• Убедитесь, что стекло сканера и образец выравнивания печатающей головки не испачканы.</li> <li>• Убедитесь, что тип и размер загруженной бумаги подходят для автоматической двухсторонней печати. Для выполнения автоматического выравнивания головки всегда загружайте один лист обычной бумаги формата A4 или letter.</li> <li>• Проверьте, засорены ли сопла печатающей головки. Для оценки состояния печатающей головки напечатайте шаблон для проверки сопел. <ul style="list-style-type: none"> <li>➔ <a href="#">Регулярное обслуживание</a></li> </ul> </li> </ul> <p>Если ошибка не устранена, подключите устройство к компьютеру и выровняйте положение печатающей головки в окне настройки драйвера принтера.</p> <p>➔ <a href="#">Выравнивание печатающих головок</a></p>

### Индикатор ПИТАНИЕ мигает зеленым, а индикатор неисправности мигает оранжевым попеременно

Когда индикатор **ПИТАНИЕ (POWER)** и **Аварийный сигнал (Alarm)** попеременно мигают, как показано ниже, и на светодиодном индикаторе отображается указанный ниже код ошибки, который свидетельствует о том, что, возможно, произошла ошибка, требующая обращения в сервисный центр.



Код ошибки	Действие
<p>P, 0, 2</p>  <p>(светодиодный индикатор)</p>	<p>Отмените печать, выключите принтер. Удалите замятую бумагу или защитные материалы, затрудняющие перемещение картриджа FINE, и снова включите устройство.</p> <p><b>Внимание!</b></p> <ul style="list-style-type: none"> <li>■ Будьте осторожны, не прикасайтесь к внутренним компонентам устройства. Прикосновение к ним может привести к нарушению печати.</li> <li>■ Если неполадка не устранена, обратитесь в сервисный центр.</li> </ul>
<p>P, 1, 0</p>  <p>(светодиодный индикатор)</p>	<p>Выключите аппарат и отсоедините его от электросети. Обратитесь в сервисный центр.</p>
<p>Ниже описаны другие случаи, отличные от описанных выше.</p>	<p>Выключите аппарат и отсоедините его от электросети. Подключите принтер и включите его снова. Если неполадка не устранена, обратитесь в сервисный центр.</p>



## Расширенное руководство

Расширенное руководство > Устранение неполадок > Текст на ЖК-дисплее не виден

---

U343

### Текст на ЖК-дисплее не виден

- **Если индикатор ПИТАНИЕ (POWER) не горит:**

Устройство не включено. Подсоедините кабель питания и нажмите кнопку **Вкл.**

- **Если индикатор ПИТАНИЕ (POWER) горит:**

ЖК-дисплей может находиться в режиме экранной заставки. Нажмите любую кнопку на панели управления, кроме кнопки **Вкл.**

[Наверх ↑](#)

## Расширенное руководство

Расширенное руководство > Устранение неполадок > Не удается установить драйверы MP Drivers

U308

# Не удается установить драйверы MP Drivers

### **Внимание!**

- Если не удается установить драйверы MP при использовании аппарата по локальной сети, обратитесь к руководству по установке.

- **Если установка не запускается после установки в привод компьютера *установочного компакт-диска (Setup CD-ROM)* :**

Запустите установку, выполнив следующие действия.

- 1.** Щелкните Пуск (Start), затем Компьютер (Computer).

В Windows XP щелкните кнопку Пуск (Start), затем Мой компьютер (My Computer).

- 2.** В открывшемся окне дважды щелкните значок компакт-диска .

Если отображается содержимое компакт-диска, дважды щелкните мышью программу MSETUP4.EXE.

### **Примечание.**

- Если значок компакт-диска не отображается, выполните следующие действия.
  - Извлеките компакт-диск из компьютера, затем снова вставьте его.
  - Перезагрузите компьютер.
- Если значок все равно не отображается, проверьте, появляется ли он при установке в дисковод других дисков. Если для других компакт-дисков значок отображается, то неполадка связана с *установочным компакт-диском (Setup CD-ROM)* . В этом случае обратитесь в сервисный центр.

- **Не удается продолжить работу после появления диалогового окна Подключение принтера (Printer Connection).**

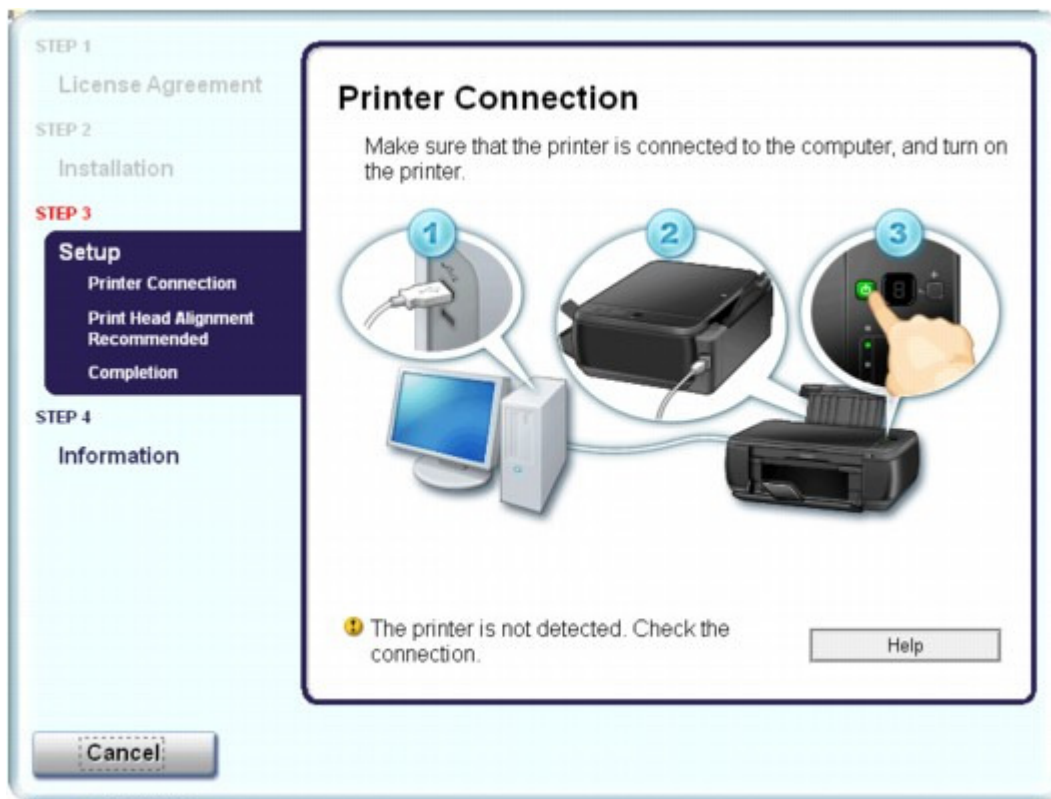

Если не удастся продолжить работу после появления диалогового окна Подключение принтера (Printer Connection), убедитесь, что кабель USB надежно подсоединен к порту USB устройства и подключен к компьютеру, затем выполните следующие действия для переустановки драйверов MP Drivers.

#### **Примечание.**

- Может отображаться сообщение Принтер не определяется. Проверьте соединение. (The printer is not detected. Check the connection.) в зависимости от используемого компьютера. В этом случае переустановите драйверы MP Drivers в соответствии с приведенными ниже инструкциями.

1. Нажмите кнопку Отмена (Cancel).
  2. Щелкните Повторный запуск (Start Over) на экране Сбой установки (Installation Failure).
  3. Щелкните Назад (Back) на следующем экране.
  4. Щелкните Выход (Exit) на экране PIXMA XXX (где XXX — это имя устройства), а затем выньте компакт-диск.
  5. Выключите аппарат.
  6. Перезагрузите компьютер.
  7. Убедитесь, что нет работающих приложений.
  8. Для установки MP Drivers повторно вставьте установочный компакт-диск и выберите пункт Простая установка (Easy Install).
- **В других случаях сделайте следующее.**

Переустановите драйверы MP Drivers, следуя указаниям, приведенным в инструкции по установке.

Если драйверы MP Drivers были установлены неправильно, удалите драйверы MP Drivers, перезагрузите компьютер и переустановите драйверы MP Drivers.

➔ [Удаление ненужных драйверов MP Drivers](#)

При переустановке драйверов MP Drivers выберите пункт Выборочная установка (Custom Install) на *установочном компакт-диске (Setup CD-ROM)* , затем выберите MP Drivers.

#### **Примечание.**

---

- Если работа программы установки была прервана принудительно из-за ошибки Windows, операционная система Windows может работать неустойчиво; возможно, это будет препятствовать установке драйверов. Перезагрузите компьютер перед повторной установкой.
- 

[Наверх ↑](#)

## Расширенное руководство

Расширенное руководство > Устранение неполадок > Не удается установить прикладную программу

U347

# Не удается установить прикладную программу

## Не запускается приложение Easy-WebPrint EX или не появляется меню Easy-WebPrint EX

Если не запускается приложение Easy-WebPrint EX или не появляется его меню в браузере Internet Explorer, проверьте указанное ниже.

### Примечание.

- Можно использовать Easy-WebPrint EX с браузером Internet Explorer 7 или более поздней версии.

### • Проверка 1. Отображается ли Canon Easy-WebPrint EX в меню Панели инструментов (Toolbars) меню Вид (View) браузера Internet Explorer?

Если Canon Easy-WebPrint EX не отображается, программа Easy-WebPrint EX не установлена на компьютере. Выполните команду Выборочная установка (Custom Install) на *Установочном компакт-диске (Setup CD-ROM)*, а затем выберите программу Easy-WebPrint EX, чтобы установить ее на компьютер.

### Примечание.

- Если программа Easy-WebPrint EX не установлена на компьютере, в области уведомлений панели задач может отобразиться сообщение с предложением установить ее. Щелкните сообщение, а затем следуйте выводимым на экран компьютера инструкциям, чтобы установить программу Easy-WebPrint EX.
- Необходим доступ в Интернет при установке или загрузке программы Easy-WebPrint EX. Плата за подключение взимается с пользователя.

### • Проверка 2. Выбран ли пункт Canon Easy-WebPrint EX в меню Панели инструментов (Toolbars) меню Вид (View) браузера Internet Explorer?

Если пункт Canon Easy-WebPrint EX не выбран, функция Easy-WebPrint отключена. Выберите Canon Easy-WebPrint EX, чтобы включить ее.

[Наверх ↑](#)

## Расширенное руководство

Расширенное руководство > Устранение неполадок > Не удается правильно установить соединение с компьютером с помощью USB-кабеля

U309

### Не удается правильно установить соединение с компьютером с помощью USB-кабеля

#### Низкая скорость печати или сканирования/Высокоскоростное подключение USB Hi-Speed не работает/Отображается сообщение «Это устройство может работать быстрее»

Если системное оборудование не является полностью совместимым со стандартом USB Hi-Speed, устройство будет работать с меньшей скоростью передачи данных, обеспечиваемой стандартом USB 1.1. В этом случае устройство работает правильно, но скорость печати или сканирования может снизиться из-за скорости передачи данных.

- **Проверка. Выполните проверку по следующим пунктам, чтобы убедиться, что система поддерживает высокоскоростное подключение USB Hi-Speed.**
  - Поддерживает ли порт USB компьютера соединение USB Hi-Speed?
  - Поддерживает ли USB-кабель или USB-концентратор подключение USB Hi-Speed?  
Обязательно используйте сертифицированный кабель USB Hi-Speed. Рекомендуется использовать кабель не длиннее 3 метров (10 футов).
  - Поддерживает ли операционная система компьютера соединение USB Hi-Speed?  
Приобретите и установите последнее вышедшее обновление для компьютера.
  - Правильно ли работает драйвер USB Hi-Speed?  
Установите на компьютере последнюю версию драйвера USB Hi-Speed, совместимого с аппаратным обеспечением.

#### **Внимание!**

- Для получения подробных сведений о подключении по интерфейсу USB Hi-Speed обратитесь к изготовителю компьютера, кабеля и концентратора USB.

[Наверх ↑](#)

## Расширенное руководство

Расширенное руководство > Устранение неполадок > Неудовлетворительные результаты печати

U310

### Неудовлетворительные результаты печати

В случае неудовлетворительных результатов печати (белые линии, несовмещение линий, неравномерные цвета) в первую очередь проверьте настройки бумаги и качества печати.

- **Проверка 1. Соответствуют ли параметры размера страницы и типа носителя размеру и типу загруженной бумаги?**

Если эти параметры заданы неправильно, получить требуемый результат печати невозможно.

При печати фотографии или изображения неправильно установленное значение типа бумаги может привести к потере качества цветопередачи.

Кроме того, при печати с неправильно заданным типом бумаги поверхность печати может быть поцарапана.

В режиме печати без полей в зависимости от сочетания заданного типа бумаги и загруженной бумаги цвета могут передаваться неравномерно.

Копирование при помощи аппарата	Подтвердите, используя панель управления на аппарате. ➔ Копирование
Печать с компьютера	Подтвердите, используя драйвер принтера. ➔ Печать с применением простой настройки

- **Проверка 2. Убедитесь, что выбрано соответствующее качество печати с помощью драйвера принтера.**

Выберите вариант качества изображения, подходящий для печати данного изображения на данной бумаге. Если на отпечатке заметны размывание изображения или неравномерная цветопередача, задайте более высокое качество изображения и повторите печать.

Можно проверить параметры качества печати с помощью драйвера принтера.

➔ Изменение качества печати и коррекция графических данных

- **Проверка 3. Если неполадка не устранена, у нее могут быть другие причины.**

См. также следующие разделы:

- ➔ Не удается напечатать задание до конца
- ➔ Печать не начинается/Нечеткая печать/Неверные цвета/Белые полосы
- ➔ Неверные цвета
- ➔ Линии не выровнены
- ➔ Бумага после печати сворачивается или на ней появляются чернильные пятна
- ➔ Бумага испачкана/Отпечатанная поверхность поцарапана
- ➔ Обратная сторона бумаги испачкана
- ➔ Вертикальные линии печатаются на боковых частях распечатки
- ➔ Цвета передаются неравномерно

Наверх ↑

## Расширенное руководство

Расширенное руководство > Устранение неполадок > Неудовлетворительные результаты печати > Не удается напечатать задание до конца

---

U311

### Не удается напечатать задание до конца

- **Проверка 1. Объем данных для печати слишком велик?**

Щелкните Параметры печати (Print Options) на вкладке Страница (Page Setup). Затем установите флажок Предотвращение потери данных для печати (Prevent loss of print data) в открывшемся диалоговом окне.

- **Проверка 2. Достаточно ли места на жестком диске компьютера?**

Удалите ненужные файлы, чтобы освободить дисковое пространство.

[Наверх ↑](#)



## Расширенное руководство

Расширенное руководство > Устранение неполадок > Неудовлетворительные результаты печати > Печать не начинается/Нечеткая печать/Неверные цвета/Белые полосы

U313

### Печать не начинается/Нечеткая печать/Неверные цвета/ Белые полосы

#### ❖ Печать не начинается



#### ❖ Нечеткая печать

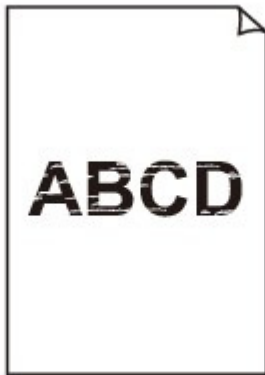

#### ❖ Неверные цвета



#### ❖ Белые полосы

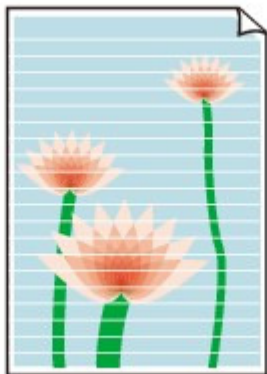

- **Проверка 1. Вы проверили параметры бумаги и качества печати?**

➔ Неудовлетворительные результаты печати

- **Проверка 2. Правильно ли установлен картридж FINE?**

Если фиксирующая крышка картриджа закрыта неплотно, чернила могут подаваться неправильно.

Откройте модуль сканирования (крышку), откройте фиксирующую крышку картриджа, затем закройте фиксирующую крышку картриджа.

При закрытии фиксирующей крышки картриджа нажмите на нее до упора (должен прозвучать щелчок).

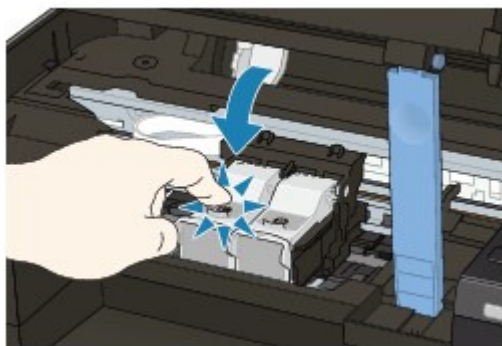

- **Проверка 3. Напечатайте образец для проверки сопел и выполните необходимые меры обслуживания, такие как очистка печатающей головки.**

**ГОЛОВКИ.**

Чтобы проверить, правильно ли выполняется подача чернил из сопел печатающей головки, напечатайте образец для проверки сопел.

В разделе [Регулярное обслуживание](#) изложены процедуры печати образца для проверки сопел, очистки печатающей головки и глубокой очистки печатающей головки.

- Если образец для проверки сопел печатается неправильно:  
После очистки печатающей головки напечатайте образец для проверки сопел и оцените его.
- Если проблема не устранена после двукратной очистки печатающей головки:  
Выполните глубокую очистку печатающей головки.  
Если после глубокой очистки печатающей головки неполадка не устранена, выключите устройство и повторите глубокую очистку печатающей головки через 24 часа.
- Если неполадка не устранена после двукратной глубокой чистки печатающей головки:  
Возможно, чернила закончились. Замените картридж FINE.

- **Проверка 4. Если в картридже FINE закончились чернила, замените его.**

- **Проверка 5. При использовании бумаги, у которой для печати предназначена только одна поверхность, убедитесь, что бумага загружена стороной для печати вверх.**

Печать на другой стороне такой бумаги может быть нечеткой или выполняться в плохом качестве.

Подробные сведения о стороне для печати см. в руководстве, входящем в комплект поставки бумаги.

- **Проверка 6. Загрязнено ли стекло сканера?**

Очистите стекло сканера.

➡ [Чистка стекла сканера и крышки документа](#)

- **При копировании см. также следующие разделы:**

- **Проверка 7. Убедитесь, что оригинал документа правильно загружен на стекло сканера.**

➡ [Загрузка бумаги и оригинальных документов](#)

- **Проверка 8. Расположен ли оригинал на стекле сканера стороной, предназначенной для копирования, вниз?**

- **Проверка 9. Вы копировали отпечаток, выполненный данным устройством?**

Выполните печать с компьютера еще раз.

Качество печати может снижаться при копировании отпечатка, выполненного данным устройством.

[Наверх ↑](#)

## Расширенное руководство

Расширенное руководство > Устранение неполадок > Неудовлетворительные результаты печати > Неверные цвета

U314

### Неверные цвета

#### • Проверка 1. Включите коррекцию цветов.

При печати фото и другой графики включение коррекции цветов в драйвере принтера может улучшить цвета.

Выберите Vivid Photo на странице Обработка (Effects) в диалоговом окне настройки драйвера принтера.

#### • Проверка 2. Правильно ли установлен картридж FINE?

Если фиксирующая крышка картриджа закрыта неплотно, чернила могут подаваться неправильно.

Откройте модуль сканирования (крышку), откройте фиксирующую крышку картриджа, затем закройте фиксирующую крышку картриджа.

При закрытии фиксирующей крышки картриджа нажмите на нее до упора (должен прозвучать щелчок).

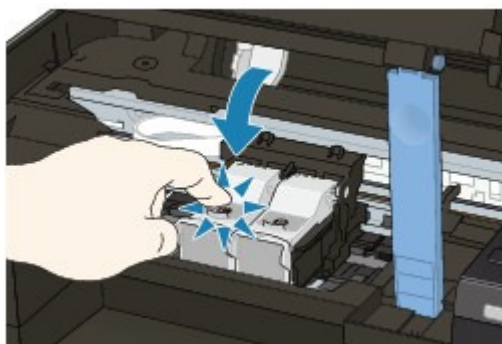

#### • Проверка 3. Если в картридже FINE закончились чернила, замените его.

#### • Проверка 4. Правильно ли напечатан образец для проверки сопел?

Чтобы проверить, правильно ли выполняется подача чернил из сопел печатающей головки, напечатайте образец для проверки сопел.

В разделе [Регулярное обслуживание](#) изложены процедуры печати образца для проверки сопел, очистки печатающей головки и глубокой очистки печатающей головки.

- Если образец для проверки сопел печатается неправильно:  
После очистки печатающей головки напечатайте образец для проверки сопел и оцените его.
- Если проблема не устранена после двукратной очистки печатающей головки:  
Выполните глубокую очистку печатающей головки.  
Если после глубокой очистки печатающей головки неполадка не устранена, выключите устройство и повторите глубокую очистку печатающей головки через 24 часа.
- Если неполадка не устранена после двукратной глубокой чистки печатающей головки:  
Возможно, чернила закончились. Замените картридж FINE.

#### **Примечание.**

- Напечатанные цвета могут отличаться от цветов на экране из-за различий в способах формирования цвета. Параметры управления цветом и условия окружающей среды также

могут влиять на цвета, отображаемые на экране. Поэтому цвета результатов печати могут отличаться от цветов на экране.

---

[Наверх ↑](#)

## Расширенное руководство

Расширенное руководство > Устранение неполадок > Неудовлетворительные результаты печати > Линии не выровнены

U315

### Линии не выровнены



- **Проверка 1. Вы проверили параметры бумаги и качества печати?**

➔ [Неудовлетворительные результаты печати](#)

- **Проверка 2. Выполните выравнивание печатающих головок.**

При печати прямых линий со смещением или при неудовлетворительных результатах печати необходимо отрегулировать положение печатающей головки.

➔ [Выравнивание печатающей головки](#)



#### **Примечание.**

- Если путем выравнивания печатающих головок проблему устранить не удалось, обратитесь к разделу [Выравнивание печатающих головок](#), чтобы выполнить выравнивание печатающих головок вручную.

- **Проверка 3. Объем данных для печати слишком велик?**

Щелкните Параметры печати (Print Options) на вкладке Страница (Page Setup). Затем установите флажок Предотвращение потери данных для печати (Prevent loss of print data) в открывшемся диалоговом окне.

- **Проверка 4. Выполняется ли печать с функцией разметки**

#### **страницы или полей переплета?**

Если используются функции разметки страницы или полей переплета, тонкие линии могут не отображаться в печати. Попробуйте сделать линии в документе более толстыми.

[Наверх](#) ↑

## Расширенное руководство

Расширенное руководство > Устранение неполадок > Неудовлетворительные результаты печати > Бумага после печати сворачивается или на ней появляются чернильные пятна

U316

### Бумага после печати сворачивается или на ней появляются чернильные пятна

#### ❖ После печати на бумаге появляются чернильные пятна



#### ❖ После печати бумага сворачивается



- **Проверка 1. Вы проверили параметры бумаги и качества печати?**

➔ Неудовлетворительные результаты печати

- **Проверка 2. Если установлено высокое значение параметра**

**Интенсивность (Intensity), уменьшите его в драйвере принтера и**

**повторите попытку.**

При печати изображения на обычной бумаге с высокой интенсивностью бумага может впитать слишком много чернил и стать волнистой, что приведет к ее истиранию.

Можно проверить интенсивность с помощью драйвера принтера.

➔ Настройка интенсивности

- **Проверка 3. Используется ли фотобумага для печати**

**высококачественных фотографий?**

При печати фотографий и изображений с высокой цветонасыщенностью рекомендуется использовать Photo Paper Plus Glossy II или другую специализированную бумагу производства компании Canon.

➔ Загрузка бумаги и оригинальных документов

Наверх ↑

## Расширенное руководство

Расширенное руководство > Устранение неполадок > Неудовлетворительные результаты печати > Бумага испачкана/Отпечатанная поверхность поцарапана

U317

### Бумага испачкана/Отпечатанная поверхность поцарапана

#### Бумага испачкана

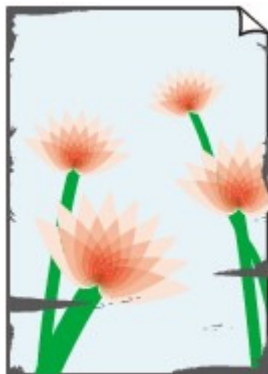

Углы бумаги пачкаются

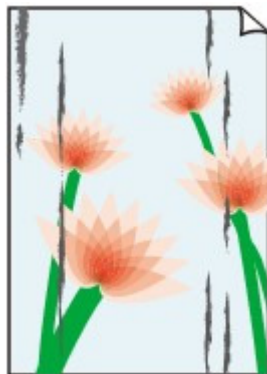

Отпечатанная поверхность испачкана

#### Отпечатанная поверхность поцарапана

- **Проверка 1. Вы проверили параметры бумаги и качества печати?**

➔ Неудовлетворительные результаты печати

- **Проверка 2. Подходит ли тип бумаги для печати? Проверьте**

**следующее:**

- Проверьте, используется ли бумага, соответствующая типу печати.
  - ➔ **Загрузка бумаги и оригинальных документов**
- При печати без полей убедитесь, что используется подходящая для этого бумага. В режиме печати без полей на неподходящей бумаге качество печати на верхних и нижних краях бумаги может быть хуже.
  - ➔ **Область печати**

- **Проверка 3. Распрямив бумагу, загрузите ее.**

- **Для обычной бумаги**

Поверните бумагу и уложите ее в принтер другой стороной.

Бумага, пролежавшая в лотке для бумаги длительное время, может изогнуться. В этом случае уложите бумагу другой стороной вверх. Это может устранить неполадку.

Рекомендуем убирать неиспользуемую бумагу в упаковку и держать ее на ровной поверхности.

- **Для другой бумаги**

Если скручивание на углах бумаги превышает 3 мм или 0,1 дюйма (A) в высоту, бумага может пачкаться или неправильно подаваться. В таких случаях для исправления скручивания следуйте приведенным ниже инструкциям.





1. Сверните бумагу в направлении, противоположном направлению скручивания, как показано ниже.

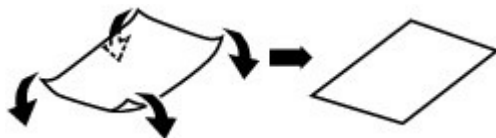

2. Убедитесь, что бумага не скручена.

При печати на бумаге с ликвидированным скручиванием рекомендуется подавать по одному листу.

### Примечание.

- В зависимости от типа носителя бумага может пачкаться или неправильно подаваться, даже если она не скручивается внутрь. В таком случае перед печатью следуйте приведенным ниже инструкциям, чтобы скрутить углы бумаги наружу на 3 мм или 0,1 дюйма (B) в высоту. Это может улучшить результаты печати.

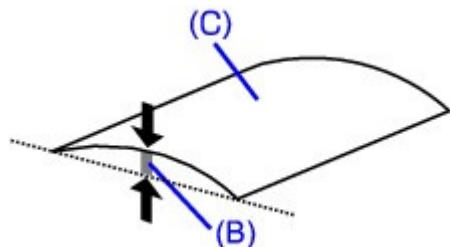

(C) Лицевая сторона

Если бумага скручивается наружу, рекомендуется печатать по одному листу.

## • Проверка 4. Если Вы печатаете на толстой бумаге, выберите параметр Предотвращение потертости бумаги (Prevent paper abrasion).

Выбор параметра Предотвращение потертости бумаги (Prevent paper abrasion) увеличит зазор между печатающей головкой и загруженной бумагой. Если на печатной поверхности наблюдаются потертости даже при соответствии установленного типа носителя загруженной бумаге, установите устройство в режим предотвращения потертости бумаги с помощью панели управления или компьютера.

Скорость печати может снижаться при выборе параметра Предотвращение потертости бумаги (Prevent paper abrasion).

\* По завершении печати отключите параметр Предотвращение потертости бумаги (Prevent paper abrasion). В противном случае эта настройка будет действовать для всех последующих заданий на печать.

### • Установка с помощью панели управления

Нажмите кнопку **Обслуживание (Maintenance)** несколько раз, пока на светодиодном индикаторе не появится указанное ниже, а затем нажмите кнопку **Черный (Black)**, чтобы включить функцию предотвращения потертости бумаги.



Чтобы выключить функцию предотвращения потертости бумаги, нажмите кнопку **Обслуживание (Maintenance)** несколько раз, пока на светодиодном индикаторе не появится указанное выше, а затем нажмите кнопку **Цветной (Color)**.

- **Установка с помощью компьютера**

Откройте окно настройки драйвера принтера и в меню Специальные параметры (Custom Settings) на вкладке Обслуживание (Maintenance) установите флажок в ячейке Предотвращение потертости бумаги (Prevent paper abrasion) и щелкните Отправить (Send). Сведения об открытии окна настройки драйвера принтера см. в разделе [Открытие окна настройки драйвера принтера](#).

- **Проверка 5. При высокой интенсивности уменьшите значение параметра Интенсивность (Intensity) драйвера принтера и**

**повторите печать.**

При печати изображения на обычной бумаге с высокой интенсивностью бумага может впитать слишком много чернил и стать волнистой, что приведет к ее истиранию.

- При печати с компьютера  
Уменьшите значение параметра Интенсивность (Intensity) в драйвере принтера и повторите печать.

1. Откройте окно настройки драйвера принтера.

➔ [Открытие окна настройки драйвера принтера](#)



Нажмите здесь: [драйвер принтера](#)

\* Прежде чем открыть окно настройки драйвера принтера, закройте работающее приложение.

2. На странице Главная (Main) выберите значение Вручную (Manual) для параметра Цвет/интенсивность (Color/Intensity), а затем щелкните Задать (Set).

3. Перетащите регулятор Интенсивность (Intensity) на вкладке Настройка цветов (Color Adjustment) для выбора интенсивности.

- **Проверка 6. Выполняется ли печать вне рекомендованной области?**

При печати вне рекомендованной области листа на нижнем краю бумаги могут появиться чернильные пятна.

Измените настройки размера источника в соответствующей программе.

➔ [Область печати](#)

- **Проверка 7. Загрязнено ли стекло сканера?**

Очистите стекло сканера.

➔ [Чистка стекла сканера и крышки документа](#)

- **Проверка 8. Загрязнен ролик подачи бумаги?**

Выполните очистку ролика подачи бумаги.

➔ [Регулярное обслуживание](#)

**Примечание.**

- Очистка роликов подачи бумаги изнашивает их, поэтому делайте это только при необходимости.

- **Проверка 9. Загрязнена ли внутренняя часть устройства?**

При двухсторонней печати внутренние детали устройства могут пачкаться чернилами, в свою очередь пачкая распечатки.

В этом случае почистите внутреннюю часть устройства, выполнив процедуру очистки поддона.

➔ Регулярное обслуживание



### Примечание.

- Для предотвращения загрязнения внутренних компонентов устройства чернилами задайте правильный размер бумаги.

## • Проверка 10. Увеличьте значение параметра **Задержка на сушку (Ink Drying Wait Time)**.

В этом случае отпечатанная поверхность успевает высохнуть, что предотвращает появление царапин на бумаге и появление на ней пятен чернил.

1. Убедитесь, что устройство включено.
  2. Откройте окно настройки драйвера принтера.  
➔ [Открытие окна настройки драйвера принтера](#)
  3. Щелкните вкладку **Обслуживание (Maintenance)**, затем **Специальные параметры (Custom Settings)**.
  4. Перемещая ползунок **Задержка на сушку (Ink Drying Wait Time)**, задайте время и щелкните **Отправить (Send)**.
  5. Подтвердите и нажмите кнопку **ОК (OK)**.
- ## • Проверка 11. На бумаге царапины от другой уложенной бумаги?

В зависимости от типа носителя на бумаге могут появляться царапины от другой бумаги, подаваемой из заднего лотка. В этом случае загружайте листы по одному.

[Наверх ↑](#)

## Расширенное руководство

Расширенное руководство > Устранение неполадок > Неудовлетворительные результаты печати > Обратная сторона бумаги испачкана

U318

### Обратная сторона бумаги испачкана

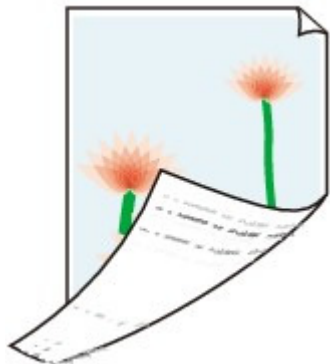

- **Проверка 1. Вы проверили параметры бумаги и качества печати?**

➔ Неудовлетворительные результаты печати

- **Проверка 2. В этом случае почистите внутреннюю часть**

**устройства, выполнив процедуру очистки поддона.**

➔ Регулярное обслуживание



#### **Примечание.**

- При печати без полей, двухсторонней печати или при больших объемах печати внутренние детали принтера могут пачкаться чернилами.

[Наверх ↑](#)

## Расширенное руководство

Расширенное руководство > Устранение неполадок > Неудовлетворительные результаты печати > Вертикальные линии печатаются на боковых частях распечатки

U319

### Вертикальные линии печатаются на боковых частях распечатки



- **Проверка 1. Правильно ли задан тип бумаги и параметры качества печати?**

➔ Неудовлетворительные результаты печати

- **Проверка 2. Правильный ли размер загруженной бумаги?**

На полях могут быть напечатаны вертикальные линии, если размер загруженной бумаги больше указанного размера.

Правильно задайте размер бумаги в соответствии с загруженной бумагой.

➔ Неудовлетворительные результаты печати



#### Примечание.

- Направление образца вертикальной линии зависит от графических данных или настройки печати.
- Данное устройство при необходимости выполняет автоматическую очистку, чтобы отпечатки были чистыми. Небольшое количество чернил выделяется для очистки. Хотя чернила обычно выделяются на абсорбер для чернил, они могут попасть на бумагу, если ее размер больше указанного размера.

[Наверх](#) ↑

## Расширенное руководство

Расширенное руководство > Устранение неполадок > Неудовлетворительные результаты печати > Цвета передаются неравномерно

U320

### Цвета передаются неравномерно

#### ❖ Цвета передаются неравномерно



#### ❖ Цвета образуют полосы



- **Проверка 1. Вы проверили параметры бумаги и качества печати?**

➔ Неудовлетворительные результаты печати

- **Проверка 2. Напечатайте образец для проверки сопел и выполните необходимые меры обслуживания, такие как очистка печатающей головки.**

Чтобы проверить, правильно ли выполняется подача чернил из сопел печатающей головки, напечатайте образец для проверки сопел.

В разделе [Регулярное обслуживание](#) изложены процедуры печати образца для проверки сопел, очистки печатающей головки и глубокой очистки печатающей головки.

- Если образец для проверки сопел печатается неправильно:  
После очистки печатающей головки напечатайте образец для проверки сопел и оцените его.
- Если проблема не устранена после двукратной очистки печатающей головки:  
Выполните глубокую очистку печатающей головки.  
Если после глубокой очистки печатающей головки неполадка не устранена, выключите

устройство и повторите глубокую очистку печатающей головки через 24 часа.

- Если неполадка не устранена после двукратной глубокой чистки печатающей головки: Возможно, чернила закончились. Замените картридж FINE.

- **Проверка 3. Выполните выравнивание печатающих головок.**

➔ [Выравнивание печатающей головки](#)



#### **Примечание.**

- Если путем выравнивания печатающих головок проблему устранить не удалось, обратитесь к разделу [Выравнивание печатающих головок](#) , чтобы выполнить выравнивание печатающих головок вручную.

[Наверх](#) ↑

## Расширенное руководство

Расширенное руководство > Устранение неполадок > Печать не начинается

U321

### Печать не начинается

- **Проверка 1. Убедитесь, что кабель питания надежно подключен к разъему питания, и включите устройство.**

Если индикатор **ПИТАНИЕ (POWER)** мигает зеленым, устройство начинает работу. Дождитесь, когда индикатор **ПИТАНИЕ (POWER)** перестанет мигать и начнет светиться зеленым цветом.

#### **Примечание.**

- При печати большого объема данных (например, фотографий или рисунков) требуется больше времени для подготовки к печати. Когда индикатор **ПИТАНИЕ (POWER)** мигает зеленым, компьютер обрабатывает и отправляет на устройство данные. Дождитесь начала печати.

- **Проверка 2. Убедитесь, что аппарат правильно подключен к компьютеру.**

Если аппарат подсоединен к компьютеру с помощью USB-кабеля, убедитесь, что USB-кабель надежно подключен к аппарату и к компьютеру, и проверьте следующее:

- Если используется ретранслятор (например, концентратор USB), отключите его, подключите устройство напрямую к компьютеру и попробуйте еще раз выполнить печать. Если принтер начал печатать, неполадка связана с ретранслятором. Обратитесь за помощью к поставщику ретранслятора.
- Возможна также неисправность кабеля USB. Замените кабель USB и попытайтесь вновь выполнить печать.

При использовании аппарата по локальной сети убедитесь, что он правильно настроен для работы в сети. Дополнительную информацию см. в руководстве по установке.

- **Проверка 3. Если Вы печатаете с компьютера, перезагрузите его.**

Если в очередь на печать поставлены ненужные задания, удалите их.

➔ [Удаление ненужного задания печати](#)

- **Проверка 4. Убедитесь, что имя устройства выбрано в диалоговом окне печати.**

Правильная работа устройства невозможна при использовании драйвера другого принтера.

Убедитесь, что в диалоговом окне «Печать» (Print) выбрано имя устройства.

#### **Примечание.**

- Чтобы задать устройство по умолчанию, выберите пункт **Использовать по умолчанию (Set as Default Printer)**.

- **Проверка 5. Правильно настройте порт принтера.**

Убедитесь в том, что порт принтера настроен надлежащим образом.

1. Войдите в систему с полномочиями администратора.
2. Выберите пункт **Устройства и принтеры (Devices and Printers)** в меню **Пуск (Start)**.  
В Windows Vista выберите последовательно **Пуск (Start)** > **Панель управления (Control Panel)** > **Оборудование и звук (Hardware and Sound)** > **Принтеры (Printers)**.



В Windows XP выберите последовательно Пуск (Start) > Панель управления (Control Panel) > Принтеры и другое оборудование (Printers and Other Hardware) > Принтеры и факсы (Printers and Faxes).

- Щелкните правой кнопкой мыши значок Canon XXX Printer (где «XXX» соответствует имени устройства), а затем выберите Свойства принтера (Printer properties).

В ОС Windows Vista или Windows XP щелкните правой кнопкой мыши значок Canon XXX Printer (где «XXX» соответствует имени устройства), а затем выберите Свойства (Properties).

- Щелкните вкладку Порты (Ports) для настройки порта.

Убедитесь, что порт с именем USBnnn (где n — номер), для которого Canon XXX Printer появляется в столбце Принтер (Printer), установлен для параметра Выберите один или несколько портов для печати (Print to the following port(s)).

#### **Примечание.**

- Если устройство используется в локальной сети, имя порта устройства отображается в виде CNBJNP\_xxxxxxxxx.  
\* xxxxxxxxxxxx — это строка символов, генерируемая на основе MAC-адреса или назначенная пользователем при настройке аппарата.

- Если установлена неправильная настройка:  
Повторно установите драйверы MP Drivers.
- Печать не начинается даже при выбранном порте USBnnn:  
Запустите из панели задач Canon My Printer и выберите Диагностика и исправление Принтер (Diagnose and Repair Printer). Следуйте отображаемым на экране инструкциям для установки правильного порта принтера, а затем выберите Canon XXX Printer.  
Если неполадка не устранена, переустановите драйверы MP Drivers.
- Печать не начинается даже при выбранном порте «CNBJNP\_xxxxxxxxx», когда устройство используется через локальную сеть:  
Запустите Canon IJ Network Tool и выберите пункт «CNBJNPxxxxxxxxx», как было подтверждено в шаге 4, а затем назначьте порт принтеру, выбрав пункт Связывание с портом (Associate Port) в меню Параметры (Settings).  
Если неполадка не устранена, переустановите драйверы MP Drivers.

#### • Проверка 6. Слишком большой объем данных печати?

Щелкните Параметры печати (Print Options) на вкладке Страница (Page Setup). Затем установите флажок Предотвращение потери данных для печати (Prevent loss of print data) в открывшемся диалоговом окне.

[Наверх ↑](#)

## Расширенное руководство

Расширенное руководство > Устранение неполадок > Копирование/Печать прерывается, не завершившись

U322

### Копирование/Печать прерывается, не завершившись

- **Проверка 1. Принтер постоянно печатает в течение длительного времени?**

Если принтер постоянно печатает в течение длительного времени, печатающая головка может перегреться. Печать временно приостанавливается в целях защиты печатающей головки и через некоторое возобновляется.

В этом случае в удобное время прервите задание печати и выключите аппарат хотя бы на 15 минут.

Кроме того, при непрерывной долгой печати рисунков и фотографий с интенсивными цветами печать может останавливаться для предохранения печатающей головки. В этом случае печать не возобновляется автоматически. Выключите аппарат и подождите не менее 15 минут.

#### **Осторожно!**

- Печатающая головка и область вокруг нее внутри принтера может сильно нагреться. Не прикасайтесь к печатающей головке и расположенным рядом с ней деталям.

- **Проверка 2. Бумага загружена?**

Убедитесь, что бумага загружена в задний лоток.

Если в принтере закончилась бумага, загрузите ее.

- **Проверка 3. Выполняется печать документов с большим количеством фотографий или изображений?**

При печати большого объема данных (например, фотографий или рисунков) на их обработку аппаратом и компьютером требуется определенное время, и может показаться, что устройство простаивает.

Кроме того, при непрерывной печати на обычной бумаге с большим расходом чернил устройство может время от времени останавливаться. В обоих случаях следует дождаться возобновления печати.

#### **Примечание.**

- Если выполняется печать документа с большой областью печати или распечатка большого количества копий, печать может остановиться, чтобы дать высохнуть чернилам.

- **Проверка 4. Если копирование прерывается, не завершившись, повторите попытку.**

По прошествии определенного времени после возникновения ошибок копирования аппарат останавливает выполнение операции.

[Наверх ↑](#)

## Расширенное руководство

Расширенное руководство > Устранение неполадок > Аппарат работает, но подача чернил не производится.

U323

### Аппарат работает, но подача чернил не производится.

#### • Проверка 1. Сопла печатающей головки забиты?

Чтобы проверить, правильно ли выполняется подача чернил из сопел печатающей головки, напечатайте образец для проверки сопел.

В разделе [Регулярное обслуживание](#) изложены процедуры печати образца для проверки сопел, очистки печатающей головки и глубокой очистки печатающей головки.

- Если образец для проверки сопел печатается неправильно:  
После очистки печатающей головки напечатайте образец для проверки сопел и оцените его.
- Если проблема не устранена после двукратной очистки печатающей головки:  
Выполните глубокую очистку печатающей головки.  
Если после глубокой очистки печатающей головки неполадка не устранена, выключите устройство и повторите глубокую очистку печатающей головки через 24 часа.
- Если неполадка не устранена после двукратной глубокой чистки печатающей головки:  
Возможно, чернила закончились. Замените картридж FINE.

#### • Проверка 2. Правильно ли установлен картридж FINE?

Если фиксирующая крышка картриджа закрыта неплотно, чернила могут подаваться неправильно.

Откройте модуль сканирования (крышку), откройте фиксирующую крышку картриджа, затем закройте фиксирующую крышку картриджа.

При закрытии фиксирующей крышки картриджа нажмите на нее до упора (должен прозвучать щелчок).

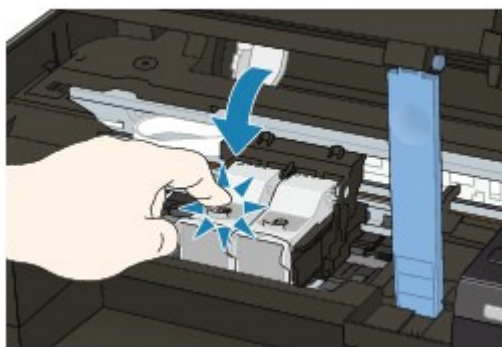

- Проверка 3. Если в картридже FINE закончились чернила, замените его.

[Наверх ↑](#)

## Расширенное руководство

Расширенное руководство > Устранение неполадок > Скорость печати ниже ожидаемой

U324

### Скорость печати ниже ожидаемой

- **Проверка 1. Возможно, печать выполняется в режиме Бесшумный режим (Quiet Mode)?**

Если на компьютере установлен Бесшумный режим (Quiet Mode), скорость печати будет ниже обычного. Чтобы увеличить скорость печати, отключите Бесшумный режим (Quiet Mode).

➔ Уменьшение издаваемого устройством шума

- **Проверка 2. Установлено слишком высокое качество печати?**

Увеличьте скорость печати в настройках драйвера принтера. Скорость можно увеличить благодаря установке приоритета скорости.

1. Откройте окно настройки драйвера принтера.

➔ Открытие окна настройки драйвера принтера



Нажмите здесь: [драйвер принтера](#)

\* Прежде чем открыть окно настройки драйвера принтера, закройте работающее приложение.

2. На вкладке Главная (Main) установите значение Быстрая (Fast) для параметра Качество печати (Print Quality).

Наличие функции Быстрая (Fast) зависит от типа носителя.

#### **Примечание.**

- Установка приоритета скорости может привести к снижению качества печати.
- В зависимости от используемого компьютера скорость печати при выполнении указанных выше действий может не увеличиться.

[Наверх](#) ↑

## Расширенное руководство

Расширенное руководство > Устранение неполадок > Держатель картриджа FINE не встает в положение для замены

U325

### Держатель картриджа FINE не встает в положение для замены

- **Проверка 1. Горит ли индикатор ПИТАНИЕ (POWER)?**

Проверьте, что индикатор **ПИТАНИЕ (POWER)** горит зеленым.

Держатель картриджа FINE не будет перемещаться, если питание не включено. Если индикатор **ПИТАНИЕ (POWER)** не горит, закройте модуль сканирования (крышку) и включите устройство.

Если индикатор **ПИТАНИЕ (POWER)** мигает зеленым, устройство начинает работу. Дождитесь, когда индикатор **ПИТАНИЕ (POWER)** прекратит мигать и будет постоянно гореть зеленым, и снова откройте модуль сканирования (крышку).

- **Проверка 2. На светодиодном индикаторе отображается код ошибки?**

Закройте модуль сканирования (крышку), убедитесь, что был отображен код ошибки, выполните действия, необходимые для устранения ошибки, затем откройте модуль снова. Подробные сведения об устранении этой ошибки см. в разделе [На светодиодном индикаторе отображается код ошибки.](#)

- **Проверка 3. Модуль сканирования (крышка) оставался открытым дольше 10 минут?**

Если модуль сканирования (крышка) остается открытой дольше 10 минут, держатель картриджа FINE перемещается в правую сторону, чтобы предотвратить высыхание чернил в печатающей головке. Закройте и снова откройте модуль сканирования (крышку) для возврата держателя картриджа FINE в положение для замены.

- **Проверка 4. Принтер постоянно печатает в течение длительного времени?**

Закройте модуль сканирования (крышку), немного подождите, затем снова откройте его.

Если устройство непрерывно печатает в течение длительного времени, держатель картриджа FINE может не перемещаться в положение для замены, так как печатающая головка может перегреться.

#### **Примечание.**

- Если открыть модуль сканирования (крышку) во время печати, держатель картриджа FINE сместится в правую сторону. Закройте модуль сканирования (крышку) и снова откройте его по завершении печати.

[Наверх](#) ↑

## Расширенное руководство

Расширенное руководство > Устранение неполадок > Неправильная подача бумаги

U326

### Неправильная подача бумаги

- **Проверка 1. При загрузке бумаги в принтер выполните указанные ниже действия.**

- Перед загрузкой двух или более листов бумаги их следует пролистать.



- Перед загрузкой нескольких листов выровняйте их края.
- При закладке нескольких листов убедитесь, что стопка бумаги не превышает отметку максимальной загрузки бумаги. Однако бумага может подаваться неправильно и при этом количестве в зависимости от ее типа и условий эксплуатации аппарата (высокой температуры/влажности или низкой температуры/влажности). В таких случаях следует уменьшить количество листов бумаги, загружаемых за один раз, таким образом, чтобы высота стопки была примерно в два раза ниже уровня предельной загрузки бумаги.
- Всегда укладывайте бумагу в книжной ориентации независимо от ориентации печати.
- Загружайте бумагу в задний лоток лицевой стороной ВВЕРХ и выровняйте направляющие бумаги по обеим сторонам бумаги.

➔ [Загрузка бумаги и оригинальных документов](#)

- **Проверка 2. Проверьте, не используется ли слишком плотная или скрученная бумага.**

➔ [Загрузка бумаги и оригинальных документов](#)

- **Проверка 3. При загрузке конвертов в принтер выполните указанные ниже действия.**

При печати на конвертах обратитесь к разделу [Загрузка бумаги и оригинальных документов](#) и подготовьте конверты к печати.

После подготовки конвертов загружайте их в книжной ориентации. Конверты, загруженные в альбомной ориентации, будут подаваться неправильно.

- **Проверка 4. Убедитесь, что в заднем лотке отсутствуют посторонние предметы.**



Если бумага застряла в заднем лотке, см. сведения о ее устранении в разделе [Замятие бумаги](#).

При попадании посторонних предметов в задний лоток необходимо выключить аппарат, отключить от сети питания, затем удалить посторонний предмет.



## • Проверка 5. Очистка подающего ролика.

➔ Регулярное обслуживание

### **Примечание.**

- Очистка роликов подачи бумаги изнашивает их, поэтому делайте это только при необходимости.

## Расширенное руководство

Расширенное руководство > Устранение неполадок > Замятие бумаги

---

U328

### Замятие бумаги

#### **Примечание.**

- Если нужно выключить принтер для удаления замятой бумаги во время печати, нажмите кнопку **Стоп/Сброс (Stop/Reset)** для отмены печати перед выключением принтера.
- 

➡ Бумага заминается в отверстии для выхода бумаги или в заднем лотке

➡ В других случаях

[Наверх ↑](#)



## Расширенное руководство

Расширенное руководство > Устранение неполадок > Замятие бумаги > Бумага заминается в отверстии для выхода бумаги или в заднем лотке

U349

### Бумага заминается в отверстии для выхода бумаги или в заднем лотке

Удалите бумагу, выполнив следующие действия.

1. Медленно вытяните бумагу из заднего лотка или из выходного отверстия (откуда это удобнее сделать).



#### Примечание.

- Если бумага порвалась и часть ее осталась внутри устройства, выключите его, откройте модуль сканирования (крышку) и удалите остатки бумаги. Будьте осторожны, не прикасайтесь к внутренним компонентам устройства. После удаления бумаги закройте модуль сканирования (крышку) и снова включите устройство.
- Если не удастся вытащить бумагу из устройства, выключите и снова включите его. Возможно, бумага будет выведена автоматически.

2. Заново уложите бумагу и нажмите на аппарате кнопку **Стоп/Сброс (Stop/Reset)**.

При выключении устройства в шаге 1 задания, поставленные в очередь на печать, будут отменены. При необходимости повторите печать.

#### Примечание.

- При повторной загрузке бумаги убедитесь, что используется подходящая для печати бумага и она правильно загружена.  
➔ **Загрузка бумаги и оригинальных документов**
- Использование бумаги формата А5 не рекомендуется для печати документов, содержащих фотографии и рисунки; в противном случае бумага может сворачиваться и заминаться при печати.

Если бумагу не удастся извлечь, бумага застряла в аппарате или в случае повторного замятия бумаги после ее извлечения обратитесь в сервис-центр.

## Расширенное руководство

Расширенное руководство > Устранение неполадок > Замятие бумаги > В других случаях

U353

### В других случаях

Убедитесь в следующем:

- **Проверка 1. Нет ли посторонних предметов рядом с отверстием для выхода бумаги?**
- **Проверка 2. Нет ли посторонних предметов в заднем лотке?**



При попадании посторонних предметов в задний лоток необходимо выключить аппарат, отключить от сети питания, затем удалить посторонний предмет.



- **Проверка 3. Бумага не скручена.**  
➔ Проверка 3. Распрямив бумагу, загрузите ее.

## Расширенное руководство

Расширенное руководство > Устранение неполадок > Сообщение на экране компьютера

U331

### Сообщение на экране компьютера

- ➔ Отображается сообщение Error Number: B200 A printer error has occurred. Turn the printer off and unplug the power cord of the printer from the power supply. Then contact the service center.
- ➔ Отображается сообщение Error Number: \*\*\*\* A printer error has occurred. Turn the printer off and then on again. If this doesn't clear the error, see the user's guide for more detail.
- ➔ Отображается ошибка в связи с отсоединением кабеля питания от электросети
- ➔ Ошибка записи/Ошибка вывода/Ошибка подключения
- ➔ Другие сообщения об ошибках
- ➔ Отображается экран Inkjet Printer/Scanner/Fax Extended Survey Program

**Отображается сообщение Error Number: B200 A printer error has occurred. Turn the printer off and unplug the power cord of the printer from the power supply. Then contact the service center.**

Выключите аппарат и отсоедините его от электросети.

Обратитесь в сервисный центр.

**Отображается сообщение Error Number: \*\*\*\* A printer error has occurred. Turn the printer off and then on again. If this doesn't clear the error, see the user's guide for more detail.**

Вместо символов «\*\*\*\*» отображаются буквенно-цифровые символы, набор которых зависит от ошибки.

- **Отображается код 5100**

Убедитесь в блокировке перемещения держателя картриджа FINE.

Отмените печать с компьютера, выключите устройство. Удалите замятую бумагу или защитные материалы, затрудняющие перемещение картриджа FINE, и снова включите устройство.

#### **Внимание!**

- Будьте осторожны, не прикасайтесь к внутренним компонентам устройства. Прикосновение к ним может привести к нарушению печати.
- Если неполадка не устранена, обратитесь в сервисный центр.

- **Отображается буквенно-цифровой код из четырех символов и сообщение ошибки принтера.**

Выключите аппарат и отсоедините его от электросети.

Подключите принтер и включите его снова.

Если неполадка не устранена, обратитесь в сервисный центр.

### Отображается ошибка в связи с отсоединением кабеля питания от электросети

Кабель питания, возможно, был отсоединен от электросети при включенном устройстве. Проверьте сообщение об ошибке на компьютере, затем щелкните ОК (OK). Аппарат начинает печать.

Для получения дополнительных сведений о процедуре отсоединения шнура питания от электросети см. раздел [Уведомление об отсоединении кабеля питания от электросети](#).

### Ошибка записи/Ошибка вывода/Ошибка подключения

- **Проверка 1. Если индикатор ПИТАНИЕ (POWER) не горит, проверьте, подключен ли кабель питания, и включите принтер.**

Если индикатор ПИТАНИЕ (POWER) мигает зеленым, устройство начинает работу. Дождитесь, когда индикатор ПИТАНИЕ (POWER) перестанет мигать и начнет светиться зеленым цветом.

- **Проверка 2. Убедитесь, что порт принтера правильно настроен в драйвере принтера.**

\* В приведенных ниже инструкциях **XXX** означает имя принтера.

- 1. Войдите в систему с полномочиями администратора.**
- 2. Выберите пункт Устройства и принтеры (Devices and Printers) в меню Пуск (Start).**

В Windows Vista выберите последовательно Пуск (Start) > Панель управления (Control Panel) > Оборудование и звук (Hardware and Sound) > Принтеры (Printers).  
В Windows XP выберите последовательно Пуск (Start) > Панель управления (Control Panel) > Принтеры и другое оборудование (Printers and Other Hardware) > Принтеры и факсы (Printers and Faxes).

- 3. Щелкните правой кнопкой значок Canon XXX Printer, а затем выберите Свойства принтера (Printer properties).**

В ОС Windows Vista или Windows XP щелкните правой кнопкой мыши значок Canon XXX Printer (где «XXX» соответствует имени устройства), а затем выберите Свойства (Properties).

- 4. Щелкните вкладку Порты (Ports) для настройки порта.**

Убедитесь, что порт с именем USBnnn (где n — номер), для которого Canon XXX Printer появляется в столбце Принтер (Printer), установлен для параметра Выберите один или несколько портов для печати (Print to the following port(s)).

#### **Примечание.**

- Если устройство используется в локальной сети, имя порта устройства отображается в виде CNBJNP\_xxxxxxxx.  
\* xxxxxxxxxxx — это строка символов, генерируемая на основе MAC-адреса или назначенная пользователем при настройке аппарата.

- Если установлена неправильная настройка:  
Повторно установите драйверы MP Drivers.
- Печать не начинается даже при выбранном порте USBnnn:  
Запустите из панели задач Canon My Printer и выберите Диагностика и исправление Принтер (Diagnose and Repair Printer). Следуйте отображаемым на экране инструкциям для установки правильного порта принтера, а затем выберите Canon XXX Printer.  
Если неполадка не устранена, переустановите драйверы MP Drivers.
- Печать не начинается даже при выбранном порте «CNBJNP\_xxxxxxxx», когда устройство используется через локальную сеть:  
Запустите Canon IJ Network Tool и выберите пункт «CNBJNPxxxxxxxx», как было подтверждено в шаге 4, а затем назначьте порт принтеру, выбрав пункт Связывание с портом (Associate Port) в меню Параметры (Settings).  
Если неполадка не устранена, переустановите драйверы MP Drivers.

- **Проверка 3. Убедитесь, что аппарат правильно подключен к компьютеру.**

Если аппарат подсоединен к компьютеру с помощью USB-кабеля, убедитесь, что USB-кабель надежно подключен к аппарату и к компьютеру, и проверьте следующее:

- Если используется ретранслятор (например, концентратор USB), отключите его, подключите устройство напрямую к компьютеру и попробуйте еще раз выполнить печать. Если принтер начал печатать, неполадка связана с ретранслятором. Обратитесь за помощью к поставщику ретранслятора.
- Возможна также неисправность кабеля USB. Замените кабель USB и попытайтесь вновь выполнить печать.

При использовании аппарата по локальной сети убедитесь, что он правильно настроен для работы в сети. Дополнительную информацию см. в руководстве по установке.

- **Проверка 4. Убедитесь, что драйверы MP Drivers установлены правильно.**

Удалите драйверы MP Drivers, выполнив процедуру, описанную в разделе [Удаление ненужных драйверов MP Drivers](#), вставьте *установочный компакт-диск (Setup CD-ROM)* в дисковод компьютера, затем выберите вариант Выборочная установка (Custom Install) и установите драйверы MP Drivers повторно.

- **Проверка 5. Если аппарат подключен к компьютеру с помощью USB-кабеля, проверьте его состояние на компьютере.**

Выполните следующие действия для проверки состояния устройства.

- 1. Щелкните Панель управления (Control Panel), Оборудование и звук (Hardware and Sound), Диспетчер устройств (Device Manager).**

Если отображается экран Контроль учетных записей пользователей (User Account Control), следуйте указаниям на экране.

В Windows XP щелкните Панель управления (Control Panel), Производительность и обслуживание (Performance and Maintenance), Система (System), затем щелкните Диспетчер устройств (Device Manager) на странице Оборудование (Hardware).

- 2. Дважды щелкните Контроллеры универсальной последовательной шины (Universal Serial Bus controllers), затем Поддержка USB принтера (USB Printing Support).**

Если значок Поддержка USB-печати (USB Printing Support) не отображается, проверьте, правильно ли подключено устройство к компьютеру.

➡ [Проверка 3. Убедитесь, что аппарат правильно подключен к компьютеру.](#)

- 3. Щелкните вкладку Общие (General) и убедитесь, что нет указаний на неполадки с устройством.**

Если отображается ошибка устройства, для ее устранения см. справочную систему Windows.

## Другие сообщения об ошибках

- **Проверка. Если сообщение об ошибке возникает вне монитора состояния принтера, проверьте следующее:**

- Недостаточно места на диске для постановки в очередь ("Could not spool successfully due to insufficient disk space")  
Увеличьте объем свободного дискового пространства, удалив ненужные файлы.
- Недостаточно памяти для постановки в очередь ("Could not spool successfully due to insufficient memory")  
Увеличьте объем доступной памяти, закрыв другие работающие прикладные программы.  
Если печать и в этом случае не началась, перезагрузите компьютер и повторите попытку.
- Драйвер принтера не найден ("Printer driver could not be found")  
Удалите драйвер принтера, следуя процедуре, описанной в разделе [Удаление ненужных драйверов MP Drivers](#), и установите его заново.
- "Печать невозможна Имя приложения — Имя файла" ("Could not print Application name - File name")  
Попытайтесь вновь выполнить печать после завершения текущего задания.

## Отображается экран Inkjet Printer/Scanner/Fax Extended Survey Program

Если установлена расширенная программа оценки струйного принтера/сканера/факса (Extended Survey Program), экран подтверждения запрашивает разрешение на отправку сведений об использовании принтера и прикладных программ, которые будут отображаться через один месяц, три месяца, а затем через шесть месяцев после установки. Далее этот

экран будет отображаться каждые шесть месяцев в течение приблизительно четырех лет.  
Прочитайте инструкции на экране и следуйте приведенным ниже инструкциям.

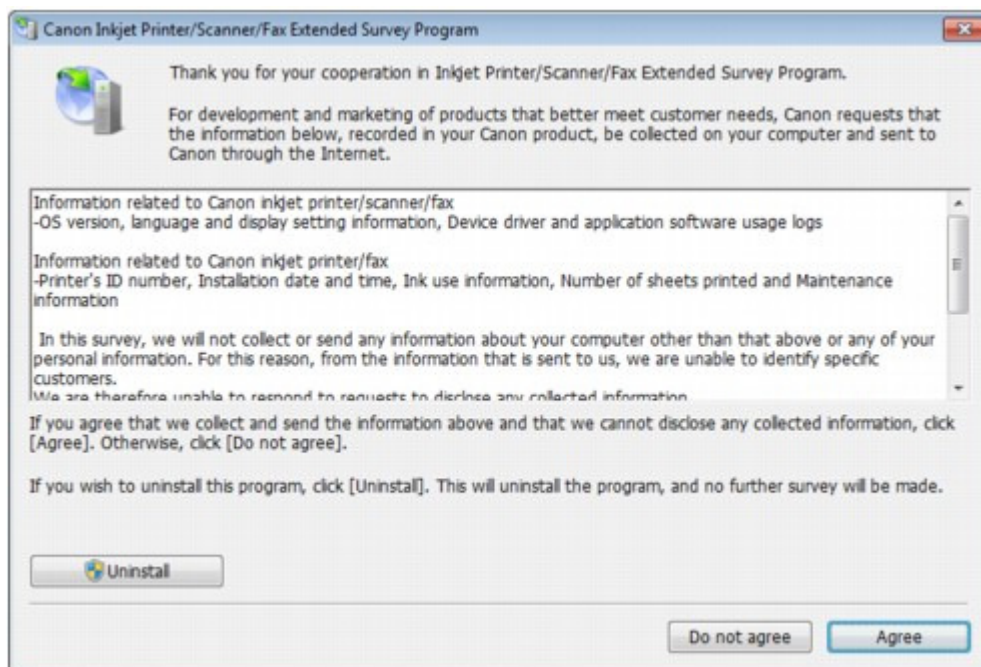

- **Если Вы согласны принять участие в программе опроса:**

Щелкните Принимаю (Agree) и следуйте инструкциям на экране. Информация об использовании принтера передается по сети Интернет. Если следовать инструкциям на экране, во второй раз сведения будут отправлены автоматически, а экран подтверждения не будет больше отображаться.

#### **Примечание.**

- При передаче информации может отображаться экран запроса предупреждения, например экран безопасности Интернета. В этом случае подтвердите имя программы IJPLMU1.exe, затем разрешите программу.
- Если снять флажок Отправить автоматически в следующий раз (Send automatically from the next time), сведения не будут отправляться автоматически в следующий раз, а при следующей оценке появится экран запроса подтверждения. Для автоматической отправки сведений см. раздел [Изменение настройки экрана подтверждения](#).

- **Если Вы не согласны принять участие в программе опроса:**

Выберите Не принимаю (Do not agree). Экран запроса подтверждения закрывается, и в этот раз оценка пропускается. Экран запроса подтверждения снова откроется приблизительно через два месяца.

- **Удаление расширенной программы оценки струйного принтера/сканера/факса:**

Для удаления расширенной программы оценки струйного принтера/сканера/факса щелкните Удалить (Uninstall) и следуйте инструкциям на экране.

- **Изменение настройки экрана подтверждения**

1. В меню Пуск (Start) выберите пункты, как указано ниже.

- В операционной системе Windows 7 или Windows Vista выберите меню Пуск (Start) > Панель управления (Control Panel) > Удаление программы (Uninstall a program).
- В операционной системе Windows XP выберите меню Пуск (Start) > Панель управления (Control Panel) > Установка и удаление программ (Add or Remove Programs).

#### **Примечание.**



- В операционной системе Windows 7 или Windows Vista при установке, удалении или запуске программы может отображаться диалоговое окно подтверждения или предупреждения.  
Данное диалоговое окно отображается, когда для выполнения задачи необходимы права администратора.  
Если выполнен вход в систему с использованием учетной записи администратора, следуйте указаниям на экране.
- 

2. Выберите Canon Inkjet Printer/Scanner/Fax Extended Survey Program.
3. Выберите Изменить (Change).

Если выбрать Да (Yes) после выполнения инструкций на экране, экран запроса подтверждения будет отображаться при следующей оценке.

Если выбрать Нет (No), сведения будут передаваться автоматически.



#### **Примечание.**

---

- Если выбрать Удаление (Uninstall) (или Удалить (Remove)), расширенная программа оценки струйного принтера/сканера/факса будет удалена. Следуйте инструкциям на экране.
- 

[Наверх ↑](#)

## Расширенное руководство

Расширенное руководство > Устранение неполадок > Для пользователей Windows

U333

### Для пользователей Windows

#### Не отображается окно монитора состояния принтера

- **Проверка. Включен ли монитор состояния принтера?**

Убедитесь, что пункт Включить Монитор состояния (Enable Status Monitor) выбран в меню Параметры (Option) монитора состояния принтера.

- 1. Откройте окно настройки драйвера принтера.**

➔ [Открытие окна настройки драйвера принтера](#)

- 2. На странице Обслуживание (Maintenance) щелкните Сведения о состоянии принтера (View Printer Status).**

- 3. Выберите Включить Монитор состояния (Enable Status Monitor) в меню Параметры (Option), если это не сделано.**

- **Если используется ОС Windows 7 или Windows Vista.**

#### MP Navigator EX запускается при каждом нажатии кнопки **СКАНИРОВАТЬ (SCAN)**.

- **Проверка. Задайте реакцию на нажатие кнопки **СКАНИРОВАТЬ (SCAN)** на устройстве.**

Чтобы задать реакцию компьютера следуйте приведенным ниже инструкциям.

- **Если используется ОС Windows 7:**

- 1. Войдите в систему с полномочиями администратора.**

- 2. Выберите пункт Устройства и принтеры (Devices and Printers) в меню Пуск (Start).**

- 3. Щелкните правой кнопкой мыши значок Canon XXX Printer (где «XXX» соответствует названию устройства), а затем выберите Свойства сканирования (Scan properties).**

Если появляется диалоговое окно Контроль учетных записей пользователей (User Account Control), нажмите кнопку Да (Yes).

- 4. Выберите вкладку События (Events) в окне WIA Canon XXX ser Properties (где «XXX» соответствует имени устройства).**

- 5. Выберите Запускать эту программу (Start this program) для Действиях (Actions), затем выберите в раскрывающемся списке пункт MP Navigator EX Ver4.0.**

Выберите событие в раскрывающемся меню Выберите событие (Select an event), а затем выберите пункт MP Navigator EX Ver4.0 для запуска каждого из событий. Если программа MP Navigator EX Ver4.0 уже выбрана для каждого события, нажмите кнопку Отмена (Cancel).



- 6.** Нажмите кнопку ОК (OK).
- При использовании ОС Windows Vista:
    - 1.** Войдите в систему с полномочиями администратора.
    - 2.** Выберите Пуск (Start) > Панель управления (Control Panel) > Оборудование и звук (Hardware and Sound) > Сканеры и камеры (Scanners and Cameras).
    - 3.** Выберите WIA Canon XXX ser (где «XXX» соответствует имени устройства), а затем нажмите кнопку Свойства (Properties).

Если появляется диалоговое окно Контроль учетных записей пользователей (User Account Control), нажмите кнопку Продолжить (Continue).
    - 4.** Выберите вкладку События (Events) в окне WIA Canon XXX ser Properties (где «XXX» соответствует имени устройства).
    - 5.** Выберите Запускать эту программу (Start this program) для Действиях (Actions), затем выберите в раскрывающемся списке пункт MP Navigator EX Ver4.0.

Выберите событие в раскрывающемся меню Выберите событие (Select an event), а затем выберите пункт MP Navigator EX Ver4.0 для запуска каждого из событий. Если программа MP Navigator EX Ver4.0 уже выбрана для каждого события, нажмите кнопку Отмена (Cancel).
    - 6.** Нажмите кнопку ОК (OK).

[Наверх ↑](#)

## Расширенное руководство

Расширенное руководство > Устранение неполадок > Затруднения со сканированием

---

S901

### Затруднения со сканированием

- ➔ Сканер не работает
- ➔ Программа ScanGear (драйвер сканера) не запускается
- ➔ Отображается сообщение об ошибке, и окно программы ScanGear (драйвера сканера) не открывается
- ➔ Плохое качество сканирования (изображение, отображаемое на мониторе)
- ➔ Белые области вокруг отсканированного изображения
- ➔ Не удастся одновременно отсканировать несколько документов
- ➔ Невозможно правильное сканирование в режиме автоматического сканирования
- ➔ Низкая скорость сканирования
- ➔ Появляется сообщение "Недостаточно памяти."
- ➔ Компьютер перестает работать во время сканирования
- ➔ Сканер перестал работать после обновления ОС Windows

[Наверх](#) ↗

## Расширенное руководство

[Расширенное руководство](#) > [Устранение неполадок](#) > [Затруднения со сканированием](#) > [Сканер не работает](#)

---

S902

### Сканер не работает

**Проверка 1. Убедитесь, что устройство включено.**

**Проверка 2. Подключите USB-кабель к другому USB-порту компьютера.**

**Проверка 3. Если USB-кабель подключен к USB-концентратору, отсоедините его от USB-концентратора и подключите к USB-порту компьютера.**

**Проверка 4. Перезагрузите компьютер.**

[Наверх↑](#)

## Расширенное руководство

Расширенное руководство > Устранение неполадок > Затруднения со сканированием > Программа ScanGear (драйвер сканера) не запускается

---

S903

### Программа ScanGear (драйвер сканера) не запускается

#### Проверка 1. Убедитесь, что драйверы MP Drivers установлены.

Если они не установлены, вставьте компакт-диск *Установочный компакт-диск (Setup CD-ROM)* в дисковод компьютера, затем выберите вариант Выборочная установка (Custom Install) и установите драйверы MP Drivers.

#### Проверка 2. В меню Файл (File) приложения выберите пункт Выбор источника (Select Source) и выберите данный аппарат.

#### **Внимание!**

- Не выбирайте название модели, содержащее аббревиатуру WIA.

#### **Примечание.**

- В зависимости от используемого приложения, порядок действий может быть различным.

#### Проверка 3. Выполните запуск из TWAIN-совместимого приложения.

[Наверх](#)↑

## Расширенное руководство

Расширенное руководство > Устранение неполадок > Затруднения со сканированием > Отображается сообщение об ошибке, и окно программы ScanGear (драйвера сканера) не открывается

S904

### Отображается сообщение об ошибке, и окно программы ScanGear (драйвера сканера) не открывается

**Проверка 1. Убедитесь, что устройство включено.**

**Проверка 2: выключите устройство, затем повторно подсоедините USB-кабель и шнур питания.**

**Проверка 3. Подключите USB-кабель к другому USB-порту компьютера.**

**Проверка 4: если USB-кабель подключен к USB-концентратору, отсоедините его от USB-концентратора и подключите к USB-порту компьютера.**

**Проверка 5: убедитесь, что драйверы MP Drivers установлены.**

Если они не установлены, вставьте компакт-диск *Установочный компакт-диск (Setup CD-ROM)* в дисковод компьютера, затем выберите вариант Выборочная установка (Custom Install) и установите драйверы MP Drivers.

**Проверка 6: В меню Файл (File) приложения выберите пункт Выбор источника (Select Source) и выберите данный аппарат.**



#### Примечание.

- В зависимости от используемого приложения, порядок действий может быть различным.

**Проверка 7. Удостоверьтесь, что приложение является TWAIN-совместимым.**

Программу ScanGear (драйвер сканера) невозможно открыть из приложений, не поддерживающих TWAIN.

**Проверка 8. Закройте программу ScanGear, если она работает с другим приложением.**

[Наверх](#)↑

## Расширенное руководство

Расширенное руководство > Устранение неполадок > Затруднения со сканированием > Плохое качество сканирования (изображение, отображаемое на мониторе)

S905

### Плохое качество сканирования (изображение, отображаемое на мониторе)

#### Проверка 1. Увеличьте разрешение сканирования.

➔ Разрешение

#### Проверка 2. Установите масштаб 100 %.

Некоторые прикладные программы нечетко отображают слишком маленькие изображения.

#### Проверка 3. Если появился муар (полоски), примите указанные ниже меры и повторите сканирование.

- На вкладке Основной режим (Basic Mode) программы ScanGear (драйвера сканера) выберите значение Журнал(Цветной) (Magazine(Color)) в поле Выбор источника (Select Source).  
➔ Вкладка Основной режим (Basic Mode)
- На вкладке Расш. режим (Advanced Mode) программы ScanGear установите для параметра Убрать растр (Descrreen) группы Параметры изображения (Image Settings) значение ВКЛ. (ON).  
➔ Параметры изображения (Image Settings)



#### Примечание.

- Если муар появляется при сканировании фотографий, напечатанных цифровым способом, примите указанные выше меры и повторите сканирование.
- При использовании программы MP Navigator EX установите для параметра Вид документа (Document Type) значение Журнал(Цветной) (Magazine(Color)) или включите функцию Убрать растр (Descrreen) в диалоговом окне Параметры сканирования (Scan Settings), затем повторите сканирование.  
➔ Диалоговое окно Параметры сканирования (Scan Settings) (фотографии/документы)

#### Проверка 4. Проверьте качество цветопередачи монитора.

- **Windows 7:**  
В меню Пуск (Start) выберите Панель управления (Control Panel) > Оформление и персонализация (Appearance and Personalization) > Настройка разрешения экрана (Adjust screen resolution) > Дополнительные параметры (Advanced settings).  
На вкладке Монитор (Monitor) отображаемого диалогового окна установите для параметра Цветовая схема (Colors) значение High Color (16 бит) (High Color (16 bit)) или True Color (32 бита) (True Color (32 bit)).
- **Windows Vista:**  
В меню Пуск (Start) выберите Панель управления (Control Panel) > Оформление и персонализация (Appearance and Personalization) > Настройка разрешения экрана (Adjust screen resolution), чтобы открыть диалоговое окно Параметры дисплея (Display Settings).  
Установите для качества цветопередачи значение Среднее (16 бит) (Medium (16 bit)) или Самое высокое (32 бита) (Highest (32 bit)).
- **Windows XP:**  
В меню Пуск (Start) выберите Панель управления (Control Panel) > Экран (Display), чтобы открыть диалоговое окно Свойства экрана (Display Properties). На вкладке Параметры (Settings) установите для параметра Качество цветопередачи (Color quality) значение Среднее (16 бит) (Medium (16 bit)) или Самое высокое (32 бита) (Highest (32 bit)).

#### Проверка 5. Очистите рабочую поверхность сканера и крышку документа.

➡ Чистка стекла сканера и крышки документа

**Проверка 6. В случае плохого состояния документа (загрязнен, выцвел и т. д.) используйте функции Убрать пыль и царапины (Reduce Dust and Scratches), Коррекция выцветания (Fading Correction), Коррекция зернистости (Grain Correction) и т. д. в группе Параметры изображения (Image Settings) на вкладке Расш. режим (Advanced Mode) окна программы ScanGear.**

➡ Параметры изображения (Image Settings)

**Проверка 7. Если цветовой тон изображения с однородным цветовым тоном (например небо) отличается от цветового тона в исходном документе, примите приведенные ниже меры и повторите сканирование.**

- На вкладке Расш. режим (Advanced Mode) программы ScanGear установите для параметра Настройка изображения (Image Adjustment) группы Параметры изображения (Image Settings) значение Нет (None).

➡ Параметры изображения (Image Settings)

- Задайте Сопоставление цветов (Color Matching) на вкладке Параметры цвета (Color Settings) диалогового окна Настройка (Preferences) программы ScanGear.

➡ Вкладка Параметры цвета (Color Settings)

[Наверх](#)↑

## Расширенное руководство

Расширенное руководство > Устранение неполадок > Затруднения со сканированием > Белые области вокруг отсканированного изображения

---

S906

### Белые области вокруг отсканированного изображения

#### Проверка. Задайте область сканирования.



Щелкните значок (Автоматическая обрезка) в режиме полного изображения программы ScanGear (драйвера сканера) для автоматического отображения рамки обрезки (области сканирования), соответствующей размеру документа.

Область сканирования можно также задать вручную в режиме эскизов или при наличии белых полей по краям документа (например на фотографиях) или при необходимости создать собственные рамки обрезки.

➡ [Настройка рамок обрезки](#)

[Наверх](#) ↕



## Расширенное руководство

[Расширенное руководство](#) > [Устранение неполадок](#) > [Затруднения со сканированием](#) > [Не удается одновременно отсканировать несколько документов](#)

---

S907

### **Не удается одновременно отсканировать несколько документов**

**Проверка 1. Убедитесь, что документы правильно установлены на рабочую поверхность.**

➔ [Установка документов](#)

**Проверка 2. Отсканируйте каждое изображение отдельно.**

Некоторые приложения не поддерживают сканирование нескольких изображений в один прием.

[Наверх](#)↑

## Расширенное руководство

[Расширенное руководство](#) > [Устранение неполадок](#) > [Затруднения со сканированием](#) > [Невозможно правильное сканирование в режиме автоматического сканирования](#)

---

S916

### **Невозможно правильное сканирование в режиме автоматического сканирования**

**Проверка 1. Убедитесь, что документы правильно установлены на рабочую поверхность.**

➔ [Установка документов](#)

**Проверка 2. Сканирование нескольких изображений может не поддерживаться.**

Некоторые приложения не поддерживают сканирование нескольких изображений в один прием. В таком случае отсканируйте каждое изображение отдельно.

[Наверх](#) ↗

## Расширенное руководство

Расширенное руководство > Устранение неполадок > Затруднения со сканированием > Низкая скорость сканирования

S908

### Низкая скорость сканирования

**Проверка 1. Чтобы просмотреть изображение на мониторе, установите разрешение вывода около 150 dpi. Для печати установите разрешение около 300 dpi.**

➔ Разрешение

**Проверка 2. Установите для параметров Коррекция выцветания (Fading Correction), Коррекция зернистости (Grain Correction) и так далее, значение Нет (None).**

➔ Параметры изображения (Image Settings)

**Проверка 3. В программе MP Navigator EX снимите флажок **Корректировать документы с наклоном (Correct slanted document) / Определение ориентации текстовых документов и поворот изображений (Detect the orientation of text documents and rotate images)** и повторите сканирование.**

➔ Диалоговое окно Параметры сканирования (Scan Settings) (фотографии/документы)

➔ Диалоговое окно Параметры сканирования (Scan Settings) (Экран режима быстрого запуска)

[Наверх](#)↑

## Расширенное руководство

[Расширенное руководство](#) > [Устранение неполадок](#) > [Затруднения со сканированием](#) > [Появляется сообщение "Недостаточно памяти."](#)

---

S909

### **Появляется сообщение "Недостаточно памяти."**

**Проверка 1. Закройте другие приложения и повторите попытку.**

**Проверка 2. Уменьшите разрешение или формат вывода и повторите сканирование.**

➡ [Разрешение](#)

[Наверх](#)↑

## Расширенное руководство

[Расширенное руководство](#) > [Устранение неполадок](#) > [Затруднения со сканированием](#) > [Компьютер перестает работать во время сканирования](#)

---

S910

### Компьютер перестает работать во время сканирования

**Проверка 1. Перезагрузите компьютер, уменьшите разрешение вывода в программе ScanGear (драйвере сканера) и повторите сканирование.**

**Проверка 2. Удалите ненужные файлы, чтобы освободить достаточно пространства на диске и повторите сканирование.**

Сообщения об ошибках могут появиться, если на жестком диске недостаточно места для сканирования и сохранения изображения слишком большого размера (например, во время сканирования крупного документа при высоком разрешении).

**Проверка 3. В параметре Размещение временных файлов (Location of Temporary Files) программы MP Navigator EX укажите папку на диске, где достаточно свободного места.**

➔ [Вкладка Общие \(General\)](#)

**Проверка 4. Возможно, к USB-портам подключено несколько устройств.**

Отсоедините другие устройства.

[Наверх](#)↑

## Расширенное руководство

Расширенное руководство > Устранение неполадок > Затруднения со сканированием > Сканер перестал работать после обновления ОС Windows

S911

# Сканер перестал работать после обновления ОС Windows

## Проверка. Отсоедините кабель USB, затем удалите и заново установите драйверы MP Drivers и программу MP Navigator EX.

- **Действие 1. Удалите драйверы MP Drivers.**

Дополнительные сведения см. в разделе « [Удаление ненужных драйверов MP Drivers](#) ».

- **Действие 2. Удалите программу MP Navigator EX.**

- 1.** В меню Пуск (Start) выберите Все программы (All Programs) > Canon Utilities > MP Navigator EX 4.0 > Удаление программы MP Navigator EX (MP Navigator EX Uninstall).



### Примечание.

- В операционной системе Windows 7 или Windows Vista при установке, удалении или запуске программы может отображаться диалоговое окно подтверждения или предупреждения. Данное диалоговое окно отображается, когда для выполнения задачи необходимы права администратора. Если выполнен вход в систему с использованием учетной записи администратора, следуйте указаниям на экране.

- 2.** При появлении запроса подтверждения нажмите кнопку Да (Yes).

- 3.** По завершении удаления нажмите кнопку ОК (OK).

Программа MP Navigator EX удалена.

- **Действие 3. Заново установите драйверы MP Drivers и программу MP Navigator EX.**

Вставьте *установочный компакт-диск (Setup CD-ROM)* в дисковод компьютера, затем выберите вариант Выборочная установка (Custom Install) и заново установите драйверы MP Drivers и программу MP Navigator EX.

[Наверх](#)↑

## Расширенное руководство

Расширенное руководство > Устранение неполадок > Неполадки программного обеспечения

---

S930

### Неполадки программного обеспечения

- ➔ Требуемая программа электронной почты не отображается на экране выбора программы электронной почты
- ➔ Отсканированное изображение печатается увеличенным (уменьшенным)
- ➔ Отсканированное изображение на мониторе компьютера увеличено (уменьшено)
- ➔ Отсканированное изображение не открывается

[Наверх](#)↑

## Расширенное руководство

[Расширенное руководство](#) > [Устранение неполадок](#) > [Неполадки программного обеспечения](#) > [Требуемая программа электронной почты не отображается на экране выбора программы электронной почты](#)

---

S931

### **Требуемая программа электронной почты не отображается на экране выбора программы электронной почты**

#### **Проверка 1. Программа MP Navigator EX может не поддерживать требуемую программу электронной почты.**

Поддерживаются следующие почтовые программы. (Изображения вкладываются в электронное письмо автоматически.)

- Microsoft Outlook
- Windows Mail (Windows Vista)
- Outlook Express (Windows XP)

#### **Проверка 2. Если почтовая программа не работает должным образом, проверьте, включены ли MAPI-функции этой программы.**

Узнать о том, как включить MAPI-функции, можно в руководстве по работе с почтовой программой.

#### **Проверка 3. Если используется почтовая программа, не указанная выше, выберите вариант Нет (вложение вручную) (None (Attach Manually)), когда будет предложено выбрать приложение, и вложите отсканированное изображение вручную.**

[Наверх](#)↑



## Расширенное руководство

Расширенное руководство > Устранение неполадок > Неполадки программного обеспечения > Отсканированное изображение печатается увеличенным (уменьшенным)

---

S932

### **Отсканированное изображение печатается увеличенным (уменьшенным)**

**Проверка. Установите размер печати в прикладной программе.**

[Наверх](#)↑

## Расширенное руководство

Расширенное руководство > Устранение неполадок > Неполадки программного обеспечения > Отсканированное изображение на мониторе компьютера увеличено (уменьшено)

---

S933

### Отсканированное изображение на мониторе компьютера увеличено (уменьшено)

#### Проверка 1. Измените параметры отображения в приложении.

Подробнее см. руководство по работе с приложением. При возникновении вопросов свяжитесь с производителем приложения.

#### Примечание.

- В программе Paint уменьшить размер изображения невозможно. Для уменьшения изображений на экране откройте изображения в приложении.
- 

#### Проверка 2. Измените разрешение в программе ScanGear (драйвере сканера) и повторите сканирование.

Чем выше разрешение, тем больше будет итоговое изображение.

➡ Разрешение

[Наверх](#)↑

## Расширенное руководство

[Расширенное руководство](#) > [Устранение неполадок](#) > [Неполадки программного обеспечения](#) > [Отсканированное изображение не открывается](#)

---

S934

### Отсканированное изображение не открывается

**Проверка. Если формат файла не поддерживается приложением, снова отсканируйте изображение и сохраните его в одном из популярных форматов файлов, например, в JPEG.**

Подробнее см. руководство по работе с приложением. При возникновении вопросов свяжитесь с производителем приложения.

[Наверх](#)↑

## Расширенное руководство

Расширенное руководство > Устранение неполадок > Неполадки программы MP Navigator EX

---

S940

### Неполадки программы MP Navigator EX

- ➡ Не удастся отсканировать изображение в правильном размере
- ➡ Невозможно правильное определение положения или размера изображения при сканировании с помощью панели управления
- ➡ Документ установлен правильно, но отсканированное изображение наклонено
- ➡ Документ установлен правильно, но ориентация отсканированного изображения изменяется

[Наверх](#)↑

## Расширенное руководство

Расширенное руководство > Устранение неполадок > Неполадки программы MP Navigator EX > Не удается отсканировать изображение в правильном размере

---

S941

### Не удается отсканировать изображение в правильном размере

**Проверка 1. Убедитесь, что документы правильно установлены на рабочую поверхность.**

➔ [Установка документов](#)

**Проверка 2. Задайте в параметре Размер документа (Document Size) фактические размеры документа и повторите сканирование.**

Если соответствующий размер отсутствует, отсканируйте изображение, используя больший размер, а затем обрежьте изображение.

См. панель инструментов ( (Обрезка)) в разделе «[Окно Исправить/улучшить изображения \(Correct/Enhance Images\)](#)».

[Наверх](#)↑

## Расширенное руководство

Расширенное руководство > Устранение неполадок > Неполадки программы MP Navigator EX > Невозможно правильное определение положения или размера изображения при сканировании с помощью панели управления

---

S942

### **Невозможно правильное определение положения или размера изображения при сканировании с помощью панели управления**

**Проверка 1. Убедитесь, что документы правильно установлены на рабочую поверхность.**

➡ [Установка документов](#)

**Проверка 2. Проверьте, правильно ли заданы настройки в соответствии с документом.**

Если не получается правильно сканировать с помощью функции Автоматическое сканирование (Auto Scan), укажите вид и размер документа.

➡ [Сканирование фотографий и документов](#)

[Наверх](#) ↕

## Расширенное руководство

Расширенное руководство > Устранение неполадок > Неполадки программы MP Navigator EX > Документ установлен правильно, но отсканированное изображение наклонено

---

S943

### **Документ установлен правильно, но отсканированное изображение наклонено**

**Проверка. В программе MP Navigator EX снимите флажок **Корректировать документы с наклоном (Correct slanted document)** и повторите сканирование.**

- ➔ Диалоговое окно Параметры сканирования (Scan Settings) (фотографии/документы)
- ➔ Диалоговое окно Параметры сканирования (Scan Settings) (Экран режима быстрого запуска)

[Наверх](#)↑

## Расширенное руководство

Расширенное руководство > Устранение неполадок > Неполадки программы MP Navigator EX > Документ установлен правильно, но ориентация отсканированного изображения изменяется

---

S944

### **Документ установлен правильно, но ориентация отсканированного изображения изменяется**

**Проверка. В программе MP Navigator EX снимите флажок **Определение ориентации текстовых документов и поворот изображений (Detect the orientation of text documents and rotate images)** и повторите сканирование.**

- ➔ Диалоговое окно Параметры сканирования (Scan Settings) (фотографии/документы)
- ➔ Диалоговое окно Параметры сканирования (Scan Settings) (Экран режима быстрого запуска)

[Наверх](#) ↕



## Расширенное руководство

Расширенное руководство > Устранение неполадок > Если не удается устранить неполадку

U151

### Если не удается устранить неполадку

Если не удается устранить неполадку с помощью советов, приведенных в этой главе, обратитесь к продавцу устройства или в сервис-центр.

Технические специалисты компании Saion предоставляют техническую поддержку, которая удовлетворит любого пользователя.

#### **Осторожно!**

- Если из устройства идет дым, слышится необычный звук или возникает запах, немедленно выключите его. Отсоедините кабель питания от розетки и обратитесь к продавцу или в сервис-центр. Ни в коем случае не пытайтесь самостоятельно починить или разобрать аппарат.
- Самостоятельные попытки пользователей починить или разобрать устройство лишают их гарантии независимо от срока ее истечения.

Перед обращением в сервис-центр получите следующие сведения.

- Имя продукта.
  - \* Название модели устройства указано на передней обложке руководства по установке.
- Серийный номер: см. руководство по установке
- Подробные сведения о неисправности
- Как вы пытались устранить неисправность что получилось в результате

[Наверх ↑](#)

## Расширенное руководство

Расширенное руководство > Устранение неполадок > Ответы на часто задаваемые вопросы

---

U340

### Ответы на часто задаваемые вопросы

- ➔ Печать не начинается/Нечеткая печать/Неверные цвета/Белые полосы
- ➔ Аппарат работает, но подача чернил не производится.
- ➔ Не удается установить драйверы MP Drivers
- ➔ Печать не начинается
- ➔ Копирование/Печать прерывается, не завершившись
- ➔ Ошибка записи/Ошибка вывода/Ошибка подключения
- ➔ Неудовлетворительные результаты печати
- ➔ Замятие бумаги
- ➔ Неправильная подача бумаги

[Наверх ↑](#)

## Расширенное руководство

Расширенное руководство > Устранение неполадок > Инструкции по эксплуатации (Драйвер принтера)

P036

### Инструкции по эксплуатации (Драйвер принтера)

При работе с данным драйвером принтера действуют указанные ниже ограничения. Учитывайте перечисленные ниже аспекты при использовании драйвера принтера.

#### Ограничения, связанные с драйвером принтера

- При работе с некоторыми приложениями параметр Копии (Copies) на вкладке Страница (Page Setup) драйвера принтера может быть отключен. В таком случае используйте параметр числа копий в диалоговом окне Печать (Print) в приложении.
- Если выбранное в диалоговом окне О программе (About) значение параметра Язык (Language) не соответствует языку интерфейса операционной системы, окно драйвера не всегда отображается правильно.
- Не изменяйте значения параметров на вкладке Дополнительно (Advanced) окна свойств принтера. Если изменить какие-либо из этих параметров, нельзя будет правильно использовать перечисленные ниже функции. Кроме того, если при использовании приложений с запрещением буферизации EMF (например, Adobe Photoshop LE или MS Photo Editor) выбрать параметр Печатать в файл (Print to file) в диалоговом окне Печать (Print) приложения, не будут работать указанные ниже функции.
- Предварительный просмотр (Preview before printing) на вкладке Главная (Main)
- Предотвращение потери данных для печати (Prevent loss of print data) в диалоговом окне Параметры печати (Print Options)
- Макет страницы (Page Layout), Постер (Poster), Буклет (Booklet), Двухсторонняя печать (Duplex Printing), Указание поля... (Specify Margin...), Печать с последней страницы (Print from Last Page), Разобрать (Collate) и Штамп/Фон... (Stamp/Background...) (Штамп... (Stamp...)) на вкладке Страница (Page Setup)
- Поскольку разрешение в окне предварительного просмотра отличается от разрешения печати, текст и линии в окне предварительного просмотра могут выглядеть иначе, чем полученный в действительности результат печати.
- Из некоторых приложений печать выполняется с разделением на несколько заданий печати. Чтобы отменить печать, удалите все отдельные задания печати.
- Если изображение не печатается правильно, откройте с вкладки Страница (Page Setup) диалоговое окно Параметры печати (Print Options) и измените настройку параметра Команда «Отключить ICM» затребована прикладной программой (Disable ICM required from the application software). Это может решить проблему.



#### Примечание.

- Нельзя использовать опцию Команда «Отключить ICM» затребована прикладной программой (Disable ICM required from the application software) при использовании драйвера принтера XPS.
- 
- Не запускайте программу Canon IJ Network Tool во время печати.
  - Не выполняйте печать, если работает программа Canon IJ Network Tool.

#### Замечания по работе с приложениями

- В программе Microsoft Word (корпорация Microsoft) имеются следующие ограничения.

- Если программа Microsoft Word имеет те же функции печати, что и драйвер принтера, используйте для их настройки программу Word.
- Когда на вкладке Страница (Page Setup) в списке Макет страницы (Page Layout) выбрана функция По размеру бумаги (Fit-to-Page), Масштабирование (Scaled) или На развороте (Page Layout), выбранная функция печати может не работать, в зависимости от версии программы Word.  
Если это происходит, выполните описанные ниже действия.
  1. Откройте диалоговое окно Печать (Print) программы Word.
  2. Откройте окно настройки драйвера принтера, задайте Макет страницы (Page Layout) на вкладке Страница (Page Setup) и нажмите кнопку ОК (OK).
  3. Не запуская печать, закройте диалоговое окно Печать (Print).
  4. Снова откройте диалоговое окно Печать (Print) программы Word.
  5. Снова откройте окно настройки драйвера принтера и нажмите кнопку ОК (OK).
  6. Запустите печать.
- Если в программе Adobe Illustrator (Adobe Systems Inc) включена печать точечного рисунка, печать может занять много времени либо некоторые данные могут быть не напечатаны. Выполните печать, сняв флажок Печать точечного рисунка (Bitmap Printing) в диалоговом окне Печать (Print).

[Наверх ↗](#)

## Расширенное руководство

Расширенное руководство > Устранение неполадок > Общие замечания (драйвер сканера)

S004

### Общие замечания (драйвер сканера)

ScanGear (драйвер сканера) имеет указанные ниже ограничения. Помните о них, используя драйвер.

#### Ограничения драйвера сканера

- При использовании файловой системы NTFS запуск источника данных TWAIN может оказаться невозможным. Это происходит потому, что TWAIN-модуль не может быть записан в папку winnt по соображениям безопасности. Обратитесь за помощью к администратору компьютера.
- Некоторые компьютеры (включая ноутбуки), подключенные к устройству, могут некорректно выходить из режима ожидания. В этом случае перезагрузите компьютер.
- Не подключайте к одному компьютеру одновременно два или более устройств или многофункциональных принтеров с функцией сканирования. При подключении нескольких сканирующих устройств сканирование с помощью панели управления устройства невозможно; кроме того, возможны ошибки при обращении к этим устройствам.
- Используйте размер экранного шрифта, принятый в ОС по умолчанию. В противном случае окна программного обеспечения могут отображаться неправильно.
- При выходе компьютера из режима ожидания или из спящего режима возможен сбой сканирования. В этом случае выполните указанные ниже действия и снова запустите сканирование.
  1. Выключите устройство.
  2. Закройте программу ScanGear, затем отсоедините кабель USB от компьютера и снова подсоедините его.
  3. Включите питание устройства.
- Программу ScanGear нельзя открыть в нескольких приложениях одновременно. Если программа ScanGear уже открыта в приложении, ее нельзя открыть второй раз.
- Перед закрытием приложения удостоверьтесь, что окно программы ScanGear закрыто.
- В случае сетевого подключения одновременный доступ к устройству с нескольких компьютеров недоступен.
- В случае сетевого подключения сканирование занимает больше времени, чем обычно.
- При сканировании больших изображений с высоким разрешением убедитесь в наличии достаточного свободного пространства на диске. Например, для полноцветного сканирования документа формата A4 с разрешением 600 dpi (точек на дюйм) необходимо наличие по крайней мере 300 Мбайт свободного дискового пространства.
- Одновременное использование программы ScanGear и WIA-драйвера невозможно.
- Во время сканирования не допускайте перехода компьютера в режим ожидания или в спящий режим.
- Если устройство подключено по интерфейсу USB 1.1, калибровка может занимать много времени.

#### Приложения с ограничениями на использование

- Если запущена программа Media Center, входящая в состав ОС Windows XP Media Center Edition 2005, сканирование с помощью панели управления устройства может оказаться невозможным. В этом случае перезагрузите компьютер.
- Сканирование изображений с помощью программы Media Center, входящей в состав ОС

Windows 7, Windows Vista и Windows XP Media Center Edition 2005, невозможно. Выполняйте сканирование с помощью других приложений, например с помощью программы MP Navigator EX.

- В некоторых приложениях при установленном флажке Просмотр отсканированных изображений (View scanned images) на вкладке Режим автоматического сканирования (Auto Scan Mode) программы ScanGear окно с эскизами отсканированных изображений может закрываться автоматически.
- Некоторые приложения могут не отображать интерфейс пользователя TWAIN. В этом случае обратитесь к руководству по работе с приложением и в соответствии с ним измените настройки.
- Некоторые приложения не поддерживают непрерывное сканирование нескольких документов. В некоторых случаях воспринимается только первое отсканированное изображение, или несколько изображений сканируются как одно изображение.
- Чтобы импортировать отсканированные изображения в программу Microsoft Office 2000, сначала сохраните их с помощью приложения MP Navigator EX, а затем импортируйте сохраненные файлы с помощью меню Вставка (Insert).
- При сканировании изображений, совпадающих по формату со стеклом экспонирования, в приложениях Microsoft Office 2003 (Word, Excel, PowerPoint и другие) щелкните Специальная вставка (Custom Insert) в диалоговом окне Вставка рисунка со сканера или камеры (Insert Picture from Scanner or Camera). В противном случае изображение может быть отсканировано некорректно.
- При сканировании изображений в приложениях Microsoft Office 2007 (Word, Excel, PowerPoint и др.) используйте организатор клипов (Microsoft).
- В некоторых приложениях изображения могут сканироваться неправильно. В этом случае увеличьте объем виртуальной памяти системы и повторите попытку.
- Если размер изображения слишком велик (при сканировании больших изображений с высоким разрешением), в зависимости от приложения компьютер может не отвечать, или индикатор выполнения может оставаться на отметке 0 %. В этом случае отмените операцию (например, нажав кнопку Отмена (Cancel) на шкале хода выполнения), затем увеличьте объем виртуальной памяти системы или уменьшите размер/разрешение изображения и повторите попытку. Можно также сначала отсканировать изображение с помощью программы MP Navigator EX, а затем сохранить изображение и импортировать его в приложение.

[Наверх](#) 

## Расширенное руководство

Расширенное руководство > Приложение

---

### Приложение

- ➔ Область печати
- ➔ Закрепление/отсоединение крышки документа
- ➔ Редактирование документа для печати или повторная печать из журнала печати
- ➔ Удаление ненужного задания печати
- ➔ Обновление MP Drivers
- ➔ Удаление электронных руководств
- ➔ Транспортировка аппарата
- ➔ Открытие окна настройки драйвера принтера
- ➔ Уведомление об отсоединении кабеля питания от электросети

[Наверх](#) ↑

## Расширенное руководство

Расширенное руководство > Приложение > Область печати

U504

### Область печати

Для обеспечения наилучшего качества печати устройство оставляет поля с каждого края носителя. Область печати расположена между этими полями.

Рекомендуемая область печати : область печати, рекомендуемая Canon.

Область печати : область, где возможна печать.

Однако при печати в этой области может ухудшиться качество печати или точность подачи бумаги.

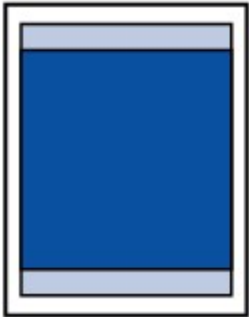

#### Примечание.

##### ■ Печать без полей

- Выбрав режим печати без полей, можно проводить печать без полей.
- При выполнении печати без полей края могут быть незначительно обрезаны, если печатаемое изображение увеличивается до размеров всей страницы.
- Двусторонняя печать недоступна при выполнении печати без полей.
- Для режима печати без полей используйте бумагу следующих типов:
  - Glossy Photo Paper «Everyday Use» GP-501\*
  - Photo Paper Glossy GP-502\*
  - Photo Paper Plus Semi-gloss SG-201\*
  - Photo Paper Pro Platinum PT-101\*
  - Photo Paper Plus Glossy II PP-201
  - Matte Photo Paper MP-101\*

\* Эту бумагу можно использовать только при печати с компьютера.

Печать без полей на бумаге любого другого типа может привести к значительному ухудшению качества печати и/или изменению оттенков цвета.

Печать без полей на обычной бумаге может привести к ухудшению качества печати.

Используйте ее только при тестовой печати. Печать без полей на обычной бумаге можно выполнять только с компьютера.

- Печать без полей невозможна при работе с бумагой форматов legal, A5 или B5 или с конвертами.
- В зависимости от типа бумаги печать без полей может привести к потере качества изображения на верхнем и нижнем краях бумаги или к загрязнению этих областей.

➔ Letter, Legal

➔ Конверты

➔ Размеры бумаги, отличные от форматов Letter, Legal, Конверты

Наверх ↑



## Расширенное руководство

Расширенное руководство > Приложение > Область печати > Размеры бумаги, отличные от форматов Letter, Legal, Конверты

U502

### Размеры бумаги, отличные от форматов Letter, Legal, Конверты

Размер	Область, доступная для печати (ширина x высота)
A5*	141,2 x 202,0 мм / 5,56 x 7,95 дюйма
A4	203,2 x 289,0 мм / 8,00 x 11,38 дюйма
B5*	175,2 x 249,0 мм / 6,90 x 9,80 дюйма
10 x 15 см / 4" x 6"	94,8 x 144,4 мм / 3,73 x 5,69 дюйма
10 x 20 см / 4" x 8"**	94,8 x 195,2 мм / 3,73 x 7,69 дюйма
13 x 18 см / 5" x 7"**	120,2 x 169,8 мм / 4,73 x 6,69 дюйма
20 x 25 см / 8" x 10"**	196,4 x 246,0 мм / 7,73 x 9,69 дюйма
Широкий (Wide)*	94,8 x 172,6 мм / 3,73 x 6,80 дюйма

\* Этот размер страницы можно использовать только при печати с компьютера.

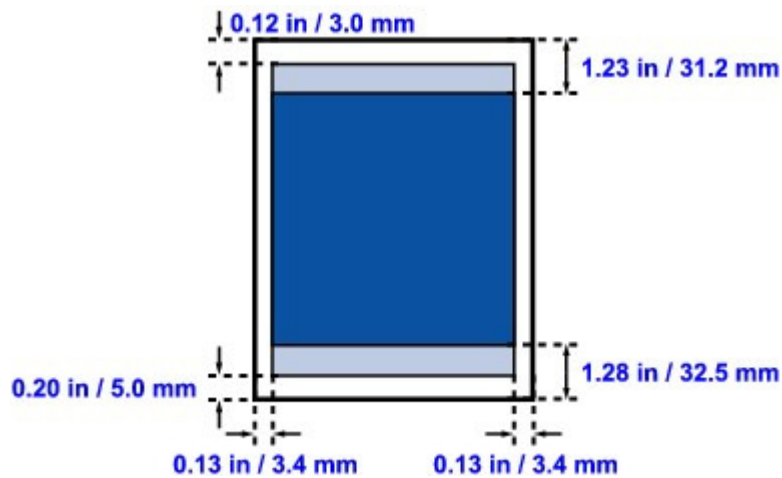

Рекомендуемая область печати

Область печати

[Наверх ↑](#)

## Расширенное руководство

Расширенное руководство > Приложение > Область печати > Letter, Legal

U503

### Letter, Legal

Размер	Область, доступная для печати (ширина x высота)
Letter	203,2 x 271,4 мм / 8,00 x 10,69 дюйма
Legal*	203,2 x 347,6 мм / 8,00 x 13,69 дюйма

\* Этот размер страницы можно использовать только при печати с компьютера.

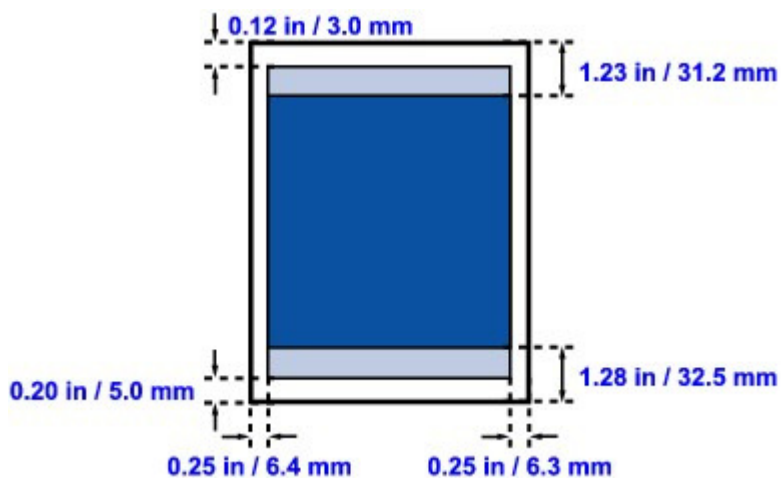

Рекомендуемая область печати

Область печати

[Наверх ↑](#)

## Расширенное руководство

Расширенное руководство > Приложение > Область печати > Конверты

U505

### Конверты

Размер	Рекомендуемая область печати (ширина x высота)
Конверт European DL (European DL)*	103,2 x 179,5 мм / 4,06 x 7,07 дюйма
US Станд. конв. №10*	98,0 x 200,8 мм / 3,86 x 7,91 дюйма

\* Этот размер страницы можно использовать только при печати с компьютера.

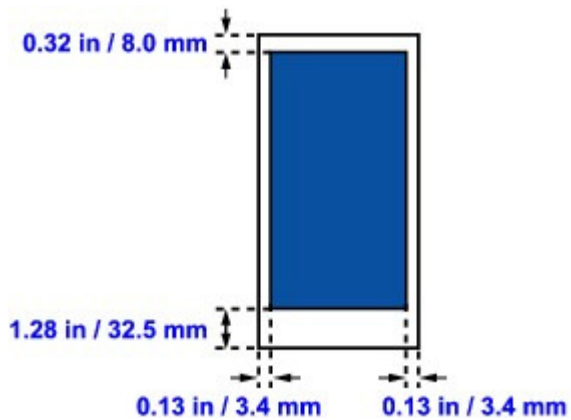

 Рекомендуемая область печати

[Наверх ↑](#)

## Расширенное руководство

Расширенное руководство > Приложение > Закрепление/отсоединение крышки документа

U514

### Закрепление/отсоединение крышки документа

- **Отсоединение крышки документа:**

Удерживайте крышку документа в вертикальном положении.



- **Закрепление крышки документа:**

Как показано ниже, вставьте обе петли (A) крышки сканера вертикально в держатель (B) до упора.

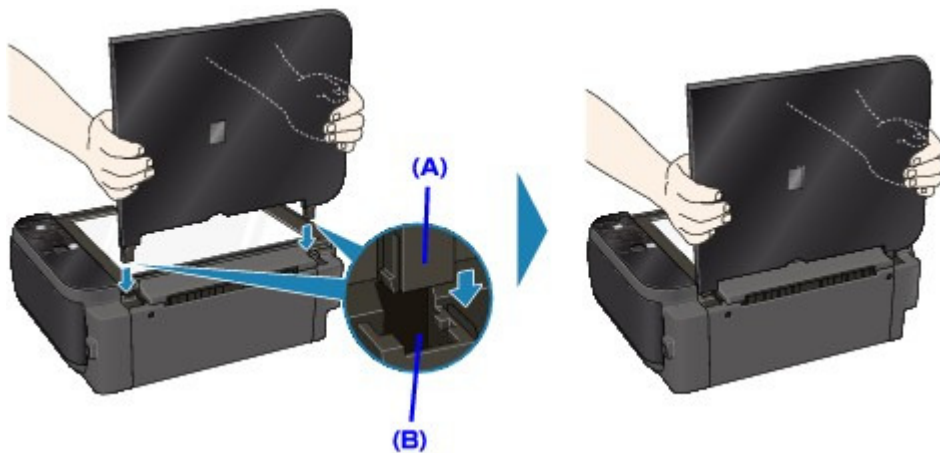

[Наверх ↑](#)

## Расширенное руководство

Расширенное руководство > Приложение > Редактирование документа для печати или повторная печать из журнала печати

P048

### Редактирование документа для печати или повторная печать из журнала печати

Данная функция будет недоступна при использовании стандартного драйвера принтера IJ.

В окне предварительного просмотра Canon IJ XPS можно редактировать документ для печати или загрузить журнал печати документа, чтобы распечатать его.

Для использования предварительного просмотра Canon IJ XPS выполните указанные ниже действия.

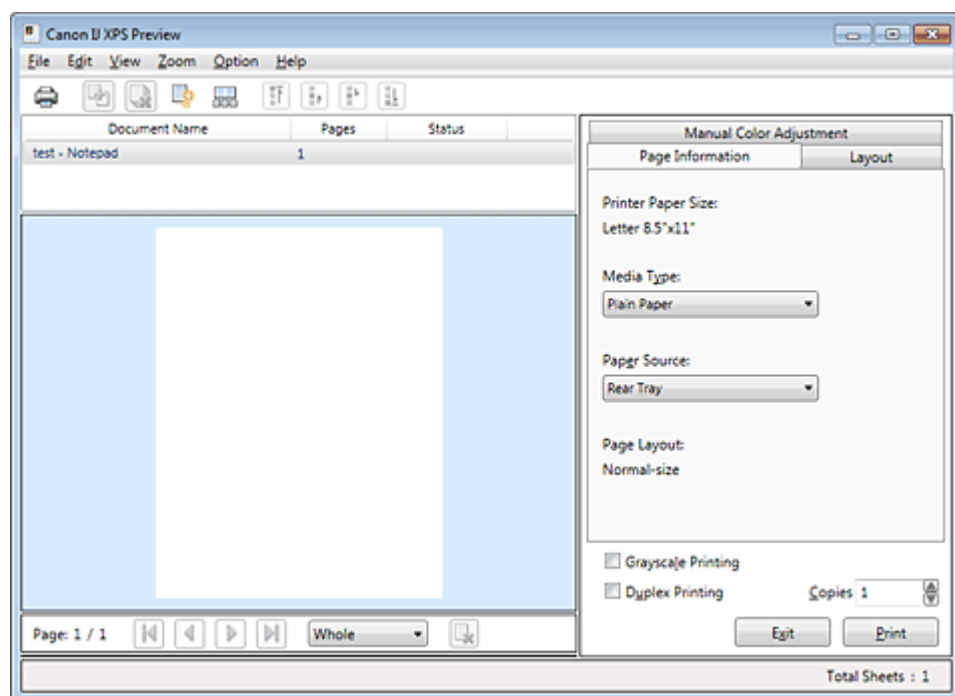

Печать (Print)



Объединить документы (Combine Documents)



Удалить документ (Delete Document)



Сброс документов (Reset Documents)



Просмотр эскизов (View Thumbnails)



Переместить документ



Переместить страницу



Удалить страницу (Delete Page)

#### Примечание.

- Щелкните Просмотр эскизов (View Thumbnails), чтобы просмотреть все страницы для печати документа, который нужно напечатать, выбранного из списка Имя документа (Document Name).

Чтобы скрыть страницы для печати, щелкните Просмотр эскизов (View Thumbnails) еще раз.

## Редактирование и печать задания печати

При печати нескольких документов или страниц можно объединять документы, изменять последовательности печати документов или страниц, а также удалять документы или страницы.

### 1. Откройте **окно настройки драйвера принтера**.

### 2. Выполните предварительный просмотр.

Установите на вкладке Быстрая установка (Quick Setup) или Главная (Main) флажок Предварительный просмотр (Preview before printing).

### 3. Завершите настройку.

Нажмите кнопку ОК (OK).

Будет запущена функция предварительного просмотра Canon IJ XPS, и перед началом печати на экран будет выведен результат печати.

### 4. Редактирование документов и страниц для печати

#### ● **Объединение документов для печати**

Можно объединить несколько документов для печати, чтобы создать единый документ.

Чтобы выбрать несколько документов для печати, удерживайте клавишу Ctrl и щелкните документы, которые нужно объединить, или удерживайте клавишу Shift и нажмите верхнюю или нижнюю клавишу со стрелкой.

Объединением документов для печати можно избежать загрузки чистых страниц при выполнении двусторонней печати или печати разметки страницы.

Из списка Имя документа (Document Name) выберите документы, которые нужно объединить. В меню Правка (Edit) выберите пункт Объединить документы (Combine Documents) в разделе Документы (Documents), чтобы объединить документы в перечисленной последовательности. При объединении документы, выбранные перед объединением, удаляются из списка, а объединенные документы добавляются в него.

#### ● **Изменение последовательности документов или страниц для печати**

- Чтобы изменить последовательность документов для печати, перейдите к списку Имя документа (Document Name) и выберите документ для печати, который нужно переместить. Затем в меню Правка (Edit) выберите пункт Переместить документ в разделе Документы (Documents) и выберите соответствующий элемент.

- Чтобы изменить последовательность страниц для печати, выберите пункт Просмотр эскизов (View Thumbnails) в меню Параметры (Option) и выберите страницу для печати, которую нужно переместить. Затем в меню Правка (Edit) выберите пункт Переместить страницу в разделе Страницы (Pages) и выберите соответствующий элемент.

#### ● **Удаление документов и страниц для печати**

- Чтобы удалить документ для печати, выберите целевой документ из списка Имя документа (Document Name) и в меню Правка (Edit) выберите пункт Документ (Document), а затем пункт Удалить документ (Delete Document).
- Чтобы удалить страницу для печати, выберите пункт Просмотр эскизов (View Thumbnails) в меню Параметры (Option) и выберите страницу для печати, которую нужно удалить. Затем в меню Правка (Edit) выберите пункт Удалить страницу (Delete Page) в разделе Страницы (Pages).

После редактирования документов или страниц для печати при необходимости можно изменить параметры печати на вкладках Информация о странице (Page Information), Макет (Layout) и Настройка цветов вручную (Manual Color Adjustment).

## **Внимание!**

- Чтобы отобразить несколько документов в списке, откройте предварительный просмотр и выполните печать еще раз.
- Чтобы вернуть документы для печати в их исходное состояние, до редактирования в окне предварительного просмотра, в меню Правка (Edit) выберите пункт Сброс документов (Reset Documents) в разделе Документы (Documents).
- Если для документов, которые нужно объединить, установлены различные параметры

печати, может появиться сообщение.

Ознакомьтесь с содержанием отображаемого сообщения перед объединением документов.

- Если выходные размеры бумаги для документов, которые нужно объединить, отличаются, и будет выполнена двусторонняя печать или печать макета страницы, принтер может не выводить ожидаемые результаты печати для определенных страниц для печати. Проверьте окно предварительного просмотра до начала печати.
- В зависимости от параметров печати документа для печати некоторые функции могут быть недоступны в предварительном просмотре Canon IJ XPS.



### Примечание.

- Можно изменить Имя документа (Document Name) на любое имя.

## 5. Выполнение печати

Щелкните Печать (Print).

При печати принтер будет использовать указанные параметры для печати данных.

### Повторная печать из журнала печати

Если выбрать пункт Сохранить журнал печати (Save Print History) в меню Файл (File) для активации параметра, документ, печатаемый из предварительного просмотра, будет сохранен, и будет получена возможность повторно напечатать документ с такими же параметрами.

#### 1. Отображение журнала печати

Выберите меню Пуск (Start) -> Все программы (All Programs) -> «Название модели принтера» ("Your model name") -> Просмотр журнала печати XPS (View Print History XPS).

В окне предварительного просмотра отобразится сохраненный документ для печати.



### Внимание!

- Чтобы ограничить количество регистрационных записей в журнале печати, выберите пункт Макс. число записей журнала (History Entry Limit) в меню Файл (File).
- Если ограничение на количество регистрационных записей будет превышено, регистрационные записи в журнале печати будут удалены, начиная с наиболее старой.

#### 2. Выбор документа для печати

Из списка Имя документа (Document Name) выберите документ, который нужно напечатать.

#### 3. Выполнение печати

Щелкните Печать (Print).

### Связанные разделы

➔ [Просмотр на экране подготовленного к печати материала](#)

[Наверх](#) ↕

## Расширенное руководство

Расширенное руководство > Приложение > Удаление ненужного задания печати

P037

### Удаление ненужного задания печати

Если используется драйвер принтера XPS, замените значение «Монитор состояния Canon IJ» на «Монитор состояния Canon IJ XPS» при чтении этих сведений.

Если печать не начинается, причиной этого могут быть оставшиеся данные отмененного или вызвавшего сбой задания печати.

Удалите ненужное задание печати с помощью монитора состояния Canon IJ.

#### 1. Открыть монитор состояния Canon IJ.

Щелкните кнопку монитора состояния, показанную на панели задач.  
На экране появится монитор состояния Canon IJ.

#### 2. Показать задания печати.

Щелкните Показать очередь печати... (Display Print Queue...).  
Открывается окно очереди печати.

#### 3. Удалить задания печати.

Выберите пункт Очистить очередь печати (Cancel All Documents) в меню Принтер (Printer)  
При появлении запроса подтверждения нажмите кнопку Да (Yes).  
Удаление задания печати завершено.

#### **Внимание!**

- Пользователи, не имеющие доступа к управлению принтерами, не могут удалять задания печати, запланированные другим пользователем.

#### **Примечание.**

- При выполнении этой операции удаляются все задания печати. Если в очереди печати содержатся нужные задания печати, заново начните операцию печати.

[Наверх ↑](#)



## Расширенное руководство

Расширенное руководство > Приложение > Обновление MP Drivers

---

### Обновление MP Drivers

- ➔ Получение последней версии MP Drivers
- ➔ Удаление ненужных драйверов MP Drivers
- ➔ Перед установкой MP Drivers
- ➔ Установка MP Drivers

[Наверх ↕](#)

## Расширенное руководство

[Расширенное руководство](#) > [Приложение](#) > [Обновление MP Drivers](#) > [Получение последней версии MP Drivers](#)

P038

### Получение последней версии MP Drivers

К компонентам MP Drivers относятся драйвер принтера и драйвер сканера (ScanGear).

С помощью обновления на последнюю версию MP Drivers можно устранить возникшие проблемы.

Подключившись к Интернету, Вы можете зайти на наш веб-сайт и загрузить последнюю версию MP Drivers для Вашей модели.

#### **Внимание!**

- Загрузить MP Drivers можно бесплатно, но необходимый для этого доступ в Интернет оплачивается за Ваш счет.
- Перед установкой последней версии MP Drivers удалите ранее установленную версию. Сведения об удалении MP Drivers см. в разделе [Удаление ненужных драйверов MP Drivers](#).

#### **См. также**

- ➔ [Перед установкой MP Drivers](#)
- ➔ [Установка MP Drivers](#)

[Наверх](#) ↑

## Расширенное руководство

Расширенное руководство > Приложение > Обновление MP Drivers > Удаление ненужных драйверов MP Drivers

P039

### Удаление ненужных драйверов MP Drivers

Драйверы MP Drivers, которые больше не используются, можно удалить. Перед удалением MP Drivers сначала закройте все работающие программы.

Установка загруженных драйверов MP Drivers осуществляется следующим образом.

#### Если есть программа удаления

##### 1. Запустите программу удаления

- Если используется операционная система Windows 7 или Windows Vista, выберите меню Пуск (Start) -> Все программы (All Programs) -> Название модели ("Your model name") -> Программа удаления MP Drivers (MP Drivers Uninstaller).
- Если используется операционная система Windows XP, выберите меню Пуск (Start) -> Все программы (All Programs) -> Название модели ("Your model name") -> Программа удаления MP Drivers (MP Drivers Uninstaller).

На экране появится диалоговое окно Программа удаления MP Drivers (MP Drivers Uninstaller).

#### **Внимание!**

- В операционной системе Windows 7 или Windows Vista при запуске, установке или удалении программы может отображаться диалоговое окно подтверждения или предупреждения. Данное диалоговое окно отображается, когда для выполнения задачи необходимы права администратора. Если выполнен вход в систему с учетной записью администратора, для продолжения выберите пункт Да (Yes) (Продолжить (Continue) или Разрешить (Allow)). Некоторые приложения для продолжения требуют входа с учетной записью администратора. Если вы вошли в систему, используя учетную запись с ограниченными правами, переключитесь на учетную запись администратора и начните процедуру сначала.

##### 2. Выполните программу удаления

Нажмите кнопку Выполнить (Execute). При появлении запроса подтверждения нажмите кнопку Да (Yes).

Когда все файлы будут удалены, нажмите кнопку Завершено (Complete).

Удаление компонентов MP Drivers завершено.

#### **Внимание!**

- При удалении компонентов MP Drivers будут удалены драйвер принтера и драйвер сканера (ScanGear).

#### Если программы удаления нет

Если в меню Пуск (Start) операционной системы Windows 7 или Windows Vista нет программы удаления, выполните указанные ниже действия.

##### 1. Выберите принтер для удаления.

- Если используется операционная система Windows 7, выберите меню Пуск (Start) -> Устройства и принтеры (Devices and Printers). Щелкните значок модели принтера, драйвер которого требуется удалить, и нажмите

клавишу Alt на клавиатуре. В меню Файл (File) выберите пункт Удалить устройство (Remove device).

- Если используется операционная система Windows Vista, выберите последовательно Пуск (Start) -> Панель управления (Control Panel) -> Оборудование и звук (Hardware and Sound) -> Принтеры (Printers). Щелкните значок модели принтера, драйвер которого требуется удалить, и нажмите клавишу Alt на клавиатуре. В меню Файл (File) выберите пункт Удалить (Delete).

## 2. Удалите принтер.

- Если используется операционная система Windows 7, при появлении сообщения для подтверждения выберите опцию Да (Yes). Затем после появления диалогового окна Контроль учетных записей пользователей (User Account Control) выберите пункт Да (Yes). Значок удаляется.
- Если используется операционная система Windows Vista, после появления диалогового окна Контроль учетных записей пользователей (User Account Control) нажмите кнопку Продолжить (Continue). Затем при появлении запроса подтверждения нажмите кнопку Да (Yes). Значок удаляется.

## 3. Выберите драйвер принтера для удаления.

- Если используется операционная система Windows 7, щелкните любой значок в разделе Принтеры и факсы (Printers and Faxes). На панели команд выберите пункт Свойства сервера печати (Print server properties), а затем откройте вкладку Драйверы (Drivers). Если отображается кнопка Измен. параметры драйвера (Change Driver Settings), нажмите ее. После появления диалогового окна Контроль учетных записей пользователей (User Account Control) выберите опцию Да (Yes). В списке Установленные драйверы принтера (Installed printer drivers) щелкните значок принтера, драйвер которого необходимо удалить.
- Если используется операционная система Windows Vista, нажмите клавишу Alt. В меню Файл (File) выберите пункт Запуск от имени администратора (Run as administrator) и нажмите кнопку Свойства сервера... (Server Properties...). Когда появится диалоговое окно Контроль учетных записей пользователей (User Account Control), нажмите кнопку Продолжить (Continue). Выберите вкладку Драйверы (Drivers). В списке Установленные драйверы принтера (Installed printer drivers) щелкните значок принтера, драйвер которого необходимо удалить.

## 4. Удалите драйвер принтера.

При нажатии кнопки Удалить... (Remove...) открывается диалоговое окно Удаление драйверов и пакетов драйверов (Remove Driver And Package).

Выберите Удалить драйвер и пакет драйвера (Remove driver and driver package.) и щелкните кнопку ОК (OK).

В диалоговом окне подтверждения нажмите кнопку Да (Yes).

По завершении процесса сбора данных в диалоговом окне Удаление пакета драйвера (Remove Driver Package) нажмите кнопку Удалить (Delete).

## 5. Нажмите кнопку ОК (OK).

Удаление драйвера принтера завершено.

### **Внимание!**

- Возможно, вам не удастся должным образом удалить драйвер принтера из списка Установленные драйверы принтера (Installed printer drivers). В этом случае перезагрузите компьютер и повторите попытку.

## Расширенное руководство

[Расширенное руководство](#) > [Приложение](#) > [Обновление MP Drivers](#) > [Перед установкой MP Drivers](#)

P040

### Перед установкой MP Drivers

Этот раздел описывает элементы, требующие проверки перед установкой компонентов MP Drivers. При невозможности установить компоненты MP Drivers следует обратиться к этому разделу.

#### Проверка состояния устройства

- Правильно подключите устройство к персональному компьютеру. Более подробные сведения о подключении см. в руководстве по установке программ: [Руководство по началу работы](#).
- Выключите устройство.

#### Проверка параметров персонального компьютера

- Завершите работу всех выполняющихся приложений.
- Выполните вход в операционную систему Windows 7 или Windows Vista в качестве пользователя с учетной записью администратора. Войдите в операционную систему Windows XP в качестве администратора компьютера.



#### Внимание!

- Перед установкой последней версии MP Drivers удалите ранее установленную версию. Инструкции по удалению драйверов MP Drivers см. в разделе [Удаление ненужных драйверов MP Drivers](#).

#### См. также

- ➔ [Получение последней версии MP Drivers](#)
- ➔ [Установка MP Drivers](#)

[Наверх](#) ↑

## Расширенное руководство

Расширенное руководство > Приложение > Обновление MP Drivers > Установка MP Drivers

P041

### Установка MP Drivers

Подключившись к Интернету, Вы можете зайти на наш web-сайт и загрузить последнюю версию MP Drivers для вашей модели.

Порядок действий для установки загруженных драйверов MP Drivers описан ниже.

1. Выключите питание устройства.
2. Запустите программу установки.

Дважды щелкните значок загруженного файла.  
Будет запущена программа установки.

#### **Внимание!**

- В операционной системе Windows 7 или Windows Vista при запуске, установке или удалении программы может отображаться диалоговое окно подтверждения или предупреждения.  
Данное диалоговое окно отображается, когда для выполнения задачи необходимы права администратора.  
Если выполнен вход в систему с учетной записью администратора, для продолжения выберите пункт Да (Yes) (Продолжить (Continue) или Разрешить (Allow)).  
Некоторые приложения для продолжения требуют входа с учетной записью администратора. Если вы вошли в систему, используя учетную запись с ограниченными правами, переключитесь на учетную запись администратора и начните процедуру сначала.

### 3. Установка MP Drivers

В окне Приветствие (Welcome) нажмите кнопку Далее (Next).

Если отобразится окно Лицензионное соглашение (License Agreement), ознакомьтесь с его содержанием и выберите пункт Да (Yes). Если вы не согласны с условиями лицензионного соглашения на использование ПО, установить данное программное обеспечение не удастся. Начнется установка MP Drivers.

В окне Способ подключения (Connection method) выберите вариант подключения принтера и нажмите кнопку Далее (Next).

Когда на экране появится окно Установка завершена (Installation Complete), проверьте, подключено ли устройство к компьютеру с помощью кабеля.

Когда устройство подключено к сети напрямую, выполните описанные ниже действия, чтобы выбрать место подключения.

1. Установите флажок Выбрать порт принтера (Select printer port) и нажмите кнопку Выбор вручную (Manual Selection).
2. В окне Выбор порта (Select Port) выберите порт (FILE) в качестве места подключения и щелкните кнопку ОК (OK).

### 4. Завершите установку.

Нажмите кнопку Завершено (Complete).

Включите устройство и подождите немного, чтобы система распознала подключение.

При использовании подключения через USB процедура установки MP Drivers будет завершена.

В зависимости от конфигурации, на экране может появиться сообщение с предложением перезагрузить компьютер. Чтобы завершить установку должным образом, перезагрузите компьютер.

**Внимание!**

- Загрузить MP Drivers можно бесплатно, но необходимый для этого доступ в Интернет оплачивается за Ваш счет.
- Перед установкой последней версии MP Drivers удалите ранее установленную версию. Инструкции по удалению драйверов MP Drivers см. в разделе [Удаление ненужных драйверов MP Drivers](#).

**См. также**

- ➔ [Получение последней версии MP Drivers](#)
- ➔ [Удаление ненужных драйверов MP Drivers](#)
- ➔ [Перед установкой MP Drivers](#)

[Наверх ↕](#)

## Расширенное руководство

Расширенное руководство > Приложение > Удаление электронных руководств

---

U509

### Удаление электронных руководств

Для удаления с компьютера всех установленных электронных руководств следуйте приведенной ниже процедуре.

Прежде чем удалять электронные руководства, закройте все открытые руководства.

1. Щелкните Пуск (Start) > Все программы (All Programs) > Canon XXX Manual (где XXX — это имя аппарата) > Удалить (Uninstall).
2. Нажмите кнопку ОК (OK) при появлении запроса подтверждения.



#### Примечание.

- При запросе на перезагрузку компьютера щелкните ОК, чтобы перезагрузить компьютер.

[Наверх ↑](#)



## Расширенное руководство

Расширенное руководство > Приложение > Транспортировка аппарата

U510

### Транспортировка аппарата

Перед транспортировкой упакуйте аппарат в исходные упаковочные материалы.

Если исходные упаковочные материалы не сохранились, тщательно упакуйте аппарат в защитный материал и поместите в прочную коробку.

#### **Внимание!**

- Не перевозите и не храните аппарат в наклонном, вертикальном или перевернутом положении, так как это может привести к протеканию чернил и повреждению самого аппарата.

1. Выключите аппарат.
2. Убедитесь в том, что индикатор **ПИТАНИЕ (POWER)** не горит, и отключите устройство от сети.

#### **Внимание!**

- Не отключайте устройства от источника электропитания, пока индикатор **ПИТАНИЕ (POWER)** горит или мигает зеленым цветом, так как это может послужить причиной возникновения неполадок или повреждения устройства, и дальнейшая печать на устройстве может оказаться невозможной.

3. Сложите упор для бумаги и дополнительный лоток приема бумаги, затем закройте лоток приема бумаги.
4. Отсоедините кабель принтера от компьютера и устройства, а затем отсоедините кабель питания от устройства.
5. Используйте клейкую ленту, чтобы зафиксировать все крышки аппарата во избежание их открытия во время транспортировки. Затем поместите аппарат в пластиковый пакет.
6. При упаковке аппарата в коробку обложите его защитным материалом.

#### **Внимание!**

- Упаковывая устройство, не извлекайте из него картриджи FINE.

#### **Примечание.**

- При передаче устройства экспедитору для доставки прикрепите к коробке этикетку «ХРУПКОЕ» или «ОБРАЩАТЬСЯ С ОСТОРОЖНОСТЬЮ!».

[Наверх ↑](#)

## Расширенное руководство

Расширенное руководство > Приложение > Открытие окна настройки драйвера принтера

U511

### Открытие окна настройки драйвера принтера

Окно настройки драйвера принтера можно открыть с помощью прикладной программы, которая используется для печати, или через меню Пуск операционной системы Windows.

#### Как открыть окно настройки драйвера принтера с помощью прикладной программы

Выполните описанные ниже действия, чтобы настроить параметры печати при ее выполнении.

**1. В используемой прикладной программе выберите команду для выполнения печати.**

Выберите пункт Печать (Print) в меню Файл (File), чтобы открыть диалоговое окно Печать (Print).

**2. Выберите название модели компьютера и щелкните Настройка (Preferences) (или Свойства (Properties)).**

Открывается окно настройки драйвера принтера.



#### Примечание.

- В зависимости от используемой прикладной программы могут меняться названия команд и меню, а также число выполняемых шагов. Более подробные сведения см. в руководстве пользователя используемой прикладной программы.

#### Как открыть окно настройки драйвера принтера с помощью меню Пуск

Выполните описанные ниже действия, чтобы использовать функции обслуживания, например очистку печатающих головок, или чтобы настроить параметры печати, общие для всех прикладных программ.

**1. В меню Пуск (Start) выберите пункты, как указано ниже.**

- В ОС Windows 7 выберите пункт Устройства и принтеры (Devices and Printers) в меню Пуск (Start).
- В Windows Vista выберите последовательно Пуск (Start) > Панель управления (Control Panel) > Оборудование и звук (Hardware and Sound) > Принтеры (Printers).
- В Windows XP выберите последовательно Пуск (Start) > Панель управления (Control Panel) > Принтеры и другое оборудование (Printers and Other Hardware) > Принтеры и факсы (Printers and Faxes).

**2. Щелкните правой кнопкой мыши значок вашей модели принтера и выберите Настройка печати (Printing Preferences) в контекстном меню.**

Открывается окно настройки драйвера принтера.



#### Внимание!

- Если окно настройки драйвера принтера открывается командой Свойства принтера (Printer properties) (Windows 7) или Свойства (Properties) (Windows Vista или Windows XP), на экране появляются вкладки, относящиеся к функциям операционной системы Windows, например вкладка Порты (Ports) (или Дополнит. (Advanced)). Эти вкладки не будут отображаться, если диалоговое окно было открыто с помощью команды Настройка печати (Printing Preferences) или из приложения. О вкладках, содержащих функции Windows, см. в руководствах пользователя по Windows.

## Расширенное руководство

Расширенное руководство > Приложение > Уведомление об отсоединении кабеля питания от электросети

U516

### Уведомление об отсоединении кабеля питания от электросети

Чтобы отсоединить кабель питания, следуйте приведенным ниже инструкциям.

#### Внимание!

- При отсоединении кабеля питания нажмите кнопку **ВКЛ (ON)** и убедитесь, что индикатор **ПИТАНИЕ (POWER)** выключен. Отключение кабеля питания при включенном устройстве может вызвать высыхание или загрязнение печатающей головки, в результате чего качество печати может снижаться.

1. Нажмите кнопку **ВКЛ (ON)** для выключения устройства.



2. Убедитесь, что индикатор **ПИТАНИЕ (POWER)** выключился.



3. Отключите кабель питания.

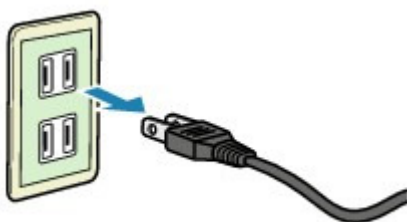

Характеристики кабеля питания зависят от страны или региона.

[Наверх ↑](#)

## Расширенное руководство

Расширенное руководство > Использование Easy-PhotoPrint EX

A001

Easy-PhotoPrint EX

## Использование Easy-PhotoPrint EX

### --- Превращение ваших фотографий в произведения искусства ---

Программа Easy-PhotoPrint EX позволяет легко создавать альбомы, календари и наклейки из фотографий, сделанных цифровой камерой.

Можно также легко печатать фотографии без полей.

### Запуск Easy-PhotoPrint EX



Нажмите здесь: [Easy-PhotoPrint EX](#)

### Примечание.

- Дополнительные сведения об использовании Easy-PhotoPrint EX см. ниже.  
 ➔ Печать с помощью поставляемых приложений

### Создание настраиваемого фотоальбома

В программе Easy-PhotoPrint EX можно легко создавать настраиваемые фотоальбомы.

Все, что требуется, - это выбрать фотографии, макет, затем загрузить в принтер бумагу и запустить печать. После скрепления листов вы получите уникальный альбом на память!



К фотографиям можно добавлять комментарии, изменять макет и фон.



Можно выбирать размер и ориентацию.



Можно размещать фотографии на правой или левой страницах.

ЗАПОМНИТЕ! .....

Для создания тематического альбома выберите тему (фоновое изображение).

### Сопровождение элементов текстом и рамками

К фотографиям можно добавить текст и рамки. Добавьте описание к снимку в альбоме и рамку, чтобы подчеркнуть атмосферу снимка.



**ЗАПОМНИТЕ!** .....

Выберите режим Альбом (Album), чтобы добавить текст и рамки. В режиме Фотопечатать (Photo Print) добавление декоративных элементов к фотографиям невозможно.

### Создание календаря с вашими любимыми фотографиями

С помощью Easy-PhotoPrint EX легко создавать календари. Создайте календарь с вашими любимыми фотографиями! Будет интересно листать страницы такого календаря.



Можно использовать фотографии любого вида.

Можно изготовить календарь на 2 месяца, на 6 или на 12 месяцев.

### Создание наклеек

С помощью Easy-PhotoPrint EX легко создавать наклейки.

Создавайте наклейки с вашими любимыми фотографиями и делитесь ими с друзьями!



**ЗАПОМНИТЕ!** .....

К фотографиям можно добавить текст.

[Наверх](#) 

## Расширенное руководство

Расширенное руководство > Использование программы MP Navigator EX

S001

MP Navigator EX

## Использование программы MP Navigator EX

MP Navigator EX — это приложение, которое позволяет легко сканировать фотографии и документы. Это приложение подходит даже для начинающих.

### Запуск программы MP Navigator EX

 Нажмите здесь: [MP Navigator EX](#)

### Примечание.

- Подробные сведения о сканировании изображений с помощью программы MP Navigator EX см. в разделе «[Приступаем к сканированию](#)».

### Сканирование фотографий и документов

Перемещаясь по экранам программы MP Navigator EX, можно легко выполнить сканирование. При помощи программы MP Navigator EX можно также сохранять и печатать отсканированные изображения.



### Одновременное сканирование небольших документов

Возможно сканирование нескольких небольших документов (фотографий, карточек и т. д.) одновременно. Это удобно, так как не требуется многократное сканирование.

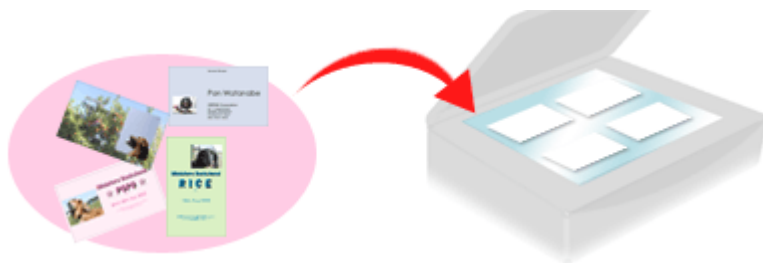

### Сканирование больших документов

С помощью программы MP Navigator EX можно легко сканировать документы, размер которых превышает размер планшета. Она позволяет отсканировать отдельно левую и правую половины изображения и снова соединить их в одно изображение.





### Сканирование одним щелчком мыши

В режиме быстрого запуска программа MP Navigator EX выполняет все операции, от сканирования до сохранения, после щелчка по значку. Режим быстрого запуска также позволяет автоматически сканировать и сохранять изображения в виде PDF-файлов или вкладывать их в сообщения электронной почты.

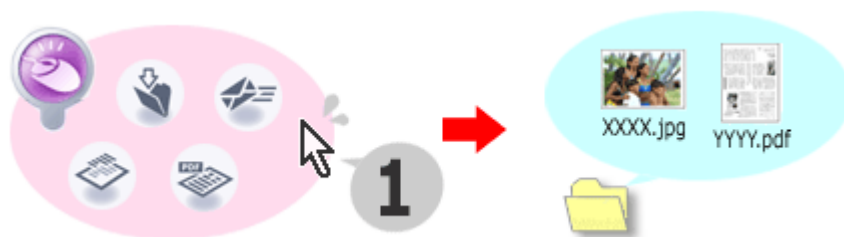

### Сканирование и исправление/улучшение фотографий

С помощью программы MP Navigator EX можно легко отредактировать или улучшить отсканированные фотографии. Для этого не требуются другие приложения.

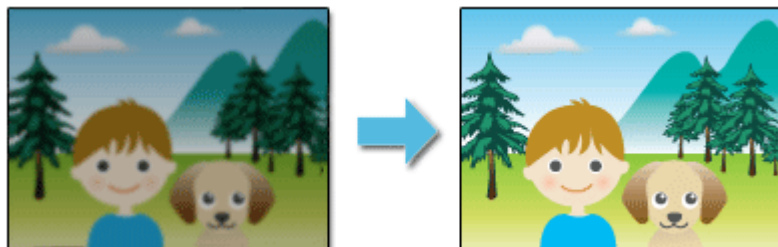

Подробные сведения об использовании программы MP Navigator EX см. в разделе « [Сканирование с помощью поставляемых приложений](#) ».

[Наверх](#)↑

## Расширенное руководство

Расширенное руководство > О передаче данных по сети

---

### О передаче данных по сети

- ➔ Изменение и подтверждение сетевых параметров
- ➔ Устранение неполадок
- ➔ Приложение
- ➔ Глоссарий

[Наверх ↕](#)

## Расширенное руководство

[Расширенное руководство](#) > [О передаче данных по сети](#) > [Изменение и подтверждение сетевых параметров](#)

### Изменение и подтверждение сетевых параметров

- ➔ [Canon IJ Network Tool](#)
- ➔ [Диалоговое окно программы Canon IJ Network Tool](#)
- ➔ [Меню программы Canon IJ Network Tool](#)
- ➔ [Страница изменения параметров Беспроводная сеть \(Wireless LAN\)](#)
- ➔ [Изменение расширенных настроек WPA или WPA2](#)
- ➔ [Изменение параметров на странице Пароль администратора \(Admin Password\)](#)
- ➔ [Мониторинг состояния беспроводной локальной сети](#)
- ➔ [Инициализация сетевых параметров на устройстве](#)
- ➔ [Просмотр измененных параметров](#)
- ➔ [Выполнение печати информации о сетевых параметрах](#)

[Наверх](#) ↑

## Расширенное руководство

Расширенное руководство > О передаче данных по сети > Изменение и подтверждение сетевых параметров > Canon IJ Network Tool

N010

### Canon IJ Network Tool

Canon IJ Network Tool — это утилита, которая позволяет отображать и изменять сетевые настройки устройства. Эта программа устанавливается при настройке устройства.

#### **Внимание!**

- Не запускайте программу Canon IJ Network Tool во время печати.
- Не выполняйте печать, если работает программа Canon IJ Network Tool.
- Если брандмауэр защитного программного обеспечения включен, может появиться сообщение, предупреждающее, что программное обеспечение Canon пытается получить доступ к сети. Если предупреждающее сообщение появилось, укажите в настройках защитного программного обеспечения всегда разрешать доступ.
- Работоспособность программы Canon IJ Network Tool подтверждена в ОС Windows XP, однако она не поддерживает функцию «Быстрая смена пользователя». Рекомендуется выйти из программы Canon IJ Network Tool при смене пользователя.

#### Запуск программы Canon IJ Network Tool

1. Щелкните Пуск (Start) и выберите Все программы (All programs) (или Программы (Programs) ), Canon IJ Network Utilities, Canon IJ Network Tool, а затем Canon IJ Network Tool.

#### **Примечание.**

- Для запуска программы Canon IJ Network Tool щелкните  Параметры сети (Network Settings) в разделе Справка и параметры (Help & Settings) Solution Menu EX.

[Наверх ↑](#)

## Расширенное руководство

Расширенное руководство > О передаче данных по сети > Изменение и подтверждение сетевых параметров > Диалоговое окно программы Canon IJ Network Tool

N011

## Диалоговое окно программы Canon IJ Network Tool

В данном разделе описаны элементы, отображаемые в диалоговом окне программы Canon IJ Network Tool.

### Внимание!

- Чтобы использовать аппарат в локальной сети, убедитесь в наличии оборудования, необходимого для данного типа подключения, например, точки доступа.

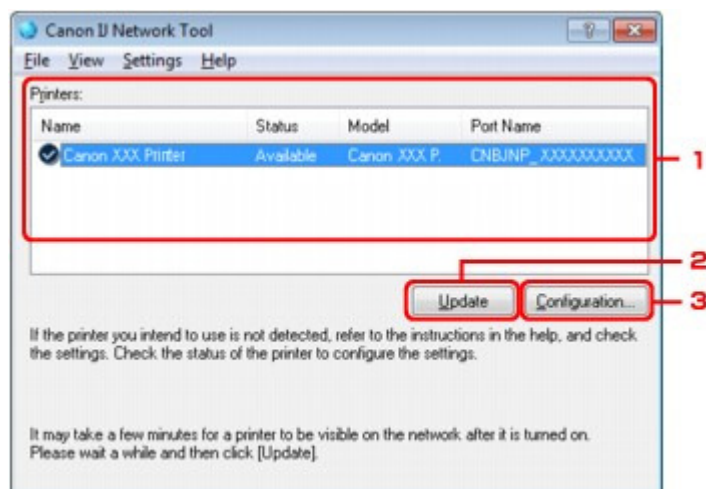

### 1. Принтеры (Printers)

Отображается имя принтера, состояние, название модели принтера и имя порта. Флажок рядом с принтером в списке Имя (Name) указывает, что этот принтер задан в качестве принтера по умолчанию. Измененные настройки применяются к выбранному принтеру.

### 2. Обновить (Update)

Повторное обнаружение принтера. Нажмите данную кнопку, если целевой принтер не отображается.

### Внимание!

- Для изменения параметров сети принтера с помощью программы Canon IJ Network Tool принтер должен быть подключен через локальную сеть.
- Если вместо имени отображается Драйвер отсутствует (No Driver), свяжите порт и принтер.  
➔ Меню программы Canon IJ Network Tool
- Если для состояния принтера отображается значение Не обнаружено (Not Found), убедитесь, что точка доступа активирована.
- Если принтер в сети не удалось обнаружить, убедитесь, что он включен, затем щелкните Обновить (Update). Обнаружение принтеров может занять несколько минут. Если принтер так и не удалось обнаружить, соедините устройство и компьютер с помощью кабеля USB, затем щелкните Обновить (Update).
- Если принтер используется другим компьютером, появится диалоговое окно, сообщающее об этом.

### Примечание.

- Данный элемент работает аналогично функции Обновить (Refresh) в меню Вид (View).

### 3. Конфигурация (Configuration)

Щелкните для настройки параметров выбранного принтера.



#### Примечание.

---

- Нельзя изменять параметры принтера, находящегося в состоянии Не обнаружено (Not Found).
  - Данный элемент работает аналогично функции Конфигурация (Configuration) в меню Параметры (Settings).
- 

[Наверх ↑](#)

## Расширенное руководство

Расширенное руководство > О передаче данных по сети > Изменение и подтверждение сетевых параметров > Меню программы Canon IJ Network Tool

N012

## Меню программы Canon IJ Network Tool

В данном разделе описаны меню диалогового окна программы Canon IJ Network Tool.

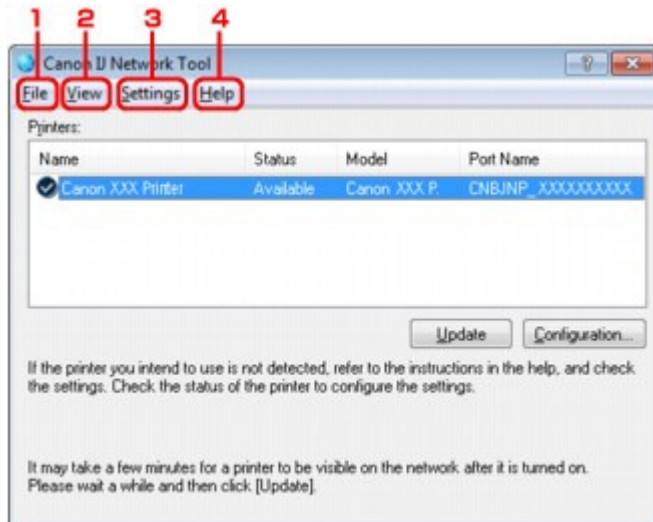

### 1. Меню Файл (File)

#### Выход (Exit)

Выход из программы Canon IJ Network Tool.

### 2. Меню Вид (View)

#### Состояние (Status)

Отображает диалоговое окно Состояние (Status) для проверки состояния подключения принтера и состояния беспроводной передачи данных.

#### Обновить (Refresh)

Информация обновляется и отображается в окне Принтеры (Printers).

### ▶ Внимание!

- Для изменения параметров сети принтера с помощью программы Canon IJ Network Tool принтер должен быть подключен через локальную сеть.
- Если вместо имени отображается Драйвер отсутствует (No Driver), свяжите порт и принтер.
- Если для состояния принтера отображается значение Не обнаружено (Not Found), убедитесь, что точка доступа активирована.
- Если принтер в сети не удалось обнаружить, убедитесь, что он включен, затем выберите Обновить (Refresh). Обнаружение принтеров может занять несколько минут. Если принтер так и не удалось обнаружить, соедините устройство и компьютер с помощью кабеля USB, затем выберите Обновить (Refresh).
- Если принтер используется другим компьютером, появится диалоговое окно, сообщающее об этом.

### 📖 Примечание.

- Данный элемент работает аналогично функции Обновить (Update) в диалоговом окне программы Canon IJ Network Tool.

### Сведения о сети (Network Information)

Отображает диалоговое окно Сведения о сети (Network Information) для проверки сетевых

настроек принтера и компьютера.

**Выводить предупреждение автоматически (Display Warning Automatically)**

Включение или отключение автоматического вывода интерактивной справки приложения.

Если выбрано данное меню, интерактивная справка выводится в тот момент, когда один или несколько портов недоступны для печати.

### 3. Меню Параметры (Settings)

**Конфигурация (Configuration)**

Отображает диалоговое окно Конфигурация (Configuration) для настройки параметров выбранного принтера.

**Примечание.**

- Данный элемент работает аналогично функции Конфигурация (Configuration) в диалоговом окне программы Canon IJ Network Tool.

**Связывание с портом (Associate Port)**

Отображает диалоговое окно Связывание с портом (Associate Port), где для принтера можно выбрать соответствующий порт.

Данное меню доступно, если для выбранного принтера отображается Драйвер отсутствует (No Driver). Если связать порт с принтером, принтер можно использовать.

**Обслуживание (Maintenance)**

Отображает диалоговое окно Обслуживание (Maintenance) для восстановления заводских значений параметров сети принтера.

### 4. Меню Справка (Help)

**Содержание справки (Help Topics)**

Отображает интерактивную справку приложения.

**О программе (About)**

Отображает версию программы Canon IJ Network Tool.

[Наверх ↑](#)



## Расширенное руководство

Расширенное руководство > О передаче данных по сети > Изменение и подтверждение сетевых параметров > Страница изменения параметров Беспроводная сеть (Wireless LAN)

N013

### Страница изменения параметров Беспроводная сеть (Wireless LAN)

Чтобы изменить параметры беспроводной сети принтера, временно соедините принтер и компьютер с помощью кабеля USB. Если изменить настройки беспроводной сети компьютера через беспроводное соединение без использования кабеля USB, обмен информации с устройством может быть невозможен.

#### 1. Убедитесь, что на передней панели устройства светится индикатор Wi-Fi.

Если индикатор Wi-Fi не светится, режим беспроводной сети не включен. Выполните приведенные ниже операции для включения режима беспроводной сети.

1. Несколько раз нажмите кнопку **Обслуживание (Maintenance)** до появления следующего индикатора на ЖК-дисплее.



2. Нажмите кнопку **Цветной (Color)**.

#### **Примечание.**

- Нажмите кнопку **Черный (Black)** для выключения беспроводной сети. После этого индикатор Wi-Fi отключается.

#### 2. Откройте программу Canon IJ Network Tool.

➔ Запуск программы [Canon IJ Network Tool](#)

#### 3. Выберите принтер в списке Принтеры (Printers).

#### 4. Выберите Конфигурация (Configuration) в меню Параметры (Settings).

#### 5. Выберите вкладку Беспроводная сеть (Wireless LAN).

После изменения настроек щелкните ОК (OK). Появится диалоговое окно, запрашивающее подтверждение настроек перед тем, как отправить их на принтер. Если щелкнуть Да (Yes), параметры отправляются на принтер и отображается диалоговое окно Переданные параметры (Transmitted Settings).

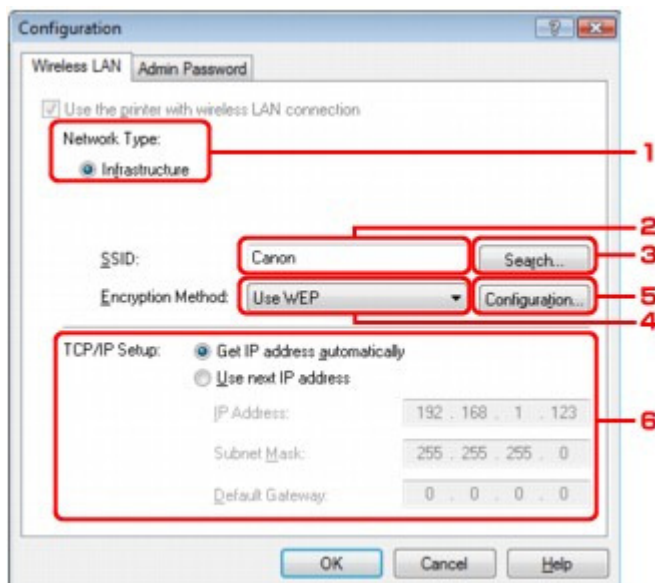

#### 1. Тип сети (Network Type)

##### **Инфраструктура (Infrastructure)**

Подключите принтер к беспроводной сети через точку доступа.

#### 2. SSID

Отображается индикатор SSID беспроводной локальной сети.

##### **Примечание.**

- Введите идентификатор SSID, который используется точкой доступа. Идентификатор SSID зависит от регистра символов.

#### 3. Поиск (Search)

Чтобы выбрать точку доступа для подключения, следует открыть диалоговое окно Поиск (Search).

➔ [Диалоговое окно Поиск \(Search\)](#)

##### **Примечание.**

- Если в локальной сети работает программа Canon IJ Network Tool, кнопка отображается серым цветом и ее нельзя выбрать. Временно соедините принтер и компьютер с помощью кабеля USB для изменения настроек.

#### 4. Метод шифрования (Encryption Method)

Выберите метод шифрования для беспроводной локальной сети.

##### **Внимание!**

- Если все методы шифрования точки доступа, принтера или компьютера различаются, принтер не может обмениваться данными с компьютером. Если принтер не может соединиться с компьютером после того, как тип шифрования принтера был указан, убедитесь, что типы шифрования компьютера и точки доступа совпадают с типом шифрования принтера.  
➔ [Как задать ключ WEP, WPA или WPA2](#)
- При подключении к сети, в которой не приняты меры безопасности, существует риск раскрытия, например, личной информации.

##### **Не использовать (Do not use)**

Выберите для отключения шифрования.

##### **Использовать WEP (Use WEP)**

Передача данных шифруется с помощью указанного ключа WEP.

Если ключ WEP не установлен, автоматически отображается диалоговое окно Сведения о WEP (WEP Details). Чтобы изменить настройки WEP, щелкните Конфигурация (Configuration) для отображения соответствующего диалогового окна.

➔ [Диалоговое окно Сведения о WEP \(WEP Details\)](#)

**Использовать WPA (Use WPA)/Использовать WPA2 (Use WPA2)**

Передача данных шифруется с помощью указанного ключа WPA или WPA2.

Защита лучше, чем при WEP.

Если ключ WPA или WPA2 не установлен, автоматически отображается диалоговое окно Подтверждение типа проверки подлинности (Authentication Type Confirmation). Чтобы изменить настройки WPA или WPA2, щелкните Конфигурация (Configuration) для отображения диалогового окна Сведения о WPA (WPA Details) или Сведения о WPA2 (WPA2 Details).

➔ Изменение расширенных настроек WPA или WPA2

## 5. Конфигурация (Configuration)

На экране появится диалоговое окно расширенных настроек. Ключ WEP, WPA или WPA2, выбранный в поле Метод шифрования (Encryption Method), может быть проверен и изменен.

**Подробные сведения о настройке WEP**

➔ Диалоговое окно Сведения о WEP (WEP Details)

**Подробные сведения о настройке WPA или WPA2**

➔ Изменение расширенных настроек WPA или WPA2

## 6. Настройка TCP/IP (TCP/IP Setup)

Настройка IP-адреса принтера, используемого в локальной сети. Установите значение, подходящее для сетевого окружения.

**Получить IP-адрес автоматически (Get IP address automatically)**

Выберите данную функцию для использования IP-адреса, автоматически присвоенного сервером DHCP. Функциональные настройки сервера DHCP должны быть включены на маршрутизаторе или точке доступа беспроводной локальной сети.

**Использовать следующий IP-адрес (Use next IP address)**

Если в настройках, где используется принтер, нет доступных функциональных возможностей сервера DHCP или необходимо использовать определенный IP-адрес, выберите данный параметр для использования фиксированного IP-адреса.

## • Диалоговое окно Поиск (Search)

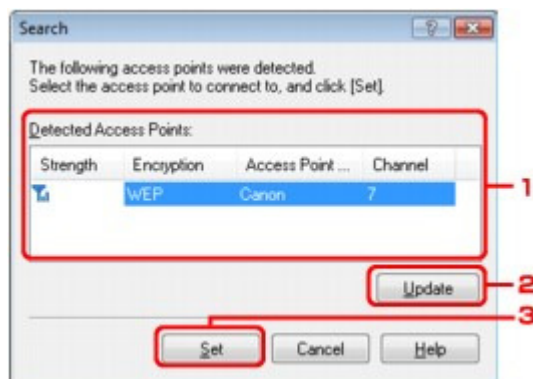

## 1. Найденные точки доступа (Detected Access Points)

Проверка силы сигнала точки доступа, типа шифрования, имени точки доступа и радиоканала.

**Внимание!**

- При подключении к сети, в которой не приняты меры безопасности, существует риск раскрытия, например, личной информации.

**Примечание.**

- Уровень сигнала отображается следующим образом.

 : хороший

 : удовлетворительный



: слабый

- Тип шифрования отображается следующим образом.  
Пусто: нет шифрования  
WEP: используется протокол WEP  
WPA: используется протокол WPA  
WPA2: используется протокол WPA2

## 2. Обновить (Update)

Щелкните, чтобы обновить список точек доступа, если целевая точка доступа не обнаружена.

Если для целевой точки доступа установлен режим скрытности, щелкните Отмена (Cancel), чтобы вернуться к предыдущему экрану и ввести идентификатор точки доступа беспроводной сети в окне SSID.



### Примечание.

- Убедитесь, что точка доступа включена.

## 3. Задать (Set)

Щелкните, чтобы установить идентификатор SSID точки доступа в поле SSID на странице Беспроводная сеть (Wireless LAN)



### Примечание.

- В зависимости от настроек после нажатия кнопки Задать (Set) появится диалоговое окно Сведения о WEP (WEP Details), Сведения о WPA (WPA Details) или Сведения о WPA2 (WPA2 Details). В диалоговом окне настройте сведения в соответствии с настройками шифрования точки доступа.
- Точки доступа, которые не могут быть использованы данным устройством (включая те, которые настроены на использование других методов шифрования), отображаются серым цветом и не могут быть настроены.

## • Диалоговое окно Сведения о WEP (WEP Details)

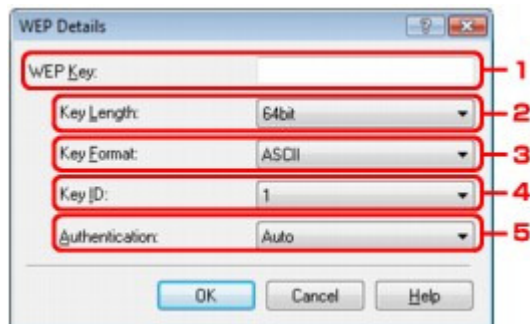

Задайте настройки WEP для принтера. При изменении пароля (ключа WEP) необходимо также изменить пароль (ключ WEP) для точки доступа.

### 1. Ключ WEP (WEP Key)

Введите тот же ключ, что используется для точки доступа.

В зависимости от длины и формата ключа количество вводимых символов и тип символов могут различаться.

		Длина ключа (Key Length)	
		64 бит (64 bit)	128 бит (128 bit)
Формат ключа (Key Format)	ASCII	5 символов	13 символов
	Шестнадцатеричный (Hex)	10 цифр	26 цифр

### 2. Длина ключа (Key Length)

Выберите 64 бита (64 bit) или 128 бит (128 bit).

### 3. Формат ключа (Key Format)

Выберите ASCII или Шестнадцатеричный (Hex).

### 4. Идентификатор ключа (Key ID)

Введите идентификатор ключа (индекс), настроенный для точки доступа.

### 5. Проверка подлинности (Authentication)

Выберите метод проверки подлинности для принтера при соединении с точкой доступа. Обычно выбирается Авто (Auto). Если необходимо указать способ вручную, выберите Открытая система (Open System) или Общий ключ (Shared Key) согласно параметрам точки доступа.



#### Внимание!

- Если принтер не может соединиться с компьютером после того, как тип шифрования принтера был указан, убедитесь, что типы шифрования компьютера и точки доступа совпадают с типом шифрования принтера.
  - ➔ [Как задать ключ WEP, WPA или WPA2](#)

[Наверх](#) ↑

## Расширенное руководство

Расширенное руководство > О передаче данных по сети > Изменение и подтверждение сетевых параметров > Изменение расширенных настроек WPA или WPA2

N014

### Изменение расширенных настроек WPA или WPA2

Чтобы изменить параметры беспроводной сети принтера, временно соедините принтер и компьютер с помощью кабеля USB. Если изменить настройки беспроводной сети компьютера через беспроводное соединение без использования кабеля USB, обмен информации с устройством может быть невозможен.

В этом разделе приведены снимки экранов, относящихся к расширенным настройкам WPA.

1. Откройте программу Canon IJ Network Tool.  
➔ Запуск программы Canon IJ Network Tool
2. Выберите принтер в списке Принтеры (Printers).
3. Выберите Конфигурация (Configuration) в меню Параметры (Settings).
4. Выберите вкладку Беспроводная сеть (Wireless LAN).
5. Выберите Использовать WPA (Use WPA) или Использовать WPA2 (Use WPA2) в окне Метод шифрования (Encryption Method) и щелкните Конфигурация (Configuration).

Если для принтера шифрование не настроено, перейдите к действию 7.

6. Нажмите кнопку Изменить параметры (Change Settings).

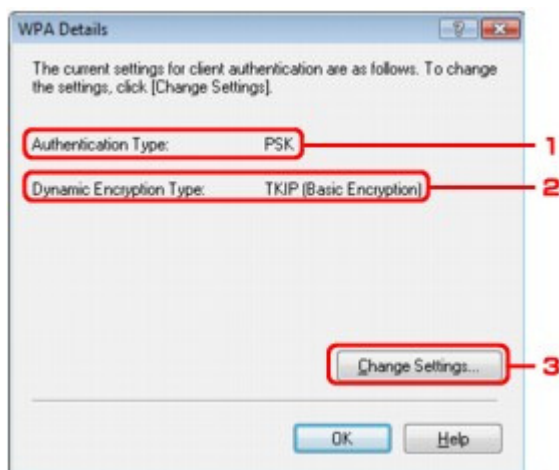

1. Тип проверки подлинности (Authentication Type)  
Отображается тип проверки подлинности, используемый для клиента.  
Данное устройство поддерживает метод проверки подлинности PSK.
  2. Тип динамического шифрования (Dynamic Encryption Type)  
Отображается метод динамического шифрования: TKIP (Простое шифрование) (TKIP (Basic Encryption)) или AES (Криптостойкое шифрование) (AES (Secure Encryption)).
  3. Изменить параметры (Change Settings)  
Отображается диалоговое окно для изменения настроек WPA или WPA2.
7. Установите флажок рядом с типом проверки подлинности клиента и нажмите

кнопку Далее (Next).

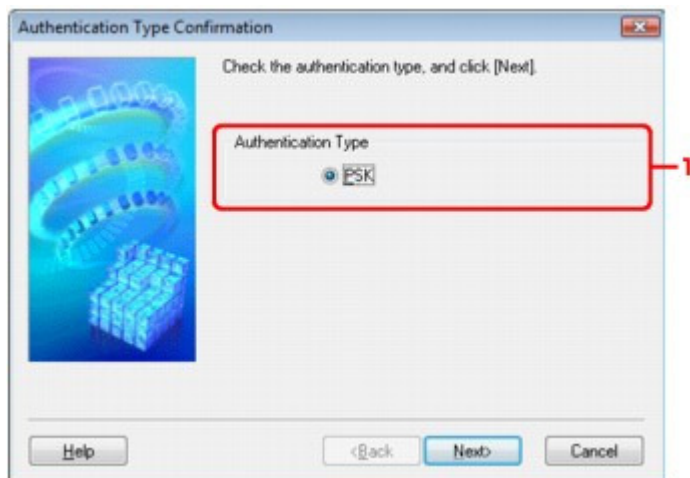

1. Тип проверки подлинности (Authentication Type)

Отображается тип проверки подлинности, используемый для клиента. Данное устройство поддерживает метод проверки подлинности PSK.

**PSK**

Тип проверки подлинности, использующий фразу-пароль, введенную на следующем экране.

8. Введите фразу-пароль, подтвердите тип динамического шифрования и нажмите кнопку Далее (Next).

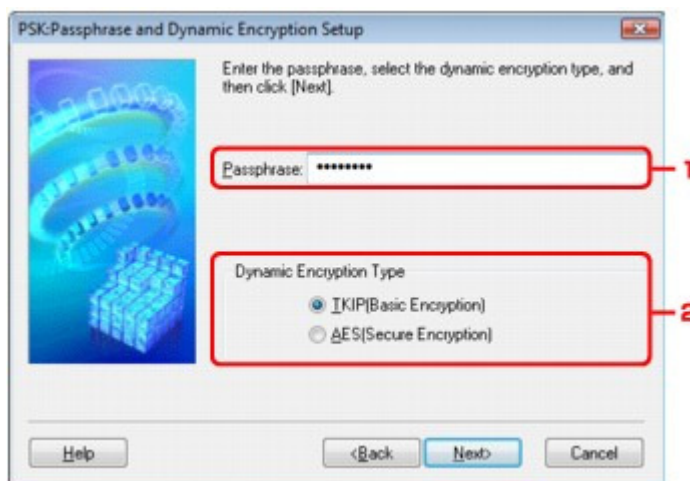

1. Кодовая фраза (Passphrase)

Введите фразу-пароль для точки доступа. Фраза-пароль должна быть строкой, содержащей от 8 до 63 буквенно-цифровых символов, или шестнадцатеричным значением из 64 цифр.

Если фраза-пароль для точки доступа неизвестна, обратитесь к руководству, поставляемому с точкой доступа, или свяжитесь с производителем.

2. Тип динамического шифрования (Dynamic Encryption Type)

Выберите метод динамического шифрования: TKIP (Простое шифрование) (TKIP (Basic Encryption)) или AES (Криптостойкое шифрование) (AES (Secure Encryption)).

9. Нажмите кнопку Готово (Finish).

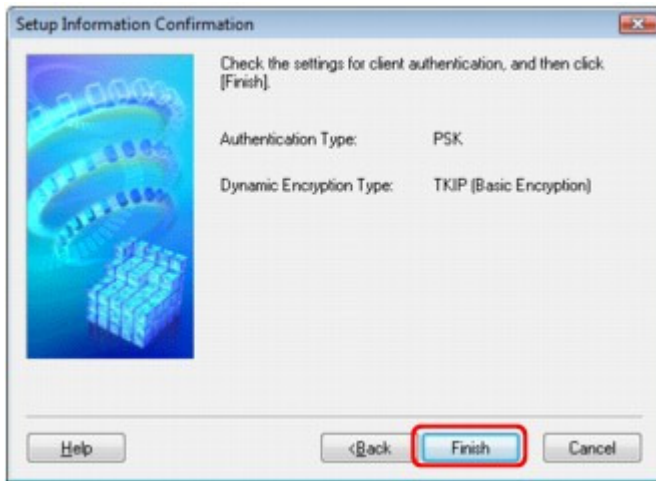

### Внимание!

- Если принтер не может соединиться с компьютером после того, как тип шифрования принтера был указан, убедитесь, что типы шифрования компьютера и точки доступа совпадают с типом шифрования принтера.
  - ➔ [Как задать ключ WEP, WPA или WPA2](#)

[Наверх ↑](#)



## Расширенное руководство

Расширенное руководство > О передаче данных по сети > Изменение и подтверждение сетевых параметров > Изменение параметров на странице Пароль администратора (Admin Password)

N017

### Изменение параметров на странице Пароль администратора (Admin Password)

1. Откройте программу Canon IJ Network Tool.  
➔ Запуск программы Canon IJ Network Tool
2. Выберите принтер в списке Принтеры (Printers).
3. Выберите Конфигурация (Configuration) в меню Параметры (Settings).
4. Выберите вкладку Пароль администратора (Admin Password).

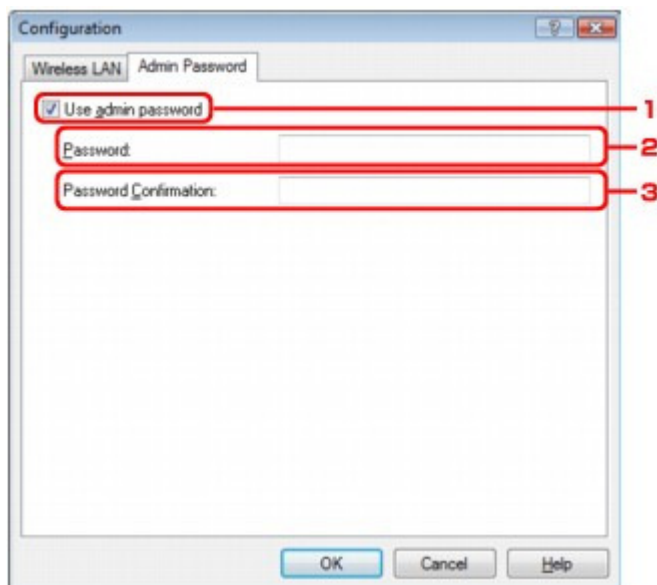

1. Использовать пароль администратора (Use admin password)  
Установите пароль для администратора с полномочиями настройки и изменения расширенных параметров. Для использования данной функции установите флажок и введите пароль.

#### **Внимание!**

- Пароль должен состоять из алфавитно-цифровых символов и иметь длину не более 32 символов, не включая префикс. Пароль зависит от регистра символов. Не забудьте установленный пароль.

2. Пароль (Password)  
Введите пароль, который необходимо установить.
3. Подтверждение пароля (Password Confirmation)  
Еще раз введите пароль для подтверждения.

5. Нажмите кнопку ОК (OK).

Появится диалоговое окно, запрашивающее подтверждение настроек перед тем, как отправить их на принтер. Если щелкнуть Да (Yes), параметры отправляются на принтер и отображается диалоговое окно Переданные параметры (Transmitted Settings).

[Наверх ↑](#)

## Расширенное руководство

Расширенное руководство > О передаче данных по сети > Изменение и подтверждение сетевых параметров > Мониторинг состояния беспроводной локальной сети

N018

### Мониторинг состояния беспроводной локальной сети

1. Откройте программу Canon IJ Network Tool.  
➔ Запуск программы Canon IJ Network Tool
2. Выберите принтер в списке Принтеры (Printers).
3. Выберите пункт Состояние (Status) в меню Вид (View).

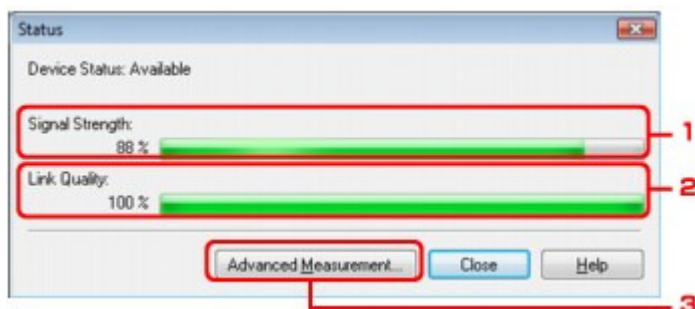

#### 1. Уровень сигнала (Signal Strength)

Показывает уровень сигнала, получаемого принтером в диапазоне от 0 % до 100 %.

#### 2. Качество связи (Link Quality)

Показывает качество сигнала без помех, возникающих во время обмена данными, в диапазоне от 0 % до 100 %.

### Внимание!

- Если отображается маленькое значение, передвиньте принтер ближе к устройству беспроводной сети.

#### 3. Дополнительное измерение (Advanced Measurement)

Щелкните, чтобы проверить соединение между принтером и точкой доступа. Для начала проверки и отображения состояния следуйте инструкциям на экране. Проверка займет несколько минут.

Когда в окне Проверка соединения между принтером и точкой доступа (Connection

Performance between the Printer and the Access Point) отображается , между принтером и точкой доступа может происходить обмен данными. В противном случае информацию об улучшении состояния связи см. в отображаемых комментариях и справке.

### Примечание.

- Если в окне Общая производительность сети (Overall Network Performance) появятся какие-либо сообщения, переместите устройство и точку доступа в соответствии с инструкцией по улучшению производительности.

## Расширенное руководство

Расширенное руководство > О передаче данных по сети > Изменение и подтверждение сетевых параметров > Инициализация сетевых параметров на устройстве

N019

### Инициализация сетевых параметров на устройстве

#### Внимание!

- Помните, что при инициализации удаляются все параметры сети аппарата, поэтому печать или сканирование с компьютера по сети могут стать невозможны. Для использования устройства в сети обратитесь к руководству по настройке устройства для повторной его настройки.

1. Откройте программу Canon IJ Network Tool.  
➔ Запуск программы Canon IJ Network Tool
2. Выберите принтер в списке Принтеры (Printers).
3. Выберите пункт Обслуживание (Maintenance) в меню Параметры (Settings).



1. Инициализация параметров (Setting Initialization)

#### Инициализировать (Initialize)

Восстановление заводских значений по умолчанию для всех сетевых параметров принтера. Щелкните Инициализировать (Initialize) для отображения диалогового окна Инициализация параметров (Initialize Settings), затем щелкните Да (Yes) для инициализации сетевых параметров принтера. Не выключайте принтер во время инициализации. По завершении инициализации нажмите кнопку ОК (OK).

При выполнении инициализации в беспроводной локальной сети связь обрывается, поэтому ознакомьтесь с руководством по установке аппарата, чтобы настроить аппарат еще раз.

#### Примечание.

- Можно изменить сетевые параметры принтера с помощью программы Canon IJ Network Tool с подключением через USB после инициализации параметров локальной сети. Для изменения параметров сети с помощью программы Canon IJ Network Tool режим беспроводной локальной сети должен быть включен.

Выполните приведенные ниже операции для включения режима беспроводной сети.

1. Несколько раз нажмите кнопку **Обслуживание (Maintenance)** до появления следующего индикатора на ЖК-дисплее.



2. Нажмите кнопку **Цветной (Color)**.

## Расширенное руководство

Расширенное руководство > О передаче данных по сети > Изменение и подтверждение сетевых параметров > Просмотр измененных параметров

N020

### Просмотр измененных параметров

Диалоговое окно Подтверждение (Confirmation) отображается при изменении параметров принтера в диалоговом окне Конфигурация (Configuration). Если нажать кнопку Да (Yes) в диалоговом окне Подтверждение (Confirmation), отображается следующее окно для подтверждения измененных параметров.



#### 1. Параметры (Settings)

Отображается список изменений, выполненных в диалоговом окне Конфигурация (Configuration).

[Наверх ↑](#)

## Расширенное руководство

Расширенное руководство > О передаче данных по сети > Изменение и подтверждение сетевых параметров > Выполнение печати информации о сетевых параметрах

N022

### Выполнение печати информации о сетевых параметрах

Можно распечатать настройки сети аппарата, такие как IP-адрес и SSID.

#### **Внимание!**

- В этой распечатке содержатся важные сведения о вашем компьютере. Следует соблюдать осторожность.

1. Убедитесь, что устройство включено.
2. Загрузите в задний лоток лист обычной бумаги формата A4 или Letter.
3. Несколько раз нажмите кнопку **Обслуживание (Maintenance)** до появления следующего индикатора на ЖК-дисплее.



4. Нажмите кнопку **Цветной (Color)** или **Черный (Black)**.

Устройство выполнит печать информации о сетевых параметрах.

Выполняется печать следующей информации о сетевых параметрах устройства.

Элемент	Объяснение	Значение
Беспроводная сеть (Wireless LAN)	Беспроводная сеть	Включить (Enable)/Выключить (Disable)
Состояние связи (Link Status)	Состояние беспроводной сети	Включено (Active)/Неактивно (Inactive)
MAC-адрес (MAC Address)	MAC-адрес	XX:XX:XX:XX:XX:XX
SSID	SSID	Идентификатор SSID беспроводной сети
Режим подключения (Connection Mode)	Режим подключения	Инфраструктура (Infrastructure)
Канал (Channel)	Канал	XX (от 1 до 13)
Шифрование (Encryption)	Метод шифрования	нет (none)/WEP/TKIP/AES
Длина WEP-ключа (WEP Key Length)	Длина WEP-ключа	Неактивно (Inactive)/128/64
Проверка подлинности (Authentication)	Метод проверки подлинности	нет (none)/авто (auto)/открытый (open)/общий (shared)/WPA-PSK/WPA2-PSK
Уровень сигнала (Signal Strength)	Уровень сигнала	от 0 до 100 [%]
Версия TCP/IP (TCP/IP Version)	Версия TCP/IP	IPv4/IPv6
IP-адрес (IP Address)	Выбранный IP-адрес	XXX.XXX.XXX.XXX
Шлюз по умолчанию (Default Gateway)	Шлюз по умолчанию	XXX.XXX.XXX.XXX
Маска подсети (Subnet Mask)*1	Маска подсети	XXX.XXX.XXX.XXX

Длина префикса подсети (Subnet prefix length)*2	Длина префикса подсети	XXX
IPsec*3	Настройки IPsec	Включено (Active)
Протокол защиты (Security Protocol)*3	Метод, используемый протоколом защиты	ESP/ESP & AH/AH
WPS PIN CODE	WPS PIN CODE	XXXXXXXX (не более 8 символов)
Имя принтера (Printer Name)	Имя принтера	Имя принтера (не более 15 символов)
WSD	Настройка WSD	Включить (Enable)/Выключить (Disable)
Тайм-аут WSD (WSD Timeout)	Тайм-аут	1/5/10/15/20 [мин.]
LLTD	Настройка LLTD	Включить (Enable)/Выключить (Disable)
Протокол LPR (LPR Protocol)	Настройка протокола LPR	Включить (Enable)/Выключить (Disable)
Bonjour	Настройка Bonjour	Включить (Enable)/Выключить (Disable)
Имя службы Bonjour (Bonjour Service Name)	Имя службы Bonjour	Имя службы Bonjour (не более 48 символов)
LPR-служба Bonjour (Bonjour LPR Service)	Уведомление о подключении LPR-службы Bonjour	Включить (Enable)/Выключить (Disable)
Фильтр IP-адреса (IP Address Filtering)	Фильтр IP-адреса	Включить (Enable)/Выключить (Disable)

(X обозначает цифру или букву от 0 до 9 или от A до F.)

\*1 Сведения о состоянии сети печатаются только в том случае, если используется протокол TCP/IP версии IPv4.

\*2 Сведения о состоянии сети печатаются только в том случае, если используется протокол TCP/IP версии IPv6.

\*3 Сведения о состоянии сети печатаются только в том случае, если используется протокол TCP/IP версии IPv6 и включен параметр IP sec.

[Наверх ↑](#)

## Расширенное руководство

Расширенное руководство > О передаче данных по сети > Устранение неполадок

---

### Устранение неполадок

- ➔ Устранение неполадок
- ➔ Способ настройки сетевого ключа, сетевого пароля или кодовой фразы
- ➔ Не удается подключиться к устройству/не удается распечатать с устройства
- ➔ Во время настройки отображается следующий экран
- ➔ Монитор состояния устройства не работает
- ➔ Не удается выполнить печать или сканирование с компьютера, подключенного к сети
- ➔ Очень долго выполняется подготовка к печати
- ➔ Забыли пароль администратора, установленный на устройстве
- ➔ Проверка информации о сети
- ➔ Восстановление заводских настроек по умолчанию для параметров сети устройства
- ➔ Обновление MP Drivers
- ➔ Удаление программы Canon IJ Network Tool

[Наверх ↕](#)



## Расширенное руководство

[Расширенное руководство](#) > [О передаче данных по сети](#) > [Устранение неполадок](#) > [Устранение неполадок](#)

---

N040

### Устранение неполадок

В этом разделе даются советы по устранению неполадок, которые могут возникнуть при эксплуатации данного аппарата. Советы по устранению неполадок, связанных с настройками, см. раздел *Руководство по устранению неполадок, связанных с настройкой сети* .

[Наверх ↑](#)

## Расширенное руководство

Расширенное руководство > О передаче данных по сети > Устранение неполадок > Способ настройки сетевого ключа, сетевого пароля или кодовой фразы

N041

### Способ настройки сетевого ключа, сетевого пароля или кодовой фразы

- ➔ Не удается подключиться к точке доступа, для которой установлен ключ WEP, WPA или WPA2 (забыли ключ WEP, WPA или WPA2)
- ➔ Как задать ключ WEP, WPA или WPA2

#### Не удается подключиться к точке доступа, для которой установлен ключ WEP, WPA или WPA2 (забыли ключ WEP, WPA или WPA2)

За информацией о настройке точки доступа обратитесь к руководству, поставляемому с точкой доступа, или свяжитесь с производителем. Убедитесь, что компьютер и точка доступа могут обмениваться данными, затем настройте устройство в соответствии с параметрами точки доступа.

#### Как задать ключ WEP, WPA или WPA2

Для проверки параметров точки доступа обратитесь к руководству, поставляемому с точкой доступа, или свяжитесь с производителем. Убедитесь, что компьютер и точка доступа могут обмениваться данными, затем настройте устройство в соответствии с параметрами точки доступа.

- **При использовании протокола WEP**

Длина ключа, формат ключа, используемый ключ (от 1 до 4) и метод проверки подлинности должны быть одинаковыми для точки доступа, принтера и компьютера.

Если точки доступа используют автоматически сгенерированные ключи WEP, для устройства используйте шестнадцатеричный формат ключа.

Пример.

Если ввести строку «сапог» для ключа длиной 64 бита, точка доступа сгенерирует следующие коды.

Ключ 1: C9 42 28 B8 AE

Ключ 2: 87 C0 FB 05 6B

Ключ 3: 9A 15 FB F6 F3

Ключ 4: 62 56 67 58 44

Чтобы обмениваться информацией с такой точкой доступа, необходимо настроить устройство на использование ключа, сгенерированного точкой доступа, введя его в шестнадцатеричном формате.

Обычно выбирают способ проверки подлинности Авто (Auto). В противном случае выберите Открытая система (Open System) или Общий ключ (Shared Key) согласно параметрам точки доступа.

При появлении диалогового окна Сведения о WEP (WEP Details) после нажатия кнопки Задать (Set) в диалоговом окне Поиск (Search) следуйте инструкциям на экране и задайте длину ключа, формат ключа, номер ключа и проверку подлинности для введения ключа WEP.

Подробные сведения см. в разделе [Диалоговое окно Сведения о WEP \(WEP Details\)](#).

- **При использовании протокола WPA или WPA2**

Метод проверки подлинности, фраза-пароль и тип динамического шифрования должны быть одинаковыми для точки доступа, принтера и компьютера.

Введите фразу-пароль на точке доступа (последовательность от 8 до 63 буквенно-цифровых символов или шестнадцатеричное число длиной 64 символа).

Выберите TKIP (Простое шифрование) (TKIP (Basic Encryption)) или AES (Криптостойкое шифрование) (AES (Secure Encryption)) в качестве метода динамического шифрования.

Подробные сведения см. в разделе [Изменение расширенных настроек WPA или WPA2](#) .

---

 **Примечание.**

- Устройство поддерживает WPA-PSK (WPA-Personal) и WPA2-PSK (WPA2-Personal).
- 

[Наверх](#) ↑

## Расширенное руководство

Расширенное руководство > О передаче данных по сети > Устранение неполадок > Не удается подключиться к устройству/не удается распечатать с устройства

N042

### Не удается подключиться к устройству/не удается распечатать с устройства

- ➔ Не удается подключиться к устройству после применения фильтра MAC- или IP-адреса или после ввода ключа WEP, WPA или WPA2 для точки доступа
- ➔ Не удается подключиться к устройству после изменения параметров сети
- ➔ Не удается подключиться к целевой точке доступа
- ➔ При включенной функции шифрования не удается подключиться к устройству после установки типа шифрования для точки доступа
- ➔ Не удается подключиться к устройству через USB-соединение
- ➔ Не удается подключиться к устройству по сети
- ➔ Не удается обнаружить устройство в сети

#### Не удается подключиться к устройству после применения фильтра MAC- или IP-адреса или после ввода ключа WEP, WPA или WPA2 для точки доступа

- **Проверка 1. Подтвердите параметры точки доступа.**

Для подтверждения параметров точки доступа обратитесь к руководству, поставляемому с точкой доступа, или свяжитесь с производителем. Убедитесь, что компьютер и точка доступа могут взаимодействовать при таких параметрах.

- **Проверка 2. При выполнении фильтрации MAC-адресов или IP-адресов на точке доступа подтвердите, что MAC-адрес или IP-адрес как компьютера, так и сетевого устройства и принтера, зарегистрированы.**

- **Проверка 3. При использовании ключа WEP, WPA или WPA2 убедитесь, что ключ для компьютера или сетевого устройства и принтера соответствует установленному для точки доступа.**

Помимо самого ключа WEP у устройства, точки доступа и компьютера должны также совпадать длина ключа, формат ключа, идентификатор ключа и способ аутентификации.

Обычно выбирают способ проверки подлинности Авто (Auto). Если необходимо указать способ вручную, выберите Открытая система (Open System) или Общий ключ (Shared Key) согласно параметрам точки доступа.

- ➔ [Как задать ключ WEP, WPA или WPA2](#)

#### Не удается подключиться к устройству после изменения параметров сети

Дождитесь назначения компьютеру IP-адреса. Возможно, придется перезагрузить компьютер.

После подтверждения назначения компьютеру допустимого IP-адреса заново выполните поиск принтера.

#### Не удается подключиться к целевой точке доступа

- **Проверка 1. Убедитесь, что идентификатор SSID или сетевое имя целевой точки доступа и устройства одинаковы.**

За дополнительной информацией о подключении и настройке точки доступа обратитесь к руководству точки доступа или свяжитесь с ее производителем.

Процедуры настройки принтера см. в разделе [Страница изменения параметров Беспроводная сеть \(Wireless LAN\)](#).

- **Проверка 2. Убедитесь, что на передней панели устройства светится индикатор Wi-Fi.**

Если индикатор Wi-Fi не светится, режим беспроводной сети не включен.

Выполните приведенные ниже операции для включения режима беспроводной сети.

1. Несколько раз нажмите кнопку **Обслуживание (Maintenance)** до появления следующего индикатора на ЖК-дисплее.



2. Нажмите кнопку **Цветной (Color)**.

- **Проверка 3. Если ключ сети настроен на точку доступа, настройте устройство, чтобы соответствовать этому ключу.**

➔ [Как задать ключ WEP, WPA или WPA2](#)

- **Проверка 4. Убедитесь, что используется допустимый канал для беспроводной связи.**

Канал для беспроводной связи может быть ограничен в зависимости от беспроводных сетевых устройств, установленных на компьютере. Для определения допустимого канала для беспроводной связи обратитесь к руководству, поставляемому с компьютером или беспроводным сетевым устройством.

- **Проверка 5. Убедитесь, что канал, настроенный для точки доступа, можно использовать для связи с компьютером, подтвержденным в проверке 4.**

В противном случае измените настройку канала для точки доступа.

- **Для размещения.**

Убедитесь, что между точкой доступа и устройством нет никаких препятствий или преград.

- **При использовании принтера с настройкой нескольких точек доступа, убедитесь, что используемая точка доступа может взаимодействовать с устройством и компьютером.**

Убедитесь, что беспроводной канал связи точки доступа находится на достаточно далеком расстоянии от каналов других точек доступа.

Операционная система Windows XP может автоматически подключиться к непредусмотренной точке доступа. Выполните следующие шаги, чтобы установить для необходимой точки доступа наивысший приоритет.

1. Выберите **Пуск (Start)** и **Подключение (Connect To)**.
2. Щелкните правой кнопкой мыши элемент **Беспроводное сетевое подключение (Wireless Network Connection)** и выберите пункт меню **Свойства (Properties)**.
3. Щелкните вкладку **Беспроводные сети (Wireless Networks)** и убедитесь, что установлен флажок **Использовать Windows для настройки сети (Use Windows to configure my wireless network settings)**.
4. Убедитесь, что целевая точка доступа отображается в списке **Предпочитаемые сети (Preferred networks)**.

### **При включенной функции шифрования не удается подключиться к устройству после установки типа шифрования для точки доступа**

Если принтер не может соединиться с компьютером после того, как тип шифрования принтера был указан, убедитесь, что типы шифрования компьютера и точки доступа

совпадают с типом шифрования принтера.

➔ Не удастся подключиться к устройству после применения фильтра MAC- или IP-адреса или после ввода ключа WEP, WPA или WPA2 для точки доступа

### Не удается подключиться к устройству через USB-соединение

- **Проверка 1. Убедитесь, что устройство включено.**
- **Проверка 2. Убедитесь, что кабель USB подключен правильно.**  
Для правильного подключения кабеля USB обратитесь к руководству устройства.
- **Проверка 3. Не запускайте программу Canon IJ Network Tool во время печати.**
- **Проверка 4. Не выполняйте печать при работающей программе Canon IJ Network Tool.**
- **Проверка 5. Убедитесь, что флажок Включить поддержку двусторонней связи (Enable bidirectional support) установлен на странице Порты (Ports) диалогового окна свойств драйвера принтера.**

➔ Открытие окна настройки драйвера принтера

### Не удается подключиться к устройству по сети

- **Проверка 1. Убедитесь, что устройство включено.**
- **Проверка 2. Убедитесь, что на передней панели устройства светится индикатор Wi-Fi.**  
Если индикатор Wi-Fi не светится, режим беспроводной сети не включен. Выполните приведенные ниже операции для включения режима беспроводной сети.

1. Несколько раз нажмите кнопку Обслуживание (Maintenance) до появления следующего индикатора на ЖК-дисплее.



2. Нажмите кнопку Цветной (Color).

- **Проверка 3. Убедитесь, что сетевые параметры аппарата идентичны параметрам точки доступа.**  
Обратитесь к руководству, поставляемому с точкой доступа, или свяжитесь с производителем, чтобы проверить параметры точки доступа, а затем изменить параметры устройства.  
➔ Как задать ключ WEP, WPA или WPA2
- **Проверка 4. Убедитесь, что аппарат размещен недалеко от точки доступа.**  
Точка доступа расположена в помещении в пределах диапазона действия беспроводного соединения. Расположите устройство в пределах 50 метров от точки доступа.
- **Проверка 5. Убедитесь, что нет преград.**  
Беспроводное соединение между разными комнатами или этажами в основном плохое. Настройте положение устройств.
- **Проверка 6. Убедитесь, что рядом не находится источник интерференции радиоволн.**  
Рядом может находиться устройство, например микроволновая печь, использующее ту

же самую частотную полосу, что и станция беспроводной связи. Расположите беспроводные устройства как можно дальше от источника помех.

- **Проверка 7. Убедитесь, что параметры сети компьютера указаны правильно.**

За дополнительной информацией о подключении сетевых устройств к компьютеру и их настройке обратитесь к руководству сетевого устройства или свяжитесь с его производителем.

- **Проверка 8. Убедитесь, что качество радиосигнала хорошее и настройте позиции установки, контролируя качество радиосигнала с помощью программы Canon IJ Network Tool.**

⇒ [Мониторинг состояния беспроводной локальной сети](#)

- **Проверка 9. Убедитесь, что используется допустимый канал для беспроводной связи.**

Канал для беспроводной связи может быть ограничен в зависимости от беспроводных сетевых устройств, установленных на компьютере. Для определения допустимого канала для беспроводной связи обратитесь к руководству, поставляемому с компьютером или беспроводным сетевым устройством.

- **Проверка 10. Убедитесь, что канал, настроенный для точки доступа, можно использовать для связи с компьютером, подтвержденным в проверке 9.**

В противном случае измените настройку канала для точки доступа.

- **Проверка 11. Убедитесь, что брандмауэр защитного программного обеспечения отключен.**

Если брандмауэр защитного программного обеспечения включен, может появиться сообщение, предупреждающее, что программное обеспечение Canon пытается получить доступ к сети. Если предупреждающее сообщение появилось, укажите в настройках защитного программного обеспечения всегда разрешать доступ.

При использовании программ для компьютерной сети проверьте их настройки. Некоторые программы по умолчанию включают брандмауэр.

- **Проверка 12. При использовании маршрутизатора подключите принтер и компьютер к одному сегменту локальной сети.**

- **Для размещения.**

Убедитесь, что между точкой доступа и устройством нет никаких препятствий или преград.

## Не удается обнаружить устройство в сети

- **Проверка 1. Убедитесь, что устройство включено.**

- **Проверка 2. Убедитесь, что кабель USB подключен правильно.**

Если устройство подключено компьютеру с помощью USB-кабеля, для изменения параметров беспроводной локальной сети надежно подключите устройство и компьютер в соответствии с руководством по настройке:

- **Проверка 3. Убедитесь, что выполнена настройка устройства.**

В противном случае выполните настройку устройства по инструкциям, приведенным в руководстве по настройке устройства.

- **Проверка 4. При использовании программы Canon IJ Network Tool щелкните Обновить (Update), чтобы выполнить повторный поиск принтера.**

⇒ [Диалоговое окно программы Canon IJ Network Tool](#)

- **Проверка 5. Во время поиска принтера в сети убедитесь, что устройству**

### **назначен драйвер порта.**

Если в программе Canon IJ Network Tool отображается Драйвер отсутствует (No Driver) под заголовком Имя (Name), то назначения нет. Выберите Связывание с портом (Associate Port) в меню Параметры (Settings) и назначьте порт принтеру.

➔ [Меню программы Canon IJ Network Tool](#)

- **Проверка 6. Убедитесь, что параметры сети принтера идентичны параметрам точки доступа.**

Обратитесь к руководству, поставляемому с точкой доступа, или свяжитесь с производителем, чтобы проверить параметры точки доступа, а затем изменить параметры устройства.

➔ [Как задать ключ WEP, WPA или WPA2](#)

- **Проверка 7. Убедитесь, что нет преград.**

Беспроводное соединение между разными комнатами или этажами в основном плохое. Настройте положение устройств.

- **Проверка 8. Убедитесь, что аппарат размещен недалеко от точки доступа.**

Точка доступа расположена в помещении в пределах диапазона действия беспроводного соединения. Расположите устройство в пределах 50 метров от точки доступа.

- **Проверка 9. Убедитесь, что рядом не находится источник интерференции радиоволн.**

Рядом может находиться устройство, например микроволновая печь, использующее ту же самую частотную полосу, что и станция беспроводной связи. Расположите беспроводные устройства как можно дальше от источника помех.

- **Проверка 10. Убедитесь, что параметры сети компьютера указаны правильно.**

Убедитесь, что компьютер может взаимодействовать с принтером и точкой доступа через беспроводную сеть.

- **Проверка 11. Убедитесь, что флажок Включить поддержку двусторонней связи (Enable bidirectional support) установлен на странице Порты (Ports) диалогового окна свойств драйвера принтера.**

➔ [Открытие окна настройки драйвера принтера](#)

- **Проверка 12. Убедитесь, что брандмауэр защитного программного обеспечения отключен.**

Если брандмауэр защитного программного обеспечения включен, может появиться сообщение, предупреждающее, что программное обеспечение Canon пытается получить доступ к сети. Если предупреждающее сообщение появилось, укажите в настройках защитного программного обеспечения всегда разрешать доступ.

При использовании программ для компьютерной сети проверьте их настройки. Некоторые программы по умолчанию включают брандмауэр.

- **Проверка 13. При использовании маршрутизатора подключите принтер и компьютер к одному сегменту локальной сети.**

[Наверх](#) ↑



## Расширенное руководство

Расширенное руководство > О передаче данных по сети > Устранение неполадок > Во время настройки отображается следующий экран

N043

### Во время настройки отображается следующий экран

- ➔ Во время настройки отображается диалоговое окно Ввод пароля (Enter Password)
- ➔ Диалоговое окно параметров шифрования отображается после выбора точки доступа в диалоговом окне Поиск (Search)
- ➔ Отображается сообщение «Подключение к устройству по беспроводной сети без шифрования» (You are connecting the machine to the non encrypted wireless network)

#### Во время настройки отображается диалоговое окно Ввод пароля (Enter Password)

Следующее диалоговое окно отображается, если пароль администратора установлен для устройства, которое уже было настроено.



Введите установленный администратором пароль.

- ➔ Изменение параметров на странице Пароль администратора (Admin Password)

#### Диалоговое окно параметров шифрования отображается после выбора точки доступа в диалоговом окне Поиск (Search)

Если для точки доступа изменены параметры шифрования, диалоговое окно отображается автоматически. Необходимо изменить параметры шифрования устройства для соответствия настройкам шифрования точки доступа.

Информацию о параметрах шифрования см. в разделе [Страница изменения параметров Беспроводная сеть \(Wireless LAN\)](#).

#### Отображается сообщение «Подключение к устройству по беспроводной сети без шифрования» (You are connecting the machine to the non encrypted wireless network)

Для точки доступа не настроена система безопасности. Устройство все еще можно использовать, поэтому продолжите процедуру настройки до ее завершения.

#### **Внимание!**

- При подключении к сети, в которой не приняты меры безопасности, существует риск раскрытия, например, личной информации.

[Наверх](#) ↑

## Расширенное руководство

[Расширенное руководство](#) > [О передаче данных по сети](#) > [Устранение неполадок](#) > [Монитор состояния устройства не работает](#)

---

N044

### Монитор состояния устройства не работает

Используйте драйвер принтера с двусторонним обменом данными.

Установите флажок Включить поддержку двусторонней связи (Enable bidirectional support) на странице Порты (Ports) диалогового окна свойств драйвера принтера.

➡ [Открытие окна настройки драйвера принтера](#)

[Наверх](#) ↑

## Расширенное руководство

Расширенное руководство > О передаче данных по сети > Устранение неполадок > Не удается выполнить печать или сканирование с компьютера, подключенного к сети

---

N045

### Не удается выполнить печать или сканирование с компьютера, подключенного к сети

- **Проверка 1. Убедитесь, что параметры сети компьютера указаны правильно.**

За дополнительной информацией о настройке компьютера обратитесь к руководству компьютера или свяжитесь с его производителем.

- **Проверка 2. Если драйверы MP Drivers не установлены, установите их.**

Вставьте *Установочный компакт-диск (Setup CD-ROM)* в дисковод компьютера и выполните операцию Выборочная установка (Custom Install), а затем выберите пункт MP Drivers для повторной установки.

- **Проверка 3. Убедитесь, что для точки доступа не установлено управление доступом.**

За дополнительной информацией о подключении и настройке точки доступа обратитесь к руководству точки доступа или свяжитесь с ее производителем.

#### **Примечание.**

- Для проверки MAC-адреса или IP-адреса компьютера см. раздел [Проверка IP- или MAC-адреса компьютера](#).
- 

[Наверх](#) ↑

## Расширенное руководство

Расширенное руководство > О передаче данных по сети > Устранение неполадок > Очень долго выполняется подготовка к печати

N046

### Очень долго выполняется подготовка к печати

- **Проверка 1. Возможно, устройство выполняет печать или сканирование большого объема информации, полученного с другого компьютера.**
- **Проверка 2. Убедитесь, что качество радиосигнала хорошее и настройте позиции установки, контролируя качество**

#### **радиосигнала с помощью программы Canon IJ Network Tool.**

➔ [Мониторинг состояния беспроводной локальной сети](#)

Убедитесь, что между точкой доступа и устройством нет никаких препятствий или преград. Беспроводное соединение между разными комнатами или этажами в основном плохое. Металл, бетон, древесина с включением металлических материалов, глинобитная стена или изоляционный материал могут препятствовать распространению беспроводного сигнала. Если устройство не может подключиться к компьютеру по беспроводной сети из-за стены, разместите устройство и компьютер в одной и той же комнате или на одном этаже.

- **Проверка 3. Убедитесь, что возле вас нет источника помех.**

Так как некоторые устройства, например микроволновые печи, используют такую же частотную полосу, они могут вызывать помехи. Расположите беспроводные устройства как можно дальше от источника помех.

[Наверх ↑](#)

## Расширенное руководство

[Расширенное руководство](#) > [О передаче данных по сети](#) > [Устранение неполадок](#) > [Забыли пароль администратора, установленный на устройстве](#)

---

N047

### Забыли пароль администратора, установленный на устройстве

Инициализируйте параметры сети.

➡ [Восстановление заводских настроек по умолчанию для параметров сети устройства](#)

После инициализации параметров сети обратитесь к руководству по настройке устройства для повторной его настройки.

[Наверх](#) ↑

## Расширенное руководство

Расширенное руководство > О передаче данных по сети > Устранение неполадок > Проверка информации о сети

N049

### Проверка информации о сети

- ➔ Проверка IP- или MAC-адреса устройства
- ➔ Проверка IP- или MAC-адреса компьютера
- ➔ Проверка на соединение между компьютером и устройством или компьютером и точкой доступа
- ➔ Проверка информации о сетевых параметрах

#### Проверка IP- или MAC-адреса устройства

Чтобы проверить IP- или MAC-адрес устройства, с помощью панели управления распечатайте информацию о параметрах сети.

- ➔ Выполнение печати информации о сетевых параметрах

Для отображения информации о параметрах сети с помощью программы Canon IJ Network Tool выберите пункт Сведения о сети (Network Information) в меню Вид (View).

- ➔ Меню программы Canon IJ Network Tool

#### Проверка IP- или MAC-адреса компьютера

Для проверки IP- или MAC-адреса, назначенного компьютеру, следуйте приведенным ниже инструкциям.

1. Щелкните Пуск (Start) > Все программы (All Programs) (или Программы (Programs)) > Стандартные (Accessories) > Командная строка (Command Prompt).

2. Введите команду `ipconfig/all` и нажмите клавишу Ввод (Enter).

Отображаются IP- и MAC-адреса сетевых устройств, установленных на компьютере. Если сетевое устройство не подключено к сети, IP-адрес не отображается.

#### Проверка на соединение между компьютером и устройством или компьютером и точкой доступа

Для проверки работоспособности соединения выполните тест проверки связи.

1. Щелкните Пуск (Start) > Все программы (All Programs) (или Программы (Programs)) > Стандартные (Accessories) > Командная строка (Command Prompt).

2. Введите команду «`ping`» и IP-адрес целевого принтера или целевой точки доступа и нажмите клавишу Ввод (Enter).

`ping XXX.XXX.XXX.XXX`

«XXX.XXX.XXX.XXX» — IP-адрес целевого устройства.

Если соединение работоспособно, отобразится похожее на следующее сообщение.  
Ответ от (Reply from) XXX.XXX.XXX.XXX: байт=32 время=10мс TTL=255 (bytes=32 time=10ms TTL=255)

При отображении сообщения Превышен интервал ожидания для запроса (Request timed out) обмен данными не доступен.

#### Проверка информации о сетевых параметрах

Чтобы проверить IP- или MAC-адрес устройства, с помощью панели управления распечатайте информацию о параметрах сети.

➡ Выполнение печати информации о сетевых параметрах

[Наверх ↑](#)

## Расширенное руководство

Расширенное руководство > О передаче данных по сети > Устранение неполадок > Восстановление заводских настроек по умолчанию для параметров сети устройства

N050

### Восстановление заводских настроек по умолчанию для параметров сети устройства

#### **Внимание!**

- Помните, что при инициализации удаляются все параметры сети аппарата, поэтому печать или сканирование с компьютера по сети могут стать невозможны. Для использования устройства в сети обратитесь к руководству по настройке устройства для повторной его настройки.

Выполните указанные ниже действия для инициализации параметров сети.

1. Несколько раз нажмите кнопку **Обслуживание (Maintenance)** до появления следующего индикатора на ЖК-дисплее.



2. Нажмите кнопку **Цветной (Color)** или **Черный (Black)**.  
Параметры сети инициализированы.

[Наверх ↑](#)



## Расширенное руководство

[Расширенное руководство](#) > [О передаче данных по сети](#) > [Устранение неполадок](#) > [Обновление MP Drivers](#)

---

N051

### Обновление MP Drivers

Заранее загрузите драйверы MP Drivers последней версии.

Чтобы загрузить последнюю версию MP Drivers для используемой, подключитесь к Интернету и посетите наш веб-сайт.

После удаления драйверов MP Drivers установите последнюю версию драйверов MP Drivers в соответствии с обычной процедурой установки. После отображения экрана выбора метода подключения выберите пункт Использовать принтер в сети (Use the printer on network). Аппарат будет автоматически обнаружен в сети.

Убедившись, что аппарат обнаружен, установите драйверы MP Drivers, следуя выводимым на экран инструкциям.



#### Примечание.

- Можно использовать устройство по сети без повторной настройки.
- 

[Наверх](#) ↑

## Расширенное руководство

Расширенное руководство > О передаче данных по сети > Устранение неполадок > Удаление программы Canon IJ Network Tool

N053

### Удаление программы Canon IJ Network Tool

Для удаления с компьютера программы Canon IJ Network Tool следуйте приведенным ниже инструкциям.

#### **Внимание!**

- Даже после удаления программы Canon IJ Network Tool можно осуществлять печать и сканирование с компьютеров, подключенных к сети. Тем не менее, параметры сети нельзя изменить в сети.
- Войдите в систему с полномочиями администратора.

**1.** Щелкните Пуск (Start) > Все программы (All Programs) (или Программы (Programs)) > Canon IJ Network Utilities > Canon IJ Network Tool > Программа удаления (Uninstaller).

**2.** Щелкните Да (Yes) при запросе подтверждения.

При запросе на перезагрузку компьютера щелкните ОК (OK), чтобы перезагрузить компьютер.

#### **Примечание.**

- Для удаления Canon IJ Network Tool можно также воспользоваться параметром Удаление программы (Uninstall a program) (или Установка и удаление программ (Add or Remove Programs)) в разделе Панель управления (Control Panel).

[Наверх ↑](#)

## Расширенное руководство

[Расширенное руководство](#) > [О передаче данных по сети](#) > [Приложение](#)

---

### Приложение

- ➔ [Ограничения](#)
- ➔ [Заводские \(сетевые\) значения по умолчанию](#)

[Наверх](#) ↑

## Расширенное руководство

[Расширенное руководство](#) > [О передаче данных по сети](#) > [Приложение](#) > [Ограничения](#)

---

N002

### Ограничения

При использовании принтера в беспроводных сетях он может распознать находящиеся рядом беспроводные системы, поэтому, чтобы зашифровать передаваемые данные, необходимо установить ключ сети (WEP, WPA или WPA2) для точки доступа.

Обмен данными в беспроводной сети с устройством, не поддерживающим стандарт Wi-Fi, не может быть гарантирован.

Соединение с большим количеством компьютеров может повлиять на производительность принтера, например скорость печати.

[Наверх ↑](#)

## Расширенное руководство

Расширенное руководство > О передаче данных по сети > Приложение > Заводские (сетевые) значения по умолчанию

N003

### Заводские (сетевые) значения по умолчанию

Элемент	Исходные значения
Включение/выключение беспроводной локальной сети (Enable/disable Wireless LAN)	Выключено (Disable)
SSID	WJNPSETUP
Режим взаимодействия (Communication mode)	Инфраструктура (Infrastructure)
Защита беспров. сети (Wireless Security)	Выключено (Disable)
IP-адрес (IP address)	Присваивается автоматически (Getting automatically)
Настройка имени принтера (Printer name setting)	XXXXXX000000
Значение IPv4/IPv6 (IPv4/IPv6 setting)	IPv4
Включение/выключение WSD (Enable/disable WSD)	Включить (Enable)
Настройка тайм-аута (Timeout setting)	1 минута (1 minute)
Настройка LLTD (LLTD setting)	Включить (Enable)
Вкл./выкл. Bonjour (Enable/disable Bonjour)	Включить (Enable)
Имя службы (Service name)	Canon MP495 series _XXXXXX000000
Объявление службы LPR (LPR service advertising)	ВЫКЛ (OFF)
Настройка протокола LPR (LPR protocol setting)	Включить (Enable)

(«X» — последние шесть цифр MAC-адреса.)

[Наверх ↑](#)

## Расширенное руководство

[Расширенное руководство](#) > [О передаче данных по сети](#) > [Глоссарий](#)

---

### Глоссарий

➡ [О технических терминах](#)

[Наверх](#) ↑

## Расширенное руководство

Расширенное руководство > О передаче данных по сети > Глоссарий > О технических терминах

N100

### О технических терминах

В данном разделе описываются термины, используемые в руководстве.

- ➔ A
- ➔ B
- ➔ C
- ➔ D
- ➔ F
- ➔ I
- ➔ K
- ➔ L
- ➔ M
- ➔ O
- ➔ P
- ➔ R
- ➔ S
- ➔ T
- ➔ U
- ➔ W

#### A

- **Точка доступа (Access Point)**

Беспроводной приемопередатчик или базовая станция, которая принимает информацию от клиента/устройства и передает ее. Необходима в инфраструктурной сети.

- **Компьютер-компьютер (Ad-hoc)**

Параметр клиентского компьютера или устройства, применяемый при беспроводной передаче данных типа «точка-точка», то есть все клиенты с общим идентификатором SSID или в одной сети обмениваются данными непосредственно друг с другом. Точка доступа не требуется. Данное устройство не поддерживает передачу данных «компьютер-компьютер».

- **Пароль администратора (Admin Password)**

Пароль администратора для Canon IJ Network Tool ограничивает доступ пользователей к сети. Пароль необходимо ввести для доступа к принтеру и изменению настроек принтера.

Когда для параметров сети принтера установлены заводские значения по умолчанию, вводить пароль администратора не нужно.

- **AES**

Метод шифрования. Он дополняет сведения для WPA. Это сильный алгоритм шифрования, который использовался в государственных организациях США для обработки информации.

- **Способ проверки подлинности (Authentication Method)**

Метод, используемый точкой доступа для проверки подлинности принтера при подключении через беспроводную локальную сеть. Методы являются взаимосовместимыми.

При использовании WEP в качестве метода шифрования для метода проверки подлинности можно зафиксировать значения Открытая система (Open System) или Общий ключ (Shared Key). (Значением по умолчанию для метода проверки подлинности является Авто (Auto).)

В протоколах WPA/WPA2 используется способ проверки подлинности PSK.

- Авто (Auto)  
Принтер автоматически изменяет способ проверки подлинности для соответствия точке доступа.
- Открытая система (Open System)  
При данном способе проверка подлинности происходит без использования ключа WEP, даже если выбран параметр Использовать WEP (Use WEP).
- Общий ключ (Shared Key)  
При данном способе проверка подлинности происходит с использованием ключа WEP, установленного для шифрования.

## В

- **Bonjour**

Служба, встроенная в ОС Mac OS X, предназначена для автоматического определения совместимых устройств в сети.

## С

- **Канал (Channel)**

Частотный канал для беспроводной связи. В инфраструктурном режиме канал автоматически настраивается на частоту точки доступа. Данное устройство поддерживает каналы 1 – 13. Обратите внимание, что число каналов, используемых для беспроводной сети, зависит от региона или страны.

## D

- **Шлюз по умолчанию (Default Gateway)**

Ретранслятор для подключения к другой сети, например маршрутизатор или компьютер.

- **Функциональные возможности DHCP-сервера (DHCP server functionality)**

Маршрутизатор или точка доступа автоматически присваивает IP-адрес при регистрации принтера или компьютера в сети.

## F

- **Брандмауэр (Firewall)**

Это система, которая предотвращает незаконный доступ к компьютеру в сети. Для этого можно использовать функцию брандмауэра широкополосного маршрутизатора, защитное программное обеспечение, установленное на компьютере, или операционную систему для компьютера.

## I

- **IEEE 802.11b**

Международный стандарт для беспроводных сетей, использующих частоту 2,4 ГГц со скоростью обработки информации до 11 Мбит/с.

- **IEEE 802.11g**

Международный стандарт для беспроводных сетей, использующих частоту 2,4 ГГц со скоростью обработки информации до 54 Мбит/с. Совместим со стандартом 802.11b.



- **IEEE 802.11n**

Международный стандарт для беспроводных сетей, использующих частоты 2,4 ГГц и 5 ГГц. Скорость передачи зависит от подключаемых устройств, даже при одновременном использовании двух или более антенн или при достижении высокой скорости передачи с помощью нескольких параллельных коммуникационных каналов.

Максимальная скорость передачи 600 Мбит/с достигается при взаимодействии с несколькими компьютерными терминалами или устройствами, расположенными в радиусе одного метра.

Совместим со стандартами 802.11b и 802.11g.

- **Инфраструктура (Infrastructure)**

Параметр клиентского компьютера и устройства, при выборе которого обмен данными в беспроводной сети проходит через точку доступа.

- **IP-адрес**

Уникальный номер, состоящий из четырех частей, разделенных точками. У любого сетевого устройства, подключенного к Интернету, есть IP-адрес. Пример. 192.168.0.1

IP-адрес, как правило, автоматически присваивается точкой доступа или DHCP-сервером маршрутизатора.

Инструкции по проверке IP-адреса принтера см. в разделе [Проверка IP- или MAC-адреса устройства](#).

- **IPv4/IPv6**

Межсетевые протоколы, используемые в Интернете. Протокол IPv4 работает с 32-битными адресами, а IPv6 работает со 128-битными адресами.

## К

- **Формат ключа (Key Format)**

В качестве формата ключа WEP можно выбрать либо ASCII, либо Шестнадцатеричный (Hex). Символы, которые можно использовать для ключа WEP, различаются в зависимости от выбранного формата.

- **ASCII**

Укажите строку из 5 или 13 символов, в которые входят буквенно-цифровые символы и символ подчеркивания «\_». Данный формат зависит от регистра символов.

- **Шестнадцатеричный (Hex)**

Укажите строку из 10 или 26 цифр, которая может содержать шестнадцатеричные цифры (0 – 9, A – F и a – f).

- **Длина ключа (Key Length)**

Длина ключа WEP. Выберите 64 бита или 128 бит. Чем длиннее ключ, тем более сложный ключ WEP можно установить.

## L

- **Качество связи (Link Quality)**

Состояние подключения между точкой доступа и принтером без помех отражает значение от 0 до 100 %.

- **LLTD**

Протокол канального уровня (Link Layer) встроен в ОС Windows 7 или Windows Vista для обнаружения топологии канального уровня и диагностики качества службы.

Протокол LLTD используется функцией подключения сети для отображения графического представления локальной сети.

- **LPR**

Платформено-независимый протокол печати, используемый в сетях TCP/IP. Он не поддерживает двустороннюю связь.

## М

- **MAC-адрес**

Также известен как физический адрес. Уникальный неизменный идентификатор аппаратного обеспечения, который присвоен сетевому устройству производителем. Длина MAC-адреса равна 48 битам, и он записывается как шестнадцатеричный номер, разделенный двоеточиями, например 11:22:33:44:55:66. Для проверки MAC-адреса устройства см. раздел [Проверка IP- или MAC-адреса устройства](#).

## О

- **Состояние выполнения операций (Operation Status)**

Отображает состояние при выполнении принтером каких-либо операций.

## Р

- **PSK**

Метод шифрования, используемый в протоколах WPA/WPA2.

## Р

- **Маршрутизатор (Router)**

Ретранслятор для подключения к другой сети.

## S

- **Уровень сигнала (Signal Strength)**

Уровень сигнала, получаемого принтером от точки доступа, отражает значение от 0 до 100 %.

- **SSID**

Уникальная метка для беспроводной локальной сети. Часто представляется как имя сети или имя точки доступа.

Идентификатор SSID отличает одну беспроводную локальную сеть от другой для предотвращения помех.

Принтер и все клиенты беспроводной локальной сети должны использовать одинаковый идентификатор SSID для обмена информацией друг с другом. Идентификатор SSID может быть длиной до 32 символов и содержать буквы и цифры. Идентификатор SSID может также формироваться по имени сети.

- **Скрытность (Stealth)**

В режиме скрытности точка доступа скрывает себя, не передавая идентификатор SSID. Клиенту необходимо указать идентификатор SSID, чтобы определить точку доступа.

- **Маска подсети (Subnet Mask)**

IP-адрес состоит из двух компонентов — сетевого адреса и адреса узла. Маска подсети используется для определения адреса маски подсети на основе IP-адреса. Маска подсети, как правило, автоматически присваивается точкой доступа или DHCP-сервером маршрутизатора.

Пример.

IP-адрес: 192.168.127.123

Маска подсети: 255.255.255.0

Адрес маски подсети: 192.168.127.0

## T

- **TCP/IP**

Набор протоколов передачи данных, используемый для подключения хостов в Интернете или локальной сети. Данный протокол позволяет разным терминалам обмениваться друг с другом информацией.

- **TKIP**

Протокол шифрования, используемый в протоколах WPA/WPA2.

## U

- **USB**

Последовательный интерфейс, разработанный для возможности замены устройств непосредственно во время работы, например подключать и отключать их без выключения питания.

## W

- **WCN (Windows Connect Now)**

Пользователи, работающие с Windows Vista (или с более поздней версией системы) могут легко создать параметры конфигурации сети и передать их на точку доступа с помощью флэш-диска USB (WCN-UFD). Кроме того, пользователи могут получить сведения о настройках непосредственно через беспроводную сеть, то есть без использования флэш-диска USB (WCN-NET).

- **WEP/Ключ WEP**

Метод шифрования, используемый протоколом IEEE 802.11. Общий ключ защиты, используемый для шифрования данных, передаваемых по беспроводной сети. Данный принтер поддерживает длину ключа 64 бита или 128 бит, ключ в формате кода ASCII или шестнадцатеричном формате и номер ключа 1 – 4.

- **Wi-Fi**

Международная ассоциация, которая утвердила соответствие продуктов беспроводных сетей, основанных на стандарте IEEE 802.11.

Данное устройство удовлетворяет стандартам Wi-Fi.

- **Беспроводная сеть (Wireless LAN)**

Сеть, в которой вместо проводов для соединения, используется беспроводная технология, например Wi-Fi.

- **WPA**

Инфраструктура защиты, представленная ассоциацией Wi-Fi в октябре 2002 года. Защита лучше, чем при WEP.

- Проверка подлинности (Authentication)

В протоколе WPA определены указанные ниже способы проверки подлинности: PSK, который может использоваться без сервера проверки подлинности, и WPA-802.1x, который требует наличия сервера проверки подлинности. Данное устройство поддерживает WPA-PSK.

- Кодовая фраза (Passphrase)

Данный зашифрованный ключ используется при проверке подлинности WPA-PSK.

Фраза-пароль должна быть строкой, содержащей от 8 до 63 буквенно-цифровых символов, или шестнадцатеричным значением из 64 цифр.

- **WPA2**

Инфраструктура защиты, выпущенная ассоциацией Wi-Fi в сентябре 2004 года, как более поздняя версия WPA. Обеспечивает более сильный механизм шифрования с помощью улучшенного стандарта шифрования (Advanced Encryption Standard — AES).

- Проверка подлинности (Authentication)  
В протоколе WPA2 определены следующие способы проверки подлинности: PSK — может использоваться без сервера проверки подлинности; WPA2-802.1x — требует наличия сервера проверки подлинности.  
Данное устройство поддерживает WPA2-PSK.
- Кодовая фраза (Passphrase)  
Данный зашифрованный ключ используется при проверке подлинности WPA2-PSK.  
Фраза-пароль должна быть строкой, содержащей от 8 до 63 буквенно-цифровых символов, или шестнадцатеричным значением из 64 цифр.

- **WPS (настройка с защитой Wi-Fi)**

WPS — это стандарт для простой и защищенной установки беспроводной сети.

Существует два основных метода настройки с защитой Wi-Fi:

Вход по PIN-коду: обязательный метод настройки для всех устройств WPS.

Настройка нажатием кнопки (Push button configuration — PBC): фактическое нажатие аппаратной кнопки или виртуальное нажатие кнопки в программном обеспечении.

[Наверх ↑](#)