

**Vitek**

**CD/MP3 RADIO  
CASSETTE RECORDER  
MODEL VT-3476**



**GB** MANUAL INSTRUCTION

**3**

**RUS** ИНСТРУКЦИЯ ПО ЭКСПЛУАТАЦИИ

**16**

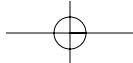

**TOP  
ВИД СВЕРХУ**

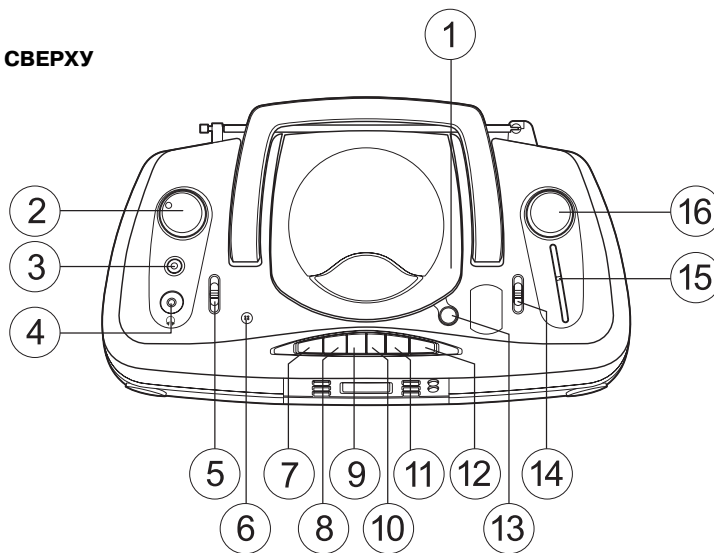

**FRONT  
ВИД СПЕРЕДИ**

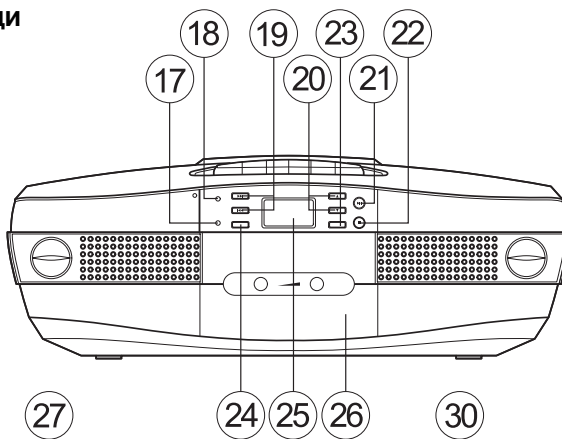

**REAR  
ВИД СЗАДИ**

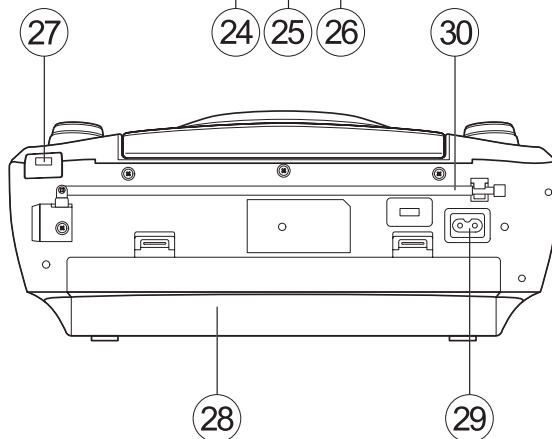

# ENGLISH

## MP3 CD RADIO CASSETTE RECORDER MODEL VT-3476

Please read these instructions carefully before using this product. After you have finished reading these instructions, store this device and the warranty in an easy to access place.

### IMPORTANT NOTES

Save these instructions for future use.

Do not install the device:

- In locations subjected to direct sunlight or near electric heating devices.
- On sound or video equipment that emit large amounts of heat.
- In poorly ventilated or dusty rooms.
- In locations with constant vibrations.
- In locations with a tendency for moisture.

Make sure that the ventilation openings are not blocked by foreign objects.

Use the control buttons and remote control unit according to the instructions. Before turning the system on for the first time, make sure that the power cord is connected according to these instructions.

Store audiocassettes and compact discs in normal conditions, avoiding excessive heat and cold.

For safety purposes, do not try to remove the cover and reach into the device.

Refer to an authorized service center for repair. There are no user-serviceable parts inside.

In order to avoid the risk of electric shock, do not place the device near sources of increased humidity. Place the device in places with good ventilation.

### DANGEROUS VOLTAGE

Dangerous voltage levels in the power cord may cause electrical shock.

#### ATTENTION!

#### RISK OF ELECTRIC SHOCK



ATTENTION: IN ORDER TO AVOID THE RISK OF ELECTRIC SHOCK, DO NOT REMOVE THE LID OF REAR PANEL OF THE SYSTEM.



#### Attention

User instructions contain important information regarding the use and care of the device. Refer to these instructions if you have any questions regarding the use of the system.

**Attention:** to avoid sparks or short circuits, do not place the device in locations where moisture collects.

### WARNING

#### SHOULD THIS DEVICE OPERATE INCORRECTLY OR MALFUNCTION STOP USE IMMEDIATELY.

Continuing use in the following circumstances may cause fire or electric shock. Switch off the power to the device with the function switch, unplug the power cord from the wall outlet and bring the device to the point of purchase for repairs.

- Smoke, a strange odor or noise is emitted from the device. (Equipment malfunction)  
Check that the smoke has stopped and bring the device to the point of purchase for repairs. Do not attempt to do the repairs yourself.
- Water gets into the device.
- A foreign object gets into the device.
- No sound can be heard. (Malfunction)
- You drop the device or crack the case.
- **Do not disassemble.**  
Do not disassemble or alter this device. Fire or electric shock may result. Ask the dealer where you purchased the product to inspect, adjust or repair the interior of this device.  
Do not place anything containing water on top of the device.  
Water entering the device may result in fire or electric shock.
- **Do not get the device wet.**  
Avoid getting the device wet. Fire or electric-shock may result.  
Do not use the device in or near the bath, near any water, or in the rain.
- **Do not put foreign objects into the device.**  
Do not insert or force metal or flammable objects into the vents, disc tray or cassette door. (Be especially watchful when children are around the device.) Fire or electric shock may result.
- **Do not damage the power cord.**  
The power cord may be damaged if not used as originally intended. Do not do any of the following.  
Place heavy objects on top of the power cord.  
Modify or extend the power cord.  
Forcefully bend the power cord.  
Twist or pull the power cord.  
Place the power cord near hot objects.  
**If the power cord is damaged, replace it at your local dealer. Continuing to use a damaged power cord will result in fire or electric shock.**
- **Precautions when connecting the power cord.**

## ENGLISH

Always adhere to the below. Misuse of the power cord can cause it to heat up and cause a fire.

- Securely connect the power cord to a wall outlet. Do not use the device when the power cord is not securely connected.
- Do not use the power cord while it is wound.
- Do not use the power cord with other power cords in a multiple jack outlet.
- Regularly inspect the power cord prongs. Regularly remove the power cord from the outlet and wipe any dust or dirt from the prongs. Accumulated dust can cause an electrical short or overheating and a fire may result.
- **Do not place the device flush against the wall.**  
Always place the device at least 10 cm (4 in.) away from a wall. Additionally, leave some space between the device and other devices. When placing the device on a shelf, leave a gap of at least 10 cm (4 in.) away from the wall or the ceiling. If there is no gap, the interior of the device will overheat and may result in a fire.
- **Do not look at the laser light.**  
Looking directly into a laser may result in eye damage
- **Do not obstruct the vents.**  
If you obstruct the vents, the device may overheat and may result in a fire. There are vents on the back and bottom of the device. Avoid the following.  
Place the device facing upwards, on its side or upside down.  
Place the device in an area with poor air circulation such as in a closet or box.  
Place a table cloth, rug or blanket over the device.
- **Use in thunderstorm conditions.**  
When using the device outside, fold down the antenna and move to a safe location. A lightning strike may occur otherwise.
- **Do not use at any voltage other than 110-127V or 220-240 V.**  
Do not use this device at any voltage other than the voltage displayed (110-127 V or 220-240 V). Fire or electric shock may result.
- **Do not attempt to charge the batteries.**  
The batteries may rupture or leak fluid causing fire, injury or damage.
- Do not use different type of batteries together, such as alkaline batteries and manganese dry batteries, or old and new batteries together.

The batteries may rupture or leak fluid causing fire, injury or damage.

- **Do not use the device in the bath or shower.**  
Do not use the device in highly humid places such as the bath or shower. Fire or electric shock may result.
- **Caution when unplugging the power cord.**  
Do not touch the power cord with wet hands. Electric shock may result.  
Always hold the plug when unplugging the power cord. Pulling the cord itself to unplug the power cord may damage it and may also result in fire or electric shock.
- **Caution in placing the device.**  
Do not place the device in a humid or dusty environment, or in a place where smoke or steam can enter the device. Fire or electric shock may result.  
Do not leave the device in a car with the windows shut, in direct sunlight or in a place of high humidity. Fire or malfunction may result.
- **Do not place the device in an unsteady place.**  
Do not place the device in an unsteady place or on a high shelf. The device may fall and cause injury.  
Do not place heavy objects on the device. The object may topple over causing injury.
- **Cautions when carrying the device.**  
Remove the disc. Turn off the power, unplug the power cord from the outlet, and check that there are no external connections before carrying. Damaging the cord may result in fire or electric shock.  
Fold down the rod antenna. Leaving the antenna extended while carrying may cause it to scratch or hit someone causing injury.  
Do not put your hand in the disc or cassette entry port.  
You may injure yourself. (Be especially watchful when children are around the machine.)
- **Do not use deformed or cracked discs.**  
Do not use any deformed or cracked discs, or discs repaired with glue. Discs spin at high speed inside the device.  
Disc fragmentation may cause injury.  
Additionally do not use discs with glue remaining on them from cellophane tape or rental CD labels.
- **Caution with headphone volume.**  
Avoid raising the volume too much. Listening to loud sounds for extended periods of time can damage your hearing.

# ENGLISH

Do not hold a credit card close to the speakers. The speakers produce a strong magnetic field. Do not place clocks, credit cards, magnetic commuting passes, cassette tapes and video tapes near the speakers. The data on such media may be lost.

## CAUTION

- **Cautions in maintenance after not using the device for a long time.**

To be safe unplug the power cord from the wall outlet.

- **Cleaning the interior of the device.**

Inquire to your local dealer regarding cleaning the interior of the device. When you allow dust to collect in the interior of the device for a long time, fire or malfunction may result.

- **Precautions for battery use.**

If you misuse the batteries they may rupture or leak fluid causing fire, injury or damage. Adhere to the following.

Do not use any battery size other than D-size.

Insert the batteries in the correct direction according to the diagram on the device.

- **Do not use different types of batteries.**

Do not use old and new batteries in the device at the same time.

Do not attempt to charge, heat or disassemble the batteries. Do not place the batteries in fire or water. Do not short circuit the battery.

Remove the batteries when not using the device for one month or longer.

If any fluid leaks from the batteries into the case, wipe clean before inserting new batteries.

Should you get any fluid on your skin, wash thoroughly with water.

## Always Check!

When recording or playing something important, always check that you can record and play properly before you start Copyright Issues Songs, lyrics and tunes broadcast, on CD,

records or other media (cassette tapes, karaoke tapes) are protected under copyright laws.

Therefore, when selling, distributing, giving or loaning to another, or using for the purpose of sales (background music in a store) a tape you have recorded, the consent of the copyright holder must first be received.

## DEVICE DIAGRAM

### TOP

1. CD door Push Close
2. VOLUME dial
3. BASS switch
4. Phones jack
5. FUNCTION switch
6. Internal Microphone

7. PAUSE button (II)
8. STOP/EJECT button (■/▲)
9. F.F button (⏏)
10. REW button (⏮)
11. PLAY button (▶)
12. RECORD button (●)
13. OPEN button
14. BAND switch
15. BAND/FREQUENCY display
16. TUNER dial

### FRONT

17. FM STEREO lamp
18. POWER lamp
19. SEARCH/SKIP buttons (⏪/⏩)
20. FOLDER buttons (▲/▼)
21. PLAY/PAUSE buttons (▶/II)
22. STOP button (■)
23. REPEAT button
24. PROGRAM button
25. Display
26. Cassette door
  - The display screen use here is for example purposes only and may differ from the actual display screen.

### REAR

27. BEAT CANCEL switch (1/2, FM ST/MONO)
28. Battery cover
29. AC power input terminal (AC INPUT)
30. Rod antenna

## REMOTE CONTROL UNIT

### PREPARATION BEFORE USE

- Installing batteries in the remote control unit
1. Remove the battery cover from the back of the remote control unit.
  2. Insert two T R03 (UM-4)/AAA (24F)Y size batteries (not supplied).
  - Insert the batteries with the and terminals matching the indication inside the battery compartment. Insert the ends first.
  3. Replace the cover.

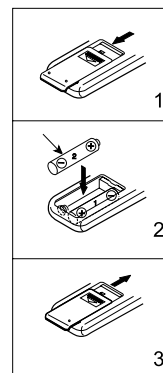

- **Battery replacement**

When the remote control operation becomes unstable or the distance from which remote control is possible becomes shorter, replace the batteries with new ones.

- **Using the remote control unit**

To use the remote control unit, point it at the REMOTE sensor and press the buttons gently

# ENGLISH

and firmly. Remote control operation is possible within about 7 m. However, since the remote control range is less when the unit is used at an angle, use directly in front of the REMOTE sensor section, as far much possible.

Do not expose the REMOTE sensor section to strong light (direct sunlight or artificial lighting) and make sure that there are no obstacles between the REMOTE sensor section and the remote control unit.

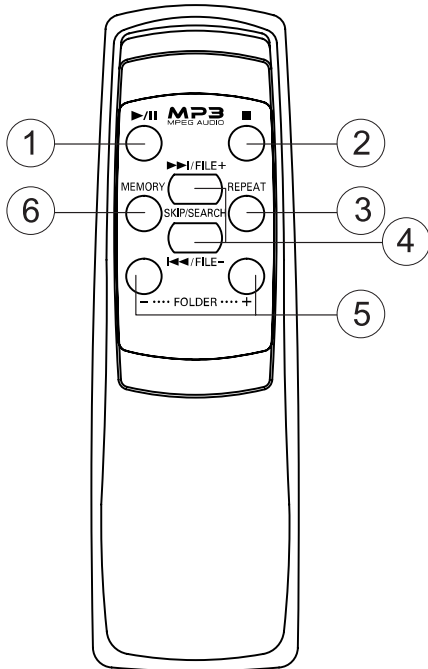

1. Play/Pause button (▶ / ||)
2. Stop button (■)
3. Repeat button (REPEAT)
4. Skip/Search/MP3 CD's file select buttons (▶/FILE+, ◀/FILE-)
5. MP3 CD's folder select buttons ( FOLDER )
6. Memory button (MEMORY)

## POWER SUPPLY AND CONNECTION

### POWER SUPPLY

This MP3 CD Radio Cassette Recorder operates from an AC power source or batteries.

### AC POWER

Insert one end of the accompanying power cord into the AC power input terminal (AC INPUT) on the rear of this device and the other end into an AC power outlet.

### Caution

1. Use only the power cord provided with this unit to avoid malfunction or damage to the device. Remove the batteries from the device when using the power cord.
2. When not using the device for a long period of time or when you take the device outside, remove the power cord.
3. When unplugging or plugging in the power cord move the function switch to the TAPE/OFF position.

### Rear AC Power Input Terminal (AC INPUT)

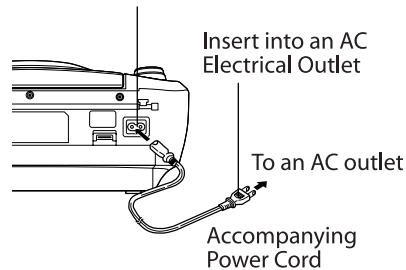

### BATTERIES

- Open the battery cover and insert 8 D-size batteries in the direction shown in the illustration while making sure the poles are pointing in the right direction.
- When the power cord is inserted into the AC INPUT terminal, the batteries no longer supply the power.

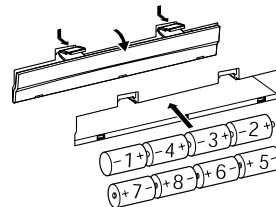

### Caution

1. When not using the device for one month or longer, or when using an AC power source, remove the batteries.
2. You can tell when battery power is low when the following occur;
  - the sound lowers in volume or fluctuates,
  - the tape speed slows,
  - the radio can be used, but discs and tapes do not work properly.
3. Using batteries intermittently extends their life.
4. When recording something important or playing an important disc it is recommended that you

# ENGLISH

replace the old batteries with fresh batteries or use an AC power source.

- **Antenna**  
Because the AM antenna is inside the device, you can adjust the AM reception by positioning the device itself. You can adjust FM reception by extending and rotating the rod antenna on the rear of the device.

## GENERAL CONTROLS

### FUNCTION SWITCH

Move the function switch to the position of the function you want to use

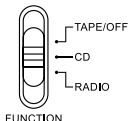

### VOLUME

Turn the volume dial to adjust the volume.

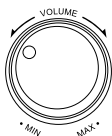

### POWER OFF

Turn the power off to the device by moving the function switch to TAPE/OFF while no cassette tape buttons are pressed.

### BASS SWITCH

Press to increase the bass.  
Press again to make the sound normal.



### HEADPHONES

Connect stereo headphones (not supplied) with a mini-plug to the phones jack on the top of the device.

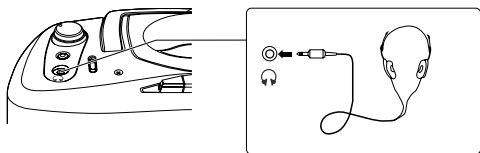

*Note: When the headphones are connected sound no longer comes from the speaker.*

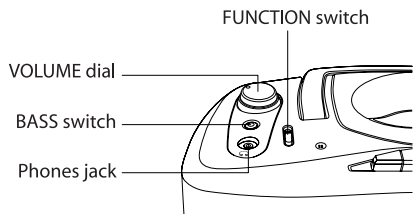

### Caution

When you move the function switch, a faint popping sound can be heard. This is not a defect.

## PLAYABLE DISCS

This device can play the discs below. (Music CDs, CD-Rs/CD-RWs created in music CD format, or CD-Rs/CD-RWs recorded with data in MP3 format.)

### Important!

Depending on the software used to make the MP3 format data (encoding software), static may be heard, some sounds may not be heard and the data may not play correctly. For information on how to make data or on how to use the computer see the encoding software instruction manual.

Only MP3 format data can be played on CD-R/CD-RWs (computer data CDs).

Only the MP3 format data of the first session of a CD recorded in multi-session can be played. (Windows Media Audio; files with .WMA or .wma cannot be played.)

A CD-R/CD-RW or HFS format CD-R/CD-RW recorded with Packet Lite cannot be played.

- Important points when creating a CD-R/CD-RW to play on this device  
When recording data to a CD-R/CD-RW, the software you use to record will require various settings. To play music (sound) on this device select the recording methods that matches the below settings.

### CD Format

Music CD, Computer Data CD (ISO9660 level 1 or level 2, Joliet)

### Recording Method

Single Session (All at once), Multi-Session (Only first session playable)

### Format of Music Data to be Recorded Music CD:

16-bit/44.1 kHz/Stereo PCM Source

### Computer Data CD:

MP3 Format (MPEG 1 layer 3 files with .MP3 or .mp3., 32-320 kbps bit rate and 32 kHz and 44.1 kHz sampling frequencies)

- Number of Displayable Folders: 256
- Number of Displayable Files: 255

### Important!

- A CD not placed correctly may be damaged or a malfunction may occur.
- Placing a CD in upside down will cause [- - -] to display, and the CD will not be playable.
- Do not touch the play side.
- If the CD is damaged or there are fingerprints or dust on the surface it may not play.
- Do not stick paper or tape to the play side or the label side.

### CD-R/CD-RW

Though you can play CD-R/CD-RW discs recorded with music, the discs may not be playable depending on the content that was

# ENGLISH

recorded or the environment that it was recorded in.  
Do not insert a blank CD-R/CD-RW disc.  
Reading the disc will take time and removing the disc while it is still spinning may cause damage to it.

CDs with the mark "SUPER-AUDIO CDs" are not playable.

- CDs with an imbedded copy control function may not be playable.
- DVDs, VCDs (video CDs), photo CDs are not playable.
- WMA format discs are not playable.
- Do not use heart-shaped, octagonal-shaped or other irregularly shaped CDs. The device may malfunction.

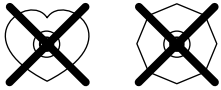

- Cracked or deformed discs, or discs repaired with glue or tape are dangerous and should not be used.

## STORING THE DISC

- Always store a disc in its proper case.
- Store out of direct sunlight and away from any warm place such as near a heater.

## DISC MAINTENANCE

Before playing a disc, remove any dust, dirt or fingerprints from the play side by wiping from the center outwards with a soft cloth. Do not use thinner, benzene, record cleaning agent or static electricity suppressing agent when cleaning the disc.

## Cautions on Condensation

Should the ambient temperature change suddenly, condensation (water droplets) may form on the internal optic lens. You may not be able to play a disc normally in this condition. If this occurs, remove the disc, and allow the device to sit unused for approximately one hour, then try again.

## LISTENING TO CDS

FUNCTION switch    OPEN button

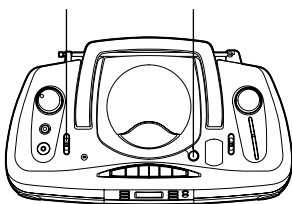

PLAY/PAUSE button(▶||)    STOP button(■)

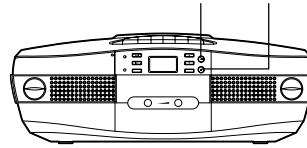

1. Move the FUNCTION switch to CD.  
When no disc is loaded [ - - - ] appears on the display panel.



If a CD is loaded the number of tracks on the CD is displayed.

2. Loading a CD.

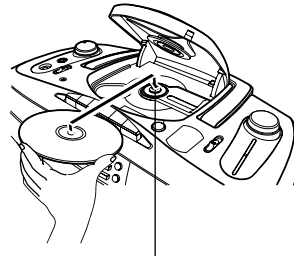

Disc Table

- Press the OPEN button to open the CD door.
  - Place the CD so the label faces up.
  - You cannot load more than one CD at a time.
3. Close the CD door. Press the CD door until you hear it click shut.  
The number of tracks on the CD is displayed.

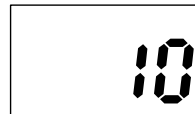

4. Press the PLAY/PAUSE button (▶||). The CD plays starting from track 1.

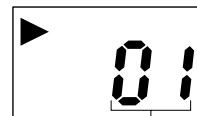

Track being played

- When the last track is finished the CD automatically stops.



# ENGLISH

## Stopping the CD

Press the STOP button (■) while the CD is playing.

## Removing the CD

Press the STOP button (■) and then press the OPEN button.

### Caution

- Do not press the OPEN button while the CD is playing. The CD could be damaged.
- To remove the CD, confirm that it has stopped spinning and press the OPEN button.

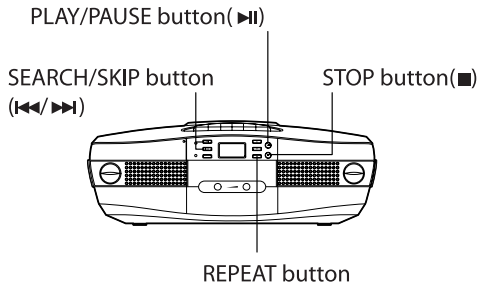

## Pausing during play

Press the PLAY/PAUSE button (II) while the CD is playing.

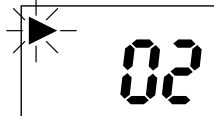

- Press the button again to resume playing the CD.

## Searching for a song

Press the SKIP/SEARCH buttons (II or III) while the CD is stopped until the track that you want to hear is displayed, then press the PLAY/PAUSE button (II / II).  
You can play all tracks starting from that track.

## FAST FORWARDING, REWINDING

Hold down the SKIP/SEARCH buttons (II or III) during play to find the part of the song that you want to hear. When you have reached it, release the button.

## PLAYING THE START OF A TRACK

You can play the start of a track while the CD is stopped or playing.

### Go to the start of the next track

Press the SKIP/SEARCH button (II) once.

### Return to the start of the track playing

Press the SKIP/SEARCH button (II) once.

### Return to the start of the previous track

Press the SKIP/SEARCH button (II) twice while the CD is playing. Press the SKIP/SEARCH but-

ton (II) once while the CD is stopped.

## REPEAT

This repeats one or all tracks on the CD. This can also repeat play the tracks you have programmed. Press the REPEAT button to change the indicator light from REP to (REP) and then off.

### Repeat only 1 track

Press the REPEAT button to display REP.

### Repeat all tracks

Press the REPEAT button to display (REP).

### Repeat programmed tracks

After you have finished programming the tracks you want, press the REPEAT button to display.

### To stop repeat

Press the REPEAT button until REP or (REP) have turned off.

### Caution

- Opening the CD door while the CD is playing can cause damage to the CD. Do not open the CD door while a disc is playing.
- To remove the CD, confirm that it has stopped spinning and press the OPEN button.
- Opening the CD door while repeat is set (REP or (REP) is displayed) will cause the repeat function to stop.

## LISTENING TO MP3S

You can use this device to play MP3 format data recorded on computer data discs. Additionally, the folder names and files name are not displayed on this device. Instead, folder numbers and track numbers are displayed.  
When you have saved MP3 format data into some folders, the data will play in the below

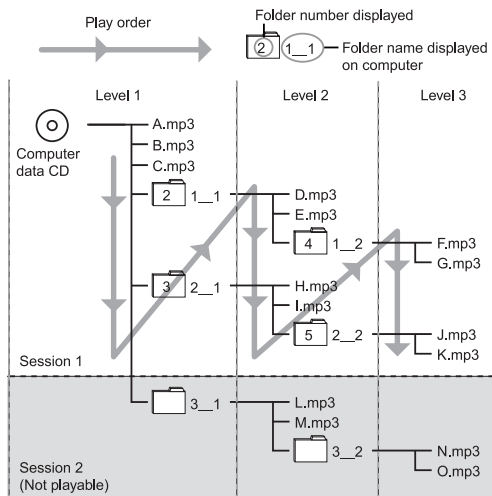

# ENGLISH

order.

- Plays starting from session 1.
- Only session 1 is played from multi-session recording.
- Only MP3 format data on a computer data CD is displayed as a track.

## Caution

- Although this device will play MP3 format data within the range of 32-320 kbps bit rate and 32 kHz and 44.1 kHz sampling frequencies, we recommend 128 kbps or more at 44.1 kHz.

## VIEWING FOLDERS

The folder number displayed represents the entire disc as folder number 1. With CDs as illustrated above, A.mp3, B.mp3, C.mp3 are all folder number 1. The folders created when recording to the CD will appear as folders 2 and below. Therefore, A.mp3, B.mp3 and C.mp3 are not in folders and are not playable. Ex.: K.mp3 is displayed as below.

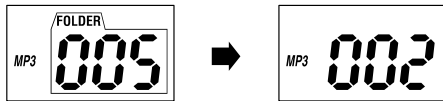

Folder number 5 is indicated.

When you select a folder, the number of tracks in the folder is displayed. To display K.mp3, select track 2.

## Caution

- The folder number may not be displayed correctly depending on the MP3 software or the operating environment.

FUNCTION switch OPEN button

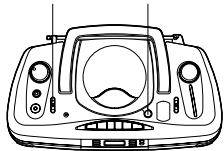

PLAY/PAUSE button (▶||) STOP button (■)

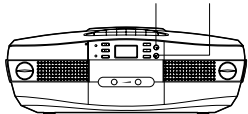

## 1. Move the FUNCTION switch to CD.

The display illuminates.

When no disc is loaded [- - -] appears on the display panel.

If a disc is loaded the number of folders on the MP3 disc is displayed.

## 2. Loading a disc.

- Press the OPEN button to open the CD door.
- Place the disc so the label faces up.

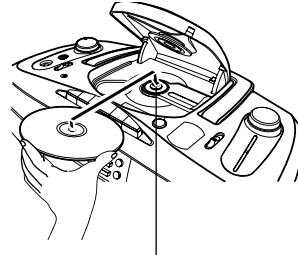

Disc Table

- You cannot load more than one disc at a time.
- ## 3. Close the CD door.
- Press the CD door until you hear it click shut. The number of folders on the MP3 disc is displayed.

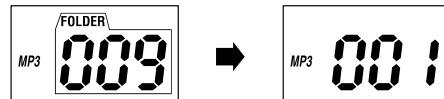

## Important!

It takes time to display the number if a disc contains a large volume of data (many tracks).

4. Press the PLAY/PAUSE button (▶/||). The disc plays starting from track 1 in the first folder.

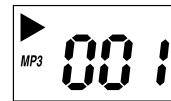

- When the last track is finished the disc automatically stops.

## STOPPING THE DISC

Press the STOP button (■) while the disc is playing.

## REMOVING THE DISC

Press the STOP button (■) and then press the OPEN button.

## Caution

- Do not press the OPEN button while the disc is playing. The disc could be damaged.
- To remove the disc, confirm that it has stopped spinning and press the OPEN button.

# ENGLISH

## Searching for a song

1. Press the FOLDER buttons (▲ or ▼) and select the folder you want.  
The folder number will flash for two seconds and then the number of tracks in the folder will be displayed.

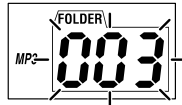

2. Press the SKIP/SEARCH buttons (◀◀ or ▶▶) until the track number that you want to hear is displayed, then press the PLAY/PAUSE button (▶/||).
- You can only select tracks within a folder with the SKIP/SEARCH buttons (◀◀ or ▶▶).

## REPEAT DURING PLAY

This repeats one or all MP3s on the disc. This can also repeat play all the tracks in a folder. Press the REPEAT button to change the indicator light from REP to REP + FOLDER to (REP) and then off.

### Repeat only 1 track

Press the REPEAT button to display REP.

### Repeat tracks in a selected folder

Press the REPEAT button to display REP + FOLDER.

### Repeat all tracks

Press the REPEAT button to display (REP)

### Repeat programmed tracks

After you have finished programming the tracks you want (see p. 18), press the REPEAT button to display (REP)

### To stop repeat

Press the REPEAT button until REP, REP + FOLDER or (REP) have turned off.

## Caution

- Opening the CD door while repeat is set (REP, REP + FOLDER or (REP) is displayed) will cause the repeat function to stop.

## Important!

- Depending on its file structure:
- During playing MP3, moving to the former track is not allowed.
- Fast forward and reverse speeds for MP3 become slower than that of the normal music CDs.

## PROGRAM PLAY

PLAY/PAUSE button (▶||)

SEARCH/SKIP button (◀◀/▶▶)

STOP button (■)

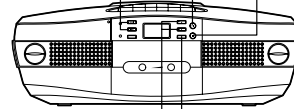

REPEAT button

FOLDER button (▼/▲)

You can select up to 20 of your favorite tracks to play in the order you want.

## Important!

- If a disc is not loaded, load a disc and close the CD door.
- Press the STOP (■) button when the disc is being played

1. Press the PROGRAM button. PROGRAM and 00 are displayed.



- When a program you set before is still stored, the first track of that program is displayed
- 2 Press the SKIP/SEARCH button (▶▶) repeatedly until you select track 6.



- With discs containing MP3s, press the FOLDER buttons (▲ or ▼) to select the folder you want and then select the track you want.
3. Press the PROGRAM button.



# ENGLISH

4. Press the SKIP/SEARCH button (▶) repeatedly until you select track 2.



5. Press the PROGRAM button.
  - After you have programmed 20 tracks, [- -] or [- - -] will display as the track, and you will not be able to add any more tracks.



6. Press the PLAY/PAUSE button (▶/||). The program plays.



PLAY/PAUSE button (▶/||)

SEARCH/SKIP button (◀▶)

STOP button (■)

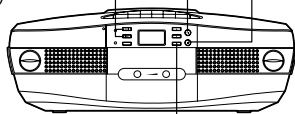

REPEAT button

### PLAY THE SAME PROGRAM

Press the PROGRAM button while stopped, then press the PLAY/PAUSE button (▶/||). When you press the PROGRAM button while stopped, the number of the first track in the stored program flashes.



### DISPLAY THE PROGRAM

Press the PROGRAM button while stopped. Each time you press this button the tracks of the program display in order.

### CHANGING THE PROGRAM

1. Display the program you want to change.
2. Press the SKIP/SEARCH button (▶) repeatedly, to

- display the track you want.
3. Press the PROGRAM button.

### ADD A TRACK TO THE END OF PROGRAM

1. Press the PROGRAM button repeatedly to display 00.



2. Press the SKIP/SEARCH button (▶) repeatedly, to display the track you want.
3. Press the PROGRAM button.
  - After you have programmed 20 tracks, [- -] or [- - -] will display as the track, and you will not be able to add any more tracks.

### DELETE A STORED PROGRAM

Press the PROGRAM button while stopped and press the STOP button (■). CAUTION: If you open the CD door any stored program is deleted.

### LISTENING TO TAPES

FUNCTION switch

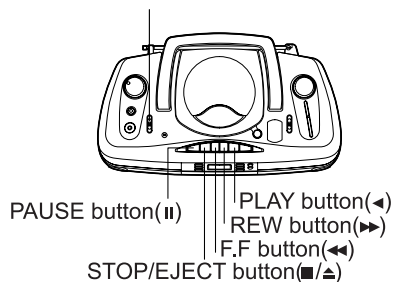

1. Move the FUNCTION switch to TAPE/OFF/
2. Press the STOP/EJECT button (■) to open the cassette tape holder and insert a tape.

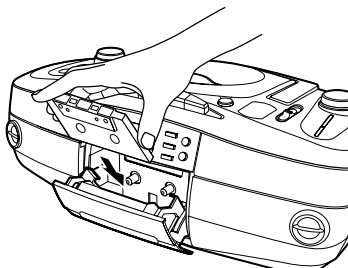

3. Close the cassette tape holder. Close it until you hear it click shut.

# ENGLISH

4. Press the PLAY button (▶). The tape starts to play

### Important!

When the tape runs to the end during playing or recording, any depressed button pops up and the tape stops.

### STOP THE TAPE

Press the STOP/EJECT button (■/▲).

- To remove the tape press the STOP/EJECT button (■/▲) once more.

### PAUSE

Press the PAUSE button (⏸) during playing or recording.

- Press this button again to resume playing or recording.

### FAST FORWARD, REWIND

Press the FF button (⏩) or the REW button (⏮) while stopped.

- When you have arrived at the place you want, press the PLAY button (▶).

### Important!

- When the tape runs to the end during fast forward or rewind, any depressed button pops up and the tape stops.
- This device does not have the song search function (cue/review) in fast forward and rewind.

### Cassette Tapes

Use only normal type tapes (type 1). Do not use high position tapes (type 2) or metal tapes (type 4).

- Do not use endless tapes.
- Tapes 100 minutes or longer are very thin and stretch easily. The tape can get tangled in the machine. Do not use these tapes.
- You cannot record on the leader tape portion of the tape (the translucent portion). Move forward past this portion when recording.
- When the tape becomes loose, use a pencil to take up the excess slack.
- Do not store tapes in the following locations: In dusty areas Exposed to magnets High temperature or high humidity areas

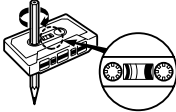

### Prevent tape erasure

Use a screw driver to remove the tabs on the top of the tape to prevent accidental tape erasure.

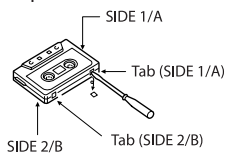

If you mistakenly remove a tab and you would like to record on the tape, cover the remaining hole with cellophane tape.

## LISTENING TO THE RADIO

FUNCTION switch BAND switch

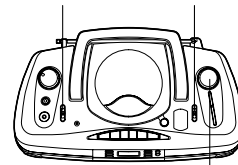

TUNER dial

- Move the FUNCTION switch to RADIO.
- Move the BAND switch to AM or FM.
- Turn the TUNER dial until you arrive at the station you want to hear.  
FM: 88-108 MHz AM: 530-1600kHz

## FM STEREO RECEPTION

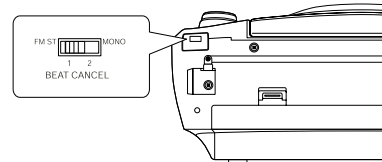

You can use the BEAT CANCEL switch on the rear of the device to switch between stereo [FM ST] and mono [MONO]. When the switch is positioned on FM ST you will automatically hear the station in stereo when broadcast in stereo.

- When the broadcast is in stereo the FM STEREO lamp will illuminate.
- When the reception is poor, switch to MONO to hear the broadcast more clearly.
- This device does not support AM stereo broadcasts.

## RECORDING

FUNCTION switch

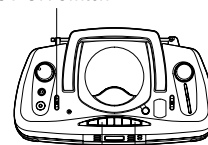

RECORD button (●)

STOP/EJECT button (■/▲)

- Press the STOP/EJECT button (■/▲) to open

# ENGLISH

- the cassette tape holder and insert a tape.
- Load the tape with the side you want to record on facing you.
2. Close the cassette tape holder until you hear it click shut.
    - Stop the tape in the position where you will start recording.
  3. Selecting the recording function (source). When recording a CD (CD synch record):
 

Select the track you wish to record from.

    - To only record specific tracks, set a program, **To record the radio:**  
Tune in to the station you want to record.
    - **To record sound from an Internal microphone:**  
Move the FUNCTION switch to TAPE/OFF.
  4. Press the RECORD button (●). The PLAY button (◀) is also depressed at the same time and the recording starts.
    - When recording a CD (CD synch record), the recording and the CD start at the same time.
    - You can start recording from the middle of a song when you press the RECORD button (●) while the CD is paused.
    - When the tape comes to the end, tape recording automatically stops.
    - When in CD synch record, you can pause CD play by pressing the STOP/EJECT button (■/▲).  
Press the PLAY/PAUSE button (▶/||) to continue CD play. Pressing the STOP button (■) to stop CD play.

### Important!

- CD synch record is the function which starts play automatically when you press the RECORD button (●).
- When you press the RECORD button (●), the play button is also depressed at the same time which may produce resistance more than normal. This is not a malfunction.

### STOP TAPE RECORDING

Press the STOP/EJECT button (■/▲).

- When in CD synch record, you can pause CD play by pressing the STOP/EJECT button (■/▲).

### WHEN BEATS OCCUR DURING RECORDING

When recording the radio, beats may occur. If this occurs, move the BEAT CANCEL switch on the rear of the device to a position in which the beats cannot be heard (1 or 2).

#### Note:

- What you have recorded is for your own personal enjoyment. It is under copyright and cannot be used for any other purpose without the permission of the copyright holder.

## CARE AND MAINTENANCE

### Cleaning the tape heads

When you play or record on a tape and;

- the sound has degraded,
- the recording is not clear,
- the tape has not been completely erased,
- the tape gets caught in the device, most likely dirt has accumulated on the heads, pinch roller or capstan. Purchase a cleaning kit (or cleaning tape) and clean the heads. You should clean the heads once every 10 hours of use.  
Press the STOP/EJECT button (■/▲) to open the cassette tape holder and wipe the ■ area displayed in the illustration.
- After using the device for an extended period of time, the heads will magnetize and cause static or degraded sound. If this occurs, use a commercial demagnetizer to demagnetize the heads

### Cleaning the device

Use a soft cloth to lightly wipe dirt from the device. When the device is extremely dirty, use a cloth moistened with a diluted neutral cleaning solution to wipe the dirt away and wipe again with a dry cloth.

- Do not use benzene or thinner on the device. Additionally, do not pour volatile chemicals on the device case such as insecticides.

## TROUBLESHOOTING

Confirm the following things before considering repairs.

### No sound

1. The power cord is loose.
2. The batteries are misaligned.
3. The batteries are low.
4. The volume is down.
5. The headphones are in.

1. *Securely plug it in.*
2. *Align them.*
3. *Replace them.*
4. *Adjust the volume.*
5. *Remove them.*

### CD/MP3 Player Will not play

- 1 The disc format is incorrect.
- 2 The disc is upside down.
- 3 The disc is dirty.
- 4 The disc is paused.
- 5 The function is not correct.
- 6 The lens is fogged up.

- 1 *Load the correct format disc.*
- 2 *Turn label side up.*
- 3 *Clean it.*

# ENGLISH

- 4 Press the **PLAY/PAUSE** button (14).
- 5 Move the **FUNCTION** switch to **CD**.
- 6 Wait one hour.

### The sound skips

- 1 The disc is severely damaged.
  - 2 The device is being moved.
- 1 Change discs.
  - 2 Stabilize the device.

### TAPE RECORDER

#### Tape does not go in

#### Tape holder does not shut

The tape is upside down.  
Put the tape right side up.

#### The tape will not play

1. The tape is defective.
  2. The **PAUSE** button (4) is pressed.
  3. The batteries are low.
  4. The tape has grown slack.
1. Switch tapes.
  2. Press the **PAUSE** button (4) again.
  3. Replace them.
  4. Use a pencil to take up the slack.

#### Cannot record

The tabs are removed on the tape.  
Switch tapes.

#### Sound is distorted

- Erasure is incomplete
- The heads are dirty.
  - You are using a high position, or metal tape.
  - Clean them.
  - Use a normal tape.

### RAIDIO

#### Too much static

- Receive electrical interference.
- Receiving interference from motors, fluorescent lights or television.
- Plug in the power cord securely.
- Move the device to a different place.
- Turn off the TV.
- Adjust the antenna.

### SPECIFICATION

#### CD Player

Sampling Frequency Pick-up  
44.1 kHz Non-contact optical pick-up (Semi-conductor laser)

#### Radio

Reception Frequency  
FM: 88-108 MHz AM: 530-1600 kHz

### MP3

File System Compatibility Sampling Frequency  
Bit rates  
ISO 9660 (level 1), Joliet 32 kHz, 44.1 kHz 32-320 kbps

### Tape Recorder

Track Motor Heads: 4-track 2-channel stereo  
Electronic governor DC motor Magnetic head for erasure, AC bias for recording  
Fast-wind Time: Approx. sec. (C-60 cassette)

### Microphone

Omnidirectional microphone

### GENERAL

Speakers cm x 2 (4Q)  
cm x 2 (8Q)  
Max Output 2W + 2W(JEITA/DC)  
Output Terminals: Phone jack (Stereo mini jack)  
mW (Ohm)  
Power Supply: AC 230 V~50Hz  
DC 12 V(D-size x8)  
Power Consumption: 15 W  
Dimension: 432 (W) x 157 (H) x 231 (D) mm

**Technical characteristics may be changed by the manufacturer without prior notice.**

### SERVICE LIFE – NO LESS THAN 5 YEARS

### GUARANTEE

Details regarding guarantee conditions can be obtained from the dealer from whom the appliance was purchased. The bill of sale or receipt must be produced when making any claim under the terms of this guarantee.



*This product conforms to the EMC-Requirements as laid down by the Council Directive 89/336/EEC and to the Low Voltage Regulation (23/73 EEC)*



# РУССКИЙ

## ИНСТРУКЦИЯ ПО ЭКСПЛУАТАЦИИ 1-КАССЕТНАЯ МАГНИТОЛА С CD/MP3 ПЛЕЕРОМ

### МОДЕЛЬ VT-3476

ожалуйста, внимательно прочтите эту инструкцию перед тем, как начать эксплуатацию данного аппарата. После того, как вы ознакомитесь с этой инструкцией, положите ее в доступное место для того, чтобы этой инструкцией вы могли всегда воспользоваться.

#### Меры по безопасности

**ВНИМАНИЕ:** ДЛЯ ПРЕДУПРЕЖДЕНИЯ ВОЗНИКНОВЕНИЯ ПОЖАРА ИЛИ ПОРАЖЕНИЯ ЭЛЕКТРИЧЕСКИМ ТОКОМ, НЕ ПОДВЕРГАЙТЕ ДАННОЕ УСТРОЙСТВО ВОЗДЕЙСТВИЮ ДОЖДЯ И ВЛАГИ.

**ВНИМАНИЕ:** ДЛЯ ПРЕДУПРЕЖДЕНИЯ ПОРАЖЕНИЯ ЭЛЕКТРОТОКОМ НЕ СНИМАЙТЕ КРЫШКУ (ИЛИ ЗАДНЮЮ ПАНЕЛЬ). ВНУТРИ НЕТ ЧАСТЕЙ, ТРЕБУЮЩИХ ВНИМАНИЯ ПОЛЬЗОВАТЕЛЯ. ОБСЛУЖИВАНИЕ ДОЛЖНО ПРОВОДИТЬСЯ КВАЛИФИЦИРОВАННЫМ ПЕРСОНАЛОМ.



Объяснение графических символов  
Значок стреловидной молнии внутри равностороннего треугольника используется для того, чтобы предупредить пользователя о наличии "опасного напряжения" внутри корпуса изделия, которое может быть достаточно высоким и нести в себе угрозу поражения электрическим током. Восклицательный знак внутри равностороннего треугольника используется для того, чтобы предупредить о наличии в литературе, поставляемой вместе с устройством, важных указаний по работе с ним и по его обслуживанию.

#### CLASS 1 LASER PRODUCT

**ПРЕДУПРЕЖДЕНИЕ:** НЕВИДИМОЕ ЛАЗЕРНОЕ ИЗЛУЧЕНИЕ ПРИ ОТКРЫТИИ КРЫШКИ ОТСЕКА CD

Внутри аппарата имеется лазерное устройство небольшой мощности. Для безопасной эксплуатации в нормальном режиме не снимайте кожух и не пытайтесь проникнуть внутрь аппарата. ОБСЛУЖИВАНИЕ ДОЛЖНО ПРОВОДИТЬСЯ КВАЛИФИЦИРОВАННЫМ ПЕРСОНАЛОМ.

#### ВНИМАНИЕ

**В случае возникновения неисправности сразу же прекратите эксплуатацию аппарата.**

**Использование аппарата при следующих обстоятельствах может стать причиной пожара или поражения электрическим током.** Отключите питание аппарата с помощью переключателя FUNCTION, выньте шнур из сети и отдайте аппарат в гарантийную мастерскую.

- Дым, странный запах или шум, издаваемый аппаратом (неправильная работа аппарата). Убедитесь в том, что дыма больше нет, и отнесите аппарат в гарантийную мастерскую. Не пытайтесь отремонтировать аппарат самостоятельно.
- Вода попала внутрь аппарата.
- Посторонний предмет попадает внутрь аппарата.
- Нет звука.
- Вы уронили и сломали корпус аппарата.
- Не разбирайте аппарат. В противном случае существует опасность возникновения пожара или поражения электрическим током.
- Не повреждайте сетевой шнур. Сетевой шнур может быть поврежден в случае его эксплуатации не по назначению. Не делайте также следующее: Не помещайте тяжелые предметы на сетевой шнур. Не гните и не растягивайте сетевой шнур. Не помещайте сетевой шнур вблизи нагретых объектов.
- Не ставьте емкости, наполненные жидкостью, на поверхность аппарата. Если вода попадет внутрь аппарата, то это может стать причиной пожара или поражения человека электрическим разрядом.
- Если сетевой шнур поврежден, замените его в авторизованном сервисном центре. В случае дальнейшей эксплуатации поврежденного сетевого шнура может возникнуть опасность возникновения пожара или поражения электрическим током.
- Избегайте намокания аппарата. В противном случае может возникнуть опасность возникновения пожара или поражения человека электрическим током. Не используйте аппарат в ванной, вблизи воды или под дождем.
- Не помещайте внутрь аппарата посторонние предметы. Не вставляйте в кассетный отсек металлические и легко воспламеняемые предметы. Это может стать причиной пожара или поражения человека электрическим током.



### Меры предосторожности при подключении сетевого шнура.

Всегда руководствуйтесь следующим:

Неправильное обращение с сетевым шнуром может привести к его нагреванию и стать причиной пожара. Не включайте аппарат в том случае, если вы неправильно подключили сетевой шнур. Не используйте сетевой шнур в случае его повреждения.

- Регулярно проверяйте вилку сетевого шнура на наличие неисправностей. Регулярно вынимайте сетевой шнур из розетки и стирайте пыль с поверхности вилки. Накопившаяся на поверхности сетевого шнура пыль может стать причиной пожара или поражения электрическим током.
- Не помещайте аппарат близко к стене. Всегда помещайте аппарат как минимум на 10 см от стены. Кроме того, оставьте какое-то расстояние между аппаратом и другими приборами. В противном случае аппарат нагреется, что может стать причиной пожара.
- Использовать только при напряжении 220-240 V. В противном случае может возникнуть угроза возгорания.
- Не смотрите на лазерный луч, в противном случае вы можете получить травму глаза.
- Не закрывайте вентиляционные отверстия аппарата. В противном случае аппарат может перегреться, что может привести к пожару. Вентиляционные отверстия аппарата расположены внизу и сбоку аппарата. Избегайте следующего. Не помещайте аппарат лицевой стороной вверх. Не помещайте аппарат в места с плохой циркуляцией воздуха, например, в закрытом ящике.
- Не пытайтесь заряжать обычные батарейки. Батареи могут треснуть, электролит из них вытечет, что может стать причиной пожара или химического ожога. Не используйте различные типы батарей вместе, например щелочные и марганцевые батареи, или старые батареи с новыми.
- Использование в условиях грозы. Используя аппарат на улице, поместите его в безопасное место и сверните антенну. Однако возможность удара молнии не исключена.
- Не используйте аппарат в ванной или душе. Не используйте аппарат в местах с повышенной влажностью, таких как ванная комната или душ. В противном случае может возникнуть угроза пожара или поражения человека электрическим током.
- Будьте внимательны, вынимая штепсель сетевого шнура из розетки.

- Не помещайте руку в отсек для кассеты или компакт-дисков.
- Не касайтесь сетевого шнура влажными руками. Это может привести к поражению электрическим током.
- Всегда придерживайте розетку руками, вынимая шнур из нее. Не выдергивайте шнур из розетки резкими движениями.
- Не располагайте аппарат во влажных и пыльных помещениях, а также в местах, где существует возможность проникновения в помещение дыма или пара. Это может привести к пожару или к поражению электрическим током.
- Не оставляйте аппарат в машине с закрытыми окнами, в местах с высокой влажностью или местах прямого попадания солнечных лучей.
- Не располагайте аппарат в местах с неровной поверхностью.
- Не располагайте аппарат в местах с неровной поверхностью или на высокой полке. Аппарат может упасть или нанести травму.
- Не ставьте на аппарат тяжелые предметы. Предмет может повредить аппарат. Вы можете нанести себе травму. (Будьте особенно аккуратны в том случае, когда дети находятся рядом с аппаратом)
- Не используйте деформированные или треснутые диски.
- Не используйте деформированные или треснутые диски, а также склеенные диски. Диски вращаются внутри аппарата с большой скоростью.
- Поломка диска может стать причиной травмы. Кроме того, не используйте диски со следами клея от целлофановых пакетов или ценников.
- Будьте осторожны с уровнем громкости в наушниках.
- Избегайте прослушивания на большой громкости в наушниках. Громкое прослушивание музыки в наушниках в течение длительного периода времени может привести к повреждению слуха.
- Не подносите кредитную карту близко к громкоговорителю. Громкоговорители излучают сильное магнитное поле. Не кладите около громкоговорителей аппарата часы, кредитные карты, кассетные пленки и т. д. Данные на таких носителях могут быть потеряны.
- Соблюдайте осторожность, переноса аппарат.
- Выньте диск. Выключите питание, выньте сетевой шнур из розетки и проверьте аппарат на наличие внешних подключений

## РУССКИЙ

перед тем, как переносить его. Если вы повредите сетевой шнур, это может привести к возгоранию или удару электрическим током.

- Сверните антенну. В противном случае во время переноски аппарата его антенна может быть повреждена.

### Предосторожности, связанные с тем, что аппарат не будет использоваться в течение долгого времени.

- Рекомендуется отключить аппарат от сетевого питания.
- Очистка внутренних деталей аппарата. Проконсультируйтесь у местного дилера относительно чистки внутренних деталей. Если пыль будет скапливаться внутри аппарата в течение долгого времени, может возникнуть пожар или аппарат будет некорректно работать.
- Использование батареек. Если вы неправильно используете батарейки, они могут треснуть или протечь, что может привести к пожару, человеческой травме или повреждению аппарата. Придерживайтесь следующих инструкций. Используйте батарейки только D-размера.
- Вставляйте батарейки только в правильном направлении согласно диаграмме на устройстве.
- Не используйте разные типы батареек.
- Не используйте одновременно старые и новые батарейки в аппарате в одно и то же время. Не пытайтесь заряжать батарейки или разбирать их. Не помещайте батарейки в воду. Выньте батарейки в случае, если вы не будете использовать аппарат в течение месяца или более долгого срока.
- Если какая-то жидкость вытечет из батареек в корпус, тщательно протрите его перед тем, как вставить новые батарейки. Если же жидкость попадет вам на руки, промойте их водой.

### Всегда проверяйте!

При записи или воспроизведении важного материала, убедитесь, имеете ли вы на это лицензионное право.

## ОБЩИЙ ВИД (СМ. СХЕМУ)

### ВИД СВЕРХУ

1. Крышка отсека CD
2. Ручка регулировки громкости («VOLUME»)
3. Переключатель усиления басов («BASS»)
4. Разъем для наушников
5. Переключатель режимов работы («FUNCTION»)
6. Встроенный микрофон

7. Кнопка паузы («PAUSE II»)
8. Кнопка остановки/открытия отсека («STOP/EJ ■ /▲»)
9. Кнопка быстрой перемотки вперед («FF◀»)
10. Кнопка быстрой перемотки назад («REW ▶»)
11. Кнопка воспроизведения («PLAY ◀»)
12. Кнопка записи («RECORD ●»)
13. Кнопка открытия отсека CD («OPEN»)
14. Переключатель диапазонов радио («BAND»)
15. Шкала настройки радио
16. Ручка настройки радио («TUNER»)

### Передняя панель

17. Индикатор FM STEREO
18. Индикатор подключения к сети («POWER»)
19. Кнопки поиск/перемотка («SEARCH/SKIP◀/▶»)
20. Кнопки выбора папок («FOLDER ▲ / ▼»)
21. Кнопка воспроизведение/пауза («PLAY/PAUSE II»)
22. Кнопка остановки («STOP ■»)
23. Кнопка повтора («REPEAT»)
24. Кнопка программирования («PROGRAM»)
25. ЖК-дисплей
26. Дверца кассетного отсека

### ЗАДНЯЯ ПАНЕЛЬ

27. Переключатель BEAT CANCEL (1/2, FM ST/MONO)
28. Крышка отсека для батареек
29. Разъем для подключения сетевого шнура (AC INPUT)
30. FM антенна

### ПУЛЬТ ДИСТАНЦИОННОГО УПРАВЛЕНИЯ

Подготовка к установке батареек в ПДУ.

1. Снимите крышку батарейного отсека с задней панели ПДУ.
2. Вставьте две батарейки размера R03 (UM-4)/AAA (24F) (не входят в комплект поставки).
- Вставьте две батарейки в отсек, соблюдая при этом полярность (+ и -).
3. Вставьте крышку. R03 (UM-4)/AAA (24F)

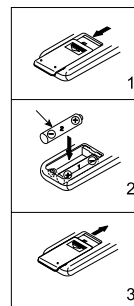

### Замена батареек

Когда ПДУ начнет работать нестабильно или сократиться радиус его действия, замените батарейки новыми.

Использование ПДУ. Чтобы использовать пульт ДУ, направьте его на датчик дистанционного управления на передней панели устройства. Максимальный радиус действия ПДУ - около 7 м. При этом надо учесть, что радиус действия ПДУ

# РУССКИЙ

уменьшается, если ПДУ находится под углом по отношению к передней панели устройства.

Не подвергайте датчик ПДУ воздействию солнечных лучей или искусственного света и убедитесь в том, что между ПДУ и датчиком нет предметов, препятствующих проникновению инфракрасных лучей.

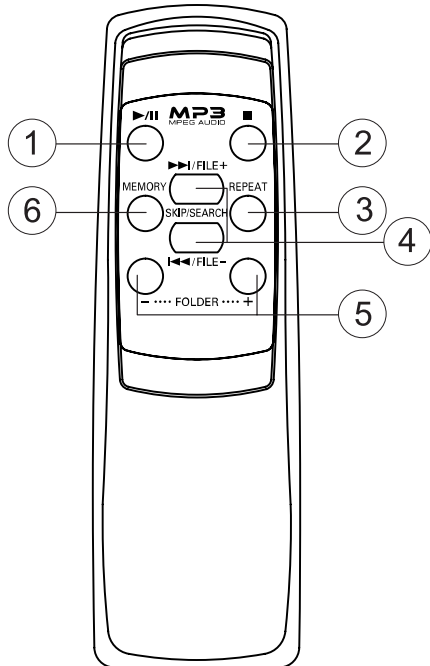

1. Кнопка воспроизведение/пауза («PLAY/PAUSE»)
2. Кнопка остановки воспроизведения (STOP)
3. Кнопка повтора (REPEAT)
4. Кнопка перехода/поиска CD/MP3 треков SKIP/SEARCH MP3 (▶/ FILE+, ◀/ FILE-)
5. Кнопка выбора папки MP3 (- - - - FOLDER - - - - +)
6. Кнопка запоминания установок («MEMORY»)

## ПОДКЛЮЧЕНИЕ К СЕТИ

### ПИТАНИЕ УСТРОЙСТВА

Этот аппарат работает от сети переменного тока или от батареек.

#### Источник переменного тока

Вставьте один конец сетевого шнура в сетевую розетку, а другой конец в разъем для подключения сетевого шнура (AC INPUT), расположенный на задней панели устройства.

Разъем подключения сетевого шнура



### ВНИМАНИЕ

1. Используйте только сетевой шнур, поставляемый производителем, чтобы избежать поломки аппарата. Выньте батарейки из устройства перед тем, как использовать сетевой шнур.
2. Если вы не эксплуатируете аппарат в течение долгого времени, выньте сетевой шнур из сетевой розетки.
3. Подключая/отключая сетевой шнур от сетевой розетки, переведите переключатель Function в позицию TAPE/OFF.

### БАТАРЕЙКИ

- Откройте крышку отсека батареек и вставьте 8 батареек размера "D", так, как это показано на рисунке, соблюдая при этом полярность.

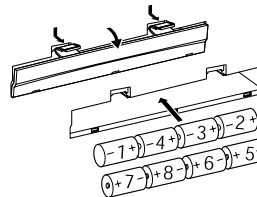

При подключении сетевого шнура к устройству питание от батареек автоматически отключается.

### Внимание

1. Если вы не используете аппарат в течение месяца и более или пользуетесь питанием от сетевой розетки, выньте батарейки из батарейного отсека. Вы можете определить разряженность батареи по следующим признакам:
  - Уровень громкости понижается или колеблется.
  - Падает скорость вращения пленки кассеты.

### АНТЕННЫ

Так как AM антенна находится внутри корпуса устройства, вы можете настроить прием AM радиостанции, меняя положение корпуса устройства. Вы можете настроить прием FM радиостанции путем вытягивания и вращения антенны расположенной на задней панели устройства.

# РУССКИЙ

## ОСНОВНЫЕ ФУНКЦИИ УПРАВЛЕНИЯ

- **Переключатель режимов работы («Function»)**

Установите переключатель в нужную вам позицию.

- **Громкость («VOLUME»)**

Поверните ручку.

- **Выключение питания («Power Off»)**

Отключите питание аппарата, установив переключатель FUNCTION в позицию TAPE/OFF, не активируя кнопку кассетного механизма.

- **Кнопка усиления баса («BASS»)**

Нажмите для увеличения уровня басов.

Нажмите еще раз для перевода басов на нормальный уровень.

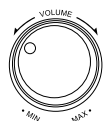
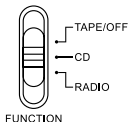

## НАУШНИКИ

Подключите стереонаушники (не входят в комплект), вставив штекер наушников в соответствующий разъем расположенный на верхней панели устройства.

- При подключении наушников звук в динамиках автоматически отключается.

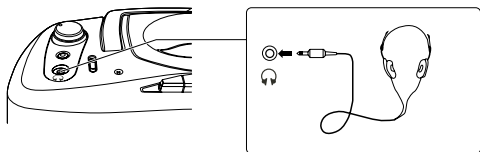

## Внимание

Когда вы меняете позиции переключателя, в колонках можно различить слабый хлопающий звук. Это не является дефектом.

## ВОСПРОИЗВОДИМЫЕ ДИСКИ

Данный аппарат может воспроизводить диски CD, CD-R/RW записанные в форматах CD и MP3.

### Примечание

*В зависимости от программного обеспечения, использованного для создания файлов в формате MP3 (кодирующей программы), возможно возникновение проблем с воспроизведением некоторых фрагментов или некорректного воспроизведения всего диска.*

- Только файлы формата MP3 могут воспроизводиться на дисках CD-R/CD-RW. Файлы мультимедийной библиотеки Windows Media Audio: невозможно воспроизведение файлов формата .wma.

Диски CD-R/CD-RW записанные в формате HFS, созданные с помощью Packet Lite не могут быть воспроизведены на этом аппарате.

- Важные замечания касательно создания дисков CD-R/CD-RW для проигрывания на этом устройстве.

При записи CD-R/CD-RW программное обеспечение, с помощью которого вы записываете данные, потребует различных настроек.

**Для воспроизведения музыки/звука на этом устройстве выберите способ записи на этом аппарате, которая удовлетворяет следующим условиям:**

- Музыкальные CD, CD с компьютерными данными (уровень качества ISO9660 1 или уровень 2, Joliet)

### Метод записи

Одна сессия (все сразу), мультисессионные (проигрывается только первая сессия).  
Формат музыкальных данных, записываемых на музыкальный CD - 16-bit/44.1 КГц/Stereo PCM Source.

CD с компьютерными данными - MP3 формат (MPEG 1 layer 3 файлы с расширением .MP3 or .mp3, 32-320 kbps bit rate and 32 kHz and 44.1 kHz частоты)

Кол-во отображаемых папок: 256  
Кол-во отображаемых файлов: 255

### Важно!

- CD не правильно помещенный в отсек для проигрывания может быть поврежден.
- При неправильном размещении CD на дисплее вы увидите значок [ - - ], и воспроизведение диска происходит не будет.
- Не касайтесь рабочей поверхности диска руками.
- Если CD поврежден или на нем имеются следы отпечатков пальцев и пыли, возможно, что он не будет воспроизводиться.
- Не приклеивайте бумагу или ярлык на воспроизводимую поверхность диска.
- **CD-R/CD-RW**  
Несмотря на то, что возможно воспроизведение дисков CD-R/CD-RW, качество их воспроизведения будет зависеть от условий их записи.  
Не вставляйте в отсек для компакт-дисков чистый CD-R/CD-RW диск, так как возможно повреждение устройства из-за сильного вращения диска. Компакт-диски с отметкой "SUPER-AUDIO компакт-диск" не воспроизводятся.
- Могут не проигрываться компакт-диски с включенной функцией защиты от копирования.

# РУССКИЙ

- Диски DVD, VCD (видео CD), фото CD не воспроизводятся.
- Диски в формате WMA не воспроизводятся.
- Не используйте диски нестандартной формы. Они могут неправильно работать.
- Треснутые и деформированные диски, а также склеенные диски опасны для использования.

## Хранение дисков

- Всегда храните диск в надлежащем месте.
- Храните вне зоны досягаемости прямых солнечных лучей или мест с повышенной температурой

## Уход за диском

Перед воспроизведением диска удалите с него пыль, грязь или следы пальцев, протерев проигрываемую поверхность диска, делая это мягкой тряпочкой от центра к краю. Не используйте растворитель или бензин.

## Конденсация

В случае резкого изменения температуры окружающей среды, на внутренней линзе считывающей головки может образоваться конденсат и аппарат не сможет нормально проигрывать диски. Если это произойдет, выньте диск и через час попробуйте снова начать эксплуатацию.

## ПРОСЛУШИВАНИЕ КОМПАКТ -ДИСКОВ

### 1. Установите переключатель FUNCTION в положение CD.

Если диск отсутствует или вставлен неправильно, на дисплее отобразится индикатор[- - -].

Если компакт-диск вставлен правильно, на дисплее будет отображено кол-во треков диска.

### 2 Загрузка компакт-диска.

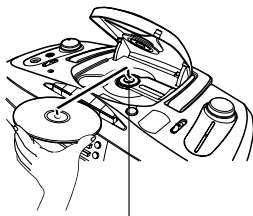

Нажмите кнопку OPEN для открытия крышки отсека для компакт-дисков.

- Поместите компакт-диск в отсек для компакт-дисков этикеткой вверх.
- Не помещайте в отсек одновременно

несколько компакт дисков.

### 3. Закройте крышку отсека.

- Закройте крышку компакт диска. На дисплее отображается количество треков на компакт-диске.

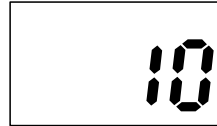

### 4 Нажмите кнопку PLAY/PAUSE (▶/||).

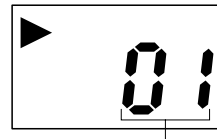

Начнется проигрывание трека 1.

- По окончании воспроизведения последнего трека, воспроизведение автоматически останавливается.

### Остановка компакт-диска

Нажмите кнопку STOP (■) во время проигрывания компакт-диска.

Извлечение компакт - диска

Нажмите кнопку STOP (■) и затем нажмите кнопку OPEN.

### Внимание

- Не нажимайте кнопку OPEN во время проигрывания компакт-диска. Это может повредить компакт-диск.
- Перед извлечением компакт-диска из отсека убедитесь, что он остановился, после чего нажмите кнопку OPEN.

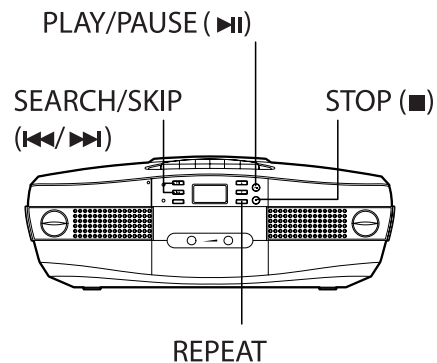

# РУССКИЙ

## Пауза

- Нажмите кнопку PLAY/PAUSE (▶/||) во время проигрывания компакт-диска.

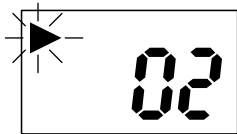

- Нажмите кнопку еще раз для продолжения воспроизведения компакт-диска.

## Поиск треков

Нажмите кнопку SKIP/SEARCH (⏪ или ⏩) во время остановки компакт-диска и удерживайте ее до пор, пока номер выбранного вами трека не будет отображен на дисплее, затем нажмите кнопку PLAY/PAUSE (▶/||).

Проигрывание всех треков начнется, начиная с выбранного трека.

## Быстрая перемотка вперед/назад

Удерживайте кнопку SKIP/SEARCH (⏪ or ⏩) во время воспроизведения для того, чтобы найти часть трека, которую вы хотите услышать. После этого отпустите кнопку.

## Проигрывание начала трека

Вы можете проиграть начало трека во время остановки или воспроизведения диска.

## Переход к началу следующего трека

Нажмите кнопку SKIP/SEARCH (⏩) один раз.

## Возврат к началу проигрываемого трека

Нажмите кнопку SKIP/SEARCH (⏪) один раз.

## Возврат к началу предыдущего трека

Нажмите кнопку SKIP/SEARCH (⏪) два раза во время проигрывания компакт-диска. Нажмите кнопку SKIP/SEARCH (⏪) один раз в момент остановки проигрывания.

## Повтор

Эта функция повторного проигрывания всех треков компакт-диска. Кнопка также позволяет повторно проигрывать запрограммированные вами треки. Нажмите кнопку REPEAT до появления индикаторов REP или .

## Повторное проигрывание только 1 трека

Нажмите кнопку REPEAT один раз, и на дисплее появится индикатор REP.

## Повторное проигрывание всех треков

Нажмите кнопку REPEAT два раза, и на дисплее появится индикатор .

## Повторное проигрывание

## программированных треков

После того, как вы запрограммировали треки, нажмите кнопку REPEAT два раза и на дисплее появится индикатор .

### Внимание

- Не открывайте крышку отсека для компакт-дисков во время воспроизведения компакт-диска.
- Для извлечения компакт-диска из отсека, убедитесь, что вращение диска остановлено, после чего нажмите кнопку OPEN .
- Открытие крышки для компакт-дисков при включенной функции repeat (на дисплее отображаются индикаторы REP или отменит данную функцию.

## ПРОСЛУШИВАНИЕ MP3 ДИСКОВ

Вы можете использовать этот аппарат для проигрывания треков в MP3 формате, записанных на дисках CD-R/RW.

Названия и мена файлов не отображаются на дисплее устройства, только номера папок и треков.

Содержимое MP3 диска будет воспроизводиться в следующем порядке:

- Воспроизведение, начинающееся с первой сессии.
- Только 1 сессия воспроизводится из мультисессионного диска
- Только данные формата MP3 отображаются на дисплее как один трек.

### Внимание

- Несмотря на то, что данный аппарат воспроизводит данные MP3 формата на битрейте 32-320 kbps and 32 kHz и частоте 44.1 kHz, мы рекомендуем качество записи 128 kbps или более при 44.1 kHz.

## Просмотр папок

Номер папки, отображаемой на дисплее, показывает весь диск как папку номер 1. В случае с компакт-дисками как это было показано выше, файлы A.mp3, B.mp3, C.mp3 – все будут входить в папку 1. Создаваемые при записи на компакт-диск папки будут появляться на дисплее в качестве папок 2 и так далее. Таким образом, файлы A.mp3, B.mp3 and C.mp3 не будут находиться в папках, и поэтому воспроизводиться не будут.

Отображается номер папки 5 .

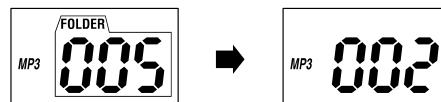

При выборе папки, отображается количество треков в папке. Для отображения K.mp3,

# РУССКИЙ

выберите трек 2.

- Номер папки может быть отображен неверно в зависимости от программы MP3 или программного обеспечения.

### Важно!

Перед тем, как кол-во папок отобразится на дисплее должно пройти немного времени, в том случае, если на диске содержится большой объем данных (много треков).

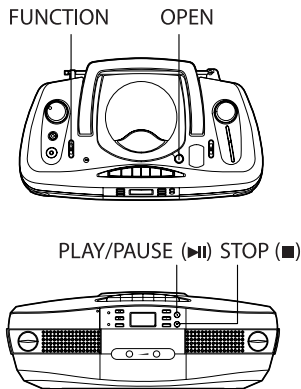

### 1. Переведите переключатель FUNCTION в положение CD.

Дисплей начнет мигать.  
Если диск не загружен, то на дисплее появится индикатор [- - -].  
Если диск загружен, то на дисплее отображается кол-во папок MP3.

### 2. Загрузка диска.

Нажмите кнопку OPEN для открытия дверцы CD.

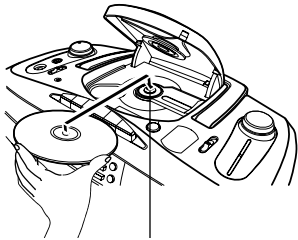

- Поместите CD этикеткой вверх.
- Нельзя помещать в отсек более одного диска.

### 3. Закройте крышку CD отсека.

- Закройте дверцу CD.  
На дисплее отобразится кол-во MP3 папок.

### 4. Нажмите кнопку PLAY/PAUSE (▶/||).

Начнется воспроизведение диска с 1 трека в 1 папке.

- После окончания воспроизведения 1 трека диск автоматически останавливается.

### Остановка диска

Нажмите кнопку STOP (■) во время воспроизведения диска.

### Извлечение диска

Нажмите кнопку STOP (■) и после этого кнопку OPEN.

### Внимание

- Не нажимайте кнопки OPEN во время воспроизведения диска.
- Для извлечения компакт-диска, убедитесь в том, что вращение его прекратилось, и нажмите кнопку OPEN.
- Прослушивание MP3 (продолж.)

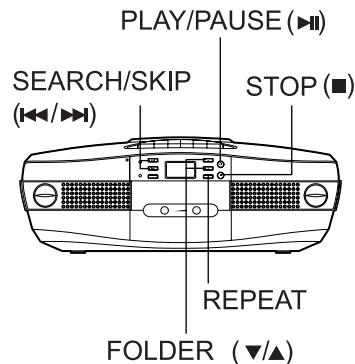

### Поиск трека

1. Нажмите кнопку FOLDER (⏏ или ⏏) и выберите папку.  
Номер папки будет мигать в течение 2 секунд, затем на дисплее отобразится кол-во треков в папке.

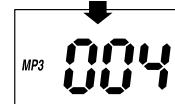
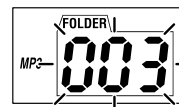

2. Нажмите кнопку SKIP/SEARCH (⏏ или ⏏) и удерживайте ее до тех пор, пока номер нужного вам трека не появится на дисплее,



## РУССКИЙ

затем нажмите кнопку PLAY/PAUSE (▶/⏸).

- Вы можете выбирать треки внутри одной папки с помощью кнопки SKIP/SEARCH (◀◀/▶▶).

### Повтор во время проигрывания

Эта функция повторного воспроизведения всех или некоторых треков на MP3 диске. Эта функция также позволяет повторно проигрывать все треки в папке. Нажмите кнопку REPEAT и индикатор REP сменится на индикатор REP + FOLDER, далее, затем функция отключится.

### Повторное воспроизведение 1 трека

Нажмите кнопку REPEAT, и на дисплее появится индикатор REP.

### Повторное воспроизведение треков в выбранной папке

Нажмите кнопку REPEAT, и на дисплее появится индикатор REP + FOLDER.

### Повторное воспроизведение всех треков

Нажмите кнопку REPEAT, и на дисплее появится индикатор (REP).

### Повторное воспроизведение запрограммированных треков

После того, как вы запрограммировали нужные вам треки (см. стр. 18), нажмите кнопку REPEAT и на нем появится индикатор

### Для остановки повторного воспроизведения

Нажмите кнопку REPEAT и удерживайте ее до тех пор, пока индикатор REP, REP+ FOLDER или (REP) не исчезнет с дисплея.

### Важно!

- В зависимости от файловой структуры:
- Во время проигрывания MP3 переключение на предыдущий трек не допускается.
- Быстрая перемотка и скорость воспроизведения файлов MP3 в обратном порядке медленнее, чем у обычного компакт-диска.

### ПРОГРАММНОЕ ВОСПРОИЗВЕДЕНИЕ

Вы можете выбрать вплоть до 20 любимых

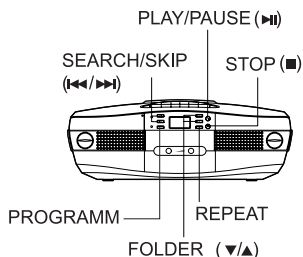

треков для проигрывания в нужном вам порядке.

Программа:	Play Order (Step)	Трек
	Первый	#6
	Второй	#2

### Важная информация!

- Если диск не загружен, вставьте диск и закройте дверцу проигрывателя компакт-дисков.
  - Нажмите кнопку STOP (■) во время проигрывания диска.
1. Нажмите кнопку PROGRAM. На дисплее отобразится индикатор PROGRAM и 00.
  - Если в памяти аппарата продолжает храниться предыдущий набор запрограммированных треков, на дисплее отобразится первый трек из этого набора.

2. Нажмите кнопку SKIP/SEARCH (▶▶) повторно



и удерживайте ее, пока не выберите трек 6.

- Для проигрывания дисков, содержащих файлы MP3, нажмите кнопку FOLDER (▲/▼) и выберите папку и выберите нужный трек.
3. Нажмите кнопку PROGRAM.



4. Нажмите кнопку SKIP/SEARCH (◀) повторно и



удерживайте ее до тех пор, пока не выберите трек

5. Нажмите кнопку PROGRAM.



- После того, как вы запрограммируете 20 треков, на дисплее они появятся в виде одного трека [- -] или [- - -]. В таком случае



# РУССКИЙ

не сможете добавить треки дополнительно

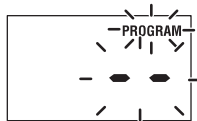

6. Нажмите кнопку PLAY/PAUSE (▶▶).  
Начнется программное воспроизведение.

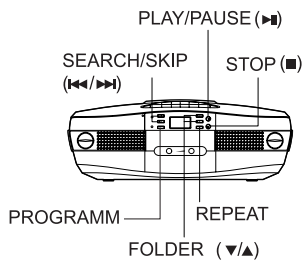

## ВОСПРОИЗВЕДЕНИЕ ТОЙ ЖЕ САМОЙ ПРОГРАММЫ

Нажмите кнопку PROGRAM при остановленном воспроизведении, затем нажмите кнопку PLAY/PAUSE (▶▶/||). Нажмите кнопку PROGRAM при остановленном воспроизведении, на дисплее замигает первый сохраненный в памяти трек.



## ОТОБРАЖЕНИЕ ПРОГРАММЫ НА ДИСПЛЕЕ

Нажмите кнопку PROGRAM при остановленном воспроизведении. Каждый раз при нажатии этой кнопки, запрограммированные треки будут появляться на дисплее в установленном порядке.

## ИЗМЕНЕНИЕ ЗАПРОГРАМИРОВАННЫХ ТРЕКОВ

1. Выведите на дисплей ту программу, которую вы хотите изменить.
2. Нажмите кнопку SKIP/SEARCH (▶▶) повторно

для того, чтобы вывести на дисплей нужные вам треки.

3. Нажмите кнопку PROGRAM.

## ДОБАВЛЕНИЕ ТРЕКА К КОНЦУ СПИСКА ЗАПРОГРАМИРОВАННЫХ ТРЕКОВ

1. Нажмите кнопку PROGRAM повторно, и на дисплее появится индикатор «00».



2. Нажмите кнопку SKIP/SEARCH (▶▶) повторно, на дисплее появится нужный вам трек.
3. Нажмите кнопку PROGRAM.

- После того, как вы запрограммировали 20 треков, на дисплее появятся символы [- -] или [- - -]. В этом случае вы не сможете больше добавлять треки в программу.

## СТИРАНИЕ ПРОГРАММЫ, ХРАНЯЩЕЙСЯ В ПАМЯТИ

Нажмите кнопку PROGRAM при остановленном воспроизведении и нажмите кнопку STOP (■).

## ВНИМАНИЕ

Если вы откроете дверцу компакт-проигрывателя, все запрограммированные треки будут стерты из памяти.

## ПРОСЛУШИВАНИЕ КАССЕТНЫХ ПЛЕНОК

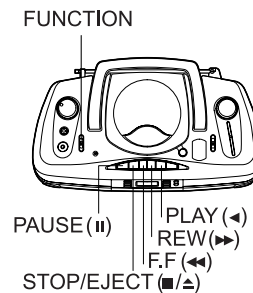

1. Переключите переключатель FUNCTION в позицию TAPE/OFF.
  2. Нажмите кнопку STOP/EJECT и откройте дверцу кассетного отсека.
  3. Закройте кассетный отсек.
  4. Нажмите кнопку PLAY. Аппарат начнет воспроизведение пленки.
- При окончании пленки аппарат автоматически отключится

# РУССКИЙ

## ОСТАНОВКА ВОСПРОИЗВЕДЕНИЯ КАССТЫ

Нажмите кнопку STOP/EJECT (■/▲).

- Для извлечения кассеты нажмите кнопку STOP/EJECT (■/▲) еще раз.

## ПАУЗА

Нажмите кнопку PAUSE (II) во время воспроизведения или записи.

- Нажмите кнопку еще раз, чтобы возобновить воспроизведение или запись.

## БЫСТРАЯ ПЕРЕМОТКА ВПЕРЕД/НАЗАД

Нажмите кнопку быстрой перемотки вперед FF (◀◀) или назад REW (▶▶) при остановленном воспроизведении.

- Перемотав пленку на нужное вам место, нажмите кнопку PLAY, чтобы начать воспроизведение.
- Аппарат не имеет функции авто поиска начала песни при быстрой перемотке.

## Кассетная пленка

Используйте кассетные пленки только типа NORMAL (type 1). Не используйте пленки типа (type 2) или металлические пленки (тип 4).

- Не используйте кассеты с бесконечной магнитной лентой.
- Кассеты продолжительностью 100 или более минут очень тонкие и легко растягиваются. Пленка может запутаться в кассетном механизме. Не используйте такие пленки.
- Вы не можете записывать в самом начале пленки. Перемотайте вперед.
- Когда пленка становится слабо натянутой, используйте карандаш для того, чтобы ее подтянуть.
- Не храните пленки в следующих местах: местах с повышенной пыленностью, высокой влажностью и высокой температурой.

## Для предотвращения стирания пленки

- Используйте отвертку для удаления ушек наверху кассеты для предотвращения случайного стирания записи.
- Если вы по ошибке удалили ушко и хотели бы сделать на эту пленку запись, закройте отверстие скотчем.

## ПРОСЛУШИВАНИЕ РАДИО

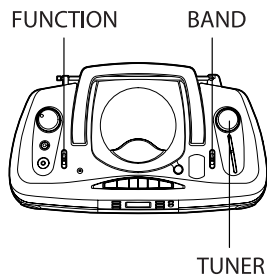

1. Переместите переключатель FUNCTION в позицию RADIO.
2. Переместите переключатель BAND в позицию AM или FM.
3. Настройтесь на нужную радиостанцию с помощью ручки настройки («TUNER») в диапазоне FM: 64-108 MHz AM: 530-1600kHz.

## Стере прием FM

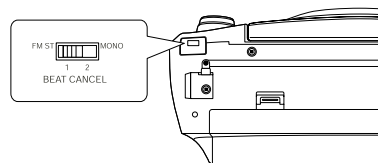

Вы можете использовать переключатель BEAT CANCEL на задней панели аппарата для смены режимов стерео [FM ST] и моноприема [MONO]. Если переключатель установлен в позицию FM ST, ваш аппарат будет осуществлять трансляцию в стерео режиме.

- Если станция транслируется в стерео режиме FM STEREO, на дисплее появится соответствующий индикатор.
- Если прием плохой, переключитесь в позицию MONO для того, чтобы улучшить качество приема сигнала.
- Этот аппарат не поддерживает стерео вещание AM передач.

## ЗАПИСЬ

1. Нажмите кнопку STOP/EJECT, чтобы открыть кассетный отсек и вставить пленку.
2. Загрузите пленку.
3. Закройте кассетный отсек.
- Остановите

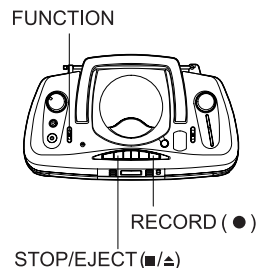

# РУССКИЙ

пленку при перемотке в том месте, с которого вы хотите начать запись.

### 3. Выбор источника записи.

**При синхронной записи с компакт диска (CD synch record):**

- Выберите трек, который вы хотите записать.
- Чтобы записать только выбранные вами отдельные треки, запрограммируйте их

**Чтобы осуществить запись с радио:**

Настройтесь на радиостанцию, с которой вы хотите сделать запись, (см. стр. 22)

**Для записи звука со встроенного микрофона:**

Установите переключатель FUNCTION в позицию TAPE/OFF.

### 4. Нажмите кнопку RECORD (●).

- При начале записи происходит автоматическое нажатие кнопки PLAY
- При синхронной записи компакт-диска (CD synch record), режим записи и воспроизведение компакт диска начинают работать одновременно.
- Вы также можете начать запись с середины трека, если нажмете кнопку RECORD (●) во время паузы в воспроизведении CD.
- Когда пленка заканчивается, запись автоматически останавливается.
- При включенном режиме синхронной записи с компакт-диска, вы можете временно остановить проигрывание компакт-диска нажатием кнопки STOP/EJECT. Нажмите кнопку PLAY/PAUSE (▶/||) для продолжения воспроизведения компакт-диска. Нажав кнопку STOP (?), вы остановите проигрывание компакт-диска.

### Важно!

- Режим синхронной записи CD начинает работать автоматически при нажатии кнопки RECORD (●).
- При нажатии кнопки RECORD (●), происходит одновременное включение кнопки PLAY (◀). При этом может повыситься сопротивление нажатию кнопки. Это не является неисправностью.

### ОСТАНОВКА ЗАПИСИ ПЛЕНКИ

**Нажмите кнопку STOP/EJECT .**

- Во время записи в синхронном режиме CD synch , вы можете остановить проигрывание компакт-диска нажатием пленки STOP/EJECT

### ВО ВРЕМЯ ЗАПИСИ СЛЫШНЫ ШУМЫ

**Во время записи с радио, могут быть слышны шумы. Если это происходит, установите переключатель BEAT CANCEL на задней панели аппарата в положение, при котором шумы исчезнут (1 или 2).**

## ОБСЛУЖИВАНИЕ И УХОД ЗА АППАРАТОМ

### ОЧИСТКА ГОЛОВОК ПЛЕНКИ

Если во время воспроизведения или записи;

- качество звука ухудшилось,
  - запись нечеткая,
  - пленка не была полностью стерта,
  - пленка застревает в механизме.
- Причиной наверняка является накопившаяся грязь на головках механизма, на валике и ведущего вала. Приобретите набор чистящих устройств (или чистящую пленку) и прочистите головки. Вы должны прочистить пленку после каждых 10 часов эксплуатации кассетного механизма.

Нажмите кнопку STOP/EJECT для открытия кассетного отсека и почистите область, показанную на иллюстрации.

- После эксплуатации аппарата в течение долгого периода времени, головки кассетного механизма намагнитятся, что приведет к ухудшению качества звука. Если это произойдет, используйте размагничивающее устройство, имеющееся в продаже.

### Очистка аппарата

Используйте мягкую тряпочку для того, чтобы вытереть с линзы пыль. Когда аппарат сильно загрязнен, протрите его тряпкой, увлажненной нейтральным моющим раствором.

- Не используйте бензин или растворитель для очистки аппарата.

## РЕШЕНИЕ ПРОБЛЕМ, ВОЗНИКАЮЩИХ ПРИ ЭКСПЛУАТАЦИИ АППАРАТА

Убедитесь в следующем перед тем, как обращаться в гарантийный сервис.

### Нет звука

- Сетевой шнур отошел от розетки.
- Батареи вставлены неправильно.
- Батарейки сели.
- Понизилась громкость.
- Вставлены наушники.

- Вставьте его плотнее.
- Вставьте правильно.
- Замените их.
- Настройка громкости.
- Отключите наушники.

### CD/MP3 ПРОИГРЫВАНИЕ

Воспроизведение CD/MP3 не работает

- Формат диска неправильный.
- Диск перевернут.

# РУССКИЙ

3. Диск загрязнен.
4. Диск на паузе.
5. Функция неправильна.
6. Линза запотела.

1. Используйте правильный формат диска.
2. Переверните диск.
3. Прочистите диск.
4. Нажмите PLAY/PAUSE (14).
5. Установите переключатель FUNCTION в позицию CD.
6. Подождите 1 час.

### Проскакивает звук

1. Диск серьезно поврежден.
2. Аппарат вибрирует.

1. *Поменяйте диск.*
2. *Установите аппарат в устойчивую позицию*

### Кассетный отсек

Пленка не устанавливается, кассетный отсек не закрывается

- Пленка перевернута.
- *Переверните ее в нужное положение.*

### Пленка не проигрывается

1. Пленка повреждена.
2. Нажата кнопка PAUSE (4).
3. Батарейки садятся.
4. Пленка не натянута.

1. Поменяйте пленку.
2. Нажмите кнопку PAUSE (4).
3. Замените их.
4. Используйте карандаш для натяжки.

### Запись пленки невозможна

С кассеты удалены ушки  
Заклейте скотчем место предохранительных ушек кассеты

### Звук искажен , запись стерта не полностью

1. Головки загрязнены.
  2. Вы используете пленку high position или металлическую пленку.
1. *Прочистите их.*
  2. *Используйте пленку normal.*

### Слишком много статического напряжения

1. Электрпомехи.
2. Помехи от работающих моторов, телевидения.
  - *Закрепите сетевой шнур в розетке.*
  - *Перенесите аппарат в другое место.*
  - *Выключите телевизор.*
  - *Настройте антенну.*

## ТЕХНИЧЕСКИЕ ХАРАКТЕРИСТИКИ

### Проигрыватель

Частота дискретизации. 44.1 kHz  
Лазер: Бесконтактный оптический лазер (полупроводниковый)

### Радио

Прием частот: FM: 64-108 МГц AM: 530-1600 КГц

### MP3

Файловая система: ISO 9660 (level 1), Joliet  
Частота дискретизации: 32 kHz, 44.1 kHz  
Скорость передачи битов: 32-320 kbps

### Кассетный отсек

Треки: 4-дорожки 2-канальный стерео  
Мотор: Моторный механизм с электронной регулировкой  
Головки: магнитная головка для стирания записи , AC bias для записи

### Микрофон

Всенаправленный микрофон

### ОБЩИЕ ХАР-КИ

Макс. мощность: 10 Вт.: 2 x 5Вт. (3Вт. + 2Вт.)  
Разъем для наушников (Мини стерео)  
Электропитание AC 230 В~ 50 Гц  
DC 12V(D-size x8)  
Потребляемая мощность 15 Вт  
Размеры: 432 (W) x 157 (H) x 231 (D) mm

***Из-за постоянных улучшений, характеристики и дизайн изделия могут изменяться без предварительного уведомления.***

***Срок службы прибора - не менее 5-ти лет***



Данное изделие соответствует всем требуемым европейским и российским стандартам безопасности и гигиены.

Производитель: АН-ДЕР ПРОДАКТС ГмбХ, Австрия  
Йеневайнгассе, 10/10, 1210, Вена, Австрия

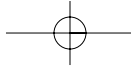

**ПОЛЯ ДЛЯ ЗАМЕТОК**

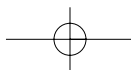
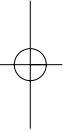
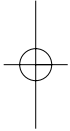

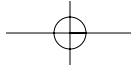

**ПОЛЯ ДЛЯ ЗАМЕТОК**

