

Vitek

CD/MP3 PLAYER MODEL VT-3952 DB/OG





INSTRUCTION MANUAL

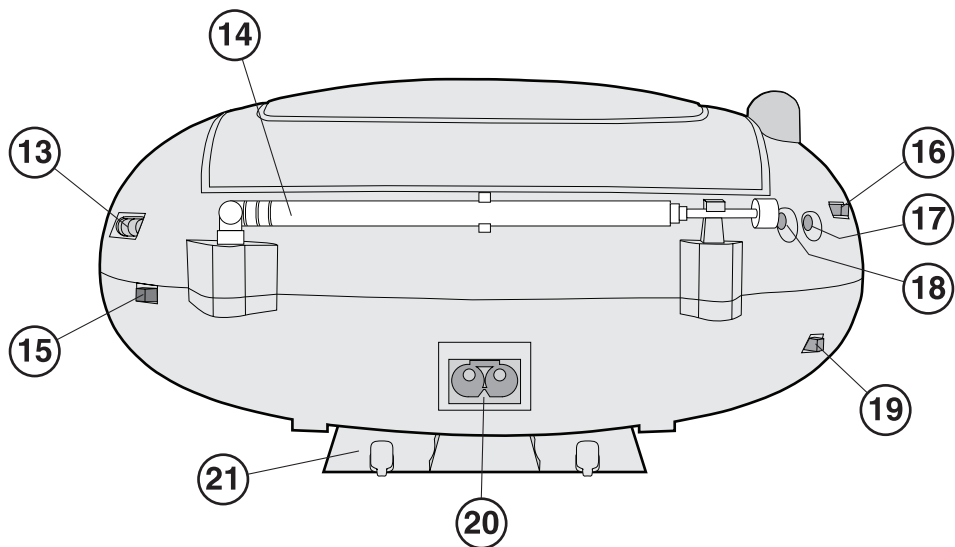
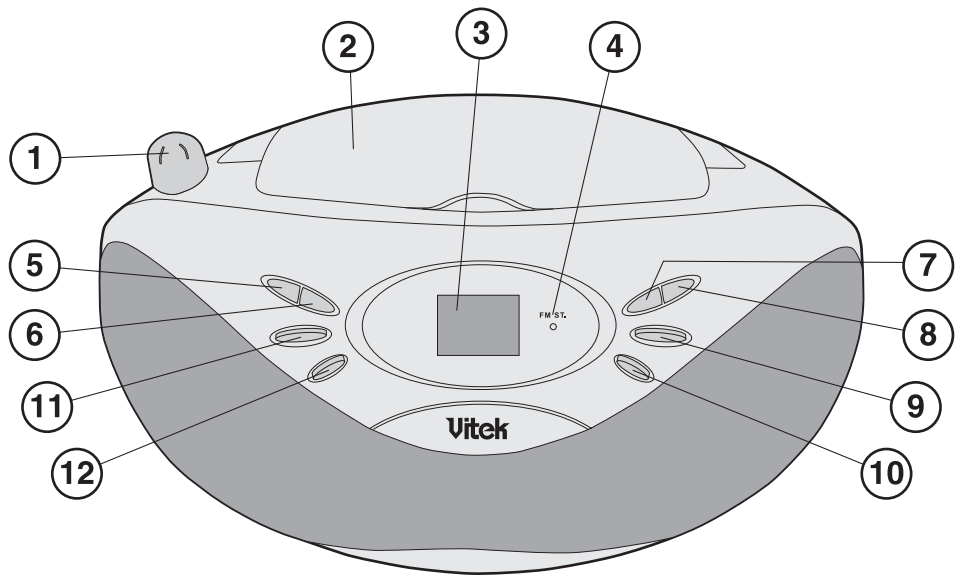

GB	MANUAL INSTRUCTION	3
RUS	ИНСТРУКЦИЯ ПО ЭКСПЛУАТАЦИИ	11
UA	ІНСТРУКЦІЯ З ЕКСПЛУАТАЦІЇ	20
KZ	ПАЙДАЛАНУШЫҒА НҰСҚАУ	29
UZ	ФОЙДАЛАНИШ ҚОЙДАЛАРИ	38



**CD/MP3 player VT-3952
INSTRUCTION MANUAL**

Please read these instructions carefully before connecting, operating or adjusting the appliance. Follow all warnings and operating recommendations in this manual. Keep this manual for future reference.

	ATTENTION!	
	Risk of electric shock! DO NOT OPEN!	
<p>Warning: To prevent fire or shock hazard do not expose the appliance to rain or moisture. To prevent shock hazard do not remove the cover yourself. Apply to a service centre for repair and maintenance.</p>		

	This lightning flash with arrowhead symbol, within an equilateral triangle, is intended to alert the user to the presence of uninsulated "dangerous voltage" within the product's enclosure that may be of sufficient magnitude to constitute a risk of electric shock to human beings.
	The exclamation point within an equilateral triangle is intended to alert the user to the presence of important operating and maintenance (servicing) instructions in the manual accompanying the appliance.

CLASS 1 LASER PRODUCT

This appliance is classified as Class 1 Laser Product. The corresponding mark is on the rear panel of the appliance and it means that the appliance employs a beam system. Do not attempt to disassemble the appliance. REFER TO QUALIFIED SERVICE PERSONNEL FOR REPAIR.

PRECAUTIONS

Connecting to a power sources

Check, whether the electricity supply in your home sockets corresponds to the voltage specified on the unit.

The apparatus shall not be exposed to dripping or splashing. No object filled with liquid, such as vase, shall be placed on the apparatus.

Where the mains plug or an appliance coupler is used as the disconnect device, the disconnect device shall remain operable.

To prevent fire or shock hazard do not use this unit under conditions of excessive humidity and moisture (near a bath tub, wash bowl, kitchen sink or laundry tub, in a wet basement, or near a swimming pool etc). Do not let water splash or drip on the unit. Do not immerse the unit into water.

Do not overload wall outlets or extension cords as this can result in a risk of fire or electric shock.

Place the unit in a way that you could easily pull out the plug from the socket in case of malfunction.

Place the unit on the flat surface.

For additional protection during a thunderstorm and in cases when you are not going to use the unit for a long time, unplug the unit. It will prevent the unit from failure because of lightning and power surges.

To unplug the unit, hold it by the plug. Do not pull by the cord.

In order to avoid electric shock do not remove the cover yourself. Do not repair and do not modify the unit. Technical maintenance must be performed only by qualified service personnel.

Install the unit in places with proper ventilation.

The product should be situated away from heat sources such as radiators, heaters, stoves, or other products (including amplifiers) that produce heat. Do not expose the unit to direct sunlight, excessive dust or mechanical shocks.

Be especially careful if children or disabled people are near the operating appliance. Do not leave them unattended.

Make sure that no foreign objects get into the openings of the unit; it can lead to fire or electric shock. If it happens unplug the unit and apply to a service centre.

Conditions Requiring Service

Unplug this unit from the wall outlet and refer to qualified service personnel under the following conditions:

- a) When the power supply cord or plug is damaged.
- b) There are foreign objects inside the unit.
- c) If the unit has been exposed to rain or water.
- d) If the unit does not operate normally.
- e) If the unit has been dropped or has been damaged in some other way.
- f) When the unit exhibits a distinct change in performance-this indicates a need for service.

Cleaning the unit

Disconnect the unit from wall outlet before cleaning. Use damp soft cloth to clean the unit. Front panel could be wiped by soft cloth damped with soap solution. It is forbidden to use liquid or aerosol-like cleansers.

Cleaning disks

Do not use cracked or deformed disk, doing so would cause damage of the unit.

Hold disk by its edges only. Do not touch its operating surface. Dust, scratches and finger prints on disk operating surface could cause its eternal damage.

Do not expose your disks to direct sun light, heat radiation, high temperature and humidity.

Put disk into case for storage after use.

Periodically wipe operating surface of disk with soft cloth periodically, from center to edges.

Do not use common cleansers.

Description

1. volume level control knob VOLUME
2. disk compartment
3. LCD
4. stereo mode indicator FM ST
- 5,6. skip to previous/next track buttons SKIP/SEARCH
- 7,8. skip to previous/next folder buttons ◀FOLDER▶
9. playback on/pause button PLAY/PAUSE
10. playback stop button STOP
11. button for programming tracks and viewing preset tracks PROGRAM
12. playback mode button MODE
13. radio station tuning button TUNING
14. FM –antenna
15. band switch (FM. ST/FM/AM)
16. operating mode switch (RADIO/OFF/CD/AUX)
17. slot for headphones connection PHONES
18. slot for auxiliary appliance connection AUX in
19. function switch Bass Boost (on/off)
20. slot for connection to mains supply
21. battery compartment cover

Power connection

Mains supply

Make sure mains supply voltage meets operating voltage of the appliance before connecting to mains supply.

1. Insert patch plug of power cord into corresponding slot (20) to connect player to mains supply line. Put switch (16) into the required operating mode.

Notice: static electricity could cause clutter during operation. In this case, disconnect the appliance from power source, and connect it back after some time. If problem cannot be solved thus, apply to nearest

service center.

2. Disconnect power cord from wall outlet to switch the appliance off completely.

Battery supply

1. Disconnect player from mains supply.
2. Open battery compartment cover (21) located at its back by pressing the latch in direction indicated by arrow.
3. Insert eight batteries of UM-2/R 14/ C type (not included into delivery set) in battery compartment following the polarity.
4. Close battery compartment cover (21).

Notice: If quality of the appliance operation is deteriorating, check the batteries and replace them if necessary.

Attention!

Use only batteries of recommended type. Do not expose them to direct sunlight and heat sources.

Battery leakage could cause injury or damage the appliance. Follow the instructions below in order to avoid it:

- Install batteries properly, following the polarity and in accordance with marks on the appliance.
- Do not use batteries of different types together (old and new ones, batteries of different types, etc.)
- Take batteries out if you are not going to use the appliance for a long time

Connecting auxiliary device (AUX)

Use slot AUX IN for connecting auxiliary device. Set operating modes switch (16) to position «AUX»

Connect headphones slot of auxiliary device with AUX IN slot located at the back of your player using 3,5 mm Jack - 3,5 mm Jack audio cable (not included into delivery set). Switch on auxiliary device. Now you can listen to recordings through speakers of your player.

Connecting headphones

Connect headphones (not included into delivery set) to Phones slot for listening music via headphones. Adjust necessary volume level using VOLUME knob. Player's speakers are switched off automatically when headphones are connected.

Attention! Do not turn on too loud a sound while listening via headphones. Physicians do

not recommend continuous listening via headphones.

Bass compensation (BASS BOOST)

Set switch Bass Boost to «ON». position to enhance bass.

Set switch Bass Boost to «OFF». position to turn off bass booster.

Main functions

Always set operating mode switch to OFF position if you do not use the appliance for electricity saving purposes.

Radio station reception

1. Set operating mode switch to RADIO position.
2. Select band: FM, AM or FM ST (FM stereo) by setting operating mode switch to corresponding position.
3. Select and tune the station you need by rotating station tuning knob TUNING. While tuning to station transmitting stereo signal, indicator FM ST is on. If stereo signal from FM station is weak, try setting band switch to FM position.
4. Pull antenna completely out and direct it properly to improve reception in FM band. Player is equipped with built-in antenna for AM reception. Try several locations of player.
5. Set operating mode switch to OFF or select another position upon completion of listening to radio.

CD playback

Notice:

Always close disk compartment cover to prevent it from dust.

Always take disc out if you are not going to play it back.

Do not open disk compartment cover during playback.

If player jumps from track to track during playback, reduce volume.

Set operating mode switch to OFF position when you do not need CD player.

1. Select CD playback mode by setting operating mode switch to CD position.
2. Open disk compartment cover. Insert disc in and close the cover. Make sure disc is inserted properly, label up. Total number of

ENGLISH

tracks is indicated on LCD.



If disc is absent, symbols "no" are indicated on LCD.



If disc is inserted improperly, symbols " - - - " are indicated on LCD

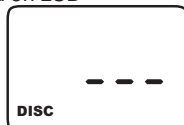

3. Press button PLAY/PAUSE for playback, first track will be played. Number of the track and playback indicator ▶ is indicated on LCD.



4. Press the same button once more to pause; playback indicator ▶ will blink on LCD.



5. Press button PLAY/PAUSE once more to resume playback.
6. Press button STOP to stop playback. Total number of tracks will be indicated on LCD.

Fast forward/back, skip to the previous or the next track

In playback or pause mode, press button SKIP/SEARCH to go to the next/previous track or to start playing the current track. Press button  SKIP/SEARCH twice to skip to the previous track.

In playback mode press and hold button SKIP/SEARCH for fast forward or fast backward, in

this case the sound is pulsed.

Different playback modes

Press button MODE once to repeat one track, indicator "REP" is flashed on LCD.



Press button MODE twice to repeat all tracks, indicator  is flashed on LCD.

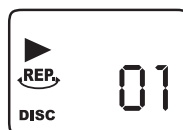

To cancel repeated playback press button MODE until repeat indicator disappears.

Playback at random order

You can play back all tracks of disc at random order. Press button MODE three times when playback is stopped, indicator RANDOM is flashed on LCD.

Press button PLAY/PAUSE to start playback. To cancel random playback, press button MODE until RANDOM indicator disappears.

Programmed playback

You can program playback order (up to 20 tracks).

1. Press button PROGRAM once when playback is stopped. Position of track in programmed sequence is indicated on the screen - «P01» along with blinking symbol of program mode - «PROGRAM».

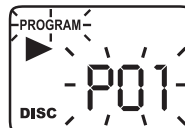

Select a track using buttons SKIP/SEARCH. Press button PROGRAM to save selected track.

2. Repeat steps 1 and 2 for programming the other tracks (maximum 20 of them). After programming is complete, symbols «PROGRAM - - -» are blinking on LCD.

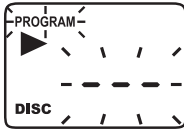

Note: When pressing buttons SKIP/SEARCH, number of the last programmed track is indicated on LCD.

3. Press button PLAY/PAUSE to start playback, playback indicator ▶ and program mode symbol «PROGRAM» are indicated on LCD.



4. In playback stop mode press button PROGRAM or button SKIP/SEARCH to view programmed tracks. Number of the first programmed track is indicated on LCD. Repeat the same step to view other programmed tracks.
5. In playback stop mode press button STOP or open disc compartment cover to cancel the programmed playback. Program mode symbol «PROGRAM» disappears.

MP3 discs playback

Notice:

Always close disk compartment cover to prevent it from dust.

Always take disc out if you are not going to play it back.

Do not open disk compartment cover during playback.

If the player jumps from track to track during playback, reduce volume.

Set operating mode switch to OFF position when you do not need to use the player.

1. Select CD playback mode by setting operating mode switch to CD position.
2. Open disk compartment cover. Insert disc in and close the cover. Make sure disc is inserted properly, label up. Total number of tracks is indicated on LCD.



If disc is absent, symbols "00" are indicated on LCD.

If disc is inserted improperly, symbols " - - - " are indicated on LCD.

3. Press button PLAY/PAUSE for playback, first track will be played. Number of the track, playback indicator ▶ and «MP3» symbol are indicated on LCD.



4. If disc contains no folders, press buttons SKIP/SEARCH to select the track you need. Number of the current track is indicated on LCD.

When pressing button FOLDER ◀▶, number of the folder indicated on LCD is always the same, 001.



If your disc contains several folders, first select the number of the folder you need using buttons FOLDER ◀▶, then select the necessary track by pressing buttons SKIP/SEARCH.

For example, you need track 3 in folder 4.

- Select folder 4 using buttons FOLDER ◀▶.



- Select track 3 using buttons SKIP/SEARCH.

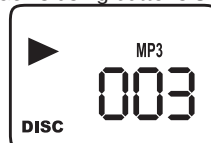

ENGLISH

5. Press button PLAY/PAUSE to start playback.
6. Press the same button once more for pause, playback indicator ▶ will blink on LCD.
7. Press button PLAY/PAUSE once more to resume playback.
8. Press button STOP to stop playback.

Different playback modes

Press button MODE once to repeat one track, indicator «REP» is flashed on LCD.

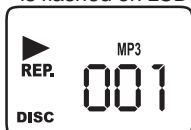

Press button MODE twice to repeat folder, symbols «REP» and «ALBUM» are indicated on LCD.



Press button MODE twice to repeat all tracks, indicator «REP» is flashed on LCD.

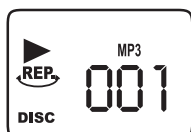

To cancel repeated playback press button MODE until repeat indicator disappears.

Playback at random order

You can play back all tracks of disc at random order. Press button MODE three times when playback is stopped, indicator RANDOM is flashed on LCD.

Press button PLAY/PAUSE to start playback.



To cancel random playback press button MODE until RANDOM indicator disappears..

Fast forward/backward, skip to next/previous track

You can skip to the next/previous track or to the beginning of the current track by pressing buttons SKIP/SEARCH in playback or pause mode.

You should press button ◀ SKIP/SEARCH twice to go to previous track.

Press and hold buttons SKIP/SEARCH in playback mode for fast forward/backward, in this case the sound is pulsed.

Programmed playback

You can program playback order (up to 20 tracks).

1. Press button PROGRAM once when playback is stopped. Position of track in programmed sequence is indicated on the screen - «P01» along with blinking symbol of program mode - «PROGRAM».

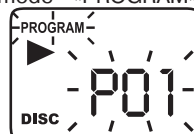

Select the folder you need using buttons FOLDER ◀▶, then select the track you need by pressing buttons SKIP/SEARCH. Press button PROGRAM to save selected track.

2. Repeat steps 1 and 2 for programming last tracks (maximum 20 of them). After programming is complete, symbols «PROGRAM - - -» are blinking on LCD.

Notice: At pressing buttons FOLDER ◀▶, number of the last programmed folder is indicated on LCD.

3. Press button PLAY/PAUSE to start playback, playback indicator ▶ and program mode symbol «PROGRAM» are indicated on LCD.
4. In playback stop mode press button PROGRAM to view the programmed tracks, symbols «P01» are blinking on LCD. Press buttons FOLDER ◀▶ to view the folder, and press button SKIP/SEARCH to view the tracks. Press button PROGRAM once more, symbols «P02» are blinking on LCD. Repeat these steps to view the next tracks.
5. In playback stop mode press button STOP or open disc compartment cover to cancel the programmed playback. Program mode symbol «PROGRAM» disappears.

Notice: This appliance plays majority of discs burnt in MP3 format. However, sometimes discs cannot be played back because of software settings used to burn the disc.

Troubleshooting

Inappropriate usage often causes malfunctions and noise. If you suppose that something is wrong with the appliance, check the possible causes of malfunction described in table below.

If you cannot fix the malfunction, apply to the nearest authorized service center or to nearest dealer for repair.

Malfunction	Possible cause	Action
No sound	Volume level is zero	Adjust volume level
	No power	Check power source
LCD malfunction	Electrostatic charge	Switch the appliance off, wait for some time, and switch it on again
Noise while listening to FM or AM band stations	Station is not tuned	Tune the station
	FM band: antennae is not pulled out AM band: the device is out of reception area or in area of unstable reception	Pull out antenna Try other locations
The appliance does not play stations of FM or AM band	RADIO mode is off	Set operating mode switch to RADIO position
No disc indication/no disc playback	Disc playback mode is off	Switch on disk playback mode
	No disk or the disk is not installed in correct way	Adjust disk position, its label should be up
	CD-R is empty or it is not finalized	Use finalized CD-R
	There is condensation on optic system	Wait for some time
Separate tracks cannot be played back	Disc is scratched or dirty	Wipe disc with soft cloth, do not use damaged disks
Disk is inserted, but the tracks cannot be played back	Disk is not inserted correctly	Adjust disk position, its label should be up
	Disc is scratched or dirty	Wipe disc with soft cloth, do not use damaged disks
	Inadequate disc format	Use discs of proper format

Delivery set:

Player – 1 item

Power cord – 1 item

Technical specifications

Power	AC 220 -230 V, ~50 Hz
Operation by batteries (not included in delivery set):	
Player	8 batteries of R14/C type
Dimensions, mm	277x 207x 123 mm
Output power (nominal)	1,5 W x 2
Speakers	2 x 3 W, 8 Ohm
Disk loading type	upper
CD	
Frequency band	100 Hz – 10 kHz
Signal/noise ratio	50 dB
FM	
Frequency band	64 – 108 MHz
Intermediate frequency	10,7 MHz

ENGLISH

Antenna	telescopic
AM	
Frequency band	540 – 1700 kHz
Intermediate frequency	455 kHz
Antenna	ferrite, built-in

The manufacturer reserves the right to change the design and specifications of the unit without preliminary notice.

Service life period of this unit is no less than 3 years.



■ Recycling of electronic and electrical appliances

(Used in the EU countries and other countries in Europe with selective sorting system)

This product is marked by the symbol of the selective sorting, relating to the electrical and electronic component scrap. That means that the product must be taken by a selective system of collection in order to reduce any environmental impact. The electronic products not having been the subject of a selective sorting are potentially dangerous for the environment and human health because of the potential presence of dangerous substances. For details apply to the service dealing with recycling or to the shop where you bought the product.

Guarantee

Details regarding guarantee conditions can be obtained from the dealer from whom the appliance was purchased. The bill of sale or receipt must be produced when making any claim under the terms of this guarantee.





This product conforms to the EMC-Requirements as laid down by the Council Directive 89/336/EEC and to the Low Voltage Regulation (73/23 EEC)

**Магнитола CD/MP3
VT-3952
ИНСТРУКЦИЯ ПО ЭКСПЛУАТАЦИИ**

Перед подключением, использованием или настройкой устройства внимательно прочитайте инструкцию. Необходимо соблюдать все предупреждения и рекомендации по эксплуатации устройства, приведенные в этом руководстве.

Сохраните руководство, используйте его в дальнейшем в качестве справочного материала.

	ВНИМАНИЕ!	
	Опасность удара электрическим током! НЕ ВСКРЫВАТЬ!	
<p>Предупреждение: во избежание возникновения пожара или поражения электрическим током не подвергайте устройство воздействию дождя или влаги. Чтобы избежать удара электрическим током, не открывайте корпус устройства самостоятельно. Сервисное обслуживание должно осуществляться только квалифицированными специалистами сервисных центров.</p>		

	Значок молнии в равностороннем треугольнике указывает пользователю на наличие опасного напряжения внутри корпуса устройства, которое может привести к поражению электрическим током.
	Значок восклицательного знака в равностороннем треугольнике указывает пользователю на наличие важных рекомендаций по эксплуатации и техническому обслуживанию в инструкции по эксплуатации.

CLASS 1 LASER PRODUCT

Данный продукт классифицируется как ЛАЗЕРНОЕ УСТРОЙСТВО КЛАССА 1. Соответствующая этикетка находится на задней панели устройства и означает, что устройство использует лазерные лучи. Возможность

лазерного облучения отсутствует, если прибор не вскрывается. ОБСЛУЖИВАНИЕ УСТРОЙСТВА ДОЛЖНО ВЫПОЛНЯТЬСЯ ТОЛЬКО КВАЛИФИЦИРОВАННЫМИ СПЕЦИАЛИСТАМИ СЕРВИСНОГО ЦЕНТРА.

МЕРЫ ПРЕДОСТОРОЖНОСТИ

Подключение к источникам питания

Проверьте, соответствует ли напряжение в электрической сети рабочему напряжению устройства.

Избегайте попадания на прибор капель или брызг. Не помещайте сосуды с водой (например, вазы) на прибор.

В случае, если сетевой шнур подключен к сети, а приборный штекер не подключен к устройству, последний должен быть в исправном состоянии

Во избежание возникновения пожара или поражения электрическим током не размещайте это устройство в условиях повышенной влажности (около ванн, тазов с водой, кухонных раковин, стиральных машин, рядом с плавательным бассейном, в сырых подвалах и т.д.). Не допускайте попадания на устройства капель или брызг. Запрещается погружать прибор в воду.

Не допускайте перегрузки розеток или удлинителей, так как это может привести к пожару или поражению электрическим током.

Установите это устройство таким образом, чтобы в случае неисправности вилку сетевого провода можно было немедленно вынуть из розетки.

Размещайте устройство на ровной поверхности.

Для дополнительной защиты устройства во время грозы, а также в тех случаях, когда вы не собираетесь использовать его в течение длительного времени, отключите устройство от розетки электросети. Это исключит выход устройства из строя из-за ударов молнии или скачков напряжения в электросети.

Для отсоединения сетевого шнура беритесь непосредственно за сетевую вилку, ни в коем случае не тяните за шнур.

Чтобы избежать удара электрическим током, не открывайте корпус устройства самостоятельно. Не ремонтируйте прибор и не вносите в него изменения. Сервисное обслуживание должно осуществляться только квалифицированными специалистами сервисных центров.

Устанавливайте устройство в местах с достаточной вентиляцией.

Не размещайте устройство вблизи источников тепла, например, радиаторов, электрообогревателей, духовок или других устройств, являющихся источниками тепла (в том числе и усилителей), а также в местах, подверженных воздействию прямых солнечных лучей, чрезмерному запылению.

Будьте особенно внимательны, если рядом с включенным прибором находятся дети или лица с ограниченными возможностями.

Не допускайте попадания каких-либо предметов через отверстия в корпусе устройства, это может повлечь за собой поражение электрическим током и возгорание устройства. Если это все-таки произошло, отсоедините устройство от сети и обратитесь в сервисный центр.

Повреждения, требующие ремонта

Если у вас возникли описанные ниже ситуации, необходимо выключить устройство из розетки и обратиться к квалифицированному персоналу для ремонта устройства:

- Сетевой провод или вилка повреждены.
- В устройство попали посторонние предметы.
- Устройство попало под дождь или на него разлили воду.
- Устройство не работает нормально.
- Устройство упало или было повреждено каким-либо другим образом.
- Заметны явные изменения в работе устройства.

Уход за устройством

Перед чисткой выключите устройство из розетки. Для чистки устройства используйте влажную мягкую ткань. Переднюю панель можно протирать влажной мягкой тканью, смоченной в мыльном растворе. Запрещается использовать для этих целей жидкие или аэрозольные чистящие средства.

Уход за дисками

Не используйте треснутые или деформированные диски, это может вызвать поломку устройства.

Берите диск только за края. Не прикасайтесь к рабочей поверхности диска. Пыль, царапины или отпечатки пальцев на рабочей поверхности диска могут привести к выходу его из строя.

Следите за тем, чтобы на диски не попадали прямые солнечные лучи, чтобы они не находились рядом с источниками тепла и не были подвержены воздействию высокой температуры и влажности.

После использования уберите диск в футляр на хранение.

Периодически протирайте рабочую поверхность диска мягкой тканью от центра к краям. Не пользуйтесь обычными моющими средствами.

Описание

- ручка регулировки уровня громкости (VOLUME)
- отсек для дисков
- ЖК-дисплей
- индикатор стереорежима (FM ST)
- кнопки перехода к предыдущему/следующему треку (SKIP/SEARCH)
- кнопки перехода к предыдущей/следующей папке (◀FOLDER▶)
- кнопка воспроизведения/приостановки воспроизведения (PLAY/PAUSE)
- кнопка остановки воспроизведения (STOP)
- кнопка программирования и просмотра запрограммированных треков (PROGRAM)
- кнопка режимов воспроизведения (MODE)
- регулятор настройки радиостанций (TUNING)
- FM-антенна
- переключатель диапазонов (FM ST/FM/AM)
- переключатель режимов работы (RADIO/OFF/CD/AUX)
- гнездо для подключения наушников (PHONES)
- гнездо для подключения внешнего устройства (AUX in)
- переключатель функции Bass Boost (on/off)

- 20. гнездо для подключения к электросети
- 21. крышка батарейного отсека

Подключение питания

Питание от сети

Перед подключением устройства к сети убедитесь, что напряжение в электрической сети соответствует рабочему напряжению устройства.

1. Для подключения магнитолы к сети вставьте штекер сетевого шнура в соответствующее гнездо (20). Установите переключатель (16) в желаемый режим работы.

Примечание: статическое электричество может привести к помехам в работе устройства. Если возникла такая ситуация, отключите устройство от источников питания, а затем подключите снова. Если проблема не будет решена, обратитесь в ближайший сервисный центр.

2. Чтобы полностью отключить устройство, отсоедините сетевой шнур от розетки электросети.

Питание от батареек

1. Отключите магнитолу от сети.
2. Откройте крышку батарейного отсека (21), которая находится сзади магнитолы, нажав на защелки в направлении по стрелке.
3. Вставьте 8 батареек UM-2/R 14/C (не входят в комплект поставки) в батарейный отсек, соблюдая полярность.
4. Закройте крышку батарейного отсека (21).

Примечание: при ухудшении работы устройства проверьте батарейки, и при необходимости замените их.

Внимание!

Используйте только тот тип батареек, который указан в данной инструкции. Не подвергайте их воздействию прямых солнечных лучей, источников тепла. Протечка батареек может стать причиной травм или повреждения устройства. Чтобы избежать этого, следуйте приведенным ниже инструкциям:

- Устанавливайте батарейки правильно, соблюдая полярность в соответствии с обозначениями на устройстве.

- Не используйте вместе разные батарейки (старые и новые, разных типов и т.п.).
- Вынимайте батарейки, если устройство не будет использоваться в течение длительного времени.

Подключение внешнего устройства (AUX)

Для подключения внешнего устройства используйте гнездо AUX IN.

Установите переключатель режимов работы (16) в положение «AUX».

Подключите гнездо для подключения наушников на внешнем устройстве к гнезду AUX IN, расположенному сзади вашей магнитолы, при помощи аудиокабеля 3,5 mm Jack-3,5 mm Jack (не входит в комплект поставки).

Включите внешнее устройство, теперь вы можете прослушивать записи через динамики вашей магнитолы.

Подключение наушников

Чтобы прослушивать музыку через наушники (в комплект поставки не входят), подключите их к гнезду Phones. Установите желаемый уровень громкости при помощи регулятора VOLUME. При подключении наушников динамики магнитолы отключатся автоматически. Внимание! Не воспроизводите через наушники звук большой громкости. Врачи не рекомендуют длительное непрерывное прослушивание через наушники.

Усиление низких частот (BASS BOOST)

Для усиления низких частот установите переключатель Bass Boost в положение «ON».

Для отключения усиления низких частот установите переключатель Bass Boost в положение «OFF».

Основные функции

Внимание! В целях экономии питания всегда устанавливайте переключатель режимов работы в положение «OFF», если вы не используете устройство.

Прием радиостанций

1. Установите переключатель режимов работы в положении «RADIO».
2. Выберите желаемый диапазон: FM, AM или FM ST (FM-стерео), установив переключатель диапазонов в соответствующее положение.
3. Вращая регулятор настройки радиостан-

РУССКИЙ

ций TUNING, выберите желаемую радиостанцию.

При настройке на станцию, передающую стереосигнал, загорается индикатор FM ST. Если стереосигнал, получаемый от FM-радиостанции, слабый, то для улучшения качества звучания установите переключатель диапазонов в положение «FM».

- Для наилучшего приема в диапазоне FM выдвиньте полностью антенну и ориентируйте ее под нужным углом. Для приема в диапазоне AM магнитола имеет встроенную антенну, для наилучшего приема в диапазоне AM попробуйте несколько вариантов размещения магнитолы.
- По окончании прослушивания установите переключатель режимов работы в положение «OFF» или выберите другой режим работы.

Воспроизведение CD-дисков

Примечание

Всегда закрывайте крышку дископриёмника, чтобы предотвратить попадание в него пыли. Всегда извлекайте диск, если он не воспроизводится.

Не открывайте крышку дископриёмника при воспроизведении диска.

Если при воспроизведении происходит «перескакивание» между треками, уменьшите уровень громкости.

По окончании прослушивания CD-дисков установите переключатель режимов работы в положении «OFF».

- Выберите режим воспроизведения дисков, установив переключатель режимов работы в положение «CD».
- Откройте крышку дископриёмника. Установите диск и закройте крышку. Убедитесь, что диск установлен правильно – этикеткой вверх. На ЖК-дисплее отобразится общее число треков.



При отсутствии диска на ЖК-дисплее отоб-

разятся символы «**NO**».

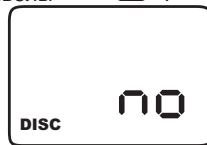

Если диск установлен неправильно, на ЖК-дисплее отобразятся символы «**- - -**».



- Для воспроизведения нажмите кнопку PLAY/PAUSE, начнется воспроизведение первого трека. На ЖК-дисплее будет отображаться номер воспроизводимого трека и индикатор воспроизведения «▶».



- Для приостановки воспроизведения нажмите данную кнопку еще раз, индикатор воспроизведения «▶» будет мигать.



- Для возобновления воспроизведения вновь нажмите кнопку PLAY/PAUSE.
- Для остановки воспроизведения нажмите кнопку STOP. На ЖК-дисплее отобразится общее число треков.

Перемотка вперед/назад, переход к предыдущему или следующему треку

В режиме воспроизведения или паузы при нажатии кнопок SKIP/SEARCH вы можете перейти к следующему/предыдущему треку или к началу текущего трека. Для перехода к предыдущему треку необходимо нажать

кнопку  SKIP/SEARCH два раза. В режиме воспроизведения нажмите и удерживайте кнопки SKIP/SEARCH для перемотки вперед или назад соответственно, звук при этом воспроизводится прерывисто.

Различные режимы воспроизведения

Для повтора одного трека нажмите один раз кнопку MODE, на ЖК-дисплее появится индикатор «REP».



Для повтора всех треков на диске нажмите два раза кнопку MODE, на ЖК-дисплее появится индикатор .



Для отмены повтора воспроизведения нажмите кнопку MODE до тех пор, пока индикатор повтора не погаснет.

Воспроизведение в произвольном порядке

Вы можете воспроизводить все треки на диске в произвольном порядке. Для этого в режиме остановки воспроизведения нажмите три раза кнопку MODE, на ЖК-дисплее появится индикатор «RANDOM». Для воспроизведения нажмите кнопку PLAY/PAUSE. Для отмены воспроизведения в произвольном порядке нажимайте кнопку MODE, пока индикатор воспроизведения в произвольном порядке не погаснет.

Программирование воспроизведения

Вы можете запрограммировать воспроизведение треков (максимум 20) в желаемом порядке.

1. Когда воспроизведение диска остановлено, нажмите один раз кнопку PROGRAM. На ЖК-дисплее отобразится номер трека при программировании «P01» и мигающий символ режима программирования «PROGRAM».

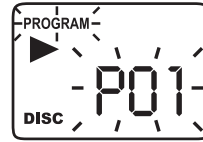

Выберите желаемый трек, последовательно нажимая кнопки SKIP/SEARCH. Для сохранения выбранного трека нажмите кнопку PROGRAM.

2. Повторите пункты 1 и 2 для программирования следующих треков (максимум 20). После завершения программирования на ЖК-дисплее будут мигать символы «PROGRAM - - -».

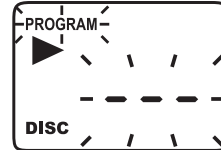

Примечание: при нажатии кнопок SKIP/SEARCH на ЖК-дисплее отобразится номер последнего запрограммированного трека.

3. Для воспроизведения нажмите кнопку PLAY/PAUSE. На ЖК-дисплее отобразятся индикатор воспроизведения «▶» и символ режима программирования «PROGRAM».



4. Для просмотра запрограммированных треков в режиме остановки воспроизведения нажмите кнопку PROGRAM и кнопку SKIP/SEARCH. На ЖК-дисплее отобразится номер первого запрограммированного трека. Для просмотра следующих запрограммированных треков повторите данную процедуру.
5. Для отмены запрограммированного воспроизведения в режиме остановки воспроизведения нажмите кнопку STOP или откройте крышку дископриёмника. Символ режима программирования «PROGRAM» погаснет.

Воспроизведение MP3-дисков

Примечание

Всегда закрывайте крышку дископриёмника, чтобы предотвратить попадание в него пыли. Всегда извлекайте диск, если он не воспроизводится.

Не открывайте крышку дископриёмника при воспроизведении диска.

Если при воспроизведении происходит «перескакивание» между треками, уменьшите уровень громкости.

По окончании прослушивания дисков установите переключатель режимов работы в положении «OFF».

1. Выберите режим воспроизведения дисков, установив переключатель режимов работы в положение «CD».
2. Откройте крышку дископриёмника. Установите диск и закройте крышку. Убедитесь, что диск установлен правильно – этикеткой вверх. На ЖК-дисплее отобразится общее число треков.

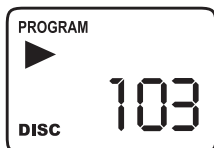

При отсутствии диска на ЖК-дисплее отобразятся символы «LO».

Если диск установлен неправильно, на ЖК-дисплее отобразятся символы «---».

3. Для воспроизведения нажмите кнопку PLAY/PAUSE, начнется воспроизведение первого трека. На ЖК-дисплее будут отображаться: номер воспроизводимого трека, индикатор воспроизведения «▶» и символ «MP3».

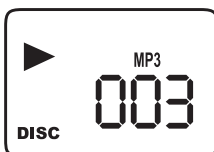

4. Для выбора желаемого трека нажимайте кнопки SKIP/SEARCH, если диск не

содержит папок. На ЖК-дисплее будет отображаться номер трека.

При нажатии кнопок FOLDER (◀▶) номер папки, отображаемый на ЖК-дисплее, будет всегда 001.

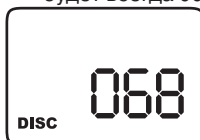

Если ваш MP3-диск содержит несколько папок, то сначала вам необходимо будет выбрать номер папки при помощи кнопок FOLDER (◀▶), в которой находится нужный вам трек, а затем выбрать желаемый трек, нажимая кнопки SKIP/SEARCH. Например, вам нужно выбрать трек 3 в папке 4:

- При помощи кнопок FOLDER (◀▶) выберите папку 4.



- При помощи кнопок SKIP/SEARCH выберите трек 3.

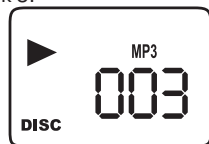

5. Для воспроизведения нажмите кнопку PLAY/PAUSE.
6. Для приостановки воспроизведения нажмите данную кнопку еще раз, индикатор воспроизведения «▶» будет мигать.
7. Для возобновления воспроизведения вновь нажмите кнопку PLAY/PAUSE.
8. Для остановки воспроизведения нажмите кнопку STOP.

Различные режимы воспроизведения

Для повтора одного трека нажмите один раз кнопку MODE, на ЖК-дисплее появится индикатор «REP».

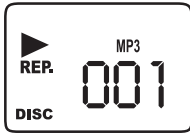

Для повтора папки нажмите два раза кнопку MODE, на ЖК-дисплее появятся индикаторы «REP» и «ALBUM».

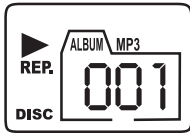

Для повтора всех треков на диске нажмите три раза кнопку MODE, на ЖК-дисплее появится индикатор .

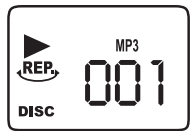

Для отмены повтора воспроизведения нажмите кнопку MODE до тех пор, пока индикатор повтора не погаснет.

Воспроизведение в произвольном порядке

Вы можете воспроизводить все треки на диске в произвольном порядке. Для этого в режиме остановки воспроизведения нажмите четыре раза кнопку MODE, на ЖК-дисплее появится индикатор «RANDOM». Для воспроизведения нажмите кнопку PLAY/PAUSE.

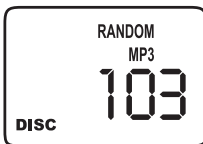

Для отмены воспроизведения в произвольном порядке нажимайте кнопку MODE, пока индикатор воспроизведения в произвольном порядке не погаснет.

Перемотка вперед/назад, переход к предыдущему или следующему треку

В режиме воспроизведения или паузы при нажатии кнопок SKIP/SEARCH вы можете перейти к следующему/предыдущему треку или к началу текущего трека. Для перехода

к предыдущему треку необходимо нажать кнопку  SKIP/SEARCH два раза.

В режиме воспроизведения нажмите и удерживайте кнопки SKIP/SEARCH для перемотки вперед или назад соответственно, звук при этом воспроизводится прерывисто.

Программирование воспроизведения

Вы можете запрограммировать воспроизведение треков (максимум 20) в желаемом порядке.

1. Когда воспроизведение диска остановлено, нажмите один раз кнопку PROGRAM. На ЖК-дисплее отобразятся номер трека при программировании «P01» и символ режима программирования «PROGRAM».



Выберите нужную вам папку при помощи кнопок FOLDER (◀▶), а затем желаемый трек при помощи кнопок SKIP/SEARCH. Для сохранения выбранного трека нажмите кнопку PROGRAM.

2. Повторите пункты 1 и 2 для программирования следующих треков (максимум 20). После завершения программирования на ЖК-дисплее будут мигать символы «PROGRAM - - -»
Примечание: при нажатии кнопок FOLDER (◀▶) на ЖК-дисплее отобразится номер последней запрограммированной папки.
3. Для воспроизведения нажмите кнопку PLAY/PAUSE. На ЖК-дисплее отобразится индикатор воспроизведения «▶» и символ режима программирования «PROGRAM».

4. Для просмотра запрограммированных треков в режиме остановки воспроизведения нажмите кнопку PROGRAM, на ЖК-дисплее будут мигать символы «P01». Для просмотра номера папки нажмите кнопки FOLDER (◀▶), для просмотра трека – кнопки SKIP/SEARCH. Нажмите кнопку PROGRAM еще раз, на ЖК-дисплее будут мигать символы «P02». Для просмотра следующих запрограммированных треков повторите данную процедуру.

5. Для отмены запрограммированного воспроизведения в режиме остановки

РУССКИЙ

воспроизведения нажмите кнопку STOP или откройте крышку отсека для дисков. Символ режима программирования «PROGRAM» погаснет.

Примечание: данное устройство может воспроизводить большинство дисков, записанных в формате MP3, но бывают случаи, когда диск не воспроизводится из-за настроек программного обеспечения, которое использовалось при записи диска.

Поиск и устранение неисправностей

Причиной неисправностей или помех часто является неправильное использование. Если вы считаете, что с устройством что-то не так, проверьте возможные причины неисправности по приведенной ниже таблице.

Если вам не удалось устранить неисправность, обратитесь в ближайший авторизованный сервисный центр или к дилеру для выполнения ремонтных работ.

Неисправность	Возможная причина	Устранение
Отсутствует звук	Нулевой уровень громкости	Отрегулируйте уровень громкости
	Нет питания	Проверьте питание устройства
Неправильная работа ЖК-дисплея	Электростатическое электричество	Отключите устройство и включите его снова через некоторое время
Шум при прослушивании радиостанций в диапазоне FM или AM	Станция не настроена: FM-диапазон: антенна не выдвинута, AM-диапазон: устройство размещено вне зоны приема или в зоне неустойчивого приема	Настройте станцию: - выдвиньте антенну, - попробуйте другие варианты размещения
Магнитола не воспроизводит радиостанции в диапазоне FM или AM	Не включен режим прослушивания радио	Установите переключатель режимов работы в положение «RADIO»
Нет индикации диска/Диск не воспроизводится	Не включен режим воспроизведения дисков	Включите режим воспроизведения дисков
	Диск отсутствует или установлен неправильно	Проверьте правильность установки диска, он должен быть установлен этикеткой вверх
	Диск CD-R чистый или не финализирован	Используйте финализированный CD-R
	Конденсат на оптической системе	Подождите некоторое время
Отдельные треки не воспроизводятся	Диск с царапинами или загрязнен	Протрите диск мягкой тканью, не используйте поврежденные диски
Диск установлен, но треки не воспроизводятся	Диск установлен неправильно	Проверьте правильность установки диска, он должен быть установлен этикеткой вверх
	Диск с царапинами или загрязнен	Протрите диск мягкой тканью, не используйте поврежденные диски
	Несоответствующий формат диска	Используйте диски надлежащего формата

Комплект поставки

Магнитола – 1 шт.
Сетевой шнур – 1шт.

Технические характеристики

Питание	220-230 В, ~50 Гц
Работа от элементов питания (не входят в комплект поставки):	
магнитола	8 батареек R14/С
Габариты, мм	277 x 207 x 123
Выходная мощность (ном.)	1,5 Вт x 2
Динамики	2 x 3 Вт, 8 Ом
Загрузка диска	верхняя
CD	
Диапазон воспроизводимых частот	100 Гц- 10 кГц
Отношение сигнал/шум	50 дБ
FM	
Диапазон частот	64-108 МГц
Промежуточная частота	10,7 МГц
Антенна	телескопическая
AM	
Диапазон частот	540-1700 кГц
Промежуточная частота	455 кГц
Антенна	встроенная ферритовая

Производитель сохраняет за собой право изменять дизайн и технические характеристики прибора без предварительного уведомления.

Срок службы устройства не менее 3-х лет

Утилизация электронных и электрических устройств (применяется в странах Евросоюза и других странах Европы, в которых существует система разделения отходов)



Данный символ обозначает, что электрические и электронные устройства должны утилизироваться по истечению срока службы отдельно от другого бытового мусора. Правильная утилизация старого оборудования может предотвратить вредное воздействие на окружающую среду. Для получения более подробных сведений обратитесь в службу, занимающуюся утилизацией, или в магазин, где был приобретен продукт.



Данное изделие соответствует всем требуемым европейским и российским стандартам безопасности и гигиены.



Производитель: АН-ДЕР ПРОДАКТС ГмбХ, Австрия
Нойбаугюртель 38/7А, 1070 Вена, Австрия



УКРАЇНСЬКИЙ

МАГНІТОЛА CD/MP3 VT-3952 ІНСТРУКЦІЯ З ЕКСПЛУАТАЦІЇ

Перед увімкненням, використанням та налаштуванням пристрою уважно прочитайте інструкцію. Необхідно дотримуватися всіх попереджень і рекомендацій з експлуатації приладу, наведених у цьому посібнику.

Збережіть посібник, використовуйте його надалі як довідковий матеріал.

	УВАГА!	
	ження електричним струмом! НЕ РОЗКРИВАТИ!	
<p>Застереження: Для уникнення ризику виникнення пожежі чи ураження електричним струмом не піддавайте пристрій впливу дощу або вологи.</p> <p>Щоб запобігти удару електричним струмом не відкривайте корпус приладу самостійно. Сервісне обслуговування має здійснюватися тільки кваліфікованими фахівцями сервісних центрів.</p>		

	Позначка із зображенням блискавки в рівносторонньому трикутнику застерігає користувача про наявність небезпечної напруги всередині корпусу пристрою, що може призвести до ураження електричним струмом.
	Зображення знака оклику в рівносторонньому трикутнику звертає увагу користувача на наявність важливих рекомендацій щодо експлуатації та технічного обслуговування в інструкції з експлуатації.

CLASS 1 LASER PRODUCT

Цей продукт класифікується як ЛАЗЕРНИЙ ПРИСТРІЙ КЛАСУ 1. Відповідна етикетка знаходиться на задній панелі приладу та означає, що пристрій використовує лазерні промені. Імовірність лазерного опромінення відсутня без розкриття приладу. ОБСЛУГОВУВАННЯ ПРИСТРОЮ ПОВИННЕ ПРОВОДИТИСЯ ВИКЛЮЧНО КВАЛІФІКОВАНИМИ ФАХІВЦЯМИ СЕРВІСНОГО ЦЕНТРУ.

ЗАХОДИ БЕЗПЕКИ

Підключення до джерел живлення

Перевірте, чи відповідає напруга в електричній мережі робочій напрузі пристрою.

Уникайте попадання на прилад крапель або бризок. Не поміщайте посудини з водою (наприклад, вази) на прилад.

У випадку, якщо мережевий шнур підключений до мережі, а приладовий штекер не підключений до приладу, останній повинен бути в справному стані

Забороняється занурювати прилад у воду. Щоб уникнути виникнення пожежі або ураження електричним струмом не розміщайте цей пристрій в умовах підвищеної вологості (біля ванн, тазів з водою, кухонних раковин, пральних машин, поруч із плавальним басейном, у сирих підвалах і т.д.) Не допускайте попадання на пристрій крапель або бризок. Забороняється ставити на пристрій заповнені рідиною предмети (наприклад, вази).

Не допускайте перевантаження розеток або подовжувачів, тому що це може спричинити по-

жежу або ураження електричним струмом.

Встановіть цей пристрій таким чином, щоб у випадку несправності вилку мережевого шнуру можна було негайно вийняти з розетки. Мережеві шнури не повинні бути натягнуті там, де вони виходять із пристрою; їх необхідно прокладати так, щоб вони не заплутувалися, щоб на них не були встановлені які-небудь предмети.

Не використовуйте мережевих подовжувачів, які не дозволені виробником пристрою, тому що це може бути небезпечним.

Для додаткового захисту пристрою під час грози, а також у тих випадках, коли ви не збираєтеся використовувати його протягом тривалого часу, відключіть його від розетки електромережі. Це виключить вихід пристрою з ладу через удари блискавки або стрибки напруги в електромережі.

Для від'єднання мережевого шнуру беріться безпосередньо за мережеву вилку, у жодному разі не тягніть за шнур

Не змазуйте рухливі частини пристрою

Задля уникнення ураження електричним струмом не відкривайте корпус пристрою самостійно. Не ремонтуйте прилад і не вносьте в нього змін. Сервісне обслуговування повинне здійснюватися тільки кваліфікованими фахівцями сервісних центрів.

Установка пристрою

Установіть пристрій у місцях з достатньою вентиляцією. Цей пристрій не слід розміщати у вбудованих меблях (у книжкових полицях або стінних шафах), якщо в них не можна забезпечити достатньої вентиляції.

При розміщенні пристрою на ліжку, дивані, софі, килимі або на інших подібних предметах обстановки необхідно простежити за тим, щоб вентиляційні щілини й отвори не були закриті, оскільки вони забезпечують надійну роботу пристрою й захищають його від перегріву.

Не розміщайте пристрій поблизу джерел тепла, наприклад, радіаторів, електрообігрівачів, духовок чи інших пристроїв, що є джерелами тепла (у тому числі й підсилювачів), а також у місцях, що перебувають під впливом прямих сонячних променів, надмірного запилення або механічних ударів. Не піддавайте прилад впливу температури вище 35°C.

Пристрій необхідно розмістити на рівній

стійкій поверхні, подалі від устаткування із сильними магнітними полями, наприклад від відео-, аудіомагнітофонів, радіоприймачів або великих колонок, тому що силові лінії магнітного поля від цих пристроїв можуть викликати шуми у звуці.

Не кладіть на пристрій важкі предмети.

Будьте особливо уважні, якщо поруч із увімкненим приладом перебувають діти або особи з обмеженими можливостями, не залишайте їх без нагляду.

Сторонні предмети

Не допускайте потрапляння яких-небудь сторонніх предметів через отвори в корпусі пристрою, це може викликати займання пристрою й ураження електричним струмом. Якщо це відбулося, від'єднайте пристрій від мережі і для подальшого його використання зверніться до сервісного центру.

Ушкодження, що вимагають ремонту

В описаних нижче ситуаціях необхідно вимкнути пристрій з розетки й звернутися до кваліфікованого персоналу для ремонту пристрою:

- Мережевий шнур або вилка ушкоджені.
- У пристрій потрапили сторонні предмети.
- Пристрій потрапив під дощ або на нього розлили воду.
- Пристрій не працює нормально.
- Пристрій упав або був ушкоджений яким-небудь іншим чином.
- Помітні явні зміни в роботі пристрою.

Примітка: Якщо в приміщенні, де експлуатується пристрій, перебувають енергозберігаючі лампи, можлива нестабільна робота пристрою

Догляд за пристроєм

Перед чищенням вимкніть пристрій з розетки. Для чищення пристрою використовуйте вологу м'яку тканину. Передню панель можна протирати вологою м'якою тканиною, змоченою в мильному розчині. Забороняється використовувати для цих цілей рідкі або аерозольні засоби для чищення

Догляд за дисками

Не використовуйте тріснуті або деформовані диски, це може викликати поломку пристрою.

Беріть диск тільки за краї. Не доторкайтеся до робочої поверхні диска. Пил, подряпини

або відбитки пальців на робочій поверхні диска можуть призвести до виходу його з ладу. Не піддавайте диски впливу прямих сонячних променів, джерел тепла, високої температури й вологості.

Після використання приберіть диск у футляр на зберігання

Періодично протирайте робочу поверхню диска м'якою тканиною від центру до країв. Не користуйтеся звичайними мийними засобами

ОПИС

1. ручка регулювання рівня гучності VOLUME
2. відсік для дисків
3. РК-дисплей
4. індикатор стерео режиму FM ST
- 5,6 . кнопки переходу до попереднього / наступного треку SKIP/SEARCH
- 7,8 . кнопки переходу до попередньої / наступної папки ◀FOLDER▶
9. кнопка програвання / призупинення програвання PLAY/PAUSE
10. кнопка зупинки програвання STOP
11. кнопка програмування і перегляду за-програмованих треків PROGRAM
12. кнопка режимів програвання MODE
13. регулятор налаштування радіостанцій TUNING
14. FM -антена
15. перемикач діапазонів (FM.ST/FM/AM)
16. перемикач режимів роботи (RADIO/OFF/CD/AUX)
17. гніздо для підключення навушників PHONES
18. гніздо для підключення зовнішнього пристрою AUX in
19. перемикач функції Bass Boost (on/off)
20. гніздо для підключення до електромережі
21. кришка батарейного відсіку

ПІДКЛЮЧЕННЯ ЖИВЛЕННЯ

Живлення від мережі

Перед підключенням пристрою до мережі переконаєтесь, що напруга в електричній мережі відповідає робочій напрузі пристрою.

1. Для підключення магнітоли до мережі вставте штекер мережевого шнуру у відповідне гніздо (20). Встановіть перемикач (16) у бажаний режим роботи.

Примітка: Статична електрика може призвести до дерешкод у роботі пристрою.

У цьому випадку відключіть пристрій від

джерел живлення, а потім підключіть знову. Якщо проблема не вирішиться, зверніться до найближчого сервісного центру.

2. Щоб повністю відключити пристрій, від'єднайте мережевий шнур від розетки електромережі.

Живлення від батарейок

1. Відключіть магнітолу від мережі
2. Відкрийте кришку батарейного відсіку (21) позад магнітоли, натиснувши на клямки у напрямку за стрілкою.
3. Вставте 8 батарейок UM-2/R 14/ C (не входять до комплекту поставки) в батарейний відсік, дотримуючись полярності
4. Закрийте кришку батарейного відсіку (21).

Примітка: При погіршенні роботи пристрою перевірте батарейки, і при необхідності замініть їх.

УВАГА!

Використовуйте тільки батарейки вказаного типу.

Не піддавайте їх впливу прямих сонячних променів, джерел тепла.

Протікання батарейок може стати причиною травм або пошкодження пристрою. Задля уникнення цього, дотримуйтесь наведених нижче інструкцій:

- Встановлюйте батарейки правильно, дотримуючись полярності відповідно до позначень на пристрої.
- Не використовуйте разом різні батарейки (старі та нові, різних типів і т.п.).
- Діставайте батарейки, якщо пристрій не буде використовуватися протягом тривалого часу.

Підключення зовнішнього пристрою (AUX)

Для підключення зовнішнього пристрою використовуйте роз'єм AUX IN.

Встановіть перемикач режимів роботи (16) в положення «AUX»

Підключіть гніздо для підключення навушників на зовнішньому пристрої до гнізда AUX IN позад вашої магнітоли за допомогою аудіокабеля 3,5 мм Jack - 3,5 мм Jack (не входить до комплекту поставки).

Увімкніть зовнішній пристрій, тепер Ви можете прослуховувати записи через динаміки Вашої магнітоли.

Підключення навушників

Для прослуховування музики через навушники (до комплекту поставки не входять) підключіть їх до гнізда Phones. Встановіть бажаний рівень гучності за допомогою регулятора VOLUME. При підключенні навушників динаміки магнітоли відключаться автоматично. **УВАГА!** Не програвайте через навушники звук великої гучності. Лікарі не рекомендують тривале безперервне прослуховування через навушники.

Підсилення низьких частот (BASS BOOST)

Для підсилення низьких частот встановіть перемикач Bass Boost в положення «ON». Для відключення підсилення низьких частот встановіть перемикач Bass Boost в положення «OFF».

ОСНОВНІ ФУНКЦІЇ

УВАГА! З метою економії живлення завжди встановлюйте перемикач режимів роботи в положення OFF, якщо Ви не використовуєте пристрій.

Приєм радіостанцій

1. Встановіть перемикач режимів роботи в положення RADIO.
2. Виберіть бажаний діапазон: FM, AM або FM ST (FM стерео), установивши перемикач діапазонів у відповідне положення.
3. Обертаючи регулятор налаштування радіостанцій TUNING, виберіть бажану радіостанцію.

При налаштуванні на станцію, що передає стереосигнал, загорається індикатор FM ST. Якщо вхідний стереосигнал від FM радіостанції слабкий, для покращення якості звучання встановіть перемикач діапазонів в положення FM.

4. Для найкращого прийому в діапазоні FM висуньте повністю антену й зорієнтуйте її під потрібним кутом. Для прийому в діапазоні AM магнітола має вбудовану антену, для найкращого прийому в діапазоні AM спробуйте декілька варіантів розміщення магнітоли.
5. Після закінчення прослуховування встановіть перемикач режимів роботи в положення OFF або виберіть інший режим роботи.

Програвання CD дисків

Примітки:

Завжди закривайте кришку дископриймача для запобігання потрапляння у нього пилу. Завжди виймайте диск, якщо він не програється.

Не відкривайте кришку дископриймача під час програвання диску.

Якщо під час програвання відбувається «перескакування» між треками, зменште рівень гучності.

Після закінчення прослуховування CD дисків встановіть перемикач режимів роботи в положення OFF.

1. Виберіть режим програвання дисків, встановивши перемикач режимів роботи в положення CD.
2. Відкрийте кришку дископриймача. Встановіть диск і закрийте кришку. Переконаєтесь, що диск встановлений правильно - етикеткою догори. На РК-дисплеї відобразиться загальна кількість треків.



При відсутності диску на РК-дисплеї відобразяться символи "no".



Якщо диск встановлений неправильно, на РК-дисплеї відобразяться символи " - - - ".

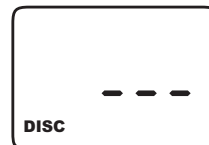

3. Для програвання натисніть кнопку PLAY/PAUSE, почнеться програвання першого треку. На РК-дисплеї буде відображатись

УКРАЇНСЬКИЙ

номер треку, що програветься та індикатор програвання «▶»



4. Для призупинення програвання натисніть дану кнопку ще раз, індикатор програвання «▶» буде блимати



5. Для поновлення програвання знову натисніть кнопку PLAY/PAUSE.
6. Для зупинки програвання натисніть кнопку STOP. На РК-дисплеї відобразиться загальна кількість треків.

Перемотування вперед/назад, перехід до попереднього і наступного треку

В режимі програвання або паузи при натисканні кнопок SKIP/SEARCH ви можете перейти до наступного/попереднього треку або до початку поточного треку. Для переходу до попереднього треку необхідно натиснути кнопку  SKIP/SEARCH два рази.

В режимі програвання натисніть і утримуйте кнопки SKIP/SEARCH для перемотування вперед або назад відповідно, звук при цьому програватиметься перервно.

Різні режими програвання

Для повторення одного треку натисніть один раз кнопку MODE, на РК-дисплеї відобразиться індикатор «REP».



Для повторення всіх треків на диску натисніть два рази кнопку MODE, на РК-дисплеї

з'явиться індикатор 



Для скасування повторення програвання натискайте кнопку MODE, поки індикатор повторення не згасне.

Програвання в довільному порядку

Ви можете програвати всі треки на диску в довільному порядку. Для цього в режимі зупинення програвання натисніть три рази кнопку MODE, на РК-дисплеї з'явиться індикатор **RANDOM**. Для програвання натисніть кнопку PLAY/PAUSE.

Для скасування програвання в довільному порядку натискайте кнопку MODE, поки індикатор програвання в довільному порядку не згасне.

Програмування програвання

Ви можете запрограмувати програвання треків (максимум 20) у бажаному порядку.

1. Коли програвання диску зупинено, натисніть один раз кнопку PROGRAM. На РК-дисплеї відобразиться номер треку при програмуванні «P01» і блимаючий символ режиму програмування «PROGRAM».



Виберіть бажаний трек, послідовно натискаючи кнопки SKIP/SEARCH. Для збереження обраного треку натисніть кнопку PROGRAM.

2. Повторіть пункти 1 і 2 для програмування наступних треків (максимум 20). Після завершення програмування на РК-дисплеї будуть блимати символи «PROGRAM - - -»

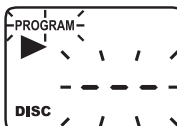

Примітка: При натисканні кнопок SKIP/SEARCH на РК-дисплеї відобразиться номер останнього запрограмованого треку.

3. Для програвання натисніть кнопку PLAY/PAUSE. На РК-дисплеї відобразиться ін-

дикатор програвання «▶» і символ режиму програмування «PROGRAM».



- Для перегляду запрограмованих треків в режимі зупинення програвання натисніть кнопку PROGRAM і кнопку SKIP/SEARCH. На РК-дисплеї відобразиться номер першого запрограмованого треку. Для перегляду наступних запрограмованих треків повторіть дану процедуру.
- Для скасування запрограмованого програвання в режимі зупинення програвання натисніть кнопку STOP або відкрийте кришку дископриймача. Символ режиму програмування «PROGRAM» згасне.

Програвання MP3 дисків

Примітки:

Завжди закривайте кришку дископриймача для запобігання потрапляння у нього пилу. Завжди виймайте диск, якщо він не програвється.

Не відкривайте кришку дископриймача під час програвання диску.

Якщо під час програвання відбувається «перескакування» між треками, зменште рівень гучності.

Після закінчення прослуховування дисків встановіть перемикач режимів роботи в положення OFF.

- Виберіть режим програвання дисків, встановивши перемикач режимів роботи в положення CD.
- Відкрийте кришку дископриймача. Встановіть диск і закрийте кришку. Переконайтеся, що диск встановлений правильно - етикеткою догори. На РК-дисплеї відобразиться загальна кількість треків.



При відсутності диску на РК-дисплеї відобра-

зяться символи "LO".

Якщо диск встановлений неправильно, на РК-дисплеї відобразяться символи " - - - - ".

- Для програвання натисніть кнопку PLAY/PAUSE, почнеться програвання першого треку. На РК-дисплеї буде відображатись номер треку, що програвється, індикатор програвання «▶» і символ «MP3».

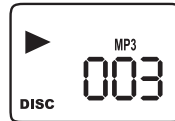

- Для вибору бажаного треку натискайте кнопки SKIP/SEARCH, якщо диск не містить папок. На РК-дисплеї буде відображатись номер треку.

При натисканні кнопок FOLDER ◀▶ номер папки, що відображається на РК-дисплеї, буде завжди 001.

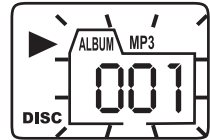

Якщо Ваш MP3 диск містить кілька папок, то спочатку вам необхідно буде вибрати номер папки за допомогою кнопок FOLDER ◀▶, в якій знаходиться потрібний вам трек, а потім вибрати бажаний трек, натискаючи кнопки SKIP/SEARCH.

Наприклад, Вам потрібно вибрати трек 3 в папці 4

- За допомогою кнопок FOLDER ◀▶ виберіть папку 4



- За допомогою кнопок SKIP/SEARCH виберіть трек 3

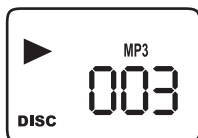

- Для програвання натисніть кнопку PLAY/PAUSE.
- Для призупинення програвання натисніть дану кнопку ще раз, індикатор програвання «▶» буде блимати.
- Для поновлення програвання знову натисніть кнопку PLAY/PAUSE.
- Для зупинки програвання натисніть кнопку STOP.

Різні режими програвання

Для повторення одного треку натисніть один раз кнопку MODE, на РК-дисплеї відобразиться індикатор «REP».

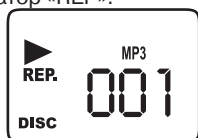

Для повторення папки натисніть два рази кнопку MODE, на РК-дисплеї з'являться індикатори «REP» і «ALBUM».



Для повторення всіх треків на диску натисніть три рази кнопку MODE, на РК-дисплеї

з'явиться індикатор 

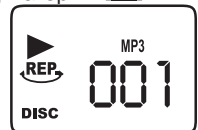

Для скасування повторення програвання натискайте кнопку MODE, поки індикатор повторення не згасне.

Програвання в довільному порядку

Ви можете програти всі треки на диску в довільному порядку. Для цього в режимі зупинення програвання натисніть чотири рази кнопку MODE, на РК-дисплеї з'явиться індикатор **RANDOM**. Для програвання

натисніть кнопку PLAY/PAUSE.



Для скасування програвання в довільному порядку натискайте кнопку MODE, поки індикатор програвання в довільному порядку не згасне.

Перемотування вперед/назад, перехід до попереднього і наступного треку

В режимі програвання або паузи при натисканні кнопок SKIP/SEARCH ви можете перейти до наступного/попереднього треку або до початку поточного треку. Для переходу до попереднього треку необхідно натиснути кнопку  SKIP/SEARCH два рази.

В режимі програвання натисніть і утримуйте кнопки SKIP/SEARCH для перемотування вперед або назад відповідно, звук при цьому програтиться перервно.

Програмування програвання

Ви можете запрограмувати програвання треків (максимум 20) у бажаному порядку.

- Коли програвання диску зупинено, натисніть один раз кнопку PROGRAM. На РК-дисплеї відобразиться номер треку при програмуванні «P01» і блимаючий символ режиму програмування «PROGRAM».



Виберіть потрібну вам папку за допомогою кнопок FOLDER ◀▶, а потім бажаний трек за допомогою кнопок SKIP/SEARCH. Для збереження обраного треку натисніть кнопку PROGRAM.

- Повторіть пункти 1 і 2 для програмування наступних треків (максимум 20). Після завершення програмування на РК-дисплеї будуть блимати символи «PROGRAM - -»
Примітка: При натисканні кнопок FOLDER ◀▶, на РК-дисплеї відобразиться номер останньої запрограмованої папки.
- Для програвання натисніть кнопку PLAY/PAUSE. На РК-дисплеї відобразиться індикатор програвання «▶» і символ режи-

- му програмування «PROGRAM».
- Для перегляду запрограмованих треків в режимі зупинення програвання натисніть кнопку PROGRAM, на РК-дисплеї будуть блимати символи «P01». Для перегляду номеру папки – натисніть кнопки FOLDER ◀▶, для перегляду треку – кнопки SKIP/SEARCH. Натисніть кнопку PROGRAM ще раз, на РК-дисплеї будуть блимати символи «P02». Для перегляду наступних запрограмованих треків повторіть дану процедуру.
 - Для скасування запрограмованого програвання в режимі зупинення програвання натисніть кнопку STOP або відкрийте кришку відсіку для дисків. Символ режиму програмування «PROGRAM» згасне.

Примітка: Даний пристрій може програвати більшість дисків, записаних у форматі MP3, але бувають випадки, коли диск не програвється через налаштування програмного забезпечення, що використовувалось при записі диска.

ПОШУК І УСУНЕННЯ НЕСПРАВНОСТЕЙ

Причиною несправностей або шумів часто є неправильне використання. Якщо ви вважаєте, що із пристроєм щось не так, перевірте можливі причини несправності за даною таблицею. Якщо вам не вдалося усунути несправність, зверніться до найближчого авторизованого сервісного центру або до дилера для виконання ремонтних робіт.

Несправність	Можлива причина	Усунення
Відсутній звук	Нульовий рівень гучності	Відрегулюйте рівень гучності
	Немає живлення	Перевірте живлення пристрою
Неправильна робота РК-дисплею	Електростатична електрика	Відключіть пристрій і ввімкніть його через деякий час
Шум при прослуховуванні радіостанцій у діапазоні FM або AM	Станція не налаштована FM діапазон: антена не всунута AM діапазон: пристрій розташований поза зоною прийому або в зоні нестійкого прийому	Налаштуйте станцію Висуньте антену Спробуйте інші варіанти розміщення
Магнітола не програвє радіостанції в діапазоні FM або AM	Не увімкнений режим прослуховування радіо	Встановіть перемикач режимів роботи в положення RADIO.
Немає індикації диска / Диск не програвється	Не увімкнений режим програвання дисків	Ввімкніть режим програвання дисків
	Диск відсутній або встановлений неправильно	Перевірте правильність встановлення диску, він повинен бути встановлений етикеткою догори
	Диск CD-R чистий або не фіналізований	Використовуйте фіналізований CD-R
	Конденсат на оптичній системі	Зачекайте деякий час
Окремі треки не програвються	Диск із подряпинами або забруднений	Протріть диск м'якою тканиною, не використовуйте пошкоджені диски
Диск встановлений, але треки не програвються	Диск встановлений неправильно	Перевірте правильність встановлення диску, він повинен бути встановлений етикеткою догори
	Диск із подряпинами або забруднений	Протріть диск м'якою тканиною, не використовуйте пошкоджені диски
	Невідповідний формат диску	Використовуйте диски належного формату

УКРАЇНСЬКИЙ

Комплект поставки:

Магнітола – 1 шт.

Мережевий шнур – 1 шт.

Технічні характеристики

Живлення	220 -230 В, ~50 Гц
Робота від елементів живлення (не входять до комплекту поставки):	
магнітола	8 батарейок R14/С
Габарити, мм	
Вихідна потужність (ном)	1,5 Вт х 2
Динаміки	2 х 3 Вт, 8 Ом
Завантаження диску	Верхнє
CD	
Діапазон відтворюваних частот	100 Гц – 10 кГц
Відношення сигнал/шум	50 дБ
FM	
Діапазон частот	64 – 108 МГц
Проміжна частота	10,7 МГц
АНТЕНА	телескопічна
AM	
Діапазон частот	540 – 1700 кГц
Проміжна частота	455 кГц
АНТЕНА	вбудована феритова

Виробник зберігає за собою право змінювати дизайн і технічні характеристики приладу без попереднього повідомлення.

Термін служіння пристрою не менш 3 років.



Утилізація електронних та електричних пристроїв

(Застосовується в країнах Євросоюзу та інших країнах Європи, у яких існує система розподілу відходів). Цей символ означає, що електричні й електронні пристрої повинні утилізуватися після завершення терміну служби окремо від іншого побутового сміття.

Правильна утилізація старого устаткування може запобігти шкідливому впливу на навколишнє середовище. Для отримання детальнішої інформації зверніться до служби, котра опікується утилізацією, або до магазину, де був придбаний продукт.

Гарантія



Докладні умови гарантії можна отримати в дилера, що продав дану апаратуру. При пред'явленні будь-якої претензії протягом терміну дії даної гарантії варто пред'явити чек або квитанцію про покупку.





Даний виріб відповідає вимогам до електромагнітної сумісності, що пред'являються директивою 89/336/ЄЕС Ради Європей розпорядженням 73/23 ЄЕС по низьковольтних апаратурах.

VT-3952 CD/MP3 Магнитола
ПАЙДАЛАНУ ЖӨНІНДЕГІ НҰСҚАУЛЫҚ

Құрылғыны қосудың, пайдаланудың және баптаудың алдында нұсқаулықпен мұқият танысып шығыңыз. Осы нұсқаулықта берілген құрылғыны пайдалану жөніндегі барлық ескертулерді және нұсқауларды орындау қажет. Нұсқаулықты сақтап қойыңыз, оны бұдан былай анықтамалық материал ретінде пайдаланыңыз.

	НАЗАР АУДАРЫҢЫЗ!	
	Электр тогына түсу қаупі бар! АШУҒА БОЛМАЙДЫ!	
<p>Ескерту: Өрт туындау немесе электр тогына түсу қатеріне жол бермеу үшін құрылғыны жаңбырдың немесе ылғалдылықтың әсеріне ұшыратпаңыз. Электр тогына түсу қатеріне жол бермеу үшін құрылғының корпусын өз бетіңізше ашпаңыз. Сервистік қызметті тек сервис орталықтарының білікті мамандары ғана көрсетуі қажет.</p>		

	Тең қабырғалы үшбұрыштағы найзағай пайдаланушыға құрылғы корпусының ішінде электр тогына түсуге алып келуі мүмкін қауіпті кернеудің бар екендігін білдіреді.
	Тең қабырғалы үшбұрыштың ішіндегі леп белгісі пайдалану жөніндегі нұсқаулықта пайдалану және техникалық қызмет көрсету бойынша маңызды нұсқаулардың бар екендігін білдіреді.

CLASS 1 LASER PRODUCT

Осы өнім 1-СЫНЫПТАҒЫ ЛАЗЕРЛІК ҚҰРЫЛҒЫ ретінде сыныпталады. Сәйкесінше затбелгі құрылғының артқы панелінде орналасқан және құрылғыда лазерлік сәулелер пайдаланылатынын білдіреді. Лазерлік сәулелену аспапты аспағанда мүмкін болмайды. ҚҰРЫЛҒЫҒА ҚЫЗМЕТ КӨРСЕТУ СЕРВИС ОРТАЛЫҒЫНЫҢ БІЛКІТІ МАМАНДАРЫМЕН ҒАНА ЖҮРГІЗІЛУІ ҚАЖЕТ.

САҚТЫҚ ШАРАЛАРЫ

Қорек көздеріне қосу

Электр желісіндегі кернеу құрылғының жұмыс кернеуіне сәйкес келетінін тексеріңіз.

Аспапқа тамшының тиюін немесе шашырауды болдырмаңыз. Суы бар ыдысты (мысалы вазаны) аспапқа салмаңыз.

Желілік шнур желіге қосулы болып, аспап штекері құрылғыға қосылмаған жағдайда, соңғысы жарамды күйде болуы керек.

Өрт туындау немесе электр тогына түсу қатеріне жол бермеу үшін осы құрылғыны ылғалдылығы жоғары жерлерге (жуынатын бөлме, суы бар шара, асхана раковиналары, кір жуу машиналары, жүзу бассейні, ылғал жертеле) орнатпаңыз. Құрылғыға тамшылар мен шашырандылардың түсуіне жол бермеңіз. Құрылғының үстіне сұйықтық толы ыдыстарды қоюға тыйым салынады (мысалы гүл құмыралары).

Розеткалар мен ұзартқыштарға көп күш түсірмеңіз, бұл өрт туындау немесе электр тогына түсу қатеріне алып келуі мүмкін.

Осы құрылғыны ақаулық туындаған жағдайда бірден розеткадан шығаруға мүмкін болатындай етіп орнатыңыз. Желілік сымдар құрылғыдан шығып тұратын жерлерде тым қатты тартылып тұрмауы қажет; сымдарды олар шатасып қалмайтындай, олардың үстінде заттар тұрмайтындай етіп салу қажет. Құрылғы өндірушісі рұқсат етпейтін желілік ұзартқыштарды пайдаланбаңыз, өйткені олар өте қауіпті болуы мүмкін.

Найзағай кезінде құрылғыны қосымша қорғау үшін, сонымен қатар оны ұзақ мерзім бойы пайдаланбайтын жағдайда оны электр желісінің розеткасынан ажыратыңыз. Бұл найзағай соққыларынан және электр желісіндегі кернеудің кенет өзгерісінен құрылғының істен шығуына жол бермейді.

Желілік сымды ажырату үшін желілік ашадан тартыңыз, ешбір жағдайда желілік сымнан тартпаңыз.

Құрылғының қозғалмалы бөлшектерін майламаңыз.

Электр тогына түсу қаупіне жол бермеу үшін құрылғы корпусын өз бетіңізше ашпаңыз. Аспапты жөндемеңіз және оның құрымына өзгерістер енгізбеңіз. Сервистік қызмет сервис орталықтарының білікті мамандарымен ғана жүргізілуі қажет.

Құрылғыны орнату

Құрылғыны жақсы желдетілетін жерде орнатыңыз. Осы құрылғыны жақсы желдету болмайтын жиһаздың сөрелеріне (кітап сөрелері немесе қабырға шкафтары) орнатуға болмайды.

Құрылғыны төсекке, диванға, софаға, кілемге немесе басқа осыған ұқсас заттарға орнатудың алдында желдету тесіктері және саңылаулары жабық болмауын қадағалаңыз, өйткені олар құрылғының сенімді жұмысын қамтамасыз етеді және оны қызып кетуден сақтайды.

Құрылғыны жылу көздерінің маңында, атап айтқанда: радиаторлар, электр жылытқыштар, духовкалар немесе жылу шығаратын басқа құрылғылардың маңында (сонымен қатар күшейткіштер), сондай-ақ тікелей күн

сәулесі түсетін, қатты шаң-тозаңды немесе механикалық соққының әсеріне ұшырауы мүмкін жерлерге орнатпаңыз. Аспапты температурасы 35°C жоғары жерлерге орнатпаңыз.

Құрылғыны магниттік өрісі күшті жабдықтардан алшақ тегіс тұрақты бетке орнату қажет, мысалы видео-, аудиоманитофондар, радиоқабылдағыштар немесе үлкен дауыс зорайтқыштар, өйткені ондай құрылғылардан шығатын магниттік өрістің ықпалы дыбысталуда кедергілер тудыруы мүмкін.

Құрылғының үстіне ауыр заттар қоймаңыз.

Егер қосылған аспаптың жанында балалар немесе мүмкіндігі шектеулі адамдар болса, аса сақ болыңыз, оларды қараусыз қалдырмаңыз.

Бөтен заттар

Құрылғы корпусының тесіктері арқылы құрылғының ішіне бөтен заттардың түсуіне жол бермеңіз, бұл құрылғының күйіп кетуіне және электр тогына түсу қауіпіне алып келуі мүмкін. Егер бұндай жағдай орын алса, құрылғыны желіден ажыратыңыз және сервис орталығына хабарласыңыз.

Жөндеуді қажет ететін зақымданулар

Төменде сипатталған жағдайларда құрылғыны розеткадан ажырату қажет және құрылғыны жөндеу үшін білікті маманға хабарласу керек:

- Желілік сым немесе аша зақымданса.
- Құрылғының ішіне бөтен заттар түсіп кетсе.
- Құрылғы жаңбырдың астында қалып қойса немесе үстіне су құйылып кетсе.
- Құрылғы дұрыс жұмыс істемесе.
- Құрылғы құлап кетсе не болмаса басқа жолмен зақымданса.
- Құрылғының жұмысында үлкен өзгерістер байқалса.

Ескерту: Егер құрылғы пайдаланылатын жерде энергия үнемдейтін шам болса, құрылғы дұрыс жұмыс істемейді мүмкін.

Құрылғыға күтім жасау

Тазалаудың алдында құрылғыны розеткадан ажыратыңыз. Құрылғыны тазалау үшін ылғал жұмсақ шүберекті пайдаланыңыз. Алдыңғы

панельді сабынды суға малынған ылғал жұмсақ шүберекпен сүртуге болады. Тазалау үшін сұйық немесе аэрозольді тазалау құралдарын пайдалануға тыйым салынады.

Дискілердің күтімі

Сынған немесе жарылған дискілерді пайдаланбаңыз, бұл құрылғының бұзылуына алып келуі мүмкін.

Дискінің шеттерінен ғана ұстаңыз. Дискінің жұмыс бетінен ұстамаңыз. Дискінің жұмыс бетіндегі шаң, сызаттар немесе бармақтардың іздері оны істен шығаруы мүмкін.

Дискіні тікелей күн сәулелерінің, жылу көздерінің, жоғары температураның және ылғалдылықтың әсеріне ұшыратпаңыз. Пайдаланып болғаннан кейін дискіні сақтау үшін қабына салып қойыңыз.

Дискінің жұмыс бетін үнемі орталықтан шетіне қарай сүртіп отырыңыз. Кәдімгі жуу құралдарын пайдаланбаңыз.

Сипаттамасы

1. VOLUME дыбыс деңгейін реттейтін тұтқа
2. Күйтабақтар бөлімі
3. СК-дисплей
4. FM ST стерео тәртібінің индикаторы
- 5,6. SKIP/SEARCH алдыңғы /келесі тректерге ауысу түймешелері
- 7,8. ◀FOLDER▶ алдыңғы /келесі папкаға ауысу түймешесі
9. PLAY/PAUSE қосу/кідірту түймешелері
10. STOP ойнатуды тоқтату түймешесі
11. PROGRAM бағдарламалау және бағдарламаланған тректерді қарау түймешесі
12. MODE ойнату тәртіптерінің түймешесі
13. TUNING радиостанцияларды баптау реттегіші
14. FM –толқынжимасы
15. (FM. ST/FM/AM) диапазондар ауыстырғышы
16. (RADIO/OFF/CD/AUX) жұмыс тәртібінің ауыстырғышы
17. PHONES қулақпаптарды қосу ұясы
18. AUX in сыртқы құрылғыны қосу ұясы
19. Bass Boost (on/off) функция ауыстырғышы
20. электржеліге қосу ұясы
21. батарея бөлімшесінің қақпағы

Қуаттануды қосу

Желіден қуаттану

Құрылғыны желіге қосар алдында желідегі

кернеу құрылғының жұмыс кернеуіне сәйкес келетінін тексеріңіз.

1. Магнитоланы желіге қосу үшін желі шнурының штекерін сәйкес ұяға (20) орнатыңыз. Аустырғышты (16) қалаған жұмыс тәртібіне орнатыңыз.
2. Құрылғыны толық сөндіру үшін желі шнурын электрожелі розеткасынан ажыратыңыз.

Ескерту: Статикалық электр қуаты құрылғының жұмысына кедергі жасауы мүмкін. Мұндай жағдайда құрылғыны қуаттану көздерінен ажыратыңыз да қайта қосыңыз. Егерде мәселе шешілмесе жақындағы сервис орталығына хабарласыңыз. Құрылғыны толық сөндіру үшін желі шнурын электрожелі розеткасынан ажыратыңыз.

Батареядан қуаттану

1. Магнитоланы желіден ажыратыңыз
2. Магнитоланың артындағы батарея бөлімінің қақпағын (21) бағыттамасы көрсеткендей ілмегіне басып ашыңыз.
3. UM-2/R 14/ C типтегі 8 батареяны (жеткізу топтамасына кірмейді) полярлығын сақтай отырып батарея бөліміне салыңыз.
4. Батарея бөлімінің (21) қақпағын жабыңыз

Ескерту: Құрылғының жұмыс істеуі нашарлағанда батареяларын тесеріңіз? Қажет болса оларды ауыстырыңыз.

Назар аударыңыз!

Батареялардың тек көрсетілген түрін қолданыңыз. Оларды тікелей күн көзінен және жылу көздерінен сақтаңыз. Батареялардың тесілуі құрылғының зақымдануына немесе жарақат алудың себебі болуы мүмкін. Оның алдын алу үшін, төмендегі ережелерді ұстаныңыз:

- құрылғыдағы белгілерге сәйкес полярлығын сақтай отырып, батареяларды дұрыс орналастырыңыз.
- Өртүрлі батареяларды бірге орналастырмаңыз (ескі мен жаңаны, өртүрлі және т.б.)
- Егер құрылғы ұзақ мерзімде қолданылмайтын болса батареяларды шығарып қойыңыз.

Сыртқы құрылғыны қосу (AUX)

Сыртқы құрылғыны қосу үшін AUX IN ұясын

қолданыңыз.

Жұмыс тәртібінің ауыстырғышын (16) «AUX» жағдайына орнатыңыз.

Магнитолаңыздың артқы жағындағы AUX IN ұясына сыртқы құрылғыдағы құлаққаптар ұясын 3,5 mm Jack - 3,5 mm Jack кабелі (жеткізу топтамасына кірмейді) арқылы қосыңыз.

Сыртқы құрылғыны қосыңыз, енді Сіз дыбысты магнитолаңыздың динамикері арқылы тыңдай аласыз.

Құлаққаптарды қосу

Музыканы құлаққаптар арқылы (жеткізу топтамасына кірмейді) тыңдау үшін оларды Phones ұясына қосыңыз. VOLUME дыбыс реттегіші арқылы қажетті дыбыс деңгейін орнатыңыз. Құлаққаптар қосылған кезде динамикертер автоматты түрде сөніп қалады. Назар аударыңыз! Құлаққаптар арқылы дыбысты қатты шығарып тындамаңыз. Дәрігерлер құлаққаптар арқылы үздіксіз ұзақ тыңдауды мақұлдамайды.

(BASS BOOST) төменге жиіліктерді күшейту Төменгі жиіліктерді күшейту үшін BASS Boost ауыстырғышын «ON» жағдайына орнатыңыз. Төменгі жиіліктерді күшейтуді сөндіру үшін BASS Boost ауыстырғышын «OFF» жағдайына орнатыңыз.

НЕГІЗГІ функциялары

Назар аударыңыз! Егерде құрылғыны қолданбасаңыз қуатты өнімдеу мақсатында тәртіп ауыстырғышты OFF жағдайына орнатыңыз.

Радиостанцияларды қабылдау

1. Жұмыс тәртібін ауыстырғышты RADIO жағдайына орнатыңыз.
2. Диапазон ауыстырғыштарын сәйкес жағдайға орнатып, қалаған диапазонды таңдаңыз: FM, AM немесе FM ST (FM стерео)
3. Радиостанцияларды баптайтын TUNING тұтқасын бұрап, қалаған радиостанцияны таңдаңыз.
4. Белгі беретін станцияға бапталу кезінде FM ST индикаторы жанады. Егер FM радиостанцияларынан қабылданатын белгі әлсіз болса, дыбыс сапасын жақсарту үшін диапазондар ауыстырғышын FM жағдайына орнатыңыз.

5. FM диапазонында қабылдауды жақсарту үшін толқынжиманы толық шығарып, қажетті бұрышта орнатыңыз. AM диапазонында қабылдау үшін магнитолада толқынжима орнатылған, AM диапазонында қабылдауды жақсарту үшін магнитоланың орналасуын бірнеше рет ауыстырып көріңіз.
6. Тыңдап болғаннан кейін жұмыс тәртібін ауыстырғышты OFF жағдайына орнатыңыз немесе басқа жұмыс тәртібін таңдаңыз.

CD күйтабақтарын ойнату

Ескерту: Тозаданудың алдын алу үшін күйтабақ қабылдағышты үнемі жауп жүріңіз. Егер күйтабақ қолданылмаса, оны әрдайым алып қойыңыз.

Күйтабақ ойналып жатқанда күйтабақ қабылдағыштың қақпағын ашпаңыз. Егер ойналу барысында тректен трекке «секіріп» кететін болса, она дыбыс деңгейін төмендетіңіз.

CD табақшаларын ойнатып болғаннан кейін жұмыс тәртібінің ауыстырғышын OFF жағдайына орнатыңыз.

1. Жұмыс тәртібінің ауыстырғышын CD жағдайына орнатып, күйтабақты ойнату тәртібін таңдаңыз.
2. Күйтабақ қабылдағыш қақпағын ашыңыз. Күйтабақты орнатып, қақпақты жабыңыз. Күйтабақтың дұрыс орналасуын тексеріңіз – затбелгісі жоғары қарап тұру керек. СК-дисплейде тректердің жалпы саны көрінеді.



Күйтабақ жоқ болған кезде СК-дисплейде “no” белгілері көрінеді.



Егер күйтабақ дұрыс орнатылмаған болса СК-дисплейде “- - -” белгілері көрінеді.

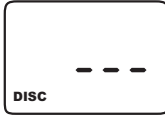

3. Ойнату үшін PLAY/PAUSE түймешесін басыңыз, бірінші трек ойнатылады. СК-дисплейде ойнатылып жатқан тректің номері мен ойнатылудың индикаторы «▶» жанады.



4. Ойнатылуды тоқтату үшін түймешені тағы бір рет басыңыз, «▶» ойнатылу индикаторы жанып – сөніп тұрады.



5. Ойнатуды қайта қосу үшін PLAY/PAUSE түймешесін қайта басыңыз.
6. Ойнатуды тоқтату үшін STOP түймешесін басыңыз. СК-дисплейде тректердің жалпы саны көрінеді.

Артқа/алға айналдыру, алдыңғы және келесі трекке өту

Ойнату немесе кідірту тәртібінде SKIP/SEARCH түймешелерін басу арқылы Сіз келесі /алдыңғы трекке немесе ағымдағы тректің басына өте аласыз. Келесі трекке өту үшін SKIP/SEARCH түймешесін екі рет басу керек.

Ойнату тәртібінде алға немесе артқа айналдыру үшін SKIP/SEARCH түймешелері басып, ұстап тұрыңыз, бұл кезде дыбыс үзіліп шығады.

Ойнатудың әртүрлі тәртіптері

Бір тректі қайталату үшін MODE түймешесін қайта басыңыз, СК-дисплейде «REP» индикаторы пайда болады.



Күйтабақтағы барлық тректерді қайталау үшін MODE түймешесін екі рет басыңыз, СК-дисплейде «REP» индикаторы пайда болады.



Қайталауды жою үшін MODE түймешесін қайталау индикаторы сөнгенше басу керек.

Ықтиярлы тәртіпте ойнату

Сіз күйтабақтағы барлық тректерді ықтиярлы тәртіпте ойната аласыз. Ол үшін тоқтату тәртібінде тұрып MODE түймешесін үш рет басасыз, СК-дисплейде «RANDOM» индикаторы пайда болады. Ойнатуды қосу үшін PLAY/PAUSE түймешесін басыңыз. Ықтиярлы тәртіпте ойнатуды жою үшін MODE түймешесін ықтиярлы тәртіпте ойнату индикаторы сөнгенше басу керек.

Ойнатуды бағдарламалау

Сіз тректерді ойнатуды қалаған тәртіпте бағдарламалауыңызға болады (максимум 20).

1. Дискіні ойнату тоқтағанда PROGRAM түймешесін бір рет басыңыз. СК-дисплейде бағдарламаланған трек номері «P-01» және бағдарламалау тәртібінің белгісі жанады.

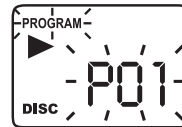

SKIP/SEARCH түймешелерін кезектегіп басып, қалаған трегіңізді таңдаңыз. Таңдаған тректі сақтау үшін PROGRAM түймешесін тағы басыңыз.

2. Келесі тректерді бағдарламалау үшін 1 және 2 пункттерін қайталаңыз. (максимум 20). Бағдарламалау аяқталғаннан кейін СК-дисплейде «PROGRAM - - -» белгісі жанады.

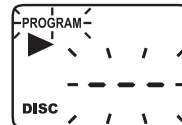

Ескерту: SKIP/SEARCH түймешелерін басқанда на СК-дисплейде соңғы бағдарламаланған тректің номері көрінеді.

3. Бағдарламаланған тректерді ойнату үшін PLAY/PAUSE түймешелерін басыңыз, СК-дисплейде ойнату индикаторы жанады.



- Бағдарламаланған тректерді көру үшін ойнатуды тоқтату тәртібінде PROGRAM және SKIP/SEARCH түймешелерін басыңыз. СК-дисплейде бағдарламаланған бірінші тректің номері көрінеді. Келесі бағдарламаланған тректерді көрі үшін осы үрдісті қайталаңыз.
- Бағдарламаланған ойнатуды жою үшін тоқтату тәртібінде тұрып STOP түймешесін басыңыз немесе күйтабақ қабылдағыштың қақпағын ашыңыз. «PROGRAM» бағдарламалау тәртібінің белгісі сенеді.

MP3 күйтабақтарын ойнату

Ескерту: Тозанданудың алдын алу үшін күйтабақ қабылдағышты үнемі жауап жүріңіз. Егер күйтабақ қолданылмаса, оны әрдайым алып қойыңыз.

Күйтабақ ойналып жатқанда күйтабақ қабылдағыштың қақпағын ашпаңыз. Егер ойналу барысында тректен трекке «секіріп» кететін болса, она дыбыс деңгейін төмендетіңіз. CD табақшаларын ойнату болғаннан кейін жұмыс тәртібінің ауыстырғышын OFF жағдайына орнатыңыз.

- Жұмыс тәртібінің ауыстырғышын CD жағдайына орнатып, күйтабақты ойнату тәртібін таңдаңыз. Откройте крышку дископриёмника. Күйтабақ қабылдағыш қақпағын ашыңыз.
- Күйтабақты орнатып, қақпақты жабыңыз. Күйтабақтың дұрыс орналасуын тексеріңіз – затбелгісі жоғары қарап тұру керек. СК-дисплейде тректердің жалпы саны көрінеді.



Күйтабақ жоқ болған кезде СК-дисплейде “**NO**” белгілері көрінеді.

Егер күйтабақ дұрыс орнатылмаған болса СК-дисплейде “ — — — ” белгілері көрінеді.

- Ойнату үшін PLAY/PAUSE түймешесін басыңыз, бірінші трек ойнатылады. СК-дисплейде ойнатылып жатқан тректің номері мен ойнатылудың индикаторы «▶» және «MP3» белгісі жаңады.

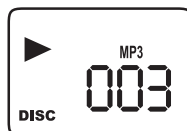

- Егерде күйтабақта папка болмаса, қалаған тректі таңдау үшін SKIP/SEARCH түймешелерін басыңыз. СК-дисплейде тректің номері көрінеді.

FOLDER ◀▶ түймешелерін бассаңыз, СК-дисплейден папканың номері үнемі 001 болып көрінеді.



Егер Сіздің MP3 күйтабағыңызда бірнеше папка болса, онда папканың номерін FOLDER ◀▶ түймешесі арқылы таңдайсыз, одан кейін SKIP/SEARCH түймешесін басып тректің номерін таңдай аласыз.

Мысалы, Сізге 4 папкадағы 3 трек керек.

- FOLDER ◀▶ түймешесі арқылы 4 папканы таңдайсыз



- SKIP/SEARCH түймешесі арқылы 3 тректі таңдайсыз

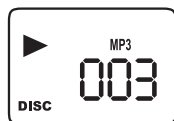

- Ойнату үшін PLAY/PAUSE түймешесін басыңыз.
- Ойнатуды кідірту үшін осы түймешені тағы бір басыңыз, «▶» ойнату индикаторы өшіп жанып тұрады.

7. Ойнатуды жалғастыру үшін PLAY/PAUSE түймешесін қайта басыңыз.
8. Ойнатуды тоқтату үшін STOP түймешесін басыңыз.

Ойнатудың әртүрлі тәртіптері

Бір тректі қайталату үшін MODE түймешесін қайта басыңыз, СК-дисплейде «REP» индикаторы пайда болады.

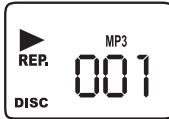

Папканы қаталау үшін MODE түймешесін екі рет басыңыз, СК-дисплейде «REP» және «ALBUM» индикаторлары пайда болады.

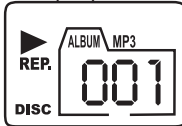

Күйтабақтағы барлық тректерді қайталау үшін MODE түймешесін үш рет басыңыз, СК-дисплейде **REP** индикаторы пайда болады.

Қайталауды жою үшін MODE түймешесін қайталау индикаторы сөнгенше басу керек.

Ықтиярлы тәртіпте ойнату

Сіз күйтабақтағы барлық тректерді ықтиярлы тәртіпте ойната аласыз. Ол үшін тоқтату тәртібінде тұрып MODE түймешесін төрт рет басасыз, СК-дисплейде **RANDOM** индикаторы пайда болады. Ойнатуды қосу үшін PLAY/PAUSE түймешесін басыңыз.

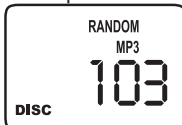

Ықтиярлы тәртіпте ойнатуды жою үшін MODE түймешесін ықтиярлы тәртіпте ойнату индикаторы сөнгенше басу керек.

Артқа/алға айналдыру, алдыңғы және келесі трекке өту

Ойнату немесе кідірту тәртібінде SKIP/SEARCH түймешелерін басы арқылы Сіз келесі/алдыңғы трекке немесе ағымдағы

тректің басына өте аласыз. Келесі трекке өту үшін **SKIP/SEARCH** түймешесін екі рет басу керек.

Ойнату тәртібінде алға немесе артқа айналдыру үшін **SKIP/SEARCH** түймешелері басып, ұстап тұрыңыз, бұл кезде дыбыс үзіліп шығады.

Ойнатуды бағдарламалау

Сіз тректерді ойнатуды қалаған тәртіпте бағдарламалауыңызға болады (максимум 20).

1. Күйтабақты ойнату тоқтағанда **PROGRAM** түймешесін бір рет басыңыз. СК-дисплейде бағдарламаланған трек номері «P01» және бағдарламалау тәртібінің белгісі «PROGRAM» жанады.

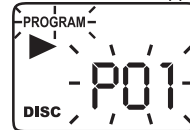

Сізге қажетті папканы **FOLDER**

◀▶ түймешесі арқылы таңдаңыз, содан кейін қажетті тректі **SKIP/SEARCH** түймешесі арқылы таңдаңыз. Таңдаған тректі сақтау үшін **PROGRAM** түймешесін басыңыз.

2. Келесі тректерді бағдарламалау үшін 1 және 2 пункттерін қайталаңыз. (максимум 20). Бағдарламалау аяқталғаннан кейін СК-дисплейде «PROGRAM --» белгісі жанады. Ескерту: **FOLDER** **◀▶** түймешесін басқанда

СК-дисплейде соңғы бағдарламаланған тректің номері көрінеді.

1. Ойнатуды қосу үшін **PLAY/PAUSE** түймешелерін басыңыз, СК-дисплейде «▶» ойнату индикаторы мен «PROGRAM» бағдарламалау белгісі жанады.
2. Бағдарламаланған тректерді көру үшін ойнатуды тоқтату тәртібінде **PROGRAM** түймешесін басыңыз, СК-дисплейде «P01» белгісі көрінеді. Папканың номерін көру үшін **FOLDER** **◀▶** түймешесін басыңыз, тректі көру үшін **SKIP/SEARCH** түймешесін басыңыз. **PROGRAM** түймешесін басыңыз, СК-дисплейде «P02» белгісі жанады. Келесі бағдарламаланған тректерді көрі үшін осы үрдісті қайталаңыз.
3. Бағдарламаланған ойнатуды жою үшін тоқтату тәртібінде тұрып **STOP** түймешесін

ҚАЗАҚ

басыңыз немесе күйтабақ қабылдағыштың қақпағын ашыңыз. «PROGRAM» бағдарламалау тәртібінің белгісі сөнеді.

Ескерту: Бұл құрылғы MP3 қалпында жазылған күйтабақтардың басым көпшілігін ойната алады, бірақ, кейде күйтабақтың жазылу барысында қолданылған бағдарламалық жасақтаманың бапталуына байланысты күйтабақ ойналмауы мүмкін.

АҚАУЛАРДЫ ІЗДЕУ ЖӘНЕ ТҮЗЕУ

Ақаулардың көптеген себебі құрылғыны дұрыс қолданбағандықтан туындайды. Егерде сіз құрылғы дұрыс істемей тұр деп есептесеңіз төмендегі кесте бойынша мүмкін ақауларды тексеріңіз. Егерде ақауды өз қолыңызбен түзей алмасаңыз жақынарадағы сервис орталығына немесе жөндеу жұмыстарын жасату үшін делдалға хабарласыңыз.

Ақау	Себебі	Шешім
Дыбысы шықпайды	Дауыс деңгейі нольде тұр Қуаттану жоқ	Дыбыс деңгейін реттеңіз Құрылғының қуаттануын тексеріңіз
СК-дисплей дұрыс жұмыс істемейді	Электростатикалық электрқуаты	Құрылғыны сөндіріңіз, біраз уақыттан кейін қайта қосыңыз
FM немесе AM диапазондарында радиостанцияларды тыңдағанда кедергілер бар	Станция FM диапазонына бапталмаған: толқынжыма шығарылмаған AM диапазоны: құрылғы қабылдау нашар немесе жоқ жерде орналасқан	Станцияны баптаңыз Толқынжыманы шығарыңыз Құрылғыны басқа жерге орнатып қойыңыз
Магнитола FM немесе AM диапазондарында радиостанцияларды ұстамайды	радионы тыңдау тәртібі қосылмаған	Жұмыс тәртібінің ауыстырғышын RADIO тәртібіне қойыңыз
Күйтабақ индикациясы жоқ/ күйтабақ ойналмайды	Күйтабақты ойнату тәртібі қосылмаған	Күйтабақты ойнату тәртібін қосыңыз
	Күйтабақ жоқ немесе дұрыс орнатылмаған	Күйтабақ орнатылуының дұрыстығын тексеріңіз, ол затбелгісімен жоғары жату керек
	CD-R күйтабағы таза немесе финализденбеген	Финализденген CD-R күйтабағын қолданыңыз
	Конденсат оптикалық жүйеде тұр	Біраз уақыт күтіңіз
Кейбір тректер ойналмайды	Күйтабақ сырылған немесе ластанған	Күйтабақты жұмсақ матамен сүртіңіз, ақауланған күйтабақтарды қолданбаңыз
	Күйтабақ сырылған немесе ластанған	Күйтабақты жұмсақ матамен сүртіңіз, ақауланған күйтабақтарды қолданбаңыз
	Дискінің қалпы сәйкес емес	Сәйкес қалыптағы дискілерді қолданыңыз

Жеткізу топтамасы:

Магнитола – 1 дана.
Желі шнуры – 1 дана.

Техникалық сипаттамасы:

Қуаттану	220 -230 В, ~50 Гц
Қуаттану элементтерінен жұмыс істеу(жеткізу топтамасына кірмейді): магнитола	R14/C 8 батареясы

Габариттері, мм	277x 207x 123 мм
Шығу қуаты (ном)	1,5 Вт x 2
Динамиктер	2 x 3 Вт, 8 Ом
Күйтабақты жүктеу	верхняя
CD	
Ойналатын жиілік диапазоңдары	100 Гц – 10 кГц
Белгі/кедергі қатынасы	50 дБ
FM	
Жиілік диапазоңы	64 – 108 МГц
Аралық жиілігі	10,7 МГц
Толқынжима	телескопикалық
AM	
Жиілік диапазоңы	540 – 1700 кГц
Аралық жиілігі	455 кГц
Толқынжима	Еңгізілген ферритовая

Өндіруші алдын ала ескертпестен аспаптың дизайнын және техникалық сипаттамаларын өзгертуге құқылы.

Аспаптың қызмет мерзімі 3 жылдан кем емес



Электрондық және электр құрылғыларды жою (Еуроодақ және қалдықтарды бөлу жүйесі қолданылатын басқа Еуропа елдерінде қолданылады)

Осы белгі электр және электрондық құрылғылар қызмет мерзімі біткеннен кейін басқа тұрмыстық қоқыстардан бөлек жойылу керектігін білдіреді. Ескі жабдықты дұрыс жою қоршаған ортаға зиян тигізбеуге мүмкіндік береді. Толық ақпарат алу үшін ескі жабдықтарды жоюмен айналысатын қызметке немесе бұйым сатып алынған дүкенге хабарласыңыз.

Гарантиялық міндеттілігі

Гарантиялық жағдайдағы қаралып жатқан бөлшектер дилерден тек сатып алынған адамға ғана беріледі. Осы гарантиялық міндеттілігіндегі шағымдалған жағдайда төлеген чек немесе квитанциясын көрсетуі қажет.





Бұл тауар EMC – жағдайларға сәйкес келеді негізгі Міндеттемелер 89/336/ЕЕС Дерективаның ережелеріне еңгізілген Төменгі Ережелердің Реттелуі (73/23 ЕЕС)



ЎЗБЕК

CD/MP3 VT-3952 магнитоласи FOYDALANISH YO'RIQNOMASI

Buyumni ulash, undan foydalanish va uni sozlashdan avval ushbu yo'riqnomani diqqat bilan o'qib chiqing. Bu qo'llanmada keltirilgan buyumdan foydalanish yuzasidan barcha ogohlantirishlarga va tavsiyalarga amal qilish lozim..

Bu qo'llanmani saqlab qoling, keyinchalik undan ma'lumot uchun yig'ma materiallar sifatida foydalaning.

	DIQQAT!	
	Elektr tok zarbasining xavfi bor! OCHILMASIN!	
<p>Ogohlantirish: Yong'in yoki elektr tokning zarbasiga uchramaslik uchun buyumni yomg'ir yoki namlik ta'sirida qoldirmang. Elektr zarbasiga uchramaslik uchun buyumning korpusini o'zingiz mustaqil ochmang.</p> <p>Servis xizmat ko'rsatishni faqat servis markazlarining malakali mutaxassislari amalga oshirishi lozim.</p>		

	Teng tomonli uchburchak ichidagi yashin belgisi foydalanuvchiga buyum ichidagi xavfli kuchlanish borligini ko'rsatadi, u elektr tokining zarbasi tufayli shikastlanishga olib kelishi mumkin.
	Teng tomonli uchburchak ichidagi undov belgisi foydalanuvchiga buyumdan foydalanish yo'riqnomasida muhim tavsiyalar borligini ko'rsatadi.

CLASS 1 LASER PRODUCT

Ushbu buyum 1 SINIF TOIFASIDAGI LAZER MAHSULOT kabi tasniflanadi. Bunga oid tegishli yorliq buyumning orqa panelida joylashgan va buyum lazer nurlaridan foydalanishini bildiradi. Buyum ochilmagan holda lazer nurlanishining imkoniyati mavjud emas. BUYUMGA XIZMAT KO'RSATISH FAQAT SERVIS MARKAZINING MALAKALI MUTAXASSISLARI TOMONIDAN AMALGA OSHIRILISHI LOZIM.

EHTIYOT CHORALARI

Elektr ta'minot manbalariga ulanish

Elektr ta'minot tarmogidagi kuchlanish buyumning ish kuchlanishiga mos kelishini tekshiring.

Buyumga tomchilar tegishi yoki suv sachrashidan ehtiyot bo'ling. Buyumga suv bilan idishlarni (masalan, guldonlarni) qo'ymang.

Tarmoq simi tarmoqqa ulangan bo'lsa, asbob shtekeri esa buyumga ulanmagan bo'lsa, u soz holatda bo'lishi kerak

Yong'in yoki elektr tokining zarbasi bilan shikastlanish kelib chiqmasligi uchun ushbu buyumni yuqori namlik sharoitlarida (vannalarga yaqin joyda, suvli idishlar, oshxona chig'anoqlari, kir yuvish mashinalari yonida, suzish havzalari yonida, zax yerto'lalar ichida va shu kabi joylarda) joylashtirmang. Buyumga suyuqlik tomchilari yoki sachragan tomchilar tushishiga yo'l qo'ymang. Buyumni suvga botirish qat'iy tanqiziladi.

Rozetkalar yoki uzun simli ulagichlarga ortiqcha yuk tushishiga yo'l qo'ymang, chunki bu yong'inga yoki elektr tokining zarbasi bilan shikastlanishga olib kelishi mumkin.

Ushbu buyumni nosozlik yuz bergan holda tarmoq simining vilkasini rozetkadan darhol olish mumkin bo'lgan tarzda o'rnatish.

Buyumni tekis yuzaga qo'yib joylashtiring.

Buyumni chaqmoq va momaqaldiroq paytida qo'shimcha himoyalash uchun, shuningdek undan uzoq vaqt mobaynida foydalanmaydigan bo'lsangiz, uni elektr tarmog'ining rozetkadan olib o'chiring. Bu chaqmoq urishining oqibatida yoki elektr tarmog'ida kuchlanish sakrashi tufayli buyumning ishdan chiqishining oldini oladi.

Tarmoq simini rozetkadan olib o'chirish uchun bevosita tarmoq vilkasidan ushlab o'chiring, hech bir holda simdan ushlab tortmang.

Elektr tokining zarbasiga uchramaslik uchun buyumning korpusimustaqil holda o'zingiz ochmang. Buyumni o'zingiz ta'mirlamang va unga o'zgarishlar kiritmang. Servis xizmatlarni ko'rsatishni faqat servis markazlarining malakali mutaxassislari amalga oshirishi mumkin.

Buyumni yetarli shamollatish imkoniyati bo'lgan joylarda o'rnatish. Shamollatish tuynukchalarining ustini yopmang.

Buyumni issiqlik manbalariga yaqin joyda, masalan, radiatorlar, elektr isitkichlar, duxovkalar yoki issiqlik manbalari bo'lgan boshqa buyumlar va moslamalarning (jumladan kuchaytirgichlarning) yonida, shuningdek to'g'ridan-to'g'ri quyosh nurlari tushadigan, chang o'ta ko'p bo'lgan yoki mexanik zarbalar tushishi imkoniyati mavjud bo'lgan joylarda joylashtirmang.

Agar yoqilgan buyum yonida bolalar yoki imkoniyatlari cheklangan kishilar bo'lganda alohida ehtiyotkor bo'lib, ularga diqqat qiling, ularni qarovsiz qoldirmang.

Buyumning korpusidagi tuynukchalar orqali biror-bir begona jismlarning ichiga tushishiga yo'l qo'ymang, bu buyumning yonib ketishiga va elektr tokining zarbasi bilan shikastlanishga olib

kelishi mumkin. Agar bu hol yuz bergan bo'lsa, buyumni tarmoqdan olib o'chiring va undan keyingi foydalanish uchun servis markaziga murojaat qiling.

Quloqliklar orqali katta ovoz balandligidagi tovushlarni tinglamang. Shifokorlar quloqliklar orqali uzoq to'xtovsiz tinglashni tavsiya etmaydi.

Ta'mirlashni talab etuvchi shikastlanishlar

Quyida tasvirlab berilgan vaziyatlarda buyumni tarmoqdan olib o'chirib, buyumni ta'mirlash uchun malakali xodimlarga murojaat qilish lozim:

- a) Tarmoq simi yoki vilkasi shikastlangan.
- b) Buyum ichiga begona jismlar tushib qolgan.
- c) Buyum yomg'ir ostida qoldi yoki uning ustiga suv to'kildi.
- d) Buyum normal ravishda ishlamayapti.
- e) Buyum tushib ketdi yoki boshqacha biror holda shikastlangan edi.
- f) Buyumning ishlashida oshkora o'zgarishlar sezilib turibdi.

Buyumni parvarish qilish

Tozalashdan avval buyumni rozetkadan olib o'chiring. Buyumni tozalash uchun mayin nam mato bo'lagidan foydalaning. Bu maqsadda suyuq yoki aerozolli tozalash vositalaridan foydalanish taqiqlanadi.

Disklarni parvarish qilish

Darz ketgan yoki shakli o'zgarib ketgan disklardan foydalanmang, bu hol buyumning buzilishiga olib kelishi mumkin.

Diskni faqat chetidan ushlab ishlating. Diskning ish yuzalariga tegmang. Diskning ish yuzasidagi chang, tirnalgan joylar yoki barmoq izlari uning ishdan chiqishiga olib kelishi mumkin.

Disklarni to'g'ridan-to'g'ri quyosh nurlarining ta'sirida, yuqori harorat va namlikning ta'sirida qoldirmang.

Ishlatishdan keyin diskni saqlash uchun g'ilofining ichiga solib qo'ying.

Diskning ish yuzasini vaqt-vaqti bilan markazidan chetlariga qarab artib turing.

TA'RIFI

1. VOLUME ovoz balandligini sozlash dastasi
2. disklar uchun bo'linma
3. SK-displey
4. FM ST stereo rejimining indikator
- 5, 6. SKIP/SEARCH avvalgi / keyingi trekka o'tish

tugmalari

- 7, 8. ◀FOLDER▶ avvalgi / keyingi papkaga o'tish tugmalari
9. PLAY/PAUSE qayta tinglash / qayta tinglashni to'xtatib turish tugmasi
10. qayta tinglashni to'xtatish tugmasi STOP
11. dasturlashtirish va dasturlashtirilgan treklarni ko'rib chiqish tugmasi PROGRAM
12. qayta tinglash rejimlarining tugmasi MODE
13. radiostantsiyalarni sozlash uchun sozlagich TUNING
14. FM –antenna
15. diapazonlarning o'tkazish dastakchasi (FM. ST/FM/AM)
16. ish rejimlarini o'tkazish dastakchasi (RADIO/OFF/CD/AUX)
17. quloqliklarni ulash uchun uyasi PHONES
18. tashqi moslamalarni ulash uchun uyasi AUX in
19. Bass Boost funksiyasining o'tkazish dastakchasi (on/off)
20. elektr tarmoqqa ulanish uchun uyasi.
21. batareyalar bo'linmasining qopqoqchasi.

Ta'minotga ulanish

Tarmoqdan ta'minotga ulanish

Buyumni elektr tarmog'iga ulashdan avval elektr tarmog'idagi kuchlanish buyumning ish kuchlanishiga mos ekanligiga ishonch hosil qiling.

1. Magnitolani tarmoqqa ulash uchun tarmoq simining shtekerini tegishli uyasiga kiriting (20). O'tkazish dastakchasini (16) kerakli ish rejimiga o'tkazib o'rnatning.
Eslatma: Statik elektr yig'ilishi buyumning ishidagi buzilishlarga olib kelishi mumkin. Bu holda buyumni ta'mnot manbalaridan olib o'chiring, keyin esa buyumni yana yoqing. Agar muammo hal etilmasa, Sizga eng yaqin bo'lgan servis markaziga murojaat qiling.
2. Buyumni to'liq o'chirish uchun tarmoq simini elektr tarmog'ining rozetkasidan olib qo'ying.

Batareykalardan ta'minotga ulanish

1. Magnitolani elektr tarmog'idan o'chiring.
2. Magnitolaning orqasidagi batareyalar bo'linmasining qopqoqchasini (21) o'q ko'rsatib turgan yo'nalishda yopqichlarni bosib, oching.
3. Batareyalarning bo'linmasiga ularning qutblari tartibiga rioya qilgan holda 8 dona UM-2/R 14/ C batareykalarini (etkazib berishning to'plamiga kirmaydi) qo'yib o'rnatning.
4. Batareyalar bo'linmasining qopqoqchasini

(21) yoping.

Eslatma: Buyumning ishlashi yomonlashganda batareyalarni tekshiring va kerak bo'lgan da ularni almashtiring.

Diqqat!

Faqat ko'rsatilgan turdagi batareykalardan foydalaning.

Ularini to'g'ridan-to'g'ri quyosh nurlari, issiqlik manbalarining ta'sirida qoldirmang.

Batareyalarning oqib ketishi inson shikastlanishi yoki buyumning buzilishiga olib kelishi mumkin. Bunga yo'l qo'ymaslik uchun quyida keltirilgan yo'riqnomalarga amal qiling:

- Batareykalarni to'g'ri, buyumda ko'rsatilgan qutblarining yo'nalishini belgilashlarga rioya qilgan holda o'rnatning.
- Turli xil (eski va yangi, har xil turdagi va hokazo batareykalarni) birgalikda ishlatmang.
- Buyum uzoq vaqt mobaynida ishlatilmaydigan holda batareykalarni olib qo'ying.

Tashqi moslamalarni ulash (AUX)

Tashqi moslamalarni ulash uchun AUX IN uyasidan foydalaning.

Ishlash rejimlarini o'tkazish dastakchasini (16) «AUX» holatiga o'tkazing. Tashqi moslamadagi quloqliklarni ulash uchun uyasini magnitolangizning orqasidagi AUX IN uyasiga 3,5 mm Jack - 3,5 mm Jack audiokabeli yordamida (etkazib berishning to'plamiga kirmaydi) ulang. Tashqi moslamani yoqing, endi Siz yozuvlarni magnitolangizning dinamiklari orqali eshitishingiz mumkin.

Quloqliklarni ulash

Musiqani quloqliklar orqali tinglash uchun (etkazib berishning to'plamiga kirmaydi) ularni Phones uyasiga ulang. VOLUME sozlagichi yordamida kerakli ovoz balandligining darajasini o'rnatning. Quloqliklarni ulaganda magnitolaning dinamiklari avtomatik ravishda o'chiriladi. Diqqat! Quloqliklar orqali katta ovoz balandligidagi tovushlarni tinglamang. Shifokorlar quloqliklar orqali uzoq to'xtovsiz tinglashni tavsiya etmaydi.

Past chastotalarni kuchaytirish (BASS BOOST)

Past chastotalarni kuchaytirish uchun Bass Boost o'tkazish dastakchasini «ON» holatiga o'tkazib

o'rnatib.

Past chastotalarni kuchaytirishni o'chirish uchun Bass Boost o'tkazish dastakchasini «OFF» holatiga o'tkazib o'rnatib.

ASOSIY FUNKTSIYALARI

Diqqat! Ta'minotni tejash maqsadida, agar Siz buyumdan foydalanmaydigan bo'lsangiz, doimo ishlash rejimlarini o'tkazish dastakchasini OFF holatiga o'rnatib.

Radiostantsiyalarni qabul qilish

1. Ishlash rejimlarini o'tkazish dastakchasini RADIO holatiga o'tkazib o'rnatib.
2. Diapazonlarni o'tkazish dastakchasini tegishli holatiga o'tkazib o'rnatib, o'zingiz istagan diapazonni tanlang: FM, AM yoki FM ST (FM stereo).
3. Radiostantsiyalarni sozlash uchun sozlagich TUNING ni aylantirib, o'zingiz istagan radiostantsiyani tanlang.
4. Stereosignalni uzatuvchi stantsiyaga sozlanganda FM ST indikator yonadi. Agar FM radiostantsiyadan olinadigan stereosignal kuchsiz bo'lsa, ovozni tinglash sifatini yaxshilash uchun diapazonlarni o'tkazish dastakchasini FM holatiga o'rnatib.
5. FM diapazonida signalni eng yaxshi qabul qilish uchun antennani to'liq ochib chiqarib, uni kerakli burchakda qarab o'rnatib. AM diapazonida signalni qabul qilish uchun magnitolada ichki o'rnatilgan antenna bor, AM diapazonida signalni eng yaxshi qabul qilish uchun magnitolani joylashtirishning bir nechta turlarini sinab ko'ring.
6. Tinglashni tugatganingizdan so'ng ishlash rejimlarini o'tkazish dastakchasini OFF holatiga o'tkazib o'rnatib yoki ishlashning boshqa rejimini tanlang.

CD disklarni qayta tinglash

Eslatmalar:

Diskni qo'yish bo'linmasining qopqog'ini unga chang tushishining oldini olish uchun doimo yopib yuring. Agar diskni qayta tinglamayotgan bo'lsangiz, doimo uni olib qo'yib.

Diskni qayta tinglash paytida diskni qo'yish bo'linmasining qopqog'ini ochmang.

Agar qayta tinglash paytida treklar orasida «sakrab o'tishlar» sodir bo'ladigan bo'lsa, ovoz balandligining darajasini kamaytiring.

CD disklarni tinglashni tugatganingizdan keyin ishlash rejimlarini o'tkazish dastakchasini OFF

holatiga o'rnatib.

1. Ishlash rejimlarini o'tkazish dastakchasini CD holatiga o'rnatib, disklarni qayta tinglash rejimini tanlang.
2. Diskni qo'yish bo'linmasining qopqog'ini oching. Diskni o'rnatib va qopqog'ini yoping. Diskning to'g'ri holda - yorlig'ini tepaga qilib o'rnatilganligiga ishonch hosil qiling. SK-displeyda treklarining umumiy soni aks ettiriladi.



Disk bo'lmaganda SK-displeyda "no" belgilari aks etadi.



Agar disk noto'g'ri o'rnatilgan bo'lsa, SK-

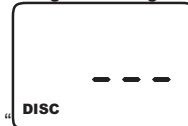

displeyda "DISC" belgilari aks etadi.

3. Qayta tinglash uchun PLAY/PAUSE tugmasini bosib, birinchi trekni qayta tinglash boshlanadi. SK-displeyda qayta tinglanayotgan trekning raqami va qayta tinglashning indikator «▶» aks ettiriladi.

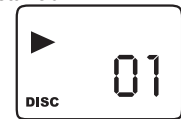

4. Qayta tinglashni to'xtatib turish uchun ushbu tugmani yana bir marta bosib, qayta tinglash indikator «▶» yonib o'chib turadi.



5. Qayta tinglashni yana boshlash uchun PLAY/PAUSE tugmasini yana bir marta bosib.
6. Qayta tinglashni to'xtatish uchun STOP tugmasini bosib. SK-displeyda treklarining umumiy soni aks ettiriladi.

ЎЗБЕК

Oldinga/orqaga o'tkazib yuborish, avvalgi va keyingi trekka o'tish

Qayta tinglash yoki pauza rejimida SKIP/SEARCH tugmalar bosilganda Siz keyingi/avvalgi trekka yoki hozirgi trekning boshiga o'tishingiz mumkin. Avvalgi trekka o'tish uchun SKIP/SEARCH tugmasini ikki marta bosish kerak.

Qayta tinglash rejimida oldinga yoki orqaga o'tkazib yuborish uchun SKIP/SEARCH tugmasini bosib va ularni ushlab turing, bu holda tovush ham shunga muvofiq qayta eshittiriladi.

Qayta tinglashning turli rejimlari

Bir trekni bir marta qaytarish uchun MODE tugmasini bir marta bosib, SK-displeyda «REP» indikatorini paydo bo'ladi.



Disklardagi barcha treklarni takrorlash uchun MODE tugmasini ikki marta bosib, SK



–displeyda indikatorini paydo bo'ladi.

Qayta tinglashni takrorlashni bekor qilish uchun MODE tugmasini to takrorlashning indikatorini o'chib qolmaguncha qayta-qayta bosib.

Treklarni tasodifiy tartibda qayta tinglash

Siz diskdagi barcha treklarning tasodifiy tartibda qayta tinglashingiz mumkin. Buning uchun qayta tinglashni to'xtatish rejimiga kirib, MODE tugmasini uch marta bosib, SK-displeyda indikatorini paydo bo'ladi. Treklarni qayta tinglash uchun PLAY/PAUSE tugmasini bosib. Treklarni tasodifiy tartibda qayta tinglashni bekor qilish uchun MODE tugmasini to tasodifiy tartibda qayta tinglashning indikatorini o'chib qolmaguncha qayta-qayta bosib.

Qayta tinglashni dasturlashtirish

Siz treklarni o'zingiz istalgan tartibda (ko'pi bilan 20 tasini) qayta tinglashni dasturlashtirishingiz mumkin.

1. Diskni qayta tinglash to'xtatilganida, PROGRAM tugmasini bir marta bosib. SK-displeyda trekning dasturlashtirishdagi

raqami «P01» va dasturlashtirish rejimining yonib-o'chib turuvchi belgisi «PROGRAM» aks ettiriladi.



SKIP/SEARCH tugmalarini ketma-ket bosib, o'zingiz istagan trekni tanlang. Tanlangan trekni saqlash uchun PROGRAM tugmasini bosib.

2. Keyingi treklarni (ko'pi bilan 20 tasini) dasturlashtirish uchun 1 va 2 amallarni takrorlang. Dasturlashtirish tugatilganidan keyin SK-displeyda «PROGRAM - - -» belgilari yonib-o'chib turadi.

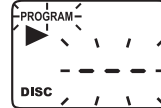

Eslatma: SKIP/SEARCH tugmalari bosilganda SK-displeyda oxirgi dasturlashtirilgan trekning raqami aks ettiriladi.

3. Qayta tinglash uchun PLAY/PAUSE tugmasini bosib. SK-displeyda qayta tinglash indikatorini «▶» va dasturlashtirish rejimining belgisi «PROGRAM» aks ettiriladi.



4. Dasturlashtirilgan treklarni ko'rib chiqish uchun qayta tinglashni to'xtatish rejimida PROGRAM tugmasini va SKIP/SEARCH tugmasini bosib. SK-displeyda birinchi dasturlashtirilgan trekning raqami aks ettiriladi. Keyingi dasturlashtirilgan treklarni ko'rib chiqish uchun ushbu amallarni takrorlang.
5. Dasturlashtirilgan qayta tinglash tartibini bekor qilish uchun qayta tinglashni to'xtatish rejimida STOP tugmasini bosib yoki diskni qo'yish bo'linmasining qopqog'ini oching. Dasturlashtirish rejimining belgisi «PROGRAM» o'chadi.

MP3 disklarini qayta tinglash

Eslatmalar:

Diskni qo'yish bo'linmasining qopqog'ini unga chang tushishining oldini olish uchun doimo yopib yuring. Agar diskni qayta tinglamayotgan

bo'lsangiz, doimo uni olib qo'ying.
Diskni qayta tinglash paytida diskni qo'yish bo'linmasining qopqog'ini ochmang.
Agar qayta tinglash paytida treklar orasida «sakrab o'tishlar» sodir bo'ladigan bo'lsa, ovozbalandigining darajasini kamaytiring.
Disklarni tinglashni tugatganingizdan keyin ishlash rejimlarini o'tkazish dastakchasini OFF holatiga o'rnatning.

1. Ishlash rejimlarini o'tkazish dastakchasini CD holatiga o'rnatib, diskni qayta tinglash rejimini tanlang.
2. Diskni qo'yish bo'linmasining qopqog'ini oching. Diskni o'rnatning va qopqog'ini yoping. Diskning to'g'ri holda - yorlig'ini tepaga qilib o'rnatilganligiga ishonch hosil qiling. SK-displeyda treklarining umumiy soni aks ettiriladi.



Disk bo'lmaganda SK-displeyda belgilari "NO" aks etadi.

Agar disk noto'g'ri o'rnatilgan bo'lsa, SK-displeyda belgilari aks etadi.

3. Qayta tinglash uchun PLAY/PAUSE tugmasini bosib, birinchi trekni qayta tinglash boshlanadi. SK-displeyda qayta tinglanayotgan trekning raqami va qayta tinglashning indikatorini «▶» va «MR3» belgisi aks ettiriladi.

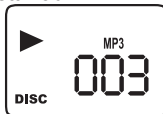

4. Kerakli trekni tanlab olish uchun, diskda papkalar mavjud bo'lmasa, SKIP/SEARCH tugmalarini bosib turing. SK-displeyda trekning raqami aks ettiriladi.

FOLDER ◀▶ tugmalari bosilganda SK-displeyda aks ettiriladigan papkaning raqami har doim 001 raqami bo'ladi.



Sizning MR3 dishingiz ichida bir nechta papkalar bo'lsa, avval Siz o'zingizga kerak bo'lgan trek joylashgan papkaning raqamini FOLDER ◀▶ tugmalari yordamida tanlash kerak bo'ladi, keyin esa SKIP/SEARCH tugmalarini ketma-ket bosib, o'zingiz istagan trekni tanlashingiz kerak bo'ladi. Masalan, Sizga 4-papkadagi 3-trekni tanlab olish kerak.

- FOLDER ◀▶ tugmalari yordamida 4-papkani tanlang.



- SKIP/SEARCH tugmalari yordamida 3-trekni tanlang.



5. Qayta tinglash uchun PLAY/PAUSE tugmasini bosib.
6. Qayta tinglashni to'xtatib turish uchun ushbu tugmani yana bir marta bosib, qayta tinglash indikatorini «▶» yonib-o'chib turadi.
7. Qayta tinglashni yana boshlash uchun PLAY/PAUSE tugmasini yana bir marta bosib.
8. Qayta tinglashni to'xtatish uchun STOP tugmasini bosib.

Qayta tinglashning turli rejimlari

Bir trekni bir marta qaytarish uchun MODE tugmasini bir marta bosib, SK-displeyda «REP» indikatorini paydo bo'ladi.

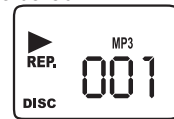

Papkani takrorlash uchun MODE tugmasini ikki marta bosib, SK-displeyda «REP» va «ALBUM» indikatorlari paydo bo'ladi.



Diskdagi barcha treklarni takrorlash uchun MODE tugmasini uch marta bosib, SK-displeyda

◀REP▶ indikatorini paydo bo'ladi.

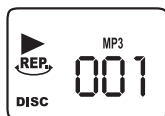

Qayta tinglashni takrorlashni bekor qilish uchun MODE tugmasini to takrorlashning indikatorini o'chib qolmaguncha qayta-qayta bosing.

Treklarni tasodifiy tartibda qayta tinglash

Siz diskdagi barcha treklarning tasodifiy tartibda qayta tinglashingiz mumkin. Buning uchun qayta tinglashni to'xtatish rejimiga kirib, MODE tugmasini to'rt marta bosib, SK-displeyda qayta



tinglash indikatorini paydo bo'ladi. Treklarni qayta tinglash uchun PLAY/PAUSE tugmasini bosib.

Treklarni tasodifiy tartibda qayta tinglashni bekor qilish uchun MODE tugmasini to tasodifiy tartibda qayta tinglashning indikatorini o'chib qolmaguncha qayta-qayta bosing.

Oldinga/orqaga o'tkazib yuborish, avvalgi va keyingi trekka o'tish

Qayta tinglash yoki pauza rejimida SKIP/SEARCH tugmalar bosilganda Siz keyingi/avvalgi trekka yoki hozirgi trekning boshiga o'tishingiz mumkin. Avvalgi trekka o'tish uchun SKIP/SEARCH tugmasini ikki marta bosish kerak. Qayta tinglash rejimida oldinga yoki orqaga o'tkazib yuborish uchun SKIP/SEARCH tugmasini bosib va ularni ushlab turing, bu holda tovush ham uzilib-uzilib qayta eshittiriladi.

Qayta tinglashni dasturlashtirish

Siz treklarni o'zingiz istalgan tartibda (ko'pi bilan 20 tasini) qayta tinglashni dasturlashtirishingiz mumkin.

1. Diskni qayta tinglash to'xtatilganida, PROGRAM tugmasini bir marta bosib. SK-displeyda trekning dasturlashtirishdagi raqami «P01» va dasturlashtirish rejimining belgisi «PROGRAM» aks ettiriladi.

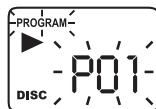

FOLDER ◀▶ tugmalari yordamida o'zingizga kerakli papkani tanlang, keyin esa SKIP/SEARCH tugmalari yordamida o'zingiz istagan

trekni tanlang. Tanlangan trekni saqlash uchun PROGRAM tugmasini bosib.

2. Keyingi treklarni (ko'pi bilan 20 tasini) dasturlashtirish uchun 1 va 2 amallarni takrorlang. Dasturlashtirish tugatilganidan keyin SK-displeyda «PROGRAM - - -» belgilari yonib-o'chib turadi.

Siz (ko'pi bilan 20 ta) treklarni o'zingiz istagan tartibda qayta tinglashni dasturlashtirishingiz mumkin.

Eslatma: FOLDER ◀▶ tugmalari bosilganda SK-displeyda oxirgi dasturlashtirilgan papkaning raqami aks ettiriladi.

3. Qayta tinglash uchun PLAY/PAUSE tugmasini bosib. SK-displeyda qayta tinglash indikatorini «▶▶» va dasturlashtirish rejimining belgisi «PROGRAM» aks ettiriladi.
4. Dasturlashtirilgan treklarni ko'rib chiqish uchun qayta tinglashni to'xtatish rejimida PROGRAM tugmasini bosib. SK-displeyda «P01» belgisi yonib-o'chib aks ettiriladi. Papkaning raqamini ko'rib chiqish uchun FOLDER ◀▶ tugmalarini bosib, trekni ko'rib chiqish uchun esa – SKIP/SEARCH tugmalarini bosib. PROGRAM tugmasini yana bir marta bosib, SK-displeyda «P02» belgisi yonib-o'chib turadi. Keyingi dasturlashtirilgan treklarni ko'rib chiqish uchun ushbu amallarni takrorlang.
5. Dasturlashtirilgan qayta tinglash tartibini bekor qilish uchun qayta tinglashni to'xtatish rejimida STOP tugmasini bosib yoki diskni qo'yish bo'linmasining qopqog'ini oching. Dasturlashtirish rejimining belgisi «PROGRAM» o'chadi.

Eslatma: Mazkur buyum MP3 formatida yozilgan disklarning ko'pchiligini qayta eshittirishi mumkin, lekin ushbu diskni yozish paytida ishlatilgan dasturiy ta'minotning sozlanishlari tufayli ushbu disk yozuvlarini qayta eshittirilmaydigan holatlar ham bo'lishi mumkin.

NOSOZLIKLANI IZLASH VA BARTARAF ETISH

Nosozliklar yoki buzilishlarning sababi ko'pincha noto'g'ri foydalanish bo'ladi. Agar Siz buyumda biror-bir kori-hol ro'y bergan, deb hisoblasangiz, ushbu jadvalga qarab nosozliklarning ehtimoliy sabablarini tekshirib oling.

Agar nosozlikni bartaraf qilish qo'lingizdan kelmasa, o'zingizga eng yaqin bo'lgan ro'yxatga olingan servis markaziga yoki dilingizga ta'mirlash ishlarini bajarish uchun murojaat qiling.

Nosozlik	Ehtimoliy sababi	Bartaraf etish usuli
Ovozi yo'q	Ovoz balandligining darajasi nolga o'rnatilgan	Ovoz balandligi darajasini sozlang
	Ta'minot yo'q	Buyumning ta'minotga ulanganligini tekshiring
SK-displey noto'g'ri ishlayapti	Elektrostatik elektr zaryadlari	Buyumni o'chiring va uni bir necha vaqtdan keyin yana yoqing
FM yoki AM diapazonida radiostantsiyalarni tinglash paytida shovqin eshitiladi	Stantsiya yaxshi sozlanmagan FM diapazon: antenna chiqarib yo'naltirilmagan AM diapazon: buyum signalni qabul qilish zonasidan tashqarida yoki barqaror bo'lmagan signalni qabul qilish zonasida joylashgan	Stantsiyaga sozlaning. Antennani chiqarib yo'naltirib sozlang. Joylashtirishning boshqacha turlarini sinab ko'ring.
Magnitola FM yoki AM diapazonidagi radiostantsiyalarni qabul qilib eshittirmaydi	Radioni tinglash rejimi yoqilmagan	Ishlash rejimlarini o'tkazish dastakchasini RADIO holatiga o'tkazib o'rning.
Diskning indikatsiyasi yo'q/ Diskni qayta tinglash mumkin emas	Disklarni qayta tinglash rejimi yoqilmagan	Disklarni qayta tinglash rejimini yoqing
	Disk yo'q yoki noto'g'ri o'rnatilgan	Diskning to'g'ri o'rnatilganligini tekshiring, u yorlig'i tepaga qilib o'rnatilgan bo'lishi kerak
	Disk CD-R toza yoki finalashtirilmagan (to'g'ri yozib olinmagan)	Finalashtirilgan (to'g'ri yozilgan) CD-R diskidan foydalaning
	Optik tizim ichida kondensat mavjud	Ozgina vaqt kutib turing
Ayrim treklarni qayta tinglash mumkin emas	Diskda tiralgan joylar yoki ifloslangan joylar mavjud	Diskni yumshoq mato bilan arting, shikastlangan disklardan foydalanmang
Disk o'rnatilgan, lekin treklarni qayta tinglash mumkin emas	Disk noto'g'ri o'rnatilgan	Disk to'g'ri o'rnatilganligini tekshiring, u yorlig'i tepaga qilib o'rnatilgan bo'lishi kerak
	Diskda tiralgan joylar yoki ifloslangan joylar mavjud	Diskni yumshoq mato bilan arting, shikastlangan disklardan foydalanmang
	Diskning formati mos kelmaydi	Mos keladigan formatdagi disklardan foydalaning

Etkazib berish to'plami:

Magnitola – 1 dona

Tarmoq simi – 1 dona.

Texnik xususiyatlari

Ta'minot	220 -230 V, ~50 Hz
Ta'minot elementlaridan foydalanib ishlash (etkazib berish to'plamiga kirmaydi):	
Magnitola	8 dona batareya R14/C
O'lchamlari, mm	277x 207x 123 mm
Chiqish quvvati (nominal)	1,5 Vt x 2
Dinamiklar	2 x 3 Vt, 8 Om
Diskni kiritish	Ustidan
CD	

ЎЗБЕК

Кайта ештитiriladigan chastotalarning diapazoni	100 Hz – 10 kHz
Signal/showqin nisbati	50 dB
FM	
Chastotalar diapazoni	64 – 108 MHz
Oraliq chastota	10,7 MHz
Antenna	Teleskopik antenna
AM	
Chastotalar diapazoni	540 – 1700 kHz
Oraliq chastota	455 kHz
Antenna	Ichki qurilgan, ferritli

Ишлаб чиқарувчи жиҳоз дизайни ва хусусиятларини олдиндан огоҳлантирмасдан ўзгартириш ҳуқуқини сақлаб қолади.

Жиҳознинг ишлаш муддати 3 йилдан кам эмас



Электрон ва электр техникаси жиҳозларини чиқитга чиқариш қоидалари (Чиқиндиларни ажратиш тизими ишлайдиган Европа Иттифоқи ва бошқа Европа давлатларида амал қилади).

Ушбу аломат электрон ва электр техникаси буюмлари ишлаш муддати тугаганидан сўнг бошқа маиший ахлатдан алоҳида қилиб чиқитга чиқарилиши кераклигини билдиради.

Эски жиҳозларни тўғри чиқитга чиқариш атроф муҳитга етадиган зарар олдини олади. Бу борада тўлароқ маълумот олиш учун чиқитга чиқариш ишлари билан шуғулланадиган ташкилот ёки маҳсулот сотиб олинган дўконга мурожаат қилинг.

Кафолат шартлари

Ушбу жиҳозга кафолат бериш масаласида ҳудудий дилер ёки ушбу жиҳоз харид қилинган компанияга мурожаат қилинг. Касса чеки ёки харидни тасдиқловчи бошқа бир молиявий ҳужжат кафолат хизматини бериш шarti ҳисобланади.



Ушбу жиҳоз 89/336/ЯЕС Кўрсатмаси асосида белгиланган ва Қувват кучини белгилаш Қонунида (73/23 ЕЭС) айtilган ЯХС талабларига мувофиқ келади.

GB

A production date of the item is indicated in the serial number on the technical data plate. A serial number is an eleven-unit number, with the first four figures indicating the production date. For example, serial number 0606xxxxxxx means that the item was manufactured in June (the sixth month) 2006.

RUS

Дата производства изделия указана в серийном номере на табличке с техническими данными. Серийный номер представляет собой одиннадцатизначное число, первые четыре цифры которого обозначают дату производства. Например, серийный номер 0606xxxxxxx означает, что изделие было произведено в июне (шестой месяц) 2006 года.

KZ

Бұйымның шығарылған мерзімі техникалық деректері бар кестедегі сериялық нөмірде көрсетілген. Сериялық нөмір он бір саннан тұрады, оның бірінші төрт саны шығару мерзімін білдіреді. Мысалы, сериялық нөмір 0606xxxxxxx болса, бұл бұйым 2006 жылдың маусым айында (алтыншы ай) жасалғанын білдіреді.

UA

Дата виробництва виробу вказана в серійному номері на табличці з технічними даними. Серійний номер представляє собою одинадцятизначне число, перші чотири цифри якого означають дату виробництва. Наприклад, серійний номер 0606xxxxxxx означає, що виріб був виготовлений в червні (шостий місяць) 2006 року.

UZ

Жиҳоз ишлаб чиқарилган муддат техник хусусиятлар кўрсатилган лавҳачадаги серия рақамида кўрсатилган. Серия рақами ўн битта сондан иборат бўлиб уларнинг биринчи тўрттаси ишлаб чиқарилган вақтни ифода этади. Мисол учун 0606xxxxxxx серия рақами жиҳоз 2006 йилнинг июн ойида (олтинчи ойда) ишлаб чиқарилганлигини билдиради.

