

SONY®

2-661-360-71(1)



Digital Video Camera Recorder

HANDYCAM®



Bruksanvisning _____

SE

Руководство по эксплуатации _____

RU

**DCR-DVD105E/DVD205E/DVD304E/
DVD305E/DVD605E/DVD705E/
DVD755E**

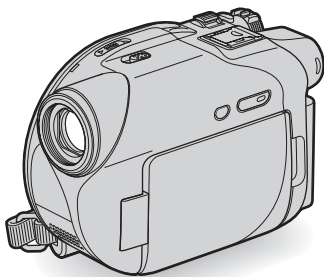

Läs det här först

Innan du använder enheten bör läsa igenom den här bruksanvisningen noga. Förvara den sedan så att du i framtiden kan använda den som referens.

VARNING

Utsätt inte kameran för regn eller fukt eftersom det kan medföra risk för brand eller elstötar.

VARNING

Byt bara ut batteriet mot ett batteri av angivna typen. Annars finns det risk för brand eller personskador.

Att observera för kunder i Europa

CLASS 1 LASER PRODUCT
LASER KLASSE 1
LUOKAN 1 LASERLAITE
KLASS 1 LASERAPPARAT

TÄNK PÅ ATT..!

Elektromagnetiska fälten med vissa frekvenser kan påverka bilden och ljud på den här digitala kameran.

Denna product har testats och befunnits uppfylla kraven i EMC-direktivet angående användning av anslutningskablar på under 3 meter.

Obs!

Om statisk elektricitet eller elektromagnetism gör att informationsöverföringen avbryts (överföringen misslyckas) startar du om programmet eller kopplar bort anslutningskabeln (USB-kabel eller liknande) och sätter tillbaka den igen.



Omhändertagande av gamla elektriska och elektroniska produkter (Användbar i den Europeiska Unionen och andra Europeiska länder med separata insamlingsystem)

Symbolen på produkten eller emballaget anger att produkten inte får hanteras som hushållsavfall. Den skall i stället lämnas in på uppsamlingsplats för återvinning av el- och elektronikkomponenter. Genom att säkerställa att produkten hanteras på rätt sätt bidrar du till att förebygga eventuella negativa miljö- och hälsoeffekter som kan uppstå om produkten kasseras som vanligt avfall.

Återvinning av material hjälper till att bibehålla naturens resurser. För ytterligare upplysningar om återvinning bör du kontakta lokala myndigheter eller sophämtningstjänst eller affären där du köpte varan.

Användbara tillbehör: mikrofon och fjärrkontroll. (för DCR-DVD304E/DVD305E/DVD755E)

Att observera angående användning

Videokameran levereras med två olika bruksanvisningar.

- ”Bruksanvisning” (den här bruksanvisningen)
- ”Förenklad guide” om hur du använder videokameran när den är ansluten till en dator (finns på medföljande CD-ROM)*

* DCR-DVD105E/DVD205E/DVD304E/DVD605E/DVD705E innehåller ingen ”Förenklad guide” eftersom de inte kan anslutas till en dator.

Om vilka skivor som kan användas i videokameran

Du kan endast använda 8 cm DVD-R, 8 cm DVD-RW och 8 cm DVD+RW. Använd skivor med märkningen nedan. Mer information finns på sidan 12.



Om vilka typer av ”Memory Stick” som kan användas i videokameran (för DCR-DVD304E/DVD305E/DVD755E)

”Memory Stick finns i två storlekar.” Du kan använda ”Memory Stick Duo” som är märkt med MEMORY STICK DUO eller MEMORY STICK PRO DUO sid. 130.

”Memory Stick Duo”
(Denna storlek kan användas i videokameran)



”Memory Stick”
(Detta kan inte användas i den här videokameran.)



- Du kan inte använda andra typer av minneskort än ”Memory Stick Duo.”

- ”Memory Stick PRO” och ”Memory Stick PRO Duo” kan bara användas med utrustning som är kompatibel med ”Memory Stick PRO”.

När du använder ”Memory Stick Duo” tillsammans med utrustning som är kompatibel med ”Memory Stick” (för DCR-DVD304E/DVD305E/DVD755E)

Se till att sätta in ”Memory Stick Duo” i den medföljande Memory Stick Duo-adaptorn.

Memory Stick Duo-adaptorn



SE

Att observera angående användning av videokameran

- Håll eller bär inte videokameran i följande delar.

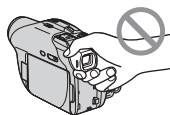

Sökare



LCD-skärm

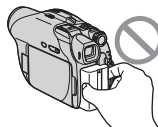

Batteri

- Videokameran är inte vattentät och står heller inte emot vattenstänk och damm. Se ”Underhåll och försiktighetsåtgärder” (sid.134).
- För att förhindra att skivor går sönder eller att inspelade filmer går förlorade bör du följa uppmaningarna nedan när lampan på POWER-omkopplaren (sid.21) eller ACCESS-lampan (sid.25) är tänd:
 - ta inte bort batteriet eller nätadaptorn från videokameran.
 - utsätt inte videokameran för stötar eller vibrationer.

Läs det här först (Fortsättning)

- Innan du ansluter videokameran till andra enheter med en USB-kabel eller liknande bör du vara säker på att du har vänt kontakten rätt. Om du trycker in kontakten felvänd kan terminalen skadas eller så kan det orsaka funktionsstörning hos videokameran.

Att observera angående inställningsalternativ, LCD-skärm, sökare och lins

- Ett inställningsalternativ som är nedtonat är inte tillgängligt under de aktuella inspelnings- eller uppspelningsförhållandena.
- LCD-skärmen och sökaren är tillverkade med avancerad högprecisionsteknik. Över 99,99 % av bildpunkterna är tillgängliga för effektiv användning. Det kan dock förekomma ett fåtal svarta och/eller ljusa prickar (vita, röda, blåa, gröna) som konstant visas på LCD-skärmen och i sökaren. Detta är helt normalt.

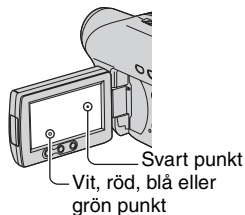

- Om LCD-skärmen, sökaren eller linsen utsätts för direkt solljus under längre tid kan fel uppstå. Var försiktig om du lägger ifrån dig kameran nära ett fönster eller utomhus.
- Rikta inte kameran direkt mot solen. Det kan leda till funktionsstörningar. Vill du ta bilder av solen bör du bara göra det när ljuset inte är så intensivt, t.ex. när solen håller på att gå ned.

Om inspelning

- Innan du startar inspelningen bör du göra en testinspelning för att kontrollera att bild och ljud spelas in utan problem. Det går inte att ta bort bilder som har spelats in på en DVD-R-skiva. Använd en DVD-RW/ DVD+RW för provinspelningar (sid.12).
- Du kan inte räkna med att få ersättning för innehållet i en inspelning om du inte har kunnat göra en inspelning eller uppspelning på grund av att det var fel på videokameran, lagringsmediet eller liknande.
- TV-färgsystem varierar mellan olika länder och regioner. För att kunna se inspelningarna på en TV måste TV:n vara PAL-systembaserad.
- TV-program, filmer, videoband och annat material kan vara upphovsrättskyddat. Om du spelar in sådant material kan det innebära att du bryter mot upphovsrättslagarna. Du får inte kopiera copyrightskyddad programvara på videokameran.

Om den här bruksanvisningen

- Bilderna på LCD-skärmen och i sökaren i den här manualen är tagna med en stillbildskamera. De kan se annorlunda ut än hur du ser dem i verkligheten.
- Utformningen av och specifikationerna för inspelningsmedia och tillbehör kan ändras utan föregående meddelande.
- Illustrationerna i den här bruksanvisningen är baserade på modellen DCR-DVD305E.
- De skivor som avses i den här bruksanvisningen är 8 cm DVD-skivor.
- Vilka funktioner som är tillgängliga beror på vilken skiva som används. De olika DVD-formaten markeras på följande sätt.



- Skärmmenyerna på respektive språk används för att beskriva de olika procedurerna. Vid behov kan du byta språk för skärmmenyerna innan du använder videokameran (sid.80).

Om Carl Zeiss-optik

Videokameran är utrustad med Carl Zeiss-optik, en lins som har utvecklats i samarbete med Carl Zeiss i Tyskland och av Sony Corporation. Linsen ger oöverträffad bildkvalitet.

Den använder mätsystemet MTF* för videokameror och har den kvalitet som kännetecknar Carl Zeiss-linser.

* MTF betyder Modulation Transfer Function. Värdet visar hur mycket av ljuset från motivet som kommer in genom linsen.

Innehåll



Njuta av din DVD Handycam

Vad du kan göra med din DVD Handycam	10
Välja en skiva	12
Använda din DVD Handycam	14

Komma igång

Steg 1: Kontrollera att du fått med alla tillbehör	16
Steg 2: Ladda batteriet.....	17
Steg 3: Slå på strömmen och hålla videokameran	21
Steg 4: Justera LCD-skärmen och sökaren	22
Steg 5: Använda pekskärmen.....	23
Steg 6: Ställa in datum och tid	24
Steg 7: Sätta i en skiva eller ett "Memory Stick Duo".....	25
Steg 8: Välja bildproportioner (16:9 eller 4:3) för inspelningen (DCR-DVD205E/DVD304E/DVD305E/DVD705E/DVD755E).....	28



Easy Handycam – använda videokameran med automatiska inställningar

Använda Easy Handycam.....	30
Förenklad inspelning.....	32
Förenklad uppspelning.....	34
Förbereda skivan för uppspelning på en DVD-spelare (färdigställa)	36



Inspelning/uppspelning

Inspelning.....	38
Uppspelning	40
Funktioner för inspelning/uppspelning m.m.	42

Inspelning

- Använda zoomfunktionen
- Inspelning av ljud med mer närvaro (5.1-kanals surroundinspelning) (för DCR-DVD304E/DVD305E/DVD755E)
- Inspelning i mörker (NightShot plus)
- Ställa in exponering för motiv i motljus (BACK LIGHT)

- Ställa in fokus för motiv som inte ligger i mitten av bilden
- Låsa exponeringen för det valda motivet
- Spela in i spegelläge
- Lägga till specialeffekter
- Använda stativ
- Fästa axelremmen

Uppspelning

- Använda zoomning vid uppspelning
- Spela upp flera stillbilder (bildspel)

Inspelning/uppspelning

- Kontrollera batteriets tillstånd
- Stänga av ljudsignalen som bekräftar olika åtgärder
- Återställa inställningarna (RESET)
- Namn på övriga delar och deras funktioner

Kontrollera eller ta bort den senaste scenen (granska/granska ta bort) ..	46
Indikatorer som visas under inspelning/uppspelning	47
Fjärrkontroll (DCR-DVD304E/DVD305E/DVD755E)	49
Visa filmen på en TV	50



Uppspelning på DVD-enheter

Göra skivan kompatibel med DVD-spelare och DVD-enheter (färdigställa)	52
Spela upp en skiva på DVD-enheter m.m.	56
Spela upp en skiva på en dator med DVD-enhet	57





Använda den inspelade skivan (DVD-RW/DVD+RW)

Spela in ytterligare scener efter färdigställning	59
Ta bort alla scener på skivan (formatera)	60

Använda inställningsalternativ

Använda inställningsalternativ	62
Inställningsalternativ	64
 CAMERA SET	66
Inställningar som anpassar videokameran till inspelningsförhållandena (EXPOSURE/WHITE BAL./STEADYSHOT o.s.v.)	
 STILL SET	71
Inställningar för stillbilder (BURST/QUALITY/IMAGE SIZE o.s.v.)	

Innehåll (föryrsättning)

 PICT.APPLI.	73
Specialeffekter för bildbehandling och ytterligare funktioner för inspelning/uppspelning (PICT.EFFECT/D.EFFECT o.s.v.)	
 DISC SET(DCR-DVD105E/DVD205E/DVD605E/DVD705E)/  MEDIA SET (DCR-DVD304E/DVD305E/DVD755E)	75
Inställningar för skivor och "Memory Stick Duo" (FORMAT/FINALIZE/UNFINALIZE o.s.v.)	
 STANDARD SET	76
Inställningar när du spelar in på skiva och andra grundläggande inställningar (REC MODE/LCD/VF SET/USB SPEED o.s.v.)	
 TIME/LANGU.	80
(CLOCK SET/AREA SET/LANGUAGE o.s.v.)	
Egna inställningar för den personliga menyn.....	81

Redigera med DVD Handycam

Kopiera stillbilder (DCR-DVD304E/DVD305E/DVD755E)	83
Ta bort stillbilder från "Memory Stick Duo" (DCR-DVD304E/DVD305E/DVD755E).....	85
Redigera originaldata.....	86
Skapa en spelningslista	87
Spela upp en spelningslista	90

Kopiering, utskrift

Kopiering till videobandspelare och DVD -enheter	92
Spela in bilder från en tv, videobandspelare eller DVD-enhet (DCR-DVD305E/DVD755E).....	94
Skriva ut inspelade stillbilder (PictBridge-kompatibel skrivare) (DCR-DVD305E/DVD755E).....	96
Kontakter för anslutning av externa enheter.....	98

Använda en dator (DCR-DVD305E/DVD755E)

Innan du använder "Förenklad guide" på datorn.....	99
Installera programvaran och "Förenklad guide"	101
Använda "Förenklad guide".....	104

Felsökning

Felsökning	105
Varningsindikatorer och meddelanden.....	122

Övrig information

Använda videokameran utomlands	127
Om skivan	129
Om "Memory Stick" (DCR-DVD304E/DVD305E/DVD755E)	130
Om "InfoLITHIUM"-batterier	132
Underhåll och försiktighetsåtgärder.....	134
Tekniska data	138

Ordlista, index

Ordlista	141
Index.....	143



Vad du kan göra med din DVD Handycam

Med din DVD Handycam kan du spela in bilder på 8 cm DVD*.
Det är bekvämare än att använda videoband och mycket med flexibelt.

Enkelt att göra snygga filmer

Du behöver inte spola tillbaka för att börja spela in (sid.32, 38)

Inspelade bilder lagras på tomma ytor på skivan så du riskerar aldrig att spela över befintliga inspelningar.

Eftersom du inte behöver spola tillbaka kan du börja filma så snart du känner för det.

Du kan lagra både stillbilder och filmer på en skiva.

- Stillbilder kan spelas in på en skiva eller på "Memory Stick Duo."
- Vissa modeller saknar stöd för inspelning på "Memory Stick Duo."

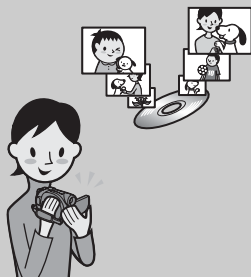

Du kan snabbt söka efter ett avsnitt med hjälp av VISUAL INDEX-fönstret.(sid.34, 40)

I VISUAL INDEX-fönstret kan du snabbt kontrollera skivans innehåll. Allt du behöver göra är att peka på den scen som du vill visa.

Skivan slits inte oavsett hur många gånger du spelar den. De minnesvärda tillfällena som du har fångat på skivan finns kvar för evigt.



Spelar in bredbildsformat och 5.1-kanals surroundljud (sid.28, 42)

Du kan spela bilder i bredbildsformat av hög kvalitet på en bred LCD-skärm som har samma visningsvinkel, 16:9, som en bredbilds-TV. Realistiskt 5.1-kanaligt surroundljud kan också spelas in direkt på skivan.

- Vissa modeller saknar stöd för inspelning med bredbildsformat och 5.1-kanals surroundljud.



* DVD (Digital Versatile Disc) är en optisk skiva med hög kapacitet.

En inspelad skiva kan spelas upp på ett flertal olika enheter

Uppspelning på en DVD-spelare eller DVD-enhet (sid.36, 52)

Du kan spela upp inspelade och färdigställda** skivor på DVD-spelare, DVD-inspelare och DVD-enheter i datorer som har stöd för 8 cm-skivor.

När skivan har färdigställts kan du skapa bildspel och DVD-menyer för att snabbt komma åt de scener som du vill visa.



Uppspelning på bredbilds-TV och hembio (sid.42, 50)

Bilder som har spelats in i bredbildsformat kan spelas upp på en bredbilds-TV med fullständig panoramaeffekt. Skivorna spelas också in med 5.1-kanals surroundljud, vilket ger ett optimalt ljud i hembioanläggningen.

- Vissa modeller saknar stöd för inspelning med bredbildsformat och 5.1-kanals surroundljud.



Ansluta DVD Handycam till en dator

- Vissa modeller kan inte anslutas till en dator.

Bildöverföring med hög hastighet (sid.99)

Bildinformation kan snabbt överföras till en dator utan krav på uppspelning.

På datorer med Hi-Speed USB (USB 2.0) går bildöverföringen ännu snabbare.

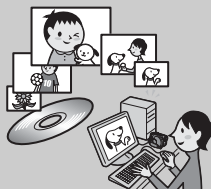

Använda medföljande programvara för redigering och kopiering (sid.99)

Picture Package är ett program som medföljer din DVD Handycam och med vars hjälp du kan lägga till musik och effekter och skapa din egen original-DVD. Du kan också enkelt kopiera skivorna och dela dina upplevelser med familj och vänner.

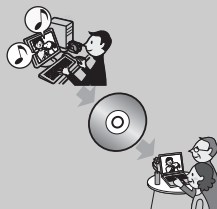





** Färdigställa: en process som gör att du kan spela upp inspelade DVD-skivor på andra DVD-enheter (se sid. 36 och 52).

Välja en skiva

DVD Handycam är kompatibel med 8 cm DVD-R-, DVD-RW- och DVD+RW-skivor. Den har inte stöd för 12 cm-skivor.

Inspelningsformat för DVD-RW

När du använder en DVD-RW kan du välja mellan inspelningsformaten VIDEO och VR. I den här bruksanvisningen visas VIDEO-läge som  och VR-läge som .

	Ett inspelningsformat som är kompatibelt med de flesta DVD-enheter, framför allt när skivan har färdigställts. I VIDEO-läge kan endast den senaste bilden tas bort.
	Ett inspelningsformat som gör att du kan redigera i DVD Handycam (ta bort bilder och ändra bildernas inbördes ordning). En färdigställd skiva kan spelas upp i DVD-enheter som har stöd för VR-läge*1.

Skiv- och inspelningsformat  Ordlista (sid.141,142)

Funktioner för olika skivformat

Siffrorna inom parentes () anger sidnummer.

Skivtyper och symboler	DVD-R	DVD-RW		DVD+RW
				
Symboler som används i bruksanvisningen				
		VIDEO	VR	
Filmer i de båda formaten 16:9 (bredbild) och 4:3 kan spelas in på samma skiva*2 (28)	●	●	●	–
Ta bort föregående inspelning direkt (46)	–	●	●	●
Ta bort vilka inspelningar som helst (86)	–	–	●	–
Redigera inspelningar i videokameran (86)	–	–	●	–
Använda en skiva upprepade gånger även om skivan fylls vid formateringen*3 (60)	–	●	●	●
Spela upp inspelningen på andra DVD-spelare om skivan färdigställs (36, 52)	●	●	●*1	●
Spela upp inspelningen på andra DVD-spelare även om skivan inte färdigställs (52)	–	–	–	●*4
Skapa en DVD-meny när skivan färdigställs (55)	●	●	–	●

*1 Läs bruksanvisningen för din DVD-spelare och ta reda på om den har stöd för VR-läge för DVD-RW.

*2 Stillbilder kan spelas in på alla typer av skivor.

*3 Vid formateringen raderas alla inspelningar och inspelningsmediet töms. (sid.60) Även om du använder en ny skiva bör du formatera den med hjälp av din DVD Handycam (sid.25).

*4 Använd inte en DVD+RW-skiva innan du har färdigställt den i en dator eftersom detta kan orsaka funktionsstörningar.

Inspelningstid

Inspelningstid per sida av skivan
Den minsta inspelningstiden anges inom parentes.

enhet: min.

Inspelningsläge	Inspelningstid
HQ (hög kvalitet)	cirka 20 (18)
SP (standardläge)	cirka 30 (18)
LP (longplayläge)	cirka 60 (44)

DVD Handycam använder formatet VBR (Variable Bit Rate) för att automatiskt justera bildkvaliteten så att den passar inspelningsscenen. Tekniken gör att skivans inspelningstid växlar. Film som innehåller snabb rörliga och komplexa bilder spelas in med en högre bithastighet vilket minskar den allmänna inspelningstiden. VBR  Ordlista (sid.142)

- Inspelningstiden för film minskar om skivan även innehåller stillbilder.

Använda skivor

På grund av tillförlitligheten och tåligheten för inspelningen och uppspelningen rekommenderar vi att du använder skivor från Sony eller skivor med märkningen  (for VIDEO CAMERA) i din DVD Handycam.

- Om andra skivor än ovanstående används kanske inte inspelningen eller uppspelningen fungerar, eller så kanske inte skivan kan tas ut ur DVD Handycam.

* Beroende på var du köpt produkten är skivan märkt med  (for VIDEO CAMERA pour CAMSCOPE™)

Använda dubbelsidiga skivor

På dubbelsidiga skivor kan du spela in på skivans båda sidor.

Spela in på A-sidan

Placera skivan i DVD Handycam så att sidan med symbolen  i mitten är vänd utåt och tryck tills ett klicks hörs.

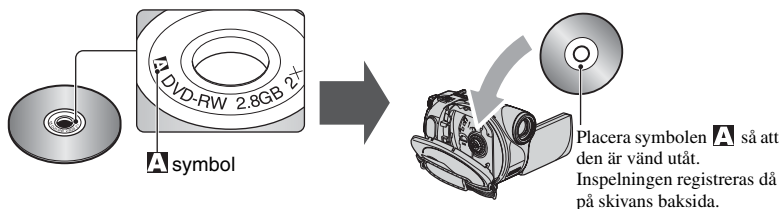

- Var noga med att inte sätta fingeravtryck på den dubbelsidiga skivans yta.
- När du använder en dubbelsidig skiva i din DVD Handycam spelas endast denna sida in eller upp. Du kan inte växla sida och spela in på eller spela upp från den andra sidan när skivan sitter i DVD Handycam. När inspelningen eller uppspelningen av den ena sidan är klar, tar du ut skivan och vänder den så att även den andra sidan kan användas.
- Följande görs på varje sida av den dubbelsidiga skivan.
 - Färdigställning (sid.52)
 - Borttagning av färdigställning (DVD-RW: VIDEO-läge) (sid.59)
 - Formatering (sid.60)

Använda din DVD Handycam

① Förberedelser

(Se sid. 16 till 28.)



Välj den skiva som är bäst lämpad för det du vill göra.

En skiva kan användas flera

Spara inspelade bilder

Använda en skiva flera gånger

Vad vill du göra efter inspelningen?

Ta bort och redigera bilderna i DVD Handycam

Spela upp skivan på olika DVD-enheter

Skivan kan spelas upp på flera olika DVD-enheter

Skivan kan spelas upp även om den inte har färdigställts

* Välj läge på DVD Handycam och formatera (sid.25).

DVD
-R

DVD
-RW

VR*

VIDEO*

DVD
+RW

② Spela in, ta bort och redigera

(Se sid. 32, 38, 46 och 86.)

Du kan inte ta bort en inspelad bild.

Du kan när som helst ta bort eller redigera en inspelad bild (sid.86).

Du kan endast ta bort de bilder som du just har spelat in (sid.46).

③ Visa på DVD Handycam

(Se sid. 34 och 40.)

Du kan också ansluta kameran till en TV och visa inspelningen på TV-skärmen (sid.50).

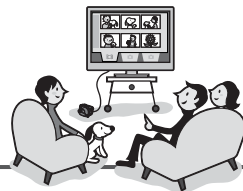

Fortsättning på höger sida

④ Visa på en annan DVD-enhet

(Se sid. 52 och 56.)

Om du vill visa en skiva som har spelats in på DVD Handycam på en annan DVD-enhet måste du först färdigställa den.



- Ju mindre inspelningsvolym skivan har, desto längre tid tar det att färdigställa den.

Funktionerna på en färdigställd skiva beror på typen av skiva.

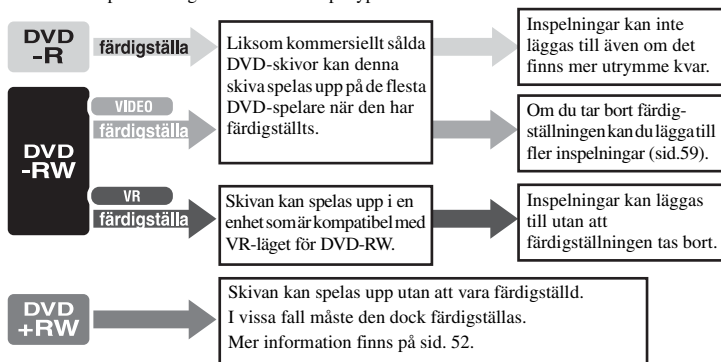

Uppspelningskompatibilitet

Det är inte säkert att skivan går att spela upp på alla DVD-enheter. Se bruksanvisningen för DVD-enheten eller rådgör med återförsäljaren.

Steg 1: Kontrollera att du fått med alla tillbehör

Kontrollera att följande artiklar medföljer videokameran.

Siffran inom parentes anger antalet artiklar.

- Skivor och "Memory Stick Duo" medföljer inte.

Nätadapter (1) (sid.17)

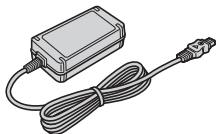

Nätkabel (1) (sid.17)



A/V-kabel (1) (sid.50, 92, 94, 98)



USB-kabel (1) (sid.96, 98)
(för DCR-DVD305E/DVD755E)

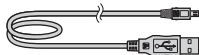

Trådlös fjärrkontroll (1) sid.49
(för DCR-DVD304E/DVD305E/DVD755E)

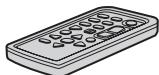

Ett litiumbatteri av knappcellstyp är redan installerat i videokameran.

Uppladdningsbart batteri
NP-FP50 (1) (sid.18)

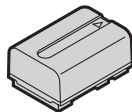

Trasa (1)

Skydd för tillbehörssko (1) (sid.98)
(för DCR-DVD304E/DVD305E/DVD755E)
Sitter på videokameran.

Linsskydd (1) (sid.21)

Surroundmikrofon ECM-L100 (1) (sid.42)
(för DCR-DVD304E/DVD305E/DVD755E)

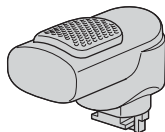

CD-ROM "Picture Package Ver.1.8.1" (1)
(sid.99) (för DCR-DVD305E/DVD755E)

CD-ROM "Nero Express 6" (1)
(sid.99) (för DCR-DVD105E/DVD205E/
DVD304E/DVD605E/DVD705E)

Använd detta när du kopierar en skiva som har spelats in med videokameran på en 12 cm DVD-skiva.

Bruksanvisning (den här
bruksanvisningen) (1)

Så här sätter du på linsskyddet

Dra snöret på linsskyddet (som medföljer) genom metallfästet för greppremmen.

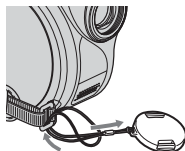

Steg 2: Ladda batteriet

Du kan ladda batteriet genom att ansluta "InfoLITHIUM"-batteriet (P-serien) (sid.132) till videokameran.

- Du kan inte använda ett NP-FP30-batteri i videokameran. (Modellnumret anges på batteriets baksida.)

Tryck inte i batteriet för hårt. Det kan leda till funktionsstörningar, försämra batteriets prestanda och göra det svårt att ta bort batteriet.

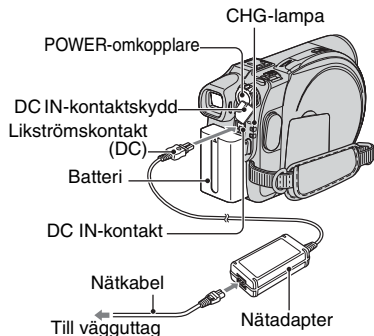

1 Skjut batteriet i pilens riktning tills ett klick hörs.

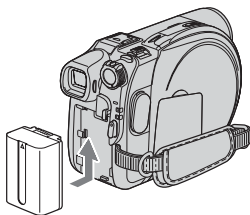

2 Vrid POWER-omkopplaren i pilens riktning till OFF (CHG) (standardinställningen).

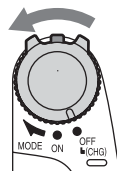

3 Anslut nätadaptern till DC IN-kontakten på videokameran.

Öppna skyddet över DC IN-kontakten och anslut nätadaptern.

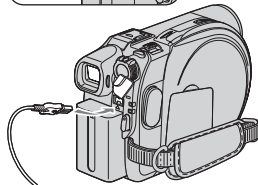

4 Anslut nätadaptern till ett vägguttag med nätkabeln.

CHG-lampan (uppladdning) tänds och uppladdningen börjar.



Steg 2: Ladda batteriet (Fortsättning)

5 CHG-lampan (uppladdning) släcks när batteriet har laddats upp helt. Koppla bort nätadaptern från DC IN-kontakten på videokameran.

- Håll i både videokameran och DC-kontakten när du kopplar från nätadaptern.

Ta bort batteriet

Vrid POWER-omkopplaren till OFF (CHG). Skjut BATT-spärren bakåt och ta ut batteriet.

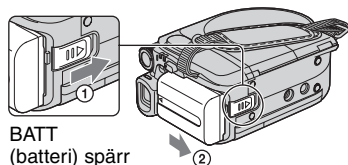

BATT
(batteri) spärr

- Kontrollera att ingen av lamporna på POWER-omkopplaren (sid.21) lyser när du tar ut batteriet.

Förvaring av batteriet

Töm batteriet helt om du inte ska använda det på länge (sid.132).

Använda extern strömförsörjning

Anslut på samma sätt som när du laddar batteriet. I det här fallet laddas inte batteriet ur.

Uppladdningstid (fulladdning)

Ungefärlig tid (antal min.) som krävs för att fulladda ett helt tomt batteri.

Batteri	Uppladdningstid
NP-FP50 (medföljer)	125
NP-FP70	155
NP-FP71	170
NP-FP90	220

Inspelningstid

Ungefärlig tid som du har till förfogande (antal min.) när du använder ett fulladdat batteri.

för DCR-DVD105E/DVD605E

Batteri	Oavbruten inspelningstid	Typisk inspelningstid *
NP-FP50 (medföljer)	100 115	45 50
NP-FP70	215 240	95 110
NP-FP71	255 290	115 130
NP-FP90	385 435	175 195

för DCR-DVD205E/DVD705E

Batteri	Oavbruten inspelningstid	Typisk inspelningstid *
NP-FP50 (medföljer)	80 85 90	40 40 45
NP-FP70	170 185 190	85 90 95
NP-FP71	200 220 230	100 110 115
NP-FP90	300 335 345	150 165 170

för DCR-DVD304E/DVD305E/DVD755E

Batteri	Oavbruten inspelningstid	Typisk inspelningstid *
NP-FP50 (medföljer)	75	35
	85	40
	90	45
NP-FP70	160	80
	180	90
	185	90
NP-FP71	190	95
	215	105
	220	110
NP-FP90	285	140
	320	160
	335	165

* Typisk inspelningstid visar tiden när du upprepar start/stopp under inspelning, slår av/på strömmen och utför zoomning.

- Tiden varierar på följande sätt.
 - Övre raden: Med LCD-skärmen bakgrundsbelyst.
 - Mellersta raden: Med LCD-skärmens bakgrundsbelysning avstängd.
 - Undre raden: Inspelningstid när du spelar in med sökaren och LCD-panelen är stängd.

Uppspelningstid

Ungefärlig tid som du har till förfogande (antal min.) när du använder ett fulladdat batteri.

för DCR-DVD105E/DVD605E

Batteri	LCD-skärmen öppen*	LCD-skärmen stängd
NP-FP50 (medföljer)	105	120
NP-FP70	225	255
NP-FP71	270	300
NP-FP90	400	455

för DCR-DVD205E/DVD705E

Batteri	LCD-skärmen öppen*	LCD-skärmen stängd
NP-FP50 (medföljer)	85	100
NP-FP70	185	215
NP-FP71	220	255
NP-FP90	335	385

för DCR-DVD304E/DVD305E/DVD755E

Batteri	LCD-skärmen öppen*	LCD-skärmen stängd
NP-FP50 (medföljer)	80	95
NP-FP70	175	200
NP-FP71	205	235
NP-FP90	310	355

* Med LCD-skärmen bakgrundsbelyst.

Om batteriet

- Innan du laddar batteriet måste du vrida POWER-omkopplaren till OFF (CHG).
- CHG-lampan (uppladdning) blinkar under uppladdning eller så visas inte BATTERY INFO (sid.45) på korrekt sätt i följande situationer.
 - Batteriet är inte korrekt isatt.
 - Batteriet är skadat.
 - Batteriet är helt urladdat.
(enbart för BATTERY INFO.)
- Videokameran får inte ström från batteriet så länge nätadaptern är ansluten till DC IN-kontakten, även om nätkabeln inte är ansluten till vägguttaget.
- Vi rekommenderar att du använder batteriet NP-FP70, NP-FP71 eller NP-FP90 när videobelysning (tillval) är ansluten.

Om laddningstid/inspelningstid/ uppspelningstid

- Tiderna är uppmätta vid en kameratemperatur på 25 °C. (10-30 °C rekommenderas.)
- Tillgänglig inspelnings- och uppspelningstid blir kortare om du använder videokameran där det är kallt.

Steg 2: Ladda batteriet (Fortsättning)

- Tillgänglig inspelnings- och uppspelningstid kan bli kortare beroende på under vilka förhållanden som du använder videokameran.

Om nätadaptern

- Anslut nätadaptern till ett lättåtkomligt vägguttag. Om det uppstår problem när du använder adaptern måste du omedelbart slå av strömmen genom att koppla bort kontakten från vägguttaget.
- Placera inte nätadaptern i trånga utrymmen, t.ex. mellan en möbel och väggen.
- Kortslut inte nätadapterns likströmskontakt (DC) eller batteriterminalen med något metallföremål. Det kan orsaka funktionsstörningar.

VARNING!

- Apparaten kopplas inte från nätströmmen så länge den är ansluten till vägguttaget, även om själva apparaten har stängts av.

Steg 3: Slå på strömmen och hålla videokameran

När du vill spela in vrider du POWER-omkopplaren så att motsvarande lampa tänds.

När du använder den för första gången visas fönstret [CLOCK SET] (sid.24).

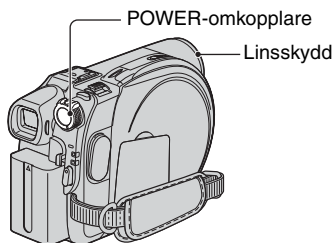



1 Ta bort linsskyddet genom att trycka på båda knapparna på sidan av skyddet.

2 Slå på strömmen genom att vrida POWER-omkopplaren i pilens riktning samtidigt som du trycker på den gröna knappens i mitten.

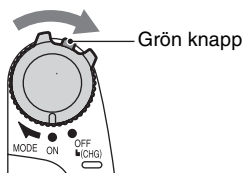
När du spelar in byter du läge genom att vrida POWER-omkopplaren i pilens riktning tills rätt lampa tänds.



 (film): för filminspelning
 (stillbild): för fotografering

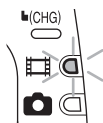

- När du slår på strömmen till videokameran efter att tidigare ha ställt in datum och tid ([CLOCK SET], sid.24) visas aktuellt datum och aktuell tid på LCD-skärmen i några sekunder.

3 Håll videokameran på rätt sätt.

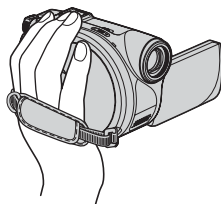

4 Ta ett stadigt tag om kameran och spänn sedan fast remmen.

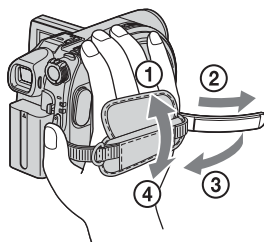

Stänga av strömmen

Vrid POWER-omkopplaren till OFF (CHG).

- Vid leverans är strömmen inställd på att slås av automatiskt om du låter videokameran stå oanvänd under ungefär 5 minuter. Funktion är till för att spara batteriet. ([A.SHUT OFF], sid.80).

Steg 4: Justera LCD-skärmen och sökaren

LCD-skärmen

Öppna LCD-skärmen så att den står i 90 graders vinkel mot videokameran (①) och vrid den sedan till den vinkel som bäst passar för inspelning eller uppspelning (②).

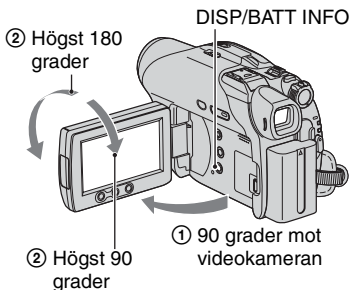

- Se upp så att du inte råkar trycka på knapparna på LCD-skärmens ram när du öppnar eller ställer in LCD-skärmen.
- Om du öppnar LCD-skärmen 90 grader mot videokameran och sedan vrider den 180 grader mot linsidan, kan du stänga den med LCD-skärmen riktad utåt. Det är ett praktiskt läge vid uppspelning.

Stänga av LCD-skärmens bakgrundsbelysning så att batteriet räcker längre (för DCR-DVD205E/DVD304E/DVD305E/DVD705E/DVD755E)

Håll ned DISP/BATT INFO under några sekunder tills \square_{OFF} visas.

Den här inställningen är användbar när du använder videokameran där det är ljusst eller när du vill spara batteri. Den inställning du gör här påverkar inte det du spelar in. Om du vill avbryta håller du ned DISP/BATT INFO tills \square_{OFF} försvinner.

- Se [LCD/VF SET] – [LCD BRIGHT] (sid.77) för information om hur du justerar LCD-skärmens ljusstyrka.

Sökaren

Du kan visa bilder med sökaren när LCD-skärmen är stängd för att spara batteriet, eller när bilden på LCD-skärmen är dålig.

Sökare

Fäll ut sökaren tills ett klick hörs.

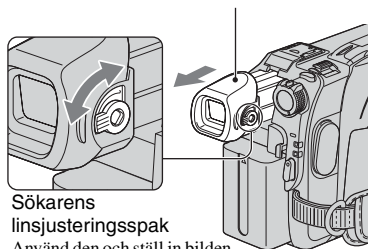

- Du kan ställa in sökarens bakgrundsbelysning genom att välja [LCD/VF SET] – [VF B.LIGHT] (sid.77). Den inställning du väljer här påverkar inte det du spelar in.
- Du kan justera [FADER] och [EXPOSURE] när du tittar i sökaren (sid.67, 73).

Steg 5: Använda pekskärmen

Du kan spela upp inspelade bilder (sid.34, 40) och ändra inställningar (sid.62) med hjälp av pekskärmen.

Peka på de knappar som visas på skärmen.

Håll vänster hand bakom LCD-skärmen. Sedan pekar du på de knappar som visas på skärmen.

Peka på knappen på LCD-skärmen.

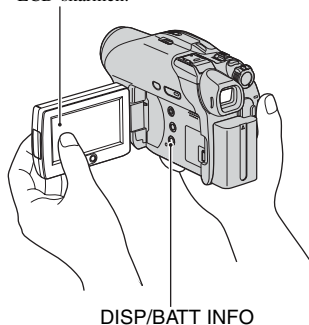

- Utför samma procedurer som beskrivits ovan när du trycker på knapparna på LCD-skärmens ram.
- Se upp så att du inte av misstag trycker på någon av knapparna på LCD-skärmens ram när du använder pekskärmen.
- Om knapparna på pekskärmen inte fungerar på rätt sätt måste du justera LCD-skärmen. (CALIBRATION) (sid.135)

Dölja skärmindikatorerna

Tryck på DISP/BATT INFO för att dölja eller visa skärmindikatorerna (räknare o.s.v.).

Ändra språkställningen

Du kan byta språk för menyerna och de meddelanden som visas på skärmen. Välj språk för menyerna under [LANGUAGE] på menyen  TIME/LANGU. (sid.80).

Steg 6: Ställa in datum och tid

Innan du använder videokameran för första gången bör du ställa in datum och tid. Så länge du inte har ställt in datum och tid visas fönstret [CLOCK SET] varje gång du slår på videokameran eller ändrar läge för POWER-omkopplaren.

- Om du inte använder videokameran under cirka **3 månader** laddas det inbyggda uppladdningsbara batteriet ur och det finns risk för att tidsinställningarna tas bort ur minnet. I så fall laddar du upp det uppladdningsbara batteriet och ställer in datum och tid igen (sid.136).

POWER-omkopplare

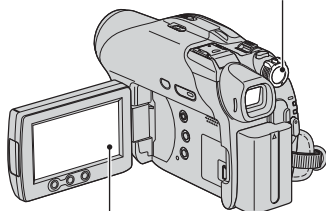

P-MENU

Om det är första gången du ställer klockan fortsätter du till steg 4.

1 Peka på [P-MENU] → [SETUP].

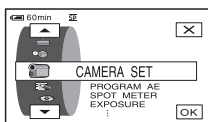

2 Välj (TIME/LANGU.) med / och peka sedan på [OK].

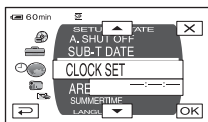

3 Välj [CLOCK SET] med / och peka sedan på [OK].

4 Välj önskat geografiskt område med / och peka sedan på [OK].

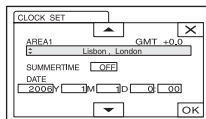

5 Ställ vid behov [SUMMERTIME] på [ON] med / och peka sedan på [OK].

6 Välj [Y] (år) med / och peka sedan på [OK].

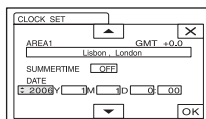

- Du kan ställa in vilket år som helst, fram till år 2079.

7 Ställ in [M] (månad), [D] (dag), timme och minut och peka sedan på [OK].

Klockan startar.

- Se sidan 128 för information om "världstidsskillnader."
- Datum och tid visas inte under inspelningen men registreras automatiskt på skivan och du kan kontrollera dem under uppspelningen ([DATA CODE], sid.78).

Steg 7: Sätta i en skiva eller ett "Memory Stick Duo"

Sätta i en skiva

För att spela in behöver du en ny 8 cm DVD-R-, DVD-RW- eller DVD+RW-skiva (sid.12).

- Ta först bort damm och fingeravtryck från skivan. Använd trasan som medföljer videokameran (sid.129).

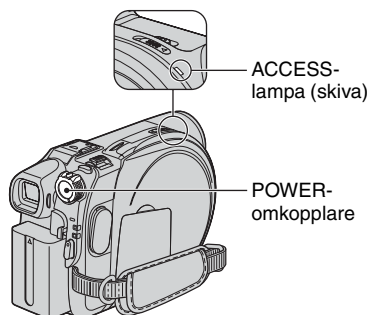

1 Kontrollera att videokameran är påslagen.

- Du kan ta ut skivan så länge videokameran är ansluten till en spänningskälla även om den är avstängd. Däremot startar inte skividentifiering (steg 4).

2 Skjut skivluckans OPEN-knapp i pilens riktning (OPEN ►).

[PREPARING TO OPEN] visas på LCD-skärmen. Sedan hörs öppningsmelodin en gång och videokameran piper. När pipet har tystnat öppnas skivluckan en aning automatiskt.

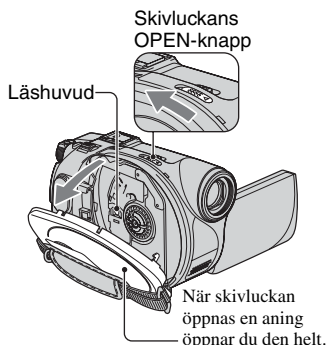

- Se till att linsskyddets rem inte fastnar när du stänger skivluckan eftersom det kan störa videokamerans funktion.

3 Sätt i skivan med inspelningssidan vänd inåt mot videokameran och tryck mitt på skivan tills den klickar på plats.

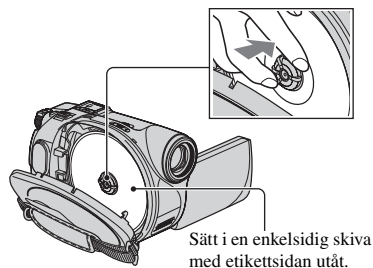

- Vidrör inte inspelningssidan eller lëshuvudet sid.136. Vår noga med att inte sätta fingeravtryck på den dubbelsidiga skivans yta.
- Om du stänger skivluckan med skivan felaktigt isatt kanske inte videokameran fungerar som den ska.

Steg 7: Sätta i en skiva eller ett "Memory Stick Duo" (Fortsättning)

4 Stäng skivlucan.

Fönstret [DISC ACCESS] visas. Det kan ta en stund att identifiera skivan. Det beror på skivans typ och skick.

■DVD-R

Du kan börja spela in direkt när [DISC ACCESS] försvinner från LCD-skärmen. Du behöver inte genomföra stegen efter steg 5.

■DVD-RW

Välj inspelningsformat och formatera skivan. Gå till steg 5.

■DVD+RW

Välj bildproportioner och formatera sedan skivan. Gå till steg 6.

- När Easy Handycam används (sid.30) visas [Format the disc? If not, remove the disc.]. Peka på [OK] och fortsätt sedan till steg 8.

5 Välj inspelningsformat för DVD-RW-skivan, peka på [OK] och gå sedan till steg 7.

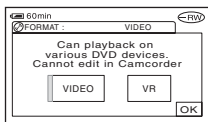

■VIDEO-läge

Du kan spela upp skivan på de flesta DVD-spelare om du färdigställer den.

■VR-läge

Du kan redigera, ta bort bilder och dela upp filmer med videokameran (sid.86). Skivan kan dock bara spelas upp på DVD-spelare som har stöd för VR-läge när du har färdigställt den.

6 Välj bildproportioner ([16:9 WIDE] eller [4:3]) för DVD+RW och peka sedan på [OK].

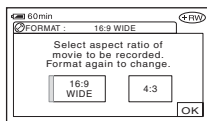

■16:9 WIDE

Du kan spela in högupplösta bilder i vidvinkelformat. Om du tänker visa bilderna på en bredbilds-tv bör du välja [16:9 WIDE].

■4:3

Du kan spela in bilder för visning på en TV med bildformatet 4:3.

7 Peka på [YES] → [YES].

8 Peka på [OK] när [Completed.] visas.

När formateringen är klar kan du börja spela in på DVD-RW- eller DVD+RW-skivan.

- Ta inte ut batteriet och koppla inte från nätadaptern under formateringen.

Ta ut skivan

Utför steg 1 och 2 för att öppna skivlucan och ta ut skivan.

- Utsätt inte videokameran för stötar eller skakningar när ACCESS-lampan tänds eller blinkar eller när [DISC ACCESS] eller [PREPARING TO OPEN] visas på LCD-skärmen.
- Det kan ta en stund att ta ut skivan. Det beror på skivans skick och det inspelade materialet.
- Det kan ta upp till 10 minuter att ta bort en skiva om den har skadats eller är smutsig (t.ex. full av fingeravtryck). I sådana fall kan skivan också vara skadad.

- När videokameran har identifierat skivan visas skivinformation, t.ex. datumet när den började användas och information om tidigare inspelade områden, i ungefär 8 sekunder. Informationen om tidigare inspelade områden kanske inte visas korrekt beroende på skivans skick.
- Om du vill ta bort allt inspelat material från en DVD-RW- eller DVD+RW-skiva så att du kan använda den igen och spela in nytt material, läser du "Ta bort alla scener på skivan (formatera)" på sidan 60.

Sätta i ett "Memory Stick Duo" (DCR-DVD304E/DVD305E/ DVD755E)

Du kan endast använda "Memory Stick Duo" som är märkt med **MEMORY STICK DUO** eller **MEMORY STICK PRO DUO** (sid. 130).

- Antalet bilder du kan spela in varierar beroende på bildkvalitet och bildstorlek. Mer information finns i sidan 72.

1 Öppna skyddet till Memory Stick Duo.

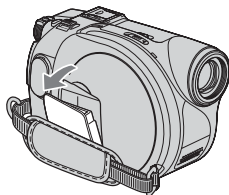

2 Håll "Memory Stick Duo" rättvänt och skjut in det i Memory Stick Duo-facket tills det klickar till.

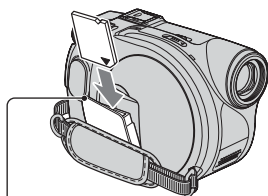

ACCESS-lampa ("Memory Stick Duo")

- Om du tvingar in ett felvänt "Memory Stick Duo" i facket finns det risk för att Memory Stick Duo-facket eller bildinformationen skadas.

3 Stäng skyddet till Memory Stick Duo.

Så här matar du ut "Memory Stick Duo"

Tryck försiktigt in "Memory Stick Duo" efter steg 2.

- När ACCESS-lampan lyser eller blinkar, skriver eller läser videokameran information. Skaka inte eller stöt inte till videokameran. Du får inte heller stänga av den, mata ut "Memory Stick Duo" eller ta bort batteriet. Du riskerar i så fall att bildinformationen skadas.
- Se till att "Memory Stick Duo" inte hoppar upp och faller ut när du sätter i och tar ut det ur videokameran.

Steg 8: Välja bildproportioner (16:9 eller 4:3) för inspelningen (DCR-DVD205E/DVD304E/DVD305E/DVD705E/DVD755E)

Genom att spela in i 16:9 (breddbils­läge) kan du njuta av bredd­bildvisning med högupplösta bilder.

- Om du tänker visa bilderna på en bredd­bils-TV bör du spela in i 16:9 (bredd­bils­läge).

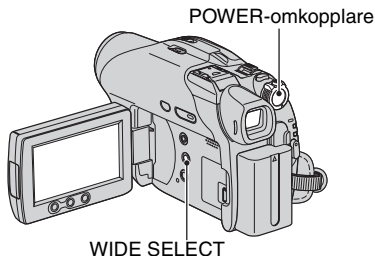

Filmer

DVD
-R

DVD
-RW

DVD
-RW

VIDEO

VR

- 1** Vrid POWER-omkopplaren i pilens riktning så att lampan  (film) tänds.

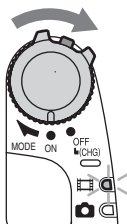

- 2** Välj öns­kade skärm­proportioner genom att trycka flera gånger på **WIDE SELECT**.

16:9 (bredd­bils­läge)*

4:3*



* När du visar bilderna på LCD-skärmen. Det är möjligt att bilderna ser annorlunda ut jämfört med hur de ser ut i sökaren.

- Det går inte att ändra bildformatet i följande fall:
 - när du använder en DVD+RW
 - när du spelar in film
 - när [D.EFFECT] är inställt på [OLD MOVIE] (sid.74).
- Skillnaderna i visningsvinkel mellan 16:9 (bredd­bils­läge) och 4:3 beror på zoomläget.
- Den tillgängliga inspelningstiden kan vara kortare i följande situationer.
 - när du växlar mellan 16:9 (bredd­bils­läge) och 4:3 medan du spelar in på en DVD-R/DVD-RW-skiva (VIDEO-läge).
 - när du ändrar [REC MODE] (sid.76) och har satt in en DVD-R/DVD-RW (VIDEO-läge)/DVD+RW med 4:3 inställt.

Spela upp bilder efter att videokameran har anslutits till en TV

Ställ in [TV TYPE] på [16:9] eller [4:3] efter inställningen på TV:n (16:9/4:3) (sid.50).

- När du visar bilder i bredd­bils­läge, 16:9, med [TV TYPE] inställt på [4:3] kan vissa motiv göra bilden oskarp.

Spela upp bilder med en DVD-spelare eller DVD-inspelare

Hur bilderna visas på TV-skärmen kan variera beroende på spelaren. Mer information finns i bruksanvisningarna för de enheter du använder.

Stillbilder

1 Vrid POWER-omkopplaren för att tända lampan (stillbild).



Bildproportionerna ändras till 4:3.

2 Välj inspelningsmedia för stillbilderna (för DCR-DVD304E/ DVD305E/DVD755E).

- ① Peka på **[P-MENU]** → [STILL MEDIA].
- ② Välj inspelningsmedium för stillbilderna och peka på **[OK]**.

- Standardinställningen är [MEMORY STICK].

3 Välj önskad inställning genom att trycka flera gånger på **WIDE SELECT**.

- Stillbildernas storlek är [ 0.7 M] () i breddbilsläget 16:9 och högst [1.0 M] () i läget 4:3.
- Hur många stillbilder du kan spela in beror på bildkvalitet och bildstorlek. Mer information finns i sid.72.



Använda Easy Handycam

Easy Handycam är ett läge där nästan alla inställningar görs automatiskt när du trycker på EASY-knappen. Videokameran utför automatiskt de olika inställningar som behövs för att ta bilder, så att du inte behöver göra dem själv. Eftersom bara de grundläggande funktionerna blir tillgängliga samtidigt som skärmen blir mer lättläst genom att teckenstorleken ökar kan även förstagångsanvändare använda kameran utan besvär.

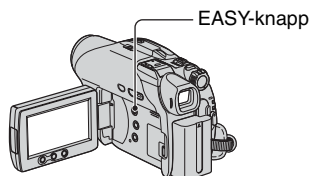

Inställningar för videokameran när Easy Handycam används

Peka på [SETUP] så att de tillgängliga inställningsalternativen visas. Mer information om inställningarna finns i sidan 62.



- Nästan alla inställningsalternativen bestäms utifrån inställningen för Easy Handycam.
- [P-MENU] visas inte i Easy Handycam-läge.
- Om du vill göra inställningar som att fokusera manuellt och lägga på specialeffekter, avbryter du Easy Handycam-läget.

Ogiltiga knappar i Easy Handycam-läge

Du kan inte använda följande knappar eller funktioner eftersom de ställs in automatiskt. Om du väljer ett ogiltigt alternativ visas [Invalid during Easy Handycam operation].

- BACK LIGHT (sid.43)
- Tryck på och håll ned DISP BATT/INFO (för DCR-DVD205E/DVD304E/DVD305E/DVD705E/DVD755E) (sid.45)
- Granska/granska ta bort (sid.46)

Avbryta Easy Handycam

Tryck på EASY igen. [EASY] försvinner från skärmen.

- Om du stänger av strömmen utan att avbryta Easy Handycam-användning kommer Easy Handycam-läget att vara aktivt automatiskt nästa gång du slår på videokameran.



Försök nu spela in → sidan 32

Utför förberedelserna som beskrivs i steg 1 till 8 (sid.16 till och med 28) innan du använder videokameran.

- När du sätter i en ny DVD-RW-skiva är den formaterad för VIDEO-läge.
- När du använder en DVD-RW-skiva som formaterats för VR-läge går det inte att använda redigeringsfunktionen (sid.862).

Om du inte tänker använda Easy Handycam-läget går du till sidan 38.



Förenklad inspelning

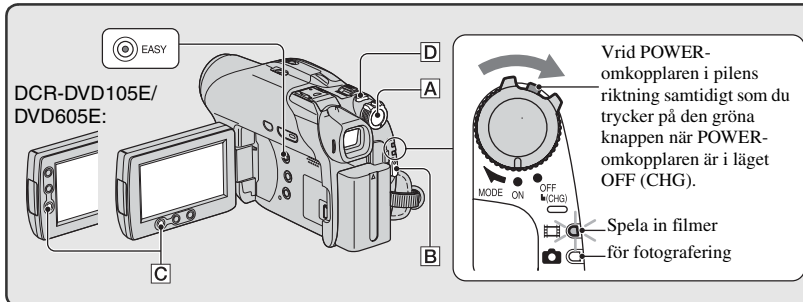

Filmer

1 Vrid POWER-omkopplaren **A** i pilens riktning så att lampan (film) tänds.

2 Tryck på START/STOP **B** (eller **C**).

- Ursprunglig inställning är [SP] (sid.76).

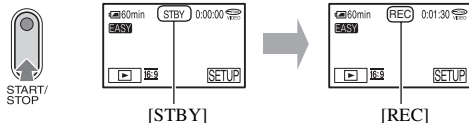

Om du vill stoppa inspelningen trycker du på START/STOP igen.

Spela in nästa bilder

Utför steg 2.

- Du kan fortsätta spela in så länge du inte har färdigställt skivan (sid.52) och det finns utrymme kvar på den när:
 - du stänger av strömmen och slår på den igen
 - du tar ut skivan ur videokameran och sätter in den igen.

Innan Easy Handycam används

Koppla på videokameran och tryck på **EASY** så att Easy Handycam-läget aktiveras (sid.30).

[Easy Handycam operation ON.] visas och därefter visas **EASY** på LCD-skärmen.



Stillbilder

1 Vrid **POWER**-omkopplaren **[A]** i pilens riktning så att lampan (stillbild) tänds.

2 Välj inspelningsdestination för stillbilderna (för DCR-DVD304E/DVD305E/ DVD755E).

① Peka på **[SETUP]** → **[STILL MEDIA]**.

② Välj inspelningsmedium för stillbilderna och peka sedan på **[OK]**.

Inspelningskärmen återgår till valt inspelningsmedium som visas överst till höger.

①

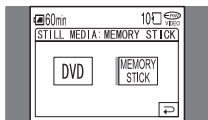

②

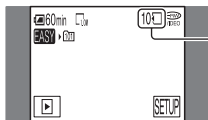

Antal inspelningsbara stillbilder och inspelningsmedium

• Standardinställningen är **[MEMORY STICK]**.

3 Tryck lätt på **PHOTO** **[D]** när du vill justera fokus **[A]**. Tryck därefter in knappen helt **[B]**.

• Standardinställningen är **[FINE]** (sid.72).

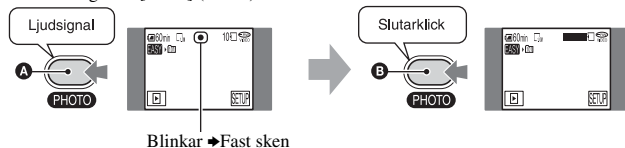

Ett ljud från slutaren hörs. När slocknar har bilden spelats in.



Förenklad uppspelning

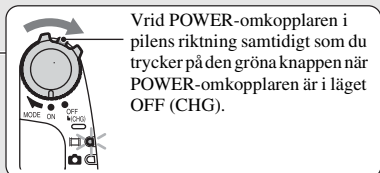
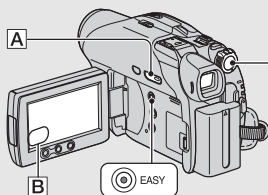

1 Tryck på PLAY/EDIT **A** (eller **B**)

VISUAL INDEX-fönstret visas på LCD-skärmen.

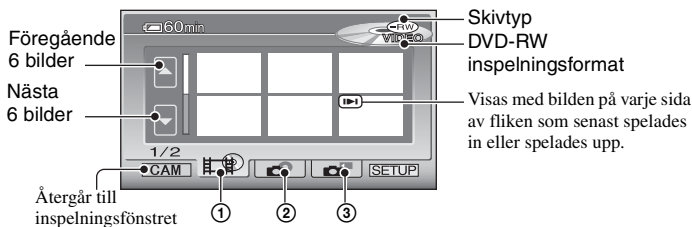

- ① Fliken : Visar filmerna.
- ② Fliken : Visar stillbilderna som finns på skivan.
- ③ Fliken : Visar stillbilderna på "Memory Stick Duo" (för DCR-DVD304E/DVD305E/DVD755E).

- Det kan dröja en stund innan VISUAL INDEX-fönstret visas.
- Välj fliken om du vill spela upp de fem första sekunderna från filmklippen på skärmen VISUAL INDEX.

2 Starta uppspelningen.

Filmer



Peka på fliken och filmen som du vill spela upp.

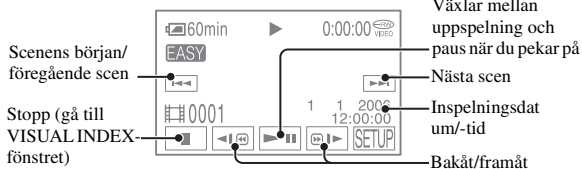

Innan Easy Handycam används

Koppla på videokameran och tryck på **EASY** så att Easy Handycam-läget aktiveras (sid.30).

[Easy Handycam operation ON.] visas och därefter visas **EASY** på LCD-skärmen.



- När den valda filmen har spelats upp visas VISUAL INDEX-fönstret på nytt.
- Peka på / under en paus i uppspelningen om du vill spela upp filmen långsamt.
- Om du pekar på en film som är markerad med kan du spela upp den från den punkt där du tidigare stoppade.
- Peka på [SETUP] → [VOLUME] och ställ sedan in volymen med / .

Stillbilder

Skiva:

Peka på fliken och stillbilden som du vill visa.

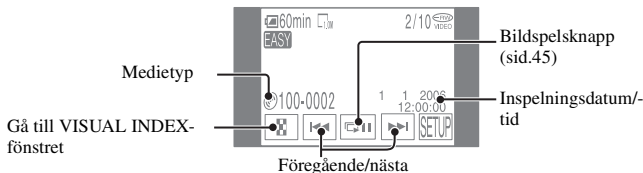

"Memory Stick Duo" (för DCR-DVD304E/DVD305E/DVD755E):

Peka på fliken och stillbilden som du vill visa.

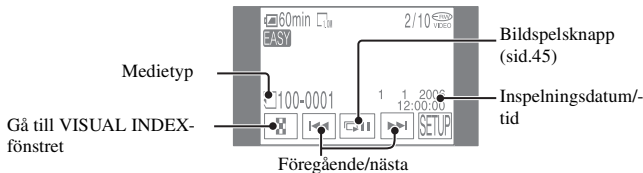

- Peka på om du vill spela upp en serie med stillbilder (sid.45).

- När du spelar upp i Easy Handycam-läge kan du inte använda följande funktioner:
 - Uppspelningszoom (sid.44)
 - Stänga av bakgrundsbelysningen av LCD-skärmen (för DCR-DVD205E/DVD304E/DVD305E/DVD705E/DVD755E) (sid.22)

Förbereda skivan för uppspelning på en DVD-spelare (färdigställa)

När du färdigställt en inspelad DVD-skiva kan den spelas upp i DVD-spelare och DVD-enheter i datorn.

I Easy Handycam-läge används följande alternativ automatiskt. Därför är det enkelt att färdigställa en skiva.

- skapa en DVD-meny och visa bilder som miniatyrer på t.ex. en DVD-spelare.
- skapa en Photomovie och spela upp stillbilder på t.ex. en DVD.

DVD-meny, Photomovie  Ordlista (sid.141, 142)

- Det går inte att spela över **en DVD-R-skiva som har färdigställts, även om det finns plats kvar att spela in på.**
- **Om du färdigställer en DVD-RW (VIDEO-läge) eller DVD+RW kan du inte spela in mer material på skivan i Easy Handycam-läge. Avbryt Easy Handycam-läget och följ sedan stegen på sidan 59.**

Förbereda färdigställningen av en skiva

- 1** Placera videokameran stadigt. Anslut nätadaptern till DC IN-kontakten på videokameran.

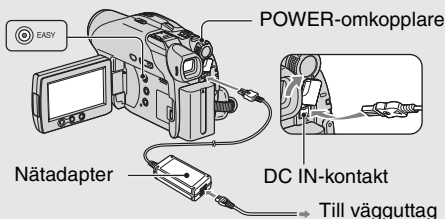

- Använd nätadaptern för att förhindra att videokamerans batteri tar slut mitt i färdigställningen.

- 2** Koppla på videokameran och tryck på **EASY** så att Easy Handycam-läget aktiveras (sid.30).

[Easy Handycam operation ON.] och **EASY** visas på skärmen.



- 3** Sätt in skivan som ska färdigställas.

Färdigställa en skiva

Peka på LCD-skärmen i följande steg.

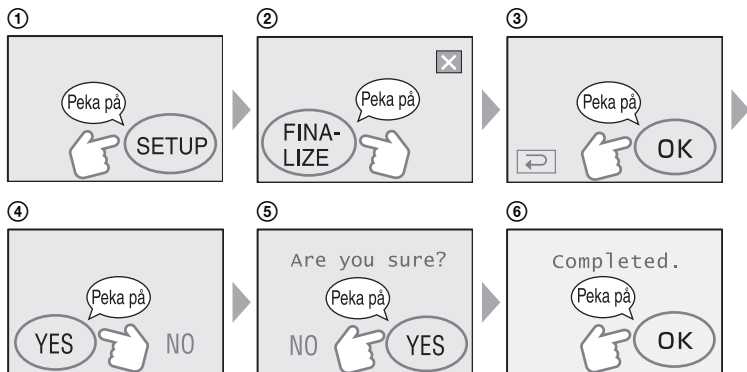

- Utsätt inte videokameran för stötar eller vibrationer och koppla inte från nätdaptern när färdigställningen pågår.
- Ju mindre material som spelats in, desto längre tid tar det att färdigställa skivan.

Skivan är klar

Ta ut skivan ur videokameran.

Titta på bilderna på t.ex. en DVD-spelare eller DVD-enhet.

Se även bruksanvisningen som följer med DVD-enheten.

Ta bort alla scener efter uppspelning (Formatering)



Om du formaterar skivan återställs tidigare använt utrymme så att skivan kan användas för inspelning igen.

Om du vill återanvända en DVD-RW-skiva i VR-läge formaterar du skivan efter att ha avbrutit Easy Handycam-läget (sid.60).

- **Det går inte att återställa en scen som har tagits bort.**

Peka på LCD-skärmen i följande steg.

- ① [SETUP]
- ② [FORMAT] (För DCR-DVD105E/DVD205E/DVD605E/DVD705E)
[FORMAT] (För DCR-DVD304E/DVD305E/DVD755E)
- ③ [YES]
- ④ [YES]
- ⑤ [OK]



Ta av linsskyddet.

DCR-DVD105E/DVD605E:

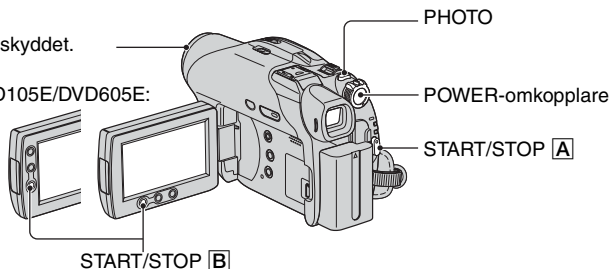

Filmer

- 1** Vrid POWER-omkopplaren i pilens riktning så att lampan (film) tänds.

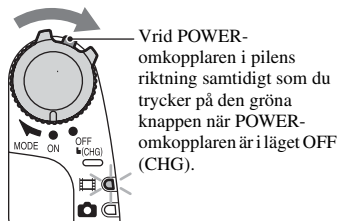

- 2** Tryck på START/STOP [A] (eller [B]).

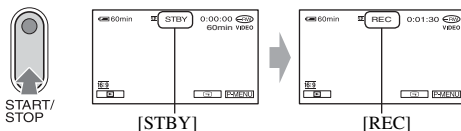

Om du vill stoppa inspelningen trycker du på START/STOP igen.

Stillbilder

1 Vrid POWER-omkopplaren för att tända  lampan (stillbild).

2 Välj inspelningsmedia för stillbilderna (för DCR-DVD304E/DVD305E/DVD755E).

- 1 Peka på **P-MENU** → [STILL MEDIA].
- 2 Välj inspelningsmedium för stillbilderna och peka sedan på **OK**.
Inspelningskärmen återgår till valt inspelningsmedium som visas överst till höger.
 - Standardinställningen är [MEMORY STICK].

①

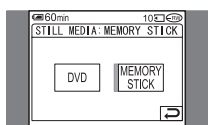

②

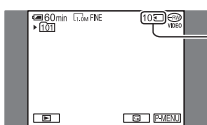

Antal inspelningsbara stillbilder och inspelningsmedium

3 Tryck lätt på PHOTO när du vill justera fokus **A**. Tryck därefter in knappen helt **B**.

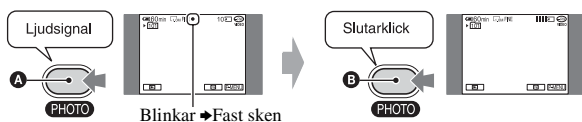

Ett ljud från slutaren hörs. När  slocknar har bilden spelats in.

Kontrollera eller ta bort den senaste inspelningen (granska/granska ta bort)

Se sidan 46.

- Om ACCESS-lampan lyser när inspelningen är klar, innebär detta att information fortfarande skrivs till skivan eller "Memory Stick Duo" (för DCR-DVD304E/DVD305E/DVD755E). Utsätt inte videokameran för stötar eller vibrationer och koppla inte från batteriet eller nätadaptern.

Uppspelning

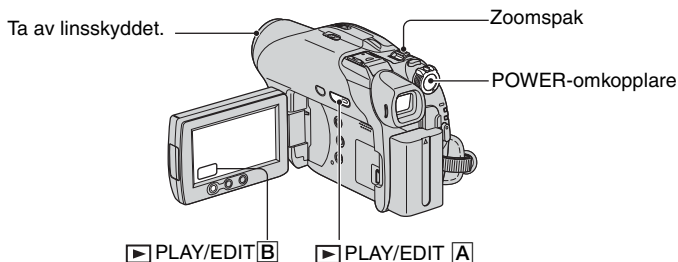

1 Starta videokameran genom att skjuta POWER-omkopplaren till På.

2 Tryck på ▶ PLAY/EDIT A (eller B).

VISUAL INDEX-fönstret visas på LCD-skärmen.

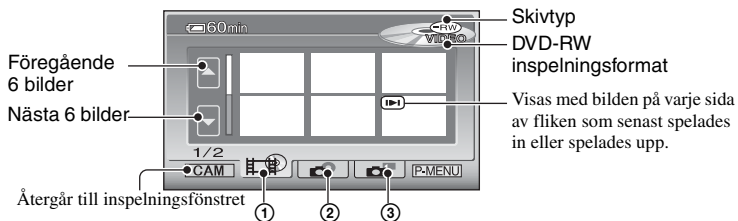

- 1 Fliken : Visar filmerna.
- 2 Fliken : Visar stillbilderna som finns på skivan.
- 3 Fliken : Visar stillbilderna på "Memory Stick Duo" (för DCR-DVD304E/DVD305E/DVD755E).

• Det kan dröja en stund innan VISUAL INDEX-fönstret visas.

Användbara funktioner i VISUAL INDEX-fönstret

- När du flyttar zoomspaken ändras bildvisningen i VISUAL INDEX-fönstret från 6 till 12 eller fler bilder som kan visas samtidigt. Peka på [DISPLAY] i [STANDARD SET] för att ställa in hur många miniatyrbilder som ska visas i VISUAL INDEX-fönstret (sid.79).
- Välj om du vill spela upp de fem första sekunderna av filmklippet i VISUAL INDEX-fönstret efter varandra så att du kan kontrollera innehållet. Ställ in [MOVIE PB] på [OFF] i [STANDARD SET] om du inte vill spela upp filmerna för att spara batteriet (sid.79).

3 Starta uppspelningen.

Filmer



Peka på fliken och filmen som du vill spela upp.

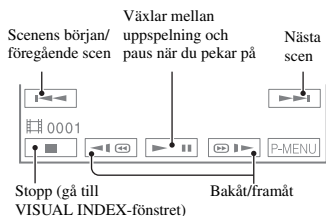

- När den valda filmen har spelats upp visas VISUAL INDEX-fönstret på nytt.
- Peka på / under en paus i uppspelningen om du vill spela upp filmen långsamt.
- Om du pekar på snabbspolning framåt eller bakåt en gång blir snabbspolningen ungefär fem gånger snabbare, om du pekar två gånger blir den ungefär 10 gånger* snabbare.
- * Ungefär åtta gånger snabbare med en DVD+RW
- Om du pekar på en film som är markerad med kan du spela upp den från den punkt där du tidigare stoppade.

Stillbilder



Skiva:

Peka på fliken och stillbilden som du vill visa.

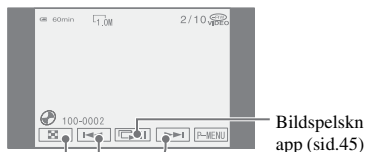

Gå till
VISUAL
INDEX-
fönstret

"Memory Stick Duo" (för DCR-DVD304E/DVD305E/DVD755E):

Peka på fliken och stillbilden som du vill visa.



Gå till
VISUAL
INDEX-
fönstret

Ställa in volymen

Peka på → [VOLUME] och justera den med / .

- Om du inte hittar [VOLUME] under pekar du på [SETUP] (sid.62).

Spela upp skivan på andra DVD-enheter

Se sidan 52.

Funktioner för inspelning/uppspelning m.m.

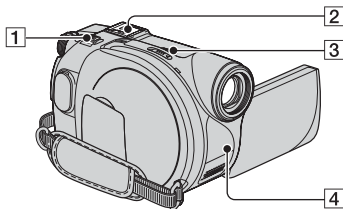

DCR-DVD304E/DVD305E/
DVD755E:

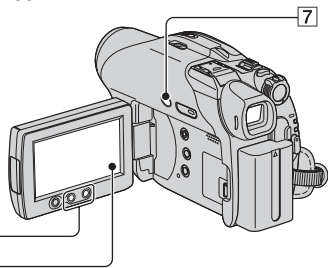

DCR-DVD205E/DVD705E:

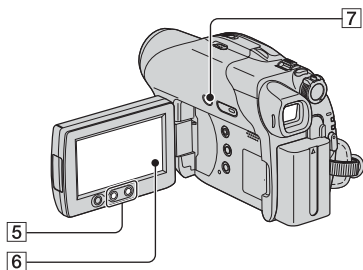

DCR-DVD105E/DVD605E:

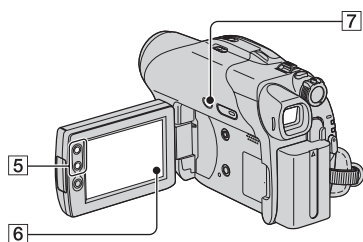

Inspelning

Använda zoomfunktionen [1] [5]

Om du vill zooma långsamt rör du zoomspaken [1] bara en liten bit. Om du vill zooma snabbare rör du spaken mer.

Bredare synfält: (vidvinkel)

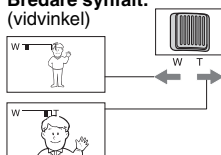

Motivet verkar närmare:(teleläge)

- Ta inte bort fingret med en hastig rörelse från zoomspaken [1] Om du gör det kan ljudet av zoomspakens rörelse spelas in.
- Du kan inte påverka zoomingshastigheten med zoomknapparna [5] på LCD-skärmens ram.
- Det minsta avstånd som krävs mellan videokamera och motiv för att bilden ska bli skarp är ungefär en cm i vidvinkelläget och ungefär 80 cm i teleläget.
- Ställ in [DIGITAL ZOOM] (sid.70) om du vill använda en zooming som är större än följande:

(optisk zoom)

DCR-DVD105E/DVD605E 20 ×

DCR-DVD205E/DVD304E/
DVD305E/DVD705E/
DVD755E 12 ×

Inspelning av ljud med mer närvaro (5.1-kanals surroundinspelning) (för DCR-DVD304E/DVD305E/ DVD755E) [2]



Videokameran har Dolby Digital 5.1 Creator installerat för inspelning av 5.1-kanals surroundljud. Njut av det realistiska ljudet när du spelar upp skivan på enheter som kan hantera 5.1-kanals surroundljud.

När du spelar in med 5.1-kanals surroundljud ansluter du den medföljande surroundmikrofonen till

videokameran. Utan surroundmikrofonen spelar videokameran in med 2-kanals ljud.

- 5.1ch visas på skärmen under 5.1-kanals inspelning/uppspelning. 5.1-kanals ljud konverteras till 2-kanals ljud när det spelas upp på videokameran.

Dolby Digital 5.1 Creator, 5.1-kanals surroundljud  Ordlista (sid.141)

Spela in med den medföljande mikrofonen

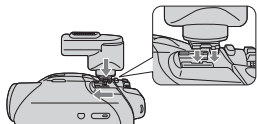

Anslut surroundmikrofonen ECM-L100 (medföljer) ordentligt till Active Interface Shoe  på videokameran i pilens riktning.



När mikrofonen är ordentligt fastsatt i videokameran visas 5.1ch på skärmen. Om du vill ta bort mikrofonen skjuter du den i motsatt riktning till pilen på bilden ovan.



- Bär inte videokameran i mikrofonen. Det kan orsaka funktionsstörningar.
- Eftersom varje medföljande mikrofon ställts in redan vid leverans från fabriken med en videokamera, kan en annan mikrofon av samma modell inte spela in felfritt med 5.1-kanals surroundljud med den videokameran.
- Om den medföljande mikrofonen skadas eller förloras kontaktar du Sony-återförsäljaren eller en auktoriserad Sony-serviceverkstad. Du måste även lämna videokameran hos oss så att vi kan ställa in den nya eller reparerade mikrofonen.

Inspelning i mörker (NightShot plus)..... 3

Ställ NIGHTSHOT PLUS-omkopplaren  3 på ON. ( och [“NIGHTSHOT PLUS”] visas.)

- Om du behöver spela in bilden ljusare kan du använda funktionen Super NightShot plus (sid.69). Om du behöver spela in en ljusare bild där belysningen är otillräcklig kan du använda funktionen Color Slow Shutter (sid.69).
- Funktionerna NightShot plus och Super NightShot plus använder infraröd belysning. Se upp så att du inte blockerar den infraröda sändaren  4 med fingrarna eller på något annat sätt.
- Ta bort konversionslinsen (tillval).
- Om det är svårt att få rätt skärpa med den automatiska fokuseringen kan du ställa in skärpan ([FOCUS] sid.68).
- Använd inte de här funktionerna där det är ljust. Det kan orsaka funktionsstörningar.

Ställa in exponering för motiv i motljus (BACK LIGHT) 7

Om du vill ställa in exponeringen för motiv i motljus trycker du BACK LIGHT  7 så att  visas. Du avbryter motljusfunktionen genom att trycka på BACK LIGHT igen.

Ställa in fokus för motiv som inte ligger i mitten av bilden..... 6

Se [SPOT FOCUS] på sidan 68.

Låsa exponeringen för det valda motivet 6

Se [SPOT METER] på sidan 66.

Funktioner för inspelning/uppspelning m.m. (Fortsättning)

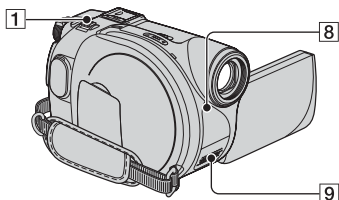

DCR-DVD304E/DVD305E/DVD755E:

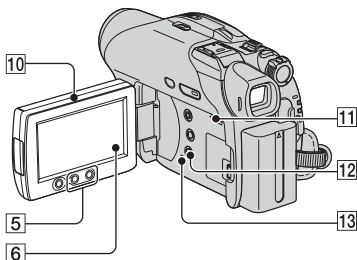

DCR-DVD205E/DVD705E:

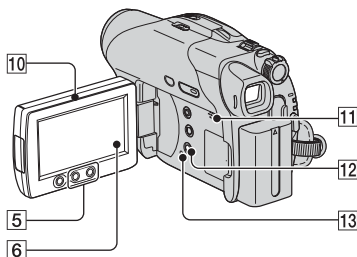

DCR-DVD105E/DVD605E:

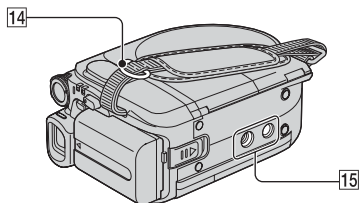
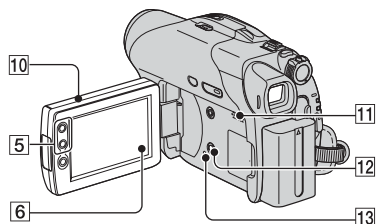

Spela in i spegelläge 10

Öppna LCD-skärmen 10 så att den bildar 90 grader (rät vinkel) mot videokameran (1) och vrid den sedan 180 grader (ett halvt varv) mot linsidan (2).

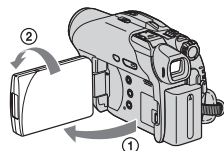

- På LCD-skärmen visas motivet spegelvänt, men den inspelade bilden blir normal.
- När du spelar in i spegelläge visas inte bilden i sökaren.

Lägga till specialeffekter 6

Se  PICT. APPLI. på sidan 73.

Använda stativ 15

Fäst stativet (tillval: skruvlängden måste vara mindre än 5,5 mm) i stativfästet 15 med en stativskruv.

Fästa axelremmen 14

Fäst axelremmen (tillval) i krokarna på videokameran.

Uppspelning

Använda zoomning vid uppspelning 1 5

Du kan förstora bilderna från ungefär 1,1 till 5 gånger den ursprungliga storleken.

Förstoringen kan justeras med zoomspaken [1] eller med zoomknapparna [5] på LCD-skärmens ram.

- ① Spela upp den bild du vill förstora.
- ② Förstora bilden med T (telefoto).
En ram visas på LCD-skärmen.
- ③ Peka på den del som du vill visa mitt på LCD-skärmen.
- ④ Justera förstoringen med W (vidvinkel)/ T (telefoto).

Om du vill avbryta pekar du på [END].

- Du kan inte påverka zoomningshastigheten med zoomknapparna [5] på LCD-skärmens ram.

Spela upp flera stillbilder (bildspel) [6]

Peka [RECALL] på skärmen för uppspelning av stillbilder.

Bildspelet börjar från den valda bilden.

Peka på [STOP] om du vill stoppa bildspelet.

Om du vill starta bildspelet igen pekar du på [RECALL].

- Du kan peka på [REPEAT] om du vill ställa in oavbruten uppspelning av bildspelet. Standardinställning är [ON] (oavbruten uppspelning).
- Du kan inte använda zoomning under bildspelet.

Inspelning/uppspelning

Kontrollera batteriets tillstånd [12]

Ställ in POWER-omkopplaren på OFF (CHG) och tryck på DISP/BATT INFO [12].

Om du trycker på knappen en gång visas BATTERY INFO på skärmen i ungefär sju sekunder. Tryck på knappen när BATTERY INFO visas på skärmen om du vill förlänga visningen till 20 sekunder (max).

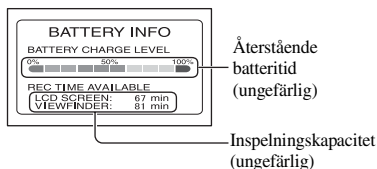

Stänga av ljudsignalen som bekräftar olika åtgärder [6]

Se [BEEP] på sidan 79.

Återställa inställningarna (RESET) [13]

Tryck på RESET [13] om du vill återställa alla inställningar, inklusive datum och tid. (Inställningsalternativ som du ställt in i den personliga menyn återställs inte.)

Namn på övriga delar och deras funktioner

[9] Inbyggd stereomikrofon

När en extern mikrofon (medföljande eller tillbehör) ansluts åsidosätter den den interna mikrofonen (För DCR-DVD304E/DVD305E/DVD755E) (sid.98).

[8] Fjärrkontrollsensor (för DCR-DVD304E/DVD305E/DVD755E)

Du kan utföra olika åtgärder på videokameran om du pekar med fjärrkontrollen (sid.49) mot fjärrsensorn.

[11] Högtalare

Högtalarna används för att spela upp ljudet vid uppspelning.

- Hur du gör för att ställa in ljudvolymen finns beskrivet på sidan 41.



Kontrollera eller ta bort den senaste scenen (granska/granska ta bort)

Bara den senast inspelade scenen kan kontrolleras och tas bort.

Du kan inte ta bort den om:

- du har matat ut skivan.
- du har spelat in nya filmer eller stillbilder.

Kontrollera den senaste scenen (granska)

- 1 Skjut **POWER**-omkopplaren för att tända  (film) eller  (stillbild) lampan och peka sedan på  ..

Den senaste scenen spelas upp.

Film

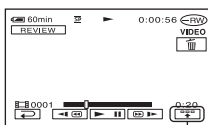

Pecka här om du vill visa funktionsknapparna nedan.

 : Återgå till början av filmen som visas.

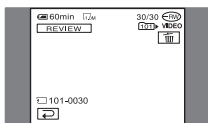

 /  : Ställa in volymen

Stillbild



Återgå till inspelning

Pecka på .

- Kamerainformation (inspelningsdatum, inspelningsförhållanden o.s.v.) visas inte.
- När du granskar stillbilder kontinuerligt (sid.71) kan du gå framåt och bakåt bland bilderna med  / .

Ta bort den senaste scenen (granska ta bort)



Om den kontrollerade scenen inte behövs kan du ta bort den direkt.

Gör på samma sätt om du vill ta bort stillbilder som spelats in på "Memory Stick Duo" tills du stänger av strömmen när du är klar med inspelningen (för DCR-DVD304E/DVD305E/DVD755E).

Data som skrivits på en DVD-R-skiva kan inte tas bort.

- 1 Tryck på  under granskningen.

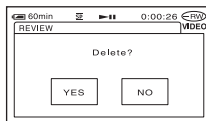

2 Pecka på [YES].

- Det går inte att återställa en scen som har tagits bort.
- Bara den senast inspelade scenen kan tas bort. Om  är nedtonad går det inte att ta bort scenen beroende på följande:
 - Den senast inspelade scenen har redan tagits bort.
 - Det finns en film eller stillbild som har spelats in precis efter scenen som spelas upp.
- När du tar bort stillbilder som tagits i serie (sid.71) tas alla bilder bort på en gång. Du kan ta bort specifika stillbilder om de har spelats in på en DVD-RW-skiva (VR-läge) och "Memory Stick Duo" (för DCR-DVD304E/DVD305E/DVD755E) (sid.85, 86).

Indikatorer som visas under inspelning/ uppspelning

() är en referenssida.

Indikatorerna som visas under inspelningen spelas inte in.

Spela in filmer

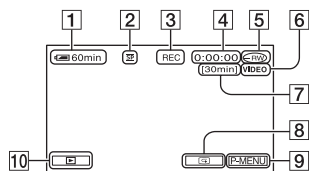

- 1 Återstående batteritid (ungefärlig) (45)
- 2 Inspelningsläge (HQ / SP / LP) (76)
- 3 Inspelningsstatus ([STBY] (standbyläge) eller [REC] (inspelning))
- 4 Räkneverk (timmar: minuter: sekunder)
- 5 Skivtyp (12)
- 6 Inspelningsformat för en DVD-RW (12)
- 7 Återstående inspelningstid för filmen (ungefärlig) (79)
- 8 Knapp för granskning av inspelning (46)
- 9 Knapp för personlig meny (62)

Visa filmer

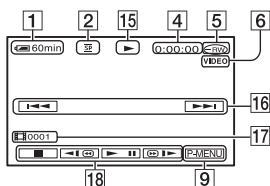

- 15 Uppspelningsläge
- 16 Knapp för föregående/nästa bild (34, 41)
- 17 Scennummer
- 18 Knappar för videokontroll (34, 41)

Spela in stillbilder

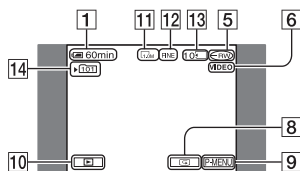

- 10 PLAY/EDIT-knapp
- 11 Bildstorlek (72) (för DCR-DVD205E/DVD304E/DVD305E/DVD705E/DVD755E)
- 12 Kvalitet ([FINE] / [STD]) (72)
- 13 Antal stillbilder som kan spelas in och inspelningsmedia (för DCR-DVD304E/DVD305E/DVD755E)
- 14 Inspelningsmapp (enbart för "Memory Stick Duo")* (för DCR-DVD304E/DVD305E/DVD755E)

* När antalet stillbilder som spelats in på "Memory Stick Duo" ökar, skapas nya mappar för dem automatiskt.

Visa stillbilder

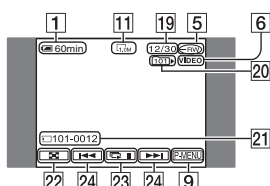

- 19 Antal uppspelade stillbilder/Sammanlagt antal inspelade stillbilder
- 20 Uppspelningsmapp (enbart för "Memory Stick Duo") (för DCR-DVD304E/DVD305E/DVD755E)
- 21 Datafilnamn
- 22 VISUAL INDEX-knapp (35, 41)
- 23 Knapp för bildspel (45)
- 24 Knapp för föregående/nästa bild (35, 41)

() är en referenssida.

Indikatorer på LCD-skärmen och i sökaren

När du ändrar inställningsalternativen, eller under uppspelning och inspelning, visas följande indikatorer.

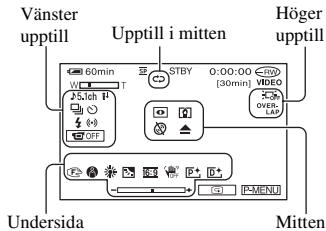

Vänster upptill

Indikator	Betydelse
5.1ch II	5.1-kanals surroundinspelning/-uppspelning (42)
⏸	Inspelning med självutlösare (69)
BRK	Seriefotografering/Skiftinspelning (71)
⚡	Blixt (68)
⬇️	Låg MICREF LEVEL (77)
OFF	LCD-panelen avstängd (74)

Uppställ i mitten

Indikator	Betydelse
↺	Uppreppning av bildspel (45)

Höger upptill

Indikator	Betydelse
WHITE FADER OVER-LAP BLACK FADER WIPE	Fader (73)
OFF	LCD-bakgrunds-belysningen avstängd (22)

Mitten

Indikator	Betydelse
📷	NightShot plus (43)
SD	Super NightShot plus (69)
📷	Color Slow Shutter (69)
📷	PictBridge-anslutning (96)
🚫	Varning! (122)

Undersida

Indikator	Betydelse
P+	Bildeffekter (74)
D+	Digitala effekter (74)
👤	Manuell fokusering (68)
👤	PROGRAM AE (66)
📷	Bakgrundsbelysning (43)
☀️	Vitbalans (67)
16:9	WIDE SELECT (28,70)
👤	SteadyShot av (71)
📷	Flexibel exponeringsmätare (66)/ exponering (67)

DATA CODE under inspelning

Inspelningsdatumet och -tiden spelas in automatiskt på skivan och ”Memory Stick Duo” (DCR-DVD304E/DVD305E/DVD755E). Informationen visas inte under inspelning. Du kan däremot se den som [DATA CODE] under uppspelning (sid.78). Du kan visa inspelningsdatum och -tid på DVD-enheter o.s.v. (sid.56, [SUB-T DATE],sid.80).

Fjärrkontroll (DCR-DVD304E/DVD305E/DVD755E)

Ta bort isoleringsarket innan du använder fjärrkontrollen.

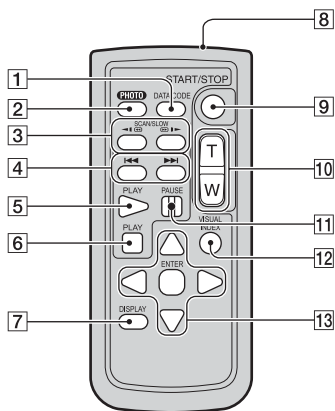
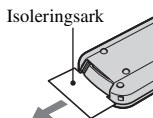

1 DATA CODE (sid.78)

Visar datum och tid eller kamerainställningar för de inspelade bilderna (sid.78) när du trycker på den här knappen vid uppspelning.

2 PHOTO (sid.33, 38)

Den bild som visas på skärmen när du trycker på den här knappen spelas in som en stillbild.

3 SCAN/SLOW (sid.34, 41)

4 ◀◀ ▶▶ (Föregående/nästa) (sid.34, 35, 41)

5 PLAY (sid.34, 41)

6 STOP (sid.34, 41)

7 DISPLAY (sid.23)

8 Sändare

9 START/STOP (sid.32, 38)

10 Zoomning (sid.42, 44)

11 PAUSE (sid.34, 41)

12 VISUAL INDEX (sid.34, 41)

Skärmen VISUAL INDEX visas när du trycker på den under uppspelning.

13 ◀ / ▶ / ▲ / ▼ / ENTER

När du trycker på någon knapp visas en orange bildruta på LCD-skärmen. Välj en knapp eller ett objekt med ◀ / ▶ / ▲ / ▼ och öppna med ENTER.

- Du kan utföra olika åtgärder på videokameran om du pekar med fjärrkontrollen mot fjärrsensorn (sid.45).
- Om inga kommandon skickas från fjärrkontrollen under en viss tid, försvinner den orangea ramen. Om du trycker på någon av knapparna ◀ / ▶ / ▲ / ▼ eller på ENTER igen, visas ramen igen på den plats den visades senast.
- Mer information om hur du byter batterier finns på sidan 136.

Visa filmen på en TV

Anslut videokameran till ingången på TV:n eller videobandsspelare med A/V-kabeln **1** eller A/V-kabeln med S VIDEO **2**. Anslut videokameran till vägguttaget med den medföljande nätadaptern för den här åtgärden (sid.17). Se även bruksanvisningarna som följer med de komponenter som du tänker ansluta.

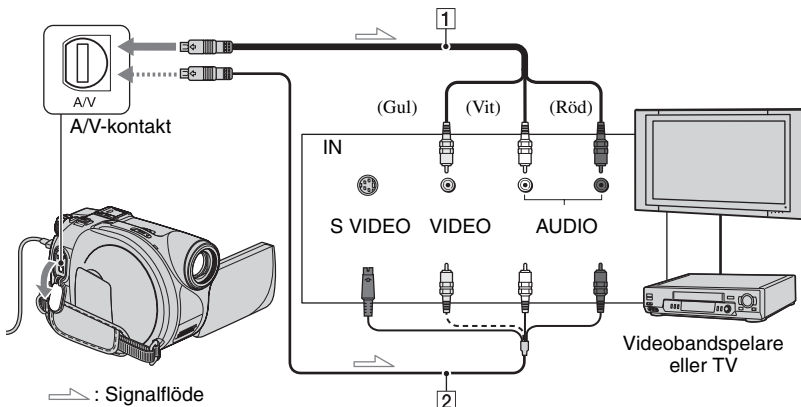

↗ : Signallöfe

1 A/V-kabel (medföljer)

Anslut till ingången på den andra enheten.

2 A/V-kabel med S VIDEO (tillval)

När du ansluter till en annan enhet via S VIDEO-kontakten med en A/V-kabel med S VIDEO-kabel (tillval), får du högre bildkvalitet än om du ansluter med en A/V-kabel. Anslut den vita och den röda kontakten (vänster och höger ljudkanal) och S VIDEO-kontakten (S VIDEO-kanalen) på A/V-kabeln med en S VIDEO-kabel (tillval). Du behöver inte ansluta den gula kontakten. Om du bara ansluter med S VIDEO-kontakten hörs inget ljud.

När TV:n är ansluten till en videobandspelare

Anslut videokameran till LINE IN-ingången på videobandsspelaren. Ställ videobandsspelarens ingångsväljare (om det finns en sådan) på LINE (VIDEO 1, VIDEO 2 o.s.v.).

Ställa in bildproportionerna enligt den anslutna tv:n (16:9/4:3) (för DCR-DVD205E/DVD304E/DVD305E/DVD705E/DVD755E)

Anpassa inställningen efter skärmproportionerna på den TV som du ska visa bilderna på.

- 1 Skjut POWER-omkopplaren för att aktivera videokameran och tryck på **▶** PLAY/EDIT.
 - 2 Peka på **[F-MENU]** → **[SETUP]** → **[STANDARD SET]** → **[TV TYPE]** → **[16:9]** eller **[4:3]** → **[OK]**.
- Om du ställer in **[TV TYPE]** på **[4:3]** kan bildkvaliteten förvärras. Om den inspelade bilden's bildproportioner växlar mellan 16:9 (bredbildsformat) och 4:3 kan bilden dessutom fladdra.

- Om du spelar upp bilder som har spelats in med bildproportionen 16:9 (bredbildaformat) på en TV med formatet 4:3 som inte är kompatibel med signalen 16:9 (bredbildaformat) ställer du [TV TYPE] på [4:3].

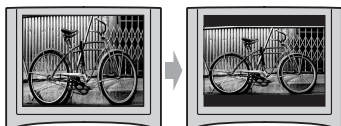

Om du har en TV som ger ljudet i mono (TV:n har bara en ljudingång)

Anslut A/V-kabelns gula kontakt till videobandspelarens videoingång och den vita (vänster kanal) eller röda kontakten (höger kanal) till ljudingången på TV:n eller videobandspelaren.

- Du kan visa räknaren på TV-skärmen genom att ställa [DISP OUTPUT] på [V-OUT/PANEL] (sid.79).

Om tv:n eller videobandspelaren har en 21-stiftsadapter (EUROCONNECTOR)

Använd en 21-stiftsadapter (tillval) för att visa filmuppspelningen.

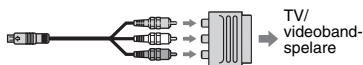

Göra skivan kompatibel med DVD-spelare och DVD-enheter (färdigställa)

När du färdigställt en inspelad DVD-skiva kan den spelas upp i DVD-spelare och DVD-enheter i datorn.

• **Det är inte säkert att skivan går att spela upp på alla DVD-enheter.**

Följande inställningar är tillgängliga före färdigställning.

- Välja vilken typ av DVD-meny som ska visa skivans innehåll (se sidan 55)*
- Skapa en Photomovie där du kan visa stillbilder (se sidan 55)*
- Ändra skivtitlar (se sidan 55)

DVD-typen bestämmer egenskaperna för färdigställning.

Skivor som måste färdigställas...



Skivor som inte behöver färdigställas...



Skivtypen  måste färdigställas i följande fall:

- ① Om du vill skapa DVD-menyer eller Photomovie
- ② Om du vill kunna spela upp skivan i datorns DVD-enhet.
- ③ Om du bara har spelat in lite material.

Fem minuter eller mindre i HQ-läge, åtta minuter eller mindre i SP-läge och 15 minuter eller

Funktionsflöde

 **Spela upp skivor i en DVD-enhet första gången (sid.54)**

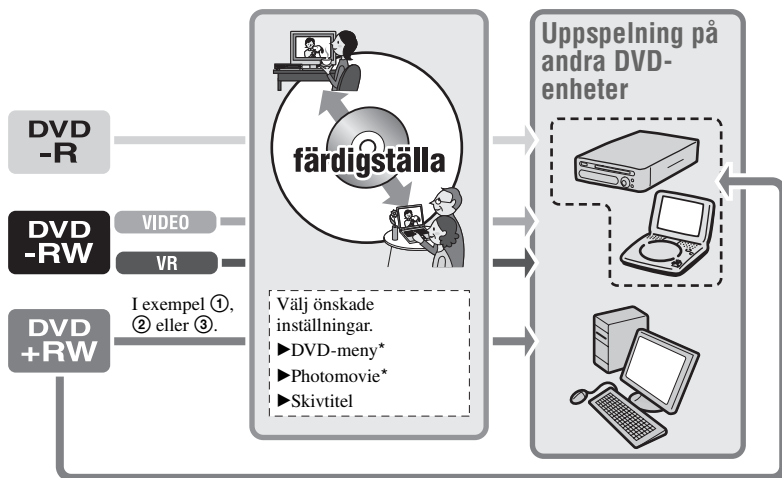

Lägga till inspelningar på en färdigställd skiva (sid.59)

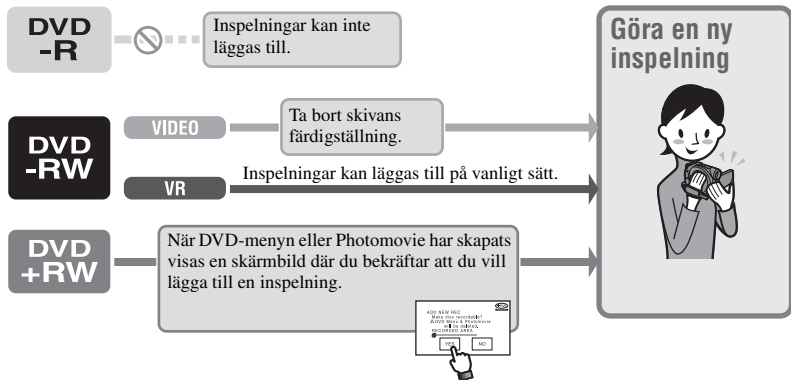

Spela upp skivor i en DVD-enhet när du har lagt till en inspelning (sid.54)

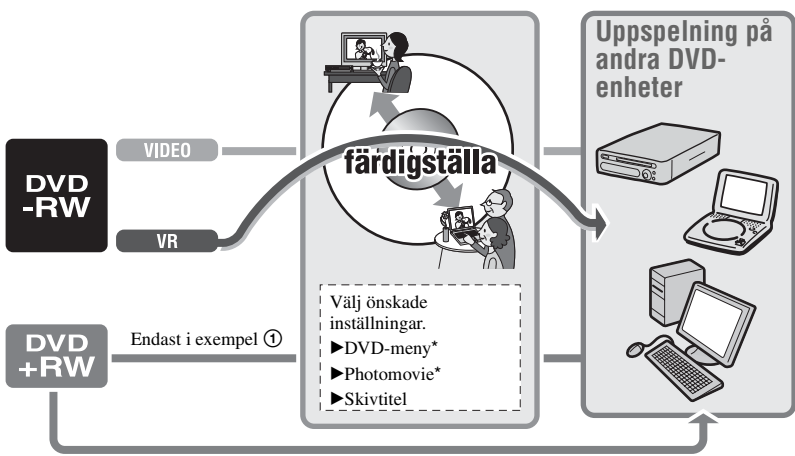

* Fungerar inte med **DVD -RW** (sid.55).
 VR

Göra skivan kompatibel med DVD-spelare och DVD-enheter (färdigställa) (Fortsättning)

Färdigställa en skiva

- Det tar mellan en minut och några timmar att färdigställa en skiva. Ju mindre material som spelats in, desto lägre tid tar det att färdigställa skivan.
- Använd nätadaptern som spänningskälla för att förhindra att videokamerans batteri tar slut mitt i färdigställningen.
- När du färdigställer en dubbelsidig skiva måste varje sida färdigställas separat.

1 Placera videokameran stadigt. Anslut nätadaptern till DC IN-kontakten på videokameran.

2 Slå på strömmen genom att skjuta POWER-omkopplaren till På.

3 Sätt in skivan som ska färdigställas.

4 Peka på **[P-MENU]** → **[FINALIZE]**.

Om du pekar på **[SET]** kan du utföra följande åtgärder.

- Välja en DVD-menystil (sid.55)
- Ändra Photomovie-inställning (sid.55)
- Byta titel på skivan (sid.55)

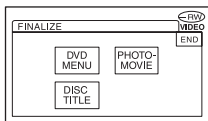

Gå till steg **5** om du vill färdigställa skivan med de följande standardinställningarna.

- DVD-meny: Style 1
- Photomovie: Create Photomovie
- Disc title: Datumet när skivan först användes

DVD menu, Photomovie, Disc title Ordlista (sid.141, 142)

5 Peka på **[OK]** → **[YES]** → **[YES]**.

Färdigställningen börjar.

- Utsätt inte videokameran för stötar eller vibrationer och koppla inte från nätadaptern när färdigställningen pågår. Om du behöver koppla från nätadaptern måste videokameran först vara avstängd. Koppla från adaptorn när CHG-lampan (uppladdning) släcks. Färdigställningen startar om när du ansluter nätadaptern och slår på videokameran igen. Det går inte att ta ut skivan förrän färdigställningen är slutförd.

6 Peka på **[OK]** när **[Completed.]** visas.

- Om du använder en DVD-R/DVD-RW (VIDEO-läge)/DVD+RW-skiva blinkar när skivan har färdigställts på videokamerans standbyläge för inspelning. Ta ut skivan ur videokameran.
- När du har gjort inställningen för att kunna skapa en DVD-meny på DVD-R/DVD-RW (VIDEO-läge)/DVD+RW-skiva och sedan färdigställer skivan, visas DVD-menyen i några sekunder under färdigställningen.
- Det går inte att visa en Photomovie med en DVD-R/DVD-RW (VIDEO-läge) i videokameran.
- När en skiva har färdigställts visas skivindikatorn och inspelningsformatet enligt nedan:

DVD-R	
DVD-RW (VIDEO-läge)	
DVD-RW (VR-läge)	
DVD+RW	

Välja en DVD-menystil



- 1 Peka på [DVD MENU].
- 2 Välj en av de fyra mönstertyperna med / .

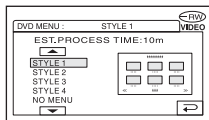

Välj [NO MENU] om du inte vill skapa en DVD-meny.

- 3 Peka på → [END].

Ändra en Photomovie-inställning



- 1 Peka på [PHOTOMOVIE].
 - 2 Peka på [YES].
Välj [NO] om du inte vill skapa en Photomovie.
 - 3 Peka på → [END].
- Det kan ta längre tid att färdigställa om du använder Photomovie eftersom den tar längre tid att skapa ju fler bilder det finns på skivan.
 - Du kan se stillbilderna i JPEG-format med en DVD-enhet i datorn utan att skapa en Photomovie (sid.57).
 - Det går inte att skapa en Photomovie på en DVD-RW-skiva (VR-läge) i det här steget. Anpassa den på EDIT-skärmen (sid.90).

Byta titel på skivan

- 1 Peka på [DISC TITLE].
- 2 Ta bort onödiga tecken genom att peka på .
Den gula markören flyttas och tecken tas bort från slutet.
- 3 Välj typ av tecken och peka på önskat tecken.

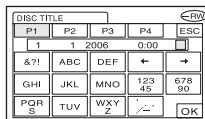

Ta bort ett tecken: Peka på .

Infoga ett blanksteg: Peka på .

- 4 Peka på när du skriver ett tecken för att gå till nästa inmatning.
 - Det finns plats för upp till 20 tecken.
- 5 När du är klar med teckeninmatningen pekar du på .
- 6 Peka på [END].
 - Du kan använda upp till 20 tecken i titeln.
 - Om du ändrar en skivtitel som angetts av andra enheter tas alla tecken över 21 bort.

Spela upp en skiva på DVD-enheter m.m.

En färdigställd skiva som spelats in med videokameran kan spelas upp på en DVD-enhet m.m. (sid.52). DVD+RW-skivor kan spelas upp utan att färdigställas.

- Använd inte 8 cm CD-adaptorn med en 8 cm DVD-skiva. Det kan orsaka funktionsstörningar.
- En lodrätt installerad DVD-enhet ska placeras så att skivan kan placeras vågrätt.

Uppspelningskompatibilitet

Det finns ingen garanti för att det går att spela upp skivan i alla DVD-enheter. Se bruksanvisningen för DVD-enheten eller rådgör med återförsäljaren.

1 Sätt i en skiva i en DVD-enhet.

2 Spela upp skivan.

Hur uppspelningen går till varierar beroende på DVD-enheten. Mer information finns i bruksanvisningen som följer med DVD-enheten.

Om du har skapat en DVD-meny



Du kan välja önskad scen i menyn. En Photomovie listas efter alla filmer i menyn.

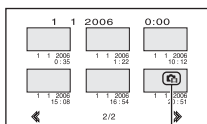

Photomovie

- På vissa DVD-enheter kan inte skivan spelas upp. Den kan fastna ett ögonblick mellan scener eller så kan kanske inte alla funktioner användas.
- Stillbilder spelas upp som en Photomovie där bilden byts var tredje sekund.
- DVD-enheter som kan hantera textning kan visa inspelningsdatum och -tid där textningen normalt visas (sid.80). Se även bruksanvisningen som följer med DVD-enheten.

Spela upp en skiva på en dator med DVD-enhet

- Använd inte 8 cm CD-adaptorn med en 8 cm DVD-skiva. Det kan orsaka funktionsstörningar.
- Du måste färdigställa skivan även om det är en DVD+RW (sid.52). Annars kan den orsaka funktionsstörningar.

Spela upp filmer

Använd en DVD-enhet med stöd för 8 cm skivor. Du måste dessutom ha ett DVD-uppspelningsprogram installerat på datorn.

1 Sätt i en färdigställd skiva i datorns DVD-enhet.

2 Spela upp skivan med ett DVD-uppspelningsprogram.

- Skivan kanske inte kan spelas upp i alla datorer. Mer information finns i bruksanvisningen för datorn.
- Det går inte att spela upp eller redigera filmer som har kopierats från skivan till datorns hårddisk. Information om hur du importerar filmer finns i "Förenklad guide" på den medföljande CD-ROM-skivan (för DCR-DVD305E/DVD755E).

Spela upp stillbilder

Stillbilder som sparats på skivan visas i JPEG-format.

Observera att du riskerar att ta bort eller ändra originaldata när du utför den här åtgärden eftersom du använder originalfilerna på skivan.

1 Sätt i en färdigställd skiva i datorns DVD-enhet.

2 Klicka på [Start] → [My Computer].

Du kan också dubbelklicka på ikonen [My Computer] på skrivbordet.

3 Högerklicka på DVD-enheten skivan sitter i och klicka på [Open].

4 Dubbelklicka på [DCIM] → [100MSDCF].

5 Dubbelklicka på filen du vill visa.

Den valda stillbilden visas på skärmen.

Spela upp en skiva på en dator med DVD-enhet (Fortsättning)

Datomet då skivan först användes visas på skivans volymetikett.

<I. ex.>

Om skivan först användes klockan 18.00,

1 januari 2006:

2006_01_01_06H00M_PM

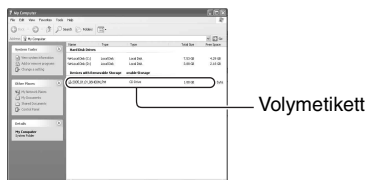

Bilder sparas i följande mappar på skivan.

■ Filmer

DVD-R/DVD-RW(VIDEO mode)/DVD+RW:

Mappen VIDEO_TS

DVD-RW (VR-läge):

DVD_RTAV-mapp

■ Stillbilder

DCIM\100MSDCF-mapp

<I. ex.>

Mappen för data för DVD-R-skivor/DVD-RW-skivor (VIDEO-läge)/DVD+RW-skivor när du använder Windows XP:



Spela in ytterligare scener efter färdigställning



Om det finns plats kvar kan du spela in ytterligare material på färdigställda DVD-RW (VIDEO-läge)/DVD+RW-skivor genom att följa stegen nedan.

Med den färdigställda DVD-RW-skivan (VR-läge) kan du spela in ytterligare material på skivan utan några fler steg.

- Använd nätadaptern som spänningskälla för att förhindra att videokamerans batteri tar slut under användningen.
- Utsätt inte videokameran för stötar eller vibrationer och koppla inte från nätadaptern under användningen.
- Eventuella DVD-menyer och Photomovies som skapats under färdigställningen tas bort.
- Om du använder en dubbelsidig skiva måste följande utföras på båda sidorna.

Om du använder en DVD-RW-skiva (VIDEO-läge) (ta bort färdigställning)

- 1** Anslut nätadaptern till DC IN-kontakten på videokameran. Anslut sedan nätkabeln till vägguttaget.
- 2** Starta videokameran genom att skjuta POWER-omkopplaren till På.
- 3** Sätt i den färdigställda skivan i videokameran.
- 4** Peka på **[P-MENU]** → **[SETUP]**.
- 5** för DCR-DVD105E/DVD205E/DVD605E/DVD705E:
Peka på **[DISC SET]** → **[UNFINALIZE]**.

för DCR-DVD304E/DVD305E/DVD755E:

Peka på **[MEDIA SET]** → **[UNFINALIZE]**.

- 6** Peka på **[YES]** → **[YES]** och sedan på **[OK]** när **[Completed.]** visas.

Om du använder en DVD+RW

Om du har skapat en Photomovie eller en DVD-meny under färdigställningen (sid.55) krävs följande steg.

- 1** Anslut nätadaptern till DC IN-kontakten på videokameran. Anslut sedan nätkabeln till vägguttaget.
- 2** Starta videokameran genom att skjuta POWER-omkopplaren till På.
- 3** Sätt i den färdigställda skivan i videokameran.

En bekräftelseruta där du får välja om du vill spela in fler scener visas.

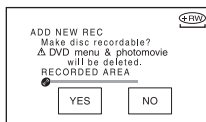

- 4** Peka på **[YES]** → **[YES]**.
[Completed.] visas. Inspelningskärmen visas igen.

Ta bort alla scener på skivan (formatera)



Om du formaterar en inspelad skiva återställs den så att den kan återanvändas genom att allt inspelat material tas bort. Inspelningsutrymmet på skivan återställs genom formateringen.

- DVD-R-skivor kan inte formateras. Sätt i en ny skiva.

Formatera en färdigställd skiva

	Skivans färdigställning tas bort och den måste färdigställas igen för att kunna spelas upp i en DVD-enhet.
	Om du formaterar skivan tas alla bilder på den bort. Ikonen eller visas på skärmen, men du behöver inte färdigställa skivan innan du visar den i en DVD-enhet.*

* Om du vill använda en DVD-meny eller en Photomovie på en DVD+RW måste skivan vara färdigställd (sid.52).

- Använd nätadaptern som spänningskälla för att förhindra att videokamerans batteri tar slut under formateringen.
- Utsätt inte videokameran för stötar eller vibrationer och koppla inte från nätadaptern när formateringen pågår.
- Om du använder en dubbelsidig skiva måste båda sidorna formateras.

1 Anslut nätadaptern till DC IN-kontakten på videokameran. Anslut sedan nätkabeln till vägguttaget.

2 Starta videokameran genom att skjuta POWER-omkopplaren till På.

3 Sätt i skivan som ska formateras i videokameran.

4 för DCR-DVD105E/DVD205E/DVD605E/DVD705E:
Peka på → [FORMAT].
för DCR-DVD304E/DVD305E/DVD755E:
Peka på → [] [FORMAT].

■ DVD+RW

Välj inspelningsformat och formatera skivan. Gå till steg 5.

■ DVD+RW

Välj bildproportioner och formatera sedan skivan. Gå till steg 6.

5 Välj inspelningsformat för en DVD-RW-skiva, peka på och gå vidare till steg 7.

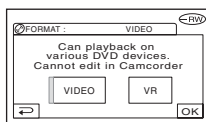

- Information om inspelningsformat finns på sidan 12.

6 Välj proportioner ([16:9 WIDE] eller [4:3]) för inspelning för DVD+RW och peka på .

- Information om bildproportioner för film finns på sidan 26.

7 Peka på [YES] → [YES] och sedan på OK när [Completed.] visas.

- Du kan inte ändra de bildproportioner för film som du anger i steg **6** för DVD+RW. Formatera skivan igen om du vill ändra bildproportionerna.
- I Easy Handycam-läge (sid.30) visas inte skärmen i steg **5** även om du sätter i en DVD-RW-skiva i videokameran. Gå vidare till steg **7**.
- Det går inte att formatera en skiva som har skrivskyddats med andra enheter. Ta bort skyddet med samma enhet som det ursprungligen aktiverades med. Formatera sedan skivan.

Använda inställningsalternativ

- 1 Tänd respektive lampa genom att skjuta POWER-omkopplaren i pilens riktning.

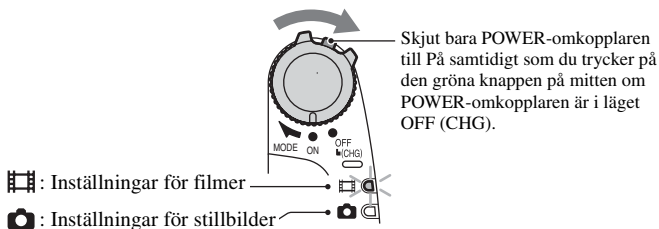

När du gör inställningar för uppspelning trycker du på PLAY/EDIT när du vill gå tillbaka till uppspelningsskärmen.

- 2 Välj inställningsalternativ genom att peka på LCD-skärmen.

Alternativ som inte är tillgängliga visas nedtonade.

■ Använda den personliga menyns genvägar

Den personliga menyn är avsedd för genvägar till de inställningsalternativ som du använder ofta.

- Du kan anpassa den personliga menyn så att du får den som du själv vill ha den (sid.81).

- ① Peka på P-MENU.



- ② Peka på önskat inställningsalternativ.

Om önskat inställningsalternativ inte visas på skärmen pekar du på / tills alternativet visas.

- ③ Välj önskad inställning och peka sedan på OK.

■ Ändra inställningsalternativ

Du kan anpassa inställningsalternativ som inte finns med i den personliga menyn.

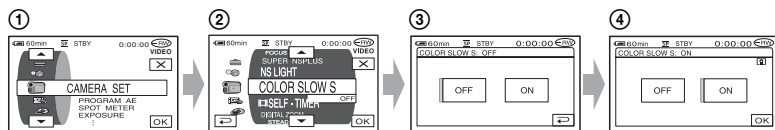

- ① Peka på [P-MENU] → [SETUP].
- ② Välj önskat inställningsalternativ.
Välj ett alternativ genom att peka på ▲/▼. Peka sedan på [OK]. (Proceduren för steg ③ är densamma som för steg ②.)
- ③ Välj önskat alternativ.
 - Du kan också välja ett alternativ genom att direkt peka på det.
- ④ Anpassa alternativet.
När inställningarna är färdiga stänger du inställningsskärmen genom att peka på [OK] → [X] (stäng).
Om du ångrar dig och inte vill ändra inställningen pekar du på [↶] och kommer då tillbaka till föregående skärm.

■ Ändra inställningsalternativ i Easy Handycam-läge

[P-MENU] visas inte i Easy Handycam-läge (sid.30).

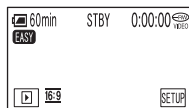

- ① Peka på [SETUP].
De tillgängliga inställningsalternativen visas.
- ② Välj önskat alternativ.
- ③ Anpassa alternativet.
Peka på [OK] när du är klar med inställningen.
Peka på [↶] om du inte vill ändra alternativet utan att ändra inställningen.
 - Avbryt Easy Handycam-läget (sid.30) om du vill ändra inställningsalternativ för vanlig användning.

Inställningsalternativ

De tillgängliga inställningsalternativen (●) varierar beroende på funktionsläge.
Följande inställningar görs automatiskt i Easy Handycam-läge (sid.30).



CAMERA SET (sid.66)

PROGRAM AE	●	●	-	AUTO
SPOT METER	●	●	-	AUTO
EXPOSURE	●	●	-	AUTO
WHITE BAL.	●	●	-	AUTO
AUTO SHUTTER	●	-	-	ON
SPOT FOCUS	●	●	-	AUTO
FOCUS	●	●	-	AUTO
FLASH SET *2	-	●	-	⚡ *1/OFF
SUPER NSPLUS	●	-	-	OFF
NS LIGHT	●	●	-	ON
COLOR SLOW S	●	-	-	OFF
SELF-TIMER	●	-	-	OFF
SELF-TIMER	-	●	-	OFF
DIGITAL ZOOM	●	-	-	OFF
WIDE SELECT *3	●	-	-	4:3
STEADYSHOT	●	-	-	ON

STILL SET (sid.71)

BURST *4	-	●	-	OFF
QUALITY	-	●	-	FINE
IMAGE SIZE *4	-	●	-	●
FILE NO.	-	●	-	-*1

PICT.APPLI. (sid.73)

FADER	●	-	-	OFF
D. EFFECT	●	-	-	OFF
PICT. EFFECT	●	-	-	OFF
REC CTRL *5	-	-	●	-
USB SELECT *5	-	-	●	-*7
DEMO MODE	●	-	-	ON

DISC SET *6 / MEDIA SET *2 (sid.75)

FORMAT *6 / FORMAT *2	●	●	●	●
FINALIZE	●	●	●	●
UNFINALIZE	●	●	●	-
DISC TITLE	●	●	●	-
FORMAT *2	-	●	●	●

STANDARD SET (sid.76)

REC MODE	●	–	–	SP
STILL MEDIA *2	–	●	–	●*1
VOLUME	–	–	●	●*1
MULTI-SOUND	–	–	●	OFF
MICREF LEVEL *4	●	–	–	NORMAL
SUR MONITOR *2	●	–	–	–
LCD/VF SET (inställningar för LCD-skärm och sökare)	●	●	●	–/NORMAL/–/ NORMAL/–*1
TV TYPE *4	●	●	●	_*1
USB SPEED *5	–	–	●	AUTO
DATA CODE	–	–	●	DATE/TIME
DISPLAY	–	–	●	_*1
MOVIE PB	–	–	●	_*1
REMAINING	●	–	–	AUTO
REMOTE CTRL *2	●	●	●	ON
BEEP	●	●	●	●*1
DISP OUTPUT	●	●	●	LCD PANEL
SETUP ROTATE	●	●	●	_*1
A.SHUT OFF	●	●	●	5 min
SUB-T DATE	–	–	–	_*1
CALIBRATION	–	–	●	–

TIME/LANGU. (sid.80)

CLOCK SET	●	●	●	●*1
AREA SET	●	●	●	_*1
SUMMERTIME	●	●	●	_*1
LANGUAGE	●	●	●	_*1

*1 Inställningarna som gjordes före Easy Handycam-läget ändras inte.

*2 DCR-DVD304E/DVD305E/DVD755E

*3 DCR-DVD105E/DVD605E

*4 DCR-DVD205E/DVD304E/DVD305E/DVD705E/DVD755E

*5 DCR-DVD305E/DVD755E

*6 DCR-DVD105E/DVD205E/DVD605E/DVD705E

*7 [USB SELECT] visas automatiskt när videokameran ansluts till en dator eller annan enhet med en USB-kabel.

CAMERA SET

Inställningar som anpassar videokameran till inspelningsförhållandena (EXPOSURE/WHITE BAL./STEADYSHOT o.s.v.)

De ursprungliga inställningarna (standardinställningarna) är markerade med ►. Indikatorerna inom parentes visas när du valt alternativet.

Mer information om hur du väljer inställningsalternativ finns på sidan 62.

PROGRAM AE

PROGRAM AE är ett effektivt verktyg för inspelning av bilder i olika situationer.

► AUTO

Välj det här läget om du vill ha ett effektivt inspelningsläge utan att använda [PROGRAM AE].

SPOTLIGHT* (☺)



Välj det här läget om du vill motverka tendensen att ansikten som spelas in i stark belysning blir så extremt vita.

PORTRAIT (mjukt porträttläge) (☺)



Välj det här läget när du vill framhäva motivet, t.ex. människor eller blommor, samtidigt som bakgrunden mjukas upp.

SPORTS* (sportläge) (☺)



Välj det här läget om du behöver minimera kameraskakningarna när du filmar motiv som rör sig snabbt.

BEACH&SKI*(☺)



Välj det här läget för att undvika att människors ansikten blir för mörka, ett fenomen som kan uppstå när du filmar där det är mycket ljus, t.ex. på en sandstrand i sommarsol eller på vintern i en skidbacke.

SUNSET&MOON**(☺)



Välj det här läget om du vill bevara stämningen när du filmar solnedgångar, nattmotiv och fyrverkerier.

LANDSCAPE**(☺)



Välj det här läget om du vill att kameran ska fokusera på motiv som ligger långt bort. Läget gör att videokameran fokuserar på det egentliga motivet i stället för på glaset i ett fönster, eller nätet i en skärm, mellan videokameran och motivet.

- Alternativ med en asterisk (*) kan du justera för att inte bara fokusera på näraliggande motiv. Alternativ med två asterisker (**) kan du justera för att fokusera på mer avlägsna motiv.
- Inställningen återgår till [AUTO] när POWER-omkopplaren stått i läget OFF (CHG) i mer än 12 timmar.

SPOT METER (flexibel exponeringsmätare)

Du kan ställa in och läsa exponeringen på motivet så att det spelas in tillräckligt ljus även om det är stor kontrast mellan motivet och bakgrunden, t.ex. strålkastarbelysta motiv på en scen.

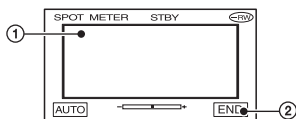

- 1 På skärmen pekar du på den punkt som du vill justera och låsa exponeringen för.
← → visas.

- 2 Peka på [END].

Du återställer den automatiska exponeringen genom att peka på [AUTO] → [END].

- Om du väljer [SPOT METER] ställs [EXPOSURE] automatiskt på [MANUAL].
- Inställningen återgår till [AUTO] när POWER-omkopplaren ställt i läget OFF (CHG) i mer än 12 timmar.

EXPOSURE

Du kan låsa bildens ljusstyrka manuellt. Om du t.ex. spelar in inomhus en dag när det är vackert väder kan du undvika motljusskuggor på personer som står nära fönstren genom att låsa exponeringen på rummets vägg sida.

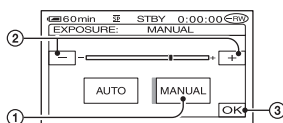

- 1 Peka på [MANUAL].

← → visas.

- 2 Justera exponeringen genom att peka på [←] / [→].
- 3 Peka på [OK].

Du återställer den automatiska exponeringen genom att peka på [AUTO] → [OK].

- Om du vrider LCD-panelen 180 grader och stänger LCD-panelen med skärmen utåt kan du justera [FADER] och [EXPOSURE] när du tittar i sökaren (sid.74).
- Inställningen återgår till [AUTO] när POWER-omkopplaren ställt i läget OFF (CHG) i mer än 12 timmar.

WHITE BAL. (vitbalans)

Du kan ställa in färgbalansen efter ljusförhållandena i omgivningen.

► AUTO

Vitbalansen ställs in automatiskt.

OUTDOOR (☀)

Vitbalansen ställs in för att passa följande inspelningsförhållanden:

- Utomhus
- Nattmotiv, neonskyltar och fyrverkerier
- Soluppgångar och solnedgångar
- Dagsljuslusrör

INDOOR (☞)

Vitbalansen ställs in för att passa följande inspelningsförhållanden:

- Inomhus
- Partyscener eller i en studio där ljusförhållandena ändras snabbt
- I belysningen från videolampor i en studio, natriumlampor eller färgade glödlampor

ONE PUSH (📷)

Vitbalansen ställs in efter ljusförhållandena i omgivningen.

- 1 Peka på [ONE PUSH].

- 2 Ställ upp ett vitt föremål, t.ex. en bit vitt papper, som fyller ut hela skärmen under samma ljusförhållanden som kommer att gälla när du filmar motivet.

- 3 Peka på [📷].

📷 blinkar snabbt. När vitbalansen är inställd och har lagrats i minnet slutar indikatorn att blinka.

- Fortsätt rama in det vita föremålet samtidigt som 📷 blinkar snabbt.

- 📷 blinkar långsamt om det inte gick att ställa in vitbalansen.

- Om 📷 fortsätter att blinka även efter det att du har pekat på [OK] ställer du [WHITE BAL.] på [AUTO].

- Om du har bytt batteri samtidigt som du använder läget [AUTO], eller om du tar med dig videokameran ut från att ha varit inomhus samtidigt som du använder låst exponering, väljer du [AUTO] och riktar videokameran mot ett närbeläggande vitt föremål under 10 sekunder, så får du en bättre inställning av färgbalansen.
- Utför proceduren för [ONE PUSH] ytterligare en gång om du ändrar inställningarna för [PROGRAM AE] eller om du tar med dig videokameran ut från att ha varit inomhus, eller tvärtom, när [ONE PUSH] är på.

CAMERA SET (Fortsättning)

- Ställ [WHITE BAL.] på [AUTO] eller [ONE PUSH] när du använder kameran i belysningen från lysrör med vitt eller kallt vitt ljus.
- Inställningen återgår till [AUTO] när POWER-omkopplaren ståt i läget OFF (CHG) i mer än 12 timmar.

AUTO SHUTTER

Aktiverar automatiskt den elektroniska slutaren, så att slutarhastigheten anpassas när du spelar in i ljusa omgivningar, om du ställer den på [ON] (standardinställning).

SPOT FOCUS

Du kan välja att ställa in skärpan på ett motiv som inte befinner sig i mitten av skärmen.

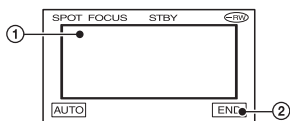

- ① Peka på motivet på skärmen.  visas.
- ② Peka på [END].



Om du vill att fokus ska ställas in automatiskt pekar du på [AUTO] → [END] i steg ①.



- Om du väljer [SPOT FOCUS] ställs [FOCUS] automatiskt på [MANUAL].
- Inställningen återgår till [AUTO] när POWER-omkopplaren ståt i läget OFF (CHG) i mer än 12 timmar.

FOCUS

Du kan ställa in fokus manuellt. Om du medvetet vill fokusera på ett visst motiv kan du välja det här läget.



- ① Peka på [MANUAL].  visas.
- ② Ställ in skärpan genom att peka på  (fokusering på näraliggande motiv) /  (fokusering på avlägsna motiv).

 visas när du nått det minsta möjliga avståndet för fokuseringen och  visas när du nått det största möjliga avståndet för fokuseringen.

- ③ Peka på [OK].

Om du vill att fokus ska ställas in automatiskt pekar du på [AUTO] → [OK] i steg ①.

- Det är lättare att ställa in fokus om du först zoomar in genom att föra zoomspaken mot T (telefoto), sedan ställer du in det rätta zoomningsläget för inspelningen genom att föra spaken mot W (vidvinkel). Om du vill spela in på kort avstånd flyttar du zoomspaken till W (vidvinkel) och justerar sedan fokus.
- Det minsta avstånd som krävs mellan videokamera och motiv för att bilden ska bli skarp är ungefär en cm i vidvinkelläget och ungefär 80 cm i teleläget.
- Inställningen återgår till [AUTO] när POWER-omkopplaren ståt i läget OFF (CHG) i mer än 12 timmar.

FLASH SET (DCR-DVD304E/ DVD305E/DVD755E)

Du kan ställa in den här funktionen när du använder en extern blix (tillval) som är kompatibel med videokameran. Sätt fast den externa blixten på Active Interface Shoe (sid.98).

■ FLASH MODE

► ON

Blixten utlöses alltid.

ON

Blixten utlöses för att minska röda ögon-effekten.

AUTO

Blixten utlöses automatiskt.

AUTO

Blixten utlöses automatiskt för att minska röda ögon-effekten.

- Om blixten inte klarar av att minska röda ögon-effekten kan du bara välja [ON] eller [AUTO].
- Inställningen återgår till [ON] när POWER-omkopplaren ståt i läget OFF (CHG) i mer än 12 timmar.

■ FLASH LEVEL

HIGH(++)

Höjer nivån på blixten.

► NORMAL (±)

LOW (±-)

Sänker nivån på blixten.

- Inställningen återgår till [NORMAL] när POWER-omkopplaren stått i läget OFF (CHG) i mer än 12 timmar.

SUPER NSPLUS (Super NightShot plus)

Du kan spela in bilder med upp till 16 gånger den känslighet som inspelning med NightShot plus i mörker.

Ställ [SUPER NSPLUS] på [ON] när NIGHTSHOT PLUS-omkopplaren är ställd på ON. S  och [“SUPER NSPLUS”] blinkar på skärmen.

Avbryt inställningen genom att ställa [SUPER NSPLUS] på [OFF].

- Använd inte NightShot plus och [SUPER NSPLUS] där det är ljust. Det kan orsaka funktionsstörningar.
- Se upp så att du inte blockerar infrarödsändaren med fingrarna eller på något annat sätt (sid.43).
- Ta bort konversionslinsen (tillval).
- Om det är svårt att få rätt skärpa med den automatiska fokuseringen kan du ställa in skärpan (FOCUS) sid.68).
- Videokamerans slutarhastighet ställs automatiskt in efter rådande ljusförhållanden. Det kan göra rörelserna i filmen långsammare.

NS LIGHT (NightShot plus Light)

Du får klarare bilder om du använder den infraröda belysningen när du spelar in med NightShot plus. Ursprunglig inställning är [ON].

- Se upp så att du inte blockerar infrarödsändaren med fingrarna eller på något annat sätt (sid.43).
- Ta bort konversionslinsen (tillval).
- Det största avståndet vid fotografering med [NS LIGHT] är ungefär tre meter.

COLOR SLOW S (Color Slow Shutter)

Du kan spela in bilder med klarare färger trots att du spelar in där det är mörkt.

Ställ [COLOR SLOW S] på [ON].  och [COLOR SLOW SHUTTER] blinkar på skärmen.



Om du vill avbryta [COLOR SLOW S] pekar du på [OFF].

- Om det är svårt att få rätt skärpa med den automatiska fokuseringen kan du ställa in skärpan (FOCUS) sid.68).
- Videokamerans slutarhastighet ställs automatiskt in efter rådande ljusförhållanden. Det kan göra rörelserna i filmen långsammare.

SELF-TIMER

Självtlösaren börjar spela in film efter ungefär 10 sekunder.

Tryck på START/STOP när



[ SELF-TIMER] är inställd på [ON] (). Om du vill avbryta nedräkningen pekar du på [RESET].

Om du vill stänga av självtlösaren väljer du [OFF].

- Du kan också använda självtlösaren med START/STOP på fjärrkontrollen (sid.49) (för DCR-DVD304E/DVD305E/DVD755E).

SELF-TIMER

Självtlösaren börjar spela in en stillbild efter ungefär 10 sekunder.

Tryck på PHOTO när [ SELF-TIMER] är inställd på [ON] ().

Om du vill avbryta nedräkningen pekar du på [RESET].

Om du vill stänga av självtlösaren väljer du [OFF].

- Du kan också använda självtlösaren med PHOTO på fjärrkontrollen (sid.49) (för DCR-DVD304E/DVD305E/DVD755E).

DIGITAL ZOOM

Om du vill ha mer zoom än den optiska zoomförstoringen medger, kan du ställa in följande maximala zoomnivåer:

	(optisk zoom)
DCR-DVD105E/DVD605E	20 ×
DCR-DVD205E/DVD304E/ DVD305E/DVD705E/DVD755E	12 ×

Tänk på att bildkvaliteten försämras när du använder digital zoomning och spelar in på en skiva.

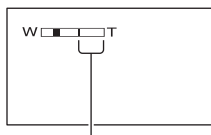

Stapelns högra sida visar det digitala zoomningsområdet. Zoomningsområdet visas när du valt zoomningsnivå.

för DCR-DVD105E/DVD605E

▶ OFF

Zoomning upp till 20 × utförs optiskt.

40 ×

Zoomning upp till 20 × utförs optiskt, efter det utförs zoomning upp till 40 × digitalt.

800 ×

Zoomning upp till 20 × utförs optiskt, efter det utförs zoomning upp till 800 × digitalt.

för DCR-DVD205E/DVD304E/DVD305E/ DVD705E/DVD755E

▶ OFF

Zoomning upp till 12 × utförs optiskt.

24 ×

Zoomning upp till 12 × utförs optiskt, efter det utförs zoomning upp till 24 × digitalt.

800 ×

Zoomning upp till 12 × utförs optiskt, efter det utförs zoomning upp till 800 × digitalt.

WIDE SELECT (DCR-DVD105E/ DVD605E)

Du kan spela in bilder med bildproportioner som passar skärmen som bilderna ska visas på.

▶ 4:3

Normal inställning (för att spela in bilder för uppspelning på en TV med formatet 4:3).

16:9 WIDE

Spelar in bilder för uppspelning på en 16:9 wide-TV i fullskärmsläge.

När du visar bilderna på LCD-skärmen/med sökaren med [16:9 WIDE] valt.

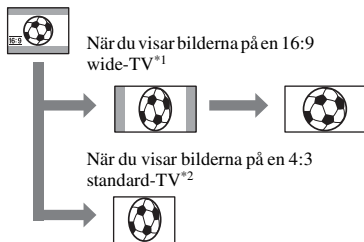

*1 När en 16:9-tv växlar till helskärmsläge visas bilden på tv-skärmen med rätt format.

*2 När du spelar upp på en (4:3-tv kan bilden komprimeras. När du spelar upp bilder i bredbildsläget visas de på samma sätt som de visas på LCD-skärmen eller i sökaren.

- Det går inte att ändra bildformatet i följande fall:
 - när film spelas in
 - när [D.EFFECT] är inställd på [OLD MOVIE] (sid.74).
- Den tillgängliga inspelningstiden kan vara kortare i följande situationer.
 - när du växlar mellan 16:9 (bredbildsläge) och 4:3 medan du spelar in på en DVD-R-/DVD-RW-skiva (VIDEO-läge).
 - när du ändrar [REC MODE] (sid.76)/och har satt in en DVD-R/DVD-RW (VIDEO-läge)/DVD+RW med 4:3 inställt.

När du spelar upp på en DVD-spelare eller DVD-inspelare kan det sätt bilden visas på skärmen variera beroende på spelaren. Mer information finns i bruksanvisningarna för de enheter du använder.

STEADYSHOT

Du kan spela in med [STEADYSHOT] (ursprunglig inställning är [ON]). Ställ [STEADYSHOT] på [OFF] () när du använder stativ eller en konversionslins (tillval).

STILL SET

Inställningar för stillbilder (BURST/ QUALITY/IMAGE SIZE o.s.v.)

De ursprungliga inställningarna (standardinställningarna) är markerade med ►. Indikatorerna inom parentes visas när du valt alternativen.

Mer information om hur du väljer inställningsalternativ finns på sidan 62.

BURST (DCR-DVD205E/ DVD304E/DVD305E/DVD705E/ DVD755E)

Du kan spela in flera stillbilder efter varandra genom att trycka på PHOTO.

► OFF

Välj det här läget när du inte spelar in oavbrutet.

NORMAL ()

Tar stillbilder i serie med ungefär 0,5 sekunders mellanrum. Antal bilder som kan tas är följande:

1.0M () : 8 bilder

VGA (0.3M) () : 21 bilder

 0.7M () : 8 bilder

EXP. BRKTG (BRK)

Spelar in 3 stillbilder efter varandra med olika exponering, med ett intervall på ungefär 0,5 sekunder. Du kan sedan jämföra de 3 stillbilderna och välja den bild som har blivit bäst exponerad.

- Du kan inte använda blixten med seriefotografering.
- Maximala antalet stillbilder spelas in när du använder självutlösaren eller använder fjärrkontrollen (för DCR-DVD304E/DVD305E/DVD755E).
- Det kanske inte går att spela in bilder i serie upp till maxantalet beroende på bildstorleken och återstående utrymme på skivan eller "Memory Stick Duo" (för DCR-DVD304E/DVD305E/DVD755E).
- [EXP.BRKTG] fungerar inte om det finns plats kvar att spela in på skivan eller "Memory Stick Duo" (för DCR-DVD304E/DVD305E/DVD755E) för mindre än tre bilder.

STILL SET (Fortsättning)

- Det tar längre tid att spela in bildserier på skivan jämfört med normal inspelning. Spela in nästa stillbild när rullningslistindikatorn (||||) och lampan ACCESS släcks.

QUALITY

▶ FINE (FINE)

Spelar in stillbilder med hög kvalitet.

STANDARD (STD)

Spelar in stillbilder med normal bildkvalitet.

Storlek för stillbilder (ungefärlig kB)



	1.0 MB 	 0.7 MB	VGA (0.3 MB) 
FINE (FINE)	500	380	150
STANDARD (STD)	210	160	60







IMAGE SIZE (DCR-DVD205E/ DVD304/DVD305E/DVD705E/DV755E)

▶ 1.0M



Spelar in stillbilder med god skärpa.

VGA (0.3M)

Spelar in maximalt antal stillbilder.

- När bildproportionerna ändras till 16:9, ändras bildstorleken till [ 0.7M] () (sid.28).
- Antal bildpunkter för varje bild är som följer:
1.0M : 1152×864
VGA (0.3M)  : 640×480
 0.7M  : 1152×648
- Bildstorleken för DCR-DVD105E/DVD605E är inställd på [VGA (0.3 MB)]() .







Antal stillbilder som kan spelas in på "Memory Stick Duo" (ungefärligt) (för DCR-DVD304E/DVD305E/DVD755E)

	1.0 MB 	 0.7 MB	VGA (0.3 MB) 
16 MB	30 74	40 96	96 240
32 MB	61 150	81 190	190 485
64 MB	120 300	160 390	390 980
128 MB	245 600	325 780	780 1970
256 MB	445 1000	590 1400	1400 3550
512 MB	900 2050	1200 2850	2850 7200
1 GB	1800 4200	2450 5900	5900 14500
2 GB	3750 8600	5000 12000	12000 30000

Övre raden: [FINE]/Undre raden: [STANDARD]

- När du använder ett "Memory Stick Duo" som är tillverkat av Sony Corporation. Antalet stillbilder som du kan ta varierar beroende på inspelningsförhållandena.

Antal stillbilder som kan spelas in på en skiva (ungefärligt)

	1.0 MB 	 0.7 MB	VGA (0.3 MB) 
 DVD-R	2150 4100	2750 5100	5100 8100
 DVD-RW VIDEO	2250 4300	2850 5400	5400 8600
 DVD-RW VR	2250 4300	2900 5400	5400 8600
 DVD+RW	1650 2600	1950 2950	2950 3800

Övre raden: [FINE]/Undre raden: [STANDARD]

- Tabellen visar ungefärligt antal bilder som kan spelas in. Numren ovan gäller för enkelsidiga skivor, dubbelsidiga skivor rymmer dubbelt så många bilder.

FILE NO.

► SERIES

Tilldelar nummer till filer i följd även om skivan eller "Memory Stick Duo" (för DCR-DVD304E/DVD305E/DVD755E) ändras.

RESET

Återställer filnumreringen till 0001 varje gång skivan eller "Memory Stick Duo" (för DCR-DVD304E/DVD305E/DVD755E) ändras.

PICT.APPLI.

Specialeffekter för bildbehandling och ytterligare funktioner för inspelning/uppspelning

(PICT.EFFECT/D.EFFECT o.s.v.)

De ursprungliga inställningarna (standardinställningarna) är markerade med ►. Indikatorerna inom parentes visas när du valt alternativet.

Mer information om hur du väljer inställningsalternativ finns på sidan 62.

FADER

Du kan använda följande effekter på det du spelar in.

- 1 Välj önskad effekt under standby (intoning) eller inspelning (uttoning) och peka sedan på .
Om du väljer [OVERLAP] eller [WIPE] sparas bilden på bandet som en stillbild. (Skärmen blir blå medan bilden lagras.)
- 2 Tryck på START/STOP.
Toningsindikatorn slutar blinka och slocknar när toningen är utförd.

Om du vill avbryta innan åtgärden pekar du på [OFF] i steg ①.

- Inställningen ångras genom att du trycker på START/STOP igen.



WHITE FADER



BLACK FADER



OVERLAP (endast intoning)











WIPE (endast intoning)



Använda sökaren







Du kan justera [EXPOSURE] och [FADER] när du använder sökaren genom att rotera LCD-skärmen 180 grader (ett halvt varv) och sedan stänga den med skärmen riktad utåt.

- 1 Se till att lampan  (film) tänds.
- 2 Fäll ut sökaren och stäng LCD-skärmen med skärmen utåt.  visas.
- 3 Peka på .
[Set LCD off?] visas på skärmen.
- 4 Peka på [YES].
LCD-skärmen stängs av.
- 5 Peka på LCD-skärmen samtidigt som du granskar bilden i sökaren.
[EXPOSURE] osv. visas.
- 6 Peka på knappen för det du vill ställa in.
[EXPOSURE] : Justera med  /  och peka på .
[FADER] : Välj effekt genom att peka på den flera gånger.
 : LCD-skärmen tänds.

Du följer knapparna genom att peka på .

D. EFFECT (digitala effekter)

Du kan lägga digitala effekter till inspelningarna.  visas.

- 1 Peka på önskad effekt.
- 2 Om du väljer [LUMI. KEY] justerar du effekten med  / . Peka sedan på .
Bilden sparas som en stillbild när du trycker på .
- 3 Peka på .  visas.

Om du vill avbryta [D. EFFECT] pekar du på [OFF] i steg 1.

LUMI. KEY (luminansknapp)

Du kan filma så att de ljusare områdena i en tidigare inspelad stillbild (av t.ex. en person) ersätts med det du filmar.

**OLD MOVIE**

Filmen spelas in med effekter som gör att den ser ut som en gammal film.

Scenen spelas in i 16:9-läge (breddbildsläge).

- Bildproportioner kan inte ändras när [OLD MOVIE] är valt.

PICT. EFFECT (bildef effekt)

Du kan lägga specialeffekter till en film under inspelning.  visas.

▶ OFF

Inställningen [PICT. EFFECT] används inte.

SEPIA

Bilden visas sepiafärgad (bruntonad).

B&W

Bilden visas svartvitt.

PASTEL

Bilden visas som blek pastellmålning.

MOSAIC

Bilden visas mosaikmönstrad.

**REC CTRL
(DCR-DVD305E/DVD755E)**

Se sidan 94.

**USB SELECT
(DCR-DVD305E/DVD755E)**

Du kan visa bilder på en dator när videokameran är ansluten till datorn med USB-kabeln. Du kan även ansluta till den PictBridge-kompatibla skrivaren (sid.96).

COMPUTER

Välj det här alternativet om du vill visa bilder på skivan på en Windows-dator och kopiera till datorn med det medföljande programmet.

COMPUTER

Kopierar stillbilder på "Memory Stick Duo".

PRINT

Skriver ut stillbilder på skivan på en PictBridge-kompatibel skrivare.

PRINT

Skriver ut stillbilder på "Memory Stick Duo" på en PictBridge-kompatibel skrivare.

- [USB SELECT] visas automatiskt på skärmen i följande situationer:
 - när du trycker på  PLAY/EDIT när du ansluter videokameran till en annan enhet med USB-kabeln.
 - när du ansluter videokameran till en annan enhet med USB-kabeln på uppspelningsskärmen.
- Mer information om datoranslutning finns i "Förenklad guide" på den medföljande CD-ROM-skivan.

DEMO MODE

Den ursprungliga inställningen är [ON] så att du kan se demonstrationen ungefär tio minuter efter att du har ställt POWER-omkopplaren på  (film) utan att sätta i en skiva eller "Memory Stick Duo" (DCR-DVD304E/DVD305E/DVD755E).

- Demonstrationen avbryts eller skjuts upp i nedanstående situationer.
 - när du pekar på skärmen under demonstrationen. (Demonstrationen startar igen efter ungefär 10 minuter.)
 - när du trycker på skivluckans OPEN-omkopplare.
 - när "Memory Stick Duo" sätts i (DCR-DVD304E/DVD305E/DVD755E).
 - när POWER-omkopplaren är ställd på  (stillbild)
 - när du ställer NIGHTSHOT PLUS-omkopplaren på ON (sid.43).

DISC SET

(DCR-DVD105E/DVD205E/
DVD605E/DVD705E)

MEDIA SET

(DCR-DVD304E/DVD305E/
DVD755E)

Inställningar för skivor och "Memory Stick Duo" (FORMAT/FINALIZE/
UNFINALIZE o.s.v.)

Mer information om hur du
väljer inställningsalternativ finns
på sidan 62.

FORMAT (DCR-DVD105E/
DVD205E/DVD605E/DVD705E)/
 FORMAT (DCR-DVD304E/
DVD305E/DVD755E)

Se sidan 60.

FINALIZE

Se sidan 52.

UNFINALIZE

Se sidan 59.

DISC TITLE

Du kan skapa en titel på varje skiva. Som standard används det datum då skivan användes första gången som skivtitel.

Skriv skivans titel genom att följa steg 2 till och med 5 i "Byta titel på skivan" i "Göra skivan kompatibel med DVD-spelare och DVD-enheter (färdigställa)" (sid.55).

Om du vill avbryta titelredigeringen pekar du på [CANCEL].

 **DISC SET (DCR-DVD105E/
DVD205E/DVD605E/DVD705E) /**

 **MEDIA SET (DCR-DVD304E/
DVD305E/DVD755E) (fortsättning)**

FORMAT (DCR-DVD304E/ DVD305E/DVD755E)

När "Memory Stick Duo" formateras raderas alla data.

- ① Formatera "Memory Stick Duo" genom att peka på [YES] → [YES].
 - ② Peka på [OK] när [Completed.] visas.
- Även stillbilder som skyddats mot oönskad radering med annan utrustning tas bort.
 - Försök inte att utföra följande åtgärder medan [Executing...] visas på skärmen.
 - Använda POWER-omkopplaren eller knapparna
 - Ta bort "Memory Stick Duo"

STANDARD SET

Inställningar när du spelar in på skiva och andra grundläggande inställningar (REC MODE/LCD/VF SET/USB SPEED o.s.v.)

De ursprungliga inställningarna (standardinställningarna) är markerade med ▶.

Indikatorerna inom parentes visas när du valt alternativet.

Mer information om hur du väljer inställningsalternativ finns på sidan 62.

REC MODE (inspelningsläge)

Du kan välja en av tre bildkvaliteter för filminspelning.

HQ (HQ)

Spela in i högkvalitetsläge (ungefärlig inspelningstid är upp till 20 min).

▶ SP (SP)

Spelar in i standardkvalitetsläge (ungefärlig inspelningstid är upp till 30 min).

LP (LP)

Ökar inspelningstiden (longplayläge) (ungefärlig inspelningstid är upp till 60 min).

- Tiden inom parentes anger den ungefärliga inspelningsbara tiden när bara en film spelas in på en enkelsidig skiva. Om du spelar in på en dubbelsidig skiva kan du spela in den tiden på båda sidorna.
- Videokameran har ett VBR-kodningssystem (sid.13). När du spelar in ett objekt som rör sig snabbt kan den tillgängliga inspelningstiden förkortas. VBR  Ordlista (sid.142)
- Om du spelar in i LP-läge kan scenernas kvalitet försämrats och scener med snabba rörelser kan visas med störningar under uppspelning.

STILL MEDIA (DCR-DVD304E/ DVD305E/DVD755E)

Se sidan 33, 39.

VOLUME

Se sidan 41.

MULTI-SOUND

Du kan välja om du vill spela upp ljud som du spelat in med andra enheter som ett dubbelt ljudspår eller i stereo.

► STEREO

Ljudet spelas upp med huvudljud och sekundärt ljud (eller stereoljud).

1

Det ljud som spelas upp är huvudljudet eller ljudet från den vänstra kanalen.

2

Det ljud som spelas upp är sekundärljudet eller ljudet från den vänstra kanalen.

- Inställningen återgår till [STEREO] när POWER-omkopplaren ställt i läget OFF (CHG) i mer än 12 timmar.

MICREF LEVEL (DCR-DVD205E/ DVD304E/DVD305E/DVD705E/ DVD755E)

Du kan ställa in mikrofonnivå för ljudinspelningen.

Välj [LOW] när du vill spela in spännande och kraftfullt ljud i till exempel ett koncerthus.

► NORMAL

Spelar in varierade surroundljud och omvandlar dem till samma nivå.

LOW (⇩)

Spelar in verklighetstroget surroundljud. Inställningen är inte lämplig för att spela in samtal.

- Inställningen återgår till [NORMAL] när POWER-omkopplaren ställt i läget OFF (CHG) i mer än 12 timmar.

SUR MONITOR (DCR-DVD304E/ DVD305E/DVD755E)

Du kan visa vilken riktning inspelningsljudet kommer från när du spelar upp i 5.1-kanalsläge.

LCD/VF SET (inställningar för LCD-skärm och sökare)

Den inställning du gör här påverkar inte det du spelar in.

■ LCD BRIGHT

Du kan ställa in ljusstyrkan på LCD-skärmen.

- ① Justera ljusstyrkan med \square / \square .
- ② Peka på \square .

■ LCD BL LEVEL

Du kan ställa in styrkan på LCD-skärmens bakgrundsbelysning.

► NORMAL

Normal ljusstyrka.

BRIGHT

Gör LCD-skärmen ljusare.

- När du använder nätadaptern som spänningskälla väljs automatiskt ljusstyrkeinställningen [BRIGHT].
- Om du väljer [BRIGHT] minskas batteritiden något under inspelning.

■ LCD COLOR

Du kan ställa in LCD-skärmens färger med \square / \square .



Låg intensitet

Hög intensitet

■ VF B.LIGHT

Du kan ställa in sökarens ljusstyrka.

► NORMAL

Normal ljusstyrka.

BRIGHT

Gör sökarskärmen ljusare.

- När du ansluter videokameran till nätadaptern väljs automatiskt ljusstyrkeinställningen [BRIGHT].
- Om du väljer [BRIGHT] minskas batteritiden något under inspelning.

WIDE DISPLAY (för DCR-DVD105E/DVD605E)/VF WIDE DISP (för DCR-DVD205E/DVD304E/DVD305E/DVD705E/DVD755E)

Du kan bestämma hur en bild med proportionerna 16:9 visas i sökaren.

▶ LETTER BOX

Normal inställning (standardskärm)

SQUEEZE (hoptryckt)

Expanderar bilden vertikalt om du inte vill ha svarta band upptill och nedtill på skärmen med bildproportionerna 16:9 (bredbildsläge).

- Om du ställer POWER-omkopplaren på  (stillbild), visas inte [WIDE DISPLAY] eller [VF WIDE DISP].

TV TYPE (DCR-DVD205E/DVD304E/DVD305E/DVD705E/DVD755E)

Se sidan 50.

USB SPEED (DCR-DVD305E/DVD755E)

Du kan välja vilken överföringshastighet som används för att överföra data till datorn.

▶ AUTO

Skickar data genom att automatiskt växla mellan Hi-Speed USB (USB 2.0) och den hastighet som motsvarar USB1.1 (överföring med full hastighet).

FULL SPEED

Skickar data motsvarande USB1.1 (överföring med full hastighet).

DATA CODE

Du kan kontrollera den information som automatiskt registreras under uppspelning (informationskoden).

▶ OFF

Informationskoden visas inte.

DATE/TIME

Visar datum och tid för inspelade bilder.

CAMERA DATA

Visar kamerans inställningsinformation för inspelade bilder.

DATE/TIME

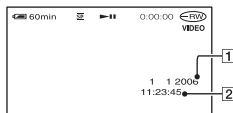

- 1 Datum
- 2 Tid

CAMERA DATA

Film

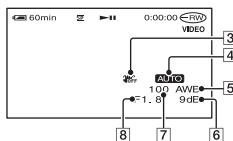

Stillbild

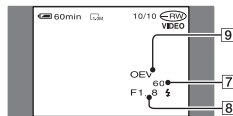

- 3 SteadyShot av
- 4 Exponering
- 5 Vitbalans
- 6 Förstärkning
- 7 Slutarhastighet
- 8 Bländaröppning
- 9 Exponering

- ⚡ visas för bilder som spelats in med blytt.
- Informationskoden visas på TV-skärmen om du ansluter videokameran till en TV.
- Indikatorn växlar i följande ordning när du trycker på DATA CODE på fjärrkontrollen: DATE/TIME → CAMERA DATA → OFF (ingen indikation)(för DCR-DVD304E/DVD305E/DVD755E).
- Beroende på skivans skick visas [--:--:--].
- Inställningen återgår till [OFF] när POWER-omkopplaren ståt i läget OFF (CHG) i mer än 12 timmar.

DISPLAY

Du kan välja antalet miniatyrbilder som ska visas på VISUAL INDEX-skärmen.

Miniatyrbild  Ordlista (sid.142)

► ZOOM LINK

Ändra antalet miniatyrbilder (6 eller 12) med zoomspaken på videokameran.*

6IMAGES

Visar miniatyrbilder av sex bilder.

12IMAGES

Visar miniatyrbilder av 12 bilder.

* Du kan använda zoomknapparna på LCD-skärmens ram eller fjärrkontrollen (för DCR-DVD304E/DVD305E/DVD755E).

MOVIE PB



Eftersom den ursprungliga inställning är [ON] visas de första fem sekunderna av varje film i följd på skärmen när du väljer fliken  på skärmen VISUAL INDEX.

- Spara batteriet genom att välja [OFF].
- Uppspelningen av filmen stoppas när den upprepats 5 gånger.

REMAINING

► AUTO

Visar indikatorn för återstående skivtid under ungefär 8 sekunder i följande situationer.

- När den återstående skivkapaciteten registreras med POWER-omkopplaren ställd på  (film).
- När du trycker på DISP/BATT INFO för att flytta indikatorn från av till på med POWER-omkopplaren på  (film).
- När den inspelningsbara tiden för film är mindre än fem minuter.
- När du börjar spela in från linjeingången (för DCR-DVD305E/DVD755E).

ON

Indikatorn för återstående skivtid visas alltid.

REMOTE CTRL (fjärrkontroll) (DCR-DVD304E/DVD305E/ DVD755E)

Den ursprungliga inställningen är [ON], vilket gör att den medföljande fjärrkontrollen kan användas (sid.49).

- Ställ den på [OFF] om du vill stänga av fjärrkontrollfunktionen så att du inte riskerar att kameran reagerar på signaler från fjärrkontroller som tillhör andra enheter.
- Inställningen återgår till [ON] när POWER-omkopplaren stätt i läget OFF (CHG) i mer än 12 timmar.

BEEP

► ON

En melodi spelas upp när du startar/avbryter inspelningen eller utför åtgärder från pekskärmen.

OFF

Stänger av melodin.

DISP OUTPUT

► LCD PANEL

Visar bland annat räknaren på LCD-skärmen och i sökaren.

V-OUT/PANEL

Visar även displayens innehåll på TV-skärmen.

**(CLOCK SET/AREA SET/LANGUAGE
O.S.V.)**

**Mer information om hur du
väljer inställningsalternativ finns
på sidan 62.**

SETUP ROTATE**► NORMAL**

Rullar inställningsalternativen nedåt när du pekar på .

OPPOSITE

Rullar inställningsalternativen uppåt när du pekar på .

**A.SHUT OFF (funktion för
automatisk avstängning)****► 5 min**

Videokameran stängs automatiskt av när ungefär 5 minuter har gått utan att du har använt videokameran.

NEVER

Videokameran stängs inte av automatiskt.

- När du ansluter videokameran till ett vägguttag ställs [A.SHUT OFF] automatiskt in på [NEVER].

SUB-T DATE

Ställ på [ON] (standardinställningen) för att visa inspelningsdatum och -tid när du spelar upp en skiva i en DVD-enhet med textningsfunktion.

CALIBRATION



Se sidan 135.

CLOCK SET

Se sidan 24.

AREA SET

Du kan ställa in tidsskillnaden utan att stanna klockan.

Ange var du befinner dig med / när du använder videokameran utomlands.

Se världstidsskillnaderna på sidan 128.

SUMMERTIME

Du kan ändra inställningen utan att stanna klockan.

Ställ på [ON] om du vill ställa fram klockan en timme.

LANGUAGE



Du kan välja vilket språk som ska användas på LCD-skärmen.

- Om ditt modersmål inte finns med bland de olika alternativen kan du som alternativ använda [ENG[SIMP]] (förenklad engelska).

Egna inställningar för den personliga menyn

Du kan lägga till och göra egna önskade inställningsalternativ i den personliga menyn. Kameran blir mer lättarbetad om du lägger in inställningsalternativ som du använder ofta i den personliga menyn.

Lägga till ett inställningsalternativ

Du kan lägga till upp till 27 inställningsalternativ för  (film),  (stillbild) eller  PLAY/EDIT. Om du vill du lägga in fler inställningsalternativ måste du ta bort ett som är mindre viktigt.

- 1 Peka på **[P-MENU]** → **[P-MENU SET UP]** → **[ADD]**.

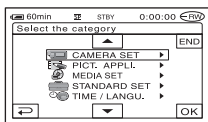

- 2 Peka på **[▲]/[▼]** om du vill ställa in en inställningskategori och peka sedan på **[OK]**.

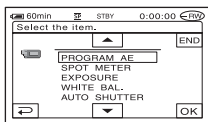

- 3 Välj ett inställningsalternativ genom att peka på **[▲]/[▼]**. Peka sedan på **[OK]** → **[YES]** → **[X]**.

Inställningsalternativet läggs till i slutet av listan.

Ta bort ett inställningsalternativ

- 1 Peka på **[P-MENU]** → **[P-MENU SET UP]** → **[DELETE]**.

Om inställningsalternativet inte visas pekar du på **[▲]/[▼]**.

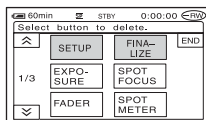

- 2 Peka på det inställningsalternativ som du vill ta bort.

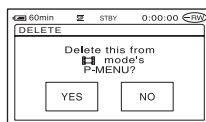

- 3 Peka på **[YES]** → **[X]**.

• Du kan inte ta bort [SETUP], [FINALIZE] och [P-MENU SET UP].

Bestäm i vilken ordning inställningsalternativen ska visas i den personliga menyn

1 Peka på **[P-MENU]** → **[P-MENU SET UP]** → **[SORT]**.

Om inställningsalternativet inte visas pekar du på **[↶]**/**[↷]**.

2 Peka på det inställningsalternativ som du vill flytta.

3 Flytta inställningsalternativet till önskad position genom att peka på **[↑]**/**[↓]**.

4 Peka på **[OK]**.

Om du vill flytta fler alternativ upprepar du steg 2 till 4.

5 Peka på **[END]** → **[X]**.

- Du kan inte flytta **[P-MENU SET UP]**.

Återställa inställningarna för den personliga menyn

Peka på **[P-MENU]** → **[P-MENU SET UP]** → **[RESET]** → **[YES]** → **[YES]** → **[X]**.

Kopiera stillbilder (DCR-DVD304E/DVD305E/DVD755E)

Du kan kopiera inspelade stillbilder från "Memory Stick Duo" till en skiva eller från en skiva till "Memory Stick Duo."

- Använd nätadaptern som spänningskälla för att förhindra att videokamerans batteri tar slut under kopieringen.
- Utsätt inte videokameran för stötar eller vibrationer och koppla inte från nätadaptern under kopieringen.

Kopiera stillbilder från "Memory Stick Duo" till DVD

Du måste sätta i det inspelade "Memory Stick Duo" och en skiva i videokameran.

- 1 Skjut POWER-omkopplaren för att aktivera videokameran och tryck på PLAY/EDIT.**

- 2 Peka på fliken och sedan på [EDIT].**

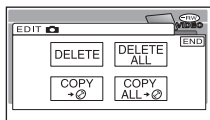

- 3 Peka på [COPY →].**

- 4 Peka på stillbilden som ska kopieras.**

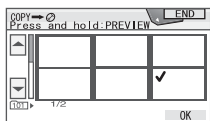

Den valda scenen markeras med ✓. Tryck på och håll ned bilden på LCD-skärmen för att bekräfta bilden.

Du återgår till föregående skärm genom att peka på .

- Du kan välja upp till 100 bilder på en gång.

- 5 Peka på → [YES].**

Bildkopieringen startar.

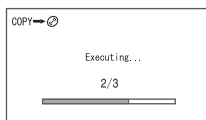

- 6 Peka på när [Completed.] visas.**

Fliken visas på skärmen VISUAL INDEX.

Kopiera alla stillbilder på "Memory Stick Duo"

Peka på [COPY ALL →] i steg 3.

- Stillbilderna kan inte kopieras till färdigställda DVD-R-, DVD-RW- (VIDEO-läge) eller DVD+RW-skivor
- Det kan ta lång tid att kopiera ett stort antal stillbilder.
- Om [Not enough memory space.] visas tar du bort onödiga bilder (sid.86) på skivan innan du använder videokameran igen.
- Vissa stillbilder kan inte kopieras i följande fall:
 - Bilder som tagits med en annan videokamera
 - Bilder som redigerats på datorn

Kopiera stillbilder från DVD till "Memory Stick Duo"

Se till att du sätter i den inspelade DVD-skivan och "Memory Stick Duo" i videokameran.

1 Skjut **POWER**-omkopplaren för att aktivera videokameran och tryck på **▶** **PLAY/EDIT**.

2 Peka på fliken  och sedan på **[EDIT]**.

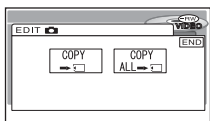

3 Peka på **[COPY → □]**.

4 Peka på stillbilden som ska kopieras.

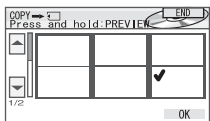

Den valda scenen markeras med ✓.
Tryck på och håll ned bilden på LCD-skärmen för att bekräfta bilden.
Du återgår till föregående skärm genom att peka på **◀**.

- Du kan välja upp till 100 bilder på en gång.

5 Peka på **[OK]** → **[YES]**.

Bildkopieringen startar.

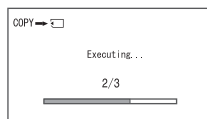

6 Peka på **[OK]** när **[Completed.]** visas.

Fliken  visas på skärmen **VISUAL INDEX**.

Kopiera alla stillbilder på DVD-skivan

Peka på **[COPY ALL → □]** i steg **3**.

- Ibland kan det ta lång tid att kopiera ett stort antal stillbilder.
- Om **[Not enough memory space.]** visas tar du bort onödiga bilder (sid.85) på "Memory Stick Duo" innan du använder videokameran igen.
- Vissa stillbilder kan inte kopieras i följande fall:
 - Bilder som tagits med en annan videokamera
 - Bilder som redigerats på datorn

Ta bort stillbilder från ”Memory Stick Duo” (DCR-DVD304E/DVD305E/DVD755E)

Se till att du sätter in det inspelade ”Memory Stick Duo” i videokameran.

1 Skjut **POWER**-omkopplaren för att aktivera videokameran och tryck på  **PLAY/EDIT**.

2 Peka på fliken .

3 Peka på **[EDIT]**.

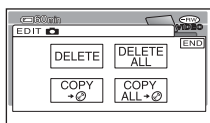

4 Peka på **[DELETE]**.

5 Peka på stillbilden som ska tas bort.

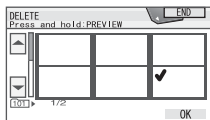

Den valda scenen markeras med ✓.

Tryck på och håll ned bilden på LCD-skärmen för att bekräfta bilden.

Du återgår till föregående skärm genom att peka på .

• Du kan välja upp till 100 bilder på en gång.

6 Peka på **[OK]** → **[YES]**.

• Det går inte att återställa en bild som har tagits bort.

Ta bort alla stillbilder på ”Memory Stick Duo”

Peka på **[DELETE ALL]** i steg 4.

- Du kan inte ta bort bilder i följande fall:
 - när skrivskyddsfliken på ”Memory Stick Duo” är ställd i läget för skrivskydd (sid.130)
 - när stillbilden har skyddats på andra enheter
- Om du vill ta bort alla stillbilder på ”Memory Stick Duo,” formaterar du det (sid.76)

Redigera originaldata



När du använder DVD-RW-skivor som spelats in i VR-läge kan du ta bort bilder eller dela upp filmer med videokameran. Se till att sätta in den inspelade skivan i videokameran.
Original Ordlista (sid.142)

Ta bort bilder

1 Skjut **POWER**-omkopplaren för att aktivera videokameran och tryck på **PLAY/EDIT**.

2 Välj den flik, eller , som innehåller bilden du vill ta bort och peka på **[EDIT]**.

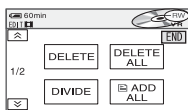

3 Peka på **[DELETE]**.

4 Markera den bild som ska tas bort.

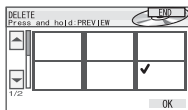

Den valda scenen markeras med . Tryck på och håll ned bilden på LCD-skärmen för att bekräfta bilden. Peka på för att återgå till föregående skärm.

5 Peka på **[OK]** → **[YES]**.

- Det går inte att återställa en bild som har tagits bort.

Ta bort alla filmer eller stillbilder på skivan samtidigt

Peka på **[DELETE ALL]** i steg **3**.

- Om du tar bort en originalfilm som är med i en spelningslista (sid.87) tas den även bort från spelningslistan.
- Att ta bort scener ger inte nödvändigtvis tillräckligt med utrymme för att spela in fler filmer eller stillbilder.
- Om du vill ta bort alla bilder på skivan och återställa det ursprungliga inspelningsutrymmet, formaterar du skivan (sid.60).

Dela upp en film

1 Skjut **POWER**-omkopplaren för att aktivera videokameran och tryck på **PLAY/EDIT**.

2 Peka på fliken → **[EDIT]**

3 Peka på **[DIVIDE]**.

4 Peka på den scen som ska delas upp.

Den valda filmen börjar spelas upp.

Skapa en spelningslista

DVD
-RW

VR

5 Peka på där du vill dela upp filmen i scener.

Filmen pausas.





När du pekar på  ändras den till  och användningsknapparna nedan visas.

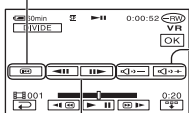

Återgår till början av den valda filmen.



Ställa in volymen

Justerar uppdelningspunkten med bättre precision efter att uppdelningspunkten har valts .

Du döljer knapparna genom att peka på .

- Du växlar mellan uppspelning och paus med .
- Det kan bli en liten skillnad mellan den punkt du pekar på  och den faktiska uppdelningspunkten eftersom videokameran väljer uppdelningspunkten med halvsekundssteg.

6 Peka på → [YES].

- När du har delat upp en film går det inte att återställa den till ursprungsskicket.
- Om filmen läggs till i spelningslistan påverkas inte filmen i spelningslistan av att originalfilmen delas upp.

I en spelningslista visas miniatyurer av stillbilderna och filmerna som har markerats. Originalscenerna ändras inte även om du redigerar eller tar bort scenerna i spelningslistan.

Spelningslista  Ordlista (sid.142)

Se till att sätta in den inspelade skivan i videokameran.



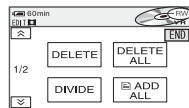

- Ta inte ut batteriet och koppla inte från nätadaptern från videokameran när du redigerar spelningslistan. Det kan skada skivan.
- Du kan lägga till upp till 999 scener i spelningslistan.

1 Skjut POWER-omkopplaren för att aktivera videokameran och tryck på PLAY/EDIT.

2 Välj den flik, eller , som innehåller scenen du vill lägga till i spelningslistan och peka på [EDIT].





3 Peka på [ADD].

- Peka på  /  så visas [ ADD] om [ ADD] inte visas.

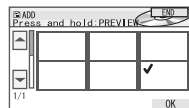
4 Markera den scen som ska läggas till i spelningslistan.



Den valda scenen markeras med . Tryck på  och håll ned bilden på LCD-skärmen för att bekräfta bilden.

Skapa en spelningslista (Fortsättning)

Du återgår till föregående skärm genom att peka på .

5 Peka på → [YES].

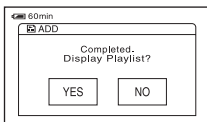



6 Peka på [YES] om du vill visa spelningslistan eller [NO] om du vill gå tillbaka till fliken eller .

Lägga till alla filmer på skivan samtidigt

Peka på  ADD ALL] in steg 3.

Lägga till alla stillbilder på skivan i en spelningslista

Du bör skapa en Photomovie (sid.90) först, och sedan lägga till den i spelningslistan.

- När du lägger till stillbilder i en spelningslista konverteras de automatiskt till en film och läggs till under fliken . En film som konverterats från stillbilder visas med . Originalbilderna finns kvar på skivan. Upplösningen i den konverterade filmen är emellertid lägre än i originalbilderna.

Ta bort onödiga scener från spelningslistan

1 Skjut POWER-omkopplaren för att aktivera videokameran och tryck på PLAY/EDIT.

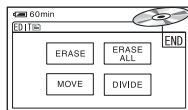

2 Peka på → [EDIT].

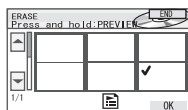

3 Peka på [ERASE].

4 Markera den scen som ska tas bort från listan.



Den valda scenen markeras med . Tryck på och håll ned bilden på LCD-skärmen för att bekräfta bilden. Du återgår till föregående skärm genom att peka på .

5 Peka på → [YES].

Ta bort alla scener samtidigt

Peka på [ERASE ALL] i steg 3 → [YES].

- Originalscenerna ändras inte även om du tar bort scenerna från spelningslistan.

Byta ordningen inom spelningslistan

1 Skjut POWER-omkopplaren för att aktivera videokameran och tryck på PLAY/EDIT.

2 Peka på  → [EDIT].

3 Peka på [MOVE].

4 Markera den scen som ska flyttas.

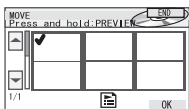

Den valda scenen markeras med ✓. Tryck på och håll ned bilden på LCD-skärmen för att bekräfta bilden. Du återgår till föregående skärm genom att peka på .

5 Peka på .

6 Välj önskad position med [←]/[→].

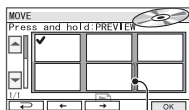

Flytta målstackel

7 Peka på  → [YES].

- Om du har valt flera scener, flyttas scenerna enligt ordningen som visas i spelningslistan.
-

Dela upp en film inom spelningslistan

1 Skjut POWER-omkopplaren för att aktivera videokameran och tryck på  PLAY/EDIT.

2 Peka på  → [EDIT].

3 Peka på [DIVIDE].

4 Markera den scen som ska delas upp.



Den valda scenen börjar spelas upp.

5 Peka på  där du vill dela upp filmen i scener.

Filmen pausas.



Peka här om du vill visa funktionsknapparna. Mer information finns

- Du växlar mellan uppspelning och paus med .
 - Det kan bli en liten skillnad mellan den punkt du pekar på  och den faktiska uppdelningspunkten eftersom videokameran väljer uppdelningspunkten med halvsekundsteg.
-

6 Peka på  → [YES].

- Originalscenerna ändras inte även om du delar upp scenerna inom spelningslistan.
-

Skapa en spelningslista (Fortsättning)

Konvertera alla stillbilder på en skiva till en filmfil (Photomovie)



Photomovie kategoriserar stillbilderna som en film. Du kan lägga till fler bilder i spelningslistan.

Photomovie  Ordlista (sid.142)

1 Skjut **POWER**-omkopplaren för att aktivera videokameran och tryck på  **PLAY/EDIT**.

2 Peka på fliken  → **[EDIT]** → **[PHOTOMOVIE]**.

3 Peka på **[YES]**.

Alla stillbilderna på skivan konverteras till en enda filmfil och läggs till på fliken . En film som konverterats från stillbilder visas med  överst till höger.

-
- Det kan ta längre tid att skapa en Photomovie eftersom fler stillbilder skapas på skivan.
 - Stillbilder som inte är kompatibla med videokameran, t.ex. sådana som tagits med en digital stillbildskamera och sedan kopierats till en dator, kan inte konverteras till en Photomovie.

Spela upp en spelningslista

DVD
-RW

VR

Se till att sätta i skivan som spelningslistan lagts till på i videokameran.

1 Skjut **POWER**-omkopplaren för att aktivera videokameran och tryck på  **PLAY/EDIT**.

2 Peka på .

En lista med de scener som lagts till i spelningslistan visas.

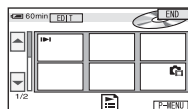

3 Peka på den bild som du vill spela upp från.

Skärmen återgår till **VISUAL INDEX** när spelningslistan spelats upp från den valda scenen till slutet.

Kopiering till videobandspelare och DVD-enheter

Du kan kopiera bilder som spelas upp på videokameran till andra inspelningsenheter, t.ex. videobandspelare och DVD-inspelare.

När du har kopierat dem till en videoinspelare med hårddiskenheter, får du tillgång till bilderna som lagras på inspelarens hårddisk.

Anslut videokameran till vägguttaget med den medföljande nätdaptern för den här åtgärden (sid.17). Se även bruksanvisningarna som följer med de komponenter som du tänker ansluta.

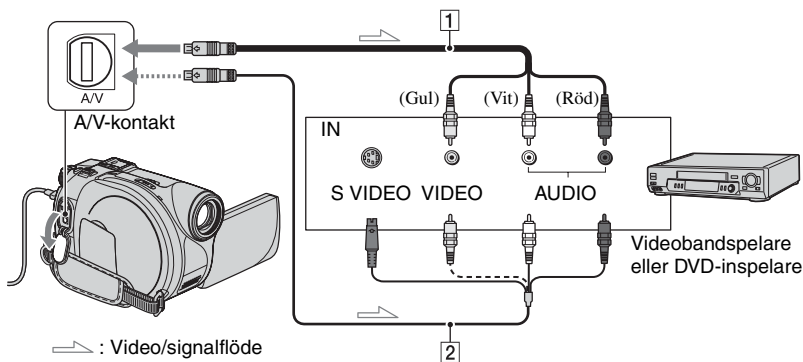

1 A/V-kabel (medföljer)

Anslut till ingången på den andra enheten.

2 A/V-kabel med S VIDEO (tillval)

När du ansluter till en annan enhet via S VIDEO-kontakten med en A/V-kabel med S VIDEO-kabel (tillval), får du högre bildkvalitet än om du ansluter med en A/V-kabel. Anslut den vita och den röda kontakten (vänster och höger ljudkanal) och S VIDEO-kontakten (S VIDEO-kanalen) på A/V-kabeln med en S VIDEO-kabel (tillval). Du behöver inte ansluta den gula kontakten. Om du bara ansluter med S VIDEO-kontakten hörs inget ljud.

- Ställ [DISP OUTPUT] till [LCD PANEL] om du vill dölja skärmindikatorerna (t.ex. räknare) på den anslutna skärmen (standardinställning, sid.79).
- Om du vill spela in datum/tid och kamerainställningar ställer du in så att de visas på skärmen (sid.78).
- Om du ansluter videokameran till en enhet med monoljud, ansluter du den gula kontakten på A/V-kabeln till videoingången och den röda (höger kanal) eller vita kontakten (vänster kanal) till ljudingången på videobandspelaren eller TV:n.



1 Sätt i den inspelade skivan i videokameran.

2 Skjut POWER-omkopplaren för att aktivera videokameran och tryck på  PLAY/EDIT.

Ställ in [TV TYPE] efter vilken uppspelningsenhet du använder (sid.50) (för DCR-DVD205E/DVD304E/DVD305E/DVD705E/DVD755E).

3 Sätt in inspelningsmediet för videobandspelaren eller DVD-inspelaren.

Om inspelningsenheten har en ingångsväljare ställer du den på rätt ingångsläge.

4 Anslut videokameran till videobandspelaren eller DVD-enheten med A/V-kabeln (medföljer)  1 eller A/V-kabeln med S VIDEO (tillval)  2.

• Anslut videokameran till ingången på videobandspelaren eller DVD-enheten.

5 Starta uppspelningen på videokameran och inspelningen på inspelningsenheten.

Mer information finns i bruksanvisningen som medföljer inspelningsenheten.

6 Stoppa både videokameran och inspelningsenheten när kopieringen är klar.

Spela in bilder från en tv, videobandspelare eller DVD-enhet (DCR-DVD305E/DVD755E)

Du kan spela in bilder eller TV-program från en videobandspelare, TV eller DVD-enhet till en skiva med hjälp av videokameran.

Anslut videokameran till vägguttaget med den medföljande nätadaptern för den här åtgärden (sid.17). Se även bruksanvisningarna som följer med de komponenter som du tänker ansluta.

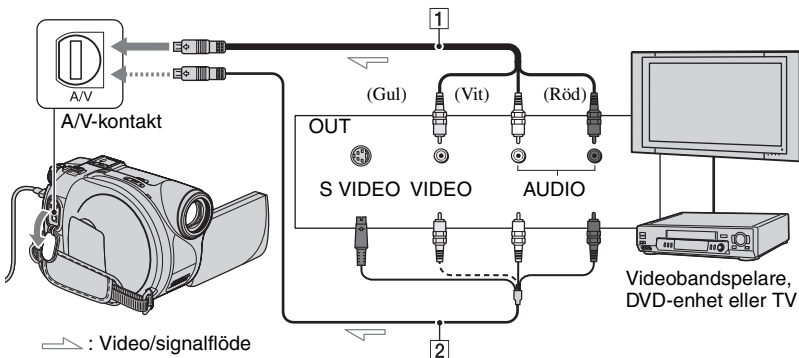

1 A/V-kabel (medföljer)

Anslut till utgången på den andra enheten.

2 A/V-kabel med S VIDEO (tillval)

När du ansluter till en annan enhet via S VIDEO-kontakten med en A/V-kabel med S VIDEO-kabel (tillval), får du högre bildkvalitet än om du ansluter med en A/V-kabel. Anslut den vita och den röda kontakten (vänster och höger ljudkanal) och S VIDEO-kontakten (S VIDEO-kanalen) på A/V-kabeln med en S VIDEO-kabel (tillval). Du behöver inte ansluta den gula kontakten. Om du bara ansluter med S VIDEO-kontakten hörs inget ljud.

- Du kan inte spela in bilder från en TV utan utgångar.
- Du kan inte spela in TV-program som bara kan spelas in en gång eller som har teknik för kopieringskontroll.
- Om du ansluter videokameran till en enhet med monoljud, ansluter du den gula kontakten på A/V-kabeln till videoutgången och den röda (höger kanal) eller vita kontakten (vänster kanal) till ljudutgången på videobandspelaren eller TV:n.
- Den här videokameran kan bara spela in från PAL-källor. Du kan t.ex. inte spela in franska video- och tv-program (SECAM) korrekt. Mer information om tv-färgsystem finns på sidan 127.
- Om du använder en 21-stiftsadapter för att ta emot signalerna från en PAL-källa, behöver du en dubbelriktad 21-stiftsadapter (tillval).

1 Anslut videokameran till TV:n, videobandsspelaren eller DVD-enheten med A/V-kabeln (medföljer) [1] eller A/V -kabeln med S VIDEO (tillval) [2].

- Anslut videokameran till utgången på TV:n, videobandsspelaren eller DVD-enheten.

2 Om du spelar in från en videobandsspelare eller DVD-enhet sätter du in kassetten eller skivan i uppspelningsenheten.

3 Skjut POWER-omkopplaren för att aktivera videokameran och tryck på PLAY/EDIT.

4 Peka på → [REC CTRL].

Om du har anslutit videokameran till en enhet med S VIDEO-kontakt, pekar du på [SET] → [VIDEO INPUT] → [S VIDEO] → .

- Peka på [SET] om du vill ändra inspelningsläge eller ställa in ljudvolymen.
- Peka på [SET] →  REMAIN → [ON] om du vill att indikatorn för återstående skivtid ska visas hela tiden.

5 Sätt in en oinspelad skiva i videokameran.

Formatera skivan om du använder en ny DVD-RW- eller DVD+RW-skiva (sid.60).

6 Starta uppspelningen av kassetten eller skivan i uppspelningsenheten eller ställ in ett TV-program.

Det som spelas upp på den anslutna enheten visas på videokamerans LCD-skärm.

7 Peka på [REC] vid den punkt där du vill starta inspelningen.

8 Peka på vid den punkt där du vill avbryta inspelningen.

9 Peka på [END].

- Det kan vara en tidsskillnad mellan den punkt då du pekar på [REC] och när inspelningen verkligen startar eller stoppar.
- Du kan inte spela in en bild som en stillbild även om du trycker på PHOTO under inspelningen.

Skriva ut inspelade stillbilder (PictBridge-kompatibel skrivare) (DCR-DVD305E/DVD755E)

Du kan skriva ut stillbilder med en PictBridge-kompatibel skrivare utan att ansluta videokameran till en dator.

PictBridge

Anslut videokameran till vägguttaget med den medföljande nätadaptorn för den här åtgärden.



Sätt in skivan eller ”Memory Stick Duo” med sparade stillbilder i videokameran och slå på skrivaren.

Anslut videokameran till skrivaren

1 Skjut POWER-omkopplaren för att aktivera videokameran och tryck på  **PLAY/EDIT**.

2 Anslut videokamerans ψ -kontakt (USB) till en skrivare med USB-kabeln (medföljer).



Skärmen [USB SELECT] visas på LCD-skärmen.

3 Peka på  **PRINT** om du vill skriva ut stillbilder från en skiva eller  **PRINT** om du vill skriva ut bilder från ett ”Memory Stick Duo.”

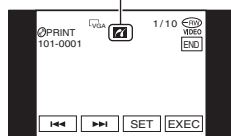
När anslutningen är klar visas indikatorn  (PictBridge-anslutning) på skärmen.



Stillingen visas.

- Du kan även visa skärmen [USB SELECT] genom att peka på  **P-MENU** → [SETUP] →  **PICT.APPLI** → [USB SELECT].
- Problemfri användning kan inte garanteras för modeller som inte är PictBridge-kompatibla.

Utskrift



1 Ange vilken bild som ska skrivas ut med hjälp av  / .

2 Peka på  **SET** → [COPIES].

3 Ange antalet kopior som ska skrivas ut med hjälp av  / .

Du kan ange högst 20 utskrifter för en och samma bild.

4 Peka på  **OK** → [END].

Om du vill att datumet ska skrivas ut på bilden pekar du på  **SET** → [DATE/TIME] → [DATE] eller [DAY&TIME] →  **OK**.

5 Peka på  **EXEC** → [YES].

När utskriften är slutförd slocknar [Printing...] och bildvalsskärmen visas igen. Du kan fortsätta att skriva ut en stillbild till.

6 När utskriften är klar pekar du på [END] → [END].

- Om du vill skriva ut en bild från ett annat medium väljer du [FUNC.SELECT] och börjar från steg 3 i ”Anslut videokameran till skrivaren”.

- Mer information finns också i bruksanvisningen till den skrivare du använder.
- Försök inte att utföra följande åtgärder medan  visas på skärmen. Resultatet blir förmodligen inte vad du har väntat dig.
 - Använda POWER-omkopplaren.
 - Koppla bort USB-kabeln (medföljer) från skrivaren.
 - Skjut skivluckans OPEN-omkopplare.
 - Ta ur "Memory Stick Duo" från videokameran.
- Om skrivaren slutar fungera kopplar du bort USB-kabeln (medföljer), stänger av skrivaren igen och startar om proceduren från början.
- Om du skriver ut en stillbild som har spelats in med bildproportionerna 16:9 (breddbilsformat) finns det risk att den får sina vänstra och högra kanter beskurna.
- Vissa modeller av skrivare kan inte hantera funktionen för datumutskrift. Mer information finns i bruksanvisningen till skrivaren.
- Felfria utskrifter av bilder som har spelats in med andra enheter än den här videokameran kan inte garanteras.
- Stillbilder som spelats in på andra enheter med en filstorlek på 2 MB eller större, eller som är större än 2 304 × 1 728 bildpunkter kan inte skrivas ut.
- PictBridge är en industristandard som har definierats av Camera & Imaging Products Association (CIPA). Du kan skriva ut bilder utan att använda en dator, du behöver bara ansluta skrivaren direkt till en digital videokamera eller digital stillbildskamera, oberoende av modell och tillverkare.

Kontakter för anslutning av externa enheter

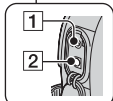
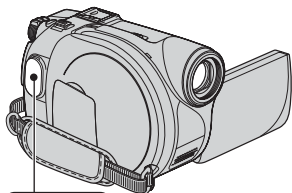

DCR-DVD304E/DVD305E/
DVD755E

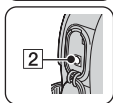

DCR-DVD105E/DVD205E/
DVD605E/DVD705E

DCR-DVD304E/DVD305E/DVD755E:

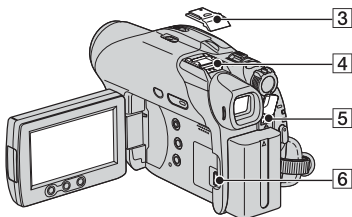

DCR-DVD205E/DVD304E/DVD705E:

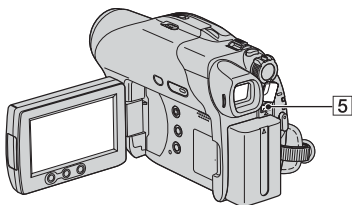

DCR-DVD105E/DVD605E:

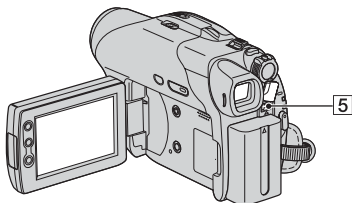

- 1...Öppna kontaktskyddet.
- 2...Ta bort skyddet till tillbehörskon.

- 1 REMOTE-kontakt (för DCR-DVD304E/
DVD305E/DVD755E)
 - Anslut andra extra tillbehör.
- 2 A/V-kontakt (ljud/video) (sid.50, 92, 94)
- 3 Skydd för tillbehörssko (för DCR-
DVD304E/DVD305E/DVD755E)
- 4 Active Interface Shoe 
(för DCR-DVD304E/DVD305E/
DVD755E)

Active Interface Shoe förser de extra tillbehören, t.ex. videobelysning, blixt och mikrofon, med ström. Tillbehören kan slås på och stängas av med POWER-omkopplaren på videokameran. Mer information finns i bruksanvisningen som medföljer tillbehöret.

- Active Interface Shoe har en säkerhetsfunktion som låser de installerade tillbehören så att de sitter fast ordentligt. Du fäster ett tillbehör genom att trycka ned det, skjuta in det så långt det går och sedan dra åt skruven. Du tar loss ett tillbehör genom att lossa skruven och sedan trycka ned och dra ut tillbehöret.
- När du spelar in med den externa blixten (tillval), bör du slå av strömmen till den externa blixten så att inte ljudet från blixstens uppladdning spelas in.
- När du ansluter en extern mikrofon (medföljer eller finns som tillval) får den prioritet över den interna mikrofonen (sid.42).

- 5 DC IN-kontakt (sid.17)
- 6 ψ (USB)-kontakt (sid.96, 99)
(för DCR-DVD305E/DVD755E)

Innan du använder "Förenklad guide" på datorn

När du har installerat programvaran Picture Package eller Nero Express 6 på en Windows-dator från den medföljande CD-ROM-skivan, får du tillgång till följande funktioner om du ansluter videokameran till datorn.

- Macintosh-datorer har inte stöd för de medföljande programmen Picture Package och Nero Express 6.
- DCR-DVD105E/DVD205E/DVD304E/DVD605E/DVD705E har inte stöd för datoranslutning. Se "Spela upp en skiva på en dator med DVD-enhet" (sid.57) om du vill spela upp bilder på datorn.
- Du kan kopiera stillbilder om du ansluter kameran till en Macintosh-dator med USB-kabeln. Mer information finns i "Förenklad guide" som finns på den medföljande CD-ROM-skivan (sid.104).

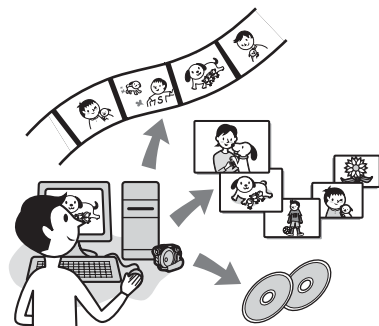

- Följande programvara finns på den medföljande CD-ROM-skivan.
 - USB-drivrutin
 - Picture Package ver. 1.8.1
 - Nero Express 6
 - "Förenklad guide"

Vad du kan göra med Picture Package

■ Visa och hantera bilder → Picture Package DVD Viewer

Du kan visa filmer och stillbilder genom att välja miniatyrbilder. Filmer och stillbilder sparas i mappar i datumordning.

Du kan ta bort onödiga scener i filmer eller skapa 8 cm DVD-skivor med menyer.

■ Skapa videofilmer och bildspel → Picture Package Producer2

Du kan välja ut dina favoriter bland filmerna och stillbilderna och enkelt skapa egna filmer med pålagd musik och specialeffekter.

■ Kopiera till en 8 cm DVD-skiva → Picture Package Duplicator

Du kan kopiera skivan som du spelat in med videokameran till en 8 cm DVD-skiva.

Vad du kan göra med Nero Express 6

■ När du kopierar en skiva till en 12 cm DVD

Du kan kopiera en skiva som du har spelat in med videokameran till en 12 cm DVD.

Om "Förenklad guide"

"Förenklad guide" är en bruksanvisning som du kan använda direkt på datorn.

I bruksanvisningen beskrivs de grundläggande funktionerna, från hur du kopplar ihop videokameran med datorn och vilka inställningar du behöver göra, till de grundläggande åtgärder du utför första gången du använder programvaran Picture Package som finns på den medföljande CD-ROM-skivan. När du har satt in CD-ROM-skivan med hjälp av avsnittet "Installera programvaran och Förenklad guide" (sid.101), startar du "Förenklad guide" och följer instruktionerna.

- Mer information om Nero Express 6 finns i den medföljande bruksanvisningen.

Programvarans hjälpfunktion

I direkthjälpen beskrivs samtliga funktioner i alla program. I direkthjälpen finns mer information som du kan behöva när du har läst igenom "Förenklad guide" ordentligt. Du visar direkthjälpen genom att klicka på [?] på skärmen.

Innan du använder "Förenklad guide" på datorn (Fortsättning)

Systemkrav

■ För Windows-användare

När du använder Picture Package på en dator

Operativsystem: Microsoft Windows 2000 Professional / Windows XP Home Edition / Windows XP Professional (standardinstallation). Felfri användning kan inte garanteras om du har uppgraderat något av ovanstående operativsystem.

CPU: Intel Pentium III 600 MHz eller snabbare (Pentium III 1 GHz eller snabbare rekommenderas)

Program: DirectX 9.0c eller senare (Den här produkten baseras på DirectX-teknik. DirectX måste finnas installerat på datorn.) Windows Media Player 7.0 eller senare/ Macromedia Flash Player 6.0 eller senare

Ljudsystem: 16 bitars stereoljudkort och stereohögtalare

Minne: 128 MB eller mer (256 MB eller mer rekommenderas)

Hårddisk:

Tillgängligt utrymme som krävs för installationen: 250 MB eller mer (2 GB eller mer när du använder Picture Package Duplicator.)/Rekommenderat tillgängligt utrymme på hårddisken: 6 GB eller mer (beroende på hur stora filer du redigerar)

Skärm: Videokort med 4 MB VRAM, minst 800 × 600 bildpunkter, High color (16-bitars färger, 65 000 färger), möjlighet att hantera bildskärmsdrivrutinen DirectDraw (den här produkten fungerar inte korrekt vid 800 × 600 punkter och lägre upplösningar och 256 färger eller färre.)

Övrigt: ψ (USB)-port (måste finnas som standard)

När du spelar upp stillbilder från ett "Memory Stick Duo" på en dator

Operativsystem: Microsoft Windows 2000 Professional/Windows XP Home Edition/ Windows XP Professional Standardinstallation krävs. Felfri användning kan inte garanteras om du har uppgraderat något av ovanstående operativsystem.

CPU: MMX Pentium 200 MHz eller snabbare

Övrigt: ψ (USB)-port (måste finnas som standard)

■ För Macintosh-användare

• Du kan endast kopiera stillbilder från "Memory Stick Duo."

Operativsystem: Mac OS 9.1/9.2 eller Mac OS X (v10.1/v10.2.2/v10.3/v10.4)

Övrigt: ψ (USB)-port (måste finnas som standard)

- Videokameran kan hantera Hi-Speed USB (USB 2.0). Du kan överföra information snabbare om du använder en dator som kan hantera Hi-Speed USB. Om du ansluter ett USB-gränssnitt som inte kan hantera Hi-Speed USB överförs informationen med USB 1.1 (högsta USB-hastighet).
- Problemfri användning kan inte garanteras i alla rekommenderade datormiljöer.
- Om datorn har ett fack för Memory Stick sätter du in "Memory Stick Duo" med de inspelade stillbilderna i Memory Stick Duo-adaptorn (tillval), och sedan in i Memory Stick-facket på datorn när du vill kopiera stillbilder till datorn.
- Om du använder ett "Memory Stick PRO Duo" och det inte kan användas med datorn ansluter du videokameran med USB-kabeln i stället för att använda datorns Memory Stick-fack.

Installera programvaran och "Förenklad guide"

Du måste installera programvaran på en Windows-dator **innan du ansluter videokameran till datorn**. Du behöver bara installera programvaran första gången. Innehållet som ska installeras och procedurerna kan variera beroende på vilket operativsystem du använder.

Använda en Windows-dator

1 Kontrollera att videokameran inte är ansluten till datorn.

2 Slå på datorn.

- Logga in som administratör för installation.
- Innan du installerar programvaran bör du stänga alla program som du eventuellt kör på datorn.

3 Sätt in den medföljande CD-ROM-skivan i datorns skivenhet.

Installationsfönstret öppnas.



- Följ anvisningarna nedan om fönstret inte visas.
 - ① Dubbelklicka på [My Computer] (Om du använder Windows XP klickar du på [Start] och sedan på [My Computer].)
 - ② Dubbelklicka på [PICTUREPACKAGE] (skivenhet).*
- * Enhetens namn (t.ex. (E:)) kan variera beroende på dator.

4 Klicka på [Install].



- Beroende på vilket operativsystem du använder på datorn kan det hända att ett meddelande visas som anger att "Förenklad guide" inte kan installeras automatiskt med installationsguiden. I så fall får du kopiera "Förenklad guide" manuellt på datorn med ledning av de instruktioner som du får i meddelandet.

5 Välj språkversion för de program som ska installeras. Klicka sedan på [Next].



6 Klicka på [Next].



7 Läs [License Agreement], och om du godtar licensvillkoren markerar du [I accept the terms of the license agreement] och klickar sedan på [Next].



8 Välj var på hårddisken du vill ha programvaran installerad. Klicka sedan på [Next].

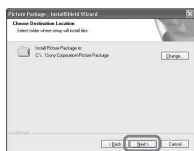

9 Välj [PAL] och klicka sedan på [Install] (Installera).



10 Klicka på [Install] i fönstret [Ready to Install the Program].

Installationen av Picture Package börjar.

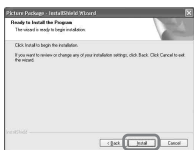

11 Klicka på [Next] och installera sedan "Förenklad guide" genom att följa instruktionerna på skärmen.

På vissa datorer kan det hända att det här fönstret inte visas. I så fall fortsätter du med steg 12.

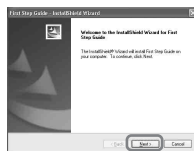

12 Klicka på [Next] och installera sedan "ImageMixer EasyStepDVD genom att följa instruktionerna på skärmen."



13 Om fönstret [Installing Microsoft (R) DirectX (R)] visas, installerar du DirectX 9.0c genom att följa nedanstående steg. Annars fortsätter du med steg 14.

① Läs [License Agreement] och klicka sedan på [Next].



② Klicka på [Next].



③ Klicka på [Finish].



14 Se till att [Yes, I want to restart my computer now.] är markerat och klicka sedan på [Finish].



Datorn slås av en gång och startar sedan om automatiskt (omstart). Ikonerna för genvägarna till [Picture Package Menu] och [Picture Package Menu destination Folder] (och för "Förenklad guide" om den installerades i steg steg 11) visas på skrivbordet.

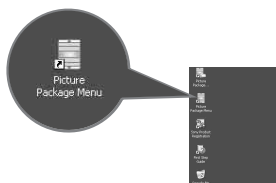

15 Ta bort den medföljande CD-ROM-skivan från datorns skivenhet.

- Information om hur du ansluter videokameran till en dator finns i "Förenklad guide" på den medföljande CD-ROM-skivan.
- Mer information om PicturePackage finns i "För frågor om den här programvaran" (sid.104).

Använda en Macintosh-dator

Du kan kopiera stillbilder från "Memory Stick Duo" till Macintosh-datorn. Installera "Förenklad guide" som finns på den medföljande CD-ROM-skivan.

- Mer information om hur du ansluter videokameran till datorn och kopierar stillbilder finns i "Förenklad guide".

1 Kontrollera att videokameran inte är ansluten till datorn.

2 Slå på datorn.

Innan du installerar programvaran bör du stänga alla program som du eventuellt kör på datorn.

3 Sätt in den medföljande CD-ROM-skivan i datorns skivenhet.

4 Dubbelklicka på CD-ROM-ikonen.

5 Kopiera "FirstStepGuide.pdf" från önskad språkmapp i mappen [FirstStepGuide] till datorn.

Använda "Förenklad guide"

Visa "Förenklad guide"

Om du vill visa "Förenklad guide" på datorn rekommenderas du att använda Microsoft Internet Explorer ver. 6.0 eller senare.

Dubbeltklicka på ikonen  på skrivbordet.

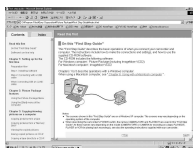

- Du kan även starta genom att välja [Start], [Programs] ([All Programs] för Windows XP), [Picture Package] och [First Step Guide] och sedan starta [First Step Guide].
- Om du vill visa "Förenklad guide" i HTML-format på datorn utan att använda automatisk installation, kopierar du önskad språkmapp från mappen [FirstStepGuide] på CD-ROM-skivan till datorn. Dubbeltklicka sedan på [Index.html].
- I följande fall kan du använda "FirstStepGuide.pdf":
 - När du vill skriva ut "Förenklad guide"
 - När "Förenklad guide" inte visas som den ska på grund av inställningarna i webbläsaren, trots att du använder den rekommenderade datormiljön.
 - När HTML-versionen av "Förenklad guide" inte installeras automatiskt.

Starta på en Macintosh-dator

Dubbeltklicka på "FirstStepGuide.pdf".



För att visa PDF-filer behöver du Adobe Reader. Om det inte redan är installerat på datorn kan du ladda hem det från Adobe Systems hemsida:
<http://www.adobe.com/>

För frågor om den här programvaran

Pixela supportcenter för användare

Pixela hemsida

<http://www.ppackage.com/>

– Nordamerika (Los Angeles) telefon:
(Avgiftsfritt) +1-800-458-4029
+1-213-341-0163

– Europa (Storbritannien) telefon:
(Toll-Free) Storbritannien, Tyskland,
Frankrike och Spanien:
+800-1532-4865
Övriga länder:
+44-1489-564-764

– Asien (Filippinerna) telefon:
+63-2-438-0090

Om upphovsrätt (copyright)

Musikstycken, ljudinspelningar och annat musikaliskt innehåll från tredje part som du eventuellt hämtar från CD-skivor, Internet eller andra källor ("musikinnehållet") är upphovsrättsskyddade verk som tillhör respektive ägare och skyddas av upphovsrättslagar och andra tillämpliga lagar i respektive land/region. Förutom vad som tillåts enligt gällande lagar, får du inte använda (gäller även, utan begränsning, att kopiera, modifiera, reproducera, ladda upp, överföra eller göra åtkomligt för ett externt nätverk som är tillgängligt för allmänheten, överföra, distribuera, låna ut, licensiera, sälja och publicera) något musikinnehåll utan fullmakt eller medgivande från respektive ägare. Licensieringen av Picture Package från Sony Corporation får inte tolkas som att du fått ett medgivande eller på något sätt fått rätten eller någon form av licens eller annan tillåtelse att använda musikinnehållet.

Felsökning

Om du stöter på problem när du använder videokameran kan du försöka hitta orsaken till problemet med hjälp av följande felsökningsschema. Om problemet kvarstår kopplar du ur strömkällan och kontaktar Sony-återförsäljaren.

Allmänna funktioner/Easy Handycam

Videokameran fungerar inte trots att jag slagit på strömmen.

- Koppla bort nätadaptern från vägguttaget eller ta bort batteriet. Anslut sedan adaptern eller batteriet igen efter ungefär en minut. Om du fortfarande inte kan använda funktionerna trycker du på RESET-knappen (sid.45) med ett spetsigt föremål. (Om du trycker på RESET-knappen återställs alla inställningar, även tidsinställningen, förutom alternativen i den personliga menyn.)
- Videokamerans temperatur är extremt hög. Stäng av videokameran och ställ den på en sval plats en stund.

Knapparna fungerar inte.

- När du använder Easy Handycam har du bara tillgång till ett begränsat antal knappar. Avbryt Easy Handycam (sid.30).

Jag kan inte slå på eller stänga av Easy Handycam.

- Du kan inte slå på eller stänga av Easy Handycam under pågående inspelning eller medan det pågår kommunikation med en annan enhet via USB-kabeln (för DCR-DVD305E/DVD755E). Avbryt Easy Handycam (sid.30).

Inställningarna ändras medan jag använder Easy Handycam.

- En del av videokamerans inställningar återgår till standardinställningarna när du använder Easy Handycam (sid.30).

[DEMO MODE] startar inte.

- Du kan inte starta demonstrationen om NIGHTSHOT PLUS-omkopplaren är ställd på ON. Ställ NIGHTSHOT PLUS-omkopplaren på OFF (sid.43).
- Ta ut skivan och "Memory Stick Duo" (för DCR-DVD304E/DVD305E/DVD755E) ur videokameran (sid.26,27).
- Ställ POWER-omkopplaren på  (film).

Videokameran vibrerar.

- Skivans kvalitet kan orsaka vibrationer. Det är inte ett tecken på att något är fel.

Jag känner en vibration i handen eller hör ett svagt ljud när jag använder videokameran.

- Det är inte ett tecken på att något är fel.

Ett motorljud hörs periodvis från videokameran.

- Det är inte ett tecken på att något är fel.

Ett motorljud hörs från videokameran när skivluckan är stängd utan att det sitter någon skiva i skivfacket.

- Videokameran identifierar skivan. Det är inte ett tecken på att något är fel.

Videokameran blir varm.

- Det beror på att strömmen till videokameran har varit påslagen under en längre tid. Det är inte ett tecken på att något är fel. Stäng av videokameran och ställ den på en sval plats en stund.

Batterier/strömkällor

Strömmen slås inte på.

- Batteriet har inte satts in på rätt sätt i videokameran. Sätt in ett uppladdat batteri i videokameran (sid.17).
- Batteriet är urladdat eller håller på att ta slut. Ladda batteriet (sid.17).
- Nätdapterns kontakt har tagits bort från vägguttaget. Anslut kontakten till vägguttaget (sid.17).

Strömmen stängs plötsligt av.

- Strömmen till videokameran stängs automatiskt av när ungefär 5 minuter har gått utan att du har använt videokameran (A.SHUT OFF). Ändra inställningen för [A.SHUT OFF] (sid.80) eller slå på strömmen igen. Du kan också använda nätdaptern.
- Batteriet är urladdat eller håller på att ta slut. Ladda batteriet (sid.17).

CHG-lampan (uppladdning) lyser inte när batteriet laddas.

- Skjut POWER-omkopplaren till OFF (CHG) (sid.17).
- Sätt in batteriet på rätt sätt i videokameran (sid.17).
- Anslut nätkabeln till vägguttaget.
- Batteriet är färdigladdat (sid.17).

CHG-lampan (uppladdning) blinkar när batteriet laddas.

- Sätt in batteriet på rätt sätt i videokameran (sid.17). Om problemet kvarstår kopplar du bort nätdaptern från vägguttaget och kontaktar Sony-återförsäljaren. Batteriet kan vara skadat.

Strömmen stängs ofta av, trots att indikatorn för återstående batteritid visar att det finns tillräckligt med ström för att videokameran ska fungera.

- Ett problem har uppstått med batteritidsindikatorn, eller så har batteriet inte laddats tillräckligt. Problemet med indikatorn kan du rätta till genom att ladda upp batteriet igen (sid.17).

Indikatorn för återstående batteritid visar inte rätt tid.

- Temperaturen i omgivningen är för hög eller för låg. Det är inte ett tecken på att något är fel.
- Batteriet har inte laddats tillräckligt. Ladda upp batteriet helt igen. Om problemet kvarstår bör du byta ut batteriet mot ett nytt (sid.17).
- Beroende på i vilken miljö du använder videokameran kan det hända att den tid som visas inte stämmer exakt. När du öppnar eller stänger LCD-skärmen tar det ungefär 1 minut innan korrekt återstående batteritid visas.

Batteriet laddas snabbt ur.

- Temperaturen i omgivningen är för hög eller för låg. Det är inte ett tecken på att något är fel.
- Batteriet har inte laddats tillräckligt. Ladda upp batteriet helt igen. Om problemet kvarstår bör du byta ut batteriet mot ett nytt (sid.17).

Ett problem uppstår när videokameran är ansluten till nätadaptern.

- Slå av strömmen och koppla bort nätadaptern från vägguttaget. Anslut nätadaptern igen.

LCD-skärm/sökare

En okänd bild visas på skärmen.

- Videokameran är i läget [DEMO MODE] (sid.75). Peka på LCD-skärmen, eller sätt i en skiva eller ett "Memory Stick Duo" (för DCR-DVD304E/DVD305E/DVD755E), om du vill avbryta [DEMO MODE].

En okänd indikator visas på skärmen.

- Det kan vara varningsindikatorer eller varningsmeddelanden (sid.122).

Bilden dröjer kvar på LCD-skärmen.

- Det här orsakas av att du har kopplat bort nätadaptern från vägguttaget eller tagit bort batteriet utan att slå av strömmen först. Det är inte ett tecken på att något är fel.

Jag kan inte stänga av LCD-skärmens bakgrundsbelysning.

- När du använder Easy Handycam (sid.30) kan du inte stänga av/slå på LCD-skärmens bakgrundsbelysning genom att hålla ned DISP/BATT INFO.

Knapparna visas inte på pekskärmen.

- Peka lätt på LCD-skärmen.
- Tryck på DISP/BATT INFO på videokameran (eller DISPLAY på fjärrkontrollen (för DCR-DVD304E/DVD305E/DVD755E)) (sid.23, 49).

Knapparna på pekskärmen fungerar inte som de ska eller kan inte användas alls.

- Justera skärmen ([CALIBRATION]) (sid.135).

Bilden i sökaren är inte skarp.

- Ställ in skärpan med linsjusteringsspaken (sid.22).

Bilden i sökaren har försvunnit.

- Bilden visas inte i sökaren när LCD-skärmen är öppen. Stäng LCD-skärmen (sid.22).

Skiva

Skivan kan inte matas ut.

- Kontrollera att strömkällan (batteriet eller nätadaptern) är korrekt ansluten (sid.17).
- Ta bort batteriet från videokameran och sätt sedan in det igen (sid.18).
- Sätt in ett uppladdat batteri i videokameran (sid.17).
- Om skivan t.ex. är skadad eller har blivit smutsig av fingeravtryck, kan det ta upp till tio minuter att ta ut skivan.
- Videokamerans temperatur är extremt hög. Stäng av videokameran och ställ den på en sval plats en stund.
- Det har bildats kondens på skivan. Stäng av videokameran och låt den stå oanvänd i ungefär en timme (sid.134).
- Färdigställandet avbryts när videokameran stängs av. Slå på videokameran och mata ut skivan när den har färdigställts (sid.52).

Indikatorn för återstående skivtid visas inte.



- Indikatorn för återstående skivtid visas alltid om du ställer [REMAINING] på [ON] (sid.79).

Indikatorerna för skivtyp och inspelningsformat på LCD-skärmen är nedtonade.

- Skivan kan ha skapats med en annan videokamera. Du kan spela upp skivan med videokameran, men du kan inte spela in på den.

”Memory Stick Duo” (DCR-DVD304E/DVD305E/DVD755E)

Det finns funktioner som jag inte kan använda när jag använder ”Memory Stick Duo.”

- Skjut POWER-omkopplaren så att lampan  (stillbild) tänds eller slå på videokameran och tryck på  PLAY/EDIT (sid.21).
- Sätt in ett ”Memory Stick Duo” i videokameran (sid.27).
- Om du använder ett ”Memory Stick Duo” som har formaterats med en dator, formaterar du om det med videokameran (sid.76).

Det går inte att ta bort stillbilder.

- Ställ skrivskyddsfliken på ”Memory Stick Duo” så att den inte står i skrivskyddat läge. (sid.130)
- Endast de senast inspelade bilderna kan tas bort på granskningsskärmen (sid.46).
- Det går inte att markera mer än 100 bilder samtidigt för borttagning på redigeringskärmen.
- Det går inte att ta bort bilder som skyddas av en annan enhet. Ta bort skyddet i den ursprungliga enheten.

Du kan inte radera alla stillbilder på en gång.

- Ställ skrivskyddsfliken på ”Memory Stick Duo” så att den inte står i skrivskyddat läge (sid.130).

Jag kan inte formatera ”Memory Stick Duo”.

- Ställ skrivskyddsfliken på ”Memory Stick Duo” så att den inte står i skrivskyddat läge (sid.130).

Namnet på datafilen visas inte korrekt.

- Om inte mappstrukturen följer den universella standarden visas bara filnamnet.
- Filen är skadad.
- Videokameran kan inte hantera filformatet (sid.130).



Filnamnet blinkar.

- Filen är skadad.
- Videokameran kan inte hantera filformatet (sid.130).

Inspelning

Se även "Justera bilden under inspelning" (sid.111).

Om du trycker på **START/STOP** eller **PHOTO** spelas inte filmer/stillbilder in på skivan.

- Uppspelningsskärmen öppnas. Tryck på  PLAY/EDIT eller peka på  på LCD-skärmen om du vill visa inspelningsskärmen (sid.34, 40).
- Videokameran spelar in det avsnitt du just har tagit på skivan. Du kan inte trycka på PHOTO när [CAPTURE] eller  visas på LCD-skärmen (sid.33, 39).
- Det finns ingen plats kvar på skivan. Använd en ny skiva eller formatera skivan (endast DVD-RW/DVD+RW, sid.60). Du kan även ta bort bilder som du inte behöver ha kvar (sid.86).
- DVD-RW-skivan (VIDEO-läge) eller DVD+RW-skivan har färdigställts. Skapa en skiva så att du kan spela in fler avsnitt (sid.59).
- Videokamerans temperatur är extremt hög. Stäng av videokameran och ställ den på en sval plats en stund.
- Det har bildats kondens på skivan. Stäng av videokameran och låt den stå oanvänd i ungefär en timme (sid.134).

Jag kan inte spela in på "Memory Stick Duo" (för DCR-DVD304E/DVD305E/DVD755E).

- Ställ skrivskyddsfliken på "Memory Stick Duo" så att den inte står i skrivskyddat läge (sid.130).
- Det finns ingen plats kvar på "Memory Stick Duo". Använd ett nytt "Memory Stick Duo" eller formatera "Memory Stick Duo" (sid.76). Du kan även ta bort bilder som du inte behöver ha kvar (sid.85).

ACCESS-lampan är tänd även när jag avbryter inspelningen.

- Videokameran spelar in det avsnitt som du just har tagit på skivan.

Inspelningsvinkeln ändras beroende på POWER-omkopplarens läge.

- Inspekningsvinkeln är större för stillbilder än för filmer.

Ljudet från slutaren hörs inte när jag tar stillbilder.

- Ställ [BEEP] på [ON] (sid.79).

Den externa blixten (tillval) fungerar inte (för DCR-DVD304E/DVD305E/DVD755E).

- Strömmen till blixten är inte påslagen, eller så sitter inte blixten fast ordentligt.
 - Du kan inte spela in med blyxt med:
 - När du spelar in film
 - [SUPER NSPLUS]
 - [COLOR SLOW S]
 - [D. EFFECT]
 - [■ BURST]
 - Konversionslinsen (tillval) ansluten
 - Blixten lyser inte upp i följande fall även om du anger [AUTO] eller [AUTO ] i [FLASH MODE]:
 - NightShot plus
 - [SPOTLIGHT], [SUNSET&MOON] och [LANDSCAPE] för [PROGRAM AE]
 - [EXPOSURE]
 - [SPOT METER]
-

Den verkliga inspelningstiden för filmen är kortare än den planerade ungefärliga inspelningstiden.

- När du spelar in motiv som rör sig snabbt kan den tillgängliga inspelningstiden förkortas (sid.13, 76).
-

Inspelningen avbryts.

- Videokamerans temperatur är extremt hög. Stäng av videokameran och ställ den på en sval plats en stund.
 - Det har bildats kondens på skivan. Stäng av videokameran och låt den stå oanvänd i ungefär en timme på en sval plats (sid.134).
-

Det är en tidsskillnad mellan då jag trycker på START/STOP och när den inspelade filmen startar/stoppar.

- Det kan vara en liten tidsskillnad mellan då du trycker på START/STOP och när inspelningen verkligen startar eller stoppar. Det är inte ett tecken på att något är fel.
-

Det går inte att ändra bildproportionerna.

- Bildproportionerna kan inte ändras för DVD+RW-skivor. Formatera skivan på nytt om du vill ändra bildproportionerna för filmen.

Justera bilden under inspelning

Se även "Inställningsalternativ" (sid.113).

Den automatiska fokuseringen fungerar inte.

- Ställ [FOCUS] på [AUTO] (sid.68).
- Inspelningsförhållandena passar inte för automatisk fokusering. Ställ in fokus manuellt (sid.68).

[STEADYSHOT] fungerar inte.

- Ställ [STEADYSHOT] på [ON] (sid.71).
- Det kan hända att [STEADYSHOT] inte fungerar vid överdrivet skakande även om [STEADYSHOT] är ställt på [ON].

Motljusfunktionen fungerar inte.

- Motljusfunktionen avbryts när du ställer [EXPOSURE] på [MANUAL] (sid.67) eller väljer [SPOT METER] (sid.66).
- Motljusfunktionen kan inte användas tillsammans med Easy Handycam. Avbryt Easy Handycam (sid.30).

Ett vertikalt band visas när jag spelar in levande ljus eller elektrisk belysning i mörker.

- Det här orsakas av en alltför stor kontrast mellan motivet och bakgrunden. Det är inte ett tecken på att något är fel.

Ett vertikalt band visas när jag spelar in ljusa motiv.

- Det här fenomenet kallas "smear". Det är inte ett tecken på att något är fel.

Små vita, röda, blå eller gröna punkter visas på skärmen.

- Punkterna visas när du spelar in i lägena [SUPER NSPLUS] eller [COLOR SLOW S]. Det är inte ett tecken på att något är fel.

Bildfärgerna stämmer inte med verkligheten.

- Ställ NIGHTSHOT PLUS-omkopplaren på OFF (sid.43).

Bilden på skärmen är för ljus och motivet visas inte.

- Ställ NIGHTSHOT PLUS-omkopplaren på OFF (sid.43).

Bilden är för mörk och motivet visas inte på skärmen.

- LCD-skärmens bakgrundsbelysning är avstängd. Slå på LCD-skärmens bakgrundsbelysning genom att hålla ned knappen DISP/BATT INFO (sid.22).

Färgerna fladdrar och är inte stabila.

- Det här inträffar när du spelar in i belysningen från lysrör, natrium- eller kvicksilverbåglampor i lägena [PORTRAIT] eller [SPORTS]. I så fall avbryter du [PROGRAM AE] (sid.66).

Svarta band visas när jag filmar en TV- eller datorskärm.

- Ställ [STEADYSHOT] på [OFF] (sid.71).

Fjärrkontroll (DCR-DVD304E/DVD305E/DVD755E)

Den medföljande fjärrkontrollen fungerar inte som den ska.

- Ställ [REMOTE CTRL] på [ON] (sid.79).
- Sätt i ett batteri i batterifacket med polerna +/- rättvända, d.v.s. enligt markeringarna +/- (sid.136).
- Ta bort eventuella hinder mellan fjärrkontrollen och fjärrsensorn.
- Rikta inte fjärrkontrollen mot starka ljuskällor, t.ex. direkt mot solen eller mot ljuset från en storbilsprojektor. Det kan göra att fjärrkontrollen inte fungerar som den ska.
- Ta bort konversionslinsen (tillval) eftersom det är möjligt att den blockerar fjärrsensorn.

En annan DVD-enhet fungerar inte som den ska när jag använder den medföljande fjärrkontrollen.

- Välj ett annat fjärrkontrollläge än DVD 2 på DVD-enheten, eller täck för fjärrsensorn på DVD-enheten med en bit svart papper.

Spela upp en skiva i videokameran

Det går inte att spela upp en skiva.

- Skjut POWER-omkopplaren för att aktivera videokameran och tryck på  PLAY/EDIT.
- Kontrollera skivans kompatibilitet (sid.12).
- Sätt in en skiva med inspelningssidan mot videokameran (sid.25).
- Det är inte säkert att det går att spela upp skivor som har spelats in med andra enheter i videokameran.

Den uppspelade bilden innehåller störningar

- Torka av skivan med rengöringsduken (medföljer, sid.129).

Stillbilder som sparats på ett "Memory Stick Duo" visas inte i sin rätta storlek (för DCR-DVD304E/DVD305E/DVD755E).

- Det är inte säkert att stillbilder som har spelats in med andra enheter visas i sin rätta storlek. Det är inte ett tecken på att något är fel.

Det går inte att visa stillbilder som har sparats på ett "Memory Stick Duo" (för DCR-DVD304E/DVD305E/DVD755E).

- Det går inte att visa stillbilder om du har ändrat på filerna eller mapparna eller redigerat informationen på en dator. (I så fall blinkar filnamnet.) Det är inte ett tecken på att något är fel (sid.131).
- Det är inte säkert att det går att visa stillbilder som spelats in med andra enheter. Det är inte ett tecken på att något är fel (sid.131).

"" visas på en bild på skärmen VISUAL INDEX.

- Torka av skivan med rengöringsduken (medföljer, sid.129).
- Det kan ha blivit fel vid inläsningen av informationen. Försök att visa informationen korrekt genom att stänga av och slå på strömmen eller mata ut skivan en gång och sätta tillbaka den igen.
- Detta kan inträffa på stillbilder som tagits med andra enheter, redigerats på en dator etc.

Det hörs inget ljud eller så är ljudet mycket lågt när jag spelar upp en skiva.

- Ställ [MULTI-SOUND] på [STEREO] (sid.77).
- Vrid upp volymen (sid.41).
- Ljudet spelas inte upp när LCD-skärmen är stängd. Öppna LCD-skärmen.
- När du spelar in ljud med [MICREF LEVEL] (sid.77) ställt på [LOW] kan det inspelade ljudet vara svårt att höra (för DCR-DVD205E/DVD304E/DVD305E/DVD705E/DVD755E).

Spela upp en skiva i andra enheter

Jag kan inte spela upp skivan eller skivan kan inte identifieras.

- Torka av skivan med rengöringsduken (medföljer, sid.129).
- Färdigställ skivan (sid.52).
- En skiva som har spelats in i VR-läge kan inte spelas upp på enheter som inte har stöd för VR. Kontrollera kompatibiliteten i uppspelningenshetens bruksanvisning.

Den uppspelade bilden innehåller störningar

- Torka av skivan med rengöringsduken (medföljer, sid.129).

"" visas på en bild på DVD-menyn.

- Det kan ha blivit fel vid inläsningen av informationen när skivan färdigställdes. Om du använder en DVD-RW-skiva (VIDEO-läge) eller en DVD+RW-skiva ser du till att det går att göra ytterligare inspelningar på skivan (sid.59). Skapa sedan DVD-menyn på nytt genom att färdigställa skivan igen (sid.55). DVD-menyn kan visas på korrekt sätt.

Uppspelningen fryses en kort stund mellan olika avsnitt.

- Bilden kan frysas en kort stund mellan de olika avsnitten beroende på vilken DVD-enhet du använder. Det är inte ett tecken på att något är fel.

Uppspelningen går inte till föregående avsnitt när jag trycker på .

- Om uppspelningen sträcker sig över två titlar som filmats automatiskt av videokameran när du trycker på  kan det hända att uppspelningen inte går till föregående avsnitt. Välj önskat avsnitt på menyskärmen. Mer information finns i bruksanvisningen till uppspelningensheten.

Inställningsalternativ

Alternativen i Setup-menyn är nedtonade.

- Du kan inte välja nedtonade alternativ i det aktuella läget.

visas inte.

- Endast tillgängliga funktioner visas i Easy Handycam-läget. Avbryt Easy Handycam (sid.30).

Jag kan inte använda [PROGRAM AE].

- Du kan inte använda [PROGRAM AE] samtidigt som du använder:
 - NightShot plus
 - [SUPER NSPLUS]
 - [COLOR SLOW S]
 - [OLD MOVIE]
 - Du kan inte använda [SPORTS] (sportläge) när POWER-omkopplaren är ställd på  (stillbild).
-

Jag kan inte använda [SPOT METER].

- Du kan inte använda [SPOT METER] samtidigt som du använder:
 - NightShot plus
 - [SUPER NSPLUS]
 - [COLOR SLOW S]
 - Om du väljer [PROGRAM AE] ställs [SPOT METER] automatiskt på [AUTO].
-

Jag kan inte använda [EXPOSURE].

- Du kan inte använda [EXPOSURE] samtidigt som du använder:
 - NightShot plus
 - [SUPER NSPLUS]
 - [COLOR SLOW S]
 - Om du väljer [PROGRAM AE] ställs [EXPOSURE] automatiskt på [AUTO].
-

Jag kan inte använda [WHITE BAL.].

- Du kan inte använda [WHITE BAL.] samtidigt som du använder:
 - NightShot plus
 - [SUPER NSPLUS]
-

Jag kan inte använda [SPOT FOCUS].

- Du kan inte använda [SPOT FOCUS] samtidigt som du använder [PROGRAM AE].
-

Jag kan inte använda [SUPER NSPLUS].

- NIGHTSHOT PLUS-omkopplaren är inte ställd på ON.
- Du kan inte använda [SUPER NSPLUS] samtidigt som du använder:
 - [FADER]
 - [D. EFFECT]

[COLOR SLOW S] fungerar inte som den ska.

- Det är inte säkert att [COLOR SLOW S] fungerar på rätt sätt i totalt mörker. Använd NightShot plus eller [SUPER NSPLUS].
- Du kan inte använda [COLOR SLOW S] samtidigt som du använder:
 - [FADER]
 - [D. EFFECT]
 - [PROGRAM AE]
 - [EXPOSURE]
 - [SPOT METER]

Jag kan inte använda [SELF-TIMER].

- Du kan inte använda [SELF-TIMER] samtidigt som du använder [FADER]:

Jag kan inte använda [FADER].

- Du kan inte använda [FADER] samtidigt som du använder:
 - [SUPER NSPLUS]
 - [COLOR SLOW S]
 - [D. EFFECT]

Jag kan inte använda [D. EFFECT].

- Du kan inte använda [D. EFFECT] samtidigt som du använder:
 - [SUPER NSPLUS]
 - [COLOR SLOW S]
 - [FADER]
- Du kan inte använda [OLD MOVIE] samtidigt som du använder:
 - [PROGRAM AE]
 - [PICT. EFFECT]
 - [WIDE SELECT] (för DCR-DVD105E/DVD605E)



Jag kan inte använda [PICT.EFFECT].

- Du kan inte använda [PICT.EFFECT] samtidigt som du använder [OLD MOVIE].

Jag kan inte visa [SUR MONITOR] (för DCR-DVD304E/DVD305E/DVD755E).

- Du kan inte visa [SUR MONITOR] om du inte spelar in med 5.1-kanals surroundljud, eller samtidigt som du använder [FADER].

Jag kan inte justera [LCD BL LEVEL].

- Du kan inte ställa in [LCD BL LEVEL] när strömförsörjningen kommer från nätagadptern eller när du riktar LCD-panelen utåt när POWER-omkopplaren är ställd på  (film) eller  (stillbild).

Redigering av filmer och stillbilder på en skiva (DVD-RW:VR-läge)

Det går inte att redigera DVD-R/DVD-RW (VIDEO-läge)/DVD+RW med videokameran.

Det går inte att redigera.

- Det finns inga inspelade bilder på skivan.
- Det går inte att redigera på grund av bildens kvalitet.
- Du kan inte redigera en bild som är skyddad på en annan enhet.

Det går inte att lägga till avsnitt i spellistan.

- Skivan är full eller de tillagda avsnitten är fler än 999. Ta bort avsnitt som du inte behöver ha kvar eller lägg till alla stillbilder genom att konvertera dem till en film (Photomovie, sid.90).

Det går inte att dela upp en film

- En film som är för kort kan inte delas upp.
- En film som är märkt med  kan inte delas upp (sid.86, 89).
- En film som är skyddad på en annan enhet kan inte delas upp.

Det går inte att ta bort ett avsnitt.

- Ett avsnitt som är skyddat på en annan enhet går inte att ta bort.

Kopiering/anslutning till andra enheter

Det blir fel bildproportioner vid uppspelningen när videokameran ansluts till en TV.

- Ställ in [TV TYPE] efter vilken tv du använder (för DCR-DVD205E/DVD304E/DVD305E/DVD705E/DVD755E) (sid.50).

Bilder från anslutna enheter visas inte på LCD-skärmen eller i sökaren (för DCR-DVD305E/DVD755E).

- Peka på  → [REC CTRL] (sid.94).

Jag kan inte zooma bilderna från anslutna enheter (för DCR-DVD305E/DVD755E).

- Du kan inte zooma avsnitt som tas emot från den andra enheten till videokameran.

Det hörs inget ljud när jag spelar upp en skiva.

- Det hörs inget ljud om du bara ansluter enheten via S VIDEO-kontakten. Anslut de vita och röda kontakterna på A/V-kabeln också (sid.94).

Jag kan inte få kopieringen att fungera rätt när jag använder A/V-kabeln.

- A/V-kabeln är inte korrekt ansluten. Kontrollera att A/V-kabeln sitter i rätt kontakt, det vill säga är ansluten till utgången på den enhet som du kopierar filmen från, eller till ingången på den andra enheten om du kopierar en film från videokameran (sid.92, 94).

Det går inte att kopiera skivan till en 12 cm DVD-skiva.

- Använd den medföljande programvaran Nero Express 6. Mer information finns i bruksanvisningen som medföljer Nero Express 6.

Det går inte att skriva ut med en PictBridge-skrivare (för DCR-DVD305E/DVD755E).

- Skrivaren kanske inte kan skriva ut bilder som har spelats in med andra enheter. Det är inte ett tecken på att något är fel.

Övrigt

Jag kan inte ta bort bilder.

- Du kan inte ta bort bilder från DVD-R-skivor.
- Du kan endast ta bort den senast inspelade bilden på en DVD-RW-skiva (VIDEO-läge) eller en DVD+RW-skiva (sid.46).
- Du kan inte ta bort bilder från ett "Memory Stick Duo" (för DCR-DVD304E/DVD305E/DVD755E) som har skyddats på en annan enhet.

Det går inte att kopiera stillbilder.

- Det går inte att kopiera stillbilder till en DVD-R/DVD-RW-skiva (VIDEO-läge) eller DVD+RW-skiva som har färdigställts. Följ proceduren för att spela in ytterligare material på DVD-RW-skivan (VIDEO-läge) eller DVD+RW-skivan (sid.59).
- Det finns inte tillräckligt med utrymme för att skivan eller "Memory Stick Duo" (för DCR-DVD304E/DVD305E/DVD755E) ska kunna kopieras. Ta bort bilder som du inte behöver ha kvar (sid.85, 86).
- När destinationen är "Memory Stick Duo" med skrivskyddsfliken i låst läge flyttar du skrivskyddsfliken till olåst läge på "Memory Stick Duo" (För DCR-DVD304E/DVD305E/DVD755E) (sid.130).
- Det går inte att kopiera stillbilder som har spelats in/redigerats med andra enheter.

Det går inte att färdigställa en skiva.

- Batteriet tar slut mitt i färdigställningen. Använd nätadaptern.
- Skivan har redan färdigställts. Om du använder en DVD-RW-skiva (VIDEO-läge) eller en DVD+RW-skiva följer du proceduren för att spela in ytterligare material på skivan (sid.59).

Jag kan inte redigera eller göra fler inspelningar på en skiva med andra enheter.

- En skiva som har spelats in med videokameran kanske inte kan redigeras på andra enheter.

Skivtiteln kan inte ändras.

- Du kan inte spela in en skivtitel på en färdigställd DVD-R-skiva.
- Skivan har redan färdigställts. Om du använder en DVD-RW-skiva (VIDEO-läge) eller en DVD+RW-skiva följer du proceduren för att spela in ytterligare material på skivan (sid.59).
- Det är inte säkert att det går att ändra skivtiteln med videokameran om skivtiteln har skapats med en annan enhet.

Det går inte att skapa en Photomovie.

- Det finns inga stillbilder.
- Det kan finnas många stillbilder på en skiva och den återstående skivkapaciteten är låg. Ta bort de bilder som du inte behöver ha kvar från skivan (sid.86).

Ljudsignalen hörs i fem sekunder.

- Videokamerans temperatur är extremt hög. Stäng av videokameran och ställ den på en sval plats en stund.
- Det har bildats kondens på skivan. Stäng av videokameran och låt den stå oanvänd i ungefär en timme. Slå sedan på videokameran igen (sid.134).
- Det har inträffat fel i videokameran. Ta ur skivan, sätt tillbaka den igen och se om kameran går att använda.

Det går inte att ta bort färdigställningen.

- Det går inte att ta bort färdigställningen för en DVD-R/DVD-RW-skiva (VR-läge) eller en DVD+RW-skiva (sid.59).
- Videokameran är i Easy Handycam-läge. Avbryt Easy Handycam (sid.30) om du vill ta bort färdigställningen för skivan (sid.59).

Ansluta till en dator (DCR-DVD305E/DVD755E)

Datorn identifierar inte videokameran.

- Koppla bort kabeln från datorn och videokameran och anslut den sedan igen ordentligt.
- Koppla bort eventuella USB-enheter, förutom tangentbordet, musen och videokameran från datorn.
- Koppla bort kabeln från datorn och videokameran, starta om datorn och gör om anslutningen igen på rätt sätt.

Datorn kan inte identifiera videokameran när bilderna på skivan redigeras.

- Installera programvaran Picture Package (sid.101).
- Kontrollera att USB-drivrutinen är installerad på rätt sätt med nedanstående procedur.

För Windows XP

- 1 Klicka på [Start] och sedan på [Control Panel].
- 2 Klicka på [Performance and Maintenance] och sedan på [System].
Fönstret [System Properties] öppnas.
- 3 Klicka på fliken [Hardware].
- 4 Klicka på [Device Manager].
Fönstret [Device Manager] öppnas.
- 5 Se till att [SONY DDX-C1002 USB Device] visas i [DVD/CD-ROM drives], [Generic volume] i [Storage volumes] och [USB Mass Storage Device] i [Universal Serial Bus controllers].

När alla enheter visas är USB-drivrutinen korrekt installerad. Om någon av enheterna inte visas installerar du USB-drivrutinen.

- ① Sätt in den medföljande CD-ROM-skivan i datorns skivenhet.
- ② Dubbelklicka på [My Computer].
- ③ Högerklicka på ikonen [PICTUREPACKAGE] (skivenhet)* och klicka sedan på [Open].
*Enhetens namn (t.ex. (E:)) kan variera beroende på dator.
- ④ Dubbelklicka på [Driver] → [Setup.exe]

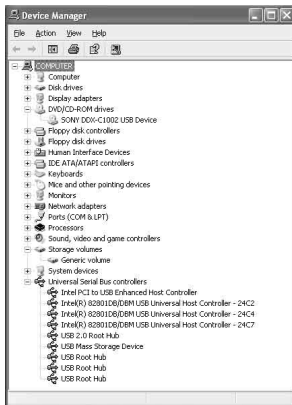

För Windows 2000

- 1 Klicka på [Start], [Settings] och sedan på [Control Panel].
- 2 Klicka på [System].
Fönstret [System Properties] öppnas.
- 3 Klicka på fliken [Hardware].
- 4 Klicka på [Device Manager].
Fönstret [Device Manager] öppnas.
- 5 Se till att [SONY DDX-C1002 USB Device] visas i [DVD/CD-ROM drives], [Generic volume] i [Storage volumes] och [USB Mass Storage Device] i [Universal Serial Bus controllers].

När alla enheter visas är USB-drivrutinen korrekt installerad. Om någon av enheterna inte visas installerar du USB-drivrutinen.

- ① Sätt in den medföljande CD-ROM-skivan i datorns skivenhet.
- ② Dubbelklicka på [My Computer].
- ③ Högerklicka på ikonen [PICTUREPACKAGE] (skivenhet)* och klicka sedan på [Open].
*Enhetens namn (t.ex. (E:)) kan variera beroende på dator.

- ④ Dubbelklicka på [Driver] → [Setup.exe].

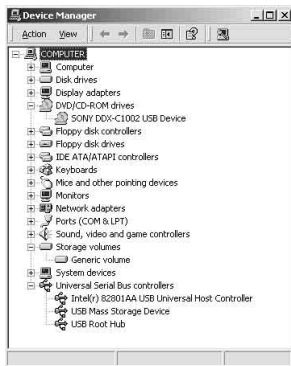



Ett felmeddelande visas när jag sätter in den medföljande CD-ROM-skivan i datorn.

- Ställ in bildskärmen så här:
 - 800 × 600 bildpunkter eller mer, High Color (16 bitar, 65 000 färger) eller mer

Det går inte att använda den medföljande CD-ROM-skivan på en Macintosh-dator.

- Den medföljande programvaran Picture Package är inte kompatibel med Macintosh-datorer.



Jag kan inte visa bilder som har spelats in med videokameran.

- Vänd kontakten rätt och anslut sedan USB-kabeln i videokamerans ψ -kontakt (USB).
- Slå på videokameran och tryck på  PLAY/EDIT.
- Välj [USB SELECT] → [ COMPUTER] i videokamerans menyinställningar (sid.74).
- Koppla bort eventuella USB-enheter, förutom tangentbordet, musen och videokameran från datorn.

Jag kan inte visa stillbilder från ett ”Memory Stick Duo” på datorn.

- Sätt in ”Memory Stick Duo” (se till att du vänder det rätt).
- Välj [USB SELECT] → [ COMPUTER] i videokamerans menyinställningar (sid.74).
- Datorn identifierar inte ”Memory Stick Duo” när du utför vissa åtgärder, t.ex. spelar upp eller redigerar en skiva. Avbryt det du gör på videokameran innan du ansluter den till datorn igen.

Ikonen ”Memory Stick” ([Removable Disk]) visas inte på datorn.

- Slå på videokameran och tryck på  PLAY/EDIT.
- Sätt in ett ”Memory Stick Duo” i videokameran.
- Koppla bort eventuella USB-enheter, förutom tangentbordet, musen och videokameran från datorn.
- Välj [USB SELECT] → [ COMPUTER] i videokamerans menyinställningar (sid.74).
- Datorn identifierar inte ”Memory Stick Duo” när du utför vissa åtgärder, t.ex. spelar upp eller redigerar en skiva. Avbryt det du gör på videokameran innan du ansluter den till datorn igen.

[Cannot start Easy Handycam with USB connected] eller [Cannot cancel Easy Handycam with USB connected] visas på videokamerans skärm.

- Du kan varken starta eller avbryta Easy Handycam så länge USB-kabeln är ansluten. Koppla först bort USB-kabeln från videokameran.

Jag kan inte överföra bildinformation från videokameran till datorn.

- Ställ [USB SPEED] på [FULL SPEED] i inställningsalternativen (sid.78).

Bilderna eller ljudet i videokameran spelas inte upp på rätt sätt.

- Om du ansluter videokameran till en dator som inte kan hantera Hi-Speed USB (USB 2.0) är det inte säkert att uppspelningen fungerar på rätt sätt. Det påverkar dock inte bilderna och ljudet som överförs till datorn.
- Om du ställer [USB SPEED] på [FULL SPEED] (sid.78) är det inte säkert att uppspelningen fungerar på rätt sätt. Det påverkar dock inte bilderna och ljudet som överförs till datorn.
- På vissa datorer kan det hända att bilden eller ljudet som spelas upp avbryts tillfälligt, men det påverkar inte bilderna och ljudet som överförs till datorn.

Det går inte att skriva information från datorn till en skiva i videokameran med USB-kabeln.

- Videokameran kan inte hantera skivan. Använd en skiva som videokameran kan hantera (sid.12).
- Du kan inte skriva information från något annat än Picture Package till en skiva i videokameran.

En fil som överförs från datorn skrivs inte till "Memory Stick Duo" i videokameran.

- USB-kabeln kopplas bort på fel sätt. Anslut videokameran till datorn igen och överför informationen.

Programvaran Picture Package fungerar inte som den ska.

- Stäng Picture Package och starta sedan om datorn.
- Kontrollera att operativsystemet stöder Picture Package (sid.100).

Ett felmeddelande visas när jag använder Picture Package.

- Stäng först Picture Package, skjut sedan POWER-omkopplaren på videokameran så att en annan lampa tänds.

Det går inte att kopiera skivan till en 12 cm DVD-skiva med Picture Package.

- Använd den medföljande programvaran Nero Express 6. Mer information finns i bruksanvisningen som medföljer Nero Express 6.

"Förenklad guide" visas inte på rätt sätt.

- Följ nedanstående procedur och se "Förenklad guide" (FirstStepGuide.pdf).
 - 1 Sätt in den medföljande CD-ROM-skivan i datorns skivenhet.
 - 2 Dubbelklicka på [My Computer].
 - 3 Högerklicka på [PICTUREPACKAGE] (skivenhet)*.
*Enhetens namn (t.ex. (E:)) kan variera beroende på dator.
 - 4 Klicka på [Explorer].
 - 5 Dubbelklicka på [FirstStepGuide].
 - 6 Dubbelklicka på mappen för det önskade språket.
 - 7 Dubbelklicka på "FirstStepGuide.pdf."

Varningsindikatorer och meddelanden

Teckenfönster för självdiagnos/ Varningsindikatorer

Om indikatorer visas på LCD-skärmen eller i sökaren kontrollerar du följande:

Vissa symptom kan du åtgärda själv. Om problemet kvarstår även efter att du har gjort några försök att åtgärda det, kontaktar du din Sony-återförsäljare eller närmaste auktoriserade Sony-serviceverkstad.

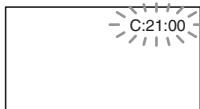

C: (eller E:) □□:□□ (självdiagnoskod)

C:04:□□

- Du använder ett batteri som inte är av typen "InfoLITHIUM". Använd ett "InfoLITHIUM"-batteri (sid.132).
- Anslut nätadaptorns likströmskontakt (DC) ordentligt i DC IN-kontakten på videokameran (sid.17).

C:13:□□

- Det är fel på skivan. Använd en skiva som videokameran kan hantera (sid.12).
- Skivan är smutsig eller har repor. Torka av skivan med den medföljande rengöringsduken (sid.129).

C:21:□□

- Det har bildats kondens på skivan. Stäng av videokameran och låt den stå oanvänd i ungefär en timme (sid.134).

C:32:□□

- Andra symptom än de som beskrivits ovan har inträffat. Ta ur skivan, sätt tillbaka den igen och se om kameran går att använda.
- Koppla bort strömkällan. Koppla in den igen och använd videokameran igen.

E:20:□□ / E:31:□□ / E:40:□□ /
E:61:□□ / E:62:□□ / E:91:□□ /
E:94:□□

- Ett fel som du inte kan åtgärda har inträffat. Kontakta din Sony-återförsäljare eller en auktoriserad Sony-serviceverkstad. Informera dem om den femsiffriga koden som börjar med bokstaven "E".

100-0001 (Varningsindikator som gäller filer)

Blinkar långsamt



- Filen är skadad.
- Filen kan inte läsas.

🔊 (Varningsindikator som gäller skivan)

Blinkar långsamt

- Det finns ingen skiva i videokameran.*
- Mindre än fem minuter återstår för filminspelning.
- Färre än 30 bilder får plats på det som återstår av skivan.

Blinkar snabbt

- Det finns en oidentifierbar skiva i videokameran.*
- Det finns en färdigställd DVD-RW-skiva (VIDEO mode) eller DVD+RW-skiva i videokameran när du skjuter POWER-omkopplaren för att tända lampan  (film) eller  (stillbild).*
- Skivan är full.*
- Det finns en skiva som inte kan läsas eller skrivs över i videokameran. Den enkelsidiga skivan sitter t.ex. åt fel håll.
- Det finns en skiva som spelats in med ett annat TV-färgsystem i videokameran när  (film) har valts.*

⚠️ Du måste ta ut skivan*

Blinkar snabbt

- Det finns en oidentifierbar skiva i videokameran.
- Skivan är full.
- Det kan vara fel på skivenheten i videokameran.

(Varningsindikator för låg batterinivå)

Blinkar långsamt

- Batteriet är nästan urladdat.
- Beroende på användning, miljö och batteriets kondition, kan det hända att -indikatorn blinkar trots att det finns ungefär 20 minuters användningstid kvar.

(Varning för kondensbildning)*

Blinkar snabbt

- Det har bildats kondens på skivan. Stäng av videokameran och låt den stå oanvänd i ungefär en timme (sid.134).

(Varning för hög temperatur)

Blinkar långsamt

- Videokamerans temperatur stiger.

Blinkar snabbt

- Videokamerans temperatur är extremt hög.* Stäng av videokameran och ställ den på en sval plats en stund.

(Varningsindikator som gäller "Memory Stick Duo")*

- Det finns inget "Memory Stick Duo" i videokameran (sid.27).

(Varningsindikatorer som gäller "Memory Stick Duo")*

- "Memory Stick Duo" är skadat.
- "Memory Stick Duo" är inte korrekt formatat (sid.76, 130).

(Varningsindikator som gäller "Memory Stick Duo")*

- Om du har satt in ett inkompatibelt "Memory Stick Duo" (sid.130).

(Varningsindikator som gäller skrivskyddet på "Memory Stick Duo")*

- Skrivskyddsfliken på "Memory Stick Duo" är ställd i låst läge (sid.130).

(Varningsindikator som gäller blixten)*

Blinkar långsamt

- Laddning pågår.

Blinkar snabbt

- Det är något fel på blixten.

(Varningsindikator relaterad till varning för kameraskakning)

- Ljuset är inte tillräckligt så kameraskakning uppstår lätt. Använd blix.
- Videokamera hålls inte stadigt, så kameraskakning uppstår lätt. Fotografera genom att hålla videokameran stadigt med båda händerna. Var medveten om att skakindikatorn inte slocknar.

* En melodi hörs när varningsindikatorerna visas på skärmen (sid.79).

Beskrivning av varningsmeddelanden

Om meddelanden visas på skärmen följer du instruktionerna.

Batteri

Use the "InfoLITHIUM" battery pack. (sid.132)

Battery level is low. (sid.17, 132)

Old Battery. Use a new one. (sid.132)

Enhet

△ Drive error. Turn on power again.

- Det kan vara fel på skivenheten. Stäng av strömmen och slå på den igen.

■ Kondensbildning

 **Moisture condensation. Turn off for 1H.** (sid.134)

 **Condensation. Cannot open. Remove disc later.** (sid.134)

■ Skiva

 **Overheated. Recording on disc disabled.**

 **Overheated. Cannot open. Try later.**

 **Recording on disc disabled.**

- Ett fel har inträffat på skivan och den kan inte användas.

 **Disc movie area full . Cannot record movies.**

- Ta bort avsnitt som du inte behöver ha kvar (sid.86).

 **Scene number on disc is full.**

- Ta bort avsnitt som du inte behöver ha kvar (sid.86).

 **Disc full. Cannot record.**

- Ta bort avsnitt som du inte behöver ha kvar (sid.86).

 **Movie recording disabled.**

- Det går inte att spela in filmer på grund av vissa begränsningar på skivan. Eventuellt kan du spela in stillbilder.

 **Still recording on disc disabled.**

- Det går inte att spela in stillbilder på grund av vissa begränsningar på skivan. Eventuellt kan du spela in filmer.

Playback prohibited.

- Du försöker spela upp en skiva som videokameran inte kan hantera.

 **Disc finalized. Cannot record on disc.**

- Du kan inte spela in på en färdigställd DVD-R-skiva. Använd en ny skiva.

 **Need to unfinalize disc.**

- Om du vill spela in på den färdigställda DVD-RW-skivan (VIDEO-läge) måste du ta bort färdigställandet (sid.59).

Cannot change movie aspect ratio on DVD+RW.

Records movies in 16:9. Format to set. (sid.60)

Records movies in 4:3. Format to set. (sid.60)

 **Insert a disc or change STILL MEDIA to Memory Stick.** (sid.25, 33, 39)

Unknown disc. Cannot record.

Cannot recover data. Please format disc.

 **Disc error. Remove disc.**

- Videokameran kan inte hantera skivan. Skivan kan inte identifieras på grund av fel, t.ex. repor, eller så sitter skivan fel.

 **Disc error. Unsupported format.**

- Skivan har spelats in med en annan formatkod än den videokameran har. Om du formaterar skivan kan du kanske använda den med videokameran (endast DVD-RW/DVD+RW) (sid.60).

Data error.

- Ett fel inträffade när skivan lästes eller skrevs över.

Access error.

- Ett fel inträffade när skivan lästes eller skrevs över.

■ "Memory Stick Duo"

Reinsert the Memory Stick.

- Sätt in och ta ur "Memory Stick Duo" några gånger. Om indikatorn fortfarande blinkar kan det betyda att "Memory Stick Duo" är skadat. Prova med ett annat "Memory Stick Duo."

This is a read-only Memory Stick.

- Sätt i ett skrivbart "Memory Stick Duo."

Incompatible type of Memory Stick.

- Det "Memory Stick Duo" som sitter i videokameran är inkompatibelt med kameran (sid.130).

This Memory Stick is not formatted correctly.

- Kontrollera formatet och formatera sedan "Memory Stick Duo" med videokameran om det behövs (sid.76, 130).

Cannot record. The Memory Stick is full.

- Ta bort bilder som du inte behöver ha kvar (sid.85).

Cannot record still images on Memory Stick. (sid.130)

The Memory Stick is locked. Check the tab. (sid.130)

Cannot playback. Reinsert the Memory Stick. (sid.27)

Cannot record. Reinsert the Memory Stick. (sid.27)

Memory Stick has been removed. Process canceled.

Memory Stick folders are full.

- Du kan inte skapa mappar med nummer som överstiger 999MSDCF. De mappar som du har skapat kan inte raderas med videokameran.
- Du måste antingen formatera "Memory Stick Duo" (sid.76) eller radera dem med hjälp av en dator.

Do not eject the Memory Stick during writing.

Insert a Memory Stick or change STILL MEDIA to DVD. (sid.27, 33, 39)

■ PictBridge-kompatibel skrivare

Check the connected device.

- Stäng av skrivaren och slå sedan på den igen, koppla därefter ur USB-kabeln (medföljer) och koppla sedan tillbaka den igen.

Not connected to PictBridge compatible printer.

- Stäng av skrivaren och slå sedan på den igen, koppla därefter ur USB-kabeln (medföljer) och koppla sedan tillbaka den igen.

Error. Cancel the task.

- Kontrollera skrivaren.

Cannot print. Kontrollera skrivaren.

- Stäng av skrivaren och slå sedan på den igen, koppla därefter ur USB-kabeln (medföljer) och koppla sedan tillbaka den igen.

■ Blixt

Charging... Cannot record still images.

- Du försöker ta en stillbild samtidigt som blixten laddas upp.

Flash cannot charge. Not available.

- Ett fel har inträffat med strobe-effekten och uppladdningen har avbrutits.

■ Easy Handycam

Cannot start Easy Handycam. (sid.30)

Cannot cancel Easy Handycam.
(sid.30)

Cannot start Easy Handycam with USB connected. (sid.30)

Cannot cancel Easy Handycam with USB connected. (sid.30)

Invalid during Easy Handycam operation. (sid.30)

No recording in Easy Handycam operation. (sid.30)

- DVD+RW-skivan har färdigställts. Skapa en skiva så att du kan spela in fler avsnitt (sid.59).

■ Övrigt

 **Please connect AC adaptor.**

- Du försöker färdigställa eller formatera en skiva, eller göra en skiva tillgänglig för ytterligare inspelning efter det att du har färdigställt den med låg batterikapacitet. Använd nätadaptern som strömkälla för att förhindra att batteriet tar slut medan du använder funktionerna.

Use new AC adapter or reinsert.

Playlist full.

- Du kan inte skapa en spellista med fler än 999 avsnitt.
- Det finns inte tillräckligt med utrymme på skivan eller på "Memory Stick Duo".

Cannot divide.

- Du kan inte dela upp stillbilder som konverterats till en film i .
- Du kan inte dela upp en film som är extremt kort.

Data protected.

- Skivan har skyddats på en annan enhet.

Copy inhibit.

- Du kan inte kopiera avsnitt med kopieringsskyddssignal.

Not enough memory space.
(sid.83, 84)

This file cannot be copied. (sid.83, 84)

Cannot select any more files.
(sid.83, 84)

Disc cover open, accidentally. Turn on power again.

Recovering data  **Avoid any vibration.**

- Om informationen har skrivits på fel sätt försöker videokameran återställa informationen automatiskt.

Cannot recover data on disc.

- Det gick inte att skriva information till skivan. Försök gjordes att återställa informationen, men de misslyckades.

Please wait.

- Detta visas om processen för att ta ut skivan tar tid. Låt videokameran arbeta i cirka 10 minuter, så att videokameran inte utsätts för vibrationer.

Possibility of problem with disc.

- Processen för att ta ut skivan misslyckades. Det kan vara fel på skivan.

Använda videokameran utomlands

Strömförsörjning

Du kan använda videokameran i vilket land eller vilken region som helst med hjälp av den nätadapter som följer med videokameran, bara spänningen ligger i intervallet 100–240 V växelström (AC), 50/60 Hz.

Om färgsystem för TV

Videokameran är en PAL-systembaserad videokamera. Om du vill visa den uppspelade bilden på en tv måste den vara en PAL-systembaserad tv med en AUDIO/VIDEO-ingång.

System	Används i
PAL	Australien, Belgien, Danmark, Finland, Holland, Hongkong, Italien, Kina, Kuwait, Malaysia, Nya Zeeland, Norge, Polen, Portugal, Schweiz, Singapore, Slovakien, Spanien, Storbritannien, Sverige, Thailand, Tjeckien, Tyskland, Ungern, Österrike, m.fl.
PAL – M	Brasilien
PAL – N	Argentina, Paraguay, Uruguay.
NTSC	Bahamas, Bolivia, Centralamerika, Chile, Colombia, Ecuador, Filippinerna, Guyana, Jamaica, Japan, Kanada, Korea, Mexiko, Peru, Surinam, Taiwan, USA, Venezuela m.fl.
SECAM	Bulgarien, Frankrike, Guyana, Iran, Irak, Monaco, Ryssland, Ukraina m.fl.

Använda videokameran utomlands (Fortsättning)

Ställa klockan på lokal tid

När du använder videokameran utomlands kan du ställa klockan på lokal tid genom att helt enkelt ange tidsskillnaden. Ställ in [AREA SET] och [SUMMERTIME] i ☉ TIME/LANGU. (sid.24).

Världstidsskillnader

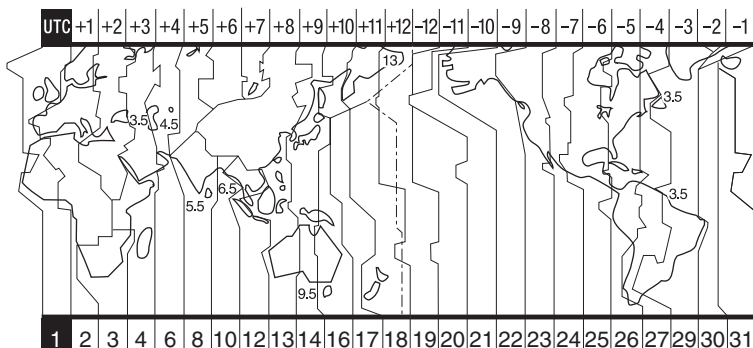

Område skod	Tidsskillnad	Områdesinställning
1	GMT	Lissabon, London
2	+01:00	Berlin, Paris
3	+02:00	Helsingfors, Cairo
4	+03:00	Moskva, Nairobi
5	+03:30	Teheran
6	+04:00	Abu Dhabi, Baku
7	+04:30	Kabul
8	+05:00	Karachi, Islamabad
9	+05:30	Calcutta, New Delhi
10	+06:00	Almaty, Dhaka
11	+06:30	Rangoon
12	+07:00	Bangkok, Jakarta
13	+08:00	Hongkong, Singapore
14	+09:00	Seoul, Tokyo
15	+09:30	Adelaide, Darwin
16	+10:00	Melbourne, Sydney

Område skod	Tidsskillnad	Områdesinställning
17	+11:00	Salomon öarna
18	+12:00	Fiji, Wellington
19	-12:00	Eniwetok, Kwajalein
20	-11:00	Midway öarna, Samoa
21	-10:00	Hawaii
22	-09:00	Alaska
23	-08:00	Los Angeles, Tijuana
24	-07:00	Denver, Arizona
25	-06:00	Chicago, Mexico City
26	-05:00	New York, Bogotá
27	-04:00	Santiago
28	-03:30	St. John's
29	-03:00	Brasilien, Montevideo
30	-02:00	Fernando de Noronha
31	-01:00	Azorererna

Om skivan

Information om vilka skivor du kan använda med videokameran finns på sidan 12.

Att observera angående användning

- Håll skivan i kanterna med lätt stöd för mitthålet. Vidrör inte inspelningssidan (den sida av en enkelsidig skiva som saknar tryck).



- Torka bort damm och fingeravtryck från skivan med rengöringsduken som medföljer videokameran innan du filmar. Annars kanske det inte går att spela in eller spela upp med den skivan i vissa situationer.
- Sätt skivan i videokameran och tryck ordentligt på den tills den klickar på plats. Om meddelandet [C:13:□□] visas på LCD-skärmen öppnar du skivluckan och sätter i skivan igen.
- Fäst inga klisterlappar eller liknande på skivans yta. Om du gör det kan skivan bli obalanserad, vilket kan leda till att skivan eller videokameran inte fungerar.



Hur du sköter och förvarar skivorna

- Håll skivan ren, annars kan ljudets och bildens kvalitet försämrats.
- Torka av skivan med den medföljande rengöringsduken. Torka skivan från mitten och utåt. Om skivan är smutsig rengör du den med en mjuk trasa som fuktats lätt med vatten. Torka sedan av vattnet med en mjuk, torr trasa. Använd inte lösningsmedel som bensin, rengöringsmedel för vinylskivor eller antistatisk spray eftersom de kan skada skivan.



- Utsätt inte skivan för direkt solljus. Lämna den inte på fuktiga platser.
- När du bär med dig eller förvarar skivan bör du använda fodralet.
- Om du vill skriva något på skivan ska du bara göra det på trycksidan av en enkelsidig skiva. Använd en oljebaserad märkpenna med filtspets. Vidrör inte bläcket förrän det har torkat. Värm inte upp skivan och använd inga vassa verktyg (som kulspetspennor). Torka inte ytan genom uppvärmning. Det går inte att skriva eller göra märkningar på dubbelsidiga skivor.

Om "Memory Stick" (DCR-DVD304E/DVD305E/DVD755E)

"Memory Stick" är ett kompakt, portabelt IC-inspelningsmedium med möjlighet att lagra mer information än en vanlig diskett.

Den här videokameran kan bara använda "Memory Stick Duo," som är ungefär hälften så stort som ett vanligt "Memory Stick". Det finns ingen garanti för att alla typer av "Memory Stick Duo" kan användas i videokameran, trots att de finns med i nedanstående lista.

Olika typer av "Memory Stick"	Inspelning/ uppspelning
"Memory Stick" (utan MagicGate)	-
"Memory Stick Duo" ^{*1} (utan MagicGate)	○
"MagicGate Memory Stick"	-
"Memory Stick Duo" ^{*1} (med MagicGate)	○ ^{*2} 3
"MagicGate Memory Stick Duo" ^{*1}	○ ^{*3}
"Memory Stick PRO"	-
"Memory Stick PRO Duo" ^{*1}	○ ^{*2} 3

^{*1} A "Memory Stick Duo" är ungefär hälften så stort som ett vanligt "Memory Stick."

^{*2} De typer av "Memory Stick" som klarar informationsöverföring i hög hastighet. Hastigheten på informationsöverföringen varierar beroende på vilken enhet som används.

^{*3} "MagicGate" är en teknik för copyrightskydd som spelar in och överför innehållet i kodad form. Tänk på att information som använder "MagicGate" varken kan spelas in eller spelas upp på den här videokameran.

- Stillbildsformat: Den här videokameran komprimerar och spelar in bildinformation i formatet JPEG (Joint Photographic Experts Group). Filändelsen är ".JPG".
- Filnamn för stillbilder:
 - 101-0001: Så här kan ett filnamn se ut på videokamerans skärm.
 - DSC00001.JPG: Så här kan ett filnamn se ut på en dators bildskärm.
- Det är inte säkert att ett "Memory Stick Duo" som formaterats med en dator (Windows OS/Mac OS) är kompatibel med den här videokameran.

- Läs/skrivhastigheten kan variera beroende på vilken kombination av "Memory Stick" och "Memory Stick"-kompatibel produkt du använder.

"Memory Stick Duo" med skrivskyddsflik

Du kan förhindra oönskad radering av bildmaterialet om du ställer skrivskyddsfliken på "Memory Stick Duo" i läget för skrivskydd med hjälp av ett spetsigt föremål.

Att observera angående användning

Bildinformationen kan skadas i följande fall. Du kan inte räkna med kompensering för förlorad bildinformation.

- Om du matar ut "Memory Stick Duo," stänger av videokameran eller tar bort batteriet för byte när videokameran läser eller skriver bildinformation till "Memory Stick Duo" (när ACCESS-lampan lyser eller blinkar).
- Om du använder "Memory Stick Duo" nära magneter eller magnetfält.

Du rekommenderas att göra en säkerhetskopiering av viktig information till hårddisken på en dator.

■ Om hantering av "Memory Stick"

Tänk på följande när du hanterar "Memory Stick Duo."

- Tryck inte för hårt med pennan när du skriver på anteckningsytan på ett "Memory Stick Duo."
- Fäst inga etiketter eller liknande på ett "Memory Stick Duo" eller en Memory Stick Duo-adaptör.
- När du bär med dig eller förvarar ett "Memory Stick Duo" bör du använda fodralet.
- Se till att inga metallföremål kommer i beröring med kontaktarna på kortet.
- Hantera "Memory Stick Duo" varsamt: böj eller tappa det inte och utsätt det inte för våld av något slag.
- Plocka inte isär eller modifiera "Memory Stick Duo."
- Skydda "Memory Stick Duo" mot fukt och väta.
- Se till att inte små barn får tag i "Memory Stick Duo". Det finns risk för att de sväljer det.
- Sätt inte in något annat än "Memory Stick Duo" i Memory Stick Duo-facket. Det kan leda till funktionsstörningar.

■ Om användning i vissa miljöer

Du bör varken använda eller förvara "Memory Stick Duo" i följande miljöer:

- På platser där temperaturen är extremt hög, t.ex. i en bil parkerad utomhus under sommaren.
- I direkt solbelysning.
- På platser med extremt hög fuktighet eller där det finns frätande gaser.

■ Om Memory Stick Duo-adapter

När du har satt i ett "Memory Stick Duo" i en Memory Stick Duo-adapter kan du använda det med en vanlig standard "Memory Stick"-kompatibel enhet.

- När du använder ett "Memory Stick Duo" med en "Memory Stick"-kompatibel enhet måste du först placera "Memory Stick Duo" i en Memory Stick Duo-adapter.
- Se till att du vänder "Memory Stick Duo" åt rätt håll när du sätter in det i Memory Stick Duo-adaptorn och tryck sedan in det helt och hållet. Tänk på att felaktig hantering kan skada enheten. Om du tvingar in ett felvänt "Memory Stick Duo" i Memory Stick Duo-facket finns det risk att Memory Stick Duo-facket skadas.
- Sätt inte in Memory Stick Duo-adaptorn utan att först ha satt i ett "Memory Stick Duo". I så fall kan enheten råka ut för funktionsstörningar.

■ Om "Memory Stick PRO Duo"

- Maximalt lagringsutrymme för ett "Memory Stick PRO Duo" som kan användas med den här videokameran är 2 GB.

Om kompatibla bildformat

- Bildinformation, som du spelar in på ett "Memory Stick Duo" med videokameran, följer den globala standarden Design rule for Camera File system, som utarbetats av JEITA (Japan Electronics and Information Technology Industries Association).
- Med den här videokameran kan du inte visa stillbilder som spelats in med annan utrustning (DCR-TRV900E eller DSC-D700/D770) som inte följer den globala standarden. (De här modellerna säljs inte i vissa områden.)
- Om du inte kan använda ett "Memory Stick Duo" därför att det har använts med en annan utrustning, formaterar du det med videokameran (sid.76). Tänk på att all information på "Memory Stick Duo" raderas vid formateringen.

- Vissa bilder kan eventuellt inte spelas upp med videokameran:
 - Bilder som modifierats på en dator.
 - Bilder som tagits med annan utrustning.

Om "InfoLITHIUM"-batterier

Den här enheten är kompatibel med "InfoLITHIUM"-batterier (P-serien). Du kan bara använda batterier av typen "InfoLITHIUM" i den här videokameran. "InfoLITHIUM"-batterier i P-serien är märkta med .

Vad är ett "InfoLITHIUM"-batteri?

"InfoLITHIUM"-batterier är litiumjonbatterier med funktioner som gör att de kan utbyta information om drifttillståndet mellan videokameran och en nätadapter/laddare (tillval).

"InfoLITHIUM"-batterier kan beräkna strömförbrukningen efter videokamerans aktuella drifttillstånd och visar sedan den återstående batteritiden i minuter.

Ladda batteriet

- Se till att batteriet är laddat innan du använder videokameran.
- Du rekommenderas att ladda upp batteriet i en temperatur mellan 10 °C och 30 °C tills CHG-lampan (uppladdning) slocknar. Om du laddar upp batteriet i en temperatur som ligger utanför det rekommenderade intervallet, är det inte säkert att det laddas upp effektivt.
- När laddningen är klar bör du antingen koppla bort kabeln från videokamerans DC IN-kontakt eller ta ur batteriet.

Hur du använder batteriet effektivt

- Batteriets prestanda minskar när omgivningens temperatur är 10°C eller lägre, vilket innebär att den tid du kan använda batteriet blir kortare. I så fall kan du försöka utöka användningstiden genom att göra något av följande.
 - Förvara batteriet i fickan, så att det värms upp, och sätt in det i videokameran strax innan du börjar filma.
 - Använd ett högkapacitetsbatteri: NP-FP71/NP-FP90.
- Om du ofta använder LCD-skärmen eller funktioner som uppspelning, snabbspolning framåt eller bakåt, tar batteriet slut snabbare. Du rekommenderas att använda ett högkapacitetsbatteri: NP-FP71/NP-FP90.

- Skjut POWER-omkopplaren uppåt till OFF (CHG) när du inte använder videokameran. Det går åt ström även när videokameran är i standbyläge, liksom när uppspelningen är i pausläge.
- Försök att alltid ha med dig laddade batterier så att det räcker till två till tre gånger så lång tid som den planerade inspelningstiden. Gör dessutom provinspelningar på en DVD-RW- eller DVD+RW-skiva (tillval) innan du börjar filma.
- Utsätt inte batterierna för vatten. Batteriet är inte vattentätt.

Indikator för återstående batteritid

- Om strömmen slås av, trots att indikatorn för återstående batteritid visar att det finns tillräckligt med ström för att videokameran ska fungera, laddar du upp batteriet igen. Observera att det kan hända att återstående batteritid inte visas med korrekt värde om du använt batteriet en längre tid där det är varmt, om du lämnat det fulladdat eller om du använt det ofta. Betrakta indikatorn för återstående batteritid som en fingervisning om hur länge du kan fortsätta filma.
- Symbolen  som visar att batteriet börjar bli tomt kan ibland börja blinka beroende på driftförhållandena, omgivningstemperaturen och andra omständigheter, trots att det finns ungefär 20 minuter kvar av batteritiden.

Förvaring av batteriet

- Om du inte använder batteriet under en längre tid bör du ladda upp det helt och sedan ladda ur det med hjälp av videokameran en gång per år. På det sättet upprätthåller du batteriets prestanda. Vid förvaring av batteriet tar du bort det från videokameran och förvarar det på en torr och sval plats.
- Om du vill ladda ur batteriet med hjälp av videokameran lämnar du videokameran i standbyläge för inspelning utan någon skiva med [A. SHUT OFF] ställt på [NEVER] i  STANDARD SET på skärmen SETUP tills strömmen tar slut (sid.80).

Batterilivslängd

- Batteriets livslängd är begränsad. Batteriets kapacitet avtar gradvis med tiden och i och med att du använder det. När driftstiden med batteri blir mycket kortare än vanligt, är det antagligen ett tecken på att batteriet håller på att ta slut. Då är det dags att köpa ett nytt batteri.
- Batteriets livslängd varierar beroende på hur det förvaras, efter inspelningsförhållandena och den miljö där batteriet används.

Underhåll och försiktighetsåtgärder

Användning och underhåll

- Använd eller förvara inte videokameran eller tillbehören i följande miljöer.
 - Där det är extremt varmt eller kallt. Utsätt dem aldrig för temperaturer som överstiger 60 °C, t.ex. i direkt solljus, nära ett värmeelement eller i en bil som står parkerad i solen. Det kan orsaka funktionsstörningar och deformera dem.
 - Nära starka magnetfält eller där de utsätts för mekaniska vibrationer. Det kan orsaka funktionsstörningar hos videokameran.
 - Nära starka radiovågor eller strålning. Under sådana förhållanden är det inte säkert att videokameran kan åstadkomma felfria inspelningar.
 - Nära AM-mottagare och videoutrustning. Det finns risk för störningar.
 - På sandstränder eller där det är mycket dammigt. Om sand eller damm kommer in i videokameran kan det orsaka funktionsstörningar. I värsta fall kan det uppstå fel som inte går att reparera.
 - I närheten av fönster eller utomhus, där LCD-skärmen, sökaren eller linsen kan utsättas för direkt solljus. Det skadar sökarens insida eller LCD-skärmen.
 - Där det är mycket fuktigt.
- Driv videokameran med 7,2 V likström (DC) (batteri) eller med 8,4 V likström (DC) (nätadapter till växelströmsnätet).
- Vare sig du tänker driva videokameran med lik- eller växelström bör du använda de tillbehör som anges i den här bruksanvisningen.
- Videokameran får inte bli blöt, av t.ex. regn eller havsvatten. Om videokameran blir blöt kan det leda till funktionsstörningar. I värsta fall kan det uppstå fel som inte går att reparera.
- Om något föremål eller någon vätska råkar hamna inne i videokameran bör du genast koppla bort den från all strömförsörjning och låta en Sony-återförsäljare kontrollera den innan du använder den igen.
- Hantera videokameran varsamt, modifiera den inte och utsätt den inte för stötar, t.ex. genom att slå, tappa eller trampa på den. Var särskilt försiktig med kameralinsen.
- Låt POWER-omkopplaren vara i läget OFF (CHG) när du inte använder videokameran.
- Linda aldrig in videokameran i t.ex. en handduk när du använder den. Då kan kameran överhettas.
- Dra i kontakten och inte i kabeln när du kopplar bort nätkabeln.

- Skada inte nätkabeln genom att t.ex. placera något tungt på den.
- Håll metallkontaktarna rena.
- Håll fjärrkontroll och knappcellsbatterier utom räckhåll för småbarn. Om någon råkar svälja batteriet måste läkare omedelbart uppsökas (för DCR-DVD304E/DVD305E/DVD755E).
- Om det har läckt batterivätska från batteriet,
 - kontakta du närmaste auktoriserade Sony-serviceverkstad.
 - tvätta bort den vätska som du eventuellt fått på huden
 - om du fått batterivätska i ögonen bör du omedelbart skölja ögonen i rikligt med vatten och sedan kontakta läkare.

■ När du inte använder videokameran under en längre tid

- Slå på kameran då och då och använd den i ungefär 3 minuter, t.ex. genom att spela upp eller spela in skivor.
- Ta ur skivan ur videokameran.
- Töm batteriet helt och hållet innan du förvarar det.

Kondensbildning

Om du flyttar videokameran direkt från en kall omgivning till en varm plats kan det hända att det bildas kondens (fukt) inne i videokameran, på skivans yta eller på pickup-linsen. Det kan leda till funktionsstörningar. Om det har bildats fukt inne i videokameran visas [M] Moisture condensation. Turn off for 1H.] eller [N Condensation. Cannot open. Try later.]. Indikatorn visas inte vid kondensbildning på kameralinsen.

■ Om det har bildats kondens i kameran

Stäng av videokameran och använd den inte på ungefär en timme.

■ Om kondensbildning

Kondens kan bildas när du tar videokameran från en kall till en varm plats (eller tvärtom), liksom när du använder videokameran där det är fuktigt. Här är några exempel på sådana situationer:

- Du tar med dig videokameran från en skidbacke och in i ett uppvärmt rum.

- Du tar med dig videokameran från en luftkonditionerad bil eller ett svaltt rum till värmen utomhus.
- Du använder videokameran när det nysst har regnat.
- Du använder videokameran där det är varmt och fuktigt.

■ Hur du förhindrar kondensbildning

Om du tänker ta med dig videokameran från en kall till en varm plats bör du först placera den i en plastpåse som du stänger till ordentligt. Du kan ta ut videokameran ur plastpåsen när innehållet i plastpåsen har antagit samma temperatur som omgivningen (brukar ta ungefär en timme).

Om LCD-skärmen

- Tryck inte hårt på LCD-skärmen. Suddighet uppstår och det kan orsaka funktionsstörningar hos videokameran.
- Om du använder videokameran i kyla kan det hända att bilderna på LCD-skärmen "släpar efter". Det är inte ett tecken på att något är fel.
- När du använder videokameran kan baksidan av LCD-skärmen bli varm. Det är inte ett tecken på att något är fel.



■ Rengöring av LCD-skärmen

Om LCD-skärmen blivit smutsig av fingeravtryck eller damm torka du av den med rengöringsduken (medföljer). När du använder rengöringssetet LCD Cleaning Kit (tillval) ska du vara försiktig så att du inte håller rengöringsvätskan direkt på LCD-skärmen. Använd vätskan för att fukta rengöringspapperet.

■ Om kalibrering av LCD-skärmen (CALIBRATION)

Det kan inträffa att knapparna på pekskärmen inte fungerar som de ska. I så fall utför du nedanstående procedur. Du bör ansluta videokameran till vägguttaget med den medföljande nätadaptern när du utför proceduren.

- ① Skjut POWER-omkopplaren för att aktivera videokameran och tryck på  PLAY/EDIT.

- ② Koppla bort alla kablar utom nätkabeln från videokameran, och ta sedan ut skivan och "Memory Stick Duo" (för DCR-DVD304E/DVD305E/DVD755E) ur videokameran.
- ③ Peka på  → [SETUP] →  STANDARD SET → [CALIBRATION].

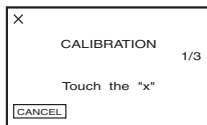

- ④ Peka på "x" som visas på skärmen med något smalt föremål, t.ex. ena hörnet på ett "Memory Stick Duo". Positionen för "x" ändras. Om du vill avbryta proceduren pekar du på [CANCEL].

Om du inte tryckte på rätt punkt gör du om kalibreringen.

- Använd inte något spetsigt verktyg när du kalibrerar LCD-skärmen. Det kan skada skärmens yta.
- Du kan inte kalibrera LCD-skärmen om den är vriden eller vänd utåt.

Om kamerahusets skötself

- Om kamerahuset blir smutsigt kan du rengöra det med en mjuk duk, lätt fuktad med vatten och sedan torika det torrt med en mjuk, torr duk.
- Det här bör du undvika eftersom det kan skada ytbehandlingen:
 - Använd inte kemikalier, t.ex. thinner, bensin, alkohol, kemikaliebehandlade dukar, myggmedel och insektsmedel.
 - Hantera inte videokameran med rester av ovanstående ämnen på händerna.
 - Låt inte kamerahuset vara i kontakt med gummi- eller vinylföremål under en längre tid.

Om pick-up-linsen

- Vidrör inte linsen inne i skivfacket. Håll locket till skivfacket stängt och öppna det bara när du sätter in eller tar ur en skiva. På så sätt undviker du att damm kommer in i videokameran.
- Om videokameran inte fungerar på grund av att pick-up-linsen är smutsig rengör du den med ett blåsverktyg (medföljer ej). Vidrör inte pick-up-linsen direkt under rengöringen eftersom det kan orsaka funktionsstörningar hos videokameran.

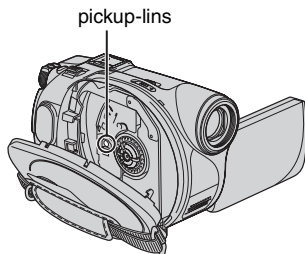

Pickup-lins  Ordlista (sid.142)

Hur du sköter och förvarar kameralinsen

- Torka av linsens yta med en mjuk duk i följande fall:
 - När det har kommit fingeravtryck på linsytan.
 - När det är varmt och fuktigt.
 - När linsen utsätts för salthaltig luft, t.ex. i närheten av havet.
- Förvara linsen på en välventilerad plats; en plats som varken är smutsig eller dammig.
- Du förhindrar mögelbildning genom att periodvis rengöra linsen på det sätt som beskrivits ovan. Du rekommenderas att använda videokameran minst en gång per månad; på det sättet kan du bevara kameran i gott skick under lång tid.

Uppladdning av det förinstallerade uppladdningsbara batteriet

Videokameran har ett förinstallerat återuppladdningsbart batteri så att datum, tid och andra inställningar kan bevaras i minnet även när POWER-omkopplaren är ställd på OFF (CHG). Det förinstallerade återuppladdningsbara batteriet laddas alltid upp när du använder videokameran, men det laddas gradvis ur om du inte använder videokameran. Det återuppladdningsbara batteriet laddas ur helt om du inte använt kameran under **ungefär 3 månader**. Att det förinstallerade uppladdningsbara batteriet är urladdat påverkar inte kamerans funktioner så länge som du inte spelar in datumet.

■ Procedurer

Anslut videokameran till vägguttaget med nätadaptern som medföljer videokameran. Lämna videokameran med POWER-omkopplaren avstängd i mer än ett dygn.

Byta batteri i fjärrkontrollen (för DCR-DVD304E/DVD305E/DVD755E)

- ① Tryck på spärren samtidigt som du trycker in nageln i skåran och drar ut batterifacket.
- ② Sätt in ett nytt batteri med pluspolen (+) vänd uppåt.
- ③ Skjut tillbaka batterifacket i fjärrkontrollen tills det klickar på plats.

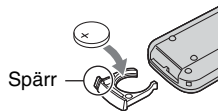

VARNING!

Batteriet kan explodera om du hanterar det fel. Ladda inte upp, plocka isär eller elda upp det.

- Fjärrkontrollen drivs med ett litiumbatteri av knappcellstyp (CR2025). Använd inga andra batterier än CR2025.
- När litiumbatteriet börjar bli svagt, är det möjligt att fjärrkontrollens räckvidd minskar eller så fungerar inte fjärrkontrollen som den ska. I så fall byter du ut batteriet mot ett nytt litiumbatteri av typen Sony CR2025. Om du använder ett annat batteri finns det risk för brand eller explosion.

Tekniska data

System

Videokomprimeringsformat

MPEG2/JPEG (stillbilder)

Ljudkomprimeringsformat

DCR-DVD105E/DVD205E/DVD605E/
DVD705E

Dolby Digital 2-kanals

Dolby Digital Stereo Creator

DCR-DVD304E/DVD305E/DVD755E

Dolby Digital 2/5.1-kanalsformat

Dolby Digital 5.1 Creator

Videosignal

PAL-färg, CCIR-standarder

Användbara skivor

8 cm DVD-R/DVD-RW/DVD+RW

Inspelningsformat

Film

DVD-R: DVD-VIDEO

DVD-RW: DVD-VIDEO (VIDEO-läge),

DVD-Video Recording

(VR-läge)

DVD+RW: DVD+RW Video

Stillbild

Exif^{*1} ver.2.2

Inspelningstid/uppspelningstid

HQ: Ca. 20 min

SP: Ca 30 min

LP: Ca 60 min

Sökare

Elektronisk sökare

färg

Bildenhet

DCR-DVD105E/DVD605E

3 mm (1/6-typ) CCD (Charge Coupled Device)

Totalt:

Ca 800 000 bildpunkter

Effektivt (film):

Cirka 400 000 bildpunkter

Effektivt (stillbild):

Ca 400 000 bildpunkter

DCR-DVD205E/DVD304E/DVD305E/
DVD705E/DVD755E

3,27mm (1/5.5-typ) CCD (Charge Coupled
Device)

Totalt:

Ca 1 070 000 bildpunkter

Effektivt (film, 4:3):

Ca 690 000 bildpunkter

Effektivt (film, 16:9):

Ca 670 000 bildpunkter

Effektivt (stillbild, 4:3):

Ca 1 000 000 bildpunkter

Effektivt (stillbild, 16:9):

Ca 750 000 bildpunkter

Lins

Carl Zeiss Vario-Tessar

Filterdiameter: 25 mm

DCR-DVD105E/DVD605E

Optisk:20x, Digital:40x, 800x

F=1,8-3,1

DCR-DVD205E/DVD304E/DVD305E/
DVD705E/DVD755E

Optisk:12x, Digital:24x, 800x

F=1,8-2,5

Brännvidd

DCR-DVD105E/DVD605E

f=2,3 – 46 mm

Vid konvertering till en 35 mm stillbildskamera

För filmer:

44 - 880 mm

För stillbilder:

44 - 880 mm

DCR-DVD205E/DVD304E/DVD305E/
DVD705E/DVD755E

f=3,0 – 36 mm

Vid konvertering till en 35 mm stillbildskamera

För filmer:

46–628,5 mm (16:9)^{*2}

48–576 mm (4:3)

För stillbilder:

40–480 mm (4:3)

43,6 - 523,2mm (16:9)

Färgtemperatur

[AUTO], [ONE PUSH], [INDOOR] (3 200 K),

[OUTDOOR] (5 800 K)

Minsta belysning

DCR-DVD105E/DVD605E

5 lx (lux) (F1,8)

0 lx (lux) (i NightShot plus-funktionen)^{*3}

DCR-DVD205E/DVD304E/DVD305E/
DVD705E/DVD755E

7 lx (lux) (F1,8)

0 lx (lux) (i NightShot plus-funktionen)^{*3}

^{*1} "Exif" är ett filformat för stillbilder som tagits fram av JEITA (Japan Electronics and Information Technology Industries Association). Filer i detta format innehåller tilläggsinformation som t.ex. vilka inställningar på videokameran som användes vid inspelningstillfället.

^{*2} I 16:9-läge är siffrorna för brännvidd verkliga siffror som kommer från vidvinkelbildpunkten.

^{*3} Motiv, som inte kan ses på grund av mörker, kan fotograferas med inifrån belysning.

• Tillverkad under licens från Dolby Laboratories.

Ingångar/utgångar

DCR-DVD105E/DVD205E/DVD605E/ DVD705E

Utgång för ljud/video

Anslutning med 10 stift
Videosignal: 1 Vp-p, 75 Ω (ohm), obalanserad
Luminanssignal: 1 Vp-p, 75 Ω (ohm),
obalanserad
Krominanssignal: 0,3 Vp-p, 75 Ω (ohm),
obalanserad
Ljudsignal: 327 mV (vid en lastimpedans på
mer än
47 k Ω (kohm)), utimpedans mindre än
2,2 k Ω (kohm)

DCR-DVD304E

Ingång och utgång för ljud/video

Anslutning med 10 stift
Videosignal: 1 Vp-p, 75 Ω (ohm), obalanserad
Luminanssignal: 1 Vp-p, 75 Ω (ohm),
obalanserad
Krominanssignal: 0,3 Vp-p, 75 Ω (ohm),
obalanserad
Ljudsignal: 327 mV (vid en lastimpedans på
mer än
47 k Ω (kohm)), utimpedans mindre än
2,2 k Ω (kohm)

REMOTE-kontakt

Stereominikontakt (Ø 2,5 mm)

DCR-DVD305E/DVD755E

Ingång och utgång för ljud/video

Anslutning med 10 stift
Automatisk in/ut-omkoppling
Videosignal: 1 Vp-p, 75 Ω (ohm), obalanserad
Luminanssignal: 1 Vp-p, 75 Ω (ohm),
obalanserad
Krominanssignal: 0,3 Vp-p, 75 Ω (ohm),
obalanserad
Ljudsignal: 327 mV (vid en utimpedans på
47 k Ω (kohm)), inimpedans mer än
47 k Ω (kohm), utimpedans mindre än
2,2 k Ω (kohm)

USB-kontakt

mini-B

REMOTE-kontakt

Stereominikontakt (Ø 2,5 mm)

LCD-skärm

Bild

DCR-DVD105E/DVD605E
6,2 cm (2,5-typ)
DCR-DVD205E/DVD304E/DVD305E/
DVD705E/DVD755E
6,9 cm (2,7-typ, bildproportion 16:9)

Totalt antal bildpunkter

123 200 (560 × 220)

Allmänt

Strömförsörjning

7,2 V (batteri)
8,4 V (nätagadapter)

Medelvärde för energiförbrukningen

Vid kamerainspelning med LCD
DCR-DVD105E/DVD605E: 2,7 W
DCR-DVD205E/DVD705E: 3,4 W
DCR-DVD304E/DVD305E/DVD755E: 3,6 W
Sökare
DCR-DVD105E/DVD605E: 2,4 W
DCR-DVD205E/DVD705E: 3,0 W
DCR-DVD304E/DVD305E/DVD755E: 3,1 W

Drifttemperatur

0°C till +40°C

Förvaringstemperatur

-20°C till +60°C

Storlek (ca)

54 × 88 × 129 (b×h×d)

Vikt (ca)

DCR-DVD105E/DVD205E/DVD605E/
DVD705E
380 g endast huvudenhet
430 g inklusive NP-FP50 uppladdningsbart
batteri och skiva
DCR-DVD304E/DVD305E/DVD755E
400 g endast huvudenhet
460 g inklusive NP-FP50 återuppladdningsbart
batteri och skiva

Medföljande tillbehör

Se sidan 16.

Nätagadapter AC-L25A/L25B

Strömförsörjning

100–240 V växelström (AC), 50/60 Hz

Strömförbrukning

0,35–0,18 A

Energiförbrukning

18 W

Utgångsspänning

8,4 V likström (DC)*

Drifttemperatur

0°C till +40°C

Förvaringstemperatur

-20°C till +60°C

Storlek (ca)

56 × 31 × 100 mm (b×h×d)
exklusive utskjutande delar

Tekniska data (Fortsättning)

Vikt (ca)

190 g exklusive nätkabel

- * Mer information finns på etiketten på nätadaptorn.

Uppladdningsbart batteri NP-FP50

Maximal utspänning

Likström (DC) 8,4 V

Utspänning

7,2 V likström (DC)

Kapacitet

4,9 wh (680 mAh)

Storlek (ca)

31,8 × 18,5 × 45,0 mm (b×h×d)

Vikt (ca)

40 g

Drifttemperatur

0 °C till + 40 °C

Typ

Litiumjon

Utförande och specifikationer kan ändras utan föregående meddelande.

Ordlista

■ 12cm skiva

En skiva med en diameter på 12cm. Du kan inte använda 12 cm skivor med DVD Handycam.

■ 5.1-kanals surroundljud

Ett system som spelar upp ljud i 6 högtalare, d.v.s. 3 längst fram (vänster, höger och i mitten), 2 längst bak (höger och vänster) och en bashögtalare (lågpass) som räknas som 0,1 kanal för frekvenser på 120 Hz eller lägre. Bashögtalaren räknas endast som 0,1 kanal på grund av dess smala frekvensomfång. Surroundljudet är mer realistiskt än stereo, som bara återger ljudrörelser från sida till sida.

■ 8 cm skiva

En skiva med en diameter på 8 cm. Du kan inte använda 8 cm skivor med DVD Handycam.

■ Skivtitel

Titeln (namnet) som har tilldelats en inspelad skiva.

■ Dolby Digital

Ett ljudkomprimeringsystem som har utvecklats av Dolby Laboratories Inc. Ljudet kan spelas in i olika format, från 5.1-kanals surroundljud till 2-kanals stereo -eller monoljud.

■ Dolby Digital 5.1 Creator

En ljudkomprimeringsteknik som har utvecklats av Dolby Laboratories Inc. Med den här tekniken komprimeras ljud på ett effektivt sätt samtidigt som en hög ljudkvalitet bibehålls. Den gör det även möjligt att spela in 5.1-kanals surroundljud samtidigt som man sparar skivutrymme. Skivor som har skapats med Dolby Digital 5.1 Creator kan spelas upp i en DVD-spelare (eller annan enhet som kan hantera skivan) i DVD Handycam. Om du har ett 5.1-kanals surroundsystem, t.ex. en hembio, får du uppleva mäktigare ljud.

■ Dubbelsidiga skivor

En skiva som är inspelningsbar på båda sidorna.

■ DVD-meny

En menyskärm där du kan välja ett visst avsnitt när du spelar upp en skiva i en DVD-enhet eller någon annan enhet. Med DVD Handycam kan du skapa en DVD-meny som visar början av varje avsnitt tillsammans med ett datum.

■ DVD-R

Ett DVD-format som du inte kan spela in flera gånger på. Formatet används vanligtvis för att spara data som inte behöver redigeras. Formatet har hög kompatibilitet för uppspelning i DVD-enheter. Innan skivan har fastställts kan du fortsätta spela in på skivans lediga utrymme. Men när skivan väl har färdigställts kan du inte spela in på den, även om det skulle finnas ledigt utrymme på skivan.

■ DVD-RW

Ett återinspelningsbart DVD-format. Du kan välja mellan två olika inspelningslägen: VIDEO-läget, som är mycket kompatibelt för uppspelning i andra DVD-enheter, och VR-läget, som gör att du kan redigera filmen i DVD Handycam efter inspelningen.

■ DVD+RW

Ett återinspelningsbart DVD-format med hög kompatibilitet för uppspelning i andra DVD-enheter. Skivorna behöver inte färdigställas, vilket innebär att du kan göra nya inspelningar på dem när du vill.

■ Färdigställa

När du har färdigställt en skiva som har spelats in på DVD Handycam kan den även spelas upp i andra DVD-enheter. DVD-R- och DVD-RW-skivor måste färdigställas innan de kan spelas upp på andra DVD-enheter.

■ **Formatering**

När du formaterar en skiva raderas alla inspelade filmer från skivan och skivans ursprungliga lagringskapacitet återställs så att det går att spela in på den igen.

■ **JPEG**

JPEG står för Joint Photographic Experts Group. JPEG är en standard för komprimering av stillbilda-data. DVD Handycam tar stillbilder i JPEG-format.

■ **MPEG2**

MPEG står för Moving Picture Experts Group. MPEG är en grupp av standarder för kodning (bildkomprimering) av video (film) och ljud. MPEG finns i formaten MPEG1 (standardupplösning) och MPEG2 (hög upplösning). DVD Handycam spelar in film i MPEG2-format.

■ **Original**

En film eller stillbild som har spelats in med DVD Handycam på en skiva kallas ett "original."

■ **Photomovie**

En serie stillbilder (JPEG-format) som konverteras och sparas på nytt som en film (MPEG-format) på samma skiva. Skivan kan sedan spelas upp på en annan DVD-enhet eller en dator.

Skapa en Photomovie om du vill visa stillbilder på en DVD-enhet som inte stöder uppspelning av JPEG-filer. Stillbilder som har konverterats till en Photomovie spelas upp i följd som ett bildspel. Upplösningen blir lite lägre.

■ **Pickup-lins**

Komponent som optiskt läser signaler från en inspelad skiva.

■ **Spellista**

En lista över de filmer och bilder som du har valt som favoriter. Med spellistan kan du enkelt redigera inspelade data, t.ex. radera bilder, spela upp filmer och göra ändringar i spelordningen.

■ **Inspelningsläge**

Genom att ställa in inspelningsläget innan du börjar spela in kan du välja önskad bildkvalitet. Det finns 3 lägen: HQ (hög kvalitet), SP (standardläge) och LP (longplayläge). Ju högre inspelningskvalitet du väljer, desto kortare blir inspelningsstiden.

■ **Miniatyrbild**

Bilderna visas i förminskad form så att du kan visa många bilder samtidigt. DVD Handycam "VISUAL INDEX" och "DVD-meny" använder ett visningssystem med miniatyrbilder.

■ **Ta bort färdigställning**

Bearbetar en färdigställd skiva som har oavvänt inspelningsutrymme så att det går att spela in på den igen.

■ **VBR**

VBR står för Variable Bit Rate. VBR är ett inspelningsformat för automatisk styrning av bithastigheten (volymen av inspelningsdata i ett visst tidssegment) med hänsyn till det inspelade avsnittet. För filmer med snabba rörelser används mycket skivutrymme för att skapa en skarp bild, vilket ger en kort inspelningsstid.

■ **VIDEO-läge**

Du kan välja ett av följande format när du använder en DVD-RW-skiva: I VIDEO-läget får du stor kompatibilitet med andra DVD-enheter.

■ **VISUAL INDEX**

Med den här funktionen visas bilder av de filmer och stillbilder som du har tagit så att du kan välja vilka avsnitt som du vill spela upp.

■ **VR-läge**

Du kan välja ett av följande format när du använder en DVD-RW-skiva: I VR-läget kan du göra redigeringar (radera eller ändra ordningen på inspelningar) med DVD Handycam. Om du färdigställer en skiva kan du spela upp den i VR-kompatibla DVD-enheter.

Index

Numeriski

16:9 WIDE.....	28, 60
21-stiftsadapter	51
4:3	28, 60
5.1-kanals surroundljud	42
8 cm DVD.....	10

A

A.SHUT OFF (funktion för automatisk avstängning)	80
A/V-kabel	16, 50, 92, 94
A/V-kontakt	50, 92, 94, 98
ACCESS-lampa	
Skiva.....	25
Aktiv tillbehörssko	98
ACCESS-lampa	
"Memory Stick Duo".....	27
Ansluta	
TV.....	50
Videobandspelare/ DVD-enhet	92, 94
Antal stillbilder som kan spelas in på en skiva	72
Användning utomlands.....	127
AUTO SHUTTER	68
Axelrem	44

B

Batteri	
Batteri	17
BATTERY INFO	23, 45
Återstående batteritid	45
BEACH&SKI	66
BEEP	79
Bildproportioner	28
Bildspel	45
Bildspel, knapp	35, 41, 46
BLACK FADER.....	73
BURST	
EXP. BRKTG.....	71
NORMAL.....	71

B&W	74
-----------	----

C

CALIBRATION	135
CAMERA DATA.....	78
CAMERA SET	66
CD-ROM.....	16, 99
CHG-lampa (uppladdning)	17
CLOCK SET	24
COLOR SLOW S (Color Slow Shutter)	69, 115

D

D.EFFECT (digital effekt) ...	74
DATA CODE.....	24, 48, 78
DATE/TIME	24, 78
Dator	99
DC IN-kontakt.....	17, 98
DEMO MODE	75
DIGITAL ZOOM.....	70
DISC SET.....	75
DISP OUTPUT.....	79
DISP/BATT INFO	22, 23, 45
Dolby Digital 5.1 Creator.....	42
Dubbelsidiga skivor.....	13
Dubbla ljudspår	<i>Se MULTI-SOUND</i>
DVD+RW.....	12
DVD-enhet	56
DVD-meny	55
DVD-R	12
DVD-RW.....	12

E

Easy Handycam, använda.....	30
EASY-knapp	30
EasyStepDVD	102
Exponeringsinställning för motiv i motljus.....	43
EXPOSURE	67, 114

F

FADER.....	73, 115
FILE NO. (filnummer).....	73
Film	
Inspelning	32, 38
REC MODE (inspelningsläge).....	76
FINE.....	72
Fjärrkontroll	49
Fjärrkontrollsensor.....	45
FLASH LEVEL	69
FLASH MODE	68
FLASH SET.....	68
FOCUS.....	68, 111
Format	
"Memory Stick Duo".....	76
Skiva	60
FULL SPEED	78
Full uppladdning	18
Fyrverkerier	<i>Se PROGRAM AE</i>
Färdigställa	52
Förberedelser	
Dator	99
Videokamera.....	16
Förenklad guide.....	99, 104
Förinstallerat uppladdningsbart batteri.....	136

G

Granska ta bort	46
Granskning	46
Grepprem	21

H

Hjälp.....	99
HQ.....	76
Huvudljud.....	77
Hålla videokameran	21
Högtalare	45

I

Ikon..... *se Indikatorer i teckenfönstret*

IMAGE SIZE72

Inbyggd stereomikrofon45

Index

 DISPLAY79

 MOVIE PB79

Indikatorer

i teckenfönstret47, 48

INDOOR67

"InfoLITHIUM"-batteri 132

Inspelning32, 38

Inspelningsbara stillbilder72

Inspelningsformat12, 26

Inspelningstid18

Installation101

Isoleringsark49

J

JPEG142

K

Knapp för föregående/nästa 34, 35, 41

Knapp för indexskärmsknapp.....47

Knapp för Personlig meny....47

Knappar för videokontroll47

Knappcells batteri av litiumtyp.....137

Kondensbildning134

Kontakt98

Kopiering.....92

L

Ladda batteriet17

 Batteri.....18

Laddningsbart batteri *Se Batteri*

LANDSCAPE66

LANGUAGE.....80

LCD BL LEVEL77

LCD BRIGHT77

LCD COLOR77

LCD/VF SET (inställningar för LCD-skärm och sökare).....77

LCD-skärm.....22

LCD-skärmens bakgrundsbelysning.....22

LETTER BOX78

Likströmskontakt (DC)17

Linsskydd21, 38

Ljudsignal som bekräftar olika åtgärder.....*Se BEEP*

LP (longplayläge).....76

LUMI. KEY (luminansknapp).....74

Låsa exponeringen43

Läshuvud136

M

Macintosh.....99

MEDIA SET.....75

"Memory Stick"3, 130

"Memory Stick Duo"3, 26, 130

 Antal stillbilder som du kan spela in72

 FORMAT76

 Skrivskyddsflik130

 Sätta in/mata ut27

Memory Stick Duo-adaptar.....3, 130

Memory Stick Duo-fack.....27

"Memory Stick PRO Duo"131

MICREF LEVEL77

Miniatyrbild.....79

MOSAIC74

Motljus43

MPEG2.....142

MULTI-SOUND77

N

Nero Express 6.....16, 99

NightShot plus43

NIGHTSHOT PLUS-omkopplare43

NORMAL71

NS LIGHT (NightShot Light).....69

NTSC127

Nätadapter16, 17

Nätkabel.....17

O

OLD MOVIE74

Om inspelning.....4

ONE PUSH67

Originaldata86

 Dela upp.....86

 Ta bort86

OUTDOOR67

OVERLAP73

P

PAL.....127

PASTEL.....74

Pekskärm.....23

Personlig meny62, 81

 Bestämma ordningen82

 Lägga till.....81

 Ta bort81

 Återställa.....82

PHOTO-knapp33, 39, 49

Photomovie55, 90

PICT.APPLI. (bildprogram).....73

PICT. EFFECT (bildefekt)74

PictBridge96

Picture Package.....16, 99

Pixela supportcenter för användare104

Index (Fortsättning)

PORTRAIT (mjukt porträttläge).....	66
POWER-omkopplare.....	17
PROGRAM AE.....	66, 114
Programvara.....	101
P.MENU.....	<i>se Personlig meny</i>

Q

QUALITY.....	72
--------------	----

R

REC MODE.....	76
Redigering.....	86
REMAINING.....	79
Rengöringsduk.....	16
RESET.....	45
Räkneverk.....	47

S

Sekundärt ljud.....	77
SELF-TIMER.....	69
SEPIA.....	74
SETUP ROTATE.....	80
Setup-menyn.....	62
Använda inställningsalternativ.....	62
CAMERA SET.....	66
Inställningsalternativ.....	64
MEDIA SET.....	75
Personlig meny.....	62, 81
PICT.APPLI.....	73
STANDARD SET.....	76
STILL SET.....	71
TIME/LANGU.....	80
Skivluckans OPEN-knapp.....	25
Skivtitel.....	55, 75
Skrivskyddsflik.....	130
Skydd.....	60, 126
SP.....	76
Spegelläge.....	44

Spellista

ADD.....	87
DIVIDE.....	89
ERASE.....	88
MOVE.....	88
SPORTS (sportläge).....	66
SPOT FOCUS.....	68
SPOT METER (flexibel exponeringsmätare).....	66, 114
SPOTLIGHT.....	66

BATT (batteri) batterispärr.....	18
STANDARD.....	72
STANDARD SET.....	76
START/STOP.....	38
Stativ.....	44
STEADYSHOT.....	71, 111
STILL MEDIA.....	33, 39
STILL SET.....	71

Stillbild

IMAGE SIZE.....	72
Inspelning.....	33, 39
QUALITY.....	72
SUB-T DATE.....	79
SUMMERTIME.....	24, 80
SUNSET&MOON.....	66
SUPER NSPLUS (Super NightShot plus).....	69, 114
SUR MONITOR.....	77
S VIDEO-kabel.....	50, 92, 94
S VIDEO-kontakt.....	50, 92, 94
Systemkrav.....	100
Sändare.....	49
Sökare.....	22
Ljusstyrka.....	77
Sökarens lins och justering.....	22

T

Ta bort

"Memory Stick Duo".....	46, 85
Skiva.....	46, 86
Ta bort färdigställning.....	59
Tekniska data.....	138
Teleläge.....	42
TIME/LANGU. (språk).....	80
TV.....	50
TV TYPE.....	50
TV-färgsystem.....	127

U

Underhåll.....	134
Upphovsrätt (copyright).....	4, 104, 126
Uppladdningstid.....	18
Uppspelning.....	34, 40
USB1.1.....	78, 100
USB2.0.....	78, 100
USB SELECT.....	74
USB SPEED.....	78
USB-drivrutin.....	99
USB-kabel.....	16
USB-kontakt.....	98
Utskrift.....	96

V

Varningsindikatorer.....	122
Varningsmeddelanden.....	122
VBR.....	13, 76
VF B.LIGHT (sökarens bakgrundsbelysning).....	77
VF WIDE DISP (sökarens visningsbredd).....	78
VIDEO-läge.....	12
Vidvinkel.....	42
Visning av självdiagnoskoder.....	122
VISUAL INDEX -skärm.....	34, 40

Volym	41
VR-läge	12
Vägguttag	17
Världstidskillnader	128

W

WHITE BAL. (vitbalans)	67, 114
WHITE FADER	73
WIDE SELECT	28, 70
Windows	100
WIPE	73

Y

Ytterligare inspelning	59
------------------------------	----

Z

Zoom	42
Zoomning vid uppspelning	44
Zoomspak	42

Å

Återstående batteritid	47
Batteri	45
”Memory Stick Duo”	45
Skiva	47
Återställa (Reset)	45

Ö

Överföring med hög hastighet	11, 100
---------------------------------------	---------

Varumärken

- "Handycam" och **HANDYCAM** är registrerade varumärken som tillhör Sony Corporation.
- "Memory Stick," , "Memory Stick Duo," **MEMORY STICK DUO**, "Memory Stick PRO Duo," **MEMORY STICK PRO DUO**, "MagicGate," **MAGIC GATE**, "MagicGate Memory Stick" och "MagicGate Memory Stick Duo" är varumärken som tillhör Sony Corporation.
- "InfoLITHIUM" är ett varumärke som tillhör Sony Corporation.
- Picture Package är ett varumärke som tillhör Sony Corporation.
- Logotyperna DVD-R, DVD-RW och DVD+RW är varumärken.
- Dolby och dubbel-D-symbolen är varumärken som tillhör Dolby Laboratories
- Dolby Digital 5.1 Creator och Dolby Digital Stereo Creator är varumärken som tillhör Dolby Laboratories.
- Microsoft, Windows och Windows Media är antingen registrerade varumärken eller varumärken som tillhör Microsoft Corporation i USA och/eller andra länder.
- Windows Media Player är ett varumärke som tillhör Microsoft Corporation.
- iMac, iBook, Macintosh, Mac OS, PowerBook och PowerMac är varumärken som tillhör Apple Computer, Inc i USA och andra länder.
- Macromedia och Macromedia Flash Player är varumärken eller registrerade varumärken som tillhör Macromedia, Inc. i USA och/eller andra länder.
- Pentium är ett varumärke eller registrerat varumärke som tillhör Intel Corporation.
- Nero 6 och andra programvaruprodukter som har utvecklats av Nero AG är registrerade varumärken som tillhör Nero AG och dess dotterbolag. Copyright © Nero AG och dess licensgivare 1996-2005

Alla övriga produktnamn som nämns i det här dokumentet kan vara varumärken eller registrerade varumärken som tillhör respektive företag. TM och [®] är inte utsatta i varje enskilt fall i den här handledningen.

Anmärkingar om licensen

DET ÄR UTTRYCKLIGEN FÖRBUDET ATT ANVÄNDA DENNA PRODUKT FÖR ANNAT ÄN PERSONLIG ANVÄNDNING PÅ SÄTT SOM ÖVERENSSTÄMMER MED MPEG-2-STANDARDEN FÖR KODNING AV VIDEOINFORMATION FÖR PAKETERADE MEDIA, UTAN EN LICENS UNDER TILLÄMPLIGA PATENT I PATENTPORTFÖLJEN FÖR MPEG-2, VARS LICENS ÄR TILLGÄNGLIG FRÅN MPEG LA, L.L.C., 250 STEELE STREET, SUITE 300, DENVER, COLORADO 80206.

Прочтите перед началом работы

Перед эксплуатацией аппарата внимательно прочтите данное руководство и сохраните его для дальнейших справок.

ПРЕДУПРЕЖДЕНИЕ

Для уменьшения опасности возгорания или поражения электрическим током не подвергайте аппарат воздействию дождя или влаги.

ВНИМАНИЕ

Заменяйте батарею только на батарею указанного типа. Несоблюдение этого требования может привести к возгоранию или получению телесных повреждений.



Дата изготовления изделия.

Вы можете узнать дату изготовления изделия, взглянув на обозначение “P/D:”, которое находится на этикетке со штрих кодом картонной коробки.

Знаки, указанные на этикетке со штрих кодом картонной коробки.

P/D:XX XXXX

1 2

1. Месяц изготовления
 2. Год изготовления
- A-0, B-1, C-2, D-3, E-4, F-5, G-6, H-7, I-8, J-9.

Для покупателей в Европе

CLASS 1 LASER PRODUCT
LASER KLASSE 1
LUOKAN 1 LASERLAITE
KLASS 1 LASERAPPARAT

ВНИМАНИЕ

Электромагнитные поля при определенных частотах могут влиять на качество изображения и звука данной цифровой видеокамеры.

Это изделие прошло проверку на соответствие требованиям Директивы EMC для использования соединительных кабелей, короче 3 метров.

Уведомление

Если статическое электричество или электромагнитные силы приводят к сбою в передаче данных, перезапустите приложение или отсоедините и вновь подсоедините коммуникационный кабель (USB и т.д.).



Утилизация электрического и электронного оборудования

(директива применяется в

странах Евросоюза и других европейских странах, где действуют системы раздельного сбора отходов)

Данный знак на устройстве или его упаковке обозначает, что данное устройство нельзя утилизировать вместе с прочими бытовыми отходами. Его следует сдать в соответствующий приемный пункт переработки

электрического и электронного оборудования. Неправильная утилизация данного изделия может привести к потенциально негативному влиянию на окружающую среду и здоровье людей, поэтому для предотвращения подобных последствий необходимо выполнять специальные требования по утилизации этого изделия.

Переработка данных материалов поможет сохранить природные ресурсы. Для получения более подробной информации о переработке этого изделия обратитесь в местные органы городского управления, службу сбора бытовых отходов или в магазин, где было приобретено изделие.

Вспомогательные принадлежности: пульт дистанционного управления, микрофон (для моделей DCR-DVD304E/DVD305E/DVD755E)

Примечания по эксплуатации

К настоящей видеокамере прилагается два руководства по эксплуатации.

- “Руководство по эксплуатации” (данное руководство)
- “Руководство по началу работы” для использования видеокамеры, подключенной к компьютеру (на прилагаемом компакт-диске CD-ROM)*

* В комплект поставки моделей DCR-DVD105E/DVD205E/DVD304E/DVD605E/DVD705E не входит “Руководство по началу работы”, так как эти модели не допускают подключения к компьютеру.

Диски, которые можно использовать в видеокамере

Можно использовать только диски DVD-R, DVD-RW и DVD+RW диаметром 8 см. Используйте диски с приведенной ниже маркировкой. Подробнее см. стр. 12.



Типы карт памяти “Memory Stick”, которые можно использовать в видеокамере (для моделей DCR-DVD304E/DVD305E/DVD755E)

Карты памяти “Memory Stick” выпускаются двух типоразмеров. Можно использовать только карты памяти “Memory Stick Duo” с маркировкой MEMORY STICK Duo или MEMORY STICK PRO Duo (стр.144).

“Memory Stick Duo” (В данной видеокамере можно использовать карты памяти этого типоразмера)



“Memory Stick” (Невозможно использовать в видеокамере)



- Не предусмотрено применение карт памяти, отличных от “Memory Stick Duo”;
- Карты памяти “Memory Stick PRO” и “Memory Stick PRO Duo” можно использовать только в аппаратуре, совместимой с “Memory Stick PRO”;

При использовании карты памяти “Memory Stick Duo” в аппаратуре, совместимой с картами памяти “Memory Stick” (для моделей DCR-DVD304E/DVD305E/DVD755E)

Обязательно вставляйте карту памяти “Memory Stick Duo” в прилагаемый адаптер для карт памяти Memory Stick Duo.

Адаптер для карт памяти Memory Stick Duo



Использование видеокамеры

- Не держите камеру за указанные ниже детали.

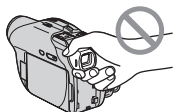

Видоискателя



Экран ЖКД

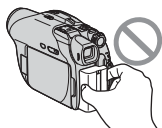

Батарея

- Видеокамера не имеет защиты от пыли, брызг и влаги. См. раздел “Уход и меры предосторожности” (стр.149).
- Во избежание повреждения дисков или утраты записанных изображений при горящем индикаторе переключателя питания POWER (стр.21) или индикаторе ACCESS (стр.25) запрещается выполнять следующие операции:
 - отсоединять батарейный блок или адаптер переменного тока от видеокамеры;

– подвергать видеокамеру механическим ударам или вибрации.

- Перед подсоединением видеокамеры к другому устройству с помощью кабеля USB и т.п. обязательно вставляйте соединительный штекер в правильной ориентации. Если с усилием вставить штекер неправильной стороной, можно повредить контакты или вызвать неисправность видеокамеры.

Примечания относительно элементов меню, экрана ЖКД, видоискателя и объектива

- Элемент меню, выделенный серым цветом, не доступен при текущих условиях съемки или воспроизведения.
- Экран ЖКД и видоискатель изготовлены с использованием высокоточной технологии, благодаря которой эффективно используется более 99,99% пикселей. Однако на экране ЖКД и в видоискателе могут постоянно отображаться маленькие черные или ркие цветные точки (белые, красные, голубые или зеленые). Такие точки не являются неисправностью.

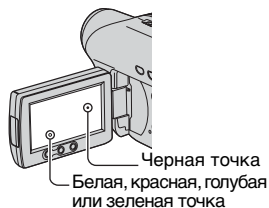

- Воздействие прямого солнечного света на экран ЖКД, видоискатель и объектив в течение длительного времени может привести к их неисправности. Будьте внимательны,

когда оставляете камеру вблизи окна или вне помещения.

- Не наводите видеокамеру на солнце. Это может привести к неисправности видеокамеры. Выполняйте съемку солнца только в условиях низкой освещенности, например, на закате.

Запись

- Прежде чем начать запись, проверьте работу функции записи и убедитесь в том, что изображение и звук записываются нормально. Изображения, записанные на диск DVD-R, удалить невозможно. Для пробной съемки используйте диски DVD-RW/DVD+RW (стр.12).
- Содержимое записанного материала нельзя восстановить, если запись или воспроизведение невозможны по причине неисправности видеокамеры, носителя и т.д.
- В разных странах/регионах используются разные системы цветного телевидения. Для просмотра записей на экране телевизора необходимо использовать телевизор системы PAL.
- Телевизионные программы, кинофильмы, видеокассеты и другие материалы могут быть защищены авторскими правами. Несанкционированная запись таких материалов может противоречить законам об авторском праве. Видеокамера не позволяет перезаписывать программное обеспечение с защищенными авторскими правами.

Данное руководство

- Изображения экрана ЖКД и видоискателя, приведенные в данном руководстве, получены с помощью цифровой фотокамеры, поэтому они могут внешне отличаться от реальных аналогов.

- Конструкция и технические характеристики носителей и дополнительных принадлежностей могут изменяться без предварительного уведомления.
- Рисунки в данном руководстве относятся к модели DCR-DVD305E.
- Под термином «диск» в данном руководстве по эксплуатации понимаются диски DVD диаметром 8 см.
- Доступность операций определяется типом используемого диска. Для различных форматов дисков DVD используются указанные ниже символы.



- Экранные дисплеи с сообщениями на языке той или иной страны служат для иллюстрации рабочего процесса. Если это необходимо, перед использованием видеокамеры измените язык сообщений на экране (стр.87).

Об объективе Carl Zeiss

Видеокамера оборудована объективом Carl Zeiss, разработанным совместно компанией Carl Zeiss (Германия) и корпорацией Sony Corporation, который обеспечивает высочайшее качество изображения.

В объективе используется система измерения MTF* для видеокамер и обеспечивается уровень качества, привычный для объективов Carl Zeiss.

- * MTF является аббревиатурой термина Modulation Transfer Function (функция передачи с модуляцией). Числовое значение указывает, какое количество света от объекта попадает в объектив.

Содержание



Работа с видеокамерой DVD Handycam

Возможности видеокамеры DVD Handycam	10
Выбор диска	12
Использование видеокамеры DVD Handycam	14

Подготовка к эксплуатации

Шаг 1. Проверка комплекта поставки	16
Шаг 2. Зарядка батарейного блока	17
Шаг 3. Включение питания и правильное положение видеокамеры в руках	21
Шаг 4. Регулировка панели ЖКД и видоискателя	22
Шаг 5. Использование сенсорной панели	23
Шаг 6. Установка даты и времени	24
Шаг 7. Установка диска и карты памяти "Memory Stick Duo"	25
Шаг 8. Выбор форматного соотношения (16:9 или 4:3) для записи изображения (DCR-DVD205E/DVD304E/DVD305E/DVD705E/DVD755E) .	28



Easy Handycam - использование видеокамеры с автоматическими настройками

Использование режима Easy Handycam	30
Простая съемка	32
Простое воспроизведение	34
Подготовка к воспроизведению в проигрывателе DVD (закрытие сессий диска)	36



Съемка/воспроизведение

Запись	38
Воспроизведение	40
Функции, используемые для съемки/воспроизведения и т.д.	42

Съемка

Использование функции трансфокации

- Запись звука с усилением эффекта присутствия (запись 5.1-канального объемного звука) (для моделей DCR-DVD304E/DVD305E/DVD755E)
- Запись в темноте (NightShot plus)
- Настройка экспозиции для съемки с задней подсветкой (BACK LIGHT)
- Фокусировка на объект, смещенный относительно центра
- Фиксация экспозиции для выбранного объекта
- Съемка в зеркальном режиме
- Добавление специальных эффектов
- Использование штатива
- Закрепление плечевого ремня

Воспроизведение

- Использование функции масштаба воспроизведения
- Воспроизведение последовательности фотографий (показ слайдов)

Съемка/воспроизведение

- Проверка уровня заряда батарейного блока
- Отключение звукового сигнала подтверждения операции
- Возврат установок к значениям по умолчанию (RESET)
- Названия и функции других деталей

Проверка/удаление последнего эпизода (просмотр/удаление при просмотре).....	47
Индикаторы, отображаемые во время записи/воспроизведения....	48
Датчик дистанционного управления (DCR-DVD304E/DVD305E/DVD755E)	50
Воспроизведение изображения на экране телевизора	51







Воспроизведение на устройствах DVD

Подготовка диска к воспроизведению в устройствах DVD или дисководов DVD (закрытие сессий диска).....	54
Воспроизведение диска в устройствах DVD и т.п.....	58
Воспроизведение диска на компьютере с установленным дисководом DVD	59

Использование записанного диска (DVD-RW/DVD+RW)

Запись дополнительных эпизодов после закрытия сессий диска ...	61
Удаление с диска всех записанных эпизодов (форматирование) ...	63

Использование элементов меню настройки

Использование элементов меню настройки	66
Элементы меню настройки.....	68
 УСТ КАМЕРЫ.....	70
Установки для настройки камеры на определенные условия съемки (ЭКСПОЗИЦИЯ/БАЛАНС БЕЛ/STEADYSHOT и т.д.)	
 УСТ ФОТО	76
Установки для фотографий (ЗАПУСК/КАЧ.СНИМКА/РАЗМ СНИМК и т.д.)	
 ПРИЛ.ИЗОБР	79
Специальные эффекты в изображениях или дополнительные функции записи/воспроизведения (ЭФФЕКТ ИЗОБР/ЦИФР ЭФФЕКТ и т.п.)	
 УСТАН.ДИСКА (DCR-DVD105E/DVD205E/DVD605E/DVD705E).....	81
 УСТАН НОСИТ (DCR-DVD304E/DVD305E/DVD755E)	81
Настройки для дисков и карт памяти “Memory Stick Duo” (ФОРМАТ/ЗАКРЫТЬ/ОТКРЫТЬ и т.д.)	
 СТАНД НАБОР	82
Установки для записи на диск или другие основные установки (РЕЖИМ ЗАПИСИ / УСТ LCD/ВИ / СКОР USB и т.д.)	
 ВРЕМЯ/LANGU.	87
(УСТАН ЧАСОВ/УСТАН ЗОНЫ/LANGUAGE и т.д.)	
Настройка персонального меню	88

Монтаж на видеокамере DVD Handycam

Копирование фотографий (DCR-DVD304E/DVD305E/DVD755E)	90
Удаление фотографий с карты памяти “Memory Stick Duo” (DCR-DVD304E/DVD305E/DVD755E).....	92
Монтаж исходных анных.....	93
Создание списка воспроизведения	94
Воспроизведение списка воспроизведения	98

Перезапись, печать

Перезапись на видеомэгнитофон/устройства DVD	100
Запись изображений с телевизора или видеомэгнитофона/устройства DVD (DCR-DVD305E/DVD755E)	102
Печать записанных фотографий (PictBridge-совместимый принтер) (DCR-DVD305E/DVD755E)	104
Использование разъемов для подключения внешних устройств..	106

Использование компьютера (DCR-DVD305E/DVD755E)

Перед обращением к “Руководству по началу работы” с компьютером	107
Установка программного обеспечения и “Руководства по началу работы”	110
Просмотр “Руководства по началу работы”	114

Устранение неполадок

Устранение неполадок	116
Предупреждающие индикаторы и сообщения	135

Дополнительная информация

Использование видеокамеры за границей	141
Информация о диске	143
Информация о картах памяти “Memory Stick” (DCR-DVD304E/DVD305E/DVD755E)	144
Информация о батарейном блоке “InfoLITHIUM”	147
Уход и меры предосторожности	149
Технические характеристики	153

Глоссарий, алфавитный указатель

Глоссарий	156
Предметный указатель	159



Видеокамера DVD Handycam записывает данные изображений на 8-сантиметровые диски DVD*.

Эти диски удобнее, чем видеокассеты, и намного более универсальны.

Простая съемка превосходных изображений

Не требуется перемотка для начала съемки (стр.32, 38)

Снятые изображения записываются на свободные участки диска, что исключает опасность случайной перезаписи ценных материалов.

Так как перед съемкой нет необходимости перематывать кассету, съемку можно начинать в любой требуемый момент.

На диске можно хранить как видеофильмы, так и фотографии.

- Фотографии можно записывать на диск или карту памяти "Memory Stick Duo."
- Некоторые модели не поддерживают запись на карту памяти "Memory Stick Duo."

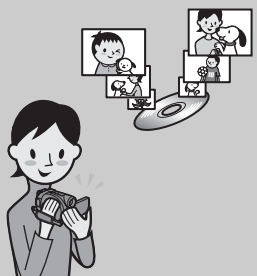

Возможен быстрый поиск эпизодов с помощью экрана VISUAL INDEX. (стр.34, 40)

Экран VISUAL INDEX позволяет быстро просмотреть содержимое всего диска. Достаточно прикоснуться к изображению эпизода, который требуется просмотреть.

Диск не изнашивается при многократном воспроизведении. Записанные на диск дорогие Вам мгновения жизни останутся запечатленными навек.

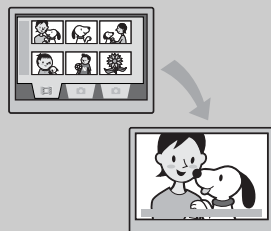

Запись в широкоэкранным формате и 5.1-канального объемного звука (стр.28, 42)

Широкоформатный экран ЖКД позволяет снимать высококачественные широкоэкранные изображения с тем же углом обзора 16:9, что и у широкоэкранных телевизоров. Кроме того, на диск можно непосредственно записывать реалистичный 5.1-канальный объемный звук.

- Некоторые модели могут не поддерживать широкоэкранный формат и запись 5.1-канального объемного звука.



* DVD – это оптический диск высокой емкости, позволяющий записывать изображения.

Записанный диск можно воспроизводить в различных устройствах

Воспроизведение в устройстве DVD или дисковом DVD (стр.36, 54)

Записанные диски с закрытыми сессиями** можно воспроизводить в бытовой аппаратуре DVD, DVD-проигрывателях или дисководах DVD компьютеров, поддерживающих диски диаметром 8 см. При закрытии сессий диска можно создать слайд-шоу из фотографий, а также меню DVD, обеспечивающее быстрый поиск эпизодов для просмотра.



Воспроизведение на широкоэкранных телевизорах и домашних кинотеатрах (стр.42, 51)

Изображения, записанный в широкоэкранном формате, можно воспроизводить на широкоэкранных телевизорах с полным панорамным эффектом. Кроме того, диски записываются с 5.1-канальным объемным звуком, позволяющим полностью использовать возможности домашнего кинотеатра.

- Некоторые модели могут не поддерживать широкоэкранный формат и запись 5.1-канального объемного звука.



Подключение видеокамеры DVD Handycam к компьютеру

- Некоторые модели могут не поддерживать подключение к компьютеру.

Передача изображений с высокой скоростью (стр.107)

Данные изображений можно быстро передать в компьютер без необходимости их воспроизведения. Компьютеры, оснащенные интерфейсом Hi-Speed USB (USB 2.0), обеспечивают еще более быструю передачу изображений.

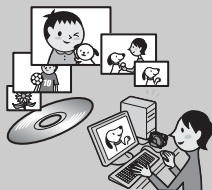

Использование прилагаемого программного обеспечения для монтажа и копирования (стр.107)

Программа Picture Package, входящая в комплект поставки видеокамеры DVD Handycam, позволяет добавлять музыкальное сопровождение и эффекты для создания оригинальных дисков DVD. Очень простая в использовании функция копирования дисков позволяет создавать копии дисков для друзей и близких.

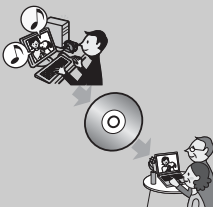

** Закрытие сессий дисков: операция, позволяющая воспроизводить записанные диски DVD в других устройствах DVD (см. стр. 36 и 54).

Выбор диска



Видеокамера DVD Handycam допускает использование 8-сантиметровых дисков DVD-R, DVD-RW и DVD+RW.

Диски диаметром 12 см не поддерживаются.

Формат записи для дисков DVD-RW

При использовании дисков DVD-RW для формата записи можно выбрать режим VIDEO или VR.

В данном руководстве режим VIDEO обозначается , а режим VR – .

	Формат записи, совместимый с большинством устройств DVD, особенно после закрытия сеансов диска. В режиме VIDEO возможно стирание только самого последнего записанного изображения.
	Формат записи, обеспечивающий монтаж с помощью видеокамеры DVD Handycam (удаление и изображений и изменение порядка их следования). Диск с закрытыми сессиями допускает воспроизведение в устройствах DVD, поддерживающих режим VR ¹ .

Диски и режимы записи  Глоссарий (стр.157)

Особенности форматов дисков

Цифры в скобках () обозначают номера страниц.

Типы дисков и символы	DVD-R	DVD-RW		DVD+RW
				
Обозначения, используемые в данном руководстве				
				
На один диск можно записывать видеофильмы как в формате 16:9 (широкоэкранный), так и в формате 4:3 ² (28)	●	●	●	–
Немедленное удаление последнего эпизода (47)	–	●	●	●
Удаление произвольных эпизодов (93)	–	–	●	–
Монтаж записей на видеокамере (93)	–	–	●	–
Многочратное использование даже полностью заполненного диска путем его форматирования ³ (63)	–	●	●	●
Воспроизведение записей на других устройствах DVD после закрытия сессий диска (36, 54)	●	●	● ⁺¹	●
Воспроизведение записей на других устройствах DVD даже без закрытия сессий диска (54)	–	–	–	● ⁺⁴
Создание меню диска DVD при закрытии сессий диска (57)	●	●	–	●

⁺¹Для проверки, поддерживает ли устройство DVD режим VR дисков DVD-RW, см. руководство по эксплуатации этого устройства.

⁺²Фотографии можно записывать на диски любых типов.

⁺³При форматировании удаляются все записи и восстанавливается исходное состояние чистого носителя (стр.63). Даже при использовании нового диска его следует отформатировать в видеокамере DVD Handycam (стр.25).

⁺⁴ Не используйте в компьютере диски DVD+RW с открытыми сессиями, так как это может привести к неполадкам.

Время записи

Время записи на одну сторону диска
В скобках указано минимальное время записи.

единицы измерения: мин.

Режим записи	Время съемки
HQ (высокое качество)	прибл. 20 (18)
SP (стандартный режим)	прибл. 30 (18)
LP (долгоиграющий режим)	прибл. 60 (44)

В видеокамере DVD Handycam используется формат VBR (Variable Bit Rate) для автоматической настройки качества изображения в соответствии со снимаемым эпизодом. Эта технология приводит к переменному времени записи на диск. Видеофильмы с быстро движущимися объектами и сложными изображениями записываются с более высокой скоростью передачи данных, что сокращает общее время записи.
VBR  Глоссарий (стр.157)

- При записи на диск фотографий время записи видеофильмов сокращается.

Использование диска

По соображениям надежности и долговечности записи/воспроизведения рекомендуется использовать в видеокамере DVD Handycam диски компании Sony или диски для видеокамер с меткой * (for VIDEO CAMERA).

- Использование любых других дисков, кроме указанных выше, может привести к неудовлетворительному качеству записи/воспроизведения или неполадкам при извлечении диска из видеокамеры DVD Handycam.

* Наличие метки  на диске зависит от места его приобретения.

Использование двусторонних дисков

Двусторонние диски позволяют записывать на обе стороны диска.

Запись на стороне А

Установите диск в видеокамеру DVD Handycam до щелчка в фиксаторах таким образом, чтобы символ  в центре диска был обращен наружу.

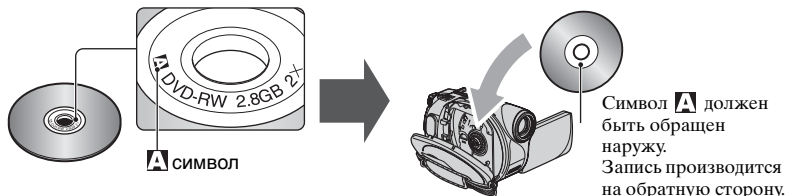

- При использовании двусторонних дисков следите, чтобы на поверхности диска не было следов пальцев.
- При использовании двусторонних дисков в видеокамере DVD Handycam запись и воспроизведение производятся только на одной стороне. Когда диск установлен в видеокамеру DVD Handycam, переключение на запись или воспроизведение другой стороны невозможно. После завершения записи/воспроизведения одной стороны для доступа к другой стороне извлеките диск и переверните его.
- Перечисленные ниже операции выполняются для каждой стороны двустороннего диска.
 - Закрытие сессий диска (стр.54)
 - Открытие сессий диска (DVD-RW: режим VIDEO) (стр.61)
 - Форматирование (стр.63)

Использование видеокамеры DVD Handycam

① Подготовка

(См. стр. 16 – 28.)



Выберите диск, лучше всего соответствующий Вашим потребностям.

Многократное использование диска

Для сохранения записанных изображений

Многократное использование одного диска

Какие операции предполагается выполнять после съемки?

Удаление и монтаж изображений в видеокамере DVD Handycam

Воспроизведение диска в различных устройствах DVD

Этот диск можно воспроизводить в различных устройствах DVD

Диск можно воспроизводить, даже не закрывая его сессии

* Выберите режим в видеокамере DVD Handycam и выполните форматирование (стр.25).

DVD
-R

DVD
-RW

DVD
+RW

VR *

VIDEO *

② Съемка, удаление и монтаж

(См.стр.32,38,47и93.)

Удаление записанного изображения невозможно.

Удаление или монтаж изображения возможны в любой момент (стр.93).

Удаление возможно исключительно для только что снятого изображения (стр.47).

③ Просмотр на видеокамере DVD Handycam

(См. стр. 34 и 40.)

Можно также подключить видеокамеру к телевизору для просмотра изображений на его экране (стр.51).

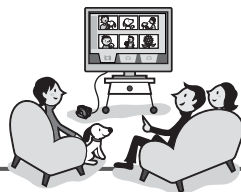

Продолжение на правой странице

④ Просмотр на другом устройстве DVD

(См. стр. 54 и 58.)

Для просмотра диска, записанного в видеокамере DVD Handycam, на других устройствах DVD необходимо предварительно закрыть сессии диска.



- Чем меньше объем записей на диске, тем больше времени занимает закрытие сессий диска.

Возможные операции с диском с закрытыми сессиями зависят от типа диска.

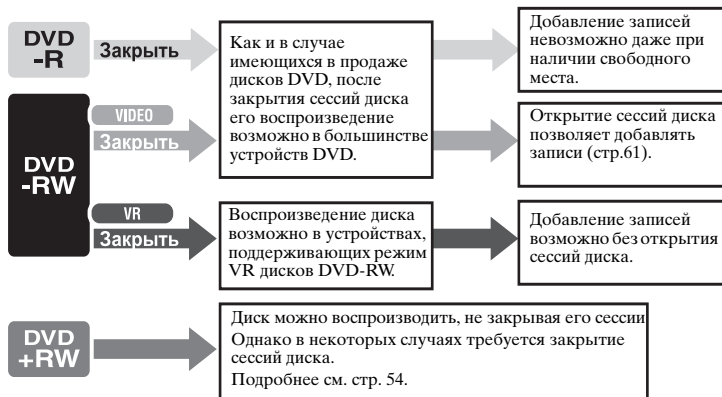

Совместимость для воспроизведения

Совместимость для воспроизведения в любом устройстве DVD не гарантируется. См. руководство по эксплуатации, входящее в комплект устройства DVD, или обратитесь к дилеру.

Шаг 1. Проверка комплекта поставки

Убедитесь, что в комплект поставки видеокамеры входят следующие принадлежности. Цифры в круглых скобках обозначают количество поставляемых принадлежностей.

- Диски и карты памяти “Memory Stick Duo” не входят в комплект поставки.

Адаптер переменного тока (1) (стр.17)

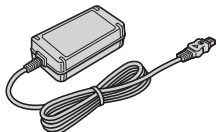

Провод питания (1) (стр.17)



Соединительный кабель A/V (1) (стр.51, 100, 102, 106)



Кабель USB (1) (стр.104, 106)
(Для моделей DCR-DVD305E/DVD755E)

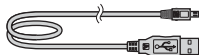

Беспроводной пульт дистанционного управления (1) (стр.50)
(Для моделей DCR-DVD304E/DVD305E/DVD755E)

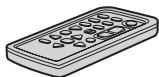

Литиевый элемент питания типа «таблетка» уже установлен.

Перезаряжаемый батарейный блок NP-FP50 (1) (стр.18)

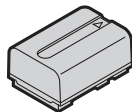

Чистящая салфетка (1)

Крышка держателя (1) (стр.106)
(Для моделей DCR-DVD304E/DVD305E/DVD755E)

Прикреплена к видеокамере.

Крышка объектива (1) (стр.21)

Микрофон окружающего звука ECM-L100 (1) (стр.42)
(Для моделей DCR-DVD304E/305E/DVD755E)

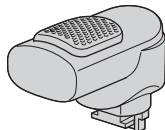

CD-ROM “Picture Package Ver.1.8.1” (1) (стр.107) (Для моделей DCR-DVD305E/DVD755E)

Диск CD-ROM “Nero Express 6” (1) (стр.107) (Для моделей DCR-DVD105E/DVD205E/DVD304E/DVD605E/DVD705E)
Используйте для копирования записанных в видеокамере дисков на диски DVD диаметром 12 см.

Руководство по эксплуатации (данное Руководство) (1)

Закрепление крышки объектива

Пропустите шнурок крышки объектива (входит в комплект поставки) через металлические крепления ремня для захвата.

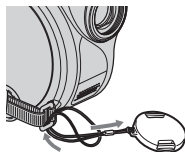

Шаг 2. Зарядка батарейного блока

После установки батарейного блока “InfoLITHIUM” (серии P) (стр.147) на видеокамеру его можно зарядить.

- В видеокамере нельзя использовать батарейный блок NP-FP30. (Номер модели указан на обратной стороне батарейного блока.)

Применение излишней силы при установке батарейного блока может привести к неполадкам в работе видеокамеры, например, к ухудшению характеристик батарейного блока или сложностям при снятии батарейного блока.

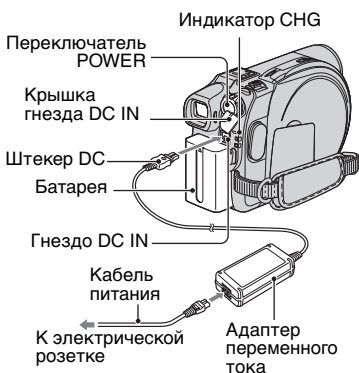

- 1** Передвиньте батарейный блок в направлении стрелки до щелчка.

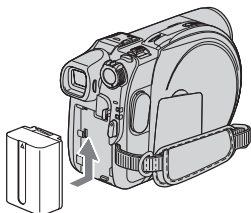

- 2** Сдвинув переключатель POWER в направлении стрелки,

установите его в положение OFF (CHG) (положение по умолчанию).

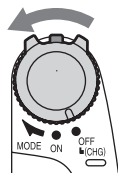

- 3** Подсоедините адаптер переменного тока к гнезду DC IN на видеокамере.

Для подсоединения адаптера переменного тока откройте крышку гнезда DC IN.

Крышка гнезда DC IN

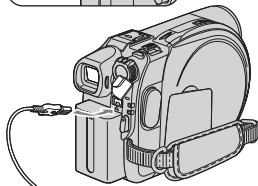

- 4** Подсоедините кабель питания к адаптеру переменного тока, затем к электрической розетке.

Загорается индикатор CHG (зарядка), и начинается зарядка.



Шаг 2. Зарядка батарейного блока (продолжение)

5 Индикатор CHG (зарядка) гаснет, когда батарея полностью заряжена. Отсоедините адаптер переменного тока от гнезда DC IN на видеокамере.

- При отсоединении адаптера переменного тока держите за штекер DC и придерживайте видеокамеру.

Снятие батарейного блока

Переместите переключатель POWER в положение OFF (CHG). Сдвиньте рычаг фиксатора BATT (батарея) и снимите батарейный блок.

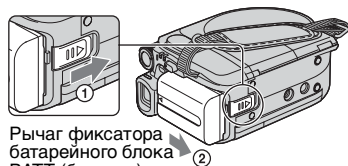

Рычаг фиксатора батарейного блока BATT (батарея)

- При снятии батарейного блока убедитесь, что не горит ни один из соответствующих индикаторов переключателя POWER (стр.21).

Хранение батарейного блока

Если батарейный блок не предполагается использовать в течение длительного времени, полностью разрядите его (стр.147).

Использование внешнего источника питания

Выполните те же соединения, что и при зарядке батарейного блока. В этом случае батарейный блок не разряжается.

Время зарядки (полная зарядка)

Приблизительное время полной зарядки полностью разряженного батарейного блока (в минутах).

Батарейный блок	Время зарядки
NP-FP50 (прилагается)	125
NP-FP70	155
NP-FP71	170
NP-FP90	220

Время съемки

Приблизительное время при использовании полностью заряженного батарейного блока (в минутах).

Для моделей DCR-DVD105E/DVD605E

Батарейный блок	Время непрерывной съемки	Номинальное время съемки*
NP-FP50 (прилагается)	100 115	45 50
NP-FP70	215 240	95 110
NP-FP71	255 290	115 130
NP-FP90	385 435	175 195

Для моделей DCR-DVD205E/DVD705E

Батарейный блок	Время непрерывной съемки	Номинальное время съемки*
NP-FP50 (прилагается)	80 85 90	40 40 45
NP-FP70	170 185 190	85 90 95
NP-FP71	200 220 230	100 110 115
NP-FP90	300 335 345	150 165 170

**Для моделей DCR-DVD304E/DVD305E/
DVD755E**

Батарейный блок	Время непрерывной съемки	Номинальное время съемки*
NP-FP50 (прилагается)	75	35
	85	40
	90	45
NP-FP70	160	80
	180	90
	185	90
NP-FP71	190	95
	215	105
	220	110
NP-FP90	285	140
	320	160
	335	165

* Номинальное время съемки – это время съемки при неоднократном пуске/остановке записи, включении/выключении питания и трансфокации.

- Указанные значения времени зависят от следующих условий.
 - Верхнее: при включенной подсветке ЖКД.
 - Среднее: при выключенной подсветке ЖКД.
 - Нижнее: время записи с видеоскатером при закрытом экране ЖКД.

Время воспроизведения

Приблизительное время при использовании полностью заряженного батарейного блока (в минутах).

Для моделей DCR-DVD105E/DVD605E

Батарейный блок	Экран ЖКД открыт*	Экран ЖКД закрыт
NP-FP50 (прилагается)	105	120
NP-FP70	225	255
NP-FP71	270	300
NP-FP90	400	455

Для моделей DCR-DVD205E/DVD705E

Батарейный блок	Экран ЖКД открыт*	Экран ЖКД закрыт
NP-FP50 (прилагается)	85	100
NP-FP70	185	215
NP-FP71	220	255
NP-FP90	335	385

**Для моделей DCR-DVD304E/DVD305E/
DVD755E**

Батарейный блок	Экран ЖКД открыт*	Экран ЖКД закрыт
NP-FP50 (прилагается)	80	95
NP-FP70	175	200
NP-FP71	205	235
NP-FP90	310	355

* При включенной подсветке ЖКД.

Батарейный блок

- Прежде чем заменить батарейный блок, переместите переключатель POWER в положение OFF (CHG).
- Ниже перечислены случаи, когда индикатор CHG (зарядка) мигает во время зарядки или информация о состоянии батареи BATTERY INFO (стр.45) отображается неправильно.
 - Батарейный блок подсоединен неправильно.
 - Батарейный блок поврежден.
 - Батарейный блок полностью разряжен (Только для BATTERY INFO.)
- Если к гнезду DC IN видеокамеры подсоединен адаптер переменного тока, питание от батарейного блока не подается, даже если кабель питания не включен в электрическую розетку.
- При установке видеоподсветки (приобретается дополнительно) рекомендуется использовать батарейный блок NP-FP70, NP-FP71 или NP-FP90.

Шаг 2. Зарядка батарейного блока (продолжение)

Время зарядки/съемки/ воспроизведения

- Указаны значения времени, измеренные для видеокамеры при температуре 25 °C (рекомендуемая температура: 10-30 °C).
- При использовании видеокамеры в холодных условиях время съемки и воспроизведения сокращается.
- Время съемки и воспроизведения сокращается в зависимости от условий, в которых используется видеокамера.

Когда пользуетесь адаптером питания

- Когда Вы используете сетевой адаптер переменного тока, разместите адаптер переменного тока недалеко от стенной розетки. В случае возникновения каких-либо проблем с этим устройством, отсоедините штепсельную вилку от стенной розетки как можно быстрее для отключения питания.

ПРЕДОСТЕРЕЖЕНИЕ

- Аппарат не отключается от источника питания переменного тока (сетевой розетки) до тех пор, пока он подсоединен к электрической сети, даже если сам аппарат и выключен.
- Не используйте сетевой адаптер переменного тока в ограниченном пространстве, например, между стеной и мебелью.
- Во избежание короткого замыкания не допускайте соприкосновения штекера постоянного тока адаптера переменного тока или контактов батарейного блока с металлическими предметами. Это может привести к неполадкам.

ПРЕДОСТЕРЕЖЕНИЕ

- Устройство не отсоединяется от источника питания переменного тока, пока оно подсоединено к сетевой розетке, даже если само устройство было выключено.

Шаг 3. Включение питания и правильное положение видеокамеры в руках

Для съемки переместите переключатель POWER, чтобы загорелся соответствующий индикатор. При первом использовании видеокамеры открывается экран [УСТАН ЧАСОВ] (стр.24).

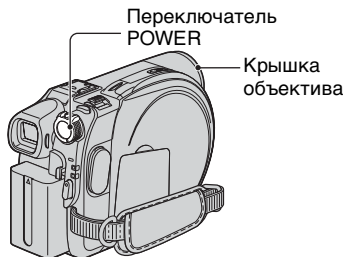

1 Снимите крышку объектива, нажав выступы на обеих сторонах крышки.

2 Для включения питания переместите переключатель POWER в направлении стрелки при нажатой зеленой кнопке в центре переключателя.

Для переключения режима питания во время съемки перемещайте переключатель POWER в направлении стрелки, пока не загорится требуемый индикатор.

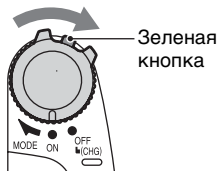

- (Фильм): Съемка видеофильмов
- (Фото): Съемка фотографий

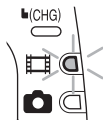

- После установки даты и времени ([УСТАН ЧАСОВ], стр.24) при следующем включении питания видеокамеры на экране ЖКД в течение нескольких секунд отображаются текущая дата и время.

3 Правильно держите видеокамеру.

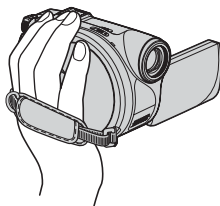

4 Возьмите ее крепко в руку, затем закрепите ремень.

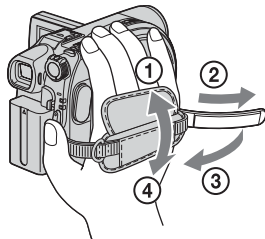

Выключение питания

Передвиньте переключатель POWER в положение (CHG) OFF.

- Заводскими установками предусмотрено автоматическое выключение питания, если видеокамера не используется в течение примерно 5 мин., что позволяет экономить энергию батареи ([АВТОВЫКЛ], стр.86).

Шаг 4. Регулировка панели ЖКД и видоискателя

Экран ЖКД

Откройте экран ЖКД, установив ее под углом 90° к видеокамере (①), затем поверните экран на нужный угол для съемки или воспроизведения (②).

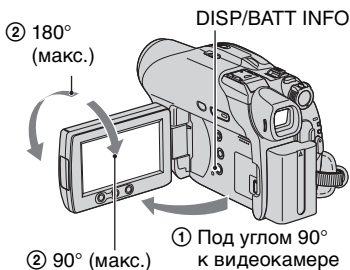

- Следите, чтобы при открытии или регулировке экрана ЖКД случайно не нажать отображаемые на нем кнопки.
- Если открыть экран ЖКД на 90° относительно корпуса видеокамеры, а затем развернуть экран на 180° в сторону объектива, ЖКД можно закрыть экраном наружу. Это удобно во время воспроизведения.

Выключение подсветки ЖКД для увеличения времени работы батареи (Для моделей DCR-DVD205E/DVD304E/DVD305E/DVD705E/DVD755E)

Нажмите и удерживайте несколько секунд кнопку DISP/BATT INFO, пока не появится индикация [OFF] .

Эта настройка весьма удобна при использовании видеокамеры в условиях яркого освещения или при необходимости экономить энергию батареи. Такая настройка не повлияет на записываемое изображение. Для отмены настройки нажмите кнопку DISP/BATT INFO и удерживайте ее нажатой до исчезновения символа [OFF] .

- Порядок настройки яркости экрана ЖКД см. в разделе [УСТ LCD/ВИ] - [ЯРКОСТЬ LCD] (стр.83).

Видоискатель

Если требуется экономить заряд батареи или если изображение на экране ЖКД плохо различимо, можно просматривать изображения с помощью видоискателя при закрытом экране ЖКД.

Видоискателя

Выдвиньте видоискатель до щелчка.

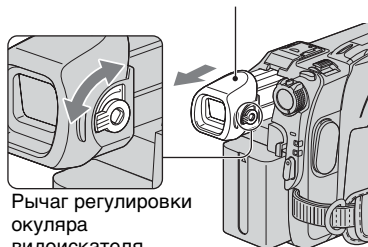

Рычаг регулировки окуляра видоискателя

Перемещайте его, чтобы изображение стало четким.

- Чтобы отрегулировать яркость подсветки видоискателя, выберите [УСТ LCD/ВИ] - [ПОДСВ В.ИСК] (стр.84). Эта настройка не повлияет на записываемое изображение.
- С помощью видоискателя можно настроить параметры [ФЕЙДЕР] и [ЭКСПОЗИЦИЯ] (стр.71, 79).

Шаг 5. Использование сенсорной панели

С помощью сенсорной панели можно воспроизводить записанные изображения (стр.34, 40) или изменять параметры (стр.66).

Нажимайте кнопки, отображаемые на экране.

Придерживайте экран ЖКД сзади ладонью левой руки. Затем нажимайте кнопки, отображаемые на экране.

Легким касанием нажмите кнопку на экране LCD.

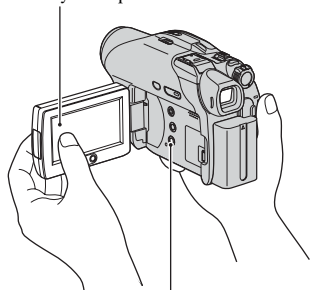

DISP/BATT INFO

- При нажатии кнопок на панели ЖКД выполняйте указанные выше действия.
- Следите за тем, чтобы случайно не нажать кнопки на панели ЖКД при ее использовании.
- Если кнопки на сенсорной панели работают неправильно, настройте экран ЖКД (КАЛИБРОВКА) (стр.150).

Чтобы скрыть экранные индикаторы

Для скрытия или отображения экранных индикаторов (счетчик и т.п.) нажимайте кнопку DISP/BATT INFO.

Изменение настроек языка

Можно изменять режим отображения на экране, чтобы сообщения отображались на выбранном языке. Выберите язык сообщений на экране в разделе [LANGUAGE] меню  ВРЕМЯ/LANGU (стр.87).

Шаг 6. Установка даты и времени

При первом включении видеокамеры выполните установку даты и времени. Если дата и время не установлены, экран [УСТАН ЧАСОВ] отображается при каждом включении видеокамеры или при каждом перемещении переключателя POWER.

- Если видеокамера не использовалась около **3 месяцев**, встроенная аккумуляторная батарейка разрядится, а установки даты и времени могут быть удалены из памяти. В этом случае зарядите аккумуляторную батарейку, а затем повторно установите дату и время (стр.152).

Переключатель POWER

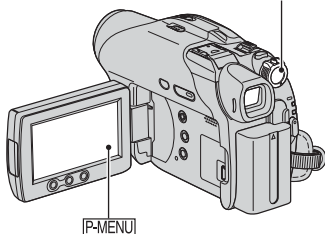

При первой установке часов перейдите к шагу шаг 4, пропустив предыдущие пункты.

1 Нажмите [P-MENU] → [SETUP].

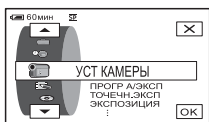

2 Выберите [ВРЕМЯ/LANGU.] с помощью кнопок [▲]/[▼], затем нажмите [OK].



3 Выберите [УСТАН ЧАСОВ] с помощью кнопок [▲]/[▼], затем нажмите [OK].

4 Выберите требуемый географический регион кнопками [▲]/[▼], затем нажмите [OK].

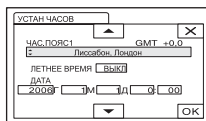

5 При необходимости кнопками [▲]/[▼] установите для параметра [ЛЕТНЕЕ ВРЕМЯ] значение [Вкл], затем нажмите [OK].

6 Установите значение параметра [Г] (год) с помощью кнопок [▲]/[▼], затем нажмите [OK].

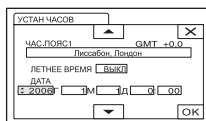

- Можно установить любой год вплоть до 2079.

7 Установите [М] (месяц), [Д] (день), часы и минуты, затем нажмите [OK].

Часы начинают работать.

- Информацию о “Разнице во времени в различных регионах мира” см. на стр. 142.
- Во время съемки дата и время не отображаются, но автоматически записываются на диск; их можно просмотреть во время воспроизведения ([КОД ДАННЫХ], стр.84).

Шаг 7. Установка диска и карты памяти “Memory Stick Duo”

Установка диска

Для записи требуется новый диск DVD-R, DVD-RW или DVD+RW диаметром 8 см (стр.12).

- Заранее очистите диск от пыли и следов пальцев с помощью чистящей салфетки, прилагаемой к видеокамере (стр.143).

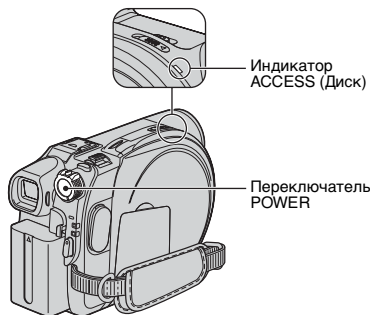

1 Убедитесь в том, что питание видеокамеры включено.

- При подключенном источнике питания диск можно извлечь даже из выключенной видеокамеры. Однако процесс распознавания диска (шаг шаг 4) при этом не запускается.

2 Переместите переключатель открытия диска OPEN в направлении стрелки (OPEN ►).

На экране ЖКД отображается сообщение [ПОДГОТ. ОТКРЫТИЮ]. Затем один раз звучит мелодия открытия крышки, и видеокамера подает звуковой сигнал.

После прекращения звуковых сигналов крышка отсека диска автоматически немного приоткрывается.

Переключатель открытия крышки отсека диска OPEN

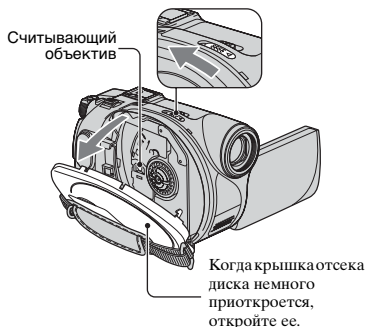

- Если при закрытии крышки отсека диска под нее попадет шнурок крепления крышки объектива, это может привести к неполадкам в работе видеокамеры.

3 Установите диск записываемой стороной в направлении видеокамеры, затем нажмите на центр диска до щелчка в фиксаторах.

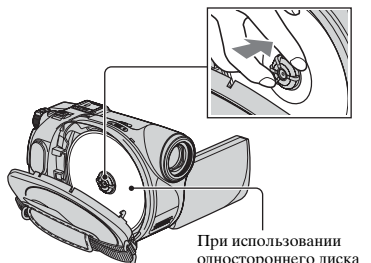

- Не дотрагивайтесь до записываемой стороны диска или до считываемой объектива (стр.151). При использовании двусторонних дисков следите, чтобы на поверхности диска не было следов пальцев.

Шаг 7. Установка диска и карты памяти “Memory Stick Duo” (продолжение)

- Если закрыть крышку отсека диска при неправильно установленном диске, это может привести к неполадкам в работе видеокамеры.

4 Закройте крышку отсека диска.

Открывается экран [ДОСТУП К ДИСКУ].

Это занимает некоторое время, зависящее от типа и состояния установленного диска.

■ DVD-R

Съемку можно начинать сразу же после того, как с экрана ЖКД исчезнет сообщение [ДОСТУП К ДИСКУ]. Не требуется выполнять шаги после шага шаг 5.

■ DVD-RW

Выберите формат записи, затем отформатируйте диск. Переходите к шагу шаг 5.

■ DVD+RW

Выберите форматное соотношение снимаемого изображения, затем отформатируйте диск. Переходите к шагу шаг 6.

- В режиме Easy Handycam (стр.30) выводится сообщение [Форматировать диск? Если нет, выньте диск.]. Нажмите [OK], затем переходите к шагу шаг 8.

5 Выберите формат записи для диска DVD-RW, нажмите [OK], затем переходите к шагу шаг 7.



■ Режим VIDEO

Если сессии диска закрыты, диск можно воспроизводить в большинстве устройств DVD.

■ Режим VR

Можно монтировать фильмы, удалять изображения или делить

фильмы на фрагменты с помощью видеокамеры (стр.93). Однако после закрытия сессии диска его можно воспроизводить только в устройствах DVD, поддерживающих режим VR.

6 Выберите форматное соотношение снимаемого изображения ([16:9] или [4:3]) для диска DVD+RW, затем нажмите [OK].

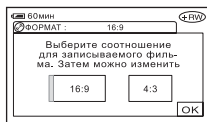

■ 16:9

Можно снимать широкоэкранные изображения высокого разрешения. Если планируется просмотр изображений на широко-экранном телевизоре, рекомен-дуется выбрать вариант [16:9].

■ 4:3

Изображения можно записать для воспроизведения на обычных телевизорах с соотношением сторон экрана 4:3.

7 Нажмите [ДА] → [ДА].

8 После появления сообщения [Завершено.] нажмите [OK].

После завершения форматирования можно начинать съемку на диск DVD-RW или DVD+RW.

- Во время форматирования не снимайте батарейный блок и не отсоединяйте адаптер переменного тока.

Извлечение диска

Откройте крышку отсека диска, выполнив шаги шаг 1 и 2, затем извлеките диск.

- Не подвергайте видеокамеру ударам или вибрации, когда горит или мигает индикатор ACCESS либо когда на экране ЖКД отображается сообщение [ДОСТУП К ДИСКУ] или [ПОДГОТ.К ОТКРЫТИЮ].
- Извлечение диска занимает некоторое время, зависящее от состояния диска или записанных материалов.
- Если диск поврежден, на нем имеются следы пальцев и т.п., извлечение диска может занять до 10 мин. В этом случае диск может быть поврежден.
- После того, как видеокамера распознает диск, приблизительно на 8 с выводится информация о диске, например, дата начала его использования и сведения о ранее записанных разделах. В зависимости от состояния диска сведения о ранее записанных разделах могут отображаться неправильно.
- Для удаления с диска DVD-RW/DVD+RW всех ранее записанных изображений и повторного использования диска для записи новых изображений см. раздел “Удаление с диска всех записанных эпизодов (форматирование)” на стр. 63.

Установка карты памяти “Memory Stick Duo” (DCR-DVD304E/DVD305E/DVD755E)

Допускается использовать только карты памяти “Memory Stick Duo” с маркировкой MEMORY STICK Duo или MEMORY STICK PRO Duo (стр.144).

- Количество записанных изображений зависит от качества и размера изображений. Подробнее см. стр. 78.

1 Откройте крышку отсека карты памяти Memory Stick Duo.

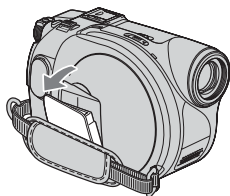

2 Вставьте карту памяти “Memory Stick Duo” в гнездо для карт памяти Memory Stick Duo правильной стороной до щелчка.

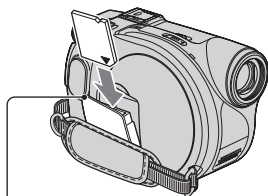

Индикатор ACCESS (“Memory Stick Duo”)

- Если с силой вставлять карту памяти “Memory Stick Duo” в гнездо неправильной стороной, существует опасность повреждения гнезда для карт памяти Memory Stick Duo или данных изображений.

3 Закройте крышку отсека карты памяти Memory Stick Duo.

Извлечение карты памяти “Memory Stick Duo”

Слегка нажмите на карту памяти “Memory Stick Duo” после шага шаг 2.

- Если индикатор ACCESS горит или мигает, значит видеокамера считывает/записывает данные. Не допускайте сотрясения или ударов по видеокамере, не выключайте питание, не извлекайте карту памяти “Memory Stick Duo” и не снимайте батарейный блок. В противном случае возможно повреждение данных изображения.
- Убедитесь, что карта памяти “Memory Stick Duo” не выскакивает и не выпадает при ее установке и извлечении из видеокамеры.

Шаг 8. Выбор форматного соотношения (16:9 или 4:3) для записи изображения (DCR-DVD205E/DVD304E/DVD305E/DVD705E/DVD755E)

При съемке в широкоэкранный режим 16:9 можно получить широкоугольные изображения с высоким разрешением.

- Если планируется просмотр изображений на широкоэкранный телевизор, то рекомендуется производить съемку в широкоэкранный режим 16:9.

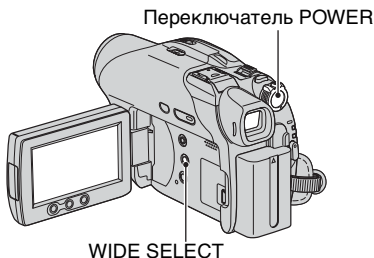

Фильмы

DVD
-R

DVD
-RW

DVD
-RW

VIDEO

VR

- 1 **Перемещайте переключатель POWER в направлении стрелки до тех пор, пока не загорится индикатор  (Фильм).**

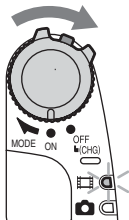

- 2 **Выберите требуемое форматное соотношение сторон экрана, несколько раз нажав кнопку WIDE SELECT.**

16:9

4:3*



- * При просмотре на экране ЖКД. Изображение в видоискателе может выглядеть иначе.
- В следующих случаях изменить форматное соотношение сторон экрана невозможно:
 - при использовании диска DVD+RW;
 - во время съемки фильмов;
 - если для параметра [ЦИФР ЭФФЕКТ] задано значение [СТАР КИНО] (стр.80).
- Разница углов обзора в режимах 16:9 (широкоэкранный) и 4:3 зависит от положения трансфокации.
- В следующих случаях доступное время съемки может уменьшаться:
 - при переключении между режимами 16:9 (широкоэкранный) и 4:3 при записи на диск DVD-R/DVD-RW (режим VIDEO);
 - при изменении значения параметра [РЕЖИМ ЗАПИСИ] (стр.82)/при установленном диске DVD-R/DVD-RW (режим VIDEO)/DVD+RW и заданном форматном соотношении 4:3.

Воспроизведение изображений после подключения видекамеры к телевизору

Установите для параметра [ТИП ЭКРАНА] значение [16:9] или [4:3] в зависимости от модели телевизора (16:9/4:3) (стр.51).

- Если при просмотре изображений в формате 16:9 (широкоэкранное) для параметра [ТИП ЭКРАНА] установлено значение [4:3], возможно округление изображения для некоторых типов объектов.

Воспроизведение изображений на устройстве DVD или записывающем устройстве DVD

Вид изображения на экране телевизора зависит от используемого устройства. Подробнее см. инструкции по эксплуатации используемых устройств.

Фотографии



1 Переместите переключатель POWER, чтобы загорелся индикатор (Фото).

Форматное соотношение сторон изображения изменятся на 4:3.

2 Выберите носитель для записи фотографий (для моделей DCR-DVD304E/DVD305E/DVD755E).

- ① Нажмите [P-MENU] → [НОСИТЕЛЬ ФОТО].
 - ② Выберите носитель для записи фотографий и нажмите [OK].
- По умолчанию задано значение [MEMORY STICK].

3 Выберите требуемую настройку, несколько раз нажав кнопку WIDE SELECT.

- Размер фотографий составляет [ 0,7М] ( 0,7М), если выбрано форматное соотношение 16:9 (широкоэкранное) и максимум [1,0М] ( 1,0М), если выбрано форматное соотношение 4:3.
- Максимально возможное количество записанных изображений зависит от качества и размера изображений. Подробнее см. стр.77.



Использование режима Easy Handycam

Функция Easy Handycam позволяет автоматически устанавливать почти все параметры одним нажатием кнопки EASY. Видеокамера автоматически производит все настройки, необходимые для съемки, поэтому подробная установка параметров не требуется. Даже начинающие пользователи смогут без труда управлять камерой, поскольку при этом доступны только основные функции, а размер шрифта на экране увеличивается, что упрощает просмотр.

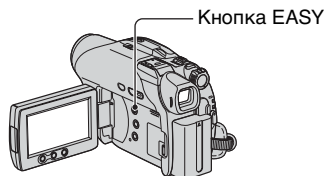

Настройки видеокамеры в режиме Easy Handycam

Нажмите [SETUP] для отображения доступных пунктов меню настройки. Подробнее настройка рассматривается на стр. 66.



- Практически для всех пунктов меню настройки автоматически устанавливаются фиксированные значения режима Easy Handycam.
- При работе в режиме Easy Handycam значок [P-MENU] не отображается.
- Для выполнения таких настроек, как ручная фокусировка или добавление специальных эффектов, отмените режим Easy Handycam.

Кнопки, недоступные в режиме Easy Handycam

Невозможно использовать перечисленные ниже кнопки или функции, так как они устанавливаются автоматически. При выполнении недопустимой операции отображается сообщение [Недопустимо в режиме Easy Handycam].

- BACK LIGHT (стр.43)
- Нажмите и удерживайте кнопку DISP BATT/INFO (DCR-DVD205E/DVD304E/DVD305E/DVD705E/DVD755E) (стр.45)
- Просмотр/Удаление при просмотре (стр.47)

Отмена режима Easy Handycam

Еще раз нажмите кнопку EASY. Символ **EASY** исчезает с экрана.

- При выключении питания без отмены режима Easy Handycam при следующем включении питания видеокамера автоматически включается в режиме Easy Handycam.



Теперь попробуйте произвести съемку → стр. 32

Перед началом работы завершите подготовительные операции, описанные в шагах с 1 по 8 (стр.16 - 28).

- При установке нового диска DVD-RW он форматируется в режиме VIDEO.
- Для диска DVD-RW, отформатированного в режиме VR, функции монтажа не предусмотрены (стр.93).

Если использовать режим Easy Handycam не планируется, переходите на стр. 38.



Простая съемка

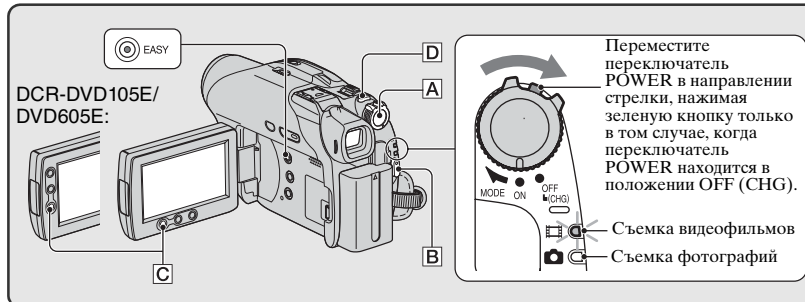

Фильмы

1 Перемещайте переключатель POWER **A** в направлении стрелки до тех пор, пока не загорится индикатор (Фильм).

2 Нажмите кнопку START/STOP **B** (или **C**).

- Установкой по умолчанию является [SP] (стр.82).

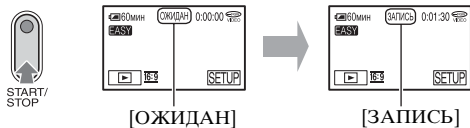

Для остановки записи нажмите кнопку START/STOP еще раз.

Для съемки следующих изображений

Выполните шаг 2.

- Если сессии диска не закрыты (стр.54) и на диске осталось свободное пространство для записи, запись на диск можно продолжать:
 - после выключения и последующего включения питания;
 - после извлечения диска из видеокамеры и последующей установки его обратно.

Режим Easy Handycam

Для переключения в режим Easy Handycam включите видеокамеру и нажмите кнопку EASY (стр.30).

На экране ЖКД отображается сообщение [Запуск режима Easy Handycam.], затем символ EASY.

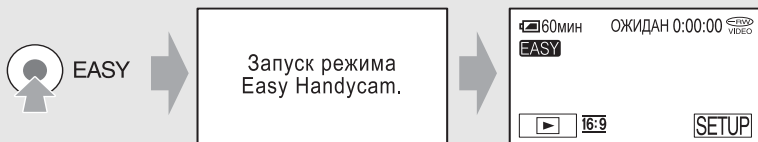

Фотографии

1 Перемещайте переключатель POWER [A] в направлении стрелки до тех пор, пока не загорится индикатор [Фото] (Фото).

2 Выберите носитель для записи фотографий (для моделей DCR-DVD304E/ DVD305E/DVD755E).

① Нажмите [SETUP] → [НОСИТ ФОТО].

② Выберите носитель для записи фотографий и нажмите [OK].

Снова отображается экран съемки, в правом верхнем углу которого отображается выбранный носитель для записи.

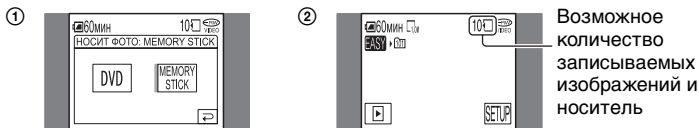

• По умолчанию задано значение [MEMORY STICK].

3 Слегка нажмите кнопку PHOTO [D] для выполнения фокусировки [A], затем полностью нажмите эту кнопку [B].

• Значение по умолчанию – [ВЫСОКОЕ] (стр.77).

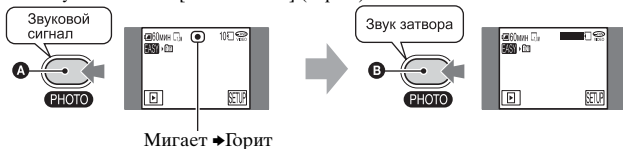

Будет слышен звук срабатывания затвора. Если индикация [шutter] исчезла, это означает, что изображение записано.



Простое воспроизведение

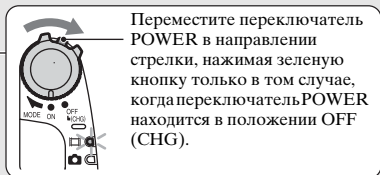
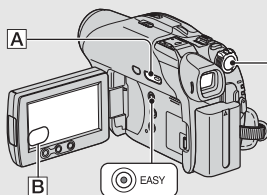

Переместите переключатель POWER в направлении стрелки, нажимая зеленую кнопку только в том случае, когда переключатель POWER находится в положении OFF (CHG).

1 Нажмите кнопку PLAY/EDIT **A** (или **B**)

На ЖКД отображается экран VISUAL INDEX.

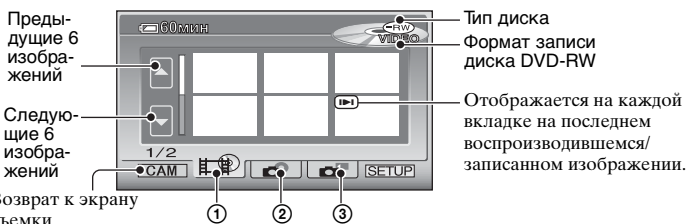

- ① Вкладка : отображаются фильмы.
- ② Вкладка : отображаются фотографии с диска.
- ③ Вкладка : отображаются фотографии с карты памяти "Memory Stick Duo" (для моделей DCR-DVD304E/DVD305E/DVD755E).

- Экран VISUAL INDEX может отображаться с некоторой задержкой.
- Выберите вкладку для воспроизведения первых 5 с каждого видеоролика на экране VISUAL INDEX.

2 Начните воспроизведение.

Фильмы

Нажмите вкладку , затем фильм, который требуется воспроизвести.

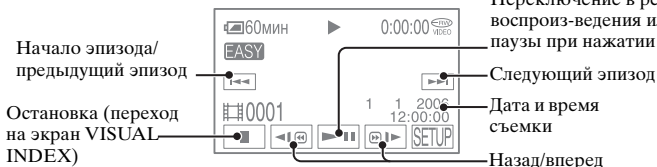

Переключение в режим воспроизведения или паузы при нажатии

Следующий эпизод

Дата и время съемки

Назад/вперед

Режим Easy Handycam

Для переключения в режим Easy Handycam включите видеокамеру и нажмите кнопку EASY (стр.30).
На экране ЖКД отображается сообщение [Запуск режима Easy Handycam.], затем символ EASY.

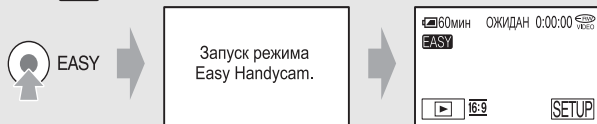

- После завершения воспроизведения выбранного фильма снова отображается экран VISUAL INDEX.
- Для замедленного воспроизведения фильма нажмите кнопку [⏪] / [⏩] в режиме паузы.
- При нажатии фильма, помеченного значком ▶▶, его воспроизведение можно начать с того места, где оно было ранее остановлено.
- Нажмите [SETUP] → [ГРОМКОСТЬ], затем настройте громкость кнопками [−] / [+].

Фотографии



Диск:

Нажмите вкладку , затем фотографию, которую требуется воспроизвести.

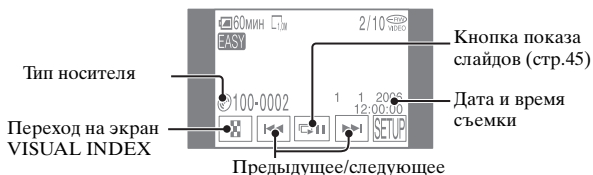

Карта памяти "Memory Stick Duo" (для моделей DCR-DVD304E/DVD305E/DVD755E):

Нажмите вкладку , затем фотографию, которую требуется воспроизвести.

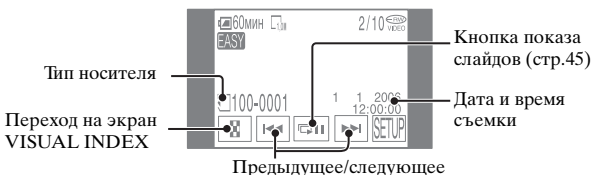

- Нажмите  для воспроизведения последовательности фотографий (стр.45).

- При воспроизведении в режиме Easy Handycam следующие функции не работают:
 - Увеличение при воспроизведении (стр.45)
 - Отключение подсветки экрана ЖКД (для моделей DCR-DVD205E/DVD304E/DVD305E/DVD705E/DVD755E) (стр.22)

Подготовка к воспроизведению В проигрывателе DVD (закрытие сессий диска)

Закрытие сессий записанного диска DVD обеспечивает его совместимость для воспроизведения в устройствах DVD и дисководах DVD компьютеров.

В режиме Easy Handycam видеочамера DVD Handycam автоматически устанавливает следующие параметры, позволяющие легко закрыть сессии диска:

- создание меню DVD для отображения эскизов изображений на проигрывателе DVD и т.п.
- создание фотофильма для воспроизведения фотографий на проигрывателе DVD и т.п.

Меню DVD, фотофильм  Глоссарий (стр.157, 158)

- После закрытия сессий диска DVD-R запись на этот диск невозможна даже в том случае, если на нем осталось свободное место.
- Если сессии диска DVD-RW (режим VIDEO)/DVD+RW закрыты, запись на диск дополнительных материалов в режиме Easy Handycam невозможна. Отмените режим Easy Handycam и следуйте пошаговым инструкциям, приведенным на стр. 61.

Подготовка к закрытию сессий диска

- 1 Установите видеочамеру в устойчивое положение. Подсоедините адаптер переменного тока к гнезду DC IN видеочамеры.

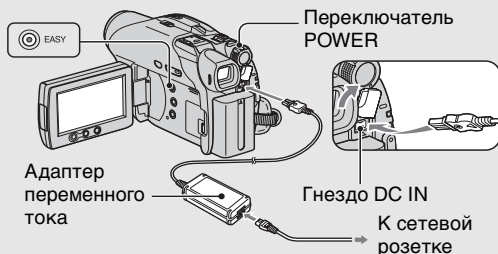

- Во время закрытия сессий диска во избежание выключения видеочамеры из-за разряда батарейного блока обязательно пользуйтесь адаптером переменного тока.

- 2 Для переключения в режим Easy Handycam включите видеочамеру и нажмите кнопку EASY (стр.30).

На экране ЖКД отображается сообщение [Запуск режима Easy Handycam.] и символ .

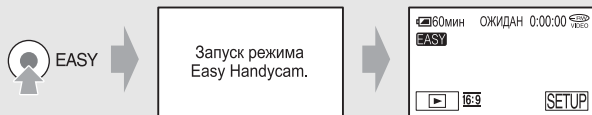

- 3 Установите диск, сессии которого требуется закрыть.

Нажимайте кнопки на сенсорном экране ЖКД в следующей последовательности.

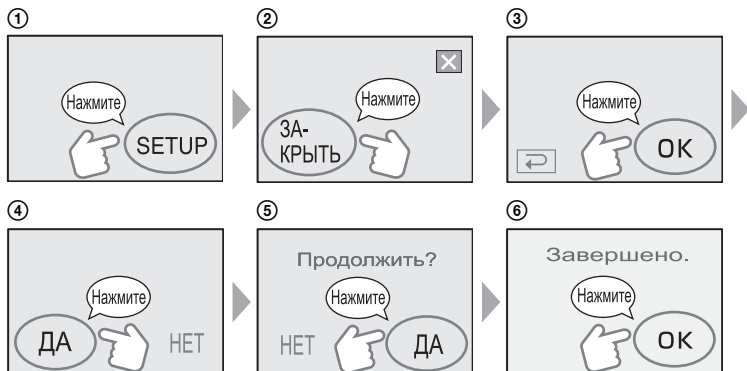

- Во время закрытия сессий диска предохраняйте видеокамеру от ударов и вибрации, а также не отсоединяйте адаптер переменного тока.
- Чем меньше объем записанного материала, тем больше времени занимает закрытие сессий.

Завершение работы с диском

Извлеките диск из видеокамеры.

Изображения можно просматривать на устройстве DVD или с помощью дисковода DVD и т.п.

Дополнительную информацию можно также найти в инструкции по эксплуатации проигрывателя DVD и т.п.

Удаление всех эпизодов после воспроизведения (Форматирование)



После форматирования диска на нем освобождается пространство, занятое записями, и диск готов для последующей записи.

Если требуется использовать диск DVD-RW для записи в режиме VR, отформатируйте диск после отмены режима Easy Handycam (стр.63).

- Помните, что восстановить удаленный эпизод невозможно.

Нажимайте кнопки на сенсорном экране ЖКД в следующей последовательности.

- 1 [SETUP]
- 2 [ФОРМАТ] (Для DCR-DVD105E/DVD205E/DVD605E/DVD705E)
[ФОРМАТ] (Для DCR-DVD304E/DVD305E/DVD755E)
- 3 [ДА]
- 4 [ДА]
- 5 [ОК]

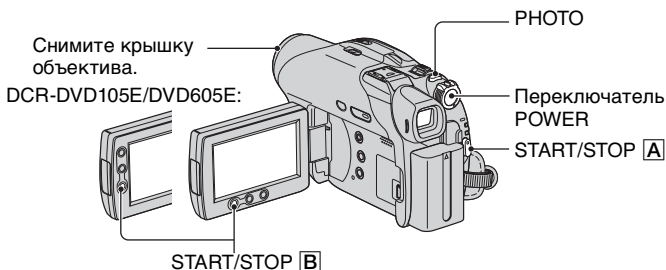
**Фильмы**

- 1** Перемещайте переключатель POWER в направлении стрелки до тех пор, пока не загорится индикатор (Фильм).

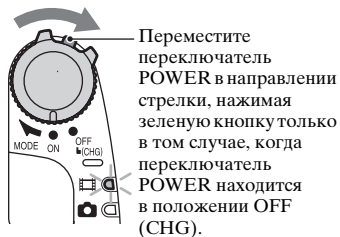

- 2** Нажмите кнопку START/STOP **A** (или **B**).



Для остановки записи нажмите кнопку START/STOP еще раз.

Фотографии

- 1 Переместите переключатель POWER, чтобы загорелся индикатор  (Фото).

- 2 Выберите носитель для записи фотографий (для моделей DCR-DVD304E/DVD305E/DVD755E).

- 1 Нажмите **P-MENU** → [НОСИТ ФОТО].
- 2 Выберите носитель для записи фотографий и нажмите **OK**.
Снова отображается экран съемки, в правом верхнем углу которого отображается выбранный носитель для записи.
 - По умолчанию задано значение [MEMORY STICK].

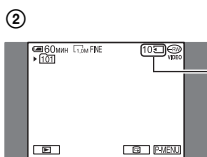
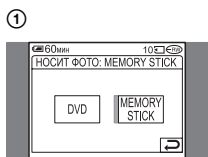

Возможное количество записываемых изображений и носитель

- 3 Слегка нажмите кнопку PHOTO для выполнения фокусировки **A**, затем полностью нажмите эту кнопку **B**.



Будет слышен звук срабатывания затвора. Если индикация  исчезла, это означает, что изображение записано.

Проверка или удаление последней записи (Просмотр/удаление при просмотре)

См. стр. 47.

- Если после завершения съемки горит индикатор ACCESS, это означает, что выполняется запись данных на диск или карту памяти “Memory Stick Duo” (для моделей DCR-DVD304E/DVD305E/DVD755E). Не подвергайте видеокамеру ударам или вибрации и не отсоединяйте батарейный блок или адаптер переменного тока.

Воспроизведение

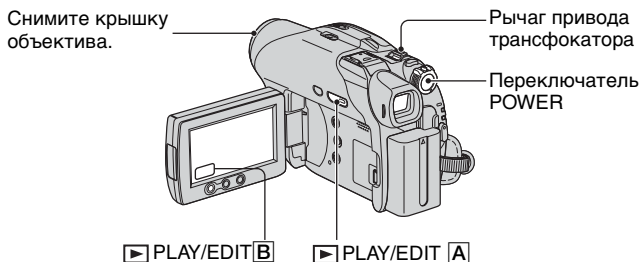

1 Включите видеокамеру, передвинув переключатель POWER.

2 Нажмите кнопку ▶ PLAY/EDIT [A] (или [B]).

На ЖКД отображается экран VISUAL INDEX.

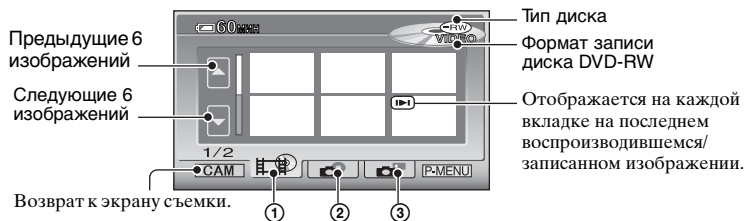

- ① Вкладка : отображаются фильмы.
- ② Вкладка : отображаются фотографии с диска.
- ③ Вкладка : отображение фотографий с карты памяти “Memory Stick Duo” (Для моделей DCR-DVD304E/DVD305E/DVD755E).

• Экран VISUAL INDEX может отображаться с некоторой задержкой.

Полезные функции на экране VISUAL INDEX



- При перемещении рычага зуммирования изменяется вид экрана VISUAL INDEX - возможно одновременное отображение от 6 до 12 и более изображений. Нажмите [ОТОБРАЗИТЬ] в меню СТАНД НАБОР для задания количества эскизов, отображаемых на экране VISUAL INDEX (стр.85).
- Выберите для последовательного воспроизведения первых 5 секунд каждого фильма на экране VISUAL INDEX, чтобы можно было проверять содержание фильмов. Задайте для параметра [ВОСП ФИЛЬМ] в меню СТАНД НАБОР значение [ВЫКЛ], чтобы не воспроизводить видеофильмы и экономить энергию батареи (стр.85).

3 Начните воспроизведение.

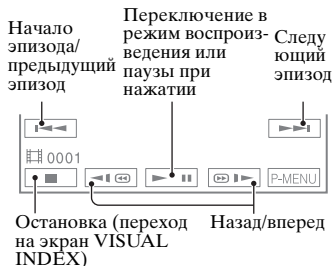

Фильмы

Нажмите вкладку , затем фильм, который требуется воспроизвести.



- После завершения воспроизведения выбранного фильма снова отображается экран VISUAL INDEX.
- Для замедленного воспроизведения фильма нажмите кнопку  /  в режиме паузы.
- При однократном нажатии скорость воспроизведения назад/вперед увеличивается приблизительно в 5 раз, при двукратном нажатии – приблизительно в 10 раз*.
- * Приблизительно в 8 раз быстрее для дисков DVD+RW
- При нажатии фильма, помеченного значком , его воспроизведение можно начать с того места, где оно было ранее остановлено.

Регулировка громкости

Нажмите [P-MENU] → [ГРОМКОСТЬ], затем выполните регулировку кнопками  / .

- Если не удастся найти параметр [ГРОМКОСТЬ] в [P-MENU], нажмите [SETUP] (стр.66).

Фотографии

Нажмите вкладку , затем фотографию, которую требуется воспроизвести.

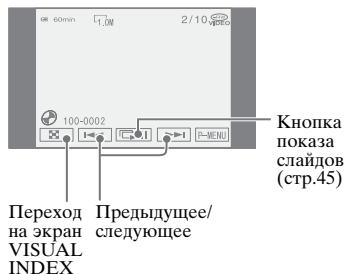

Карта памяти "Memory Stick Duo" (для моделей DCR-DVD304E/ DVD305E/DVD755E):

Нажмите вкладку , затем фотографию, которую требуется воспроизвести.

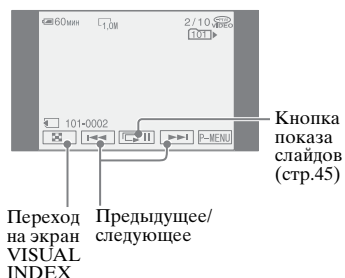

Воспроизведение диска в других устройствах DVD

См. стр. 54.

Функции, используемые для съемки/ воспроизведения и т.д.

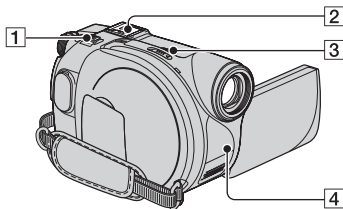

DCR-DVD304E/DVD305E/
DVD755E:

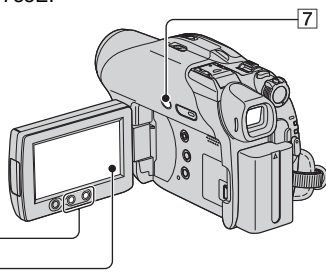

DCR-DVD205E/DVD705E:

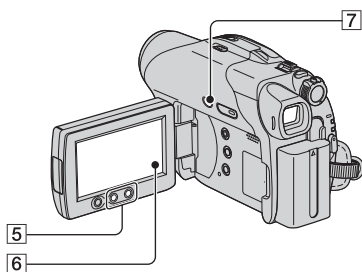

DCR-DVD105E/DVD605E:

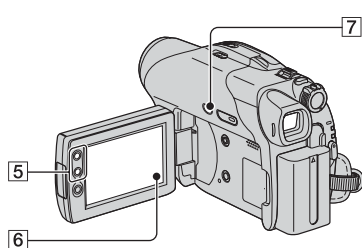

Съемка

Использование функции трансфокации..... [1] [5]

Слегка передвиньте рычаг привода трансфолятора [1] для медленной трансфокации. Передвиньте его дальше для ускоренной трансфокации.

Панорамные изображения:
(Широкоугольный)

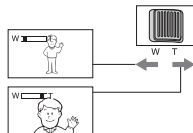

Изображение крупным планом:
(Телефото)

- При работе с рычагом привода трансфолятора [1] не следует резко убирать с него палец. В противном случае может быть записан звук перемещения рычага.
- Скорость трансфокации нельзя изменить с помощью кнопок трансфокации [5] на рамке ЖКД.
- Минимальное расстояние между видеокамерой и объектом, необходимое для получения четкой фокусировки, составляет 1 см для режима "широкоугольный" и 80 см для режима "телефото".
- Можно установить параметр [ЦИФРУВЕЛИЧ] (стр. 75), если необходим уровень трансфокации, превышающий указанное ниже значение:

(оптическая трансфокация)

DCR-DVD105E/DVD605E 20 ×

DCR-DVD205E/DVD304E/
DVD305E/DVD705E/
DVD755E 12 ×

Запись звука с усилением эффекта присутствия (запись 5.1-канального объемного звука) (для моделей DCR-DVD304E/DVD305E/DVD755E)



[2]



В видеокамеру установлено программное обеспечение Dolby

Digital 5.1 Creator, предназначенное для записи 5.1-канального объемного звука. При воспроизведении диска на устройствах, поддерживающих 5.1-канальный объемный звук, достигается очень реалистичное звучание.

При записи 5.1-канального объемного звука установите на видеокамеру Микрофон окружающего звука. Без объемного микрофона видеокамера записывает 2-канальный звук.

- При записи/воспроизведении 5.1-канального звука на экране отображается символ . При воспроизведении на видеокамере 5.1-канальный звук преобразуется в 2-канальный звук. Dolby Digital 5.1 Creator, 5.1-канальный объемный звук  Глоссарий (стр.156)

Запись с микрофоном, входящим в комплект поставки

Надежно закрепите Микрофон окружающего звука ECM-L100 (входит в комплект поставки) на расположенной на видеокамере колодке Active Interface Shoe  в направлении стрелки.

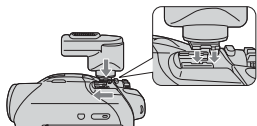



Когда микрофон правильно установлен на видеокамеру, на экране отображается символ . Для снятия микрофона сдвиньте его в направлении, противоположном направлению стрелки на приведенном выше рисунке.

- Не держите видеокамеру за микрофон. Это может привести к неисправности.
- Поскольку каждый микрофон из комплекта поставки настраивается на заводе в паре с конкретной видеокамерой, другой микрофон той же самой модели может неправильно записывать 5.1-канальный объемный звук с данной видеокамерой.



- В случае утраты или повреждения микрофона из комплекта поставки обратитесь к дилеру Sony или в местный уполномоченный сервисный центр Sony. Необходимо также предоставить свою видеокамеру для настройки нового или отремонтированного микрофона.

Запись в темноте (NightShot plus).....

Установите переключатель NIGHTSHOT PLUS  в положение ON. (Отображается символ  и индикатор ["NIGHTSHOT PLUS"].)

- Для увеличения яркости записываемого изображения используйте функцию Super NightShot plus (стр.73). Для записи более яркого изображения при слабом освещении используйте функцию Color Slow Shutter (стр.74).
- В режимах NightShot plus и Super NightShot plus используется инфракрасная подсветка. Поэтому не закрывайте излучатель инфракрасных лучей  пальцами или другими предметами.
- Снимите конвертор (приобретается дополнительно).
- Если затруднительно выполнить автоматическую фокусировку, настройте ее вручную ([ФОКУСИРОВКА], стр.72).
- Не используйте эти функции при ярком освещении. Это может привести к неполадкам.

Настройка экспозиции для съемки с задней подсветкой (BACK LIGHT).....

Для настройки экспозиции объектов с задней подсветкой нажмите кнопку BACK LIGHT , чтобы на экране появился индикатор . Для отключения функции съемки с задней подсветкой нажмите кнопку BACK LIGHT еще раз.

Фокусировка на объект, смещенный относительно центра.....

См. раздел [ТОЧЕЧН ФОКУС] на стр. 72.

Фиксация экспозиции для выбранного объекта

См. раздел [ТОЧЕЧН.ЭКСП] на стр. 70.

Функции, используемые для съемки/воспроизведения и т.д. (продолжение)

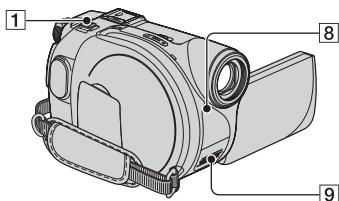

DCR-DVD304E/DVD305E/DVD755E:

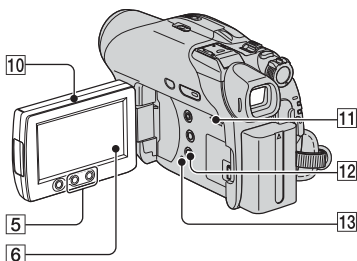

DCR-DVD205E/DVD705E:

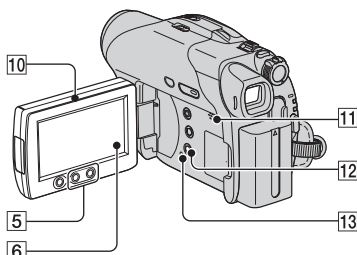

DCR-DVD105E/DVD605E:

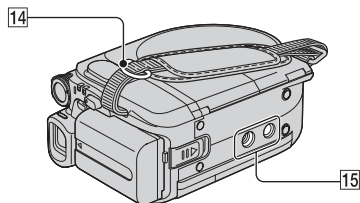
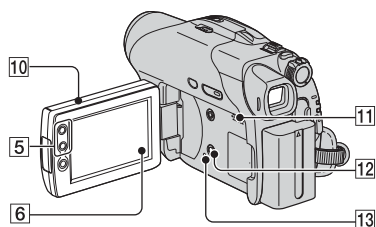

Съемка в зеркальном режиме..... 10

Откройте экран ЖКД 10 под углом 90° к видеокамере (1), затем разверните его на 180° к объективу (2).

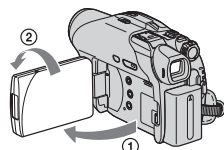

- На экране LCD появится зеркальное изображение объекта съемки, однако записанное изображение будет нормальным.
- При съемке в зеркальном режиме изображение в видоискателе не отображается.

Добавление специальных эффектов 6

См. ПРИЛ. ИЗОБР. на стр. 79.

Использование штатива..... 15

Подсоедините штатив (приобретается дополнительно: длина винта должна быть менее 5,5 мм) к гнезду для штатива 15, используя винт для штатива.

Закрепление плечевого ремня..... 14

Закрепите плечевой ремень (приобретается дополнительно) к крючку для плечевого ремня.

Воспроизведение

Использование функции масштаба воспроизведения [1] [5]

Можно выбрать коэффициент увеличения исходного изображения приблизительно от 1,1 до 5. Коэффициент увеличения можно настроить с помощью рычага привода трансфокатора [1] или кнопок трансфокации [5], расположенных на рамке ЖКД.

- 1 Воспроизведите изображение, которое необходимо увеличить.
- 2 Увеличьте изображение с помощью T (Телефото). На экране ЖКД отображается рамка.
- 3 Прикоснитесь к фрагменту изображения, который должен отображаться в центре экрана ЖКД.
- 4 Отрегулируйте коэффициент увеличения с помощью W (Широкоугольный)/T (Телефото).

Для отмены нажмите [КНЦ].

- Скорость трансфокации нельзя изменить с помощью кнопок трансфокации [5] на рамке ЖКД.

Воспроизведение последовательности фотографий (показ слайдов) [6]

Нажмите [☰] на экране воспроизведения фотографий. Демонстрация слайдов начинается с выбранного изображения. Нажмите [☰] для остановки демонстрации слайдов. Для возобновления демонстрации снова нажмите [☰].

- Для непрерывного повтора демонстрации слайдов можно нажать [↺]. По умолчанию установлено значение [ВКЛ] (непрерывное воспроизведение).
- Во время демонстрации слайдов изменение масштаба воспроизведения невозможно.

Съемка/воспроизведение

Проверка уровня заряда батарейного блока [12]

Установите переключатель POWER в положение OFF (CHG), затем нажмите кнопку DISP/BATT INFO [12]. Если нажать кнопку один раз, на экране в течение прибл. 7 с отображается индикация BATTERY INFO. Нажмите эту кнопку во время отображения на экране индикации BATTERY INFO для увеличения времени индикации макс. до 20 с.

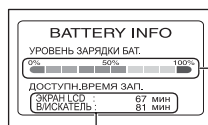

Оставшееся время работы батарейного блока (прибл.)

Возможная продолжительность записи (прибл.)

Отключение звукового сигнала подтверждения операции ... [6]

См. раздел [ОЗВУЧ.МЕНЮ] на стр. 86.

Возврат установок к значениям по умолчанию (RESET) [13]

Нажмите кнопку RESET [13] для возврата всех установок, включая дату и время, к значениям по умолчанию. (Для элементов меню, настроенных пользователем в персональном меню, возврат установок к значениям по умолчанию не выполняется.)

**Названия и функции других
деталей**

- 9** Встроенный стереомикрофон
Если подсоединен внешний микрофон (прилагается или приобретается дополнительно), он имеет приоритет над встроенным микрофоном (для DCR-DVD304E/DVD305E/DVD755E) (стр.106).
- 8** Датчик дистанционного управления (для моделей DCR-DVD304E/DVD305E/DVD755E)
Для управления видеокамерой направьте пульт дистанционного управления (стр.50) на датчик дистанционного управления.
- 11** Динамик
Во время воспроизведения через динамик воспроизводится звук.
- Информацию о настройке громкости см. на стр. 41.



Проверка/удаление последнего эпизода (просмотр/удаление при просмотре)

Можно проверить или удалить последний записанный эпизод.

Удаление невозможно, если:

- был извлечен диск;
- были записаны новые фильмы или фотографии.

Проверка последнего эпизода (обзор)

- 1 Передвигайте переключатель **POWER**, пока не загорится индикатор  (Фильм) или  (Фото), затем нажмите .

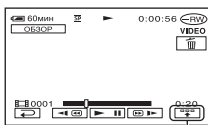

Начинается воспроизведение последнего эпизода.

Фильм



Нажмите для отображения указанных ниже функциональных клавиш.

 : Возврат в начало просматриваемого фильма.

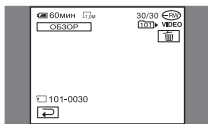

 /  : Регулировка громкости

Фотография



Возврат к съемке

Нажмите .

- Данные настройки видеорежима (дата съемки, условия и т.п.) не отображаются.
- При просмотре фотографий, снятых в непрерывном режиме (стр.76), можно перемещаться между изображениями с помощью кнопок  / .

Удаление последнего эпизода (удаление при просмотре)



Если проверенный эпизод не нужен, его можно сразу же удалить. Таким же способом можно удалить фотографии, записанные на карты памяти “Memory Stick Duo”, пока не будет выключено питание после съемки (для моделей DCR-DVD304E/DVD305E/DVD755E).

Удаление данных, записанных на диски DVD-R, невозможно.

- 1 Нажмите  во время просмотра.



- 2 Нажмите [ДА].

- Восстановить удаленный эпизод невозможно.
- Можно удалить только последний записанный эпизод. Если символ  отображается серым цветом, удаление эпизода невозможно по следующим причинам:
 - последний записанный эпизод уже удален;
 - непосредственно после воспроизводимого эпизода был записан фильм или фотография.
- При удалении фотографий, снятых в непрерывном режиме (стр.76), все изображения удаляются одновременно. Конкретную фотографию можно удалить при записи на диск DVD-RW (режим VR) и “Memory Stick Duo” (для моделей DCR-DVD304E/DVD305E/DVD755E) (стр.92, 93).

Индикаторы, отображаемые во время записи/воспроизведения

Цифра в скобках обозначает страницу для ссылки.
Индикаторы не записываются.

Запись фильмов

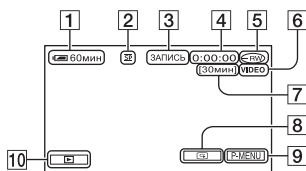

- 1 Оставшееся время работы батарейного блока (прибл.) (45)
- 2 Режим записи (HC / SP / LP) (82)
- 3 Состояние записи ([ОЖИДАН] (ожидание) или [ЗАПИСЬ] (запись))
- 4 Счетчик (часы: минуты: секунды)
- 5 Тип диска (12)
- 6 Формат записи для диска DVD-RW (12)
- 7 Оставшееся время записи фильма (прибл.) (85)
- 8 Кнопка просмотра (47)
- 9 Кнопка персонального меню (66)

Запись неподвижных изображений

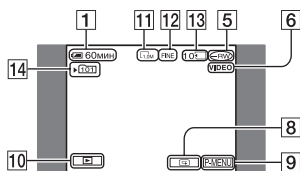

- 10 Кнопка PLAY/EDIT
- 11 Размер изображения (77) (для моделей DCR-DVD205E/DVD304E/DVD305E/DVD705E/DVD755E)
- 12 Качество снимка ([FINE] / [STD]) (77)
- 13 Возможное количество записываемых фотографий и носитель (для моделей DCR-DVD304E/DVD305E/DVD755E)
- 14 Папка для записи (только для карты памяти "Memory Stick Duo")*(для моделей DCR-DVD304E/DVD305E/DVD755E)

* По мере увеличения количества фотографий, записанных на карту памяти "Memory Stick Duo", для их сохранения автоматически создаются новые папки.

Просмотр фильмов

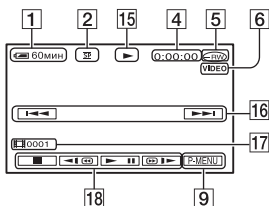

- 15 Режим воспроизведения
- 16 Кнопка перехода к предыдущему/следующему изображению (34, 41)
- 17 Номер эпизода
- 18 Кнопки управления видеоизображением (34, 41)

Просмотр фотографий

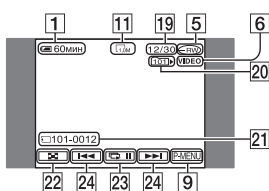

- 19 Количество воспроизведенных фотографий/общее количество записанных фотографий
- 20 Воспроизводимая папка (только для карты памяти "Memory Stick Duo") (для моделей DCR-DVD304E/DVD305E/DVD755E)
- 21 Имя файла данных
- 22 Кнопка VISUAL INDEX (35, 41)
- 23 Кнопка показа слайдов (45)
- 24 Кнопка перехода к предыдущему/следующему изображению (35, 41)

Цифра в скобках обозначает страницу для ссылки.

Индикаторы на экране ЖКД и в видоискателе

Следующие индикаторы отображаются при съемке или воспроизведении, либо когда можно изменить элементы меню.

В левом верхнем углу Вверху в центре В правом верхнем углу

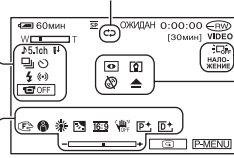

В нижней части экрана В центре экрана

В левом верхнем углу

Индикатор	Назначение
♪5.1ch	Запись/воспроизведение 5.1-канального объемного звука (42)
	Съемка по таймеру самозапуска (74)
	Непрерывная фотосъемка/Съемка с экспозиционной вилкой (76)
	Вспышка (73)
	Низкий ИСХ.УР МИКР (83)
	ЖКД выключен (79)

Вверху в центре

Индикатор	Назначение
	Повтор показа слайдов (45)

В правом верхнем углу

Индикатор	Назначение
БЕЛЫЙ ФЕЙДЕР ЧЕРН. ФЕЙДЕР НАЛОЖЕНИЕ ШТОРКИ	Фейдер (79)
	Подсветка ЖКД выключена (22)

В центре экрана

Индикатор	Назначение
	NightShot plus (43)
	Super NightShot plus (73)
	Color Slow Shutter (74)
	Подключение PictBridge (104)
	Предупреждение (135)

В нижней части экрана

Индикатор	Назначение
	Эффект изображения (80)
	Цифровой эффект (79)
	Ручная фокусировка (72)
	ПРОГР А/ЭКСП (70)
	Подсветка (43)
	Баланс белого (71)
	ВЫБОР Ш/ФОРМ (28, 75)
	Функция SteadyShot выключена (76)
	Универсальный точечный фотозэкспонометр (70)/Экспозиция (71)

КОД ДАННЫХ во время съемки

Дата и время съемки автоматически записываются на диск и карту памяти “Memory Stick Duo” (DCR-DVD304E/DVD305E/DVD755E). Во время съемки они не отображаются. Однако во время воспроизведения их можно проверить с помощью параметра [КОД ДАННЫХ] (стр.84).
Дату и время съемки можно просматривать на устройстве DVD и т.п. (стр.58, [ДАТА СУБТ],стр.86).

Датчик дистанционного управления (DCR-DVD304E/DVD305E/DVD755E)

Перед использованием пульта дистанционного управления удалите изоляционную вкладку.

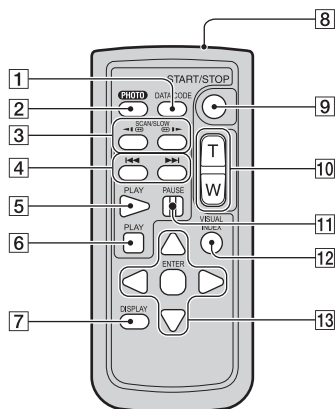
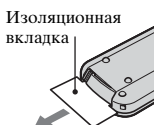

1 DATA CODE (стр.84)

При нажатии этой кнопки во время воспроизведения отображаются дата и время съемки или данные о настройках камеры для записанных изображений (стр.84).

2 PHOTO (стр.33, 38)

При нажатии этой кнопки изображение, отображаемое на экране, записывается в виде фотографии.

3 SCAN/SLOW (стр.34, 41)

4 ◀◀ ▶▶ (Предыдущее/следующее) (стр.34, 35, 41)

5 PLAY (стр.34, 41)

6 STOP (стр.34, 41)

7 DISPLAY (стр.23)

8 Передатчик

9 START/STOP (стр.32, 38)

10 Кнопки привода трансфокатора (стр.42, 45)

11 PAUSE (стр.34, 41)

12 VISUAL INDEX (стр.34, 41)

При нажатии этой кнопки во время воспроизведения открывается экран VISUAL INDEX.

13 ◀ / ▶ / ▲ / ▼ / ENTER

При нажатии любой кнопки на экране ЖКД появляется оранжевая рамка. Выберите требуемую кнопку или элемент с помощью ◀ / ▶ / ▲ / ▼, затем нажмите ENTER для ввода.

- Для управления видеокamerой направьте пульт дистанционного управления на датчик дистанционного управления (стр.46).
- Если в течение определенного времени с пульта дистанционного управления не была подана ни одна команда, оранжевая рамка исчезает. При повторном нажатии любой из кнопок ◀ / ▶ / ▲ / ▼ или кнопки ENTER рамка появляется в том же положении, что и в последний раз.
- Информацию по замене батарейки см. на стр. 152.

Воспроизведение изображения на экране телевизора

Подсоедините видеокамеру ко входному разъему телевизора или видеокамеры с помощью соединительного кабеля A/V **1** или соединительного кабеля A/V со штекером S VIDEO **2**. При выполнении этой операции подсоедините видеокамеру к электрической розетке с помощью прилагаемого адаптера переменного тока (стр.17). См. также инструкции по эксплуатации, прилагаемые к подключаемым устройствам.

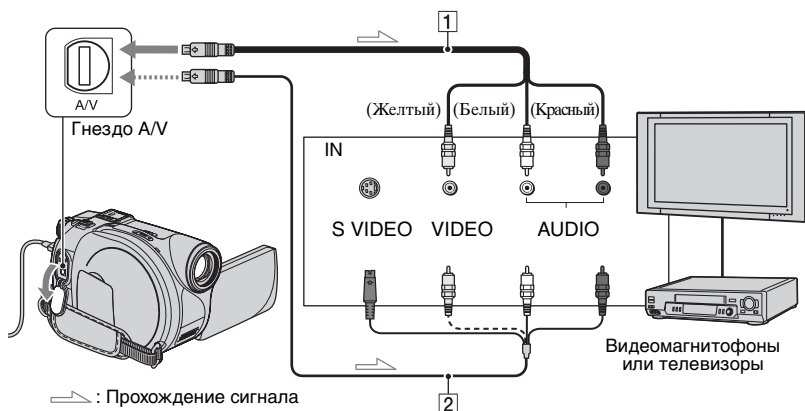

1 Соединительный кабель A/V (прилагается)

Подключите к входному гнезду другого устройства.

2 Соединительный кабель A/V со штекером S VIDEO (приобретается дополнительно)

При подключении к другому устройству с помощью гнезда S VIDEO с использованием соединительного кабеля A/V со штекером S VIDEO (приобретается дополнительно) возможно воспроизведение с более высоким качеством, чем при использовании соединительного кабеля A/V. Подсоедините белый и красный штекеры (левый/правый аудиосигналы) и штекер S VIDEO (канал S VIDEO) соединительного кабеля A/V со штекером S VIDEO (приобретается дополнительно). Подсоединять желтый





штекер не требуется. При подсоединении только штекера S VIDEO не будет воспроизводиться звук.

Если телевизор подсоединен к видеомагнитофону

Подсоедините видеокамеру к входному гнезду LINE IN на видеомагнитофоне. Если видеомагнитофон оснащен селектором входного сигнала, установите его в положение LINE (VIDEO 1, VIDEO 2 и т. д.).

Настройка форматного соотношения в соответствии с подсоединенным телевизором (16:9/4:3) (для моделей DCR-DVD205E/DVD304E/DVD305E/DVD705E/DVD755E)

Измените настройку в соответствии с соотношением сторон экрана телевизора, на котором планируется просмотр изображений.

- 1 Включите видеокамеру, передвинув переключатель POWER, и нажмите  PLAY/EDIT.
- 2 Нажмите  → [SETUP] →  СТАНД НАБОР → [ТИП ЭКРАНА] → [16:9] или [4:3] → .

- Если для параметра [ТИП ЭКРАНА] задано значение [4:3], качество изображения может снизиться. Кроме того, при переключении соотношения сторон записанного изображения с 16:9 и 4:3 или наоборот возможно дрожание изображения.
- При воспроизведении изображения, записанного в режиме 16:9 (широкоэкранное), на телевизоре формата 4:3, не совместимом с сигналом 16:9 (широкоэкранное), для параметра [ТИП ЭКРАНА] необходимо установить значение [4:3].

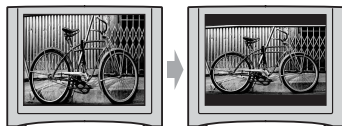

Если используется телевизор монофонического типа (т.е. телевизор, оборудованный только одним входным аудиогнездом)

Подсоедините желтый штекер соединительного кабеля A/V к входному видеогнезду, а белый (левый канал) или красный (правый

канал) штекер - к входному аудиогнезду на телевизоре или видеомонофоне.

- На экран телевизора можно вывести счетчик, установив для параметра [ВЫВОД ИЗОБРАЖ.] значение [В.ВЫХ / LCD] (стр.86).

Если телевизор/ видеомонофон оснащен 21-штырьковым адаптером (EUROCONNECTOR)

Используйте 21-штырьковый адаптер (приобретается дополнительно) для просмотра воспроизводимого изображения.

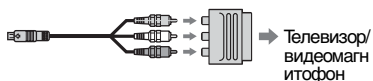

Подготовка диска к воспроизведению в устройствах DVD или дисководах DVD (закрытие сессий диска)

Закрытие сессий записанного диска DVD обеспечивает его совместимость для воспроизведения в устройствах DVD и дисководах DVD компьютеров.

• Совместимость для воспроизведения в любых устройствах DVD не гарантируется.

Перед закрытием сессий диска можно выполнить следующие установки.

- Выбрать тип меню DVD для просмотра содержимого диска (см. стр. 57)*
- Создать фотофильм для просмотра фотографий (см. стр. 57)*
- Изменить заголовки диска (см. стр. 57)

Тип DVD определяет характеристики закрытия сессий диска.

Диски, для которых необходимо закрытие сессий...

DVD
-R

DVD
-RW

Диски, не требующие закрытия сессий...

DVD
+RW

Закрытие сессий дисков типа DVD +RW требуется в следующих случаях:

- ① Для создания меню DVD или фотофильма.
- ② Для обеспечения воспроизведения в дисководах DVD компьютеров.
- ③ Если записан очень небольшой объем материала.
5 мин или менее в режиме HQ, 8 мин или менее в режиме SP и 15 мин или менее в режиме LP.

Порядок выполнения операций

 Первое воспроизведение диска в устройстве DVD (стр.56)

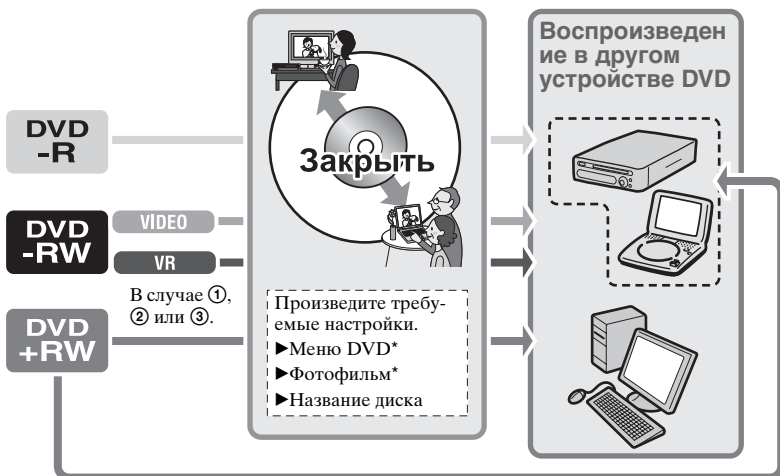

Добавление записей на диск с закрытыми сессиями (стр.61)

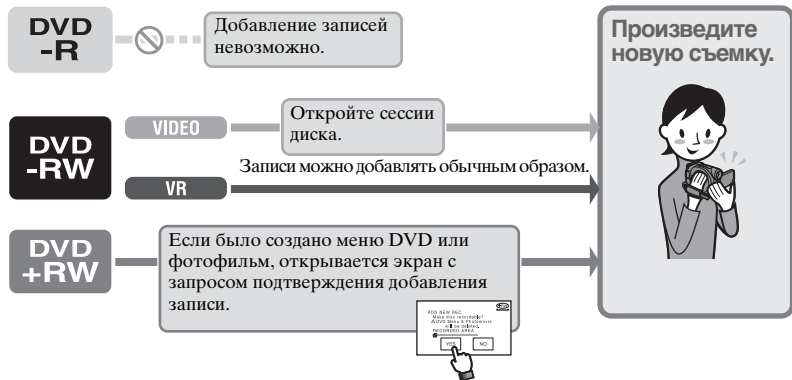

Воспроизведение диска в устройстве DVD после добавления записи (стр.56)

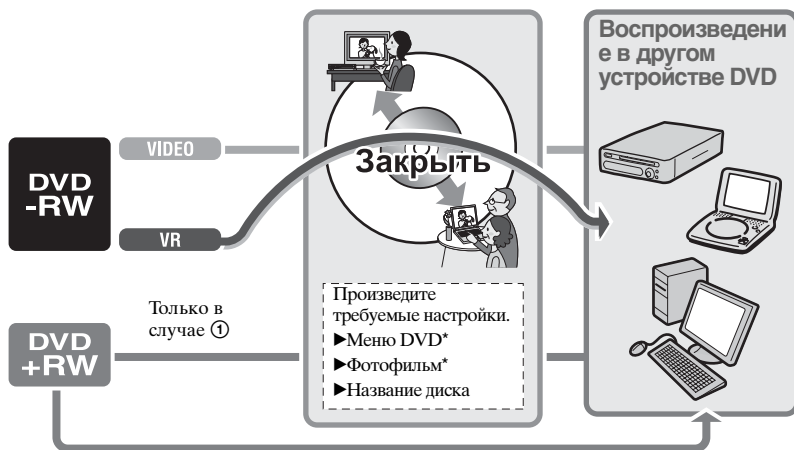

* Невозможно для **DVD -RW** (стр.57).

Подготовка диска к воспроизведению в устройствах DVD или дисководах DVD (закрытие сессий диска) (продолжение)

Закрытие сессий диска

- Закрытие сессий диска может занимать от минуты до нескольких часов. Чем меньше объем записанного на диск материала, тем больше времени занимает закрытие сессий.
- При закрытии сессий диска во избежание выключения видеокамеры из-за разряда батарейного блока обязательно пользуйтесь адаптером переменного тока.
- В случае двустороннего диска необходимо закрыть сессии диска для обеих сторон.

1 Установите видеокамеру в устойчивое положение. Подсоедините адаптер переменного тока к гнезду DC IN видеокамеры.

2 Включите питание, переместив переключатель POWER.

3 Установите диск, сессии которого требуется закрыть.

4 Нажмите [P-MENU] → [ЗАКРЫТЬ].

Нажатие [SET] позволяет выполнить указанные ниже операции.

- Выбрать стиль меню DVD (стр.57)
- Изменить настройку фотофильма (стр.57)
- Изменить название диска (стр.57)



Переходите к шагу шаг 5, если требуется закрыть сессии диска

с использованием следующих установок по умолчанию.

- Меню DVD: стиль 1
- Фотофильм: создать фотофильм
- Название диска: дата первого использования диска.

Меню DVD, фотофильм, название диска Глоссарий (стр.156, 158)

5 Нажмите [OK] → [ДА] → [ДА].

Начинается закрытие сессий диска.

- Во время закрытия сессий диска предохраняйте видеокамеру от ударов и вибрации, а также не отсоединяйте адаптер переменного тока. Если требуется отсоединить адаптер переменного тока, убедитесь, что видеокамера выключена, и отсоедините адаптер после того, как выключится индикатор CHG (зарядка). Закрытие сессий диска возобновится после подсоединения адаптера переменного тока и включения видеокамеры. До завершения закрытия сессий диска его невозможно извлечь из видеокамеры.

6 После появления сообщения [Завершено.] нажмите [OK].

- При использовании диска DVD-R/DVD-RW (режим VIDEO)/DVD+RW после завершения закрытия сессий диска на экране ожидания съемки видеокамеры мигает индикатор . Извлеките диск из видеокамеры.
- Если для диска DVD-R/DVD-RW (режим VIDEO)/DVD+RW при закрытии сессий диска было задано создание меню DVD, в процессе закрытия сессий на несколько секунд выводится меню DVD.
- Просмотр фотофильмов на видеокамере с дисков DVD-R/DVD-RW (режим VIDEO) невозможен.
- После закрытия сессий диска индикатор диска и формат записи отображаются следующим образом:

DVD-R	
DVD-RW (режим VIDEO)	
DVD-RW (режим VR)	
DVD+RW	

Выбор стиля меню DVD



- 1 Нажмите [МЕНЮ DVD].
- 2 Выберите требуемый стиль из 4 типов меню кнопками / .

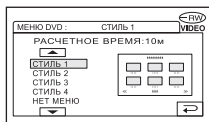

Если создавать меню DVD не требуется, выберите [НЕТ МЕНЮ].

- 3 Нажмите → [КНЦ].

Изменение настройки фотофильма



- 1 Нажмите [ФОТОФИЛЬМ].
- 2 Нажмите [ДА].
Выберите [НЕТ], если создавать фотофильм не требуется.
- 3 Нажмите → [КНЦ].

- При создании фотофильма закрытие сессий диска может занять больше времени - чем больше фотографий записано на диск, тем больше времени занимает создание фотофильма.
- Фотографии формата JPEG можно просматривать с помощью дисковода DVD компьютера без создания фотофильма (стр.59).
- В случае диска DVD-RW (режим VR) создать фотофильм на этом этапе невозможно. Для его настройки используйте экран РЕД. (стр.97).

Изменение названия диска

- 1 Нажмите [ИМЯ ДИСКА].
- 2 Удалите ненужные символы, нажимая [].
Желтый курсор перемещается, и символы удаляются с конца.
- 3 Выберите тип символа, затем нажмите требуемый символ.

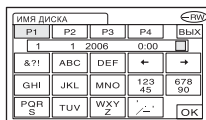

Для удаления символа: нажмите [].

Для ввода пробела: нажмите [].

- 4 После ввода символа для перехода в следующую позицию нажмите [].
• Можно ввести максимум 20 символов.
- 5 Завершив ввод символов, нажмите .
Название диска изменяется на введенное.

- 6 Нажмите [КНЦ].

- Можно ввести название длиной не более 20 символов.
- При изменении названия диска, заданного на другом устройстве, 21-й и последующие символы названия удаляются.

Воспроизведение диска в устройствах DVD и т.п.

Записанный в видеокамере диск с закрытыми сессиями можно воспроизводить в устройстве DVD и т.п. (стр.54). Воспроизведение дисков DVD+RW возможно без закрытия сессий.

- Не используйте адаптер компакт-дисков диаметром 8 см с дисками DVD диаметром 8 см - это может привести к неполадкам.
- Убедитесь в том, что вертикально установленное устройство DVD находится в том положении, когда диск расположен горизонтально.

1 Установите диск в устройство DVD.

2 Начните воспроизведение диска.

Способ воспроизведения зависит от устройства DVD. Подробнее см. руководство по эксплуатации, входящее в комплект поставки устройства DVD.

Если было создано меню DVD



В меню можно выбрать требуемый эпизод.

Фотофильм располагается в меню после всех фильмов.

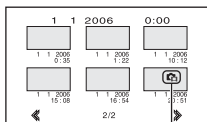

Фотофильм

- На некоторых устройствах DVD между эпизодами изображение на короткое время может останавливаться, могут быть отключены некоторые функции либо воспроизведение диска может быть невозможно.
- Фотографии воспроизводятся в виде фотофильма со сменой изображения каждые 3 с.
- Устройства DVD, поддерживающие субтитры, могут отображать дату и время съемки в том месте, где обычно отображаются субтитры (стр.86). См. также инструкцию по эксплуатации устройства DVD.

Совместимость для воспроизведения

Совместимость для воспроизведения в любом устройстве DVD не гарантируется. См. руководство по эксплуатации, входящее в комплект устройства DVD, или обратитесь к дилеру.

Воспроизведение диска на компьютере с установленным дисководом DVD

- Не используйте адаптер компакт-дисков диаметром 8 см с дисками DVD диаметром 8 см - это может привести к неполадкам.
- Даже при использовании диска DVD+RW необходимо закрыть сессии диска (стр.54). В противном случае могут возникнуть неполадки.

Воспроизведение фильмов

Требуется дисковод DVD, поддерживающий диски диаметром 8 см, а на компьютер должна быть установлена программа воспроизведения DVD.

1 Установите диск с закрытыми сессиями в дисковод DVD компьютера.

2 Начните воспроизведение диска с помощью программы воспроизведения DVD.

- На некоторых компьютерах воспроизведение диска может оказаться невозможным. Подробнее см. инструкцию по эксплуатации компьютера.
- Воспроизведение или редактирование фильмов, скопированных с этого диска на жесткий диск компьютера, невозможно. Подробнее импорт видеофильмов рассматривается в “Руководстве по началу работы” на прилагаемом компакт-диске CD-ROM (для моделей DCR-DVD305E/DVD755E).

Воспроизведение фотографий

Фотографии, хранящиеся на диске, отображаются в формате JPEG. Обратите внимание, что во время этой операции возможно случайное стирание или изменение исходных данных, так как при этом используются исходные данные с диска.

1 Установите диск с закрытыми сессиями в дисковод DVD компьютера.

2 Щелкните мышью [Start] (Пуск) → [My Computer] (Мой компьютер).

Можно также дважды щелкнуть мышью на значке [My Computer] (Мой компьютер) на рабочем столе.

3 Щелкните правой кнопкой мыши на значке дисковода DVD, в который установлен диск, затем щелкните мышью на кнопке [Open] (Открыть).

4 Дважды щелкните мышью [DCIM] → [100MSDCF].

5 Дважды щелкните мышью на файле, который требуется отобразить.

Выбранная фотография отображается на экране.

Воспроизведение диска на компьютере с установленным дисководом DVD (продолжение)

В качестве метки тома используется дата первого использования диска.

<Пример.>

Если диск впервые использовался в 18:00 (6:00 вечера) 1-го января 2006 г.:

2006_01_01_06H00M_PM

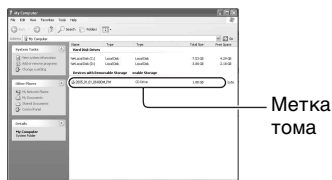

Изображения на диске хранятся в следующих папках:

■ Фильмы

DVD-R/DVD-RW (режим VIDEO)/
DVD+RW:

Папка VIDEO_TS

DVD-RW (режим VR):

Папка DVD_RTAV

■ Фотографии

Папка DCIM\100MSDCF

<Пример.>

Папка для данных для дисков DVD-R/DVD-RW (режим VIDEO)/DVD+RW при использовании Windows XP:

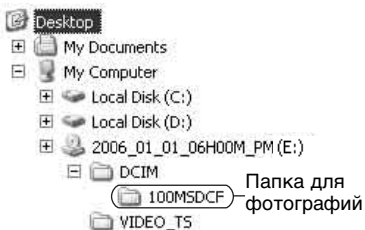

Запись дополнительных эпизодов после закрытия сессий диска



При наличии свободного места на диск DVD-RW (режим VIDEO)/DVD+RW с закрытыми сессиями можно записать дополнительный материал, пользуясь приведенными ниже инструкциями.

Для диска DVD-RW (режим VR) с закрытыми сессиями запись дополнительных материалов не требует дополнительных операций.

- При этой операции во избежание выключения видеокамеры из-за разряда батарейного блока обязательно пользуйтесь адаптером переменного тока.
- Во время этой операции предохраняйте видеокамеру от ударов и вибрации, а также не отсоединяйте адаптер переменного тока.
- Меню DVD и фотофильмы, созданные во время закрытия сессий диска, будут удалены.
- При использовании двустороннего диска указанные ниже операции необходимо выполнить для каждой из сторон.

При использовании диска DVD-RW (режим VIDEO) (открытие сессий диска)

- 1** Подсоедините адаптер переменного тока к гнезду DC IN на видеокамере, затем подсоедините кабель питания к электрической розетке.
- 2** Включите видеокамеру, передвинув переключатель POWER.

- 3** Установите диск с закрытыми сессиями в видеокамеру.

- 4** Нажмите **[P-MENU]** → **[SETUP]**.

- 5** Для моделей DCR-DVD105E/ DVD205E/DVD605E/DVD705E:
Нажмите **[STOP]** УСТАН.ДИСКА → **[ОТКРЫТЬ]**.
Для моделей DCR-DVD304E/ DVD305E/DVD755E:
Нажмите **[STOP]** УСТАН НОСИТ → **[ОТКРЫТЬ]**.

- 6** Нажмите **[ДА]** → **[ДА]**, затем нажмите **[OK]** после появления сообщения **[Завершено.]**.

При использовании диска DVD+RW

Если при закрытии сессий был создан фотофильм или меню DVD (стр.57), требуется выполнить следующие операции.

- 1** Подсоедините адаптер переменного тока к гнезду DC IN на видеокамере, затем подсоедините кабель питания к электрической розетке.
- 2** Включите видеокамеру, передвинув переключатель POWER.

Запись дополнительных эпизодов после закрытия сессий диска (продолжение)

3 Установите диск с закрытыми сессиями в видеокамеру.

Открывается диалоговое окно с запросом подтверждения записи дополнительных эпизодов.

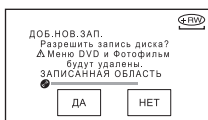

4 Нажмите [ДА] → [ДА].

Отображается сообщение [Завершено.], затем снова открывается экран съемки.

Удаление с диска всех записанных эпизодов (форматирование)



При форматировании диска с него удаляются все записанные данные, что позволяет повторно использовать этот диск. С помощью форматирования восстанавливается емкость диска для записи.



• Форматирование диска DVD-R невозможно. Замените его новым диском.

Форматирование диска с закрытыми сессиями



Сессии диска открываются, и для воспроизведения диска в устройстве DVD необходимо снова закрыть сессии диска.



При форматировании диска с закрытыми сессиями с него удаляются все изображения. На экране отображается значок  или , однако закрывать сессии диска перед его просмотром в устройстве DVD не требуется.*



* Для использования меню DVD или фотофильма на диске DVD+RW необходимо закрыть сессии диска (стр.54).

- При форматировании во избежание выключения видеокамеры из-за разряда батарейного блока обязательно пользуйтесь адаптером переменного тока.
- Во время форматирования предохраняйте видеокамеру от ударов и вибрации, а также не отсоединяйте адаптер переменного тока.
- При использовании двустороннего диска форматирование необходимо выполнить для каждой из сторон.

1 Подсоедините адаптер переменного тока к гнезду DC IN на видеокамере, затем подсоедините кабель питания к электрической розетке.

2 Включите видеокамеру, передвинув переключатель POWER.

3 Установите формируемый диск в видеокамеру.

4 Для моделей DCR-DVD105E/DVD205E/DVD605E/DVD705E: Нажмите  → [ФОРМАТ]. Для моделей DCR-DVD304E/DVD305E/DVD755E: Нажмите  → [ ФОРМАТ].

■ DVD-RW

Выберите формат записи, затем отформатируйте диск. Переходите к шагу шаг 5.

■ DVD+RW

Выберите форматное соотношение снимаемого изображения, затем отформатируйте диск. Переходите к шагу шаг 6.

5 Выберите формат записи для диска DVD-RW, нажмите **OK**, затем переходите к шагу шаг 7.

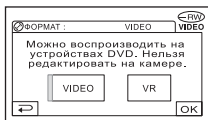

- Подробнее о форматах записи см. стр. 12.

6 Выберите форматное соотношение снимаемого изображения ([16:9] или [4:3]) для диска DVD+RW, затем нажмите **OK**.

- Подробнее о форматном соотношении фильма см. стр. 26.

7 Нажмите **[ДА] → [ДА]**; после появления сообщения **[Завершено.]** нажмите **OK**.

- Невозможно изменить форматное соотношение фильма, заданное на шаге шаг 6 для диска DVD+RW. Для изменения форматного соотношения необходимо заново отформатировать диск.
- При работе в режиме Easy Handycam (стр.30) экран, показанный на шаге шаг 5, не появляется даже в том случае, если в видеокамеру установлен диск DVD-RW. Переходите к шагу шаг 7.
- Форматирование диска, защищенного в другом устройстве, невозможно. Отмените защиту в исходном устройстве, затем отформатируйте диск.

Использование элементов меню настройки

- 1** Перемещайте переключатель POWER в направлении стрелки до тех пор, пока не загорится соответствующий индикатор.

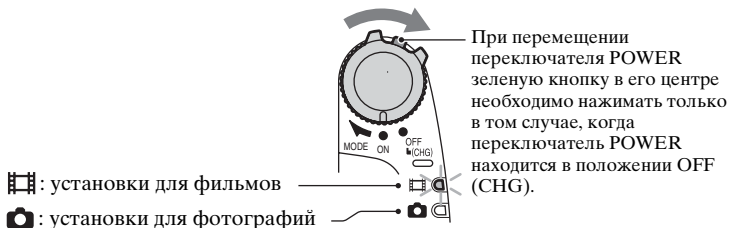

При задании параметров воспроизведения нажмите кнопку PLAY/EDIT для перехода на экран воспроизведения.

2 Нажмите экран ЖКД для выбора элемента меню настройки.

Недоступные элементы отображаются серым цветом.

■ Использование ярлыков персонального меню

В персональное меню добавлены ярлыки часто используемых элементов меню настройки.

- Персональное меню можно настроить по собственному желанию (стр.88).

- ① Нажмите **P-MENU**.



- ② Нажмите требуемый элемент меню настройки.

Если требуемый элемент меню настройки не отображается на экране, нажимайте / до тех пор, пока он не появится.

- ③ Выберите нужную установку, затем нажмите **OK**.

■ Изменение элементов меню настройки

Можно настроить элементы меню настройки, которые не добавлены в персональное меню.

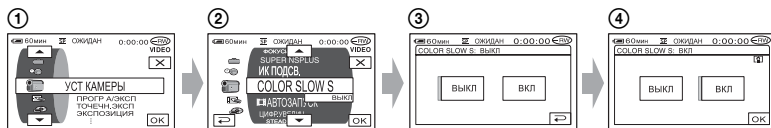

- 1 Нажмите [P-MENU] → [SETUP].
- 2 Выберите требуемый элемент меню настройки.
Нажимая [▲]/[▼], выберите требуемый элемент, затем нажмите [OK].
(Действия на шаге 3 аналогичны действиям шага 2.)
- 3 Выберите требуемый элемент.
 - Для выбора элемента можно также просто на него нажать.
- 4 Выполните настройку элемента.
По окончании установки нажмите [OK] → [X] (закреть), чтобы скрыть экран настройки.
Если изменять установку не требуется, нажмите [↶] для возврата к предыдущему экрану.

■ Изменение элементов меню настройки при работе в режиме Easy Handycam

При работе в режиме Easy Handycam (стр.30) значок [P-MENU] не отображается.

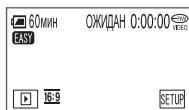

- 1 Нажмите [SETUP].
Отображаются доступные элементы настройки.
- 2 Выберите требуемый элемент.
- 3 Выполните настройку элемента.
После завершения настройки нажмите [OK].
Для выхода из операции без изменения настраиваемого элемента нажмите [↶].
 - Отмените режим Easy Handycam (стр.30) для изменения элементов настройки для стандартного режима работы.

Элементы меню настройки

Доступные элементы меню настройки (●) зависят от режима работы.

При работе в режиме Easy Handycam (стр.30) перечисленные ниже настройки выполняются автоматически.



УСТ КАМЕРЫ (стр.70)

ПРОГР А/ЭКСП	●	●	-	АВТО
ТОЧЕЧН.ЭКСП	●	●	-	АВТО
ЭКСПОЗИЦИЯ	●	●	-	АВТО
БАЛАНС БЕЛ	●	●	-	АВТО
АВТОЗАТВОР	●	-	-	ВКЛ
ТОЧЕЧН ФОКУС	●	●	-	АВТО
ФОКУСИРОВКА	●	●	-	АВТО
НАСТР.ВСПЫШ. *2	-	●	-	⚡ *1/ВЫКЛ
SUPER NSPLUS	●	-	-	ВЫКЛ
ИК ПОДСВ.	●	●	-	ВКЛ
COLOR SLOW S	●	-	-	ВЫКЛ
📷 АВТОЗАПУСК	●	-	-	ВЫКЛ
📷 АВТОЗАПУСК	-	●	-	ВЫКЛ
ЦИФР.УВЕЛИЧ	●	-	-	ВЫКЛ
ВЫБОР Ш/ФОРМ *3	●	-	-	4:3
STEADYSHOT	●	-	-	ВКЛ

УСТ ФОТО (стр.76)

📷 ЗАПУСК *4	-	●	-	ВЫКЛ
📷 КАЧ.СНИМКА	-	●	-	ВЫСОКОЕ
📷 РАЗМ СНИМК *4	-	●	-	●
НОМЕР ФАЙЛА	-	●	-	-*1

ПРИЛ.ИЗОБР. (стр.79)



ФЕЙДЕР	●	-	-	ВЫКЛ
ЦИФР ЭФФЕКТ	●	-	-	ВЫКЛ
ЭФФЕКТ ИЗОБР	●	-	-	ВЫКЛ
КОНТР.ЗАПИСИ *5	-	-	●	-
ВЫБОР USB *5	-	-	●	-*7
РЕЖИМ ДЕМО	●	-	-	ВКЛ

УСТАН.ДИСКА *6 / УСТАН НОСИТ *2 (стр.81)

ФОРМАТ *6 / 📀 ФОРМАТ *2	●	●	●	●
ЗАКРЫТЬ	●	●	●	●
ОТКРЫТЬ	●	●	●	-
ИМЯ ДИСКА	●	●	●	-
📀 ФОРМАТ *2	-	●	●	●



СТАНД НАБОР (стр.82)

РЕЖИМ ЗАПИСИ	●	-	-	SP
НОСИТ ФОТО *2	-	●	-	●*1
ГРОМКОСТЬ	-	-	●	●*1
МУЛЬТИЗВУК	-	-	●	ВЫКЛ
ИСХ.УР.МИКР. *4	●	-	-	НОРМАЛЬНЫЙ
ОБЪЕМ.МОНИТ. *2	●	-	-	-
УСТ LCD/ВИ	●	●	●	-/НОРМАЛЬНО/-/ НОРМАЛЬНО/-*1
ТИП ЭКРАНА *4	●	●	●	-*1
СКОР USB *5	-	-	●	АВТО
КОД ДАННЫХ	-	-	●	ДАТА/ВРЕМЯ
 ОТОБРАЗИТЬ	-	-	●	-*1
 ВОСП ФИЛЬМ	-	-	●	-*1
 ОСТАЛОСЬ	●	-	-	АВТО
ПУЛЬТ ДУ *2	●	●	●	ВКЛ
ОЗВУЧ. МЕНЮ	●	●	●	●*1
ВЫВОД ИЗОБР.	●	●	●	LCD
SETUP НАЗАД	●	●	●	-*1
АВТОВЫКЛ	●	●	●	5 МИН
ДАТА СУБТ	●	-	-	-*1
КАЛИБРОВКА	-	-	●	-

ВРЕМЯ/LANGU. (стр.87)

УСТАН ЧАСОВ	●	●	●	●*1
УСТАН ЗОНЫ	●	●	●	-*1
ЛЕТНЕЕ ВРЕМЯ	●	●	●	-*1
LANGUAGE	●	●	●	-*1

*1 Сохраняются значения, которые были заданы до переключения в режим Easy Handycam.

*2 DCR-DVD304E/DVD305E/DVD755E

*3 DCR-DVD105E/DVD605E

*4 DCR-DVD205E/DVD304E/DVD305E/DVD705E/DVD755E

*5 DCR-DVD305E/DVD755E

*6 DCR-DVD105E/DVD205E/DVD605E/DVD705E

*7 Пункт [ВЫБОР USB] отображается автоматически при подключении видеокамеры к компьютеру или другому устройству с помощью кабеля USB.

УСТ КАМЕРЫ

Установки для настройки камеры на определенные условия съемки (ЭКСПОЗИЦИЯ/БАЛАНС БЕЛ/STEADYSHOT и т.д.)

Настройки по умолчанию отмечены значком ▶.

При выборе элементов появляются индикаторы в круглых скобках.

Подробнее о выборе элементов меню настройки см. на стр. 66.

ПРОГР А/ЭКСП

С помощью функции ПРОГР А/ЭКСП можно эффективно записывать изображения в разных ситуациях.

▶ АВТО

Выберите, чтобы эффективно записывать изображения автоматически без использования функции [ПРОГР А/ЭКСП].

ПРОЖЕКТОР*(☹)



Выберите, чтобы лица людей не выглядели слишком бледными при ярком освещении.

ПОРТРЕТ (размытый портретный режим) (👤)



Выберите, чтобы выделить объект, например, людей или цветы, на размытом фоне.

СПОРТ* (спортивные состязания) (🏃)



Выберите, чтобы минимизировать дрожание при съемке быстро движущихся объектов.

ПЛЯЖ/ЛЫЖИ*(🏖)



Выберите, чтобы лица людей не выглядели слишком темными в зоне сильного света или отраженного света, например на пляже в разгар лета или на снежном склоне.

ЗАКАТ/ЛУНА**(☾)



Выберите, чтобы в точности отразить обстановку при съемке заходов солнца, общих ночных видов или фейерверков.

ЛАНДШАФТ**(🏞)



Выберите для съемки удаленных объектов с высокой четкостью. Этот режим также предотвращает фокусировку видеокамеры на стекло или металлическую решетку на окнах, если стекло или решетка находятся между видеокамерой и снимаемым объектом.

- Элементы с одной звездочкой (*) можно настроить для фокусировки только на объектах, находящихся на небольшом расстоянии. Элементы с двумя звездочками (**) можно настроить для фокусировки на объектах, находящихся на большем расстоянии.
- Параметр принимает значение [АВТО] при установке переключателя POWER в положение OFF (CHG) более, чем на 12 часов.

ТОЧЕЧН.ЭКСП (Универсальный точечный фотозкспонометр)

Можно настроить и привязать значение экспозиции к освещенности объекта съемки, чтобы он был записан с надлежащей яркостью даже

при наличии сильного контраста между объектом и фоном (например, объекты в свете рампы на сцене).

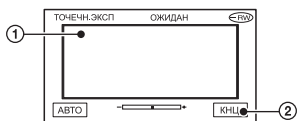

- ① Нажмите на экран в той точке, по которой следует зафиксировать и настроить экспозицию. Появляется .
- ② Нажмите [КНЦ].

Чтобы вернуться к автоматической экспозиции, нажмите [АВТО]→[КНЦ].

- Если установлена функция [ТОЧЕЧН.ЭКСП], то для функции [ЭКСПОЗИЦИЯ] автоматически устанавливается значение [РУЧНАЯ].
- Параметр принимает значение [АВТО] при установке переключателя POWER в положение OFF (CHG) более, чем на 12 часов.

ЭКСПОЗИЦИЯ

Яркость изображения можно настроить вручную. Например, при съемке в ясный день в помещении можно предотвратить отображение теней на людях, находящихся у окна, установив для экспозиции значение, равное освещенности у стены помещения.

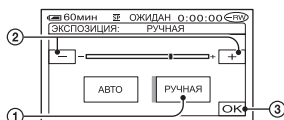

- ① Нажмите [РУЧНАЯ]. Появляется .
- ② Настройте экспозицию, нажимая / .
- ③ Нажмите [ОК].

Для возврата к автоматической экспозиции нажмите [АВТО]→[ОК].

- Если развернуть панель ЖКД на 180° и закрыть ее экраном наружу, можно настраивать параметры [ФЕЙДЕР] и [ЭКСПОЗИЦИЯ], контролируя изображение в видеоскелете (стр.79).
- Параметр принимает значение [АВТО] при установке переключателя POWER в положение OFF (CHG) более, чем на 12 часов.

БАЛАНС БЕЛ (Баланс белого)

Можно отрегулировать баланс цвета в соответствии с яркостью окружающего освещения, при котором осуществляется запись.

▶ АВТО

Баланс белого настраивается автоматически.

УЛИЦА (☀)

Баланс белого настраивается для надлежащей съемки при следующих условиях съемки:

- на улице;
- ночные виды, неоновые рекламы и фейерверки;
- восход и закат солнца;
- освещение флуоресцентными лампами дневного света.

ПОМЕЩЕНИЕ (☾)





Баланс белого настраивается для надлежащей съемки при следующих условиях съемки:

- в помещении;
- на вечеринке или в студии, когда условия освещения быстро изменяются;
- в студии при свете телевизионных ламп, натриевых ламп или цветных ламп, имитирующих лампы накаливания.

1 НАЖАТ ()

Баланс белого настраивается в соответствии с окружающим освещением.

- ① Нажмите [1 НАЖАТ].
- ② Наведите объектив видеокамеры на белый объект, например, на лист бумаги, чтобы достичь тех же условий освещения, при которых будет выполняться съемка.

- ③ нажмите [].
Часто мигает индикатор . После настройки баланса белого и сохранения его в памяти индикатор перестанет мигать.
 - Удерживайте белый объект в кадре, пока  быстро мигает.
 - Если установить баланс белого не удастся, индикатор  будет мигать с низкой частотой.
 - Если индикатор  продолжает мигать даже после нажатия [OK], установите для параметра [БАЛАНС БЕЛ] значение [АВТО].

- Если был заменен батарейный блок и при этом был выбран параметр [АВТО] или видеокамера выносится из помещения на улицу и при этом сохраняется фиксированная экспозиция, тогда выберите параметр [АВТО] и направьте видеокамеру на ближайший белый предмет примерно на 10 секунд для улучшенной настройки баланса цвета.
- Повторите процедуру [1 НАЖАТ], если при включенном режиме [1 НАЖАТ] были изменены настройки параметра [ПРОГР А/ЭКСП] или видеокамера была вынесена из помещения на улицу или наоборот.
- При освещении флуоресцентными лампами, дающими белый или холодный белый свет, установите для параметра [БАЛАНС БЕЛ] значение [АВТО] или [1 НАЖАТ].
- Параметр принимает значение [АВТО] при установке переключателя POWER в положение OFF (CHG) более, чем на 12 часов.

АВТОЗАТВОР

При выборе для этого параметра значения [ВКЛ] (значения по умолчанию) включается автоматическое срабатывание электронного затвора для регулировки скорости затвора при съемке в ярких условиях.

ТОЧЕЧН ФОКУС

Предусмотрен выбор и настройка точки фокусировки для объекта, находящегося не в центре экрана.

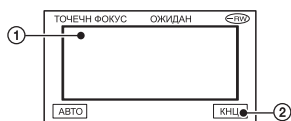

- ① Нажмите объект на экране.

- ② Нажмите [КНЦ].

Чтобы выполнить автоматическую фокусировку, нажмите [АВТО]→[КНЦ] на шаге ①.





- Если установлена функция [ТОЧЕЧН ФОКУС], то для функции [ФОКУСИРОВКА] автоматически устанавливается значение [РУЧНАЯ].
- Параметр принимает значение [АВТО] при установке переключателя POWER в положение OFF (CHG) более, чем на 12 часов.

ФОКУСИРОВКА

Фокусировку можно выполнить вручную. Выберите этот параметр при необходимости фокусировки на конкретном объекте.



- ① Нажмите [РУЧНАЯ].
 Появляется .

- ② Нажмите  (фокусировка на близких объектах)/ (фокусировка на удаленных объектах), чтобы настроить фокус. Индикатор  отображается при невозможности фокусировки на еще более близкие объекты, а индикатор  отображается при невозможности фокусировки на еще более удаленные объекты.
- ③ Нажмите .

Чтобы выполнить автоматическую фокусировку, нажмите [АВТО]→ на шаге ①.

- Фокусировка на объект упрощается, если передвигать рычаг привода трансфокатора в направлении T (телефото) для регулировки фокусировки, а затем в направлении W (широкоугольный) для регулировки увеличения. Если требуется снять объект с близкого расстояния, переместите рычаг привода трансфокатора в положение W (широкоугольный), затем настройте фокусировку.
- Минимальное расстояние между видеокамерой и объектом, необходимое для получения четкой фокусировки, составляет 1 см для режима “широкоугольный” и 80 см для режима “телефото”.
- Параметр принимает значение [АВТО] при установке переключателя POWER в положение OFF (CHG) более, чем на 12 часов.

НАСТР.ВСПЫШ. (DCR-DVD304E/DVD305E/ DVD755E)

Эту функцию можно установить при использовании внешней вспышки (приобретается дополнительно), совместимой с видеокамерой. Установите внешнюю вспышку на колодку Active Interface Shoe (стр.106).

■ РЕЖ ВСПЫШКИ

► ВКЛ

Вспышка срабатывает всегда.

ВКЛ

Вспышка срабатывает для снижения эффекта красных глаз.

АВТО

Вспышка срабатывает автоматически.

АВТО

Вспышка срабатывает автоматически для снижения эффекта “красных глаз”.

- Если вспышка не устраняет эффект красных глаз, можно выбрать только [ВКЛ] или [АВТО].
- Параметр принимает значение [ВКЛ] при установке переключателя POWER в положение OFF (CHG) более, чем на 12 часов.

■ МОЩ.ВСПЫШКИ

ВЫСОКИЙ (++)

Увеличивает уровень мощности вспышки.

► НОРМАЛЬНЫЙ (±)

НИЗКИЙ (--)

Уменьшает уровень мощности вспышки.

- Параметр принимает значение [НОРМАЛЬНЫЙ] при установке переключателя POWER в положение OFF (CHG) более, чем на 12 часов.

SUPER NSPLUS (Super NightShot plus)

Изображения можно снимать в темноте с максимальной чувствительностью, в 16 раз превышающей чувствительность при съемке в режиме NightShot plus. Установите для параметра [SUPER NSPLUS] значение [ВКЛ], а переключатель NIGHTSHOT PLUS установите в положение ON. На экране мигают индикаторы S и [“SUPER NSPLUS”].

Для отмены этой функции установите для параметра [SUPER NSPLUS] значение [ВЫКЛ].

- Не используйте функции NightShot plus и [SUPER NSPLUS] при ярком освещении. Это может привести к неполадкам.
- Не закрывайте пальцами или другими объектами излучатель инфракрасных лучей (стр.43).
- Снимите конвертор (приобретается дополнительно).
- Если затруднительно выполнить автоматическую фокусировку, настройте ее вручную ([ФОКУСИРОВКА], стр.72).
- Выдержка затвора видеокамеры изменяется в зависимости от яркости освещения. В эти моменты скорость движущегося изображения может замедляться.

ИК ПОДСВ. (подсветка NightShot plus)

Функция NightShot plus позволяет снимать более четкие изображения с помощью инфракрасной подсветки. По умолчанию установлено значение [ВКЛ].

- Не закрывайте пальцами или другими объектами излучатель инфракрасных лучей (стр.43).
- Снимите конвертор (приобретается дополнительно).
- Максимальное расстояние для съемки при использовании параметра [ИК ПОДСВ.] составляет примерно 3 м.

COLOR SLOW S (функция Color Slow Shutter)

Можно записывать цветное изображение повышенной яркости даже в темноте.

Установите для параметра [COLOR SLOW S] значение [ВКЛ]. На экране мигают индикаторы  и [COLOR SLOW SHUTTER].

Чтобы отключить функцию [COLOR SLOW S], нажмите [ВЫКЛ].

- Если затруднительно выполнить автоматическую фокусировку, настройте ее вручную ([ФОКУСИРОВКА], стр.72).
- Выдержка затвора видеокамеры изменяется в зависимости от яркости освещения. В эти моменты скорость движущегося изображения может замедляться.

АВТОЗАПУСК

Съемка фильма по таймеру автозапуска начинается примерно через 10 с.

Нажмите кнопку START/STOP, когда для параметра [ АВТОЗАПУСК] задано значение [ВКЛ] (☺). Для отмены обратного отсчета времени нажмите [СБРОС]. Для отключения таймера автозапуска выберите [ВЫКЛ].

- Таймер автозапуска можно также использовать с кнопкой START/STOP на пульте дистанционного управления (стр.50) (для моделей DCR-DVD304E/DVD305E/DVD755E).

АВТОЗАПУСК

Съемка фотографии по таймеру автозапуска производится примерно через 10 с.

Нажмите кнопку PHOTO, когда для параметра [ АВТОЗАПУСК] задано значение [ВКЛ] (☺).

Для отмены обратного отсчета времени нажмите [СБРОС]. Для отключения таймера автозапуска выберите [ВЫКЛ].

- Таймер автозапуска можно также использовать с кнопкой PHOTO на пульте дистанционного управления (стр.50) (для моделей DCR-DVD304E/DVD305E/DVD755E).

ЦИФРУВЕЛИЧ

Максимальная величина трансфокации устанавливается в том случае, если требуется значение, превышающее перечисленные ниже значения оптической трансфокации.

(оптическая трансфокация)

DCR-DVD105E/DVD605E	20 ×
DCR-DVD205E/DVD304E/ DVD305E/DVD705E/ DVD755E	12 ×

При записи на диск. Следует отметить, что при использовании цифровой трансфокации качество изображения ухудшается.

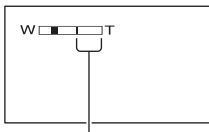

Правая сторона шкалы на экране показывает коэффициент цифровой трансфокации. Зона трансфокации отображается после выбора значения трансфокации.

Для моделей DCR-DVD105E/DVD605E

► ВЫКЛ

Трансфокация до 20 × выполняется оптическим способом.

40 ×

Трансфокация до 20 × выполняется оптическим способом, а от этого значения до 40 × - цифровым способом.

800 ×

Трансфокация до 20 × выполняется оптическим способом, а от этого значения до 800 × - цифровым способом.

Для моделей DCR-DVD205E/ DVD304E/DVD305E/DVD705E/ DVD755E

► ВЫКЛ

Трансфокация до 12 × выполняется оптическим способом.

24 ×

Трансфокация до 12 × выполняется оптическим способом, а от этого значения до 24 × - цифровым способом.

800 ×

Трансфокация до 12 × выполняется оптическим способом, а от этого значения до 800 × - цифровым способом.

ВЫБОР Ш/ФОРМ (DCR-DVD105E/DVD605E)

Предусмотрена запись изображения с соотношением сторон экрана, на котором это изображение будет отображено.

► 4:3

Стандартная установка (для записи изображений с последующим воспроизведением на экране телевизора формата 4:3).

16:9

Служит для записи изображений, воспроизведение которых будет осуществляться на экране телевизора формата 16:9 в полноэкранном режиме.

При просмотре на экране ЖКД/видеоискателя при выбранном режиме [16:9].



При просмотре на широкоэкранном телевизоре формата 16:9^{*1}



При просмотре на стандартном телевизоре (экранный формат 4:3)^{*2}



*1 При переключении телевизора с экраном 16:9 в полноэкранный режим изображение на экране телевизора воспроизводится с правильным соотношением сторон.

*2 При воспроизведении на экране телевизора (экран 4:3) изображение может быть сжато. При воспроизведении в широкоэкранный режиме изображение отображается так же, как и на экране ЖКД или в видоискателе.

- В следующих случаях изменить форматное соотношение сторон экрана невозможно:
 - при съемке фильма;
 - если для параметра [ЦИФР ЭФФЕКТ] задано значение [СТАР КИНО] (стр.79).
- В следующих случаях доступное время съемки может уменьшаться:
 - при переключении между режимами 16:9 (широкоэкранный) и 4:3 при записи на диск DVD-R/DVD-RW (режим VIDEO);
 - при изменении значения параметра [РЕЖИМ ЗАПИСИ] (стр.82)/при установленном диске DVD-R/DVD-RW (режим VIDEO)/DVD+RW и заданном форматном соотношении 4:3.

При воспроизведении изображения на проигрывателе DVD или устройстве записи DVD вид изображения на экране телевизора зависит от типа проигрывателя. Подробнее см. инструкции по эксплуатации используемых устройств.

STEADYSHOT

Изображения можно снимать с использованием функции [STEADYSHOT] (значение по умолчанию - [ВКЛ]). При использовании штатива или конвертора (приобретается дополнительно) установите для параметра [STEADYSHOT] значение [ВЫКЛ] ().

Установки для фотографий (ЗАПУСК/КАЧ.СНИМКА/РАЗМ СНИМК и т.д.)

Настройки по умолчанию отмечены значком ▶.

При выборе элементов появляются индикаторы в круглых скобках.

Подробнее о выборе элементов меню настройки см. на стр. 66.

ЗАПУСК (DCR-DVD205E/DVD304E/DVD305E/DVD705E/DVD755E)

Можно выполнять съемку нескольких фотографий подряд, нажимая кнопку PHOTO.

▶ ВЫКЛ



Выберите эту функцию, если не требуется производить непрерывную съемку.

НОРМАЛЬНЫЙ ()

Непрерывная съемка фотографий с интервалом приблизительно 0,5 с. Максимальное количество снимаемых изображений:

1,0M () : 8 изображений

VGA (0,3M) () : 21 изображение

 0,7M () : 8 изображений

ВАРИ. ЭКСП (BRK)

Последовательно снимаются 3 изображения с различными экспозициями с интервалом приблизительно 0,5 с. Можно сравнить 3 изображения и выбрать изображение с самой хорошей экспозицией.

- Вспышка не работает во время непрерывной съемки.
- В режиме таймера автозапуска или при использовании пульта дистанционного управления снимается максимальное количество изображений (для моделей DCR-DVD304E/DVD305E/DVD755E).
- В зависимости от размера изображения и свободной емкости диска или карты памяти "Memory Stick Duo" (для моделей DCR-DVD304E/DVD305E/DVD755E), непрерывная съемка максимального

количества изображений может оказаться невозможной.

- Функция [ВАРИР:ЭКСП] не работает, если на диске или карте памяти “Memory Stick Duo” (для моделей DCR-DVD304E/DVD305E/DVD755E) осталось места менее, чем на 3 изображения.
- Запись на диск изображений, снятых в непрерывном режиме, занимает больше времени, чем запись при обычной съемке. Следующую фотографию можно снимать после исчезновения индикатора в виде полосок (■■■■) и выключения индикатора ACCESS.

■ КАЧ.СНИМКА

► ВЫСОКОЕ (FINE)

Фотографии записываются с высоким уровнем качества.

СТАНДАРТ (STD)

Фотографии записываются со стандартным уровнем качества.

Размер фотографий (прибл., Кбайт)

	1,0M └┬┘ _{1,0M}	0,7M └┬┘ _{0,7M}	VGA (0,3M) └┬┘ _{VGA}
ВЫСОКОЕ (FINE)	500	380	150
СТАНДАРТ (STD)	210	160	60

■ РАЗМ СНИМК (DCR-DVD205E/DVD304E/DVD305E/DVD705E/DVD755E)

► 1,0M └┬┘_{1,0M}

Запись неподвижных изображений с высокой четкостью.

VGA (0,3M) └┬┘_{VGA}

Обеспечивается запись максимального числа изображений.

- При изменении форматного соотношения изображений на 16:9 для размера снимка устанавливается значение [└┬┘_{0,7M}] (стр.28).
- Ниже указаны размеры изображений в пикселах для каждого размера снимков:
1,0M : 1152×864
VGA (0,3M) └┬┘_{VGA} : 640×480
└┬┘_{0,7M} └┬┘_{0,7M} : 1152×648
- Размер снимка для моделей DCR-DVD105E/DVD605E равен [VGA (0,3M) └┬┘_{VGA}].









Количество фотографий, которое можно записать на карту памяти “Memory Stick Duo” (прибл.) (Для моделей DCR-DVD304E/DVD305E/DVD755E)

	1,0M └┬┘ _{1,0M}	0,7M └┬┘ _{0,7M}	VGA (0,3M) └┬┘ _{VGA}
16 МБ	30 74	40 96	96 240
32 МБ	61 150	81 190	190 485
64 МБ	120 300	160 390	390 980
128 МБ	245 600	325 780	780 1970
256 МБ	445 1000	590 1400	1400 3550
512 МБ	900 2050	1200 2850	2850 7200
1 ГБ	1800 4200	2450 5900	5900 14500
2 ГБ	3750 8600	5000 12000	12000 30000

Вверху:[ВЫСОКОЕ] / Внизу:[СТАНДАРТ]

- При использовании карт памяти “Memory Stick Duo” производства корпорации Sony Corporation. Количество фотографий, которое можно записать на карту памяти, зависит от условий съемки.

**Количество фотографий,
которое можно записать
на диск (прибл.)**

	1,0M	 0,7M	VGA (0,3M)
	 1,0M	 0,7M	 VGA
	2150 4100	2750 5100	5100 8100
	2250 4300	2850 5400	5400 8600
	2250 4300	2900 5400	5400 8600
	1650 2600	1950 2950	2950 3800

Вверху:[ВЫСОКОЕ] / Внизу:[СТАНДАРТ]

- В таблице приведено приблизительное количество фотографий, которое можно записать на односторонний диск; для двустороннего диска количество фотографий будет в два раза больше.

НОМЕР ФАЙЛА

► ПО ПОРЯДКУ

Файлам присваиваются последовательные порядковые номера даже при смене диска или карты памяти “Memory Stick Duo” (для моделей DCR-DVD304E/ DVD305E/DVD755E).

СБРОС

При каждой смене диска или карты памяти “Memory Stick Duo” номер файла сбрасывается на 0001 (для моделей DCR-DVD304E/DVD305E/ DVD755E).



ПРИЛ.ИЗОБР.

Специальные эффекты в изображениях или дополнительные функции записи/воспроизведения (ЭФФЕКТ ИЗОБР./ЦИФР ЭФФЕКТ и т.п.)

Настройки по умолчанию отмечены значком ►.

При выборе элементов появляются индикаторы в круглых скобках.

Подробнее о выборе элементов меню настройки см. на стр. 66.

ФЕЙДЕР

Ниже описаны эффекты, которые можно добавить к записываемым изображениям.

- Выберите требуемый эффект в режиме ожидания (для плавного появления) или во время записи (для плавного исчезновения), затем нажмите **[OK]**.
При выборе параметра [НАЛОЖЕНИЕ] или [ШТОРКИ] изображение сохраняется как фотография. (Во время сохранения изображения экран становится синим.)
- Нажмите кнопку **START/STOP**. Мигание индикатора фейдера прекратится, и он исчезнет по окончании операции.

Для отмены операции до ее начала нажмите **[ВЫКЛ]** на шаге ①.

- Для отмены этого параметра еще раз нажмите кнопку **START/STOP**.



БЕЛЫЙ ФЕЙДЕР



ЧЕРН.ФЕЙДЕР



НАЛОЖЕНИЕ

(только для плавного появления)



ШТОРКИ (только для плавного появления)



Использование видеоискателя







Чтобы настроить параметры [ЭКСПОЗИЦИЯ] и [ФЕЙДЕР] при использовании видеоискателя, разверните экран ЖКД на 180° и закройте экраном наружу.

- Убедитесь в том, что горит индикатор (Фильм).
- Выдвиньте видеоискатель и закройте ЖКД экраном наружу. Появляется **[OFF]**.
- Нажмите **[OFF]**.
На экране появится индикация [Откл.LCD?].
- Нажмите **[ДА]**.
Экран ЖКД выключается.
- Прикоснитесь к экрану ЖКД, глядя на изображение в видеоискателе. Отображается индикация [ЭКСПОЗИЦИЯ] и т.д.
- Нажмите кнопку функции, которую необходимо установить.
[ЭКСПОЗИЦИЯ]: отрегулируйте с помощью **[-] / [+]** и нажмите **[OK]**.
[ФЕЙДЕР]: нажимайте для выбора требуемого эффекта.
[ON]: экран ЖКД включается.

Чтобы скрыть кнопки, нажмите **[OK]**.

ЦИФР ЭФФЕКТ (Цифровой эффект)

К записям можно добавлять цифровые эффекты. Появляется **[D+]**.

- 1 Нажмите требуемый эффект.
 - 2 Если выбран эффект [ЗАМЕЩЯРК.], настройте этот эффект кнопками  / , затем нажмите .
- Изображение, отображаемое при нажатии кнопки , сохраняется как фотография.
- 3 Нажмите .
Появляется .

Для отключения функции [ЦИФР ЭФФЕКТ] нажмите [ВЫКЛ] в пункте 1.

ЗАМЕЩ ЯРК. (замещение яркости)

Более светлые участки записанной ранее фотографии (например, человека) заменяются фильмом.



СТАР КИНО

К изображению применяется эффект старого кинофильма.

Эпизод записывается в режиме 16:9 (широкоэкранный).

- Когда выбран параметр [СТАР КИНО], форматное соотношение изменить невозможно.

ЭФФЕКТ ИЗОБР (Эффект изображения)

При съемке или воспроизведении к изображению можно добавлять специальные эффекты. Появляется индикатор .

► ВЫКЛ

Функция [ЭФФЕКТ ИЗОБР] не используется.

СЕПИЯ

Изображение приобретает цвет сепии.

ЧЕРНО-БЕЛОЕ

Изображения становятся черно-белыми.

ПАСТЕЛЬ



Изображения отображаются в пастельных тонах.

МОЗАИКА



Изображение выглядит как мозаика.

КОНТР.ЗАПИСИ (DCR-DVD305E/DVD755E)

См. стр. 102.

ВЫБОР USB (DCR-DVD305E/DVD755E)

Изображения можно просматривать на компьютере, подсоединив видеокамеру к компьютеру с помощью кабеля USB, или можно подсоединить видеокамеру к PictBridge-совместимому принтеру (стр.104).

КОМПЬЮТЕР

Выберите это значение при просмотре изображений с диска на компьютере с ОС Windows и при копировании изображений на компьютер с помощью прилагаемого программного изображения.

КОМПЬЮТЕР

Копирование фотографий с карты памяти "Memory Stick Duo"

ПЕЧАТЬ

Печать фотографий с диска с помощью PictBridge-совместимого принтера.

ПЕЧАТЬ

Печать фотографий с карты памяти “Memory Stick Duo” с помощью PictBridge-совместимого принтера.

- Экран установки параметра [ВЫБОР USB] автоматически открывается в следующих случаях:
 - при нажатии кнопки  PLAY/EDIT, когда видеокамера подсоединена к другому устройству с помощью кабеля USB;
 - при подсоединении видеокамеры к другому устройству с помощью кабеля USB при открытом экране воспроизведения.
- Подробнее о подсоединении к компьютеру см. в “Руководстве по началу работы” на прилагаемом CD-ROM.

РЕЖИМ ДЕМО

По умолчанию установлено значение [BK.L], поэтому если в видеокамере отсутствует диск или карта памяти “Memory Stick Duo” (DCR-DVD304E/DVD305E/DVD755E), то демонстрация начинается приблизительно через 10 мин после установки переключателя POWER в положение  (Фильм).

- Режим демонстрации будет приостановлен в следующих случаях:
 - при прикосновении к экрану во время демонстрации (демонстрация начнется снова приблизительно через 10 минут);
 - при перемещении переключателя открытия крышки отсека диска OPEN;
 - при установке карты памяти “Memory Stick Duo” (DCR-DVD304E/DVD305E/DVD755E);
 - при установке переключателя POWER в положение  (Фото);
 - при установке переключателя NIGHTSHOT PLUS в положение ON (стр.43).

УСТАН.ДИСКА (DCR-DVD105E/DVD205E/ DVD605E/DVD705E)

УСТАН НОСИТ (DCR-DVD304E/DVD305E/ DVD755E)

Настройки для дисков и карт памяти “Memory Stick Duo” (ФОРМАТ/ЗАКРЫТЬ/ОТКРЫТЬ и т.д.)

Подробнее о выборе элементов меню настройки см. на стр. 66.

ФОРМАТ (DCR-DVD105E/
DVD205E/DVD605E/
DVD705E)/ ФОРМАТ
(DCR-DVD304E/DVD305E/
DVD755E)

См. стр. 63.

ЗАКРЫТЬ

См. стр. 54.

ОТКРЫТЬ

См. стр. 61.

ИМЯ ДИСКА

Для каждого диска можно задать название. По умолчанию в качестве названия диска устанавливается дата его первого использования.

Введите название диска в соответствии с шагами **2 – 5** пункта “Изменить название диска” раздела “Подготовка диска к воспроизведению в устройствах DVD или дисководах DVD (закрытие сессий диска)” (стр.57).

Чтобы отменить редактирование названия, нажмите [ОТМЕНА].

 **УСТАН.ДИСКА (DCR-DVD105E/
DVD205E/DVD605E/DVD705E)
(продолжение) / УСТАН НОСИТ
(DCR-DVD304E/DVD305E/DVD755E)
(продолжение)**

 **ФОРМАТ (DCR-DVD304E/
DVD305E/DVD755E)**

При форматировании карты памяти “Memory Stick Duo” с нее стираются все данные.

- ① Для форматирования карты памяти “Memory Stick Duo” нажмите [ДА] → [ДА].
 - ② После появления сообщения [Завершено.] нажмите [OK].
- Удаляются даже изображения, защищенные от случайного стирания на другом оборудовании.
 - Выполнение перечисленных ниже операций запрещено, если на экране отображается индикатор [Выполнение...].
 - Использование переключателя или кнопок POWER
 - Извлечение карты памяти “Memory Stick Duo”

 **СТАНД НАБОР**

Установки для записи на диск или другие основные установки (РЕЖИМ ЗАПИСИ / УСТ LCD/ВИ / СКОР USB и т.д.)

Настройки по умолчанию отмечены значком ►.

После выбора элемента появятся индикаторы в круглых скобках.

Подробнее о выборе элементов меню настройки см. на стр. 66.

**РЕЖИМ ЗАПИСИ
(Режим записи)**

Можно выбрать один из трех уровней качества изображения для фильма.

HQ (HQ)

Запись в режиме высокого качества (макс. время записи составляет прикл. 20 мин).

► SP (SP)

Запись в режиме стандартного качества (макс. время записи составляет прикл. 30 мин).

LP (LP)

Увеличение времени съемки (долгоиграющий режим) (макс. время записи составляет прикл. 60 мин).

- **Время в скобках соответствует приблизительно времени съемки только фильма на односторонний диск. При записи на двусторонний диск эта величина относится к каждой из сторон диска.**
- **В видеокамере используется система кодирования VBR (стр.13), поэтому при съемке быстро движущихся объектов доступное время съемки может сократиться. VBR  Глоссарий (стр.157)**
- При воспроизведении диска, записанного в режиме LP, качество изображения для эпизодов может снизиться или эпизоды с быстро движущимися объектами могут содержать блочные шумы.

НОСИТ ФОТО (DCR-DVD304E/DVD305E/ DVD755E)

См. стр. 33, 39.

ГРОМКОСТЬ

См. стр. 41.

МУЛЬТИЗВУК

При воспроизведении звука, записанного с помощью других устройств, можно выбрать двойной или стереофонический звук.

► СТЕРЕО

Воспроизведение с основным и вспомогательным звуком (или стереофоническим звуком).

1

Воспроизведение с основным звуком или звуком левого канала.

2

Воспроизведение со вспомогательным звуком или звуком правого канала.

- Параметр принимает значение [СТЕРЕО] при установке переключателя POWER в положение OFF (CHG) более, чем на 12 часов.

ИСХ. УР. МИКР. (DCR-DVD205E/DVD304E/ DVD305E/DVD705E/ DVD755E)

Можно выбрать уровень записи звука с микрофона.

Выберите [НИЗКИЙ], если требуется записать насыщенное и мощное звучание в концертном зале и т.п.

► НОРМАЛЬНЫЙ

Предназначен для записи различных окружающих звуков и преобразования их к одному уровню.

НИЗКИЙ (f↓)

Служит для достоверной записи окружающих звуков. Этот режим не подходит для записи разговоров между людьми.

- Параметр принимает значение [НОРМАЛЬНЫЙ] при установке переключателя POWER в положение OFF (CHG) более, чем на 12 часов.

ОБЪЕМ.МОНИТ. (DCR-DVD304E/DVD305E/ DVD755E)



При записи в 5.1-канальном режиме можно контролировать направление, с которого поступает записываемый звук.

УСТ LCD/ВИ

Изменение этих настроек не повлияет на записываемое изображение.

■ ЯРКОСТЬ LCD

Можно отрегулировать яркость экрана ЖКД.

- ① Настройте яркость кнопками  / .
- ② Нажмите .

■ УР ПОДСВ LCD

Можно отрегулировать яркость подсветки экрана ЖКД.

► НОРМАЛЬНЫЙ



Стандартная яркость.

ЯРЧЕ

Повышенная яркость экрана ЖКД.

- При питании от адаптера переменного тока автоматически устанавливается значение [ЯРЧЕ].
- При выборе значения [ЯРЧЕ] время работы от батарейного блока при съемке немного уменьшается.

■ ЦВЕТ LCD

Цвета на экране ЖКД можно настроить с помощью кнопок  / .

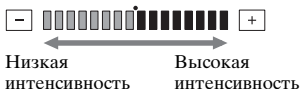

■ ПОДСВ В.ИСК

Можно отрегулировать яркость видеискателя.

► НОРМАЛЬНЫЙ

Стандартная яркость.

ЯРЧЕ

Повышенная яркость экрана видеискателя.

- Если подсоединить видеокамеру к адаптеру переменного тока, будет автоматически установлено значение [ЯРЧЕ].
- При выборе значения [ЯРЧЕ] время работы от батарейного блока при съемке немного уменьшается.

■ ШИРОК.ИЗОБР. (для моделей DCR-DVD105E/DVD605E)/ ШИР.ИЗОБР.ВИ (для моделей DCR-DVD205E/DVD304E/ DVD305E/DVD705E/DVD755E)

Можно выбрать то, как изображение с соотношением сторон 16:9 будет отображаться в видеискателе.

► LETTER BOX

Стандартное значение (стандартный тип экрана)

СЖАТИЕ (Сжатие)

Изображение растягивается по вертикали, если требуется убрать черные полосы сверху и внизу экрана при форматном соотношении 16:9 (широкоэкранный).

- Если переключатель POWER установлен в положение  (Фото), пункт [ШИРОК.ИЗОБР.] или [ШИР.ИЗОБР.ВИ] не отображается.

ТИП ЭКРАНА
(DCR-DVD205E/DVD304E/
DVD305E/DVD705E/
DVD755E)

См. стр. 51.

СКОР USB
(DCR-DVD305E/DVD755E)

Можно выбрать скорость передачи данных в компьютер.

► АВТО

Скорость передачи данных переключается автоматически между высокой скоростью интерфейса Hi-Speed USB (USB2.0) и скоростью интерфейса USB1.1 (полноскоростная передача).

МАКС.СКОР.

Передача данных производится со скоростью интерфейса USB1.1 (передача с полной скоростью).

КОД ДАННЫХ

Во время воспроизведения можно просматривать автоматически записанную информацию (код данных).

► ВЫКЛ

Код данных не отображается.

ДАТА/ВРЕМЯ

Отображаются дата и время съемки изображений.

ДАТА КАМЕРЫ

Отображаются данные о параметрах, установленных в камере во время съемки изображений.

ДАТА/ВРЕМЯ



- 1) Дата
- 2) Время

ДАТА КАМЕРЫ

Фильм

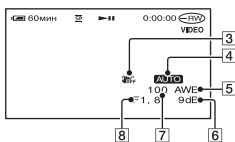

Фотография

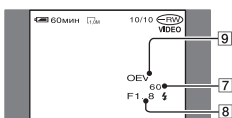

- 3) SteadyShot выкл.
- 4) Экспозиция
- 5) Баланс белого
- 6) Усиление
- 7) Выдержка затвора
- 8) Величина диафрагмы
- 9) Величина экспозиции

- Индикатор отображается для изображения, снятого с использованием вспышки.
- Если видеокамера подсоединена к телевизору, код данных отображается на экране телевизора.
- При нажатии кнопки DATA CODE на пульте дистанционного управления эта индикация переключается в следующей последовательности: ДАТА/ВРЕМЯ → ДАТА КАМЕРЫ → ВЫКЛ (нет индикации) (для моделей DCR-DVD304E/DVD305E/DVD755E).
- В зависимости от состояния диска могут отображаться черточки [---:---].
- Параметр принимает значение [ВЫКЛ] при установке переключателя POWER в положение OFF (CHG) более, чем на 12 часов.

ОТОБРАЗИТЬ

Можно выбрать количество эскизов, отображаемых на экране VISUAL INDEX.

Эскиз Глоссарий (стр.157)

МАСШТАБ

Количество эскизов (6 или 12) изменяется с помощью рычага привода трансфокатора видеокамеры.*

6ИЗОБРАЖЕНИЙ

Отображаются эскизы 6 изображений.

12ИЗОБРАЖ

Отображаются эскизы 12 изображений.

* Можно использовать кнопки привода трансфокатора на рамке ЖКД или на пульте дистанционного управления (для моделей DCR-DVD304E/DVD305E/DVD755E).

ВОСП ФИЛЬМ

Так как по умолчанию установлено значение [ВКЛ], при выборе вкладки на экране VISUAL INDEX последовательно воспроизводятся первые 5 с каждого фильма, отображаемого на экране.

- Для экономии энергии батарейного блока установите значение [ВЫКЛ].
- Воспроизведение фильма останавливается после повтора 5 раз.

ОСТАЛОСЬ

▶ АВТО

Индикатор оставшейся емкости диска отображается примерно в течение 8 с в описанных ниже случаях.

- Когда видеокамера распознает оставшуюся емкость диска при переключателе POWER в положении (Фильм).
- Когда с помощью кнопки DISP/BATT INFO индикация переключается из выключенного состояния во включенное при

переключателе POWER в положении  (Фильм).

- Когда оставшееся время записи для фильмов составляет менее 5 мин.
- Когда начинается запись с линейного входа (для моделей DCR-DVD305E/DVD755E).

ВКЛ

Используется для постоянного отображения индикатора оставшейся емкости диска.

ПАДЕНИЕ (пульт дистанционного управления) (DCR-DVD304E/DVD305E/DVD755E)

По умолчанию установлено значение [ВКЛ], что позволяет использовать прилагаемый пульт дистанционного управления (стр.50).

- Установите значение [ВЫКЛ] для предотвращения реагирования видеокамеры на команды, исходящие от пульта дистанционного управления другого устройства.
- Параметр принимает значение [ВКЛ] при установке переключателя POWER в положение OFF (CHG) более, чем на 12 часов.

ОЗВУЧ. МЕНЮ

▶ ВКЛ

При запуске/остановке съемки или нажатии на сенсорную панель звучит мелодичный звуковой сигнал.

ВЫКЛ

Сигнал отключается.

ВЫВОД ИЗОБР.

▶ LCD

Индикация (например, счетчик) выводится на экран ЖКД и в видеискатель.

В.ВЫХ/LCD

Индикация выводится также на экран телевизора.

SETUP НАЗАД

▶ НОРМАЛЬНЫЙ

При нажатии кнопки  выполняется прокрутка элементов меню настройки вниз.

ОБРАТНО

При нажатии кнопки  выполняется прокрутка элементов меню настройки вверх.

АВТОВЫКЛ (автоматическое отключение)

▶ 5 МИН

Если видеокамера не используется в течение примерно 5 мин, то она автоматически отключается.

НИКОГДА

Видеокамера не будет отключаться автоматически.

- При подсоединении видеокамеры к электрической розетке для функции [АВТОВЫКЛ] автоматически устанавливается значение [НИКОГДА].

ДАТА СУБТ

Установите значение [ВКЛ] (значение по умолчанию) для отображения времени и даты записи при воспроизведении диска на устройстве считывания DVD с соответствующей функцией дисплея.

КАЛИБРОВКА

См. стр. 150.



ВРЕМЯ/LANGU.

(УСТАН ЧАСОВ/УСТАН ЗОНЫ/
LANGUAGE и т.д.)

Подробнее о выборе элементов
меню настройки см. на стр. 66.

УСТАН ЧАСОВ

См. стр. 24.

УСТАН ЗОНЫ

Разницу во времени можно настроить,
не останавливая часы.

При использовании видеокамеры за
границей установите свой местный
часовой пояс с помощью кнопок ▲/▼.

См. раздел “Разница во времени в
различных регионах мира” на стр. 142.

ЛЕТНЕЕ ВРЕМЯ

Эту настройку можно изменить, не
останавливая часы.

Установите значение [ВКЛ] для
перевода часов на один час вперед.

LANGUAGE

Можно выбрать язык, который будет
использоваться на экране ЖКД.

- Если среди предлагаемых вариантов
не удастся найти родной язык,
предлагается использовать вариант
[ENG[SIMP]] (упрощенный
английский).

Настройка персонального меню

В персональное меню можно добавить необходимые элементы меню, а также настроить его параметры. Это удобно при добавлении часто используемых элементов настройки в персональное меню.

Добавление элемента меню

Можно добавить до 27 элементов меню для режимов (Фильм), (Фото) или PLAY/EDIT. Удалите менее важный элемент меню, если требуется добавить новый элемент сверх этого числа.

- 1 Нажмите **[P-MENU]** → **[УСТ P-MENU]** → **[ДОБАВИТЬ]**.



- 2 Выберите категорию меню, нажимая **▲/▼**, затем нажмите **[OK]**.



- 3 Кнопками **▲/▼** выберите элемент меню настройки, затем нажмите **[OK]** → **[ДА]** → **[X]**.

Элемент меню настройки добавляется в конец списка.

Удаление элемента меню

- 1 Нажмите **[P-MENU]** → **[УСТ P-MENU]** → **[УДАЛИТЬ]**.

Если требуемый элемент меню настройки не отображается, нажмите **▲/▼**.



- 2 Нажмите элемент меню настройки, который требуется удалить.

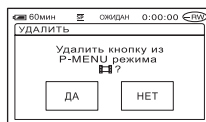

- 3 Нажмите **[ДА]** → **[X]**.

- Нельзя удалить элементы [SETUP], [ЗАКРЫТЬ] и [УСТ P-MENU].

Изменение порядка элементов меню настройки, отображаемых в персональном меню

1 Нажмите **[P-MENU]** → **[УСТ P-MENU]** → **[СОТИРОВКА]**.

Если требуемый элемент меню настройки не отображается, нажмите **[▲]**/**[▼]**.

2 Нажмите элемент меню настройки, который необходимо переместить.

3 Нажмите **[▲]**/**[▼]**, чтобы переместить элемент меню настройки в нужное место.

4 Нажмите **[OK]**.

Чтобы выполнить сортировку других элементов, повторите шаги шаг **2 – 4**.

5 Нажмите **[КНЦ]** → **[X]**.

- Невозможно переместить **[УСТ P-MENU]**.

Возврат установок персонального меню к значениям по умолчанию (сброс)

Нажмите **[P-MENU]** → **[УСТ P-MENU]** → **[СБРОС]** → **[ДА]** → **[ДА]** → **[X]**.

Копирование фотографий (DCR-DVD304E/DVD305E/DVD755E)

Записанные фотографии можно скопировать с карты памяти “Memory Stick Duo” на диск или с диска на карту памяти “Memory Stick Duo”.

- При копировании во избежание выключения видеокамеры из-за разряда батарейного блока обязательно пользуйтесь адаптером переменного тока.
- Во время копирования предохраняйте видеокамеру от ударов и вибрации, а также не отсоединяйте адаптер переменного тока.

Копирование фотографий с карты памяти “Memory Stick Duo” на DVD

Убедитесь, что в видеокамеру установлены карта памяти “Memory Stick Duo” с записанными изображениями и диск.

1 Включите видеокамеру, передвинув переключатель POWER, и нажмите PLAY/EDIT.

2 Нажмите вкладку , затем нажмите [РЕД.].



3 Нажмите [КОПИР →].

4 Нажмите фотографию, которую требуется скопировать.



Выбранный эпизод отмечается значком ✓.

Для подтверждения выбора нажмите изображение на экране ЖКД и удерживайте его нажатым. Нажмите для возврата к предыдущему экрану.

- Одновременно можно выбрать до 100 изображений.

5 Нажмите → [ДА].

Начинается копирование изображений.



6 После появления сообщения [Завершено.] нажмите .

На экране VISUAL INDEX появляется вкладка .

Копирование всех фотографий с карты памяти “Memory Stick Duo”

Нажмите [КОПИР ВСЕ →] на шаге шаг 3.

- Копирование фотографий на диски DVD-R/DVD-RW (режим VIDEO)/DVD+RW с закрытыми сессиями невозможно.
- Копирование большого количества фотографий может занять некоторое время.
- В случае появления сообщения [Недостаточно памяти.] перед повторным выполнением операции удалите с диска ненужные изображения (стр.93).
- Копирование некоторых фотографий невозможно в следующих случаях:

- если изображения сняты другой видеокамерой;
- если изображения отредактированы на компьютере.

Копирование фотографий с DVD на карту памяти “Memory Stick Duo”

Убедитесь, что в видеокамеру установлен диск DVD с записанными изображениями и карта памяти “Memory Stick Duo”.

1 Включите видеокамеру, передвинув переключатель POWER, и нажмите  PLAY/EDIT.

2 Нажмите вкладку , затем [РЕД.].

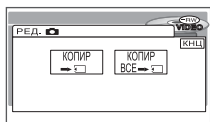

3 Нажмите [КОПИР → ].

4 Нажмите фотографию, которую требуется скопировать.

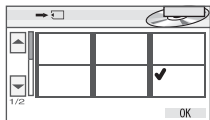

Выбранный эпизод отмечается значком ✓.

Для подтверждения выбора нажмите изображение на экране ЖКД и удерживайте его нажатым. Нажмите  для возврата к предыдущему экрану.

- Одновременно можно выбрать до 100 изображений.

5 Нажмите  → [ДА].

Начинается копирование изображений.



6 После появления сообщения [Завершено.] нажмите .

На экране VISUAL INDEX появляется вкладка .

Копирование всех фотографий с диска DVD

Нажмите [КОПИР ВСЕ → ] на шаге шаг 3.

- Копирование большого количества фотографий может занимать некоторое время.
- В случае появления сообщения [Недостаточно памяти.] перед повторным выполнением операции удалите с карты памяти “Memory Stick Duo” ненужные изображения (стр.92).
- Копирование некоторых фотографий невозможно в следующих случаях:
 - если изображения сняты другой видеокамерой;
 - если изображения отредактированы на компьютере.

Удаление фотографий с карты памяти “Memory Stick Duo” (DCR-DVD304E/DVD305E/DVD755E)

Убедитесь, что в видеокамеру установлена карта памяти “Memory Stick Duo” с записанными изображениями.

1 Включите видеокамеру, передвинув переключатель **POWER**, и нажмите  **PLAY/EDIT**.

2 Нажмите вкладку .

3 Нажмите **[РЕД.]**.



4 Нажмите **[УДАЛИТЬ]**.

5 Нажмите фотографию, которую требуется удалить.

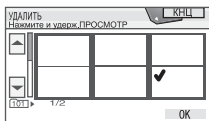

Выбранный эпизод отмечается значком .

Для подтверждения выбора нажмите изображение на экране ЖКД и удерживайте его нажатым. Нажмите  для возврата к предыдущему экрану.

- Одновременно можно выбрать до 100 изображений.

6 Нажмите **[ОК]** → **[ДА]**.

- Восстановить удаленное изображение невозможно.

Удаление всех фотографий с карты памяти “Memory Stick Duo”

Нажмите **[УДАЛ. ВСЕ]** на шаге шаг **4**.

- Удаление невозможно в следующих случаях:
 - если язычок защиты от записи на карте памяти “Memory Stick Duo” установлен в положение защиты от записи (стр.144);
 - если для фотографии установлена защита с помощью другого устройства.
- Для удаления всех фотографий с карты памяти “Memory Stick Duo” отформатируйте ее (стр.82).

Монтаж исходных данных



При использовании диска DVD-RW, записанного в режиме VR, с помощью видеокамеры можно удалять изображения или разделять фильмы. Убедитесь, что в видеокамеру установлен записанный диск. Оригинал Глоссарий (стр.157)

Удаление изображений

1 Включите видеокамеру, передвинув переключатель POWER, и нажмите PLAY/EDIT.

2 Выберите вкладку или , содержащую удаляемое изображение, затем нажмите [РЕД.].



3 Нажмите [УДАЛИТЬ].

4 Выберите изображение для удаления.



Выбранный эпизод отмечается значком ✓. Для подтверждения выбора нажмите изображение на экране ЖКД и удерживайте его нажатым. Нажмите для возврата к предыдущему экрану.

5 Нажмите [OK] → [ДА].

- Восстановить удаленное изображение невозможно.

Одновременное удаление с диска всех фильмов или фотографий

Нажмите [УДАЛ. ВСЕ] на шаге шаг 3.

- При удалении исходного фильма, внесенного в список воспроизведения (стр.94), этот фильм удаляется также и из списка воспроизведения.
- При удалении эпизодов освобожденного пространства может не хватить для записи дополнительных фильмов или фотографий.
- Для удаления всех изображений и восстановления исходной емкости диска следует отформатировать диск (стр.63).

Разделение фильма

1 Включите видеокамеру, передвинув переключатель POWER, и нажмите PLAY/EDIT.

2 Нажмите вкладку → [РЕД.].

3 Нажмите [РАЗДЕЛИТЬ].



4 Нажмите на эпизод, который требуется разделить.

Начинается воспроизведение выбранного фильма.

5 Нажмите в том месте, в котором требуется разделить фильм на эпизоды.

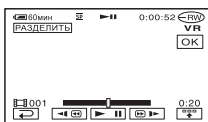
Воспроизведение фильма приостанавливается.



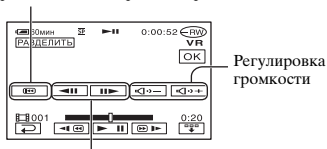

При нажатии кнопки  ее вид изменяется на  и появляются показанные ниже кнопки управления.

Возврат в начало выбранного фильма.



Более точная настройка места разделения после его выбора кнопкой .

Чтобы скрыть кнопки, нажмите .

- При нажатии кнопки  воспроизведение попеременно включается или приостанавливается.
- Возможно небольшое различие между местом, в котором была нажата кнопка , и фактическим местом разделения, так как видеокамера выбирает место разделения с шагом 0,5с.

6 Нажмите → [ДА].

- После разделения фильма восстановить его исходное состояние невозможно.
- Если фильм добавлен в список воспроизведения, разделение исходного фильма не влияет на фильм в списке воспроизведения.

Создание списка воспроизведения

DVD
-RW

VR

Список воспроизведения содержит эскизы выбранных пользователем фотографий и фильмов. Исходные эпизоды не изменяются даже при редактировании и удалении эпизодов в списке воспроизведения.

Список воспроизведения  Глоссарий (стр.158)

Убедитесь, что в видеокамеру установлен записанный диск.





- Во время редактирования списка воспроизведения не отсоединяйте от видеокамеры батарейный блок или адаптер переменного тока. В противном случае возможно повреждение диска.
- В список воспроизведения можно добавить максимум 999 эпизодов.

1 Включите видеокамеру, передвинув переключатель POWER, и нажмите PLAY/EDIT.

2 Выберите вкладку или , содержащую эпизод, который требуется добавить в список воспроизведения, затем нажмите [РЕД.].



3 Нажмите [ДОБАВИТЬ].

- Нажмите  /  для отображения [ ДОБАВИТЬ], если пункт [ ДОБАВИТЬ] не отображается.

4 Выберите эпизод, который требуется добавить в список воспроизведения.



Выбранный эпизод отмечается значком ✓.

Для подтверждения выбора нажмите изображение на экране ЖКД и удерживайте его нажатым. Нажмите [↶] для возврата к предыдущему экрану.

5 Нажмите [ОК] → [ДА].

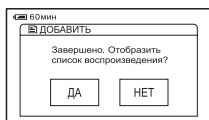

6 Нажмите [ДА] для просмотра списка воспроизведения или [НЕТ] для возврата на вкладку [ИЗБ.] или [КНИЛ].

Одновременное добавление всех фильмов, записанных на диск

На шаге шаг 3 нажмите [[ДОБ.ВСЕ]].

Добавление в список воспроизведения всех фотографий, записанных на диск

Рекомендуется предварительно создать фотофильм (стр.97), затем добавить его в список воспроизведения.

- При добавлении фотографий в список воспроизведения они автоматически преобразуются в фильм и добавляются на вкладку [ИЗБ.]. Фильм, полученный преобразованием фотографий, помечается значком [ИЗБ.]. Исходные фотографии сохраняются на диске. Разрешение преобразованного фильма может быть ниже, чем у исходных фотографий.

Удаление ненужных эпизодов из списка воспроизведения

1 Включите видеокамеру, передвинув переключатель POWER, и нажмите [▶] PLAY/EDIT.

2 Нажмите [[ИЗБ.]] → [РЕД.].



3 Нажмите [УДАЛИТЬ].

4 Выберите эпизод, который требуется удалить из списка.

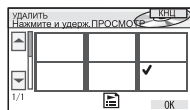

Выбранный эпизод отмечается значком ✓.

Для подтверждения выбора нажмите изображение на экране ЖКД и удерживайте его нажатым. Нажмите [↶] для возврата к предыдущему экрану.

5 Нажмите **[OK]** → **[ДА]**.

Одновременное удаление всех эпизодов

Нажмите **[УДАЛ.ВСЕ]** на шаге шаг 3 → **[ДА]**.

- Исходные эпизоды не изменяются даже при удалении эпизодов из списка воспроизведения.

Изменение порядка элементов списка воспроизведения

1 Включите видеокамеру, передвинув переключатель **POWER**, и нажмите **[▶]** **PLAY/EDIT**.

2 Нажмите **[📁]** → **[РЕД.]**.

3 Нажмите **[ПЕРЕМЕСТ.]**.

4 Выберите эпизод, который требуется переместить.

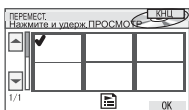

Выбранный эпизод отмечается значком **✓**.

Для подтверждения выбора нажмите изображение на экране ЖКД и удерживайте его нажатым. Нажмите **[↶]** для возврата к предыдущему экрану.

5 Нажмите **[OK]**.

6 Выберите требуемое положение кнопками **[←]**/**[→]**.



Метка положения после перемещения

7 Нажмите **[OK]** → **[ДА]**.

- Если выбрано несколько эпизодов, они перемещаются в соответствии с порядком их расположения в списке воспроизведения.

Разделение фильма в списке воспроизведения

1 Включите видеокамеру, передвинув переключатель **POWER**, и нажмите **[▶]** **PLAY/EDIT**.

2 Нажмите **[📁]** → **[РЕД.]**.

3 Нажмите **[РАЗДЕЛИТЬ.]**.

4 Выберите эпизод, который требуется разделить.



Начинается воспроизведение выбранного эпизода.

5 Нажмите в том месте, в котором требуется разделить фильм на эпизоды.

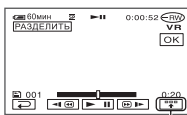
Воспроизведение фильма приостанавливается.



Нажмите для отображения функциональных клавиш. Дополнительные сведения см. на стр. 93.

- При нажатии кнопки  воспроизведение попеременно включается или приостанавливается.
- Возможно небольшое различие между местом, в котором была нажата кнопка , и фактическим местом разделения, так как видеокамера выбирает место разделения с шагом 0,5с.

6 Нажмите → [ДА].

- Исходные эпизоды не изменяются даже при разделении эпизодов в списке воспроизведения.

Преобразование всех фотографий, записанных на диск, в файл фильма (фотофильм)



Фотофильм переводит фотографии в категорию фильмов, позволяя добавлять в список воспроизведения больше изображений.

Фотофильм  Глоссарий (стр.158)

1 Включите видеокамеру, передвинув переключатель POWER, и нажмите PLAY/EDIT.

2 Нажмите вкладку → [РЕД.] → [ФОТОФИЛЬМ].

3 Нажмите [ДА].

Все фотографии с диска преобразуются в один файл фильма, который добавляется на вкладку . Фильм, полученный преобразованием фотографий, помечается значком  в правом верхнем углу.

- Чем больше фотографий записано на диск, тем больше времени может занимать создание фотофильма.
- Фотографии, несовместимые с видеокамерой (например, снятые цифровым фотоаппаратом и затем скопированные в компьютер), не могут быть преобразованы в фотофильм.

Воспроизведение списка воспроизведения



Убедитесь, что в видеокамеру установлен диск, на котором создан список воспроизведения.

1 Включите видеокамеру, передвинув переключатель POWER, и нажмите  PLAY/EDIT.

2 Нажмите .

Открывается список эпизодов, добавленных в список воспроизведения.

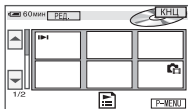

3 Нажмите изображение, с которого требуется начать воспроизведение.

После воспроизведения списка от выбранного эпизода и до конца вновь открывается экран VISUAL INDEX.

Перезапись на видеомагнитофон/устройства DVD

Можно копировать изображения, воспроизводимые на данной видеокамере, на другие записывающие устройства (например, видеомагнитофоны или устройства записи DVD).

После перезаписи изображений на жесткий диск видеомагнитофона их можно воспроизводить с жесткого диска.

При выполнении этой операции подсоедините видеокамеру к электрической розетке с помощью прилагаемого адаптера переменного тока (стр.17). См. также инструкции по эксплуатации, прилагаемые к подключаемым устройствам.

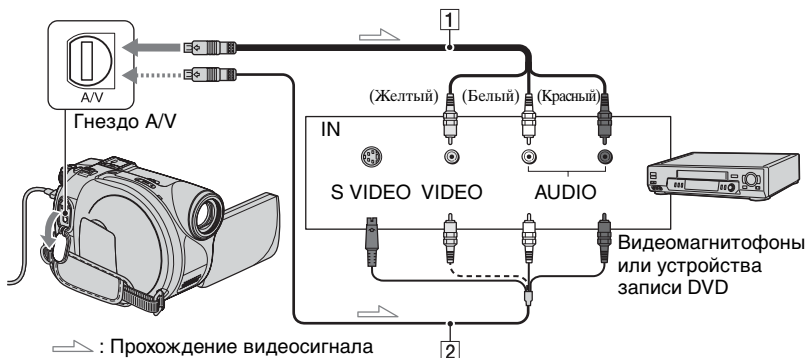

1 Соединительный кабель A/V (прилагается)

Подключите к входному гнезду другого устройства.

2 Соединительный кабель A/V со штекером S VIDEO (приобретается дополнительно)

При подключении к другому устройству с помощью гнезда S VIDEO с использованием соединительного кабеля A/V со штекером S VIDEO (приобретается дополнительно) возможно воспроизведение с более высоким качеством, чем при использовании соединительного кабеля A/V. Подсоедините белый и красный штекеры (левый/правый аудиосигналы) и штекер S VIDEO (канал S VIDEO) соединительного кабеля A/V со штекером S VIDEO (приобретается дополнительно). Подсоединять желтый штекер не требуется. При подсоединении только штекера S VIDEO не будет воспроизводиться звук.

- Чтобы убрать индикаторы (например, счетчик и т.д.) с экрана подключенного устройства, задайте для параметра [ВЫВОД ИЗОБР.] значение [LCD] (настройка по умолчанию, стр.86).
- Чтобы записать дату/время, а также данные о настройке камеры, выведите их на экран (стр.84).
- При подключении видеокамеры к монофоническому устройству подключите желтый штекер соединительного кабеля A/V к входному видеогнезду, а красный (правый канал) или белый (левый канал) штекер - к входному аудиогнезду на видеомагнитофоне или телевизоре.

1 Установите записанный диск в видеокамеру.

2 Включите видеокамеру, передвинув переключатель POWER, и нажмите  PLAY/EDIT.

Установите [ТИП ЭКРАНА] в соответствии с воспроизводящим устройством (стр.51) (DCR-DVD205E/DVD304E/DVD305E/DVD705E/DVD755E).

3 Установите в видеомэгнитофон или устройство записи DVD носитель для записи изображений.

Если на записывающем устройстве имеется селектор входного сигнала, установите его в режим входа.

4 Подсоедините видеокамеру к видеомэгнитофону/ устройству DVD с помощью соединительного кабеля A/V (входит в комплект поставки) ¹ или соединительного кабеля A/V со штекером S VIDEO (приобретается дополнительно) ².

- Подсоедините видеокамеру к входным гнездам видеомэгнитофона или устройства DVD.
-

5 Запустите воспроизведение на видеокамере и запись на записывающем устройстве.

Подробнее см. инструкции по эксплуатации записывающего устройства.

6 После завершения перезаписи нажмите кнопки остановки на видеокамере и на записывающем устройстве.

Запись изображений с телевизора или видеомagneтофона/устройства DVD (DCR-DVD305E/DVD755E)

С помощью видеокамеры можно записывать на диск изображения или телевизионные передачи с видеомagneтофона, телевизора или устройства DVD. При выполнении этой операции подсоедините видеокамеру к электрической розетке с помощью прилагаемого адаптера переменного тока (стр.17). См. также инструкции по эксплуатации, прилагаемые к подключаемым устройствам.

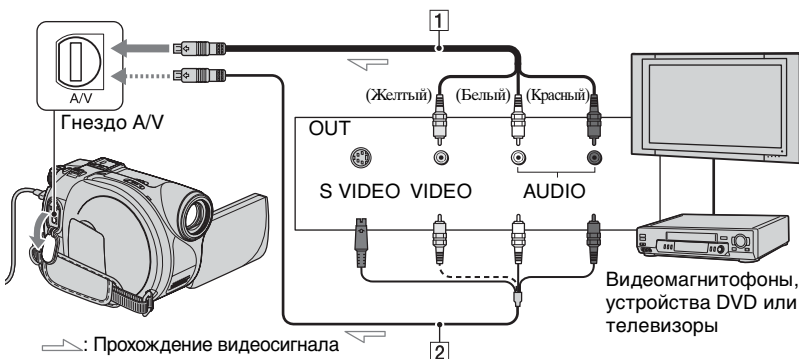

1 Соединительный кабель A/V (прилагается)

Подключите к выходному гнезду другого устройства.

2 Соединительный кабель A/V со штекером S VIDEO (приобретается дополнительно)

При подключении к другому устройству с помощью гнезда S VIDEO с использованием соединительного кабеля A/V со штекером S VIDEO (приобретается дополнительно) возможно воспроизведение с более высоким качеством, чем при использовании соединительного кабеля A/V. Подсоедините белый и красный штекеры (левый/правый аудиосигналы) и штекер S VIDEO (канал S VIDEO) соединительного кабеля A/V со штекером S VIDEO (приобретается дополнительно). Подсоединять желтый штекер не требуется. При подсоединении только штекера S VIDEO не будет воспроизводиться звук.

- Запись изображений с телевизора, у которого отсутствуют выходные гнезда, невозможна.
- Невозможно записывать телевизионные передачи, которые разрешено записывать лишь один раз, а также программы, в которых используется технология контроля копирования.
- При подключении видеокамеры к монофоническому устройству подключите желтый штекер соединительного кабеля A/V к выходному видеогнезду, а красный (правый канал) или белый (левый канал) штекер - к выходному аудиогнезду на видеомagneтофоне или телевизоре.
- Видеокамера допускает запись только из источников стандарта PAL. Например, французские телевизионные или видеопрограммы (стандарт SECAM) будут записаны неправильно. См. стр. 141, на которой приведена подробная информация о системах цветного телевидения.
- Для ввода сигнала стандарта PAL необходимо использовать двойной 21-штырьковый адаптер (приобретается дополнительно).

1 Подсоедините видеокамеру к телевизору или видеомаягнитофону/устройству DVD с помощью соединительного кабеля A/V (входит в комплект поставки) **1** или соединительного кабеля A/V со штекером S VIDEO (приобретается дополнительно) **2**.

- Подсоедините видеокамеру к выходным гнездам телевизора или видеомаягнитофона/устройства DVD.

2 При записи с видеомаягнитофона/устройства DVD установите в него кассету или диск DVD.

3 Включите видеокамеру, передвинув переключатель POWER, и нажмите **▶** PLAY/EDIT.

4 Нажмите **P-MENU** → [КОНТР.ЗАПИСИ].

Если видеокамера подсоединена к устройству, оснащенному гнездом S VIDEO, нажмите [SET] → [ВИДЕОВХОД] → [S VIDEO] → **OK**.

- Для изменения режима записи или регулировки громкости нажмите [SET].
- Нажмите [SET] → **[REMAINING]** ОСТАЛОСЬ → [ВКЛ] для постоянного отображения индикатора оставшегося времени записи на диск.

5 Установите в видеокамеру чистый диск.

Если используется новый диск DVD-RW/DVD+RW, отформатируйте его (стр.63).

6 Запустите воспроизведение с кассеты или диска на воспроизводящем устройстве или выберите телевизионную программу.

Изображение, воспроизводимое на подключенном устройстве, появляется на экране ЖКД видеокамеры.

7 Нажмите [ЗАПИСЬ] в том месте, с которого нужно начать запись.

8 Нажмите **■** в том месте, в котором нужно завершить запись.

9 Нажмите [КНЦ].

- Возможно небольшое отличие между местом, в котором была нажата кнопка [ЗАПИСЬ], и местом фактического начала/остановки записи.
- Запись изображения в виде фотографии невозможна, даже если нажать во время записи кнопку PHOTO.

Печать записанных фотографий (PictBridge-совместимый принтер) (DCR-DVD305E/DVD755E)

Можно распечатывать фотографии с помощью PictBridge-совместимого принтера, не подключая видеокамеру к компьютеру.

PictBridge

При выполнении этой операции подключите видеокамеру к электрической розетке с помощью прилагаемого адаптера переменного тока.



Установите в видеокамеру карту памяти “Memory Stick Duo” с фотографиями и включите питание принтера.

Подсоедините видеокамеру к принтеру

1 Включите видеокамеру, передвинув переключатель POWER, и нажмите  PLAY/EDIT.

2 Подсоедините гнездо  (USB) видеокамеры к принтеру с помощью кабеля USB (прилагается).



На ЖКД открывается экран [ВЫБОР USB].

3 Нажмите  ПЕЧАТЬ] для печати фотографий с диска или  ПЕЧАТЬ] для печати изображений с карты памяти “Memory Stick Duo.”

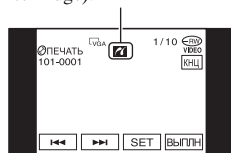

По завершении подключения на экране появляется индикатор  (Подключение PictBridge).





Отображается фотография.

- Экран [ВЫБОР USB] можно также открыть, нажав  [MENU] → [SETUP] →  ПРИЛ.ИЗОБР. → [ВЫБОР USB].
- Работа с моделями, несовместимыми с PictBridge, не гарантируется.

Печать

1 Выберите изображение для печати с помощью  / .

2 Нажмите  [SET] → [КОПИИ].

3 Выберите число копий для печати с помощью  / .

Для печати можно выбрать не более 20 копий одного изображения.

4 Нажмите  [OK] → [КНЦ].

Чтобы распечатать изображение с датой, нажмите  [SET] → [ДАТА/ВРЕМЯ] → [ДАТА] или [ДАТА ВРЕМЯ] → [OK].

5 Нажмите [ВЫПЛН] → [ДА].

После завершения печати индикация [Печать...] исчезает и вновь появляется экран выбора изображений. Можно продолжить печать другого неподвижного изображения.

6 После завершения печати нажмите [КНЦ] → [КНЦ].

- Для печати изображения с другого носителя коснитесь [ВЫБОР ФУНК.] и начните с пункта 3 раздела "Подсоединение видеокамеры к принтеру".

-
- См. также инструкцию по эксплуатации используемого принтера.
 - Выполнение перечисленных ниже операций запрещено, если на экране отображается индикатор . Возможно, операции будут выполнены неправильно.
 - Перемещение переключателя POWER.
 - Отсоединение кабеля USB (прилагается) от принтера.
 - Перемещение переключателя открытия крышки отсека диска OPEN.
 - Извлечение карты памяти "Memory Stick Duo" из видеокамеры.
 - Если принтер останавливается, отсоедините кабель USB (прилагается), выключите и вновь включите принтер, затем повторите всю процедуру с начала.
 - Если выполняется печать изображения, записанного в режиме 16:9 (широкоэкранный), возможно, оно будет напечатано с обрезанными левым и правым краями.
 - Некоторые модели принтеров могут не поддерживать функцию печати даты. Подробнее см. инструкцию по эксплуатации принтера.
 - Печать изображений, записанных с помощью не видеокамеры, а другого устройства, не гарантируется.

- Печать неподвижных изображений, записанных другими устройствами, с размером файла 2 Мбайт или более или с разрешением выше 2304 × 1728 пикселей не предусмотрена.
- PictBridge - это промышленный стандарт, установленный ассоциацией CIPA. Печатать фотографии можно без использования компьютера. Для этого подключите цифровую видеокамеру или цифровую фотокамеру любой модели и изготовителя непосредственно к принтеру.

Использование разъемов для подключения внешних устройств

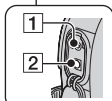
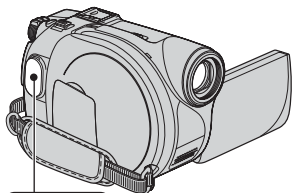

DCR-DVD304E/DVD305E/
DVD755E

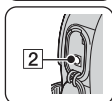

DCR-DVD105E/DVD205E/
DVD605E/DVD705E

DCR-DVD304E/DVD305E/DVD755E:

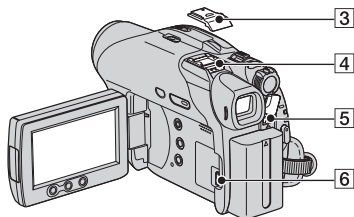

DCR-DVD205E/DVD705E:

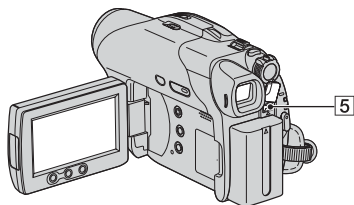

DCR-DVD105E/DVD605E:

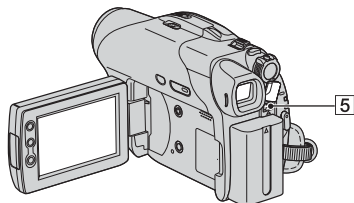

- 1 2...Откройте крышку гнезда.
- 4...Снимите крышку колодки.

1 Гнездо REMOTE
(для моделей DCR-DVD304E/
DVD305E/DVD755E)

- Служит для подключения других дополнительных принадлежностей.

2 Гнездо A/V (аудио/видео) (стр.51, 100, 102)

3 Крышка колодки (для моделей DCR-DVD304E/DVD305E/DVD755E)

4 Active Interface Shoe 
(для моделей DCR-DVD304E/
DVD305E/DVD755E)

Колодка Active Interface Shoe используется для подачи питания на вспомогательные принадлежности, такие как видеоподсветка, вспышка или микрофон. Вспомогательные принадлежности могут быть включены или выключены переключателем POWER на видеокамере. Подробнее см. руководство по эксплуатации, входящее в комплект поставки дополнительной принадлежности.

- Колодка Active Interface Shoe имеет предохранительное устройство для надежной фиксации установленной принадлежности. Для подсоединения вспомогательной принадлежности нажмите ее вниз и сдвиньте до упора, а затем затяните винт. Для снятия вспомогательной принадлежности ослабьте винт, а затем нажмите ее вниз и выньте.

- При съемке с использованием внешней вспышки (приобретается дополнительно) выключите питание внешней вспышки во избежание записи шума при ее зарядке.

- Если подсоединен внешний микрофон (входит в комплект поставки или приобретается дополнительно), он имеет приоритет над встроенным микрофоном (стр.42).

5 Гнездо DC IN (стр.17)

6 Гнездо USB (стр.104, 107)
(Для моделей DCR-DVD305E/
DVD755E)

Перед обращением к “Руководству по началу работы” с компьютером

После установки на компьютере с системой Windows программного обеспечения Picture Package или Nero Express 6 с прилагаемого диска CD-ROM при подключении видеокамеры к компьютеру можно будет использовать перечисленные ниже функции.

- Компьютеры Macintosh не поддерживают прилагаемое программное обеспечение Picture Package и Nero Express 6.
- Видеокамеры моделей DCR-DVD105E/DVD205E/DVD304E/DVD605E/DVD705E не поддерживают подключение к компьютеру. Для воспроизведения изображений в компьютере см. раздел “Воспроизведение диска на компьютере с установленным дисководом DVD” (стр.59).
- При подключении видеокамеры к компьютеру Macintosh с помощью кабеля USB возможно копирование фотографий. См. “Руководство по началу работы” на прилагаемом диске CD-ROM (стр.114).

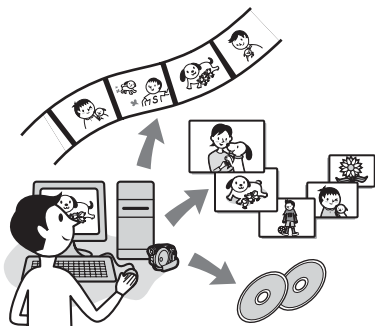

- На прилагаемом диске CD-ROM содержится следующее программное обеспечение:
 - Драйвер USB
 - Picture Package Ver.1.8.1
 - Nero Express 6
 - “Руководство по началу работы”

Возможности программы Picture Package

- Просмотр изображений и работа с ними
→ Picture Package DVD Viewer

Фильмы и фотографии можно просматривать, выбирая их эскизы. Фильмы и фотографии сохраняются в папках по дате.

Можно удалять ненужные сцены видеофильмов или создавать DVD 8 см с меню.

- Music Video/Slideshow Producer (Инструмент создания музыкальных видеоклипов и демонстрации слайдов)
→ Picture Package Producer2

Можно выбрать любимые фильмы и фотографии и легко создать из них оригинальные фильмы с добавленным музыкальным сопровождением и визуальными эффектами.

- Дублирование на диск DVD диаметром 8 см
→ Picture Package Duplicator

Можно скопировать диск, записанный с помощью видеокамеры, на диск DVD диаметром 8 см.

Возможности программы Nero Express 6

- При копировании диска на диск DVD диаметром 12 см
Можно скопировать диск, записанный с помощью видеокамеры, на диск DVD диаметром 12 см.

О “Руководстве по началу работы”

“Руководство по началу работы” - это инструкция по эксплуатации, которую можно просматривать на компьютере. В руководстве описаны основные операции: от первоначального подключения видекамеры к компьютеру и настройки параметров до общих принципов работы с помощью программного обеспечения Picture Package, записанного на диске CD-ROM (прилагается). После установки диска CD-ROM в соответствии с инструкциями раздела “Установка программного обеспечения” и “Руководства по началу работы” (стр.110), откройте “Руководство по началу работы” и следуйте содержащимся в нем инструкциям.

- Подробную информацию о программе Nero Express 6 см. в прилагаемой инструкции по эксплуатации.

Функция справки программного обеспечения

В справке представлено описание всех функций для всех приложений программного обеспечения. Внимательно ознакомившись с “Руководством по началу работы”, обращайтесь к справке, где приведены подробные описания операций. Для отображения справки щелкните мышью на метке [?] на экране.

Системные требования

■ При использовании компьютера с ОС Windows

При использовании на компьютере программы Picture Package

ОС: Microsoft Windows 2000 Professional/Windows XP Home Edition/Windows XP Professional

Требуется стандартная установка. Правильная работа программ не гарантируется, если выполнено обновление какой-либо из вышеуказанных операционных систем.

CPU: Intel Pentium III с тактовой частотой 600 МГц или выше (рекомендуется Pentium III с тактовой частотой 1 ГГц или выше)

Приложения: DirectX 9.0c или более поздней версии (данная программа основана на технологии DirectX. Необходимо, чтобы был установлен компонент DirectX.)/Windows Media Player 7.0 или более поздней версии/Macromedia Flash Player 6.0 или более поздней версии

Звуковая система: стереофоническая звуковая карта 16-бит и стереофонические громкоговорители

ОЗУ: 128 Мбайт или более (рекомендуется 256 Мбайт)

Жесткий диск:

Объем памяти, необходимый для установки: 250 Мбайт или более (2 Гбайта или более при использовании программы Picture Package Duplicator.)/Рекомендуемое свободное место на жестком диске: 6 Гбайт или более (в зависимости от размера редактируемых файлов изображений)

Дисплей: видеокарта с 4 Мбайт видео ОЗУ, минимальное разрешение 800 Ч 600 точек, режим высокой цветности High Color (глубина цвета 16 бит, 65000 цветов), драйвер дисплея, поддерживающий DirectDraw (при разрешении 800 Ч 600 точек или менее и глубине цвета 256 цветов или менее возможны сбои в работе).

Прочее: порт Ψ (USB) (должен входить в стандартную комплектацию)

При воспроизведении на компьютере фотографий, записанных на карту памяти “Memory Stick Duo”

ОС: Microsoft Windows 2000 Professional/Windows XP Home Edition/Windows XP Professional Требуется стандартная установка. Нормальная работа программ не гарантируется, если выполнено обновление какой-либо из вышеуказанных операционных систем.

CPU: MMX Pentium с тактовой частотой 200 МГц или выше

Прочее: порт Ψ (USB) (должен входить в стандартную комплектацию)

■ При использовании компьютера Macintosh

• Возможно копирование фотографий только с карты памяти “Memory Stick Duo”

ОС: Mac OS 9.1/9.2 или Mac OS X (v10.1/v10.2/v10.3/v10.4)

Прочее: порт Ψ (USB) (должен входить в стандартную комплектацию)

- Видеокамера совместима с высокоскоростным интерфейсом Hi-Speed USB (USB 2.0). С помощью компьютера, совместимого с высокоскоростным интерфейсом Hi-Speed USB, можно передавать данные с повышенной скоростью. При подключении интерфейса USB, не совместимого с высокоскоростным интерфейсом Hi-Speed USB, скорость передачи данных соответствует скорости USB1.1 (полноскоростной USB).
- Нормальная работа на всех компьютерах с рекомендуемой конфигурацией не гарантируется.
- Если на компьютере предусмотрено гнездо для карт памяти Memory Stick, установите карту памяти “Memory Stick Duo”, на которой записаны изображения, в адаптер Memory Stick Duo (прилагается), затем установите его в гнездо Memory Stick компьютера для копирования фотографий на компьютер.

- Если используется карта памяти “Memory Stick PRO Duo”, которая не совместима с компьютером, подключите видеокамеру с помощью кабеля USB (прилагается) вместо использования гнезда карт памяти Memory Stick на компьютере.

Установка программного обеспечения и “Руководства по началу работы”

Программное обеспечение на компьютер с ОС Windows необходимо установить **до подключения видекамеры к компьютеру.**

Установка необходима только при первом использовании. Состав устанавливаемого программного обеспечения и порядок установки зависят от используемой операционной системы.

Использование компьютера с ОС Windows

1 Убедитесь в том, что видекамера не подключена к компьютеру.

2 Включите компьютер.

- Чтобы выполнить установку, войдите в систему с полномочиями администратора.
- Перед установкой программного обеспечения закройте все работающие приложения.

3 Установите прилагаемый диск CD-ROM в дисковод компьютера.

Появляется экран установки.



- Если этот экран не отображается, следуйте приведенным ниже инструкциям.

① Дважды щелкните мышью на значке [My Computer] (Мой компьютер) (В случае Windows XP

щелкните [Start] (Пуск), затем [My Computer] (Мой компьютер).)

② Дважды щелкните мышью на значке [PICTUREPACKAGE] (значок дисковода).*

* *Буква имени диска (например, (E:)) может отличаться в зависимости от компьютера.

4 Щелкните мышью на кнопке [Install] (Установить).



- В зависимости от используемой операционной системы компьютера отображается сообщение, что “Руководство по началу работы” нельзя установить автоматически с помощью мастера установки InstallShield Wizard. В таком случае скопируйте “Руководство по началу работы” на компьютер вручную, следуя отображаемым сообщениям с инструкциями.

- 5** Выберите язык для устанавливаемого приложения, затем щелкните мышью на кнопке [Next] (Далее).

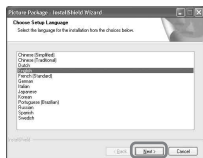

- 6** Щелкните мышью на кнопке [Next] (Далее).



- 7** Прочитайте [License Agreement] (Лицензионное соглашение), установите флажок [I accept the terms of the license agreement] (Принимаю условия лицензионного соглашения), если принимаете условия соглашения, затем щелкните мышью на кнопке [Next] (Далее).

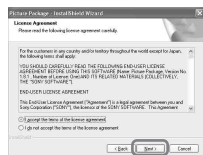

- 8** Выберите папку для сохранения программного обеспечения, затем щелкните мышью на кнопке [Next] (Далее).



- 9** Выберите [PAL], затем щелкните мышью на кнопке [Install] (Установить).



- 10** На экране [Ready to install the program] (Все готово к установке программы) щелкните мышью на кнопке [Install] (Установить).

Начинается установка программы Picture Package.



11 Щелкните мышью на кнопке [Next] (Далее) и следуйте инструкциям на экране для установки “Руководства по началу работы”.

Возможно, на некоторых компьютерах данный экран не откроется. В этом случае переходите к шагу шаг 12.



12 Щелкните мышью на кнопке [Next] (Далее) и следуйте инструкциям на экране для установки программы “ImageMixer EasyStepDVD”.



13 Если открывается экран [Installing Microsoft (R) DirectX(R)] (Установка Microsoft (R) DirectX(R)), следуйте приведенным ниже инструкциям для установки DirectX 9.0c. В противном случае переходите к шагу шаг 14.

① Прочитайте [License Agreement] (Лицензионное соглашение),

затем щелкните мышью на кнопке [Next] (Далее).



② Щелкните мышью на кнопке [Next] (Далее).



③ Щелкните мышью на кнопке [Finish] (Готово).



14 Убедитесь в том, что установлен флажок [Yes, I want to restart my computer now.] (Перезагрузить компьютер сейчас), затем щелкните мышью на кнопке [Finish] (Готово).



Компьютер выключится и автоматически запустится снова (этот процесс называется перезагрузка).

На рабочем столе появляются ярлыки для [Picture Package Menu] и [Picture Package Menu destination Folder] (а также ярлык для “Руководства по началу работы”, если оно было установлено на шаге 11).



15 Извлеките диск CD-ROM из дисковода компьютера.

- Порядок подсоединения видеокamеры к компьютеру см. в “Руководстве по началу работы” на прилагаемом диске CD-ROM.
- При возникновении вопросов по программе Picture Package см. раздел “Запрос информации о данном программном обеспечении” (стр.114).

Использование компьютера Macintosh

Можно копировать фотографии с карты памяти “Memory Stick Duo” на компьютер Macintosh. Установите “Руководство по началу работы” с прилагаемого диска CD-ROM.

- Подробную информацию о подсоединении видеокamеры к компьютеру и копированию фотографий см. в “Руководстве по началу работы”.

1 Убедитесь в том, что видеокamera не подключена к компьютеру.

2 Включите компьютер.

Перед установкой программного обеспечения закройте все работающие приложения.

3 Установите прилагаемый диск CD-ROM в дисковод компьютера.

4 Дважды щелкните мышью на значке CD-ROM.

5 Скопируйте на компьютер хранящийся в папке [FirstStepGuide] файл “FirstStepGuide.pdf” на требуемом языке.

Просмотр “Руководства по началу работы”

Отображение “Руководства по началу работы”

Для просмотра “Руководства по началу работы” на компьютере рекомендуется использовать Microsoft Internet Explorer 6.0 или более поздней версии.

Дважды нажмите значок  на рабочем столе.

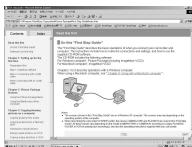

- Можно также открыть руководство, выбрав [Start] (Пуск), [Programs] (Программы) ([All Programs] (Все программы) в системе Windows XP), [Picture Package] и [First Step Guide], затем запустив [First Step Guide].
- Для просмотра “Руководства по началу работы” в формате HTML без использования автоматической установки скопируйте папку требуемого языка из папки [FirstStepGuide] на диске CD-ROM, затем дважды щелкните мышью на файле [Index.html].
- Используйте файл “FirstStepGuide.pdf” в следующих случаях:
 - при печати “Руководства по началу работы”;
 - если “Руководство по началу работы” отображается неправильно даже в рекомендуемой среде из-за настроек браузера;
 - если версия “Руководства по началу работы” в формате HTML не устанавливается автоматически.

Запуск на компьютере Macintosh

Дважды щелкните мышью “FirstStepGuide.pdf”

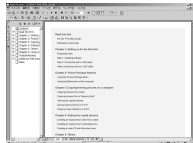

Для просмотра документов в формате PDF требуется программа Adobe Reader. Если эта программа не установлена на компьютере, ее можно загрузить с Web-страницы компании Adobe Systems:
<http://www.adobe.com/>

Запрос информации о данном программном обеспечении

Центр поддержки пользователей Pixela

Домашняя страница Pixela
<http://www.ppackage.com/>

- Северная Америка (Лос-Анджелес)
 - телефон:
 - +1-800-458-4029 (Бесплатный)
 - +1-213-341-0163
- Европа (Великобритания) - телефон:
 - (Бесплатный) Великобритания, Германия, Франция и Испания:
 - +800-1532-4865
 - Другие страны:
 - +44-1489-564-764
- Азия (Филиппины) - телефон:
 - +63-2-438-0090

Авторские права

Музыкальные композиции, записи или другие музыкальные материалы, которые можно приобрести на компакт-дисках, получить по сети Интернет или из других источников (“Музыкальное содержимое”), являются произведениями, которые охраняются авторским правом их владельцев, и поэтому защищены законом об авторском праве и другими соответствующими законами каждой отдельной страны/региона. За исключением случаев, когда такие действия явно разрешены действующим законодательством, запрещается использовать (включая, без ограничений, копирование, изменение, воспроизведение, выгрузку, передачу или помещение во внешнюю электронную сеть, доступную широкой аудитории, перенос, распространение, сдачу в наем, выдачу лицензий, продажу или выпуск в обращение) любое музыкальное содержимое без получения на это разрешения соответствующих владельцев. Предоставление корпорацией Sony Corporation лицензии на программу Picture Package не может истолковываться как предоставление каких-либо прав или лицензий на использование музыкального содержимого, возникающих как неявное следствие, процессуальное действие либо каким-либо иным образом.

Устранение неполадок

Если при использовании видеокамеры возникнут какие-либо неполадки, воспользуйтесь следующей таблицей для их устранения. Если неполадка не устраняется, отсоедините источник питания и обратитесь в сервисный центр Sony.

Общие функции/Easy Handycam

Видеокамера не функционирует, даже если включено питание.

- Отсоедините адаптер переменного тока от электрической розетки или снимите батарейный блок, затем приблизительно через одну минуту подсоедините снова. Если функции по-прежнему не работают, острым предметом нажмите кнопку RESET (стр.45). (При нажатии кнопки RESET производится сброс всех установок, включая настройку часов, кроме пунктов персонального меню.)
- Видеокамера очень сильно нагрелась. Выключите видеокамеру и оставьте ее на некоторое время в прохладном месте.

Не работают кнопки.

- В режиме Easy Handycam некоторые кнопки не работают. Отмените режим Easy Handycam (стр.30).

Невозможно включить или отключить функцию Easy Handycam.

- Режим Easy Handycam невозможно включить или отключить во время съемки или во время обмена данными с другим устройством по кабелю USB (для моделей DCR-DVD305E/DVD755E). Отмените режим Easy Handycam (стр.30).

При использовании режима Easy Handycam изменяются настройки.

- При включении режима Easy Handycam для некоторых установок видеокамеры восстанавливаются значения по умолчанию (стр.30).

Не запускается [РЕЖИМ ДЕМО].

- Демонстрацию нельзя просмотреть, когда переключатель NIGHTSHOT PLUS установлен в положение ON. Установите переключатель NIGHTSHOT PLUS в положение OFF (стр.43).
- Извлеките из видеокамеры диск и карту памяти "Memory Stick Duo" (для моделей DCR-DVD304E/DVD305E/DVD755E) (стр.27).
- Установите переключатель POWER в положение  (Фильм).

Ощущается вибрация видеокамеры.

- Наличие вибрации зависит от состояния диска. Не является неисправностью.

Во время работы ощущается вибрация или слышен слабый звук.

- Не является неисправностью.

Периодически слышен звук работы электродвигателя видеокамеры.

- Не является неисправностью.

При закрытии крышки пустого дисковода слышен звук электродвигателя видеокамеры.

- Видеокамера распознает диск. Не является неисправностью.

Видеокамера нагревается.

- Это происходит из-за того, что питание включено в течение долгого времени. Не является неисправностью. Выключите видеокамеру и оставьте ее на некоторое время в прохладном месте.

Батареи/Источники питания

Не включается питание.

- На видеокамеру не установлен батарейный блок. Установите на видеокамеру заряженный батарейный блок (стр.17).
- Батарейный блок разряжен или почти разряжен. Зарядите батарейный блок (стр.17).
- Вилка адаптера переменного тока отсоединена от электрической розетки. Подсоедините ее к электрической розетке (стр.17).

Внезапно отключается питание.

- Если видеокамера не используется в течение примерно 5 минут, то она автоматически отключается (АВТОВЫКЛ). Измените настройку параметра [АВТОВЫКЛ] (стр.86), или вновь включите питание, или используйте адаптер переменного тока.
- Батарейный блок разряжен или почти разряжен. Зарядите батарейный блок (стр.17).

Индикатор CHG (зарядка) не горит во время зарядки батарейного блока.

- Передвиньте переключатель POWER в положение OFF (CHG) (стр.17).
- Подсоедините батарейный блок к видеокамере должным образом (стр.17).
- Должным образом подсоедините провод питания к сетевой розетке.
- Зарядка батарейного блока завершена (стр.17).

Индикатор CHG (зарядка) мигает во время зарядки батарейного блока.

- Правильно установите батарейный блок на видеокамеру (стр.17). Если неполадка не устраняется, отсоедините адаптер переменного тока от электрической розетки и обратитесь в сервисный центр Sony. Возможно, батарейный блок поврежден.

Питание часто отключается, хотя индикатор оставшегося времени работы батарейного блока указывает на наличие достаточного для работы заряда.

- Произошел сбой в показаниях индикатора оставшегося времени работы батарейного блока, или батарейный блок был недостаточно заряжен. Снова полностью зарядите батарейный блок для устранения искажений индикации (стр.17).

Индикатор оставшегося времени работы батарейного блока неправильно отображает время.

- Слишком низкая или слишком высокая температура окружающей среды. Не является неисправностью.
- Батарейный блок был недостаточно заряжен. Полностью зарядите батарейный блок. Если неполадка не устраняется, установите новый батарейный блок (стр.17).
- Неточное отображение времени может быть обусловлено условиями эксплуатации. При открытии или закрытии экрана ЖКД требуется около 1 минуты, чтобы отобразить точное оставшееся время работы батарейного блока.

Батарейный блок быстро разряжается.

- Слишком низкая или слишком высокая температура окружающей среды. Не является неисправностью.
- Батарейный блок был недостаточно заряжен. Полностью зарядите батарейный блок. Если неполадка не устраняется, установите новый батарейный блок (стр.17).

Происходит сбой при подсоединении видеокамеры к адаптеру переменного тока.

- Выключите питание видеокамеры и отсоедините адаптер переменного тока от электрической розетки. Затем вновь подсоедините его.

Экран ЖКД/видеоискатель

На экране появляется необычное изображение.

- Видеокамера находится в режиме [РЕЖИМ ДЕМО] (стр.81). Для отмены режима [РЕЖИМ ДЕМО] коснитесь экрана ЖКД или установите диск либо карту памяти "Memory Stick Duo" (для моделей DCR-DVD304E/DVD305E/DVD755E).

На экране появляется незнакомый индикатор.

- Возможно, это предупреждающий индикатор или сообщение (стр.135).

Изображение постоянно отображается на экране ЖКД.

- Это происходит при отсоединении адаптера переменного тока от электрической розетки или снятия батарейного блока без заблаговременного отключения питания. Не является неисправностью.

Невозможно выключить подсветку экрана ЖКД.

- При использовании режима Easy Handycam (стр.30) невозможно включать/выключать подсветку экрана ЖКД, нажимая и удерживая кнопку DISP/BATT INFO.

На сенсорной панели не отображаются кнопки.

- Слегка нажмите на экран ЖКД.
- Нажмите кнопку DISP/BATT INFO на видеокамере - или кнопку DISPLAY на пульте дистанционного управления (для моделей DCR-DVD304E/DVD305E/DVD755E) - (стр.23, 50).

Кнопки на сенсорной панели работают неправильно или совсем не работают.

- Выполните настройку экрана ([КАЛИБРОВКА]) (стр.150).

Изображение на экране видеискателя нечеткое.

- Для настройки объектива используйте рычаг регулировки объектива видеискателя (стр.22).

Исчезло изображение в видеискателе.

- Если экран ЖКД открыт, изображение в видеискателе не отображается. Закройте экран ЖКД (стр.22).

Диск

Невозможно извлечь диск.

- Убедитесь, что источник питания (батареиный блок или адаптер переменного тока) подсоединен должным образом (стр.17).
- Снимите батарейный блок с видеокамеры, затем вновь присоедините его (стр.18).
- Установите на видеокамеру заряженный батарейный блок (стр.17).
- Диск поврежден или загрязнен (следы пальцев и т.п.). В этом случае извлечение диска может занять до 10 мин.
- Видеокамера очень сильно нагрелась. Выключите видеокамеру и оставьте ее на некоторое время в прохладном месте.
- Произошла конденсация влаги на диске. Выключите видеокамеру и подождите приблизительно 1 час (стр.150).
- Закрытие сессий диска было прервано из-за выключения видеокамеры. Включите видеокамеру и извлеките диск после завершения закрытия сессий (стр.54).

Не отображается индикатор оставшегося места на диске.



- Установите для параметра [ ОСТАЛОСЬ] значение [ВКЛ], чтобы индикатор оставшегося места на диске отображался постоянно (стр.85).

Индикаторы типа диска и формата записи на экране ЖКД отображаются серым цветом.

- Диск был создан в другом устройстве, а не в этой видеокамере. Можно воспроизводить диск в видеокамере, но запись дополнительных эпизодов невозможна.

Карта памяти “Memory Stick Duo” (DCR-DVD304E/DVD305E/DVD755E)

Не работают функции, в которых используется карта памяти “Memory Stick Duo”.

- Переместите переключатель POWER, чтобы загорелся индикатор  (Фото), или нажмите кнопку  PLAY/EDIT при включенной видеокамере (стр.21).
- Установите в видеокамеру карту памяти “Memory Stick Duo” (стр.27).
- При использовании карты памяти “Memory Stick Duo”, отформатированной на компьютере, выполните ее форматирование в видеокамере (стр.82).

Удаление фотографий невозможно.

- Снимите блокировку, установленную с помощью язычка защиты от записи на карте памяти “Memory Stick Duo” (стр.144).
 - На экране просмотра может быть удалено только последнее записанное изображение (стр.47).
 - На экране редактирования можно одновременно выбрать для удаления не более 100 изображений.
 - Невозможно удалить изображения, защищенные на другом устройстве. Отмените защиту в исходном устройстве.
-

Не удается удалить сразу все фотографии.

- Снимите блокировку, установленную с помощью язычка защиты от записи на карте памяти “Memory Stick Duo” (стр.144).
-

Невозможно выполнить форматирование карты памяти “Memory Stick Duo”

- Снимите блокировку, установленную с помощью язычка защиты от записи на карте памяти “Memory Stick Duo” (стр.144).
-

Имя файла данных отображается неправильно.

- Если структура каталога не соответствует универсальному стандарту, будет отображаться только имя файла.
 - Файл поврежден.
 - Формат файла не поддерживается данной видеокамерой (стр.144).
-



Мигает имя файла данных.

- Файл поврежден.
 - Формат файла не поддерживается данной видеокамерой (стр.144).
-

запись

См. также раздел “Регулировка изображения во время съемки” (стр.122).

При нажатии кнопки START/STOP или PHOTO запись фильмов/фотографий на диск не производится.

- Отображается экран воспроизведения. Нажмите кнопку  PLAY/EDIT или нажмите символ  на экране ЖКД для отображения экрана съемки (стр.34, 40).
- Видеокамера записывает на диск только что снятый эпизод. Нельзя нажать кнопку PHOTO, когда на экране ЖКД отображается символ [СЪЕМКА] или  (стр.33, 39).
- На диске не осталось свободного места. Используйте новый диск или отформатируйте старый (только DVD-RW/DVD+RW, стр.63). Можно также удалить ненужные изображения (стр.93).
- Закрыты сессии диска DVD-RW (режим VIDEO)/DVD+RW. Подготовьте диск для записи дополнительных эпизодов (стр.61).
- Видеокамера очень сильно нагрелась. Выключите видеокамеру и оставьте ее на некоторое время в прохладном месте.
- Произошла конденсация влаги на диске. Выключите видеокамеру и подождите приблизительно 1 час (стр.150).

Невозможна съемка на карту памяти “Memory Stick Duo” (для моделей DCR-DVD304E/DVD305E/DVD755E).

- Снимите блокировку, установленную с помощью язычка защиты от записи на карте памяти “Memory Stick Duo” (стр.144).
- На карте памяти “Memory Stick Duo” не осталось свободного места. Используйте новую карту памяти “Memory Stick Duo” или отформатируйте данную карту памяти “Memory Stick Duo” (стр.82). Можно также удалить ненужные изображения (стр.92).

Индикатор ACCESS горит даже после остановки съемки.

- Видеокамера записывает на диск только что снятый эпизод.

Угол обзора при съемке зависит от положения переключателя питания POWER.

- Угол обзора при съемке фотографий шире, чем при съемке фильма.

Не слышен звук срабатывания затвора при съемке фотографии.

- Установите для параметра [ОЗВУЧ. МЕНЮ] значение [ВКЛ] (стр.86).

Не работает внешняя вспышка (приобретается дополнительно) (для моделей DCR-DVD304E/DVD305E/DVD755E).

- Не включено питание вспышки, или вспышка не подсоединена должным образом.
- В следующих режимах съемка со вспышкой невозможна:
 - При съемке фильмов
 - [SUPER NSPLUS]
 - [COLOR SLOW S]
 - [ЦИФР ЭФФЕКТ]
 - [■ ЗАПУСК]
 - Конверсионный объектив (приобретается дополнительно) присоединен
- Вспышка не срабатывает, даже при установке для параметра [АВТО] или [АВТО ] значения [РЕЖ ВСПЫШКИ], в следующих случаях:
 - NightShot plus
 - [ПРОЖЕКТОР], [ЗАКАТ/ЛУНА] или [ЛАНДШАФТ] в меню [ПРОГРА/ЭКСП]
 - [ЭКСПОЗИЦИЯ]
 - [ТОЧЕЧН.ЭКСП]

Фактическое доступное время съемки фильма меньше приблизительного ожидаемого времени записи.

- При съемке быстро движущихся объектов время, доступное для съемки, может сократиться (стр.13, 82).

Съемка останавливается.

- Видеокамера очень сильно нагрелась. Выключите видеокамеру и оставьте ее на некоторое время в прохладном месте.

Устранение неполадок (продолжение)

- Произошла конденсация влаги на диске. Выключите видеокамеру и оставьте ее приблизительно на 1 час в прохладном месте (стр.150).

Момент нажатия кнопки START/STOP не совпадает с моментом начала/остановки съемки фильма.

- При использовании видеокамеры возможно небольшое отличие между местом, в котором была нажата кнопка START/STOP, и местом фактического начала/остановки записи. Не является неисправностью.

Невозможно изменить форматное соотношение фильма.

- Форматное соотношение для диска DVD+RW изменить невозможно. Для изменения форматного соотношения фильмов требуется снова отформатировать диск.

Регулировка изображения во время съемки

См. также раздел “Элементы меню Setup” (стр.125).

Не работает функция автоматической фокусировки.

- Установите для параметра [ФОКУСИРОВКА] значение [АВТО] (стр.72).
- Условия съемки не подходят для автоматической фокусировки. Настройте фокус вручную (стр.72).

Не работает функция [STEADYSHOT].

- Установите для параметра [STEADYSHOT] значение [ВКЛ] (стр.76).
- Функция [STEADYSHOT] может не работать при слишком сильном дрожании видеокамеры, даже если для параметра [STEADYSHOT] установлено значение [ВКЛ].

Не работает функция съемки объектов с задней подсветкой.

- Функция съемки объектов с задней подсветкой (контровой свет) будет отменена, если для функции [ЭКСПОЗИЦИЯ] установлено значение [РУЧНАЯ] (стр.71) или выбран параметр [ТОЧЕЧН ЭКСП] (стр.70).
- Функция съемки объектов с задней подсветкой не работает в режиме Easy Handycam. Отмените режим Easy Handycam (стр.30).

При съемке в темноте таких объектов, как пламя свечи или электрическая лампа, появляется вертикальная полоса.

- Это происходит при слишком высокой контрастности между объектом и фоном. Не является неисправностью.

При съемке ярких объектов появляется вертикальная полоса.

- Это явление называется смазыванием или тянущимся продолжением. Не является неисправностью.

На экране появляются небольшие белые, красные, синие или зеленые точки.

- Точки появляются при съемке в режимах [SUPER NSPLUS] или [COLOR SLOW S]. Не является неисправностью.

Цвет изображения отображается неправильно.

- Установите переключатель NIGHTSHOT PLUS в положение OFF (стр.43).

Изображение получается слишком ярким, и объект не отображается на экране.

- Установите переключатель NIGHTSHOT PLUS в положение OFF (стр.43).

Изображение получается слишком темным, и объект не отображается на экране.

- Подсветка экрана ЖКД отключена. Включите подсветку ЖКД, нажав кнопку DISP/BATT INFO и удерживая ее нажатой (стр.22).

Имеет место мерцание или изменение цветности.

- Это происходит при съемке изображений в условиях освещения лампами дневного света, натриевыми или ртутными лампами с использованием функции [ПОРТРЕТ] или [СПОРТ]. В этом случае отключите функцию [ПРОГР А/ЭКСП] (стр.70).

При съемке экрана телевизора или дисплея компьютера появляются черные полосы.

- Установите для параметра [STEADYSHOT] значение [ВЫКЛ] (стр.76).

Датчик дистанционного управления (DCR-DVD304E/DVD305E/DVD755E)

Прилагаемый пульт дистанционного управления не работает.

- Установите для параметра [ПУЛЬТ ДУ] значение [ВКЛ] (стр.86).
- Вставьте батарейку в держатель так, чтобы ее полюса +/- совпали с обозначениями +/- в держателе (стр.151).
- Уберите любые препятствия между пультом дистанционного управления и датчиком дистанционного управления.
- Не допускайте воздействия на датчик дистанционного управления сильных источников света, например, прямых солнечных лучей или искусственного освещения. В противном случае пульт дистанционного управления может работать неправильно.
- Снимите конверсионный объектив (приобретается дополнительно), поскольку он может закрывать датчик дистанционного управления.

При использовании прилагаемого пульта дистанционного управления возникают помехи работе другого устройства DVD.

- Выберите для дистанционного управления устройства DVD любой режим, кроме DVD 2, или закройте датчик дистанционного управления на устройстве DVD черной бумагой.

Воспроизведение диска в видеокамере

Не удается воспроизвести диск.

- Включите видеокамеру, передвинув переключатель POWER, и нажмите  PLAY/EDIT.
- Проверьте совместимость диска (стр.12).
- Установите диск стороной, предназначенной для записи, к видеокамере (стр.25).
- Диск, записанный в другом устройстве, может не воспроизводиться в этой видеокамере.

Воспроизводимое изображение искажено.

- Очистите диск чистящей салфеткой (прилагается, стр.143).

Фотографии, записанные на карте памяти “Memory Stick Duo” не воспроизводятся с действительным размером (для моделей DCR-DVD304E/DVD305E/DVD755E).

- Фотографии, записанные на другом оборудовании, могут не воспроизводиться с действительным размером. Не является неисправностью.

Невозможно воспроизведение фотографий, записанных на карту памяти “Memory Stick Duo” (для моделей DCR-DVD304E/DVD305E/DVD755E).

- Изображения не воспроизводятся, если были изменены файлы или папки либо если данные редактировались на компьютере (в этом случае имя файла мигает). Не является неисправностью (стр.145).
- Фотографии, записанные на другом оборудовании, могут не воспроизводиться. Не является неисправностью (стр.145).

На изображении на экране VISUAL INDEX отображается символ “”

- Очистите диск чистящей салфеткой (прилагается, стр.143).
- Возможно, произошел сбой при загрузке данных. Правильная индикация может восстановиться после выключения и включения питания или после извлечения и повторной установки диска.
- Это может появляться на неподвижных изображениях, снятых другими устройствами, отредактированных на компьютере и т. д.

При воспроизведении диска звук отсутствует или очень слабый.

- Установите для параметра [МУЛЬТИЗВУК] значение [СТЕРЕО] (стр.83).
- Увеличьте громкость (стр.41).
- Если экран ЖКД закрыт, звук не воспроизводится. Откройте экран ЖКД.
- Если при записи звука для параметра [ИСХ.УР.МИКР.] (стр.83) установлено значение [НИЗКИЙ], записанный звук может быть плохо слышен (для моделей DCR-DVD205E/DVD304E/DVD305E/DVD705E/DVD755E).

Воспроизведение диска в других устройствах

Невозможно воспроизвести диск или диск не распознается.

- Очистите диск чистящей салфеткой (прилагается, стр.143).
- Закройте сессии диска (стр.54).
- Диск, записанный в режиме VR, не может воспроизводиться в устройстве, которое не поддерживает режим VR. Проверьте совместимость в инструкции по эксплуатации воспроизводящего устройства.

Воспроизводимое изображение искажено.

- Очистите диск чистящей салфеткой (прилагается, стр.143).

На изображении в меню DVD отображается символ “?”

- Возможно, во время закрытия сессий диска произошел сбой загрузки данных. В случае диска DVD-RW (режим VIDEO)/DVD+RW подготовьте диск к записи дополнительных эпизодов (стр.61), затем заново создайте меню DVD, повторно закрыв сессии диска (стр.57). Возможно, после этого меню DVD будет отображаться правильно.

При переходе между эпизодами изображение на короткое время останавливается.

- На некоторых устройствах DVD изображение может на короткое время останавливаться между эпизодами. Не является неисправностью.

При нажатии кнопки не происходит переход на предыдущий эпизод.

- Если при нажатии кнопки  происходит переход через 2 титра, автоматически созданные видеокамерой, переход на предыдущий эпизод может не производиться. Выберите требуемый эпизод на экране меню. Более подробные сведения приведены в инструкциях по эксплуатации воспроизводящего устройства.

Элементы меню Setup

Элементы меню Setup выделены серым цветом.

- В текущих условиях невозможно выбрать элементы, выделенные серым цветом.

не отображается.

- В режиме Easy Handycam можно использовать только ограниченный набор функций. Отмените режим Easy Handycam (стр.30).

Невозможно использовать [ПРОГР А/ЭКСП].

- Нельзя использовать [ПРОГР А/ЭКСП] совместно со следующими функциями.
 - NightShot plus
 - [SUPER NSPLUS]
 - [COLOR SLOW S]
 - [СТАР КИНО]
- Функция [СПОРТ] не будет работать, если переключатель POWER установлен в положение  (Фото).

Невозможно использовать [ТОЧЕЧН.ЭКСП].

- Ниже перечислены параметры, одновременно с которыми невозможно использовать параметр [ТОЧЕЧН.ЭКСП].
 - NightShot plus
 - [SUPER NSPLUS]
 - [COLOR SLOW S]
 - Если установлена функция [ПРОГР А/ЭКСП], то для параметра [ТОЧЕЧН.ЭКСП] автоматически устанавливается значение [АВТО].
-

Невозможно использовать [ЭКСПОЗИЦИЯ].

- Ниже перечислены параметры, одновременно с которыми невозможно использовать параметр [ЭКСПОЗИЦИЯ].
 - NightShot plus
 - [SUPER NSPLUS]
 - [COLOR SLOW S]
 - Если установлена функция [ПРОГР А/ЭКСП], то для функции [ЭКСПОЗИЦИЯ] автоматически устанавливается значение [АВТО].
-

Невозможно использовать [БАЛАНС БЕЛ].

- Параметр [БАЛАНС БЕЛ] нельзя использовать со следующими режимами:
 - NightShot plus
 - [SUPER NSPLUS]
-

Невозможно использовать [ТОЧЕЧН ФОКУС].

- Параметр [ТОЧЕЧН ФОКУС] невозможно использовать одновременно с [ПРОГР А/ЭКСП].
-

Невозможно использовать режим [SUPER NSPLUS].

- Переключатель NIGHTSHOT PLUS не установлен в положение ON.
 - Ниже перечислены параметры, одновременно с которыми невозможно использовать параметр [SUPER NSPLUS].
 - [ФЕЙДЕР]
 - [ЦИФР ЭФФЕКТ]
-

Неправильно работает функция [COLOR SLOW S].

- [Функция [COLOR SLOW S] может не работать в полной темноте. Используйте режим NightShot plus или [SUPER NSPLUS].
- Ниже перечислены параметры, одновременно с которыми невозможно использовать параметр [COLOR SLOW S].
 - [ФЕЙДЕР]
 - [ЦИФР ЭФФЕКТ]
 - [ПРОГР А/ЭКСП]
 - [ЭКСПОЗИЦИЯ]
 - [ТОЧЕЧН.ЭКСП]

Невозможно использовать [АВТОЗАПУСК].

- Функцию [АВТОЗАПУСК] невозможно использовать с функцией [ФЕЙДЕР].

Невозможно использовать [ФЕЙДЕР].

- Ниже перечислены параметры, одновременно с которыми невозможно использовать параметр [ФЕЙДЕР].
 - [SUPER NSPLUS]
 - [COLOR SLOW S]
 - [ЦИФР ЭФФЕКТ]

Невозможно использовать [ЦИФР ЭФФЕКТ].

- Ниже перечислены параметры, одновременно с которыми невозможно использовать параметр [ЦИФР ЭФФЕКТ].
 - [SUPER NSPLUS]
 - [COLOR SLOW S]
 - [ФЕЙДЕР]
- Ниже указан параметр, одновременно с которым невозможно использовать параметр [СТАР КИНО].
 - [ПРОГР А/ЭКСП]
 - [ЭФФЕКТ ИЗОБР]
 - [ВЫБОР Ш/ФОРМ] (для моделей DCR-DVD105E/DVD605E)

Невозможно использовать [ЭФФЕКТ ИЗОБР].

- [ЭФФЕКТ ИЗОБР] невозможно использовать одновременно с эффектом [СТАР КИНО].

Не отображается [ОБЪЕМ.МОНИТ.] (для моделей DCR-DVD304E/DVD305E/DVD755E).

- [ОБЪЕМ.МОНИТ.] не отображается, если не производится запись 5.1-канального объемного звука или если используется функция [ФЕЙДЕР].

Невозможно настроить [УР ПОДСВ LCD].

- Параметр [УР ПОДСВ LCD] невозможно настраивать, если питание подается от адаптера переменного тока или если экран ЖКД развернут от видеокамеры, а переключатель POWER установлен в положение [Фильм] или [Фото].

Редактирование фильмов и фотографий на диске (DVD-RW: режим VR)

Редактирование в видеокамере дисков DVD-R/DVD-RW (режим VIDEO)/DVD+RW невозможно.

Монтаж невозможен.

- На диске отсутствуют изображения.
- Невозможен монтаж в связи с состоянием изображения.
- Редактирование изображений, защищенных на другом устройстве, невозможно.

Невозможно добавление эпизодов в список воспроизведения.

- Диск полностью заполнен или количество добавленных эпизодов превышает 999. Удалите ненужные эпизоды или добавьте все фотографии, преобразовав их в фильм (фотофильм, стр.97).

Невозможно разделить фильм.

- Разделение слишком короткого фильма невозможно.
- Невозможно разделить фильм с меткой  (стр.93, 96).
- Невозможно разделить фильм, защищенный на другом устройстве.

Невозможно удалить эпизод.

- Невозможно удалить эпизод, защищенный на другом устройстве.

Перезапись/подключение к другим устройствам

Неправильное форматное соотношение при подключении видеокамеры к телевизору.

- Установите [ТИП ЭКРАНА] в соответствии с типом телевизора (DCR-DVD205E/DVD304E/DVD305E/DVD705E/DVD755E) (стр.52).

Изображения с подключенного оборудования не отображаются на экране ЖКД и в видеоскителе (для моделей DCR-DVD305E/DVD755E).

- Нажмите **[P-MENU]** → **[КОНТРЗАПИСИ]** (стр.102).

Невозможно увеличить изображения с подключенного оборудования (для моделей DCR-DVD305E/DVD755E).

- Видеокамера не позволяет увеличивать эпизоды, поступающие с другого устройства.

При воспроизведении диска отсутствует звук.

- Если устройство подключено только с помощью штекера S VIDEO, звук не воспроизводится. Подсоедините также белый и красный штекеры соединительного кабеля A/V (стр.102).

При использовании соединительного кабеля A/V перезапись не выполняется должным образом.

- Неправильно подсоединен соединительный кабель A/V. Обязательно подсоедините соединительный кабель A/V к соответствующему выходному гнезду устройства, с которого перезаписывается изображение, или к входному гнезду другого устройства для перезаписи изображения с этой видеокамеры (стр.100, 102).

Невозможно скопировать диск на диск DVD диаметром 12 см.

- Используйте прилагаемую программу Nero Express 6. Подробную информацию см. в инструкции по эксплуатации, прилагаемой к программе Nero Express 6.

Невозможна печать с помощью PictBridge-совместимого принтера (для моделей DCR-DVD305E/DVD755E).

- Невозможна печать на принтере изображений, записанных с помощью других устройств. Не является неисправностью.

Прочее

Невозможно удалить изображение.

- Удаление изображений с диска DVD-R невозможно.
- В случае дисков DVD-RW (режим VIDEO)/DVD+RW возможно удаление только изображения, записанного последним (стр.47).
- Невозможно удалить с карты памяти "Memory Stick Duo" (для моделей DCR-DVD304E/DVD305E/DVD755E) изображение, защищенное в другом устройстве.

Невозможно скопировать фотографию.

- Невозможно копирование фотографий на диски DVD-R/DVD-RW (режим VIDEO)/DVD+RW с закрытыми сессиями. Для записи дополнительного материала на диски DVD-RW (режим VIDEO)/DVD+RW следуйте соответствующим инструкциям (стр.61).
- На диске или карте памяти "Memory Stick Duo" (для моделей DCR-DVD304E/DVD305E/DVD755E) недостаточно места для копирования. Удалите ненужные изображения (стр.92, 93).
- Когда целевым носителем является "Memory Stick Duo" с установленной защитой от записи, снимите блокировку, установленную с помощью лепестка защиты от записи на "Memory Stick Duo" (для DCR-DVD304E/DVD305E/DVD755E) (стр.144).
- Невозможно копирование фотографий, записанных/отредактированных на другом устройстве.

Невозможно закрыть сессии диска.

- Батарейный блок разрядился во время закрытия сессий диска. Используйте адаптер переменного тока.
- Сессии диска уже закрыты. При использовании диска DVD-RW (режим VIDEO)/DVD+RW для записи дополнительного материала следуйте соответствующим инструкциям (стр.61).

Невозможно редактировать диск или записывать на него дополнительные материалы с помощью других устройств.

- Редактирование записанного в видеокамере диска с помощью другого устройства может оказаться невозможным.

Невозможно изменить название диска.

- Невозможно записать название диска на диск DVD-R с закрытыми сессиями.
- Сессии диска уже закрыты. При использовании диска DVD-RW (режим VIDEO)/DVD+RW для записи дополнительного материала следуйте соответствующим инструкциям (стр.61).
- Если название диска было задано на другом устройстве, изменение названия с помощью видеокамеры может оказаться невозможным.

Невозможно создать фотофильм.

- Фотографии отсутствуют.
- Возможно, на диск записано много фотографий, а свободного места на диске мало. Удалите с диска ненужные изображения (стр.93).

В течение 5 с звучит зуммер.

- Видеокамера очень сильно нагрелась. Выключите видеокамеру и оставьте ее на некоторое время в прохладном месте.
- Произошла конденсация влаги на диске. Выключите видеокамеру и подождите приблизительно 1 час, затем снова включите видеокамеру (стр.150).
- В видеокамере возникли неполадки. Извлеките диск и установите его обратно, затем снова попробуйте выполнить операцию на видеокамере.

Невозможно открыть сессии диска.

- Открытие сессий дисков DVD-R/DVD-RW (режим VR)/DVD+RW невозможно (стр.61).
- В видеокамере включен режим Easy Handycam. Для открытия сессий диска отмените режим Easy Handycam (стр.30) (стр.61).

Подключение к компьютеру (DCR-DVD305E/DVD755E)

Компьютер не распознает видеокамеру.

- Отсоедините кабель от видеокамеры и компьютера, затем надежно подсоедините его снова.
- Отсоедините от компьютера все устройства USB, кроме клавиатуры, мыши и видеокамеры.
- Отсоедините кабель от видеокамеры и компьютера, перезапустите компьютер, затем снова правильно подсоедините их.

При редактировании изображений на диске компьютер не распознает видеокамеру.

- Установите программное обеспечение Picture Package (стр.110).
- Следуя приведенным ниже инструкциям, убедитесь в правильности установки драйвера USB.

Для Windows XP

- 1 Нажмите [Start] (Пуск), затем [Control Panel] (Панель управления).
- 2 Нажмите [Performance and Maintenance] (Производительность и обслуживание), затем [System] (Система).
Открывается окно [System Properties] (Свойства: Система).
- 3 Выберите вкладку [Hardware] (Оборудование).
- 4 Нажмите [Device Manager] (Диспетчер устройств).
Открывается окно [Device Manager] (Диспетчер устройств).
- 5 Убедитесь в том, что в разделе [DVD/CD-ROM drives] (DVD и CD-ROM дисководы) отображается [SONY DDX-C1002 USB Device], в разделе [Storage volumes] (Тома запоминающих устройств) - [Generic volume] (Универсальный

том), а в разделе [Universal Serial Bus controllers] (Контроллеры универсальной последовательной шины USB) - [USB Mass Storage Device] (Запоминающее устройство для USB) соответственно.

Если все эти устройства отображаются, значит, драйвер USB установлен правильно. Если какое-либо из этих устройств не отображается, установите драйвер USB.

- ① Установите прилагаемый диск CD-ROM в дисковод компьютера.
- ② Дважды нажмите значок [My Computer] (Мой компьютер).
- ③ Нажмите правой кнопкой мыши значок [PICTUREPACKAGE] (Дисковод)*, затем нажмите [Open] (Открыть).
**Буква имени диска (например, (E:)) может отличаться в зависимости от компьютера.
- ④ Дважды нажмите [Driver] → [Setup.exe].

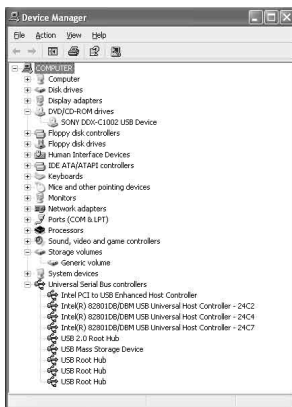

Для Windows 2000

- 1 Нажмите [Start] (Пуск), [Settings] (Настройка), затем [Control Panel] (Панель управления).
- 2 Нажмите [System] (Система).
Открывается окно [System Properties] (Свойства: Система).
- 3 Выберите вкладку [Hardware] (Оборудование).
- 4 Нажмите [Device Manager] (Диспетчер устройств).
Открывается окно [Device Manager] (Диспетчер устройств).
- 5 Убедитесь в том, что в разделе [DVD/CD-ROM drives] (DVD и CD-ROM дисководы) отображается [SONY DDX-C1002 USB Device], в разделе [Storage volumes] (Томы запоминающих устройств) - [Generic volume] (Универсальный том), а в разделе [Universal Serial Bus controllers] (Контроллеры универсальной последовательной шины USB) - [USB Mass Storage Device] (Запоминающее устройство для USB) соответственно.

Если все эти устройства отображаются, значит, драйвер USB установлен правильно. Если какое-либо из этих устройств не отображается, установите драйвер USB.

- 1 Установите прилагаемый диск CD-ROM в дисковод компьютера.
- 2 Дважды нажмите значок [My Computer] (Мой компьютер).
- 3 Нажмите правой кнопкой мыши значок [PICTUREPACKAGE] (Дисковод)*, затем нажмите [Open] (Открыть).
**Буква имени диска (например, (E:)) может отличаться в зависимости от компьютера.
- 4 Дважды нажмите [Driver] → [Setup.exe].

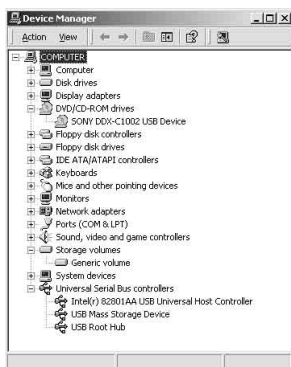



После установки прилагаемого диска CD-ROM в дисковод компьютера появляется сообщение об ошибке.

- Выполните для компьютера параметры экрана, приведенные ниже.
 - 800 × 600 точек или более, режим цветности High Color (качество цветопередачи 16 бит, 65000 цветов) или выше

Невозможно использовать прилагаемый диск CD-ROM на компьютере Macintosh.

- Прилагаемое программное обеспечение Picture Package не совместимо с компьютерами Macintosh.



Невозможен просмотр изображений, записанных видеокamerой.

- Убедившись в правильности ориентации разъема, надежно подсоедините кабель USB к гнезду  (USB) видеокamerы.
- Включите видеокamerу и нажмите кнопку  PLAY/EDIT.
- В установках меню видеокamerы выберите [ВЫБОР USB] → [КОМПЬЮТЕР] (стр.80).
- Отсоедините от компьютера все устройства USB, кроме клавиатуры, мыши и видеокamerы.

Фотографии, записанные на карту памяти “Memory Stick Duo”, невозможно просмотреть на экране компьютера.

- Надежно установите карту памяти “Memory Stick Duo” в правильной ориентации.
- В установках меню видеокамеры выберите [ВЫБОР USB] → [ КОМПЬЮТЕР] (стр.80).
- Компьютер не распознает карту памяти “Memory Stick Duo” во время таких операций с видеокамерой, как воспроизведение или редактирование. Перед повторным подсоединением видеокамеры к компьютеру завершите выполнение операций на видеокамере.

На компьютере не появляется значок карты памяти “Memory Stick” ((Removable Disk) (Съемный диск)).

- Включите видеокамеру и нажмите кнопку  PLAY/EDIT.
- Установите в видеокамеру карту памяти “Memory Stick Duo”.
- Отсоедините от компьютера все устройства USB, кроме клавиатуры, мыши и видеокамеры.
- В установках меню видеокамеры выберите [ВЫБОР USB] → [ КОМПЬЮТЕР] (стр.80).
- Компьютер не распознает карту памяти “Memory Stick Duo” во время таких операций с видеокамерой, как воспроизведение или редактирование. Перед повторным подсоединением видеокамеры к компьютеру завершите выполнение операций на видеокамере.

На экране видеокамеры отображается сообщение [Нельзя перейти в Easy Handycam при использ. USB] или [Нельзя отменить Easy Handycam при подключении USB].

- Невозможно включить или отключить режим Easy Handycam при подсоединенном кабеле USB. Сначала отсоедините от видеокамеры кабель USB.

Передача данных изображений из видеокамеры в компьютер невозможна.

- В меню настройки задайте для параметра [СКОП USB] значение [МАКС. СКОП] (стр.84).

Невозможно правильное воспроизведение изображений или звукозаписей с видеокамеры.

- При подсоединении видеокамеры к компьютеру, несовместимому с высокоскоростным интерфейсом Hi-Speed USB (USB 2.0), правильное воспроизведение может оказаться невозможным. Однако это не влияет на изображения или звукозаписи, переписанные в компьютер.
- Если для параметра [СКОП USB] задано значение [МАКС. СКОП], (стр.84), правильное воспроизведение может оказаться невозможным. Однако это не влияет на изображения или звукозаписи, переписанные в компьютер.
- В зависимости от используемого компьютера возможна временная приостановка воспроизведения изображения или звука, однако это не влияет на изображения или звук, переписанные в компьютер.

Невозможно произвести запись данных с компьютера на диск в видеокамере с помощью кабеля USB.

- Диск не поддерживается видеокамерой. Используйте диск, совместимый с видеокамерой (стр.12).
- На диск, установленный в видеокамеру, можно записывать данные только с помощью программы Picture Package.

Файл, переданный с компьютера, не записывается на карту памяти “Memory Stick Duo” в видеокамере.

- Кабель USB неправильно отсоединен. Подключите видеокамеру к компьютеру и передайте данные.

Программа Picture Package работает неправильно.

- Закройте программу Picture Package, затем перезагрузите компьютер.
- Убедитесь, что ОС поддерживает программу Picture Package (стр.108).

Во время работы программы Picture Package появилось сообщение об ошибке.

- Сначала закройте программу Picture Package, затем переместите переключатель POWER на видеокамере так, чтобы загорелся другой индикатор.

С помощью программы Picture Package невозможно скопировать диск на диск DVD диаметром 12 см.

- Используйте прилагаемую программу Nero Express 6. Подробную информацию см. в инструкции по эксплуатации, прилагаемой к программе Nero Express 6.

“Руководство по началу работы” отображается неправильно.

- Выполните следующие действия, используя “Руководство по началу работы” (FirstStepGuide.pdf).
 - 1 Установите прилагаемый диск CD-ROM в дисковод компьютера.
 - 2 Дважды нажмите значок [My Computer] (Мой компьютер).
 - 3 Нажмите правой кнопкой мыши значок [PICTUREPACKAGE] (Дисковод)*.
**Буква имени диска (например, (E:)) может отличаться в зависимости от компьютера.
 - 4 Нажмите [Explorer].
 - 5 Дважды нажмите [FirstStepGuide].
 - 6 Дважды нажмите папку с требуемым языком.
 - 7 Дважды нажмите “FirstStepGuide.pdf”

Предупреждающие индикаторы и сообщения

Индикация самодиагностики/предупреждающие индикаторы

Если на экране ЖКД или в видеискателе появятся индикаторы, проверьте следующее. Некоторые неполадки можно устранить самостоятельно. Если неполадка не устраняется после нескольких попыток, обратитесь в сервисный центр Sony или в местный уполномоченный сервисный центр Sony.

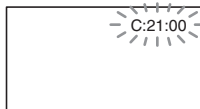

C:(или E:) □□:□□ (Индикация самодиагностики)

C:04:□□

- Батарейный блок не является блоком "InfoLITHIUM". Используйте батарейный блок "InfoLITHIUM" (стр.147).
- Надежно подсоедините штекер DC адаптера переменного тока к гнезду DC IN видеокамеры (стр.17).

C:13:□□

- Диск неисправен. Используйте диск, совместимый с видеокамерой (стр.12).
- Диск загрязнен или поцарапан. Очистите диск прилагаемой чистящей салфеткой (стр.143).

C:21:□□

- Произошла конденсация влаги на диске. Выключите видеокамеру и подождите приблизительно 1 час (стр.149).

C:32:□□

- Выявлены симптомы неполадок, не входящих в число вышеописанных. Извлеките диск и установите его обратно, затем снова попробуйте выполнить операцию на видеокамере.
- Отсоедините источник питания. Снова подсоедините его, затем включите видеокамеру.

E:20:□□ / E:31:□□ / E:40:□□ / E:61:□□ / E:62:□□ / E:91:□□ / E:94:□□

- Возникла неполадка, которую невозможно устранить самостоятельно. Обратитесь к дилеру Sony или в местный уполномоченный сервисный центр Sony. Сообщите 5-значный код, начинающийся с символа "E".

100-0001 (Предупреждающий индикатор, относящийся к файлам)

Редкое мигание



- Файл поврежден.
- Файл не читается.

👂 (Предупреждающий индикатор, относящийся к дискам)

Редкое мигание

- Диск не установлен.*
- Оставшееся время записи диска меньше 5 мин.
- Оставшейся емкости диска хватит для записи менее 30 изображений.

Частое мигание

- Установлен неизвестный диск.*
- С помощью переключателя POWER включен индикатор  (Фильм) или  (Фото), но в видеокамеру установлен диск DVD-RW (режим VIDEO)/DVD+RW с закрытыми сессиями.*
- Диск полностью заполнен.*

- Установлен диск, чтение или запись которого невозможны (например, односторонний диск установлен неправильной стороной).
- При выборе режима  (Фильм) в видеокамеру установлен диск, записанный в системе цветного телевидения, не поддерживаемой видеокамерой.*

Необходимо извлечь диск*

Частое мигание

- Установлен неизвестный диск.
- Диск полностью заполнен.
- Возможно, возникла неполадка дисководов видеокамеры.

(Предупреждение об уровне зарядки батареи)

Редкое мигание

- Батарейный блок почти полностью разряжен.
- В зависимости от условий эксплуатации и других внешних факторов или от состояния батареи, индикатор  может мигать, даже если остается примерно 20 минут работы.

(Предупреждение о конденсации влаги)*

Частое мигание

- Произошла конденсация влаги на диске. Выключите видеокамеру и подождите приблизительно 1 час (стр.150).

(Предупреждение о высокой температуре)

Редкое мигание

- Видеокамера нагревается.

Частое мигание

- Видеокамера перегрелась.* Выключите видеокамеру и оставьте ее на некоторое время в прохладном месте.

(Предупреждающий индикатор, относящийся к карте памяти “Memory Stick Duo”)

- Карта памяти “Memory Stick Duo” не установлена (стр.27).

(Предупреждающие индикаторы, относящийся к карте памяти “Memory Stick Duo”)*

- Карта памяти “Memory Stick Duo” повреждена.
- Карта памяти “Memory Stick Duo” не отформатирована надлежащим образом (стр.82, 144).

(Предупреждающие индикаторы, относящийся к несовместимой карте памяти “Memory Stick Duo”)*

- Установлена несовместимая карта памяти “Memory Stick Duo” (стр.144).

(Предупреждающий индикатор о защите карты “Memory Stick Duo” от записи)*

- Язычок защиты от записи на карте памяти “Memory Stick Duo” установлен в положение блокировки (стр.144).

(Предупреждающий индикатор, относящийся к вспышке)*

Редкое мигание

- Выполняется зарядка.

Частое мигание

- Неисправность вспышки.

(предупреждающий индикатор, относящийся к подрагиванию видеокамеры)

- Количество света недостаточно, поэтому может возникнуть подрагивание видеокамеры.
- Используйте вспышку. - Видеокамера находится в устойчивом положении,

поэтому происходит подрагивание. Во время съемки крепко удерживайте видеокамеру обеими руками. Обязательно следите за тем, исчез ли предупреждающий индикатор, относящийся к подрагиванию видеокамеры.

* При отображении на экране предупреждающих индикаторов звучит мелодичный сигнал (стр.86).

Описание предупреждающих сообщений

Если на экране появляются сообщения, следуйте инструкциям.

■ Батарея

Используйте батарею "InfoLITHIUM": (стр.147)

Батарея почти разряжена.
(стр.17, 147)

Ресурс батареи истек. Замените на новую. (стр.147)

■ Дисковод

⚠ **Ошибка дисковода. Выключите и снова включите питание.**

- Возможно, произошел сбой в работе дисковода. Выключите и снова включите питание.

■ Конденсация влаги

🔒 **Конденсация влаги. Выключите камеру на 1 час.** (стр.149)

🔒 **Конденсация влаги. Нельзя открыть. Изв.диск позже.** (стр.149)

■ Диск

🔒 **Перегрев. Запись на диск отключена.**

🔒 **Перегрев. Нельзя открыть. Попробуйте позже.**

🔒 **▲ Запись на диск отключена.**

- Возникла неполадка диска; диск не пригоден для использования.

🔒 **Нет места на диске для фильмов. Запись невозможна.**

- Удалите ненужные эпизоды (стр.93).

🔒 **Достигнуто максимальное число сцен на диске.**

- Удалите ненужные эпизоды (стр.93).

🔒 **▲ Диск переполнен. Запись невозможна.**

- Удалите ненужные эпизоды (стр.93).

🔒 **Запись фильмов отключена.**

- Запись фильмов на диск невозможна из-за определенных ограничений. Однако запись фотографий может быть еще возможна.

🔒 **Запись неподвижных изображений на диск отключена.**

- Запись фотографий на диск невозможна из-за определенных ограничений. Однако запись фильмов может быть еще возможна.

Воспроизведение запрещено.

- Вы попытались воспроизвести в видеокамере несовместимый диск.

 **▲ Сессии диска закрыты.**

Запись на диск невозможна.

- Запись на диск DVD-R с закрытыми сессиями невозможна. Используйте новый диск.

 **▲ Необходимо открыть сессии диска.**

- Для записи на диск DVD-RW (режим VIDEO) с закрытыми сессиями необходимо открыть сессии диска (стр.61).

Невозможно изменить соотношение на DVD+RW.

Запись фильмов в формате 16:9. Задание формата. (стр.63)

Запись фильмов в формате 4:3. Задание формата. (стр.63)

 **Вставьте диск или измените НОСИТ ФОТО на Memory Stick. (стр.25, 33, 39)**

Неизвестный диск. Запись невозможна.

Восстановить данные невозможно.

Форматируйте диск.

 **▲ Ошибка диска. Извлеките диск.**

- Установлен диск, несовместимый с видеокамерой. Видеокамера не может распознать диск из-за повреждений (например, царапин), или диск установлен неправильно.

 **▲ Ошибка диска.**

Неподдерживаемый формат.

- Код формата записанного диска отличается от используемого в видеокамере. Для использования этого диска в видеокамере требуется форматирование (только DVD-RW/DVD+RW) (стр.63).

Ошибка данных.

- Произошла ошибка при чтении или записи диска.

Ошибка доступа.

- Произошла ошибка при чтении или записи диска.

■ “Memory Stick Duo”

 **Выньте и вставьте Memory Stick.**

- Несколько раз извлеките и снова установите карту памяти “Memory Stick Duo”. Если даже после этого индикатор продолжает мигать, возможно, карта памяти “Memory Stick Duo” повреждена. Повторите попытку, используя другую карту памяти “Memory Stick Duo”.

Memory Stick только для чтения.

- Установите карту памяти “Memory Stick Duo”, на которую можно выполнить запись.

 **Несовместимый тип Memory Stick.**

- Установлена карта памяти “Memory Stick Duo”, тип которой не поддерживается данной видеокамерой (стр.144).

 **Memory Stick отформатирован некорректно.**

- Проверьте формат и при необходимости отформатируйте карту памяти “Memory Stick Duo” (стр.82, 144).

Запись невозможна Memory Stick переполнен.

- Удалите ненужные изображения (стр.92).

Нельзя записать неподв.изобр. на Memory Stick. (стр.144)

 **Memory Stick защищен от записи.** (стр.144)

Воспр-е невозможно Вынуть и вставьте Memory Stick. (стр.27)

Запись невозможна. Выньте и вставьте Memory Stick. (стр.27)

Memory Stick извлечена. Процесс отменен.

Больше нельзя создавать папки на Memory Stick.

- Невозможно создать папки с именами, превышающими 999MSDCF Нельзя использовать видеокамеру для удаления созданных папок.
 - Необходимо отформатировать карту памяти “Memory Stick Duo” (стр.83) или удалить созданные папки с помощью компьютера.
-

Не извлекайте Memory Stick во время записи.

 **Вставьте Memory Stick или измените НОСИТ ФОТО на DVD.** (стр.27, 33, 39)

■ PictBridge-совместимый принтер

Проверьте подключенное устройство.

- Выключите и вновь включите принтер, затем отсоедините кабель USB (прилагается) и повторно подсоедините его.
-

Не подключено к PictBridge совместимому принтеру.

- Выключите и вновь включите принтер, затем отсоедините кабель USB (прилагается) и повторно подсоедините его.
-

Ошибка - Отм. задан.

- Проверьте принтер.
-

Печать невозможна. Проверьте принтер.

- Выключите и вновь включите принтер, затем отсоедините кабель USB (прилагается) и повторно подсоедините его.
-

■ Вспышка

Зарядка вспышки. Фотосъемка невозможна.

- Предпринята попытка записать неподвижное изображение во время зарядки вспышки.
-

Ошибка зарядки вспышки. Вспышка недоступна.

- Из-за неисправности вспышки зарядка отключена.
-

■ Easy Handycam

Не удается запустить режим Easy Handycam. (стр.30)

Не удается отменить режим Easy Handycam. (стр.30)

Нельзя перейти в Easy Handycam при использ. USB (стр.30)

Нельзя отменить Easy Handycam при подключении USB. (стр.30)

Недопустимо в режиме Easy Handycam (стр.30)

В режиме Easy Handycam запись невозможна (стр.30)

- Закройте сессии диска DVD+RW. Подготовьте диск для записи дополнительных эпизодов (стр.61).
-

■ Прочее

Подсоедините адаптер переменного тока.

- Производится попытка закрыть сессии диска, отформатировать диск или подготовить диск для записи дополнительных материалов после закрытия сессий диска, однако заряд батарейного блока недостаточен. Во избежание разрядки батарейного блока во время выполнения этих операций используйте в качестве источника питания адаптер переменного тока.

Используйте новый адаптер питания или снова вставьте.

Список воспроизведения переполнен

- Невозможно создать список воспроизведения, содержащий более 999 эпизодов.
- Недостаточно свободного места на диске или карте памяти “Memory Stick Duo”.

Невозможно разделить

- Разделение фотографий, преобразованных в фильм с помощью , невозможно.
- Невозможно разделить очень короткий фильм.

Данные защищены

- Защита диска установлена в другом устройстве.

Копирование запрещено

- Невозможно копировать эпизоды с сигналом защиты авторских прав.

Недостаточно памяти. (стр.90, 91)

Не удается скопировать файл. (стр.90, 91)

Невозможно выбрать другие файлы. (стр.90, 91)

Случайно была открыта крышка диска. Снова включите питание.

Восстановление данных. Исключите вибрацию.

- Если запись данных не была выполнена должным образом, видеокамера произведет попытку автоматического восстановления данных.

Восстановить данные невозможно.

- Сбой при записи данных на диск. Были произведены попытки восстановления данных, которые закончились неудачно.

Подождите.

- Это сообщение отображается, если для извлечения диска требуется некоторое время. Поместите видеокамеру на 10 минут в такое место, где на нее не воздействуют вибрации.

Возможно, диск неисправен.

- Сбой при извлечении диска. Неисправность диска.

Использование видеокамеры за границей

Электропитание

Видеокамеру можно использовать в любой стране/регионе благодаря прилагаемому к ней адаптеру переменного тока, работающему в диапазоне от 100 до 240 В переменного тока с частотой 50/60 Гц.

Системы цветного телевидения

Видеокамера работает в формате PAL. Если требуется просмотреть воспроизводимое изображение на экране телевизора, необходимо использовать телевизор, работающий в системе PAL и оборудованный входными гнездами AUDIO/VIDEO.

Система	Страна
PAL	Австралия, Австрия, Бельгия, Великобритания, Венгрия, Германия, Голландия, Гонконг, Дания, Испания, Италия, Китай, Кувейт, Малайзия, Новая Зеландия, Норвегия, Польша, Португалия, Сингапур, Словацкая Республика, Финляндия, Чешская Республика, Швейцария, Швеция, Таиланд и т.д.
PAL - M	Бразилия
PAL - N	Аргентина, Парагвай, Уругвай.
NTSC	Багамские острова, Боливия, Венесуэла, Гайана, Канада, Колумбия, Корея, Мексика, Перу, Суринам, США, Тайвань, Филиппины, Центральная Америка, Чили, Эквадор, Ямайка, Япония и т.д.
SECAM	Болгария, Гвиана, Ирак, Иран, Монако, Россия, Украина, Франция и т.д.

Установка местного времени

При использовании видеокамеры за границей удобно установить часы на местное время путем установки разницы во времени. Установите параметры [УСТАН ЗОНЫ] и [ЛЕТНЕЕ ВРЕМЯ] в меню  ВРЕМЯ/LANGU. (стр.24).

Разница во времени в различных регионах мира

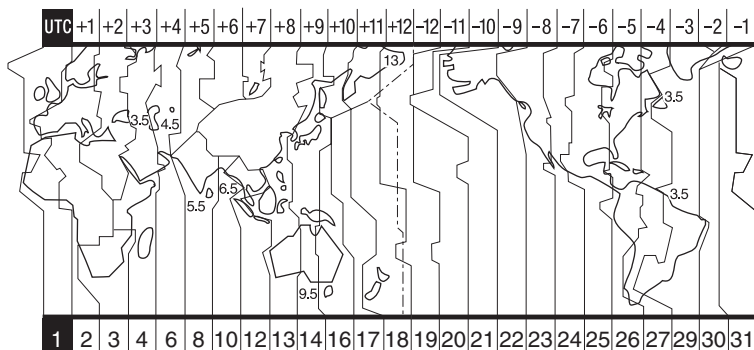

Код региона	Различные часовые пояса	Города
1	GMT	Лиссабон, Лондон
2	+01:00	Берлин, Париж
3	+02:00	Хельсинки, Каир
4	+03:00	Москва, Найроби
5	+03:30	Тегеран
6	+04:00	Абу-Даби, Баку
7	+04:30	Кабул
8	+05:00	Карачи, Исламабад
9	+05:30	Калькутта, Нью-Дели
10	+06:00	Алма-Ата, Дакка
11	+06:30	Рангун
12	+07:00	Бангкок, Джакарта
13	+08:00	Гонконг, Сингапур
14	+09:00	Сеул, Токио
15	+09:30	Аделаида, Дарвин
16	+10:00	Мельбурн, Сидней

Код региона	Различные часовые пояса	Города
17	+11:00	Соломоновы о-ва
18	+12:00	Фиджи, Веллингтон
19	-12:00	Эниветок, Кваджалейн
20	-11:00	О-в Мидуэй, Самоа
21	-10:00	Гавайи
22	-09:00	Аляска
23	-08:00	Лос-Анджелес, Тихуана
24	-07:00	Денвер, Аризона
25	-06:00	Чикаго, Мехико
26	-05:00	Нью-Йорк, Богота
27	-04:00	Сантьяго
28	-03:30	Сент-Джонс
29	-03:00	Бразилиа, Монтевидео
30	-02:00	Фернанду-ди-Норонья
31	-01:00	Азорские о-ва

Информация о диске

Подробнее о дисках, которые можно использовать в видеокамере, см. на стр. 12.

Примечания по эксплуатации

- Держите диск за края, слегка поддерживая его за центральное отверстие. Не дотрагивайтесь до записываемой стороны (в случае одностороннего диска это сторона, противоположная печатной этикетке).



- Перед съемкой обязательно очистите диск от пыли и следов пальцев с помощью чистящей салфетки, прилагаемой к видеокамере. В противном случае в некоторых ситуациях возможны сбои при нормальной записи или воспроизведении диска.
- При установке диска в видеокамеру нажмите на диск до щелчка в фиксаторах. При появлении на экране ЖК-дисплея видеокамеры сообщения [C:13:□□] откройте крышку отсека диска и снова правильно установите диск.
- Не приклеивайте каких-либо материалов к поверхности диска (например, наклейки). В противном случае возможно нарушение балансировки диска и, как следствие, неполадки в работе диска или видеокамеры.

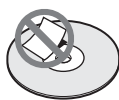

Уход за дисками и их хранение

- Содержите диски в чистоте; в противном случае возможно ухудшения качества звука и изображения.

- Очистите диск прилагаемой чистящей салфеткой. Протирайте диск от центра наружу. Для удаления загрязнения протрите диск мягкой тканью, слегка смоченной в воде, затем удалите влагу сухой мягкой тканью. Не используйте растворители (например, бензол), чистящие средства для виниловых пластинок или антистатические аэрозоли, так как они могут вывести диск из строя.



- Не оставляйте диск под прямыми солнечными лучами или в местах с повышенной влажностью.
- При переноске или хранении диска необходимо положить его в футляр.
- Если требуется подписать или пометить односторонний диск, пишите только на стороне с этикеткой фетровым маркером с чернилами на основе растительных масел и не дотрагивайтесь до текста, пока чернила не высохнут. Не нагревайте диск и не пользуйтесь острыми предметами, например, шариковой ручкой. Запрещается нагревать поверхность для ускорения высыхания. Наносить надписи или пометки на двусторонние диски нельзя.

Информация о картах памяти “Memory Stick” (DCR-DVD304E/DVD305E/DVD755E)

“Memory Stick” - это компактный портативный носитель для записи данных на основе интегральной схемы с емкостью, превышающей емкость гибкого диска.

В данной видеокамере можно использовать только карты памяти “Memory Stick Duo”, размер которой почти в два раза меньше размера стандартной карты памяти “Memory Stick”. Однако нет гарантии, что все перечисленные в списке типы карты памяти “Memory Stick Duo” будут работать в данной видеокамере.

Типы карт памяти “Memory Stick”	Съемка/ воспроизведение
“Memory Stick”(без MagicGate)	-
“Memory Stick Duo” ^{*1} (без MagicGate)	○
“MagicGate Memory Stick”	-
“Memory Stick Duo” ^{*1} (с MagicGate)	○ ^{*2,3}
“MagicGate Memory Stick Duo” ^{*1}	○ ^{*3}
“Memory Stick PRO”	-
“Memory Stick PRO Duo” ^{*1}	○ ^{*2,3}

^{*1} Размер карты памяти “Memory Stick Duo” почти в два раза меньше размера стандартной карты памяти “Memory Stick”.

^{*2} Этот тип карт памяти “Memory Stick” поддерживает скоростную передачу данных. Скорость передачи данных зависит от используемого устройства.

^{*3} “MagicGate” - это технология защиты авторских прав, которая записывает и преобразует содержимое в зашифрованный формат. Помните, что на этой видеокамере невозможно записать или воспроизвести данные, содержащие сигналы защиты по технологии “MagicGate”.

- Формат фотографий: видеокамера сжимает и записывает данные изображения в формате JPEG. Расширение файла “JPG”
- Имена файлов фотографий:
 - 101-0001: это имя файла отображается на экране видеокамеры.
 - DSC00001.JPG: это имя файла появится на мониторе компьютера.
- Карта памяти “Memory Stick Duo”, отформатированная на компьютере (с операционной системой Windows или Mac OS) не обладает гарантированной совместимостью с этой видеокамерой.
- Скорость чтения/записи данных зависит от комбинации карты памяти “Memory Stick” и используемого устройства, поддерживающего карты памяти “Memory Stick”.

Использование карт памяти “Memory Stick Duo” с язычком защиты от записи

Конусообразным предметом передвиньте язычок в положение защиты от записи, чтобы предотвратить случайное стирание изображений с карты памяти “Memory Stick Duo”.

Примечания по эксплуатации

В перечисленных ниже случаях данные изображения могут быть повреждены. Поврежденные данные изображения невозможно восстановить.

- При извлечении карты памяти “Memory Stick Duo”, отключении питания видеокамеры или снятии батарейного блока для замены в то время, когда видеокамера считывает или записывает файлы изображений на карту памяти “Memory Stick Duo” (когда индикатор ACCESS горит постоянно или мигает).
- При использовании карты памяти “Memory Stick Duo” рядом с магнитами или источниками магнитных полей.

Рекомендуется создавать резервные копии важных данных на жестком диске компьютера.

■ Обращение с картами памяти “Memory Stick”

Помните следующее при обращении с картами памяти “Memory Stick Duo”:

- Не прилагайте чрезмерных усилий при записи необходимых примечаний в области для заметок на карте памяти “Memory Stick Duo”.
- Не прикрепляйте этикетки или другие наклейки на карту памяти “Memory Stick Duo” или адаптер для карт памяти Memory Stick Duo.
- При переноске или хранении карты памяти “Memory Stick Duo” необходимо положить ее в футляр.
- Не допускайте контакта металлических предметов с контактами батарейного блока и не прикасайтесь к ним.
- Не сгибайте карту памяти “Memory Stick Duo”; не допускайте ее падения и не прилагайте к ней излишних усилий.
- Не разбирайте карту памяти “Memory Stick Duo” и не вносите изменений в ее конструкцию.
- Не допускайте попадания влаги на карту памяти “Memory Stick Duo”.
- Храните карту памяти “Memory Stick Duo” в недоступном для детей месте. Существует опасность того, что по неосторожности ребенок может ее проглотить.
- Не вставляйте в гнездо для карт памяти “Memory Stick Duo” ничего, кроме карт памяти Memory Stick Duo. Это может привести к неисправности.

■ Условия эксплуатации

Не используйте и не храните карту памяти “Memory Stick Duo”:

- в слишком жарких местах, например в автомобиле, припаркованном в солнечном месте;
- под прямым солнечным светом;
- в местах, очень влажных или подверженных воздействию агрессивных газов.

■ Адаптер Memory Stick Duo

Установив карту памяти “Memory Stick Duo” в адаптер для Memory Stick Duo, можно использовать ее с устройствами, совместимыми со стандартными картами памяти “Memory Stick”:

- При использовании карты памяти “Memory Stick Duo” с устройством, совместимым с картами памяти “Memory Stick”, обязательно установите карту памяти “Memory Stick Duo” в адаптер для Memory Stick Duo.
- При установке карты памяти “Memory Stick Duo” в адаптер для карт Memory Stick Duo убедитесь в правильности установки карты “Memory Stick Duo”, а затем вставьте ее полностью. Помните, что неправильное обращение может привести к неисправности устройства. Кроме того, если с силой вставлять карту памяти “Memory Stick Duo” в гнездо для карт памяти Memory Stick Duo неправильной стороной, гнездо Memory Stick Duo может быть повреждено.
- Не устанавливайте адаптер Memory Stick Duo без установленной в него карты памяти “Memory Stick Duo”. В противном случае это может привести к неисправности устройства.

■ Информация о картах памяти “Memory Stick PRO Duo”

- Максимальная емкость карт памяти “Memory Stick PRO Duo”, которые можно использовать на данной видеокамере, составляет 2 Гбайта.

О совместимости данных изображения

- Файлы данных изображения, записанные видеокамерой на карту памяти “Memory Stick Duo”, соответствуют требованиям стандарта Design rule for Camera File system, установленным ассоциацией JEITA (Japan Electronics and Information Technology Industries Association).

Информация о картах памяти “Memory Stick” (DCR-DVD304E/DVD305E/ DVD755E) (продолжение)

- На этой видеокамере нельзя воспроизводить фотографии, записанные на других устройствах (DCR-TRV900E или DSC-D700/D770), которые не соответствуют требованиям универсального стандарта (эти модели не продаются в некоторых регионах).
- Если не удастся использовать карту памяти “Memory Stick Duo”, которая использовалась в другом устройстве, отформатируйте ее с помощью данной видеокамеры (стр.82). Помните, что во время форматирования удаляется вся информация, сохраненная на карте памяти “Memory Stick Duo”.
- Возможно, изображения не удастся воспроизвести на этой видеокамере, если:
 - воспроизводятся изображения, которые были изменены на компьютере;
 - воспроизводятся изображения, записанные с помощью другого устройства.

Информация о батарейном блоке “InfoLITHIUM”

Это устройство совместимо с батарейным блоком “InfoLITHIUM” (серии P).

Эта видеокамера работает только с батарейным блоком “InfoLITHIUM”. На батарейном блоке “InfoLITHIUM” серии P имеется значок .

Что представляет собой батарейный блок “InfoLITHIUM”?

Батарейный блок “InfoLITHIUM” - это литий-ионный батарейный блок, обладающий функцией передачи информации об условиях эксплуатации с видеокамеры на адаптер переменного тока/зарядное устройство (приобретается дополнительно). Батарейный блок “InfoLITHIUM” рассчитывает потребление электроэнергии, исходя из условий эксплуатации видеокамеры, и отображает оставшееся время работы батарейного блока в минутах.

Зарядка батарейного блока

- Перед использованием видеокамеры обязательно зарядите батарейный блок.
- Рекомендуется выполнять зарядку батарейного блока при температуре окружающей среды от 10 до 30°C, пока не выключится индикатор CHG (зарядка). В процессе зарядки батарейного блока при температуре, выходящей за пределы указанного интервала, возможны неполадки.
- По завершении зарядки отсоедините кабель от гнезда DC IN на видеокамере или снимите батарейный блок.

Оптимальное применение батарейного блока

- Характеристики батарейного блока ухудшаются при температуре эксплуатации 10°C и ниже; сокращается также время работы от батарейного блока. В этом случае, чтобы увеличить время работы от батарейного блока, выполните одно из следующих действий:

- чтобы согреть батарейный блок, положите его в карман и непосредственно перед началом съемки подсоедините его к видеокамере;
- используйте батарейный блок большой емкости: NP-FP71/NP-FP90.

- Частое использование экрана ЖКД или функций воспроизведения, ускоренной перемотки вперед и назад приводит к ускоренной разрядке батарейного блока. Рекомендуется использовать батарейный блок большой емкости: NP-FP71/NP-FP90.
- Обязательно устанавливайте переключатель POWER в верхнее положение OFF (CHG), если видеокамера не используется для съемки или воспроизведения. Батарейный блок разряжается, если видеокамера находится в режиме ожидания записи или установлена пауза воспроизведения.
- Подготовьте запасные заряженные батарейные блоки, обеспечивающие время съемки, в два или три раза превышающее ожидаемое. Перед началом съемки выполняйте пробную съемку на диск DVD-RW/DVD+RW.
- Избегайте попадания воды на батарейный блок. Батарейный блок не является водостойким.

Индикатор оставшегося заряда батарейного блока

- Если питание отключается, хотя индикатор оставшегося времени работы батарейного блока показывает достаточный заряд для работы видеокамеры, снова полностью зарядите батарейный блок, чтобы восстановить правильность показаний индикатора оставшегося времени работы батарейного блока. Однако следует отметить, что при эксплуатации батарейного блока в течение длительного времени при высокой температуре, при его долговременном хранении в полностью заряженном состоянии или частом использовании правильная индикация батарейного блока может не восстановиться. Индикацию оставшегося времени работы батарейного блока следует рассматривать как ориентировочное время съемки.

- Иногда, в зависимости от условий эксплуатации, температуры и других внешних факторов, индикатор , указывающий на малое оставшееся время работы батарейного блока, мигает даже в том случае, если оставшееся время работы составляет приблизительно 20 мин.

Хранение батарейного блока

- Если батарейный блок не используется в течение длительного времени, один раз в год полностью заряжайте батарейный блок и разряжайте его на видеокамере для поддержания его нормальной работы. Для хранения батарейного блока отсоедините его от видеокамеры и поместите в сухое прохладное место.
- Для разрядки батарейного блока в видеокамере установите в разделе  СТАНД НАБОР экрана SETUP значение [НИКОГДА] для параметра [АВТОВЫКЛ] (стр.86) и оставьте видеокамеру без диска в режиме ожидания записи до тех пор, пока не отключится питание.

Срок службы батарейного блока

- Срок службы батарейного блока ограничен. По мере эксплуатации и с течением времени емкость батарейного блока понемногу снижается. Когда время работы батарейного блока становится значительно короче, вероятно, срок его службы подошел к концу. Приобретите новый батарейный блок.
- Срок службы каждого батарейного блока зависит от условий его хранения, эксплуатации и окружающей среды.

Уход и меры предосторожности

Использование видеокамеры и уход за ней

- Не используйте и не храните видеокамеру и принадлежности при условиях, описанных ниже.
 - В местах со слишком высокой или низкой температурой. Избегайте мест, где температура поднимается выше 60°C, например, под воздействием прямых солнечных лучей, рядом с нагревательными приборами или в автомобиле, припаркованном на солнце. Это может привести к неисправности или деформации.
 - Рядом с источниками сильных магнитных полей или механической вибрации. Это может привести к неисправности видеокамеры.
 - Рядом с источниками радиоволн или радиации. Возможны неполадки видеокамеры при записи.
 - Рядом с приемниками диапазона AM и видеоборудованием. Существует вероятность помех.
 - На песчаном пляже или в каком-либо пыльном месте. Если в видеокамеру попадет песок или пыль, это может привести к ее неисправности. Иногда такую неисправность устранить невозможно.
 - Рядом с окнами или вне помещения, где прямой солнечный свет может воздействовать на экран ЖКД, видеоискатель и объектив. Это может привести к повреждению видеоискателя или экрана ЖКД.
 - В очень влажных местах.
 - Используйте для питания видеокамеры постоянный ток напряжением 7,2 В (батареиный блок) или 8,4 В (адаптер переменного тока).
 - Для работы от источника постоянного или переменного тока используйте принадлежности, рекомендуемые в данной инструкции по эксплуатации.
 - Не подвергайте видеокамеру воздействию влаги, например, дождя или морской воды. Попадание влаги на видеокамеру может привести к ее неисправности. Иногда такую неисправность устранить невозможно.
 - При попадании внутрь корпуса какого-либо твердого предмета или жидкости выключите видеокамеру и перед дальнейшей эксплуатацией проверьте ее в сервисном центре Sony.
 - Не допускайте неаккуратного обращения с видеокамерой, механического воздействия на нее (ударов, падений или попадания под тяжелые предметы), а также не разбирайте и не модифицируйте видеокамеру. Будьте особенно осторожны с объективом.
 - Если видеокамера не используется, установите переключатель POWER в положение OFF (CHG).
 - Не эксплуатируйте видеокамеру, завернутую, например, в полотенце. В этом случае возможен перегрев внутренних деталей видеокамеры.
 - При отсоединении кабеля электропитания беритесь за вилку, а не за шнур.
 - Будьте осторожны, не кладите на провод тяжелые предметы, которые могут его повредить.
 - Поддерживайте металлические контакты в чистоте.
 - Храните пульт дистанционного управления и батарейку типа “таблетка” в недоступном для детей месте (для моделей DCR-DVD304E/DVD305E/DVD755E). Если ребенок случайно проглотил батарейку, немедленно обратитесь к врачу.
 - При утечке электролита из батареи выполните следующие действия:
 - обратитесь в сервисный центр или в местное уполномоченное предприятие по обслуживанию изделий Sony;
 - смойте электролит, попавший на кожу;
 - при попадании жидкости в глаза промойте их большим количеством воды и обратитесь к врачу.
- Если видеокамера не используется в течение длительного времени**
- Время от времени включайте видеокамеру и дайте ей поработать (включите воспроизведение диска или произведите съемку) в течение примерно 3 мин.
 - Извлеките диск из видеокамеры.
 - Полностью разрядите батарейный блок перед тем, как поместить его на хранение.

Конденсация влаги

Если видеокамера принесена из холодного места в теплое, то внутри видеокамеры, на поверхности диска или на объективе возможна конденсация влаги. Это может привести к неисправности видеокамеры. Если внутри видеокамеры произошла конденсация влаги, на экране появится сообщение [🔒 Конденсация влаги. Выключите камеру на 1 час.] или [🔒 Конденсация влаги. Нельзя открыть. Попробуйте позже.].

Если влага сконденсировалась на объективе, сообщение не отображается.

■ Если произошла конденсация влаги

Выключите видеокамеру и подождите приблизительно 1 час.

■ Примечание по конденсации влаги

Влага может образоваться, если принести видеокамеру из холодного места в теплое (или наоборот) или при использовании видеокамеры в местах с повышенной влажностью в перечисленных ниже случаях.

- Если видеокамера принесена, например, с лыжной трассы в помещение, где работает обогреватель.
- Если видеокамера вынесена из автомобиля или помещения, в котором работает кондиционер, в жаркое место вне помещения.
- Если видеокамера используется после грозы или дождя.
- Если видеокамера используется в местах с повышенной влажностью и температурой.

■ Как предотвратить конденсацию влаги

Если видеокамера принесена из холодного места в теплое, положите видеокамеру в полиэтиленовый пакет и плотно закройте его. Выньте видеокамеру из полиэтиленового пакета, когда температура воздуха

внутри пакета достигнет температуры окружающего воздуха (приблизительно через один час).

Экран ЖКД

- Не нажимайте слишком сильно на экран ЖКД. Изображение становится нечетким, и возможны неполадки в работе видеокамеры.
- При эксплуатации видеокамеры в холодном месте на экране ЖКД может появляться остаточное изображение. Это не является неисправностью.
- При эксплуатации видеокамеры задняя сторона экрана ЖКД может нагреваться. Это не является неисправностью.

■ Очистка экрана ЖКД

Если на экране ЖКД видны следы пальцев или пыль, очистите его с помощью чистящей салфетки (прилагается).

При использовании комплекта для чистки ЖКД (приобретается дополнительно) не наносите чистящую жидкость непосредственно на экран ЖКД. Используйте чистящую бумагу, смоченную жидкостью.

■ Регулировка экрана ЖКД (КАЛИБРОВКА)

Кнопки на сенсорной панели могут работать неправильно. Если это произойдет, выполните описанную ниже процедуру. При ее выполнении рекомендуется подсоединить видеокамеру к розетке электросети с помощью прилагаемого адаптера переменного тока.

- ① Включите видеокамеру, передвинув переключатель POWER, и нажмите [▶] PLAY/EDIT.
- ② Отсоедините от видеокамеры все кабели, кроме кабеля адаптера переменного тока, затем извлеките диск и карту памяти “Memory Stick Duo” (для моделей DCR-DVD304E/DVD305E/DVD755E).

- ③ Нажмите [P-MENU] → [SETUP] → 
 СТАНД НАБОР →
 [КАЛИБРОВКА].



- ④ Прикоснитесь к отображаемому на экране символу “x” тонким предметом, например углом карты памяти “Memory Stick Duo”. Положение символа “x” изменяется. Нажмите [ОТМЕНА], чтобы отменить операцию.

Если Вы прикоснетесь в неправильном месте, повторите калибровку с начала.

- Не пользуйтесь для калибровки экрана ЖКД острыми предметами. Это может повредить поверхность экрана.
- Экран ЖКД нельзя откалибровать, если панель ЖКД повернута или закрыта экраном ЖКД наружу.

Обращение с корпусом

- Если корпус видеокамеры загрязнен, очистите его с помощью мягкой ткани, слегка смоченной в воде, а затем протрите мягкой сухой тканью.
- Во избежание повреждения покрытия не следует:
 - использовать химические вещества, например, разбавитель, бензин или спирт, химические салфетки, репелленты или инсектициды;
 - работать с этими веществами голыми руками;
 - допускать соприкосновения корпуса камеры с резиновыми или виниловыми предметами в течение длительного времени.

Считывающий объектив

- Не дотрагивайтесь до объектива, расположенного под крышкой отсека для диска. Во избежание попадания пыли держите крышку отсека для диска закрытой; открывайте ее только для установки и извлечения диска.

- Если видеокамера перестала работать из-за загрязнения считывающего объектива, очистите его с помощью специальной груши (не входит в комплект поставки). Во время чистки не дотрагивайтесь непосредственно до считывающего объектива, так как это может привести к неполадкам в работе видеокамеры.

считывающий объектив

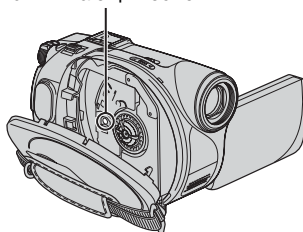

Считывающий объектив  Пюссарий (стр.158)

Уход за объективом видеокамеры и его хранение

- Очищайте поверхность объектива мягкой тканью в следующих случаях:
 - если на поверхности объектива имеются следы пальцев;
 - в жарких или влажных местах;
 - при использовании объектива в таких местах, где он может подвергаться воздействию соленого воздуха, например, на морском побережье.
- Храните объектив в хорошо проветриваемом месте, защищенном от грязи и пыли.
- Во избежание появления плесени периодически выполняйте очистку объектива, как описано выше. Рекомендуется включать видеокамеру и пользоваться ею примерно один раз в месяц для поддержания оптимального рабочего состояния видеокамеры в течение длительного времени.

Зарядка предварительно установленной аккумуляторной батарейки

Видеокамера оснащена предварительно установленной аккумуляторной батарейкой, обеспечивающей сохранение даты, времени и других настроек даже при установке переключателя POWER в положение OFF (CHG). Во время работы камеры заряд предварительно установленной аккумуляторной батарейки сохраняется, но батарейка постепенно разряжается, если видеокамера не используется. Если видеокамера совершенно не используется в течение **приблизительно 3 месяцев**, то аккумуляторная батарейка полностью разрядится. Однако даже если предварительно установленная аккумуляторная батарейка разряжена, это не повлияет на работу видеокамеры, кроме записи даты.

■ Процедуры

Подсоедините видеокамеру к электрической розетке с помощью прилагаемого адаптера переменного тока, установите переключатель POWER в выключенное положение и оставьте видеокамеру не менее чем на 24 ч.

Замена батарейки пульта дистанционного управления (для моделей DCR-DVD304E/ DVD305E/DVD755E)

- ① Нажав на язычок, снимите корпус батарейки, вставив ноготь в прорезь и потянув корпус.
- ② Вставьте новую батарейку стороной с символом плюс (+) вверх.
- ③ Вставьте корпус батарейки в пульт дистанционного управления до фиксации со щелчком.

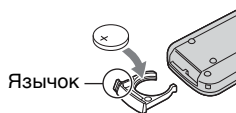

ПРЕДУПРЕЖДЕНИЕ

При неправильном обращении батарейка может взорваться. Запрещается перезаряжать, разбирать и бросать в огонь.

- В пульте дистанционного управления используется литиевая батарейка типа “таблетка” (CR2025). Не используйте какие-либо другие батарейки, кроме CR2025.
- Если литиевая батарейка разряжается, расстояние действия пульта дистанционного управления может сократиться, или пульт будет работать неправильно. В этом случае установите новую литиевую батарейку Sony CR2025. При использовании батареек другого типа существует опасность возгорания или взрыва.

Технические характеристики

Система

Формат сжатия видео

MPEG2/JPEG (Фотографии)

Формат сжатия звука

DCR-DVD105E/DVD205E/DVD605E/
DVD705E

Dolby Digital 2-канальный

Dolby Digital Stereo Creator

DCR-DVD304E/DVD305E/DVD755E

Dolby Digital 2/5.1-канальный

Dolby Digital 5.1 Creator

Видеосигнал

Цвет PAL, стандарты CCIR

Используемые диски

DVD-R/DVD-RW/DVD+RW диаметром
8 см

Формат записи

Фильм

DVD-R: DVD-VIDEO

DVD-RW: DVD-VIDEO (режим VIDEO),

DVD-Video Recording

(режим VR)

DVD+RW: DVD+RW Video

Фотография

Exif^{*1} Ver.2.2

Время записи/воспроизведения

HQ: прил. 20 мин

SP: прил. 30 мин

LP: прил. 60 мин

Видеоискателя

Электронный видеоискатель
цветной

Устройство формирования изображения

DCR-DVD105E/DVD605E

3 мм (тип 1/6) ПЗС (прибор с зарядовой
связью)

Всего:

прибл. 800 000 точек

Эффективные (фильм):

прибл. 400 000 точек

Эффективные (неподвижное
изображение):

прибл. 400 000 точ

DCR-DVD205E/DVD304E/DVD305E/
DVD705E/DVD755E

3,27 мм (тип 1/5,5) ПЗС (прибор
с зарядовой связью)

Всего:

прибл. 1 070 000 точек

Эффективные (фильм, 4:3):

прибл. 690 000 точек

Эффективные (фильм, 16:9):

прибл. 670 000 точек

Эффективные (фото, 4:3):

прибл. 1 000 000 точек

Эффективные (фото, 16:9):

прибл. 750 000 точек

Объектив

Carl Zeiss Vario-Tessar

Диаметр фильтра: 25 мм

DCR-DVD105E/DVD605E

Оптический: 20x, цифровой: 40x, 800x

F=1,8-3,1

DCR-DVD205E/DVD304E/DVD305E/
DVD705E/DVD755E

Оптический: 12x, цифровой: 24x, 800x

F=1,8-2,5

Фокусное расстояние

DCR-DVD105E/DVD605E

f=2,3 - 46мм

При преобразовании в эквивалент для
35-мм фотокамеры

Для фильмов:

44 - 880 мм

Для фотографий:

44 - 880 мм

DCR-DVD205E/DVD304E/DVD305E/
DVD705E/DVD755E

f=3,0 - 36 мм

При преобразовании в эквивалент для
35-мм фотокамеры

Для фильмов:

46 - 628,5 мм (16:9)^{*2}

48 - 576 мм (4:3)

Для фотографий:

40 - 480 мм (4:3)

43,6 - 523,2 мм (16:9)

Цветовая температура

[АВТО], [1 НАЖАТ], [ПОМЕЩЕНИЕ]

(3 200 К), [УЛИЦА] (5 800 К)

Минимальная освещенность

DCR-DVD105E/DVD605E

5 лк (люкс) (F1,8)

0 лк (люкс) (при включенной функции
NightShot plus)^{*3}

DCR-DVD205E/DVD304E/DVD305E/
DVD705E/DVD755E

7 лк (люкс) (F1,8)

0 лк (люкс) (при включенной функции
NightShot plus)^{*3}

^{*1} "Exif" - это формат файлов фотографий, установленный ассоциацией JEITA (Japan Electronics and Information Technology Industries Association). Файлы этого формата могут содержать дополнительную информацию, например, сведения о параметрах камеры во время съемки.

- ² Для режима 16:9 указаны фактические значения фокусного расстояния, соответствующие считыванию широкоугольных пикселей.
- ³ Съемку объектов, не видимых в темноте, можно выполнять с помощью инфракрасного освещения.

- Изготовлено по лицензии компании Dolby Laboratories.

Разъемы входных/выходных сигналов

DCR-DVD105E/DVD205E/ DVD605E/DVD705E

Выход аудио/видео

10-контактный разъем
Видеосигнал: 1 Вамп., 75 Ом, несимметричный
Сигнал яркости: 1 Вамп., 75 Ом, несимметричный
Сигнал цветности: 0.3 Вамп., 75 Ом, несимметричный
Звуковой сигнал: 327 мВ (при полном сопротивлении нагрузки 47 кОм), выходное полное сопротивление менее 2,2 кОм

DCR-DVD304E

Вход/выход аудио/видео

10-контактный разъем
Видеосигнал: 1 Вамп., 75 Ом, несимметричный
Сигнал яркости: 1 Вамп., 75 Ом, несимметричный
Сигнал цветности: 0.3 Вамп., 75 Ом, несимметричный
Звуковой сигнал: 327 мВ (при полном сопротивлении нагрузки 47 кОм), выходное полное сопротивление менее 2,2 кОм

Гнездо REMOTE

Стерефоническое мини-гнездо (Ш2,5 мм)

DCR-DVD305E/DVD755E

Вход/выход аудио/видео

10-контактный разъем
Автоматический переключатель входа/выхода
Видеосигнал: 1 Вамп., 75 Ом, несимметричный
Сигнал яркости: 1 Вамп., 75 Ом, несимметричный

Сигнал цветности: 0.3 Вамп., 75 Ом, несимметричный
Звуковой сигнал: 327 мВ (при импедансе нагрузки 47 кОм), входной импеданс выше 47 кОм, выходной импеданс менее 2,2 кОм

Гнездо USB

мини-B

Гнездо REMOTE

Стерефоническое мини-гнездо (Ш2,5 мм)

Экран ЖКД

Изображение

DCR-DVD105E/DVD605E
6,2 см (тип 2,5)
DCR-DVD205E/DVD304E/DVD305E/
DVD705E/DVD755E
6,9 см
(тип 2,7, форматное соотношение 16:9)

Общее количество пикселей

123 200 (560 × 220)

Общие характеристики

Требования к питанию

7,2 В (батареяный блок)
8,4 В (адаптер переменного тока)

Средняя потребляемая мощность

Во время съемки видеокамерой с использованием ЖКД
DCR-DVD105E/DVD605E: 2,7 Вт
DCR-DVD205E/DVD705E: 3,4 Вт
DCR-DVD304E/DVD305E/DVD755E: 3,6 Вт
Видеоискателя
DCR-DVD105E/DVD605E: 2,4 Вт
DCR-DVD205E/DVD705E: 3,0 Вт
DCR-DVD304E/DVD305E/DVD755E: 3,1 Вт

Рабочая температура

от 0 до +40°C

Температура хранения

от -20 до +60°C

Габариты (прибл.)

54 × 88 × 129 (ш×в×г)

Вес (прибл.)

DCR-DVD105E/DVD205E/DVD605E/
DVD705E
380 г (только видеокамера)
430 г, включая перезаряжаемый
батареяный блок NP-FP50 и диск

DCR-DVD304E/DVD305E/DVD755E
400 г (только видеокамера)
460 г, включая перезаряжаемый
батареяный блок NP-FP50 и диск

Прилагаемые принадлежности

См. стр. 16.

Адаптер переменного тока AC-L25A/L25B

Требования к питанию

100 - 240 В переменного тока, 50/60 Гц

Потребляемый ток

0,35 - 0,18 А

Потребляемая мощность

18 Вт

Выходное напряжение

8,4 В*

Рабочая температура

от 0 до + 40°C

Температура хранения

от -20 до + 60°C

Габариты (прибл.)

56 × 31 × 100 мм (ш×в×г)
(без выступающих частей)

Вес (прибл.)

190 г без провода питания

* Сведения о других технических характеристиках см. на маркировке адаптера переменного тока.

Перезаряжаемый батарейный блок NP-FP50

Максимальное выходное напряжение

8,4 В

Выходное напряжение

7,2 В

Емкость

4,9 Втч (680 мАч)

Габариты (прибл.)

31,8 × 18,5 × 45,0 мм (ш×в×г)

Вес (прибл.)

40 г

Рабочая температура

от 0 до + 40°C

Тип

Литий-ионный

Конструкция и технические характеристики могут изменяться без предварительного уведомления.

Глоссарий

■ 5.1-канальный объемный звук

Система воспроизведения звука с использованием 6 динамиков; 3 передних динамика (левый, правый и центральный), 2 задних динамика (правый и левый) с дополнительным низкочастотным сабвуфером, учитываемым как 0.1 канал, для частот 120 Гц и менее. Сабвуфер считается за 0.1 канал, так как он воспроизводит узкий диапазон частот. Такое полнообъемное воспроизведение звука реалистичнее стереофонического воспроизведения, при котором передаются перемещения источника звука только в поперечном направлении.

■ Dolby Digital

Система кодировки (сжатия) звука, разработанная корпорацией Dolby Laboratories. Звук может записываться в различных форматах: от 5.1-канального объемного звука до 2-канального стереофонического или монофонического звука.

■ Dolby Digital 5.1 Creator

Разработанная корпорацией Dolby Laboratories технология сжатия звука, более эффективно сжимающая звук при сохранении высокого качества. Обеспечивает запись 5.1-канального объемного звука при более эффективном использовании емкости диска. Диски, созданные с использованием технологии Dolby Digital 5.1 Creator, можно воспроизводить на устройствах записи DVD или устройствах, совместимых с дисками, записанными видеокамерой DVD Handycam. На 5.1-канальной системе (например, домашнем кинотеатре) достигается чистое и мощное звучание.

■ DVD-R

Формат DVD, не допускающий повторную запись. В основном используется для сохранения данных, не требующих редактирования. Характеризуется превосходной совместимостью при воспроизведении на других устройствах DVD. До закрытия сессий диска возможна дополнительная запись на свободное пространство диска. Однако после закрытия сессий запись на диск невозможна даже при наличии свободного пространства.

■ DVD-RW

Формат DVD, допускающий повторную запись. Можно выбрать один из двух режимов записи: режим VIDEO, обеспечивающий высокую совместимость при воспроизведении на других устройствах DVD, и режим VR, обеспечивающий различные возможности редактирования с помощью видеокамеры DVD Handycam после записи.

■ DVD+RW

Формат DVD, допускающий возможность перезаписи и обеспечивающий высокую совместимость при воспроизведении на других устройствах DVD. Диски не требуют закрытия сеансов, поэтому перезапись возможна в любой момент.

■ JPEG

JPEG представляет собой стандарт сжатия (уменьшения объема) данных фотографий. Видеокамера DVD Handycam записывает фотографии в формате JPEG.

■ MPEG2

MPEG представляет собой группу стандартов кодирования (сжатия изображения) видеоданных (фильмы) и звука. Существуют

форматы MPEG1 (стандартное разрешение) и MPEG2 (высокое разрешение). Видеокамера DVD Handycam записывает фильмы в формате MPEG2.

■ VBR

VBR представляет собой формат записи с автоматическим управлением по скорости передачи данных (объема записываемых данных в определенный промежуток времени) в соответствии с записываемым эпизодом. Для обеспечения четкого изображения в эпизодах с быстро перемещающимися объектами используется большой объем пространства на диске, поэтому время съемки сокращается.

■ VISUAL INDEX

Эта функция отображает изображения снятых фильмов и фотографий, позволяя выбрать эпизоды для воспроизведения.

■ Двусторонний диск

Диски, допускающие запись на обе стороны.

■ Диск диаметром 8 см

Диск диаметром 8 см. Данная видеокамера DVD Handycam предназначена для дисков диаметром 8 см.

■ Диск диаметром 12 см

Диск диаметром 12 см. Данная видеокамера DVD Handycam не допускает использования дисков диаметром 12 см.

■ Закрытие сессий диска

Процесс подготовки дисков, записанных видеокамерой DVD Handycam, к воспроизведению на других устройствах DVD. Перед воспроизведением дисков DVD-R/DVD-RW на других устройствах DVD необходимо закрыть сессии диска.

■ Эскиз

Уменьшенные изображения, позволяющие просматривать одновременно много изображений. В видеокамере DVD Handycam на экране “VISUAL INDEX” и в “меню DVD” используются эскизы.

■ Меню DVD

Экран меню, позволяющий выбрать конкретный эпизод на диске, воспроизводимом в устройстве DVD или другом устройстве. С помощью видеокамеры DVD Handycam можно создать меню DVD, отображающее начало и дату съемки каждого эпизода.

■ Название диска

Название (имя), присвоенное записанному диску.

■ Оригинал

Фильм или фотография, записанный видеокамерой DVD Handycam на диск, называется “оригиналом”.

■ Открытие сессий диска

Процесс подготовки диска с закрытыми сессиями, на котором осталось свободное пространство, для дополнительной записи.

■ Режим записи

При установке режима записи перед выполнением записи можно выбрать качество изображения. Предусмотрены 3 режима: HQ (высокое качество), SP (стандартный режим) и LP (долгоиграющий режим). Чем выше качество записи, тем меньше время съемки.

■ Режим VIDEO

Один из форматов записи, который можно выбрать при использовании диска DVD-RW. Режим VIDEO обеспечивает превосходную совместимость с другими устройствами DVD.

■ Режим VR

Один из форматов записи, который можно выбрать при использовании диска DVD-RW. Режим VR обеспечивает возможность редактирования (удаления или изменения порядка) с помощью видеокамеры DVD Handycam. Заккрытие сессий диска позволяет воспроизводить его на устройствах DVD, поддерживающих режим VR.

■ Считывающий объектив

Компонент, обеспечивающий оптическое считывание сигналов с записанного диска.

■ Список воспроизведения

Список избранных исходных фильмов или фотографий. Обеспечивает простое редактирование записанных исходных данных, например, удаление изображений, разделение фильмов и изменение порядка воспроизведения.

■ Форматирование

Процесс удаления с диска всех записанных фильмов и восстановления исходной емкости диска для повторной записи.

■ Фотофильм

Серия фотографий (в формате JPEG), преобразованная и записанная в виде фильма (формат MPEG) на тот же диск, допускающая воспроизведение на другом устройстве DVD или на компьютере. Фотофильм следует создавать для просмотра фотографий на устройстве DVD, не поддерживающем воспроизведение формата JPEG. Фотографии, преобразованные в фотофильм, воспроизводятся непрерывно, как при демонстрации слайдов. Разрешение несколько уменьшается.

Предметный указатель

Числа

1 НАЖАТ	72
16:09	28
16:9	64
21-штырьковый адаптер	52
4:3	28, 64
5.1-канальный объемный звук	42
5.1-канальный объемный звук	42

A

Active Interface Shoe	106
-----------------------------	-----

C

COLOR SLOW S (функция Color Slow Shutter)	74, 126
----------------------------------------------------	---------

D

DISP/ BATT INFO	22, 23, 45
Dolby Digital 5.1 Creator	42
DVD 8 см	10
DVD+RW	12
DVD-R	12
DVD-RW	12

E

EasyStepDVD	112
-------------------	-----

H

HQ	82
----------	----

J

JPEG	156
------------	-----

L

LANGUAGE	87
LETTER BOX	84

LP (долгоиграющий режим)	82
-----------------------------------	----

M

Macintosh	107
“Memory Stick”	3, 144
“Memory Stick Duo”	3, 26, 144

Количество
изображений, которые
можно записать

Установка/
извлечение

ФОРМАТ

Язычок защиты
от записи

“Memory Stick PRO Duo”	145
MPEG2	156

N

Nero Express 6	16, 107
NightShot plus	43
NTSC	141

P

PAL	141
PictBridge	104
Picture Package	16, 107
P.MENU <i>См. Персональное меню</i>	

R

RESET	45
-------------	----

S

Setup	66
ВРЕМЯ/LANGU	87
Использование элементов меню настройки	66
Персональное меню	66, 88
ПРИЛИЗОБР	79

СТАНД НАБОР	82
УСТ КАМЕРЫ	70
УСТ ФОТО	76
УСТАН НОСИТ	81

Элементы меню
настройки

SETUP НАЗАД	86
SP	82
START/STOP	38
STEADYSHOT	76, 122
SUPER NSPLUS(Super NightShot plus)	73, 126

U

USB1.1	84, 109
USB2.0	84, 109

V

VBR	13, 82
-----------	--------

W

Windows	108
---------------	-----

A

АВТОВЫКЛ
(автоматическое
отключение)

АВТОЗАПУСК

АВТОЗАТВОР

Авторские права 5, 115, 140

Адаптер для карт памяти
Memory Stick Duo

Адаптер
переменного тока

Б

БАЛАНС БЕЛ
(Баланс белого)

Батарейный блок
“InfoLITHIUM”

Батарея

BATTERY INFO 23, 45

Батарейный блок

Оставшееся время
работы батарейного
блока 45
БЕЛЫЙ ФЕЙДЕР 79

В

Видеоискателя 22
Рычаг регулировки
окуляра
видеоискателя 22
Яркость 84
Возврат к установкам по
умолчанию (Reset) 45
Воспроизведение 34, 40
Время зарядки 18
Время съемки 18
ВРЕМЯ/LANGU.
(Язык) 87
Вспомогательный
звук 83
Встроенный
стереомикрофон 46
ВЫБОР USB 80
ВЫБОР Ш/ФОРМ 28, 75
ВЫВОД ИЗОБР. 86
ВЫСОКОЕ 77
Высокоскоростная
передача 11, 109

Г

Гнездо 106
Гнездо
A/V 51, 100, 102, 106
Гнездо DC IN 17, 106
Гнездо USB 106
Гнездо для карты памяти
Memory Stick Duo 27
Громкость 41

Д

ДАТА КАМЕРЫ 85
ДАТА СУБТ 85
ДАТА/ВРЕМЯ 24, 85

Датчик дистанционного
управления 46
Двойной звук
..... *См. МУЛЬТИЗВУК*
Двусторонний диск 13
Динамик 46
Диск CD-ROM 16, 107
Дополнительная запись .. 61
Драйвер USB 107

З

Задняя подсветка 43
ЗАКАТ/ЛУНА 70
Заккрытие сессий диска ... 54
ЗАМЕЩ ЯРК. (замещение
яркости) 80
запись 32, 38
Запись 5
ЗАПУСК

ВАРИР. ЭКСП. 76
НОРМАЛЬНЫЙ 76
Зарядка батареи 17
Батарейный блок 18
Защита 63, 140
Звуковой сигнал
подтверждения операции
..... *см. ЗВ. СИГНАЛ*
Зеркальный режим 44
Значок ... *См. Индикаторы
дисплея*

И

Изоляционная вкладка ... 50
ИК ПОДСВ. (подсветка
NightShot) 74
Имя диска 57, 81
Индекс
ВОСП ФИЛЬМ. 85
ОТОБРАЗИТЬ 85
Индикатор ACCESS
Диск 25
Индикатор
CHG (зарядка) 17

Индикатор ACCESS
“Memory Stick Duo”
..... 27

Индикаторы
дисплея 48, 49

Индикация оставшейся
емкости
“Memory Stick Duo” . 45
Батарея 45
Диск 48

Индикация
самодиагностики 135

Использование
за границей 141

ИСХ. УР. МИКР 83

Исходные данные 93
Разделить 93
Удалить 93

К

Гнездо S VIDEO 51, 100, 102
Кабель
S VIDEO 51, 100, 102
кабель USB 16
Кабель питания 17
КАЛИБРОВКА 150
КАЧ. СНИМКА 77
Кнопка EASY 30
Кнопка PHOTO ... 33, 39, 50
Кнопка отображения
индексного экрана 48
Кнопка персонального
меню 48
Кнопка показа
слайдов 35, 41, 47
Кнопка Предыдущий/
следующий 34, 35, 41
Рычаг фиксатора
ВАТТ (батарея) 18
Кнопки управления
видеоизображением 48
КОД ДАННЫХ ... 24, 49, 84

Количество фотографий, которое можно записать на диск	78
Компьютер.....	107
Конденсация влаги	150
Крышка объектива	21, 38

Л

ЛАНДШАФТ	70
ЛЕТНЕЕ ВРЕМЯ	24, 87
Литиевая батарейка типа "таблетка"	152

М

МАКС. СКОР.	84
Максимальное количество записываемых фотографий	77
МАСШТ ВОСПР	45
Меню DVD	57
МОЗАИКА	80
Монтаж	93
МОЩ.ВСПЫШКИ	73
МУЛЬТИЗВУК.....	83

Н

НАЛОЖЕНИЕ	79
НАСТР.ВСПЫШ.	73
Настройка экспозиции при задней подсветке	43
НОМЕР ФАЙЛА	78
НОРМАЛЬНЫЙ	76
НОСИТ ФОТО	33, 39

О

ОБЪЕМ.МОНИТ.	83
ОЗВУЧ. МЕНЮ	86
Основной звук	83
Оставшееся время работы батарейного блока	48
ОСТАЛОСЬ	85
Открытие сессий диска ...	61

П

ПАСТЕЛЬ	80
Передатчик	50
Перезапись	100
Перезаряжаемый батарейный блок.....	<i>См. Батарея</i>
Переключатель NIGHTSHOT PLUS.....	43
Переключатель POWER	17
Переключатель открытия крышки отсека диска OPEN	25
Персональное меню	66, 88
Добавить	88
Изменение порядка	89
Сброс	89
Удалить	88
Печать	104
Плечевой ремень.....	44
ПЛЯЖ/ЛЫЖИ	70
Подготовка	
Видеокамера	16
Компьютер.....	107
Подключение	
Видеомагнитофон/устройство DVD	100, 102
Телевизор	51
ПОДСВ В.ИСК (Подсветка видеодискателя).....	84
Подсветка ЖКД	22
Показ слайдов.....	45
Полная зарядка.....	18
ПОМЕЩЕНИЕ	71
ПОРТРЕТ (размытый портретный режим).....	70
Предварительно установленная аккумуляторная батарейка	152
Предупреждающие индикаторы.....	135

Предупреждающие сообщения	135
ПРИЛИЗОБР. (Приложение изображения)	79
ПРОГР А/ЭКСП.....	70, 125
Программное обеспечение	110
ПРОЖЕКТОР.....	70
Просмотр	47
Пульт дистанционного управления.....	50

Р

РАЗМ СНИМК	77
Разница во времени в различных регионах мира.....	142
РЕЖ ВСПЫШКИ	73
Режим Easy Handycam....	30
Режим VIDEO	12
Режим VR	12
РЕЖИМ ДЕМО	81
РЕЖИМ ЗАПИСИ	82
Ремень для захвата	21
Руководство по началу работы	108, 114
Рычаг привода трансформатора	42

С

Сенсорная панель	23
СЕПИЯ	80
Система цветного телевидения.....	141
Системные требования.....	108
СКОР USB	84
Соединительный кабель A/V ..	16, 51, 100, 102
Список воспроизведения	
ДОБАВИТЬ	94
ПЕРЕМЕСТ.....	96
РАЗДЕЛИТЬ	96

УДАЛЕНИЕ	95
СПОРТ (спортивные состязания)	70
Справка	108
СТАНД НАБОР	82
СТАНДАРТ	77
СТАР КИНО.....	80
Счетчик	48
Считывающий объектив	151

Т

Телевизор.....	51
Телефото.....	42
Технические характеристики.....	153
ТИП ЭКРАНА	52
ТОЧЕЧН.ЭКСП (Универсальный точечный фотоэкспонометр) ..	70, 126
ТОЧЕЧН ФОКУС.....	72
Трансфокация	42

У

Удаление при просмотре	47
Удалить	
“Memory Stick Duo”	47, 92
Диск.....	47, 93
Удерживание видеокамеры	21
УЛИЦА	71
УР ПОДСВ LCD	83
УСТ LCD/ВИ	83
УСТ КАМЕРЫ.....	70
УСТ ФОТО.....	76
УСТАН НОСИТ	81
УСТАН ЧАСОВ	24
УСТАН.ДИСКА	81
Установка	110
Устройство DVD.....	58
Уход.....	149

Ф

ФЕЙДЕР	79, 127
Фейерверки	<i>См. ПРОГР А/ЭКСП</i>
Фиксация экспозиции.....	43
Фильм	
запись	32, 38
РЕЖИМ ЗАПИСИ (Режим записи).....	82
ФОКУСИРОВКА ...	72, 122
Формат	
“Memory Stick Duo” ..	82
Диск	63
Формат записи	12, 26
Форматное соотношение	28
Фотография	
запись	33, 39
КАЧ.СНИМКА	77
РАЗМ СНИМК.....	77
Фотофильм.....	57, 97

Ц

ЦВЕТ LCD	84
Центр поддержки пользователей Pixela	114
ЦИФР.УВЕЛИЧ	75
ЦИФР ЭФФЕКТ (Цифровой эффект).....	79

Ч

ЧЕРН.ФЕЙДЕР	79
Чистящая салфетка	16
ЧЕРНО-БЕЛОЕ	80

Ш

ШИР.ИЗОБР.ВИ (Широкоэкранный видеоскатель)	84
Широкоугольный.....	42
Штатив	44
ШТОРКИ.....	79

Э

Экран	
VISUAL INDEX	34, 40
Экран ЖКД.....	22
ЭКСПОЗИЦИЯ	71, 126
Электрическая розетка	17
Эскиз.....	85
ЭФФЕКТ ИЗОБР (Эффект изображения)..	80

Я

Язычок защиты от записи.....	144
ЯРКОСТЬ LCD	83

Товарные знаки

- “Handycam” и **НАПДУСАМ** являются товарными знаками корпорации Sony Corporation.
- “Memory Stick,”  “Memory Stick Duo,” **MEMORY STICK DUO**, “Memory Stick PRO Duo,” **MEMORY STICK PRO DUO**, “MagicGate,” **MAGIC GATE**, “MagicGate Memory Stick” и “MagicGate Memory Stick Duo” являются товарными знаками корпорации Sony Corporation.
- “InfoLITHIUM” является товарным знаком корпорации Sony Corporation.
- Picture Package является товарным знаком корпорации Sony Corporation.
- Логотипы DVD-R, DVD-RW и DVD+RW являются товарными знаками.
- Dolby и символ двойного D являются товарными знаками компании Dolby Laboratories.
- Dolby Digital 5.1 Creator и Dolby Digital Stereo Creator являются товарными знаками компании Dolby Laboratories.
- Microsoft, Windows и Windows Media являются товарными знаками или зарегистрированными товарными знаками корпорации Microsoft Corporation в США и/или других странах.
- Windows Media Player является товарным знаком корпорации Microsoft Corporation.
- iMac, iBook, Macintosh, Mac OS, PowerBook и PowerMac являются товарными знаками корпорации Apple Computer, Inc в США и других странах.
- Macromedia и Macromedia Flash Player являются товарными знаками или зарегистрированными товарными знаками корпорации Macromedia, Inc. в США и/или других странах.
- Pentium является товарным знаком или зарегистрированным товарным знаком корпорации Intel Corporation.
- Nero 6 и другие программные продукты, разработанные компанией Nero AG, являются зарегистрированными товарными знаками компании Nero AG и ее дочерних компаний и филиалов. © Nero AG и ее лицензиаров, 1996-2005 гг.

Все другие названия изделий, упомянутые в данном руководстве, могут быть товарными знаками или зарегистрированными товарными знаками соответствующих компаний. Кроме того, в данном руководстве в некоторых случаях могут отсутствовать символы TM и “®”.

Примечания по лицензии

ЛЮБОЕ ИСПОЛЬЗОВАНИЕ ДАННОГО ПРОДУКТА, ЗА ИСКЛЮЧЕНИЕМ ИСПОЛЬЗОВАНИЯ В ЛИЧНЫХ ЦЕЛЯХ КЛИЕНТА, ЛЮБЫМ МЕТОДОМ, СОГЛАСУЮЩИМСЯ СО СТАНДАРТОМ MPEG-2 КОДИРОВАНИЯ ВИДЕОИНФОРМАЦИИ ДЛЯ ЕЕ ХРАНЕНИЯ НА НОСИТЕЛЯХ В СЖАТОМ ВИДЕ, БЕЗОГОВОРЧНО ЗАПРЕЩЕНО БЕЗ ЛИЦЕНЗИИ НА СООТВЕТСТВУЮЩИЕ ПАТЕНТЫ ИЗ ПАКЕТА ПАТЕНТОВ MPEG-2. ЭТУ ЛИЦЕНЗИЮ МОЖНО ПРИОБРЕСТИ У ОРГАНИЗАЦИИ MPEG LA, L.L.C., 250 STEELE STREET, SUITE 300, DENVER, COLORADO 80206.

Изготовитель: Сони Корпорейшн
Адрес: 6-7-35 Киташинагава,
Шинагава-ку, Токио 141-0001, Япония
Страна-производитель: Япония

Ytterligare information om den här produkten och svar på vanliga frågor återfinns på vår kundtjänsts webbplats.

Дополнительная информация по данному изделию и ответы на часто задаваемые вопросы могут быть найдены на нашем Web-сайте поддержки покупателей.

<http://www.sony.net/>



Tryckt på 100% återvunnet papper med vegetabilisk olje-baserad färg utan lättflyktiga organiska föreningar.

Напечатано на бумаге, изготовленной на 100% из бумажных отходов, с использованием печатной краски на основе растительного масла без примесей ЛОС (летучих органических соединений).

Printed in Japan

SE/RU



2661360710