

РУССКИЙ

Canon

# PowerShot S60

DIGITAL CAMERA

## Руководство пользователя камеры

### DiG!C



Exif Print



DIRECT PRINT BUBBLE JET DIRECT

- Ознакомьтесь с разделом *Прочитайте это в первую очередь* (стр. 4).
- Также ознакомьтесь с *Вводным руководством по программному обеспечению* и *Руководством по прямой печати*.

## Ограничение ответственности

- Несмотря на то что были приложены все усилия для обеспечения полноты и точности информации, содержащейся в данном Руководстве, компания Canon не несет ответственности за возможные опечатки и упущения в документации.
- Компания Canon сохраняет за собой право в любое время изменять характеристики аппаратных средств и программное обеспечение, описанные в данном Руководстве, без предварительного уведомления.
- Никакая часть настоящего Руководства не может быть воспроизведена, передана, переписана, записана в систему поиска информации или переведена на какой-либо язык в какой бы то ни было форме и какими бы то ни было средствами без предварительного письменного согласия компании Canon.
- Компания Canon не дает никаких гарантий в отношении ущерба, причиненного порчей или потерей данных вследствие ошибочной эксплуатации или неисправности камеры, программного обеспечения, карт CompactFlash™ (CF-карт), персональных компьютеров, периферийных устройств или использования иных карт, не являющихся картами типа Canon CF.

## Торговые марки

- Canon и PowerShot являются торговыми марками компании Canon Inc.
- CompactFlash является торговой маркой корпорации SanDisk.
- iBook и iMac являются торговыми марками компании Apple Computer Inc.
- Macintosh, PowerBook, Power Macintosh и QuickTime являются торговыми марками компании Apple Computer, зарегистрированными в США и других странах.
- Microsoft, Windows и Windows NT являются зарегистрированными торговыми марками либо торговыми марками корпорации Microsoft в США и/или других странах.
- Прочие названия и изделия, не упомянутые выше, могут быть зарегистрированными торговыми марками или торговыми марками соответствующих компаний.







### **Рекомендуется использовать оригинальные дополнительные принадлежности компании Canon.**

Данное изделие оптимизировано для работы с оригинальными дополнительными принадлежностями компании Canon. Компания Canon не несет ответственности за любые повреждения данного изделия и/или несчастные случаи, такие как возгорание и т.п., вызванные неполадками в работе дополнительных принадлежностей сторонних производителей (например, протечка и/или взрыв аккумулятора). Обратите внимание, что гарантия не распространяется на ремонт, связанный с неправильной работой дополнительных принадлежностей сторонних производителей, хотя такой ремонт возможен на платной основе.

## Порядок операций и справочные руководства



## Условные обозначения

Символы под заголовками обозначают режимы работы. Например, в приведенном ниже примере диск установки режима должен быть установлен в положение **AUTO**, , , , , , , **P**, **Tv**, **Av** или **M**.

### Использование вспышки

Диск установки режима съемки

**AUTO**       **P Tv Av M**

 Этим символом обозначается важная информация, относящаяся к работе камеры.

 Этим символом обозначаются сведения, дополняющие основные операции.

# Содержание

Разделы, помеченные знаком ★, содержат сводные перечни или таблицы функций камеры или операций.

Прочитайте это в первую очередь

## Глава 1. Подготовка камеры

Элементы камеры и их назначение	10
Органы управления	12
Установка аккумулятора и CF-карты	14
Включение/выключение питания	21
Установка даты и времени	24
Установка языка	26
★ Использование ЖК-монитора	27

## Глава 2. Съемка-Основные операции

★ <b>AUTO</b> Автоматический режим	30
Просмотр изображения сразу после съемки	33
Изменение разрешения и сжатия	35
⚡ Использование вспышки	38

## Глава 3. Воспроизведение – Основные операции

Просмотр изображений по одному	42
🔍 Увеличение изображений	43
Одновременный просмотр девяти изображений (индексный режим)	44
<b>JUMP</b> Переход через несколько изображений	45

## Глава 4. Стирание

🗑 Стирание изображений по одному	46
Стирание всех изображений	47



## Глава 5. Удобные функции съемки

Диск установки режима съемки (Зона автоматических режимов) . . .	48
👤 Портрет	
🏞 Пейзаж	
🌃 Ночная сцена	
⏸ Короткая выдержка	
⏹ Длительная выдержка	
📷 Съемка панорам (режим съемки панорам)	50
🌸 Режим «Макро»	52
⌚ Использование автоспуска	53
Цифровое увеличение	54
📹 Непрерывная съемка	56
Изменение формата файлов	57
🎥 Режим видеосъемки	58
Просмотр/редактирование видеофильмов	60

## Глава 6. Съемка – Расширенные функции

★ Выбор меню и установок	63
Восстановление параметров по умолчанию	71
Диск установки режима (Зона творческих режимов) . . . . .	72
<b>P</b> Программная автоэкспозиция	
<b>Tv</b> Установка выдержки затвора	
<b>Av</b> Установка величины диафрагмы	
<b>M</b> Ручная установка выдержки	



 Выбор рамки автофокусировки . . . . .	76
 Переключение режимов замера экспозиции . . . . .	78
Настройка экспозиции . . . . .	80
Настройка цветовых оттенков (Баланс белого) . . . . .	81
Изменение чувствительности ISO . . . . .	84
Выбор фотозффекта . . . . .	85
Автоматический брекетинг (Режим AEB) . . . . .	86
Фокусировочная вилка (Focus-VKT) . . . . .	87
Фиксация экспозиции (AE lock) . . . . .	89
Фиксация экспозиции при съемке со вспышкой (FE lock) . . . . .	90
Переключение параметров настройки вспышки . . . . .	91
Переключение момента срабатывания вспышки . . . . .	93
Съемка с заданным интервалом (Intervalometer) . . . . .	94
Съемка объектов, не подходящих для автофокусировки . . . . .	96
<b>C</b> Сохранение пользовательских настроек . . . . .	100

## Глава 7. Воспроизведение - Расширенные функции

Поворот изображений на мониторе . . . . .	102
 Добавление звуковых комментариев к изображениям . . . . .	103
Автоматическое воспроизведение (слайд-шоу) . . . . .	104
Защита изображений . . . . .	108

## Глава 8. Параметры камеры

Настройка функции энергосбережения . . . . .	109
Установка функции автоповорота . . . . .	111
Сброс номеров файлов . . . . .	112
Настройка камеры (меню «Моя камера») . . . . .	113

## Глава 9. Дополнительные функции

Загрузка изображений в компьютер . . . . .	117
Требования к компьютеру . . . . .	117
Просмотр изображений на экране телевизора . . . . .	124
О печати . . . . .	126
Установки для печати (Установки DPOF) . . . . .	128
Параметры отправки изображений (Заказ на отправку DPOF) . . . . .	133

## Приложение

Список сообщений . . . . .	136
Поиск и устранение неполадок . . . . .	138
Беспроводной пульт дистанционного управления (продается отдельно) . . . . .	143
Использование конверторов (продаются отдельно) . . . . .	145
Комплекты питания (продаются отдельно) . . . . .	147
Автомобильное зарядное устройство (продается отдельно) . . . . .	149
Уход за камерой . . . . .	150
Технические характеристики . . . . .	151
Советы и информация по фотосъемке . . . . .	159
Алфавитный указатель . . . . .	162
★ Функции, доступные в различных режимах съемки . . . . .	170

## **Обязательно прочитайте эти параграфы**

### **Тестовые снимки**

Перед съемкой важных сюжетов настоятельно рекомендуется снять несколько пробных кадров, чтобы убедиться в правильности работы камеры. Обратите внимание на то, что компания Canon Inc., ее филиалы и дочерние компании, а также дистрибьюторы не несут никакой ответственности за любой ущерб, обусловленный какой-либо неисправностью камеры и ее принадлежностей (включая карту CompactFlash™), приводящей к сбою в записи изображения или к записи изображения не в том формате, на который рассчитан аппарат.

### **Предостережение в отношении нарушения авторских прав**

Обратите внимание, что цифровые камеры Canon предназначены для личного использования и ни при каких обстоятельствах не должны использоваться для целей, нарушающих или противоречащих международным или местным законам и положениям по защите авторских прав. Обратите внимание на то, что в некоторых случаях копирование с помощью камеры или иного устройства изображений, снятых во время спектаклей или выставок, а также снимков объектов коммерческого назначения может являться нарушением авторских прав или других установленных законодательством прав даже в том случае, если съемка изображения была произведена в целях личного использования.

### **Ограничения действия гарантии**

Условия гарантии на камеру см. в брошюре «Система европейской гарантии Canon» (EWS), входящей в комплект поставки камеры.

**Адреса службы поддержки клиентов Canon см. в конце данного Руководства или в брошюре «Система европейской гарантии Canon» (EWS).**

### **Температура корпуса камеры**

Если камера используется в течение длительного времени, корпус камеры может нагреваться. Помните об этом и соблюдайте осторожность при работе с камерой в течение длительного времени.

### **ЖК-монитор**

Жидкокристаллический монитор изготавливаются с использованием высокоточных технологий. Более 99,99% пикселей работают в соответствии с техническими требованиями. Менее 0,01 % пикселей могут иногда самопроизвольно загораться или отображаться в виде красных или черных точек. Это не оказывает никакого влияния на записываемое изображение и не является неисправностью.

### **Видеоформат**

Перед использованием камеры совместно с телевизором установите в камере тот формат видеосигнала, который используется в Вашем регионе (стр. 69).

### **Установка языка меню**

Изменение языка меню рассматривается на стр. 26.

**Перед началом эксплуатации камеры полностью ознакомьтесь с содержанием раздела «Прочитайте это в первую очередь» (стр. 4).**

## **Меры предосторожности**

- Перед использованием камеры обязательно прочтите и уясните приведенные ниже правила техники безопасности. Строго следите за соблюдением правил надлежащего обращения с камерой.
- Приведенные ниже меры предосторожности позволяют обеспечить безопасную и правильную эксплуатацию камеры и ее принадлежностей с целью предотвратить травмирование фотографа и прочих лиц, а также повреждение оборудования.
- На нескольких следующих страницах под термином «оборудование» понимаются в основном камера, ее аккумулятор, отдельно приобретаемое зарядное устройство и отдельно приобретаемый компактный блок питания.





## Предостережения

- **Запрещается направлять камеру непосредственно на солнце, а также на другие яркие источники света** — это может повредить зрение.
- **Запрещается применять вспышку в непосредственной близости от глаз человека или животного.** Воздействие света повышенной интенсивности, испускаемого вспышкой, может привести к ухудшению зрения. В частности, при съемке детей минимально допустимое расстояние до ребенка составляет 1 м.
- **Оборудование следует хранить в местах, недоступных для детей и подростков.** Если ребенок случайно повредит камеру или аккумулятор, возможна серьезная травма. Кроме того, попадание наручного ремня на шею ребенка может привести к удушью.
- **Не пытайтесь разобрать или изменить какую-либо часть оборудования, если это не предписывается настоящим Руководством.** Разборка или модифицирование оборудования может привести к поражению электрическим током высокого напряжения. Проверка, изменение и ремонт внутренних деталей должны производиться только квалифицированным сервисным персоналом, который уполномочен дистрибьютором или службой поддержки клиентов компании Canon.
- **Для предотвращения риска поражения электрическим током не прикасайтесь к деталям вспышки, если она повреждена.** Запрещается прикосновение к внутренним деталям оборудования, доступ к которым оказался открыт в результате повреждения. Возможно поражение электрическим током высокого напряжения. При первой возможности обратитесь к дистрибьютору камеры или в службу поддержки клиентов компании Canon.
- **Немедленно прекратите эксплуатацию оборудования в случае появления дыма или резкого запаха.** Нарушение этого требования может привести к возгоранию или поражению электрическим током. Немедленно выключите камеру, извлеките из нее аккумулятор или отключите сетевой кабель от электрической розетки. Убедитесь в том, что выделение дыма или запаха прекратилось. Обратитесь к дистрибьютору камеры или в ближайшее отделение службы поддержки клиентов компании Canon.
- **Немедленно прекратите эксплуатацию оборудования, если оно упало или если поврежден корпус.** Нарушение этого требования может привести к возгоранию или поражению электрическим током. Немедленно выключите камеру, извлеките из нее аккумулятор или отключите сетевой кабель от электрической розетки. Обратитесь к дистрибьютору камеры или в ближайшее отделение службы поддержки клиентов компании Canon.
- **Не допускайте попадания воды или других жидкостей на оборудование и не погружайте оборудование в какие-либо жидкости.** Не допускайте попадания жидкости внутрь камеры. Камера не является водонепроницаемой. В случае контакта наружной части камеры с жидкостью или содержащим соль воздухом протрите камеру мягкой абсорбирующей тканью. В случае попадания воды или прочих посторонних веществ внутрь камеры немедленно выключите питание камеры и извлеките из нее аккумулятор или отключите сетевой кабель от электрической розетки. Продолжение эксплуатации оборудования может привести к возгоранию или поражению электрическим током. Обратитесь к дистрибьютору камеры или в ближайшее отделение службы поддержки клиентов компании Canon.
- **Запрещается использовать вещества, содержащие спирт, бензин, растворители или прочие горючие вещества, для чистки и обслуживания оборудования.** Использование этих веществ может привести к возгоранию.



- **Регулярно отсоединяйте кабель питания и удаляйте пыль и загрязнения, скапливающиеся на вилке, внутренних поверхностях электрической розетки и на окружающих областях.** При повышенном содержании в воздухе пыли, влаги или жира загрязнения, скапливающиеся за продолжительное время вокруг вилки, могут стать влажными и привести к короткому замыканию и последующему возгоранию.
- **Запрещается отрезать или модифицировать кабель питания, ставить на него тяжелые предметы, а также использовать поврежденный кабель питания.** Любые подобные действия могут вызвать короткое замыкание и привести к пожару или поражению электрическим током.
- **Запрещается прикасаться к сетевому кабелю влажными руками.** Это может привести к поражению электрическим током. При отключении кабеля его следует держать за штекер. Запрещается тянуть за гибкую часть кабеля, так как это может привести к повреждению изоляции или оголению проводов, что является потенциальным источником пожара или поражения электрическим током.
- **Используйте только рекомендованные источники питания.** Использование других источников питания, кроме специально рекомендованных для работы с данным оборудованием, может привести к перегреву и деформации оборудования, возгоранию, поражению электрическим током или возникновению иных опасных ситуаций.
- **Запрещается оставлять аккумулятор вблизи от источников тепла или подвергать его прямому воздействию огня или нагреванию.** Запрещается погружать аккумуляторы в воду. Подобные действия могут привести к повреждению аккумулятора и вытеканию вызывающей коррозию жидкости, которая может явиться причиной пожара, поражения электрическим током, взрыва или серьезной травмы.

- **Запрещается разбирать, модифицировать или нагревать аккумуляторы:** существует риск получения травмы вследствие взрыва. Немедленно промойте водой любой участок тела (особенно глаза и рот), а также одежду в случае попадания на них содержимого аккумулятора или элемента питания. При попадании этих веществ в глаза или рот немедленно промойте их водой и обратитесь к врачу.
- **Не допускайте падения аккумулятора, а также значительных механических воздействий на аккумулятор, которые могут привести к повреждению его корпуса.** Это может вызвать утечку электролита и травмы.
- **Запрещается закорачивать клеммы аккумулятора при помощи металлических предметов, например, держателей ключей.** Это может привести к перегреву, ожогам и прочим травмам.
- **Перед тем как выбросить элемент питания, заклейте его клеммы лентой или иным изоляционным материалом, чтобы предотвратить прямой контакт с другими объектами.** Соприкосновение с металлическими деталями предметов в контейнере для мусора может привести к пожару или взрыву. Аккумулятор следует выбрасывать в специально отведенные для этого места, если таковые предусмотрены в месте Вашего проживания.
- **Используйте аккумулятор и зарядное устройство указанного типа.** При использовании другого зарядного устройства аккумулятор может треснуть или протечь, что может стать причиной пожара, травмы и повреждения имущества.
- **Во избежание пожара и прочих опасных ситуаций после завершения зарядки аккумулятора, а также когда камера не используется, отключайте зарядное устройство или компактный блок питания от камеры и от электрической розетки.**

● Подключаемый к камере разъем отдельно приобретаемого компактного блока питания предназначен исключительно для работы с данной камерой. Его использование с другими изделиями или аккумуляторами запрещено. Существует риск возникновения пожара и прочих опасных ситуаций.

● Принимайте необходимые меры предосторожности при установке продаваемых отдельно широкоугольного конвертера, телеконвертера и адаптера конвертера. При их падении и разрушении стеклянные осколки могут вызвать травмы.

#### Предупреждение о воздействии магнитных полей

Не подносите предметы, чувствительные к магнитным полям (например, кредитные карточки) к громкоговорителю камеры (стр. 12). В результате возможна потеря данных или выход предмета из строя.



#### ПРЕДОСТЕРЕЖЕНИЯ

● Не следует использовать, оставлять или хранить оборудование в местах, подверженных воздействию интенсивного солнечного света или высокой температуры, например, на приборном щитке или в багажнике автомобиля. Воздействие интенсивного солнечного света или тепла может привести к утечке электролита из аккумулятора, перегреву или взрыву аккумулятора и, как следствие, к пожару, ожогу или нанесению иных травм. Высокая температура может также вызвать деформацию корпуса. При использовании зарядного устройства для зарядки аккумулятора необходимо обеспечить хорошую вентиляцию.

● Запрещается хранить оборудование во влажных или запыленных местах. Это может привести к пожару, поражению электрическим током и прочим повреждениям.

● Оберегайте камеру от ударов и чрезмерных механических нагрузок и тряски, которые могут привести к травме фотографа или повреждению оборудования, переносимого или удерживаемого с помощью ремня.

● Следите, чтобы в процессе съемки не закрывать вспышку пальцами или одеждой. Возможно повреждение вспышки, может ощущаться запах дыма или будет слышен шум. Кроме того, не прикасайтесь к поверхности вспышки после съемки нескольких кадров непосредственно друг за другом. В обоих случаях можно обжечься.

● Не используйте вспышку, если ее линза испачкана, покрыта пылью или к ней прилипли другие предметы. В результате повышения температуры возможно повреждение вспышки.

● Зарядное устройство или компактный блок питания необходимо подключать к розетке с указанным номинальным напряжением (не выше). Вид вилки зарядного устройства или компактного блока питания зависит от региона.

● Не используйте зарядное устройство или компактный блок питания, если поврежден его кабель, либо если вилка не до конца вставлена в электрическую розетку.

● Не допускайте соприкосновения металлических объектов (например, булавок или ключей) с контактами или вилкой зарядного устройства, а также загрязнения контактов или вилки.

● Если камера используется в течение длительного времени, корпус камеры может нагреваться. Соблюдайте осторожность при работе с камерой в течение длительного времени: нагревание камеры может вызывать ощущение ожога при прикосновении.

## **Предотвращение неисправностей**

### **Избегайте сильных магнитных полей**

Запрещается класть камеру в непосредственной близости от электродвигателей и прочего оборудования, генерирующего сильные электромагнитные поля. Воздействие сильных электромагнитных полей может привести к неисправности или повреждению изображения.

### **Не допускайте образования конденсата во избежание неполадок при работе с камерой**

Быстрое перемещение оборудования из зоны высокой температуры в зону низкой температуры и наоборот может привести к образованию конденсата (капель воды) на внешних и внутренних поверхностях камеры.

Для предотвращения этого явления можно поместить оборудование внутрь плотно закрывающегося пластикового пакета и подождать медленного выравнивания температур, после чего извлечь оборудование из пакета.

### **Если происходит образование конденсата внутри камеры**

В случае обнаружения конденсата немедленно прекратите работу с камерой. Продолжение эксплуатации оборудования может привести к выходу его из строя. Извлеките из камеры CF-карту, аккумулятор или компактный блок питания; перед возобновлением использования камеры подождите, пока влага полностью испарится.

### **Длительное хранение**

Если камера не будет использоваться в течение длительного времени, извлеките из нее аккумулятор или зарядное устройство и храните оборудование в надежном месте. При длительном хранении камеры установленный аккумулятор разряжается. Если камера хранится без аккумулятора более трех недель, возможен сброс даты, времени и других параметров камеры на значения по умолчанию.



## Закрепление ремня\*

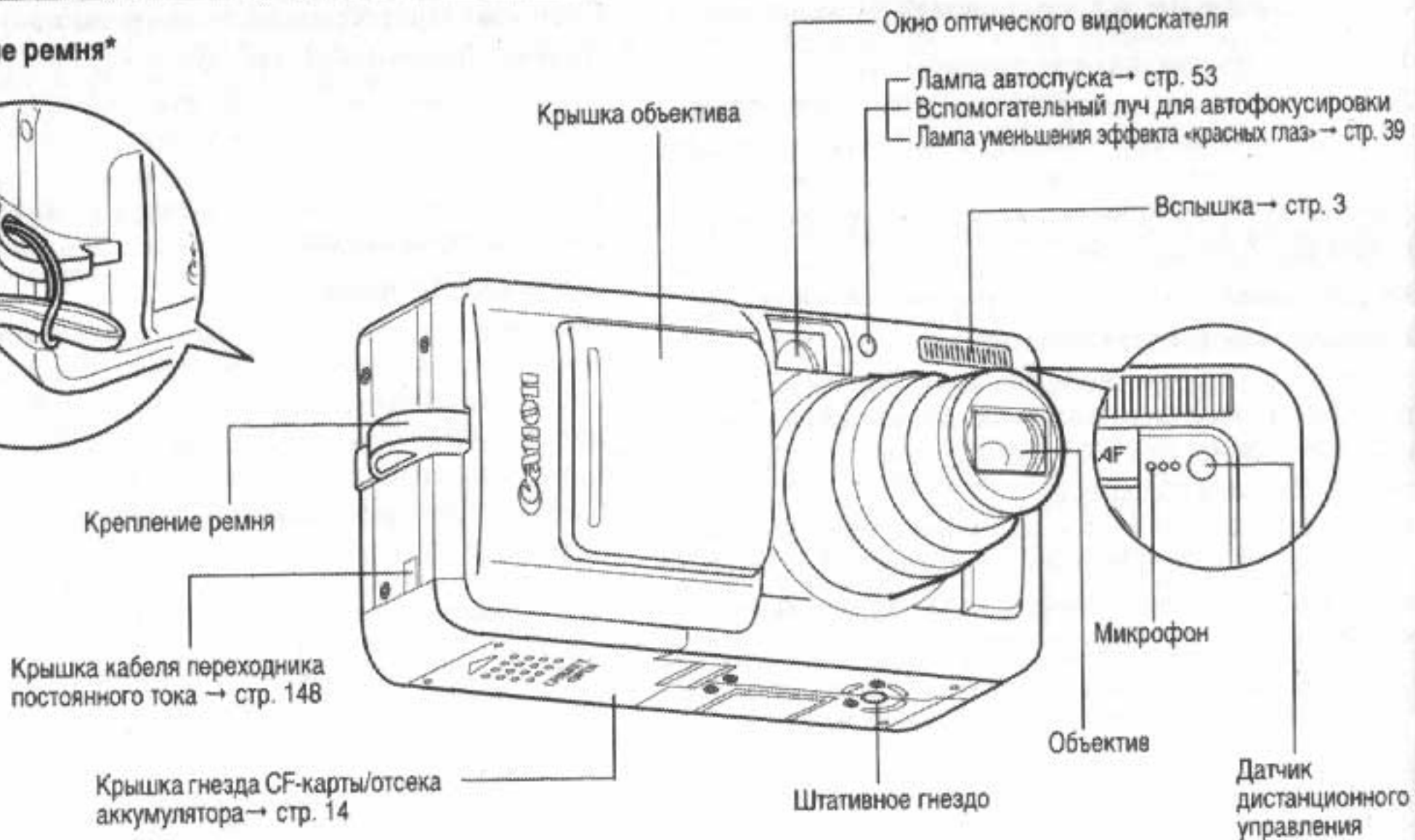
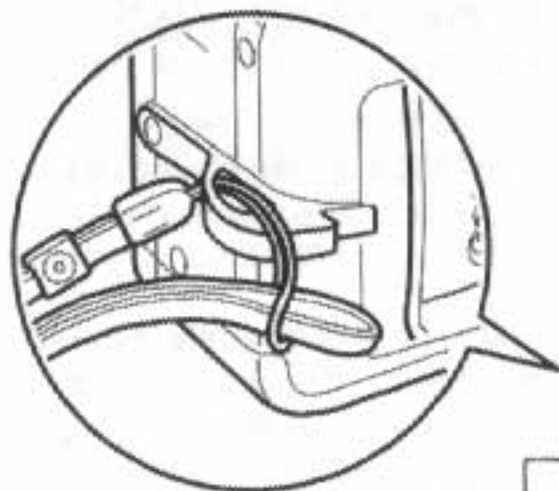

\* Держа камеру за ремень, не размахивайте камерой и не допускайте ударов о посторонние предметы.



Для подключения камеры к компьютеру или принтеру используются перечисленные ниже кабели.

**Компьютер:** интерфейсный кабель IFC-400PCU (входит в комплект камеры)

**Принтеры, поддерживающие прямую печать (продаются отдельно):**

- Принтеры CP: кабель интерфейса IFC-400PCU (входит в комплект камеры) или кабель непосредственного интерфейса DIF-100 (входит в комплект принтера).
- VJ-принтеры
  - Принтеры, поддерживающие *Bubble Jet Direct*: см. руководство пользователя пузырьково-струйного принтера.
  - Принтеры, поддерживающие *PictBridge*: интерфейсный кабель IFC-400PCU (входит в комплект камеры).
- Принтеры других производителей (не Canon), поддерживающие *PictBridge*: интерфейсный кабель IFC-400PCU (входит в комплект камеры).

Информацию о принтерах, поддерживающих прямую печать, см. в документах *Состав системы* или *Руководство по прямой печати*, входящих в комплект поставки камеры.

Одним нажатием кнопки  (Печать/загрузка) могут выполняться следующие операции (стр. 12).

- Печать: см. *Руководство по прямой печати* (отдельный документ).
- Загрузка изображений (только Windows): см. стр. 117 в данном Руководстве и *Вводное руководство по программному обеспечению* (отдельный документ).

При подключении к принтеру индикатор мигает или горит.  
Синий: готов к печати/передаче изображений  
Мигающий синий: печать/передача данных

# Органы управления

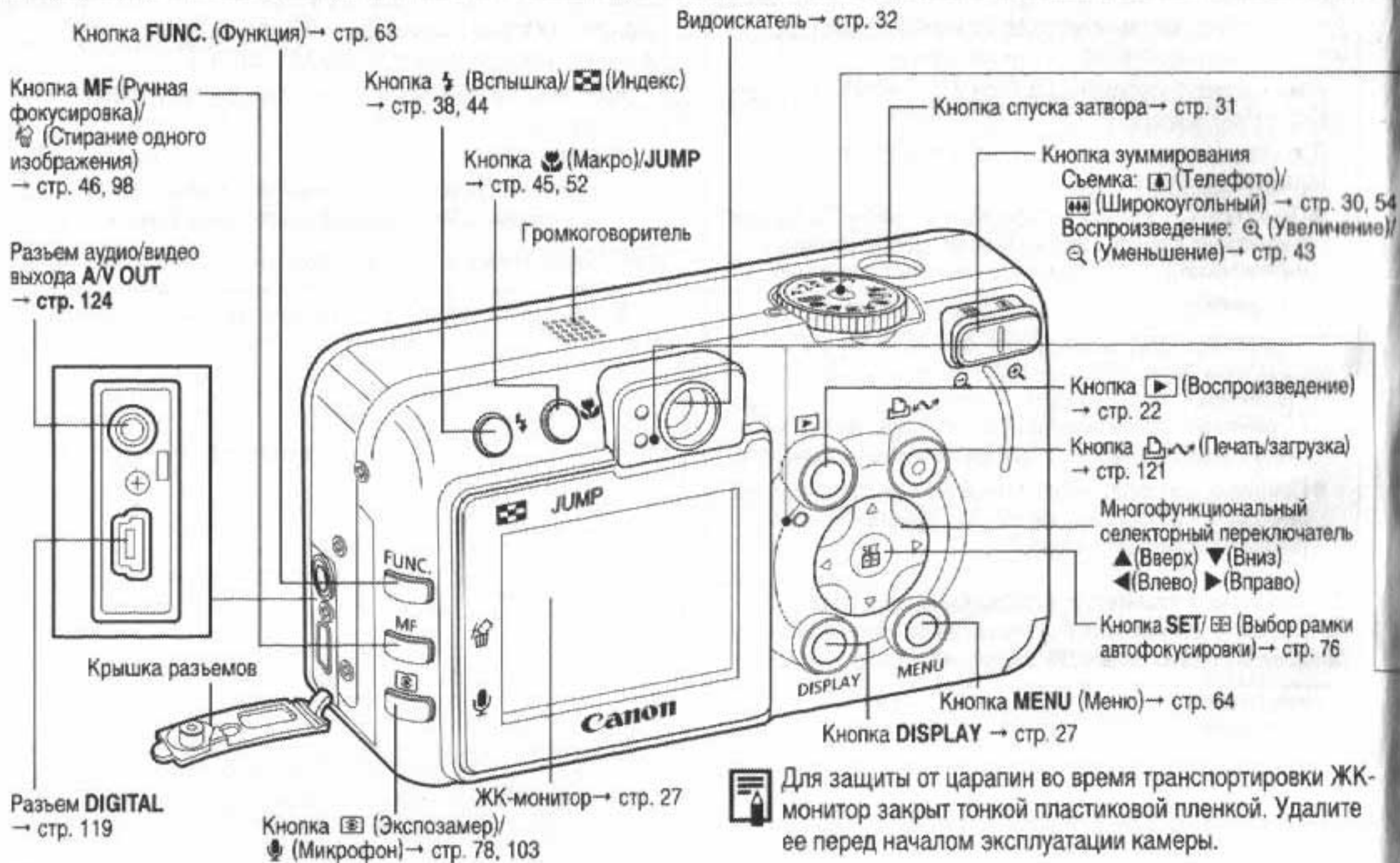

Для защиты от царапин во время транспортировки ЖК-монитор закрыт тонкой пластиковой пленкой. Удалите ее перед началом эксплуатации камеры.



### Диск установки режима съемки

Диск установки режима служит для переключения между режимами съемки.

- **AUTO** : Авто → стр. 30  
Камера выбирает параметры автоматически.
- **Зона автоматических режимов** → стр. 48  
Камера автоматически выбирает установки в соответствии с типом композиции.
  - : Портрет
  - : Пейзаж
  - : Ночная сцена
  - : Короткая выдержка

: Длительная выдержка

: Режим съемки панорам → стр. 50

: Видео → стр. 58

### ● Зона творческих режимов → стр. 72

Для получения специальных эффектов пользователь может выбрать экспозицию, величину диафрагмы или другие параметры.

**P** : Программная автоматическая экспозиция

**Tv** : Автоэкспозиция с приоритетом выдержки

**Av** : Автоэкспозиция с приоритетом диафрагмы

**M** : Ручная установка экспозиции

**C** : Пользовательский режим

Индикатор горит или мигает, когда нажата кнопка спуска затвора или осуществляются операции, перечисленные ниже.

### ● Индикатор питания/режима работы

Оранжевый: Режим съемки

Зеленый: Режим воспроизведения/подключения к принтеру

Желтый: Подключение к компьютеру

### ● Верхний индикатор

Зеленый: Камера готова к съемке

Мигающий зеленый: Запись на CF-карту/Считывание с CF-карты/Стирание с CF-карты/Передача данных (при подключении к компьютеру)

Оранжевый: Камера готова к съемке (вспышка включена)

### Мигающий оранжевый:

Камера готова к съемке (предупреждение о сотрясении камеры)

### ● Нижний индикатор

Желтый: Режим съемки с близкого расстояния/ручной фокусировки

Мигающий желтый: Сложности с фокусировкой (хотя все равно можно нажать кнопку спуска затвора, рекомендуется воспользоваться ручной фокусировкой стр. 96)

# Установка аккумулятора и CF-карты

Для подготовки камеры к съемке установите в нее прилагаемые аккумулятор NB-2LH и CF-карту.

При первом использовании камеры или при появлении сообщения «Change the battery pack» (Замените аккумулятор) зарядите аккумулятор.



- Мигающий верхний зеленый индикатор означает, что производится запись, чтение, удаление или передача изображения на карту или с карты. Во избежание утраты или повреждения данных запрещается выполнять следующие операции:
  - встряхивать камеру;
  - выключать питание и открывать крышку гнезда CF-карты/отсека аккумулятора.
- Для защиты аккумулятора и предотвращения ухудшения его характеристик длительность непрерывной зарядки не должна превышать 24 ч.



- ♦ При длительной непрерывной работе с камерой рекомендуется использовать отдельно продаваемый комплект питания переменного тока АСК700.
- ♦ См. раздел *Характеристики аккумулятора* (стр. 155).
- ♦ Можно также использовать аккумулятор NB-2L.

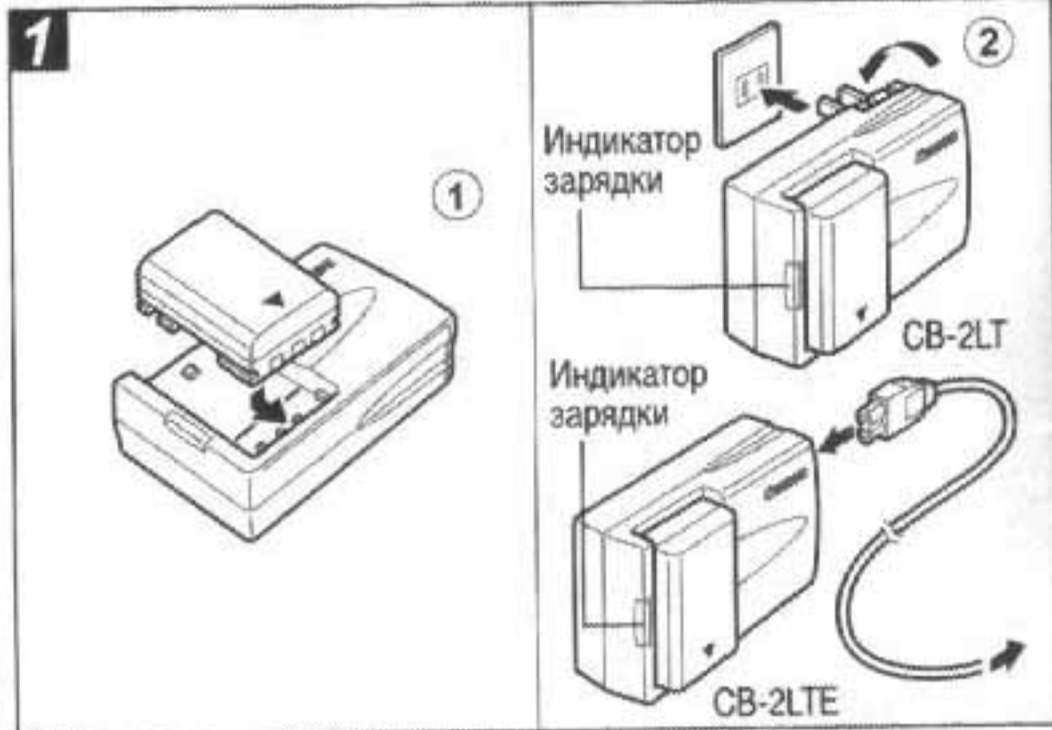

- ① Выровняйте край аккумулятора по черте на зарядном устройстве, затем вставьте аккумулятор в направлении стрелки.
- ② (Для CB-2LT)\*  
Подключите зарядное устройство к электрической розетке.



**(Для СВ-2LTE)\***

**Подсоедините кабель питания к зарядному устройству и включите его в электрическую розетку.**

\* Название и тип модели зарядного устройства зависят от географического региона.

**(Для СВ-2LT и СВ-2LTE)**

- Во время зарядки аккумулятора индикатор зарядки светится красным светом. После завершения зарядки индикатор горит зеленым светом.
- После завершения зарядки отсоедините зарядное устройство от сети и извлеките из него аккумулятор.

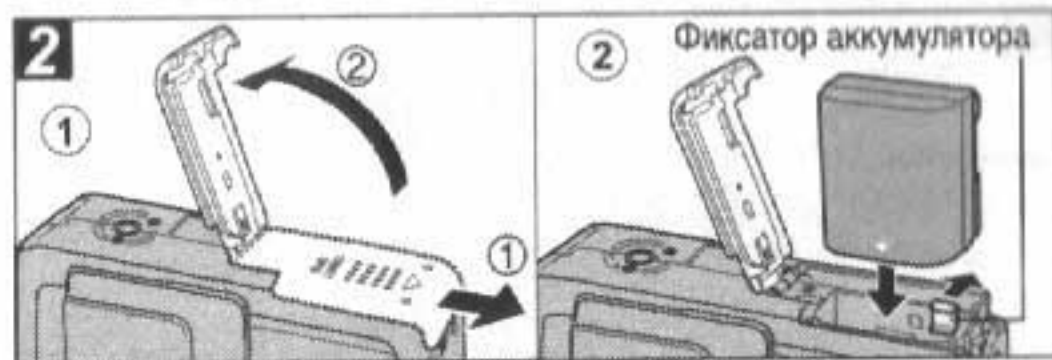

- ① **Убедитесь, что питание камеры выключено (стр. 21). Сдвиньте крышку гнезда CF-карты/ отсека аккумулятора в направлении стрелки и откройте крышку.**
- ② **Углом аккумулятора отодвиньте фиксатор в направлении стрелки, затем вставьте аккумулятор в отсек до фиксации в фиксаторе.**
  - Для извлечения аккумулятора освободите его фиксатор.

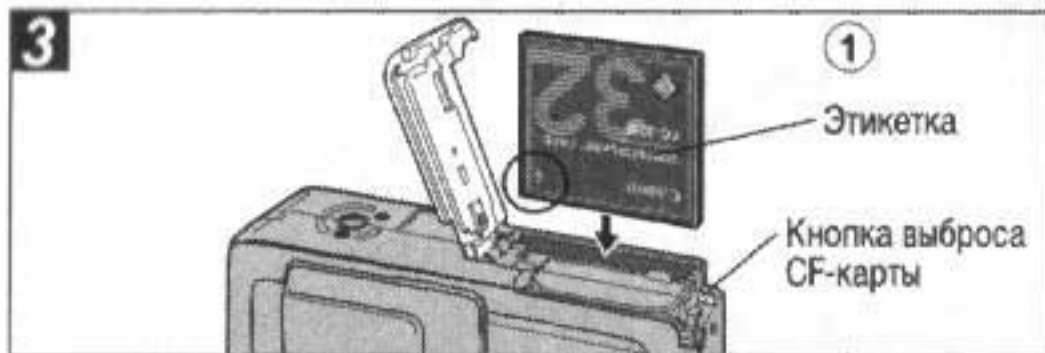

**① Установите CF-карту этикеткой к себе и закройте крышку гнезда CF-карты/отсека аккумулятора.**

- Вставьте CF-карту так, чтобы кнопка устройства выброса карты полностью вышла наружу. Чтобы извлечь CF-карту, нажмите на кнопку устройства выброса карты и выньте ее.



- Обратите внимание, что если CF-карта отформатирована с помощью камеры другого производителя или на компьютере, либо отформатирована или отредактирована с помощью прикладных программ, запись на такую CF-карту может выполняться медленно или CF-карта может неправильно функционировать в этой камере.
- См. раздел *CF-карты и их примерная емкость (количество записанных изображений)* (стр. 156).
- Рекомендуется использовать CF-карты, отформатированные в этой камере (стр. 19). Карты, входящие в комплект поставки камеры, не требуют дополнительного форматирования.



- ◆ Камера снабжена литиево-ионным аккумулятором, который не нуждается в полной разрядке перед перезарядкой. Аккумулятор можно заряжать в любое время.
- ◆ Полная зарядка полностью разряженного аккумулятора занимает приблизительно 90 мин (измерено на основе стандартов тестирования Canon). Зарядку рекомендуется производить при температуре от 5 до 40 °C.
- ◆ Во время зарядки может быть слышен шум. Это не является неисправностью.

## Правила обращения с аккумулятором

- Содержите клеммы аккумулятора и камеры (+ ⊕ -) в чистоте. Грязные клеммы могут ухудшить контакт между аккумулятором и камерой. Перед зарядкой или использованием аккумулятора протрите клеммы сухой тканью.
- Не накрывайте зарядное устройство во время зарядки тканью, покрывалом или чем-либо еще. Это может привести к его разогреву и возгоранию.
- Не используйте данное зарядное устройство для зарядки любых других аккумуляторов, кроме аккумулятора типа NB-2LH/NB-2L (продается отдельно).
- Установленный в камере или в зарядном устройстве аккумулятор продолжает медленно разряжаться (даже при выключенной камере). Это сокращает срок службы аккумулятора. Если камера не используется, извлеките из нее аккумулятор.
- Не допускайте контакта металлических предметов (например, ключей) с клеммами «+» и «-» (рис. А), так как это может привести к повреждению аккумулятора. Во время переноски или при длительном хранении аккумулятора обязательно устанавливайте крышку клемм (рис. В). В случае аккумулятора BPNB-2LH для того, чтобы различать полностью заряженный и полностью разряженный аккумулятор устанавливайте крышку в разные положения (рис. С и D). Перед использованием аккумулятора полностью зарядите его.





- Поскольку заряженный аккумулятор постепенно самопроизвольно разряжается, рекомендуется заряжать его в день использования или накануне, чтобы обеспечить полный заряд.
- Так как длительное (около 1 года) хранение полностью заряженного аккумулятора может сократить срок его службы или негативно повлиять на его технические характеристики, рекомендуется использовать аккумулятор в камере до полной разрядки и хранить его при температуре, не превышающей нормальную (23°C). Если аккумулятор не используется в течение длительного времени, то не менее одного раза в год полностью заряжайте и полностью разряжайте его в камере.

- При включенном питании камера потребляет ток от аккумулятора, даже если она не используется. Чтобы не разряжать аккумулятор, отнеситесь с особым вниманием к выключению питания камеры.
- Хотя аккумулятор работоспособен в диапазоне температур от 0 до 40°C, оптимальный диапазон составляет от 10 до 30°C. При низких температурах, например, во время лыжных прогулок, его характеристики временно снижаются, что сокращает время работы без подзарядки.
- Если время работы даже полностью заряженного аккумулятора значительно снизилось, его следует заменить.

### Индикация уровня заряда аккумулятора

Следующие значки или сообщения показывают состояние элементов питания на экране ЖК-монитора.

	Аккумулятор разряжен. Если предстоит длительная съемка, как можно быстрее перезарядите аккумулятор.
Change the battery pack (Замените аккумулятор)	Уровень заряда аккумулятора недостаточен для работы камеры. Немедленно замените аккумулятор.

 См. раздел *Характеристики аккумулятора* (стр. 155).

### Меры предосторожности при работе с CF-картами

- CF-карты представляют собой высокотехнологичные электронные устройства. Их нельзя сгибать, прикладывать к ним усилия, подвергать их ударам и вибрации.
- Запрещается разбирать или вносить изменения в конструкцию CF-карты.
- Резкие перепады температуры могут привести к конденсации влаги в карте и ее неправильному функционированию. Для предотвращения выпадения конденсата перед переносом карты в место с другой температурой поместите карту в плотно закрытый пластиковый пакет, а затем подождите, пока температура карты сравняется с температурой окружающей среды. Если тем не менее на карте сконденсировалась влага, не используйте карту до полного испарения капель воды.



- Храните CF-карту в прилагаемом футляре.
- Не пользуйтесь CF-картами и не храните их в следующих местах:
  - в местах с повышенным количеством пыли или песка;
  - в местах с высокой влажностью и температурой.

Микродиски представляют собой среду для записи данных на основе жестких дисков. К их достоинствам относится большая емкость и низкая удельная стоимость в расчете на мегабайт емкости. Однако они могут быть более восприимчивы к вибрациям и ударам, чем CF-карты, в которых используется флэш-память. Поэтому при использовании микродисков соблюдайте осторожность и не подвергайте камеру вибрации и ударам, особенно во время съемки или воспроизведения.

## Форматирование CF-карты

Необходимо обязательно отформатировать новую CF-карту; кроме того, форматирование можно использовать для удаления с CF-карты всех изображений и прочих данных.

 Имейте в виду, что при форматировании (инициализации) CF-карты с нее стираются все данные, в том числе защищенные изображения и файлы других типов. Проверяйте содержимое CF-карты перед форматированием.



- ◆ Неполадки в работе камеры могут быть вызваны неправильной работой CF-карты. Повторное форматирование CF-карты может устранить неполадку.
- ◆ В случае сбоев в работе CF-карты, изготовленной не компанией Canon, проблема может разрешиться после переформатирования карты.
- ◆ CF-карта, отформатированная в другой камере, на компьютере или периферийном устройстве, может функционировать неправильно. В таком случае переформатируйте CF-карту в данной камере. Если при форматировании в камере возникли сбои, выключите камеру и заново установите CF-карту. Затем включите камеру и повторите форматирование.
- ◆ Емкость CF-карты, отображаемая после форматирования, будет меньше ее номинальной емкости. Это не является неисправностью CF-карты или камеры.

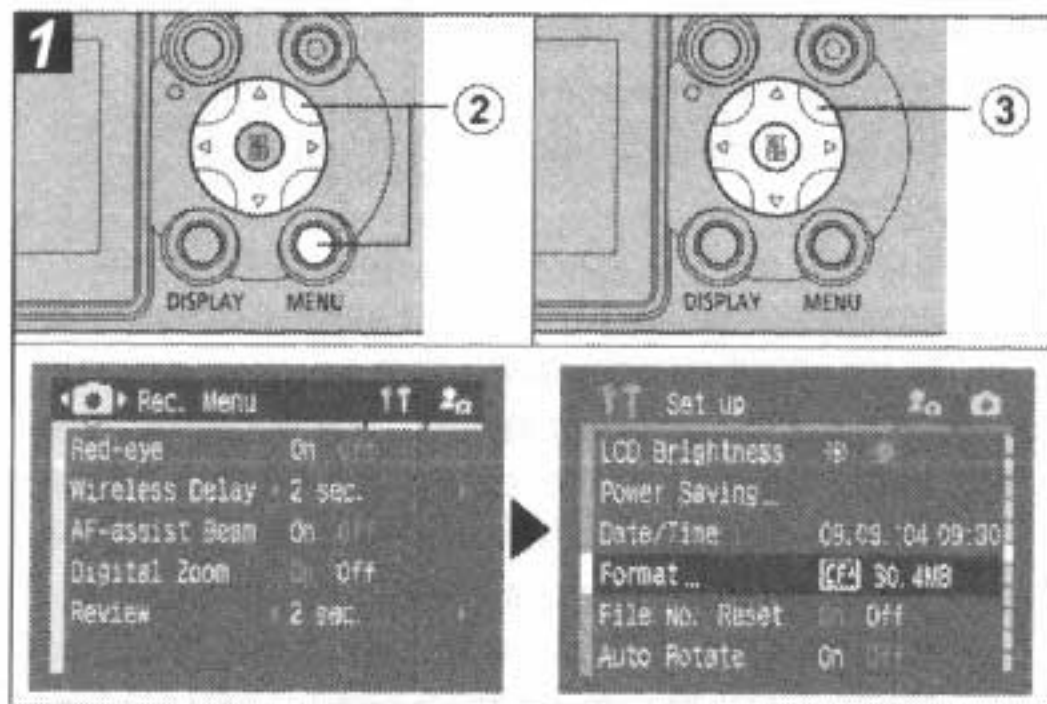

- ① Включите питание (стр. 21).
- ② Нажмите кнопку MENU, затем стрелку ► на многофункциональном селекторном переключателе.  
Открывается меню [M] (Настройка).
- ③ Стрелкой ▲ или ▼ на многофункциональном селекторном переключателе выберите пункт [Format] (Форматировать), затем нажмите кнопку SET.

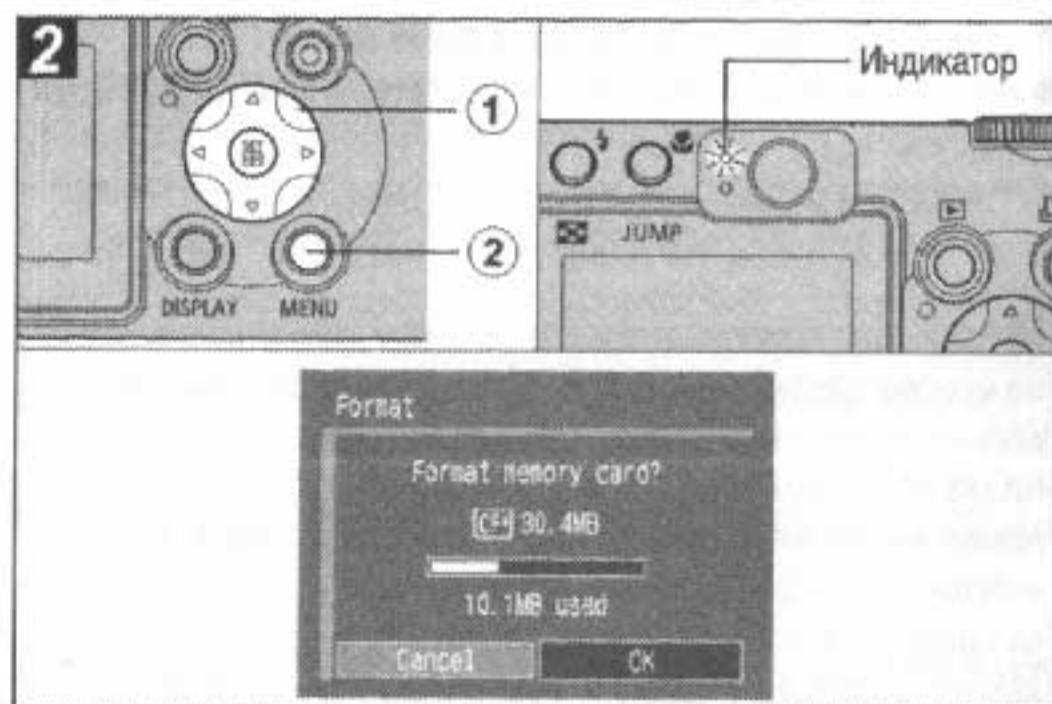

- ① Выберите [OK] стрелкой ◀ или ▶ на многофункциональном селекторном переключателе, затем нажмите кнопку SET.  
Верхний индикатор мигает зеленым цветом, и начинается форматирование. Подождите, пока индикатор выключится.
  - Чтобы отменить операцию без выполнения форматирования, выберите [Cancel] (Отмена) и нажмите кнопку SET.
- ② Нажмите кнопку MENU.

## Включение/выключение питания

Индикатор питания/режима работы горит все время, пока включено питание камеры. Различным состояниям индикатора питания/режима работы соответствуют перечисленные ниже состояния камеры.

Оранжевый: Режим съемки

Зеленый: Режим воспроизведения/Режим подключения к принтеру\*

Желтый: Режим подключения к компьютеру\*

Выключен: Питание камеры выключено.

\* Информацию по режиму подключения к принтеру см. в *Руководстве по прямой печати*. Информацию по режиму подключения к компьютеру см. во *Вводном руководстве по программному обеспечению*.

- ◆ При включении камеры подается звуковой сигнал включения питания и появляется начальная заставка (стр. 113).
- ◆ Начальная заставка не отображается, если в режиме съемки включен дисплей видоискателя или если разъем A/V OUT подключен к телевизору.

### Включение камеры без звукового сигнала и начальной заставки

Нажмите кнопку  и, удерживая ее нажатой, включите питание.

## Включение камеры в режиме съемки

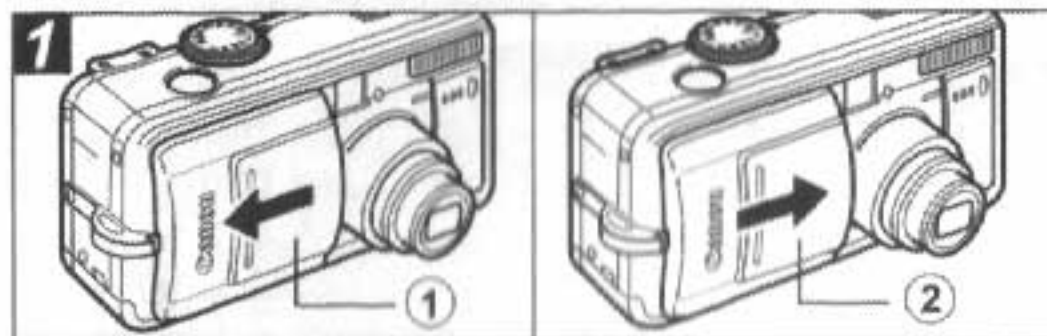

### ① Откройте крышку объектива.

Индикатор питания/режима работы горит оранжевым светом.

### ② Для выключения питания закройте крышку объектива.



## Включение камеры в режиме воспроизведения

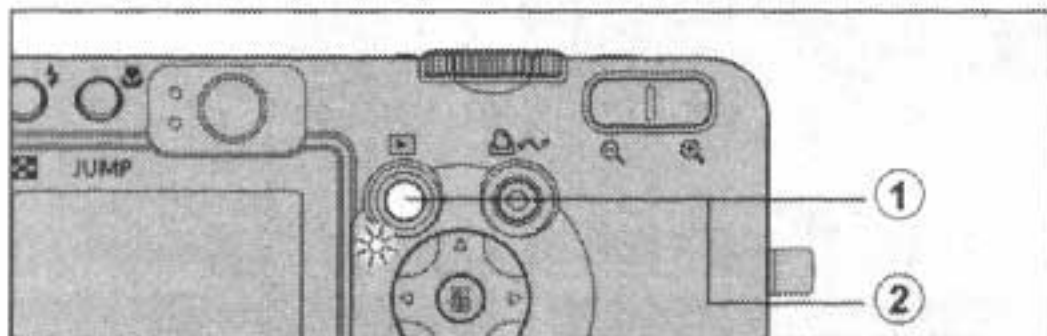

### ① Нажмите кнопку (Воспроизведение).

Если питание включено, индикатор питания/режима работы горит зеленым цветом.

### ② Для выключения питания еще раз нажмите кнопку (Воспроизведение).

## Переключение между режимами съемки и воспроизведения

Возможно быстрое переключение между режимами съемки и воспроизведения. Это удобно, если требуется продолжить съемку после проверки или удаления изображения сразу после съемки.

### Режим съемки ➡ Режим воспроизведения

Нажмите кнопку  (Воспроизведение) (стр. 42).

- Камера переключается в режим воспроизведения, но объектив не убирается (объектив уберется, если закрыть крышку объектива).

### Режим воспроизведения ➡ Режим съемки

Откройте крышку объектива.

Если крышка объектива уже открыта, нажмите наполовину кнопку спуска затвора.

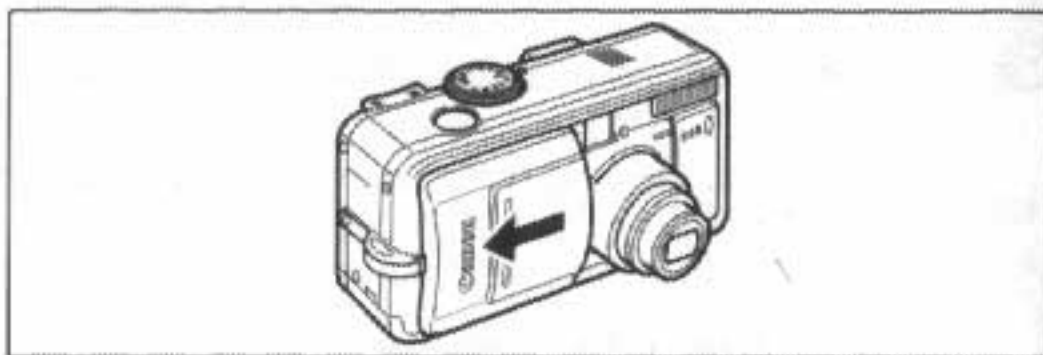

## Переключение между режимами съемки и воспроизведения

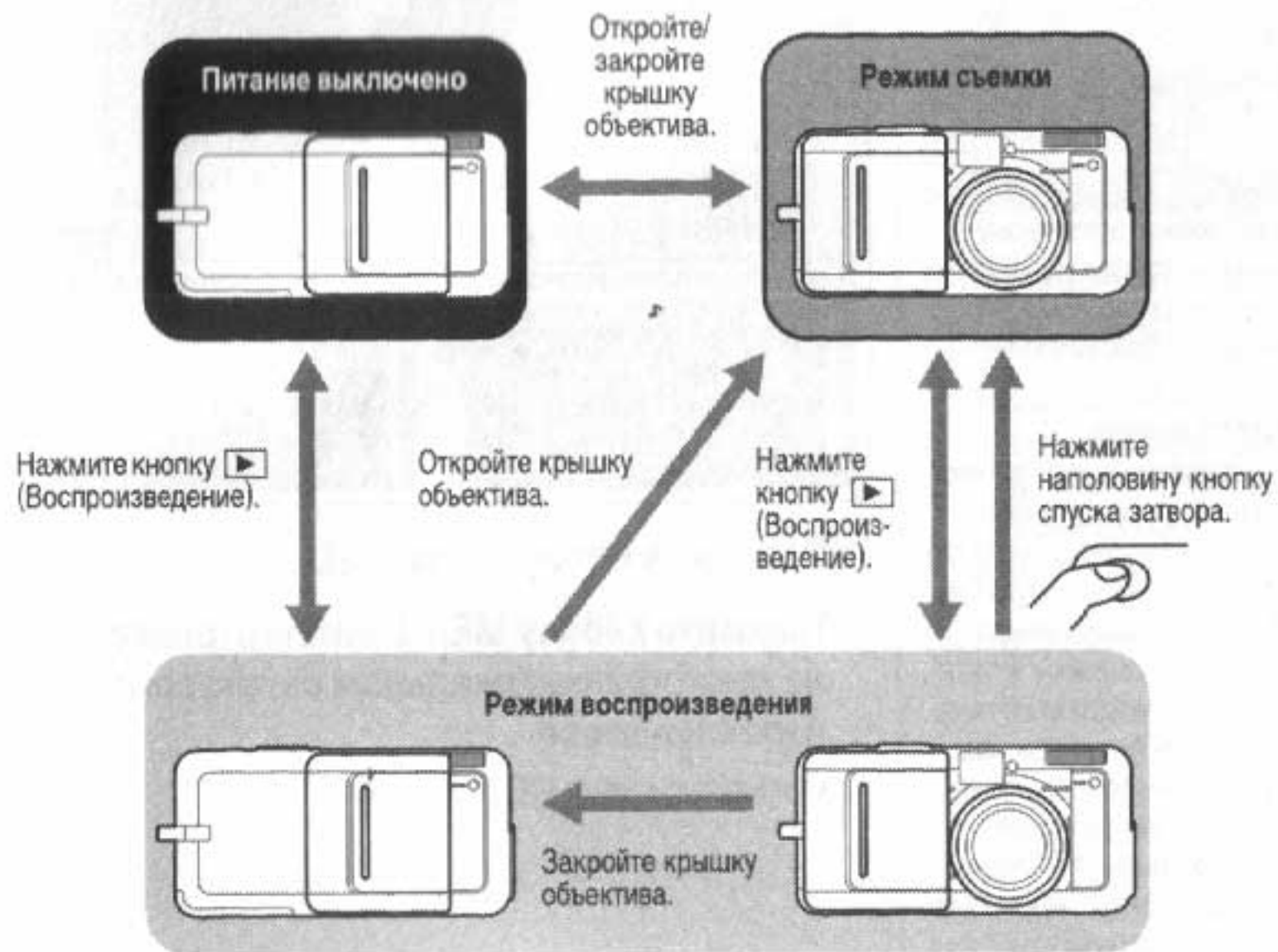

# Установка даты и времени

При первом включении питания камеры или при разрядке встроенного литиевого аккумулятора начинайте с шага **3**.

**!** Если камера пролежала без аккумулятора в течение приблизительно трех недель, может потребоваться заново установить дату и время.

**📄** • Установка даты и времени не вызывает появления даты и времени на изображениях. Порядок печати изображений вместе с датой см. в *Руководстве по прямой печати* или во *Вводном руководстве по программному обеспечению*.

## Зарядка аккумулятора резервного питания

- Камера оснащена встроенным литиевым аккумулятором, обеспечивающим сохранение даты, времени и других параметров камеры. Этот аккумулятор заряжается, когда в камеру установлен основной аккумулятор. Купив новую камеру, установите в нее заряженный основной аккумулятор или подключите камеру к сети переменного тока с помощью комплекта сетевого питания АСК700 (приобретается отдельно) не менее чем на 4 ч, чтобы зарядить аккумулятор резервного питания. Он будет заряжаться, даже если выключатель питания камеры установлен в положение «Off» (Выкл.).
- Если при включении камеры отображается меню «Set Date/Time» (Установка даты/времени), это означает, что разрядился аккумулятор резервного питания. Зарядите его, как описано выше.

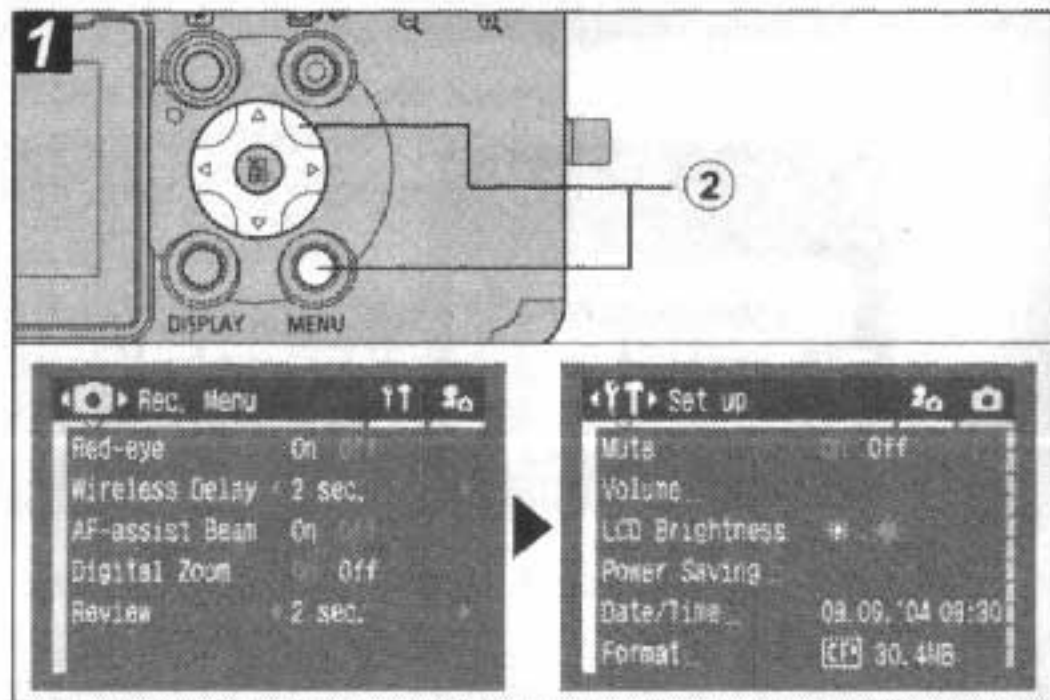

**1** Включите питание (стр. 21).

**2** Нажмите кнопку MENU, затем стрелку ► на многофункциональном селекторном переключателе.

Открывается меню [ **⏏** ] (Настройка).



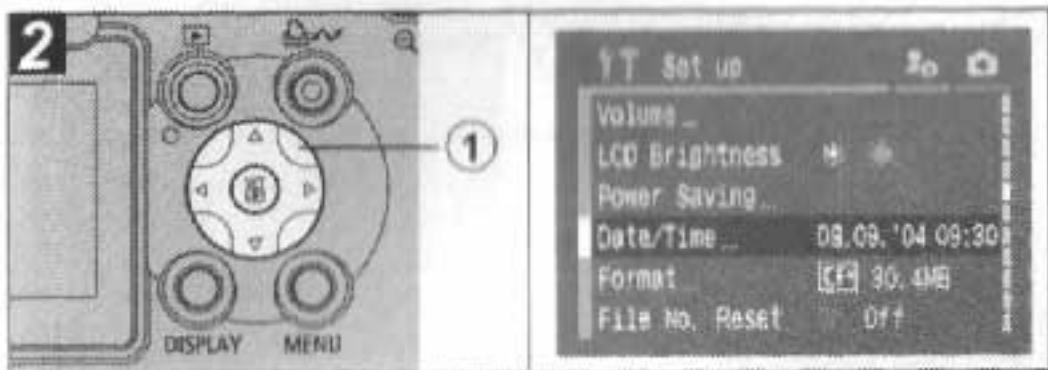

① Стрелкой ▲ или ▼ на многофункциональном селекторном переключателе выберите пункт [Date/Time] (Дата и время), затем нажмите кнопку SET.

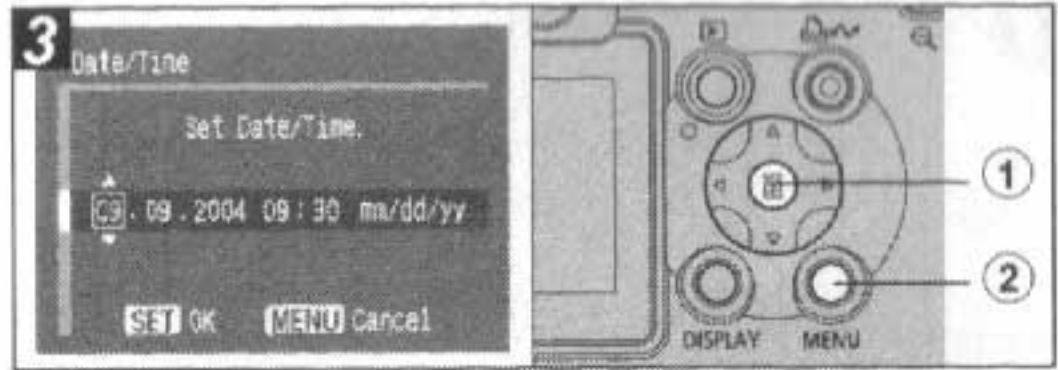

① Установите дату и время, затем нажмите кнопку SET.

- Кнопкой ◀ или ▶ выберите требуемый пункт и установите его значение с помощью стрелки ▲ или ▼ на многофункциональном селекторном переключателе.
- Можно устанавливать дату до 2030 года.

② Нажмите кнопку MENU.

# Установка языка

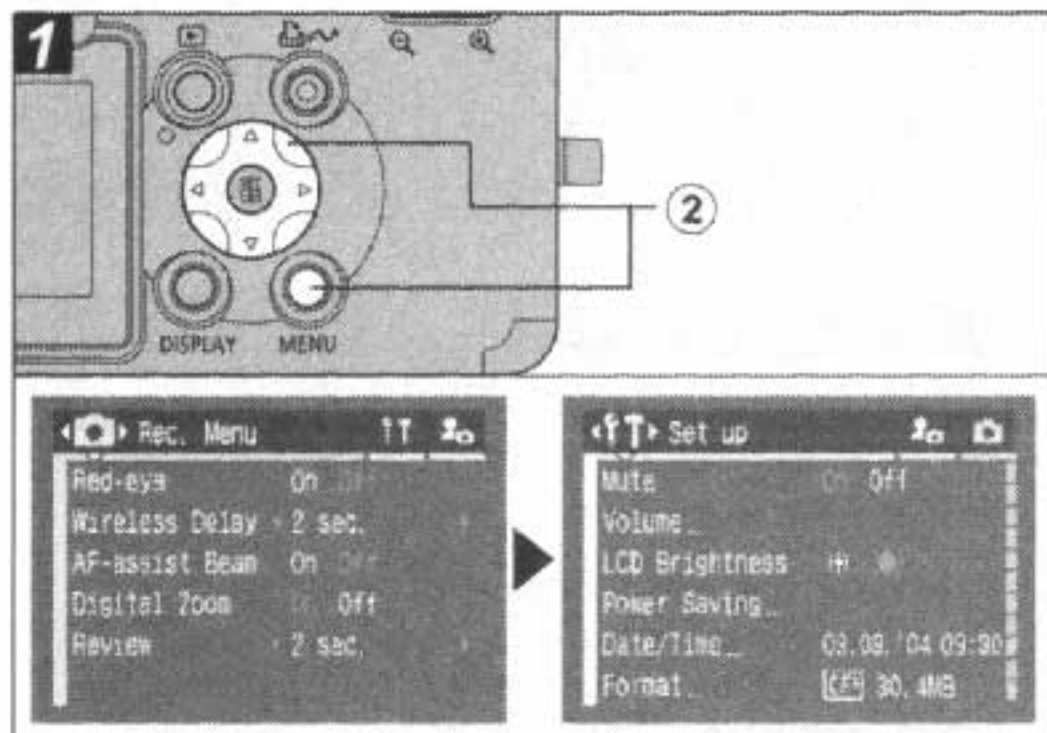

- 1 Включите питание (стр. 21).
- 2 Нажмите кнопку MENU, затем стрелку ► многофункционального селекторного переключателя.

Открывается меню [ ] (Настройка).

- В режиме воспроизведения язык можно изменить, нажимая кнопку JUMP при нажатой кнопке SET. Эта функция недоступна при воспроизведении видеofilма или при подключении к принтеру.

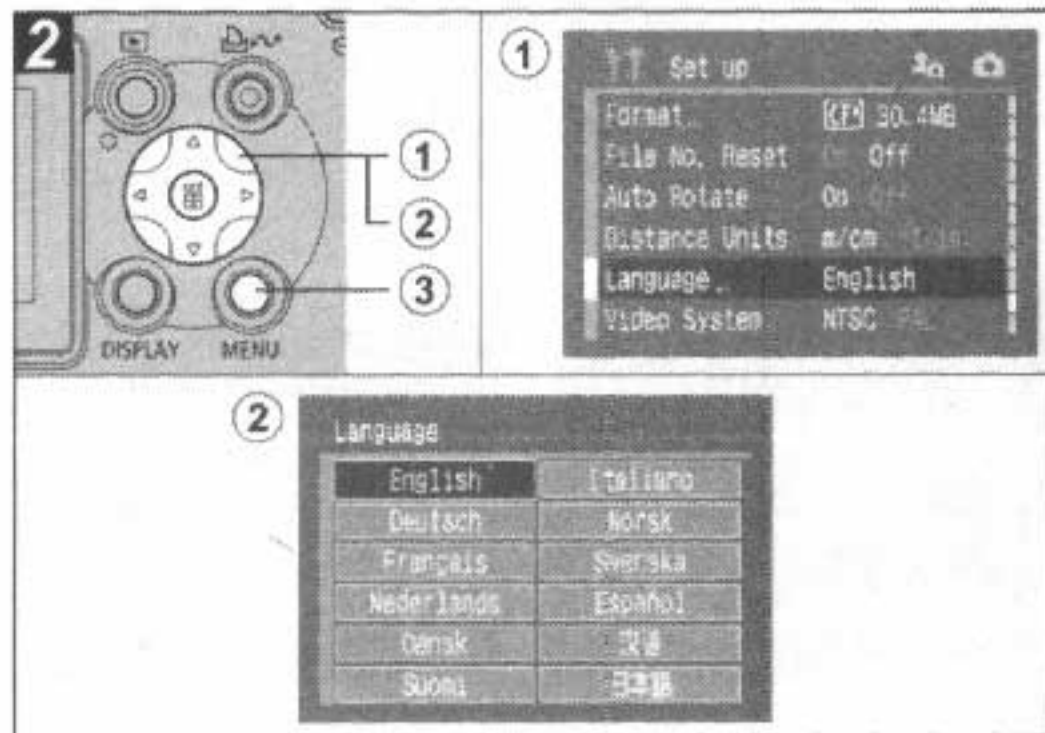

- 1 Стрелкой ▲ или ▼ на многофункциональном селекторном переключателе выберите пункт [Language] (Язык) и нажмите кнопку SET.
- 2 Стрелкой ▲, ▼, ◀ или ▶ на многофункциональном селекторном переключателе выберите требуемый язык, затем нажмите кнопку SET.
- 3 Нажмите кнопку MENU.

# Использование ЖК-монитора

Режимы работы ЖК-монитора переключаются нажатием кнопки **DISPLAY**.

## Режим съемки

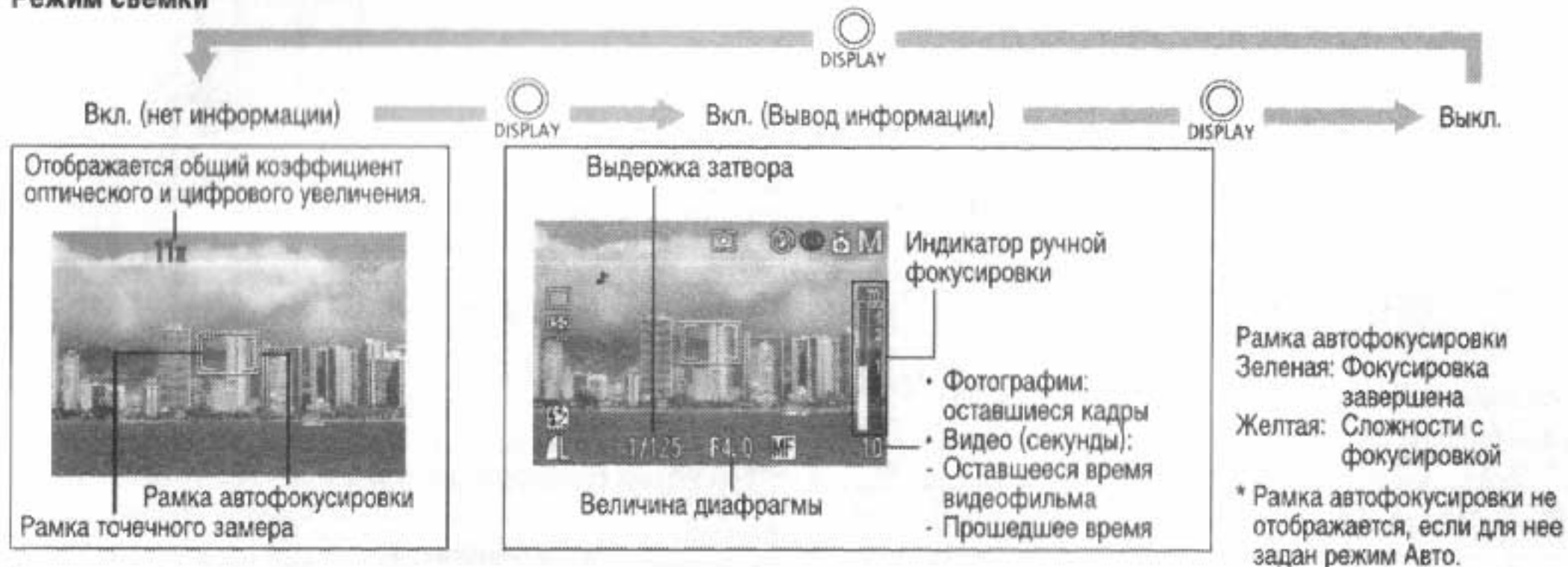

## Режим воспроизведения







## Выводимая информация



Функция	Символ	Режим съемки		Режим воспроизведения		См. стр.
		Вывод информации	Нет информации	Подробная индикация	Стандартная индикация	
Режимы съемки		○	—*1	○*2	—	стр. 48, 72
Компенсация экспозиции		○	—	○*3	—	стр. 80
Фиксация AE/фиксация FE		○	○	—	—	стр. 89, 90
Режим замера экспозиции		○	—	○	—	стр. 78
Баланс белого (WB)*4		○	—	○	—	стр. 81
Режим перевода кадров		○	—	—	—	стр. 53, 56, 144
Чувствительность ISO		○	—	○	—	стр. 84
Фотоэффект		○	—	○	—	стр. 85
Брекетинг		○	—	—	—	стр. 86
Вспышка		○	—	—	—	стр. 38

Уменьшение эффекта «красных глаз»		○	—	—	—	стр. 39
Компенсация экспозиции при съемке со вспышкой		○	—	○*3	—	стр. 92
Мощность вспышки		○	—	—	—	стр. 92
Сжатие		○	—	○	○	стр. 35
Разрешение	<b>L M1 M2 S RAW</b>	○	—	○	○	стр. 35
Разрешение (видео)		○	—	○	—	стр. 35
RAW	<b>RAW</b>	○	—	○	○	стр. 57
Цифровое увеличение*5	3.6x 4.6x 5.8x 7.3x 9.1x 11x 15x	○	○	—	—	стр. 54
Индикатор зуммирования		○	○	—	—	стр. 30
Низкий уровень заряда		○	○	○	○	стр. 18
Макро		○	—	○	—	стр. 52
Автоповорот		○	—	—	—	стр. 111
Предупреждение о сотрясении камеры		○	○	—	—	стр. 29
Ручная фокусировка	<b>MF</b>	○	○	—	—	стр. 98

Съемка видеofilьмов	● (красная)	○	○	-	-	стр. 58
Звуковая заметка (файл WAVE)	♪	-	-	○	○	стр. 103
Видео	AVI	-	-	○	○	стр. 60
Состояние защиты	🔒	-	-	○	○	стр. 108

- \*1  (Видео) отображается даже в режиме индикации «Нет информации».
- \*2 **C** (Пользовательский) не отображается.
- \*3 Также отображается значение параметра.
- \*4 В режиме съемки символ  не отображается.
- \*5 Коэффициент увеличения соответствует совместному действию оптического и цифрового увеличения. «3,6х» представляет собой максимальное оптическое увеличение (в положении телефото).

С некоторыми файлами изображений может также отображаться следующая информация:

	Приложен звуковой файл в формате, отличающемся от WAVE, или файл в неизвестном формате.
	Файл JPEG в формате, не соответствующем стандартам файловой системы для камер Design rule for Camera File system.
	Файл в неизвестном формате.



- ♦ Даже в режиме «Нет информации» информация о съемке отображается в течение приблизительно 6 с (при определенных настройках камеры информация о съемке может не отображаться).
- ♦ Символ предупреждения о сотрясении камеры  появляется на ЖК-мониторе в случае недостаточной освещенности при подготовке камеры к съемке. При появлении этого символа используйте один из следующих способов съемки:
  - установите режим работы вспышки Auto (Автоматическая вспышка) или On (Вспышка включена);
  - установите камеру на штатив.
- ♦ Обратите внимание, что информация, записанная данной камерой, может неправильно отображаться на других камерах, и наоборот, информация, записанная на других камерах, может неправильно отображаться на данной камере.
- ♦ **Предупреждение о передержке**  
Передержанные области изображения мигают. Предупреждение о передержке отображается в следующих случаях:
  - при просмотре изображения на ЖК-мониторе (вывод информации) сразу после съемки;
  - в режиме воспроизведения при включенной подробной индикации.

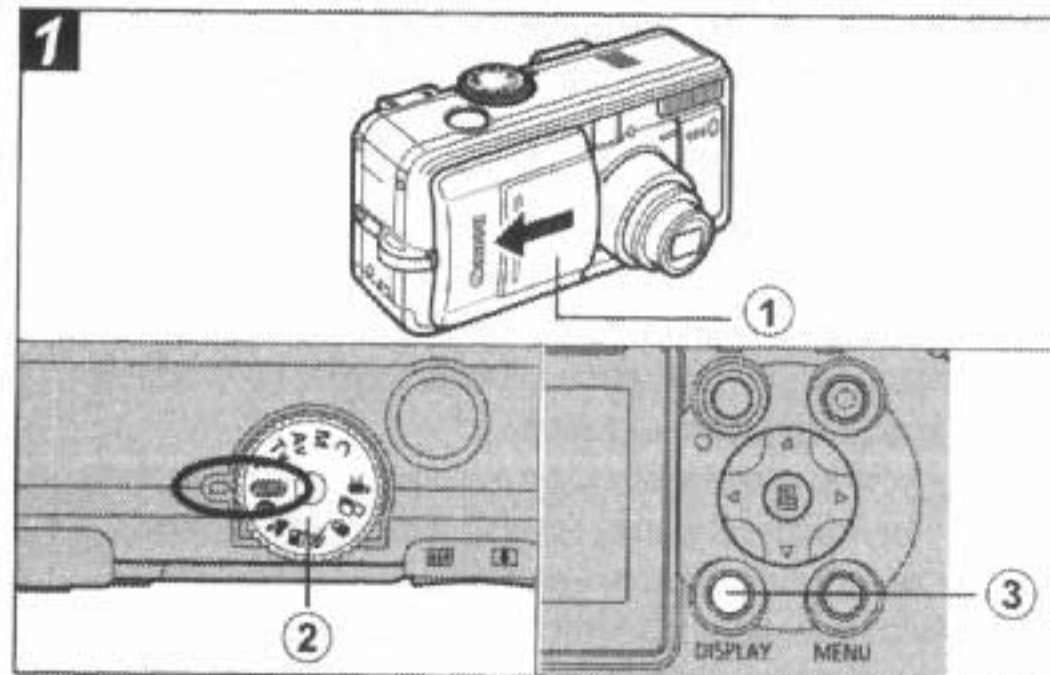

① Откройте крышку объектива.

② Поверните диск установки режима съёмки в положение **AUTO**.

Индикатор питания/режима работы горит оранжевым светом.

- Если крышка объектива открыта и индикатор питания/режима работы горит зеленым цветом, камера находится в режиме воспроизведения. Для переключения в режим съёмки нажмите кнопку еще раз или наполовину нажмите кнопку спуска затвора.

③ Если ЖК-монитор не работает, для его включения нажмите кнопку **DISPLAY**.



① Направьте камеру на объект.

② С помощью зуммирования добейтесь требуемой композиции кадра на ЖК-мониторе или в видоискателе.

- Для отображения индикатора зуммирования нажмите кнопку зуммирования или . При нажатии кнопки объект увеличивается (положение телефото). При нажатии кнопки размер объекта уменьшается (широкоугольное положение).



- Угол обзора можно регулировать в диапазоне фокусных расстояний от 28 до 100 мм (эквивалент для 35-миллиметровой пленки).
- Совместное использование цифрового и оптического увеличения позволяет увеличить изображение при съемке максимум в 15 раз (стр. 54). В некоторых режимах съемки цифровое увеличение недоступно (стр. 170). Чем больше цифровое увеличение изображения, тем ниже его качество.

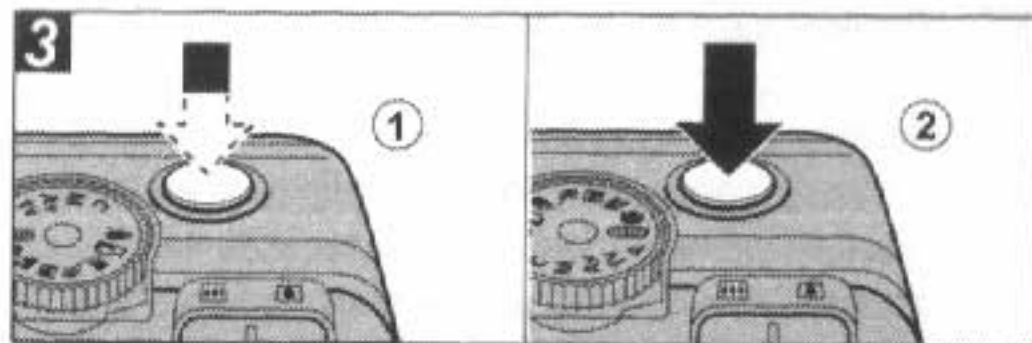

**① Для фокусировки нажмите кнопку спуска затвора наполовину.**

После завершения фокусировки камера подает два звуковых сигнала, и рамка автофокусировки отображается на мониторе зеленым цветом.

- Если объект сложен для фокусировки, рамка автофокусировки отображается желтым цветом и подается один звуковой сигнал. Если для рамки автофокусировки задан автоматический выбор, она не отображается.
- Выдержка затвора и величина диафрагмы устанавливаются автоматически и отображаются на ЖК-мониторе. Кроме того, автоматически устанавливаются компенсация экспозиции (стр. 80) и фокус.

**② Полностью нажмите кнопку спуска затвора.**

В момент завершения съемки слышен звук срабатывания затвора. Не шевелите камеру, пока не услышите этот звук. Изображение выводится на 2 с.



- ♦ Установки, которые можно изменить в этом режиме, см. на стр. 170.
- ♦ Изображения перед записью на CF-карту записываются во внутреннюю память камеры, что позволяет сразу же снимать следующие кадры, пока это позволяет емкость внутренней памяти.
- ♦ В процессе записи данных на CF-карту верхний индикатор мигает зеленым цветом.
- ♦ Звуковой сигнал и звук срабатывания затвора можно включить/отключить с помощью меню (стр. 68).
- ♦ Во время зарядки вспышки съемка невозможна.
- ♦ Можно изменить время, в течение которого изображения отображаются на ЖК-мониторе после съемки, либо вообще отключить отображение изображений (стр. 34).

### Вспомогательный луч света для автофокусировки

- ♦ В определенных условиях (например, при недостаточной освещенности) иногда при нажатии наполовину кнопки спуска затвора загорается вспомогательный луч света для автофокусировки.
- ♦ Вспомогательный луч света для автофокусировки может быть отключен (стр. 67).  
Например, при съемке животных в темноте выключайте луч света для автофокусировки, чтобы не испугнуть

животное. Однако имейте в виду следующее:

- при отключении вспомогательного луча света автофокусировка камеры затрудняется;
- при наполовину нажатой кнопке спуска затвора лампа уменьшения эффекта «красных глаз» может срабатывать даже при выключенном вспомогательном луче света для автофокусировки.

Чтобы перед срабатыванием вспышки исключить срабатывание всех ламп, установите в меню съемки значение [Off] (Выкл.) как для функции уменьшения эффекта «красных глаз», так и для вспомогательного луча света для автофокусировки.

### Съемка с видоискателем

Для экономии энергии во время съемки можно отключить ЖК-монитор (стр. 27) и использовать оптический видоискатель.

- Поле зрения видоискателя составляет приблизительно 80% фактически снимаемого изображения.

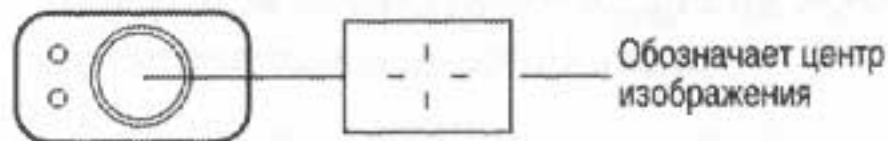



## Изображение в видоискателе и снимаемое изображение

Обратите внимание, что из-за различия местоположения объектива и оптического видоискателя фактическое изображение может отличаться от изображения в видоискателе. Это явление называется параллаксом и проявляется тем больше, чем ближе к объективу находится объект. В некоторых случаях при съемке с близкого расстояния некоторые части изображения, видимые в видоискателе, не попадут на записанное изображение. Для съемки с близкого расстояния пользуйтесь ЖК-монитором.

## Съемка со смещенной из центра рамкой автофокусировки

Если выбрана смещенная из центра рамка автофокусировки, то для съемки необходимо обязательно пользоваться ЖК-монитором. При установке рамки автофокусировки в требуемое для съемки положение пользуйтесь ЖК-монитором (см. раздел *Выбор рамки автофокусировки* → стр. 76).

## Диск установки режима съемки



После съемки фотографии она отображается в течение 2 с (это время можно изменить). Увеличить время вывода изображения можно двумя способами:

- удерживая кнопку спуска затвора нажатой;
- нажав кнопку SET, пока изображение отображается на экране\*.

Для прекращения отображения и съемки другого кадра еще раз наполовину нажмите кнопку спуска затвора.



Когда изображение отображается на мониторе, с ним можно выполнить указанные ниже операции\*:

- ♦ выводить изображения в режиме подробной индикации (стр. 27);
- ♦ увеличивать изображения (стр. 43);
- ♦ изменять формат файла (стр. 34);
- ♦ стирать изображения по одному (стр. 46);
- ♦ добавлять звуковые комментарии (стр. 103).

\* Недоступно в режиме  (Съемка панорам).



## Изменение длительности показа изображения

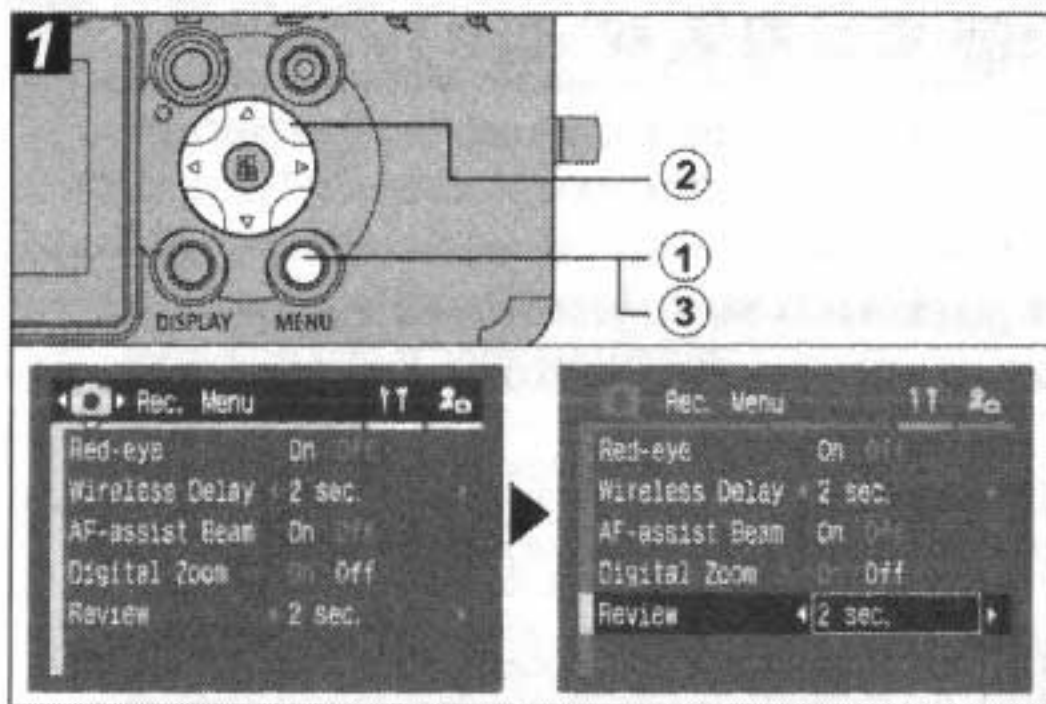

- 1 Включите питание (стр. 21) и нажмите кнопку MENU.

Открывается меню [ ] (Съемка).

- 2 Стрелкой ▲ или ▼ на многофункциональном селекторном переключателе выберите пункт [Review] (Просмотр), затем выберите время просмотра стрелкой ◀ или ▶ на

## многофункциональном селекторном переключателе.

- Выкл.:** Изображения не отображаются.  
**2 – 10 с:** Изображения отображаются в течение заданного времени даже при отпущенной кнопке спуска затвора.

### 3 Нажмите кнопку MENU.

- Независимо от значения параметра «Review», изображение остается на дисплее, пока кнопка спуска затвора удерживается полностью нажатой.
- Нажав кнопку спуска затвора, можно снять другой кадр, даже если на мониторе отображается предыдущее изображение.

## Изменение формата записи сразу после съемки

Диск установки режима съемки

**P Tv Av M**

Следуя приведенным ниже инструкциям сразу же после съемки можно сохранить в формате RAW (стр. 159) изображение, снятое в формате JPEG. Изображения, сохраненные в формате RAW, можно легко обрабатывать на компьютере, изменяя разрешение, фотозффекты и баланс белого без какого-либо снижения качества.



## Изменение разрешения и сжатия

Диск установки режима съемки

**AUTO** **P Tv Av M**

Можно изменять разрешение и сжатие (фотографии). Для записи выходных данных с матрицы ПЗС без сжатия выберите формат файла RAW (стр. 57).

### Фотографии

Разрешение		Назначение
Индикация	Пиксели	
L (Высокое)	2592 x 1944	<ul style="list-style-type: none"> <li>Печать фотографий формата A4* (210 x 297 мм) или более</li> <li>Печать фотографий формата Letter* (216 x 279 мм) или более</li> </ul>
M1 (Среднее 1)	2048 x 1536	<ul style="list-style-type: none"> <li>Печать фотографий формата A4* (210 x 297 мм)</li> <li>Печать фотографий формата Letter* (216 x 279 мм)</li> </ul>
M2 (Среднее 2)	1600 x 1200	<ul style="list-style-type: none"> <li>Печать фотографий формата почтовой открытки (148 x 100 мм)</li> <li>Печать фотографий формата L (119 x 89 мм)</li> </ul>
S (Низкое)	640 x 480	<ul style="list-style-type: none"> <li>Отправка изображений по электронной почте</li> <li>Съемка большего числа кадров</li> </ul>

\* Форматы бумаги зависят от региона.

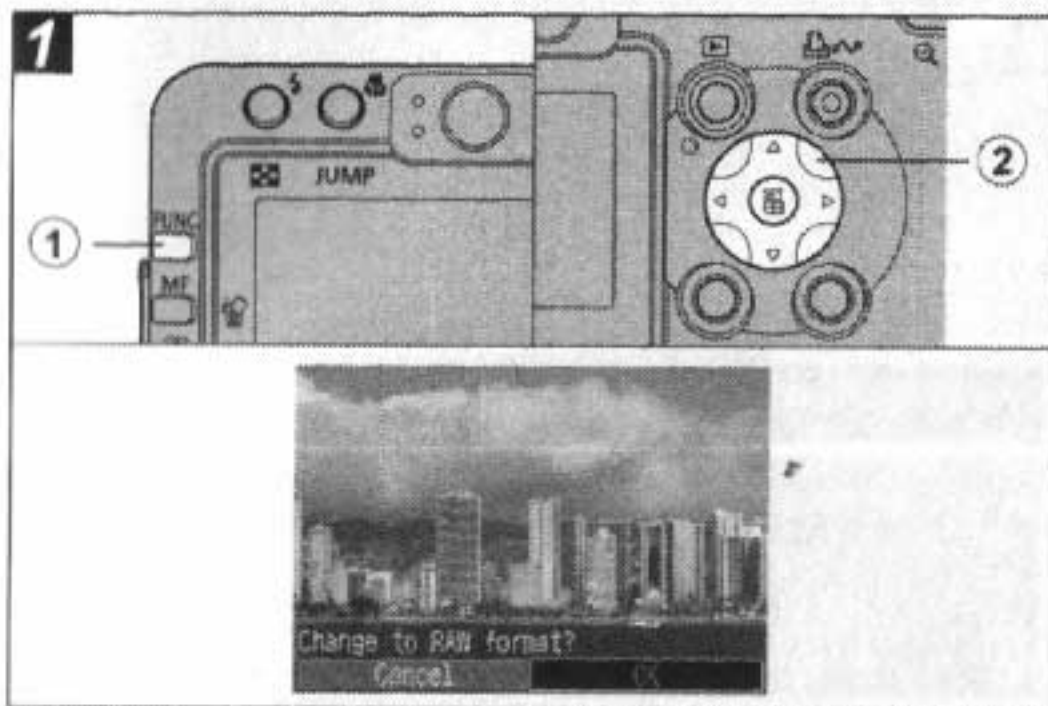

① Сразу после съемки, пока изображение отображается на ЖК-мониторе, нажмите кнопку FUNC.

② Выберите [OK] стрелкой ◀ или ▶ на многофункциональном селекторном переключателе и нажмите кнопку SET.

- При нажатии наполовину кнопки спуска затвора на камере восстанавливается экран съемки.

Выполнение приведенных выше операций невозможно, если изображение было снято с цифровым увеличением или для его записи уже был выбран формат RAW.

Сжатие		Назначение	
	Наивысшее качество	Высокое качество	Съемка изображений высокого качества
	Высокое качество		Съемка изображений обычного качества
	Обычное качество	Обычное качество	Съемка большего числа изображений

## Видео

Разрешение	
	640 x 480 пикселей
	320 x 240 пикселей
	160 x 120 пикселей

Количество оставшихся кадров\* (отображается только в случае, если выбрано разрешение или сжатие)  
\* В случае видеоролика отображается оставшееся время съемки (в секундах).

- ① Нажмите кнопку FUNC.
- ② Стрелкой ▲ или ▼ на многофункциональном селекторном переключателе выберите пункт \* (2592 x 1944).  
\* Отображается текущая установка.
- ③ Стрелкой ◀ или ▶ на многофункциональном селекторном переключателе выберите требуемое разрешение, затем нажмите кнопку SET.

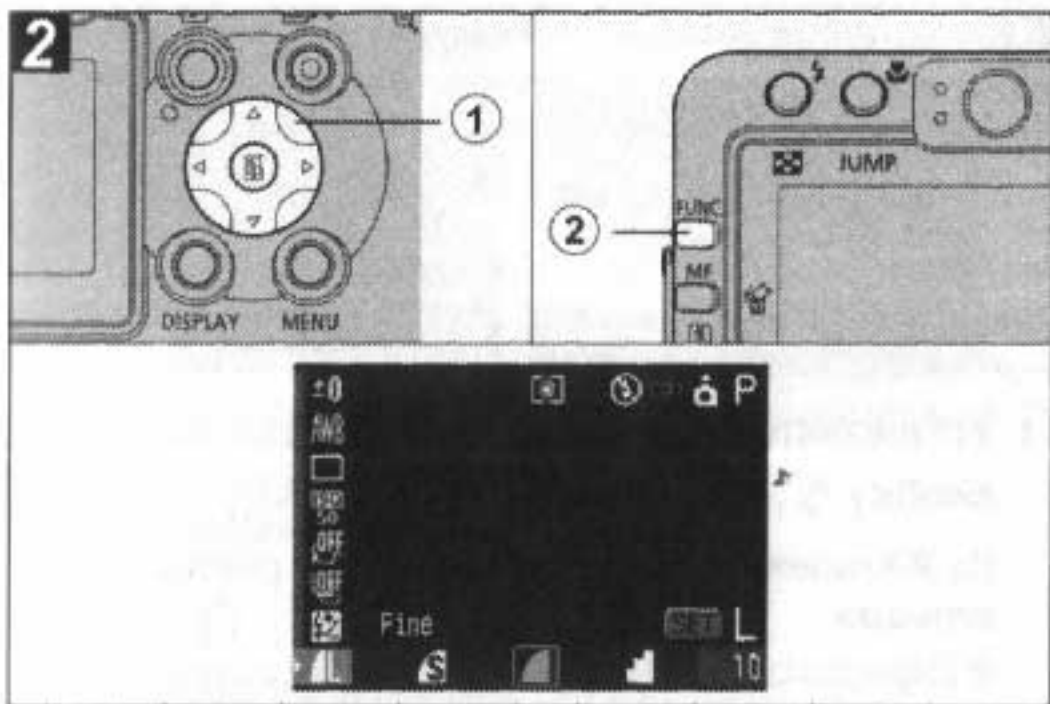

② Нажмите кнопку FUNC. и произведите съемку.

① Стрелкой ◀ или ▶ на многофункциональном селекторном переключателе выберите требуемое сжатие.

- Съемку можно производить сразу после выбора установок, нажав кнопку спуска затвора. После съемки кадра этот экран появится снова.
- См. раздел *Размеры файлов изображений (оценка)* (стр. 157).
- Типы CF-карт и количество оставшихся кадров (стр. 156).

# ⚡ Использование вспышки

Диск установки режима съемки

AUTO P Tv Av M

Используйте вспышку в соответствии с приведенными ниже указаниями.

	Авто с уменьшением эффекта «красных глаз»	Вспышка срабатывает автоматически в зависимости от уровня освещенности, а лампа уменьшения эффекта «красных глаз» срабатывает при каждом срабатывании основной вспышки.
	Авто	Вспышка срабатывает автоматически в зависимости от уровня освещенности.
	Вспышка включена с уменьшением эффекта «красных глаз»	Лампа уменьшения эффекта «красных глаз» и вспышка срабатывают при съемке всех кадров.
	Вспышка включена	Вспышка срабатывает при съемке всех кадров.
	Вспышка выключена	Вспышка не срабатывает.

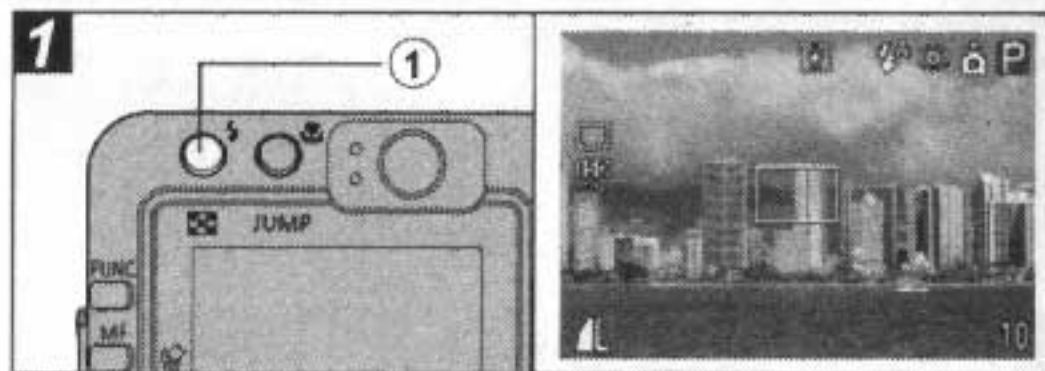

① Установите режим работы вспышки, нажимая кнопку , и произведите съемку.

На ЖК-монитор выводится выбранный режим работы вспышки.

- Переключаться между режимами можно с помощью кнопки . В некоторых режимах съемки режим работы вспышки не переключается.

При включенной функции уменьшения эффекта «красных глаз»

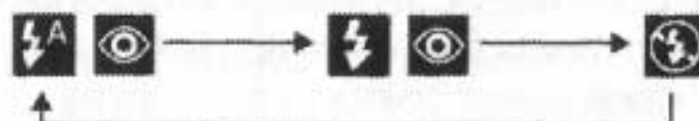

При выключенной функции уменьшения эффекта «красных глаз»





## Установка функции уменьшения эффекта «красных глаз»

Диск установки режима съемки

AUTO      P Tv Av M

При использовании вспышки в условиях недостаточной освещенности срабатывает лампа уменьшения эффекта «красных глаз». Это уменьшает количество света, отражающегося от глаз объекта и вызывающего появление «красных глаз».

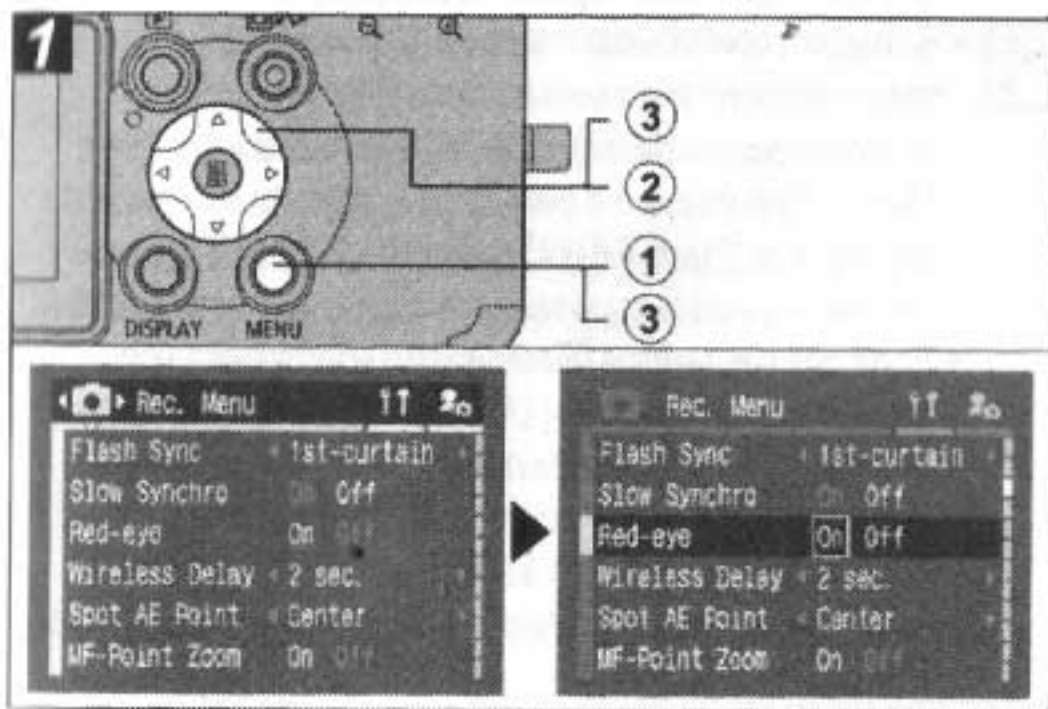

1 Включите камеру в режиме съемки (стр. 21) и нажмите кнопку MENU.

Открывается меню [📷] (Съемка).

2 Стрелкой ▲ или ▼ на многофункциональном селекторном переключателе выберите [Red-eye] (Эффект «красных глаз»).

3 Стрелкой ◀ или ▶ на многофункциональном селекторном переключателе выберите [On] (Вкл.) и нажмите кнопку MENU.

- Если для ЖК-монитора задан режим вывода информации, отображается символ .
- При съемке с включенной функцией уменьшения эффекта «красных глаз» фотографируемые люди должны смотреть прямо на лампу уменьшения эффекта «красных глаз». Попросите фотографируемых смотреть прямо на лампу. Еще лучшие результаты можно получить, установив объектив в максимально широкоугольное положение, увеличив яркость освещения в помещении или подойдя ближе к объекту съемки.

## Установка синхронизации при длительной выдержке

Диск установки режима съемки

 P Av

При съемке со вспышкой можно использовать длительную выдержку. Это помогает избежать темного фона при съемке ночью или в помещениях с недостаточным освещением.

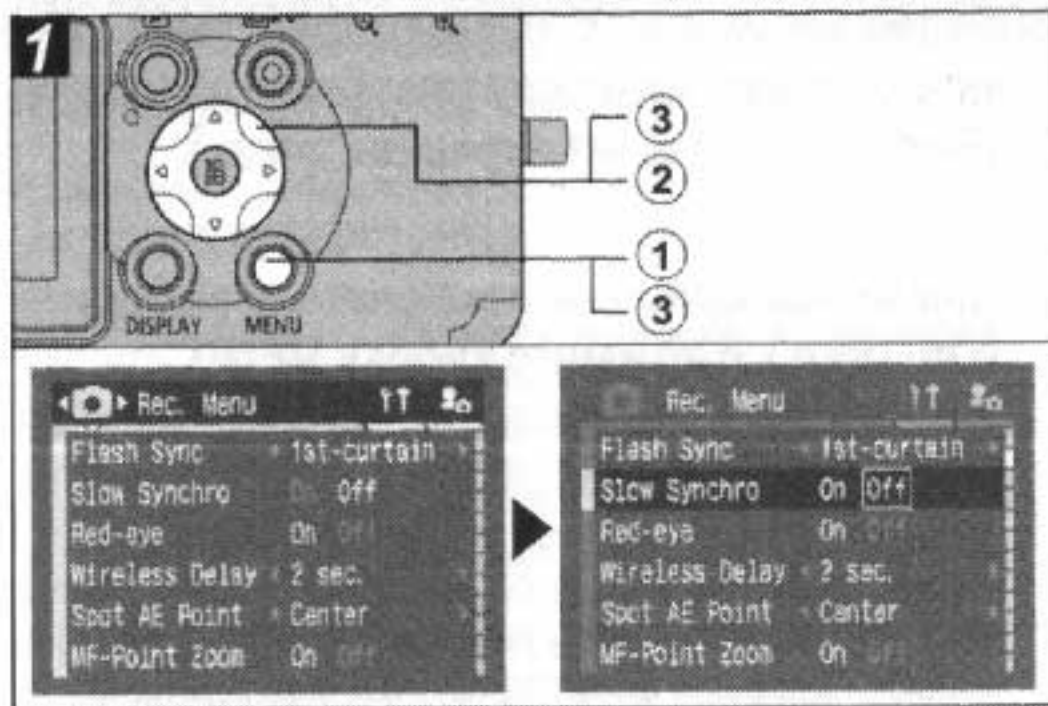

**① Включите камеру в режиме съемки (стр. 21) и нажмите кнопку MENU.**

Открывается меню [📷 (Съемка)].

**② Стрелкой ▲ или ▼ на многофункциональном селекторном переключателе выберите [Slow Synchro] (Синхронизация при длительной выдержке).**

**③ Стрелкой ◀ или ▶ на многофункциональном селекторном переключателе выберите [On] (Вкл.) и нажмите кнопку MENU.**



При съемке с высокой чувствительностью ISO и при использовании встроенной вспышки чем ближе находится объект, тем больше вероятность передержки.



- ♦ Вспышка срабатывает с автоматическими настройками, если в меню съемки для пункта [Flash Adjust] (Настройка вспышки) установлено значение [Auto] (Авто). При съемке в режиме **M** или при установке для пункта [Flash Adjust] значения [Manual] (Ручной режим) вспышка срабатывает с ручными настройками.
- ♦ Если для параметра [Flash Adjust] (Настройка вспышки) задано значение [Auto] (Авто), вспышка срабатывает дважды. Сначала срабатывает предварительная вспышка, а за ней – основная. Предварительная вспышка используется камерой для определения экспозиции, чтобы установить оптимальную мощность основной вспышки.
- ♦ Самая короткая выдержка затвора в режиме синхронизации вспышки составляет 1/250 с. При установке более коротких выдержек камера автоматически устанавливает выдержку 1/250 с.

- ♦ Во время зарядки вспышки съемка невозможна.
- ♦ Для зарядки вспышки в отдельных случаях может потребоваться до 10 с. Время зарядки меняется в зависимости от характера работы и уровня заряда аккумулятора.
- ♦ Экспозицию при съемке со вспышкой и мощность вспышки можно изменять (стр. 92).
- ♦ Если при съемке для параметра [Slow Synchro] (Синхронизация при длительной выдержке) задано значение [On] (Вкл.), на качество снимков могут повлиять сотрясения камеры. Рекомендуется использовать штатив.
- ♦ При выключении камеры в режимах **P**, **Tv**, **Av** и **M** установки вспышки сохраняются.

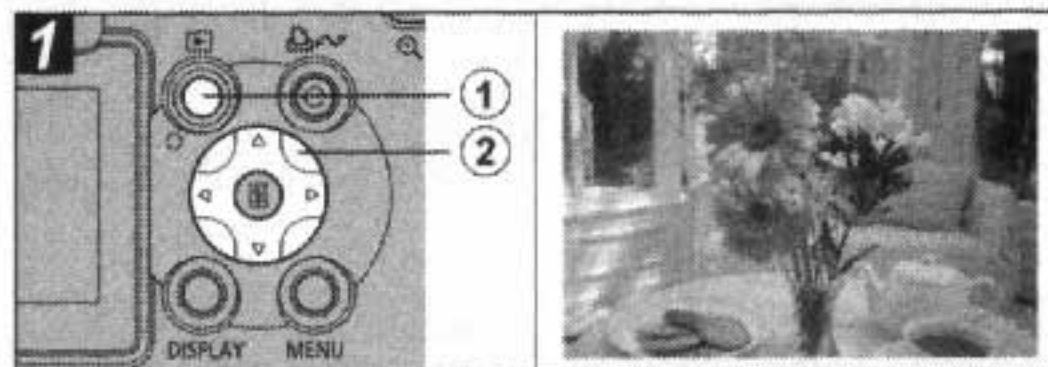

### ① Нажмите кнопку .

На ЖК-монитор выводится последний снятый кадр.

### ② Перемещение между изображениями производится стрелками и на многофункциональном селекторном переключателе.

- Используйте  для перемещения к предыдущему изображению и  для перемещению к следующему изображению. Если удерживать кнопку  или  нажатой, изображения будут быстрее сменять друг друга, но будут видны менее отчетливо.
- Для перехода между изображениями можно также использовать кнопку **JUMP** (стр. 45).
- Для просмотра данных, относящихся к текущему изображению, нажмите кнопку **DISPLAY** (стр. 27).
- Для быстрого удаления текущего изображения нажмите кнопку  (стр. 46).





Воспроизведение изображений, снятых другой камерой или отредактированных на компьютере с помощью других программ, может оказаться невозможным.

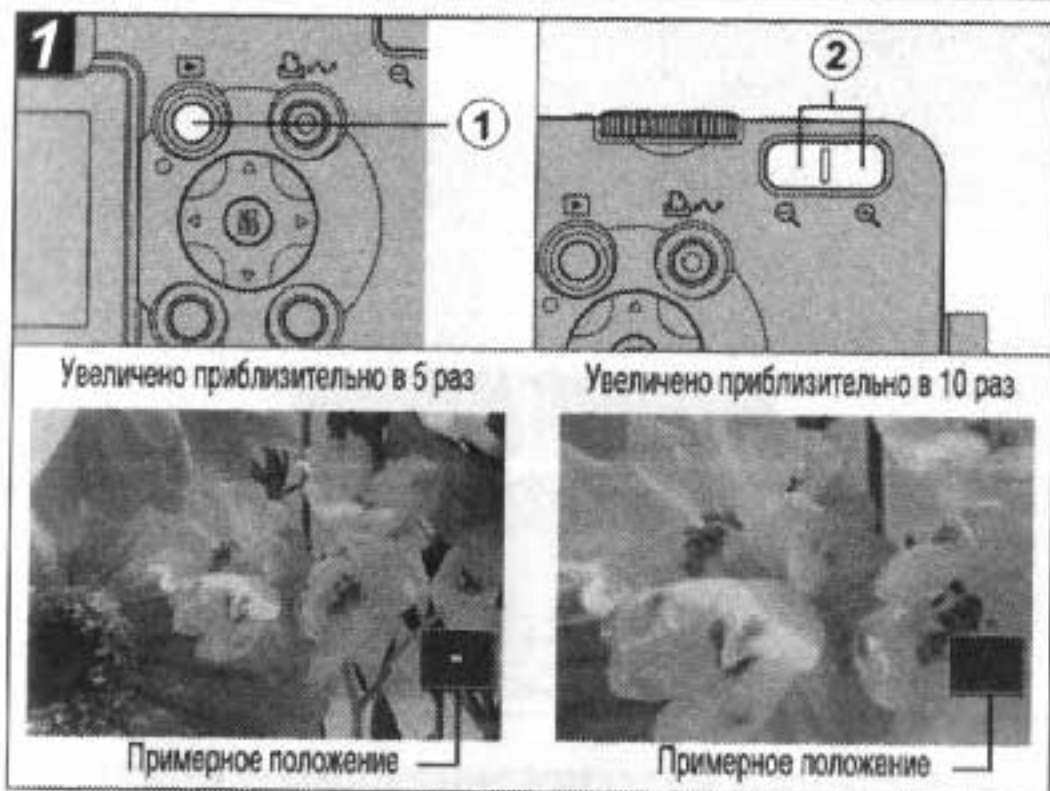

## Увеличение изображений







① Нажмите кнопку .

② Для увеличения открытого изображения нажимайте кнопку зуммирования . Для отмены увеличения нажмите кнопку .

- При воспроизведении одиночного изображения его можно увеличить максимум в 10 раз. Для отмены увеличения изображения нажмите кнопку зуммирования  при нажатой кнопке **SET**. При каждом нажатии

кнопки увеличение изменяется в следующей последовательности: прибл. 2,5x → прибл. 5x → прибл. 10x.

- Для перемещения по увеличенному изображению служат стрелки , ,  и  на многофункциональном селекторном переключателе.
- Увеличение кадров из видеопленки и изображений, воспроизводимых в индексном режиме, невозможно.
- Можно увеличить изображение, выводимое на ЖК-монитор сразу после съемки (стр. 34).

## ❑ Одновременный просмотр девяти изображений (индексный режим)

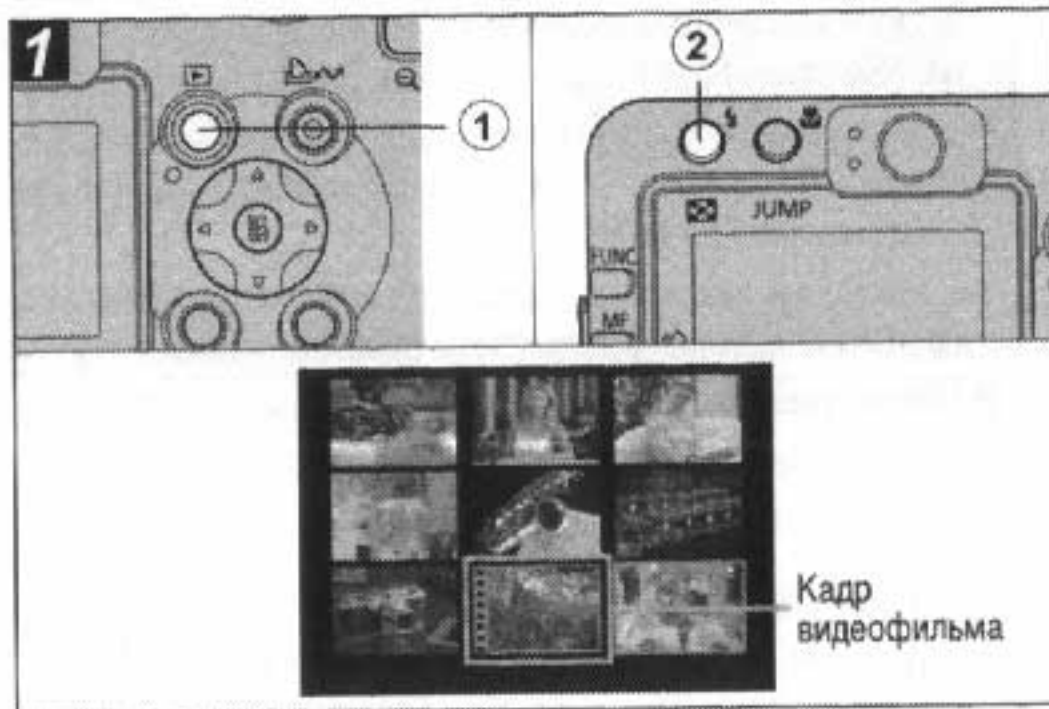



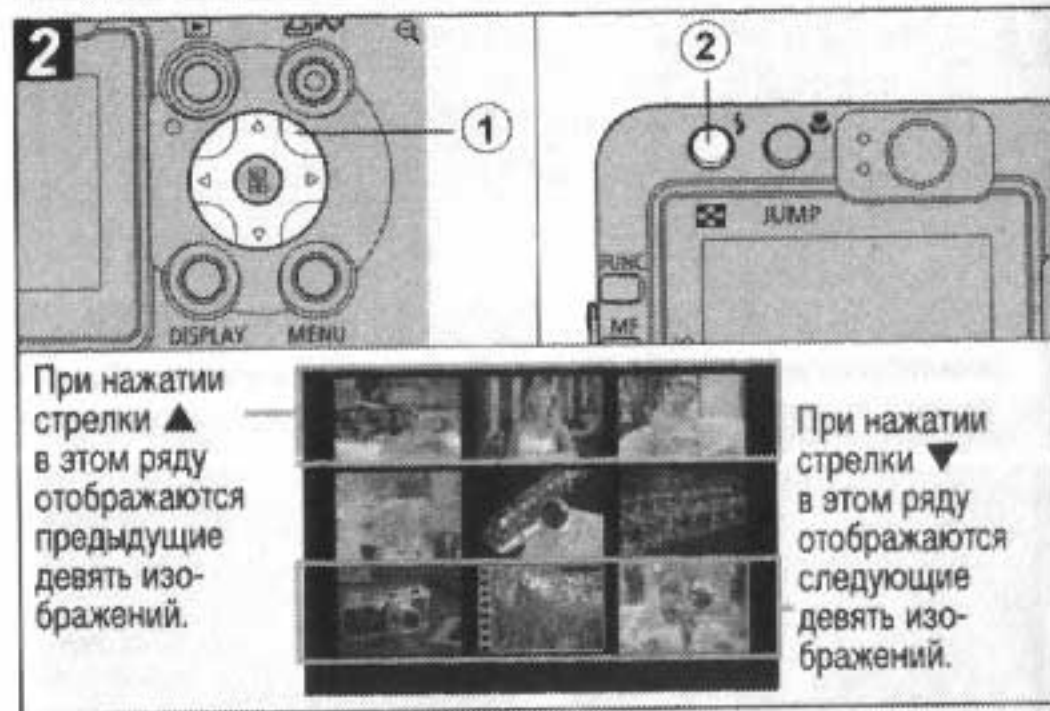

① Нажмите кнопку .

② Нажмите кнопку .

- Одновременно будет выведено девять изображений (индексный режим).
- Для переключения в индексный режим нажмите кнопку .



① Для выбора изображений служат стрелки , ,  или  на многофункциональном селекторном переключателе.

- Для просмотра данных, относящихся к текущему изображению, нажмите кнопку **DISPLAY** (стр. 27).

② Нажмите кнопку .

- Индексный режим отменяется, и восстанавливается режим воспроизведения одиночных изображений.
- Индексный режим отменяется кнопкой .

# JUMP Переход через несколько изображений

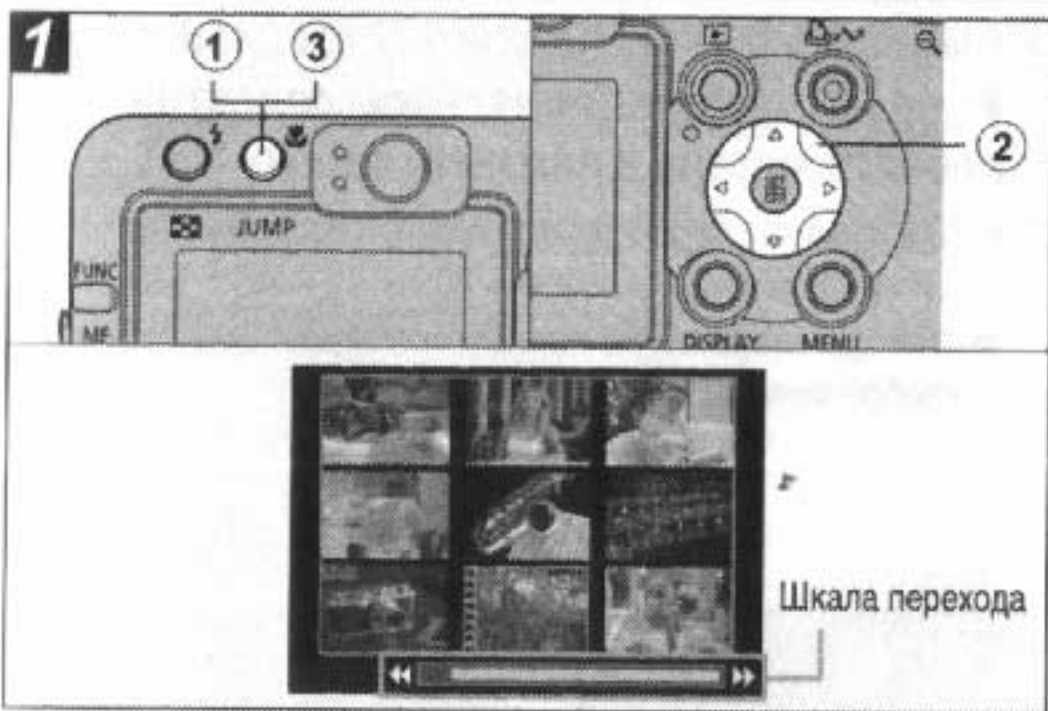

- **Одиночное изображение:** производится переход на 10 изображений вперед или назад.
- **Индексный режим:** отображаются предыдущие или следующие 9 изображений.

## ③ Нажмите кнопку JUMP.

Шкала перехода исчезает, и камера возвращается в режим воспроизведения одиночных изображений или в индексный режим.

- ① В режиме воспроизведения одиночных изображений (стр. 42) или в индексном режиме (стр. 44) нажмите кнопку JUMP.

Отображается шкала перехода.



- ② Перемещение между изображениями производится стрелками ◀ и ▶ на многофункциональном селекторном переключателе.

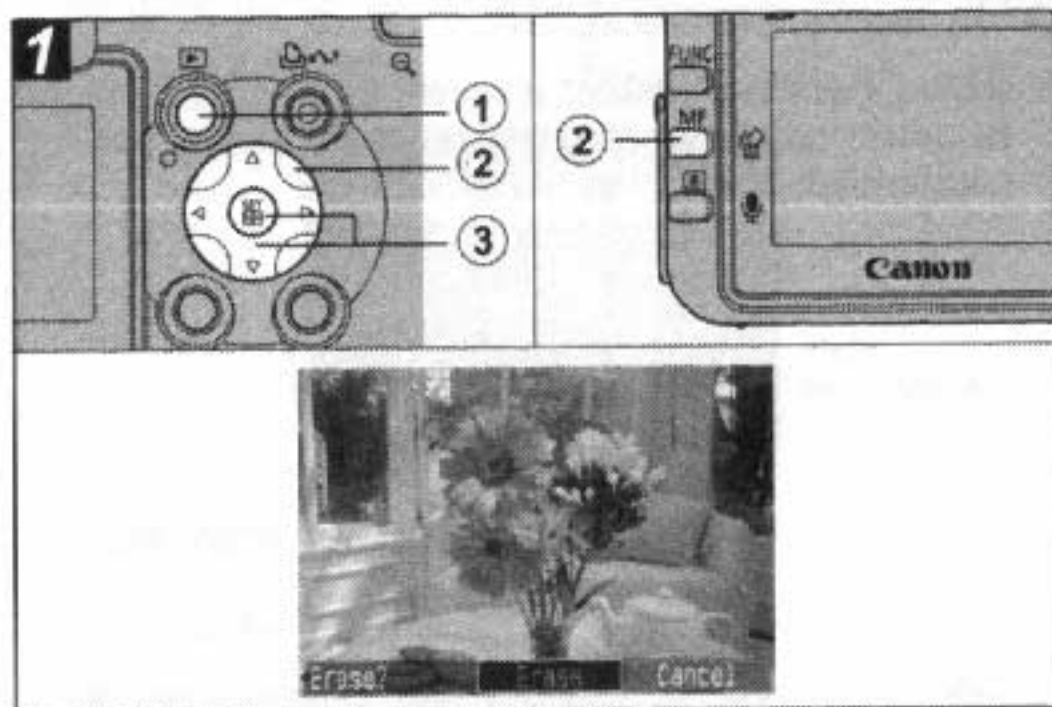

Помните, что стертые изображения невозможно восстановить. Будьте внимательны при стирании файлов.



**① Нажмите кнопку .**

На ЖК-монитор выводится последний снятый кадр.

**② Стрелкой  или  на многофункциональном селекторном переключателе выберите изображение для стирания и нажмите кнопку .**

**③ Выберите [Erase] (Стереть) стрелкой  или  на многофункциональном селекторном переключателе и нажмите кнопку SET.**

- Для отмены операции без стирания изображения выберите [Cancel] (Отмена).
- Функция стирания не позволяет стереть защищенные изображения (стр. 108).





# Стирание всех изображений

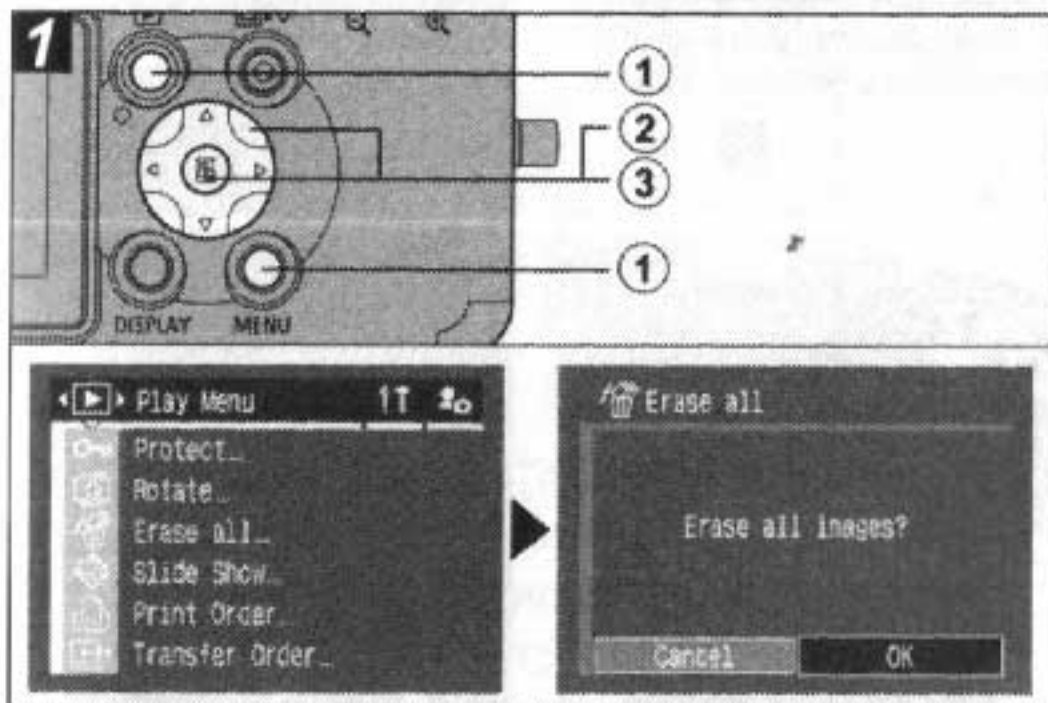

Помните, что стертые изображения невозможно восстановить. Будьте внимательны при стирании файлов.



- 1 Переключите камеру в режим воспроизведения, нажав кнопку , затем нажмите кнопку MENU.

Открывается меню [  (Воспроизведение)].

- 2 Стрелкой  или  на многофункциональном селекторном переключателе выберите пункт [Erase all] (Стереть все), затем нажмите кнопку SET.

- 3 Выберите [OK] стрелкой  или  на многофункциональном селекторном переключателе, затем нажмите кнопку SET.

- Для отмены операции без стирания изображений выберите [Cancel] (Отмена).
- Функция стирания не позволяет стирать защищенные изображения (стр. 108).

 Функция [Erase all] (Стереть все) удаляет все изображения, записанные на CF-карте. Если требуется стереть с CF-карты не только изображения, но и все остальные данные, CF-карту следует отформатировать (стр. 19).

С помощью диска установки режима можно легко задать установки, соответствующие условиям съемки.

## Пейзаж



Этот режим используется для съемки широких пейзажей с большой глубиной резкости.

## Портрет



Используйте этот режим, если требуется получить резкое изображение объекта на размытом фоне.

## Видео (стр. 58)

Этот режим предназначен для съемки видеофильмов. Одновременно записывается звук.



## Съемка панорам (стр. 50)



Используйте этот режим при съемке кадров, которые требуется объединить в панораму.

## Ночная сцена



Этот режим предназначен для съемки людей на фоне вечернего неба или для съемки ночных сцен. Снимаемый объект освещается вспышкой, а фон прорабатывается благодаря большой выдержке затвора.

## Короткая выдержка



Используйте этот режим для съемки быстро движущихся объектов.

## Длительная выдержка



Используйте этот режим при съемке движущихся объектов для получения эффекта смазывания, например, при съемке речных порогов.



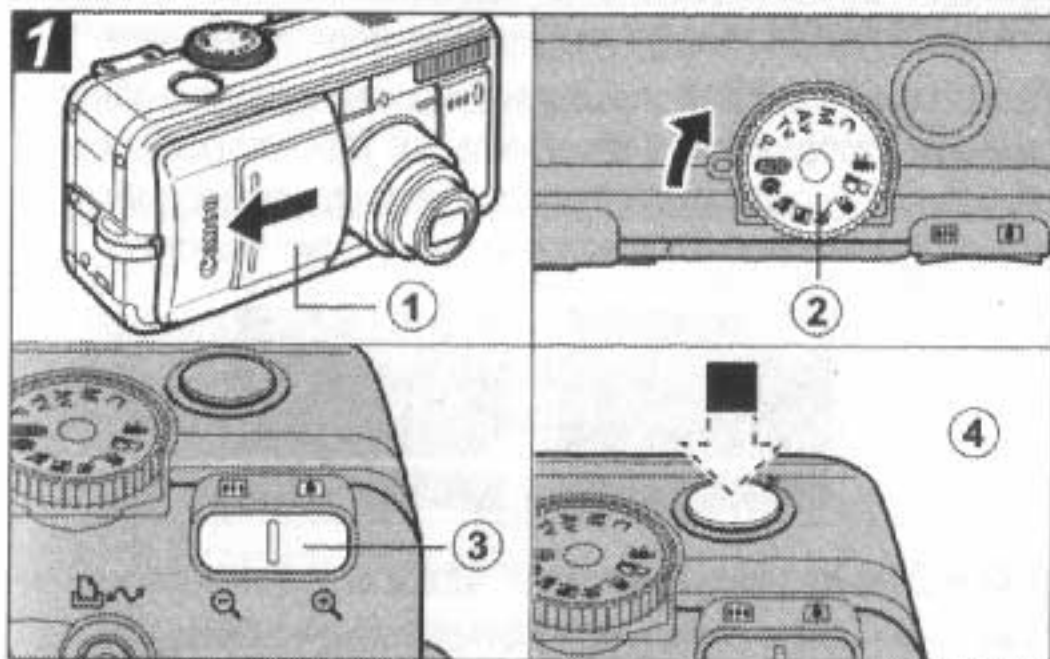

① Включите камеру в режиме съемки (стр. 21).

Открывается меню [📷] (Съемка).

② Поверните диск установки режима съемки в положение, соответствующее требуемой функции.

③ Кнопкой зуммирования выберите требуемую композицию (относительно размера объекта).

④ Наполовину нажмите кнопку спуска затвора для фиксации фокуса, затем нажмите ее полностью для съемки изображения.

● Порядок съемки такой же, как и в режиме **AUTO** (стр. 30).



◆ Установки, которые можно изменить в этом режиме, см. на стр. 170.

◆ Ниже приведены особенности каждого режима.

	Для увеличения эффекта размытия фона портрет должен занимать весь ЖК-монитор или видеискатель.
	Для еще большего увеличения эффекта размытия фона установите объектив в положение телефото.
	На ЖК-мониторе может появиться символ сотрясения камеры [📷], так как в этом режиме часто используется длительная выдержка затвора. В этом случае установите камеру на штатив.
	Выдержка затвора увеличивается. Даже при использовании вспышки попросите снимаемых людей не двигаться в течение нескольких секунд.
	При использовании режима ночной съемки для съемки днем достигается тот же эффект, что и в режиме <b>AUTO</b> .
	Автоматически включается режим синхронизации вспышки при длительной выдержке.
	На темных объектах могут стать более заметными шумы.
	Во избежание сотрясения камеры обязательно установите камеру на штатив.



## Съемка панорам (режим съемки панорам)

Этот режим используется для съемки серии перекрывающихся кадров для последующего их объединения (сшивки) на компьютере в одно большое панорамное изображение.

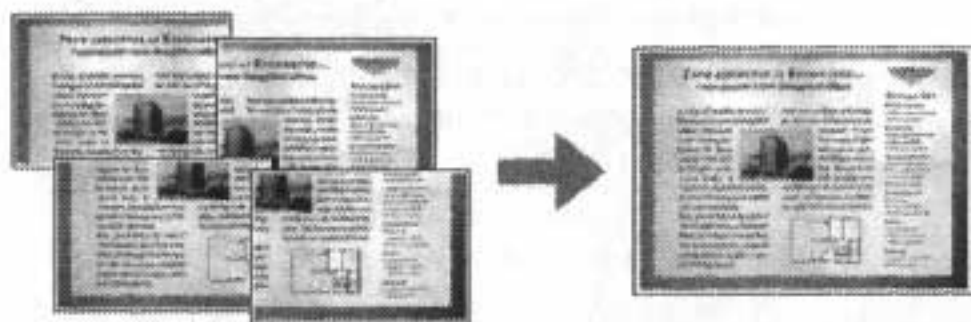
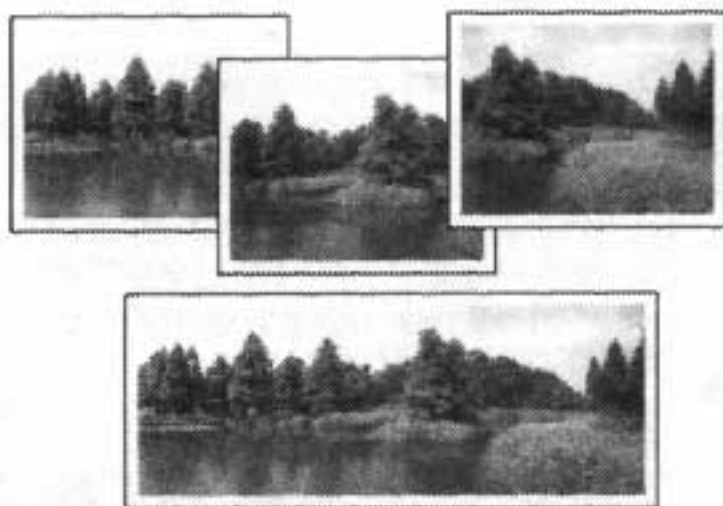

Для объединения изображений на компьютере используйте прилагаемую программу PhotoStitch.

## Кадрирование

Программа PhotoStitch определяет перекрывающиеся области смежных изображений и объединяет их. При построении композиции постарайтесь включить в перекрывающиеся области изображений какой-либо характерный объект (ориентир).

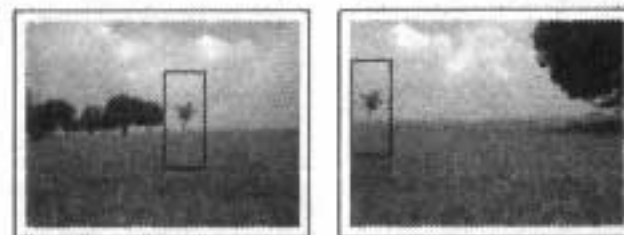





- ♦ Стройте каждый кадр так, чтобы он перекрывался на 30 - 50% с соседним. Постарайтесь, чтобы вертикальный сдвиг между изображениями не превышал 10% от их высоты.
- ♦ Не включайте движущиеся объекты в зону перекрытия.
- ♦ Постарайтесь не объединять изображения, в которых совмещены как удаленные, так и близлежащие объекты. Объекты могут получиться искривленными или удвоенными.
- ♦ Яркость всех кадров должна быть согласованной. При слишком большом различии яркостей окончательное изображение будет выглядеть неестественным.
- ♦ Для достижения оптимальных результатов при съемке последовательных кадров поворачивайте камеру.



- ♦ При съемке с близкого расстояния перемещайте камеру параллельно объекту.



## Съемка

В режиме съемки панорам можно производить съемку последовательных кадров пятью способами.

	По горизонтали, слева направо
	По горизонтали, справа налево
	По вертикали, снизу вверх
	По вертикали, сверху вниз
	По часовой стрелке, начиная с верхнего левого угла

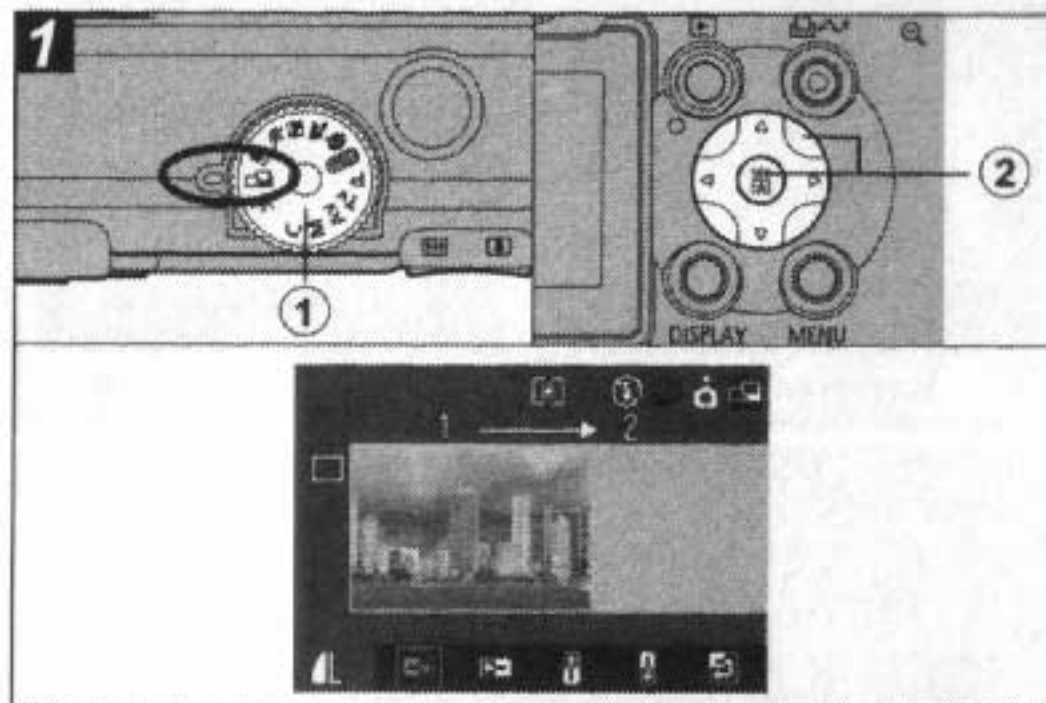
- ♦ Установки, которые можно изменить в этом режиме, см. на стр. 170.
- ♦ Изменение пользовательских установок баланса белого (стр. 81) в режиме  невозможно. Для использования пользовательских установок баланса белого сначала установите их в другом режиме съемки.
- ♦ Установленные для первого кадра параметры фиксируются и не могут быть изменены для последующих кадров.
- ♦ При съемке в этом режиме нельзя использовать телевизор в качестве монитора.



- 1 **Поверните диск установки режима съемки в положение .**  
Включается ЖК-монитор.
- 2 **Выберите последовательность съемки стрелкой  или  на многофункциональном селекторном переключателе и нажмите кнопку SET.**  
Устанавливается последовательность съемки.
  - Можно также нажать прямо на кнопку спуска затвора, не нажимая кнопки SET.
- 3 **Снимите первый кадр.**
  - Экспозиция и баланс белого определяются и фиксируются при съемке первого кадра.

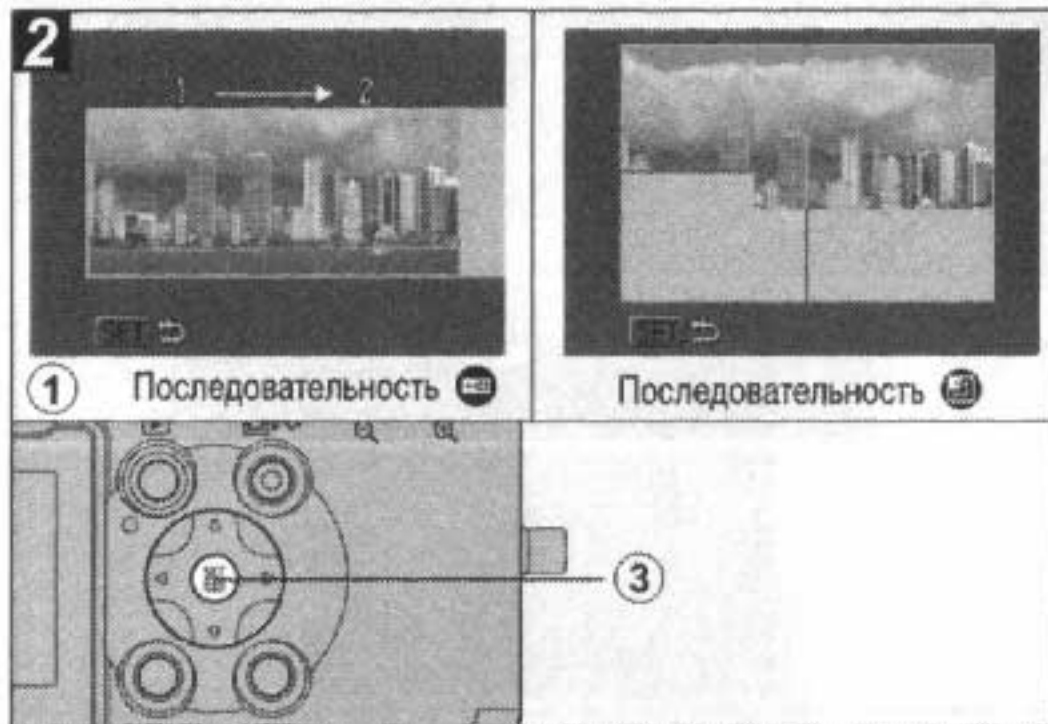

① Последовательность

Последовательность

① **Скомпонуйте и снимите второй кадр так, чтобы он перекрывался с первым.**

- Небольшие несовпадения в зоне перекрытия могут быть исправлены с помощью программного обеспечения.
- Кадр можно снять заново. Для возврата к этому кадру нажимайте стрелку ◀, ▶, ▲ или ▼ на многофункциональном селекторном переключателе.
- Можно записать по горизонтали или по вертикали не более 26 изображений.

② **Тем же способом снимите остальные кадры.**

③ **После съемки последнего кадра нажмите кнопку SET.**

### Диск установки режима съемки

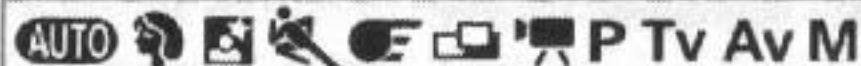

Используйте режим «Макро» для съемки объектов на расстоянии от 4 до 44 см при минимальном фокусном расстоянии и на расстоянии от 30 до 44 см – при максимальном.



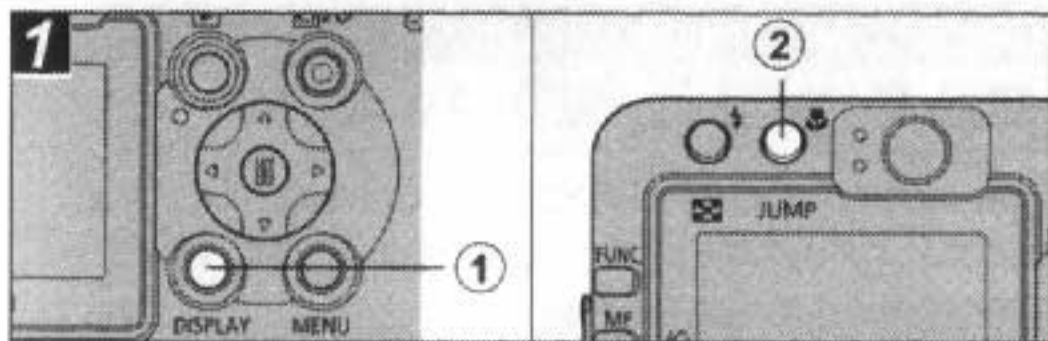

- ♦ Для выбора композиции кадра при съемке с близкого расстояния обязательно используйте ЖК-монитор. Съемка с видоискателем возможна, но изображения, скомпонованные с помощью оптического видоискателя, могут оказаться смещенными относительно центра кадра из-за параллакса (стр. 32).
- ♦ Когда объектив находится в максимально широкоугольном положении (минимальное фокусное расстояние), размер снимаемой области составляет приблизительно 64 x 47 мм, а когда объектив находится в положении телефото – 106 x 80 мм.
- ♦ При использовании вспышки в режиме «Макро» экспозиция может оказаться не оптимальной.

## Использование автоспуска



① Включите ЖК-монитор, нажав кнопку DISPLAY.

② Нажмите кнопку .

- На ЖК-мониторе отображается значок .
- Для отмены режима съемки с близкого расстояния (Макро) еще раз нажмите кнопку .

Диск установки режима съемки

AUTO       P Tv Av M

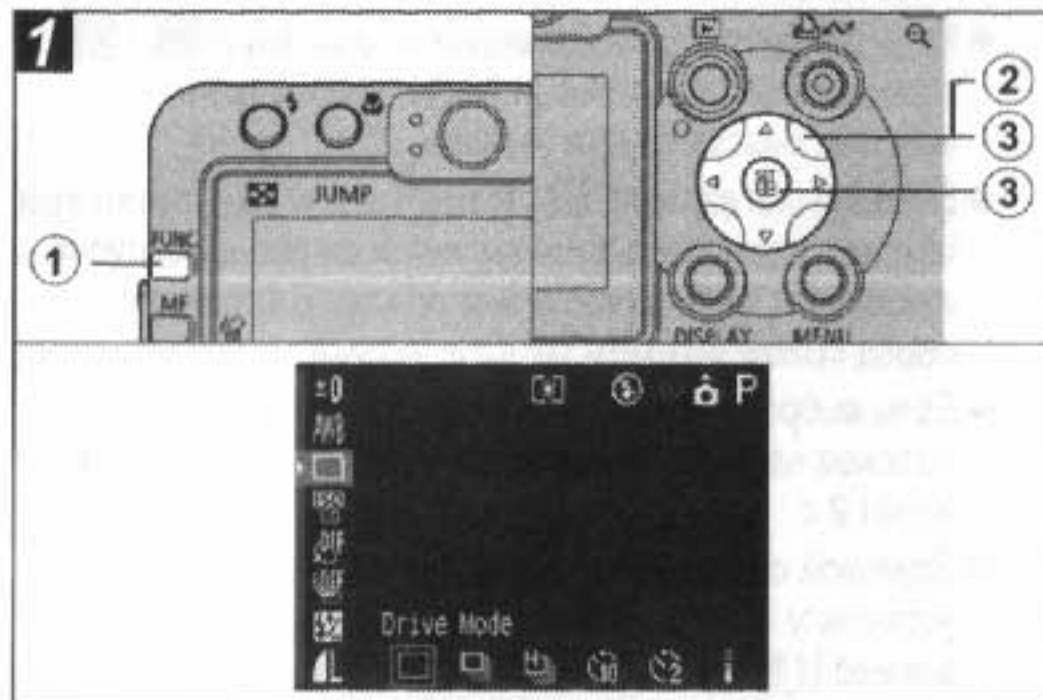







① Нажмите кнопку FUNC.

② Стрелкой ▲ или ▼ на многофункциональном селекторном переключателе выберите пункт \* (Режим перевода кадров).

\* Отображается текущая установка.



③ Стрелкой ◀ или ▶ на многофункциональном селекторном переключателе выберите  или  и нажмите кнопку FUNC.

- Если для автоспуска установлено значение  (  ), затвор срабатывает через 10 (2) с после полного нажатия кнопки спуска затвора.
- Если выбран вариант  , то при полном нажатии кнопки спуска затвора подается звуковой сигнал автоспуска и начинает мигать лампа автоспуска. В последние 2 с перед срабатыванием затвора индикатор мигает чаще.
- Если выбран вариант  , лампа автоспуска мигает с высокой частотой с самого начала. Затвор срабатывает через 2 с.
- Звуковой сигнал автоспуска можно изменить, изменив установку пункта [Selftimer Sound] (Звук автоспуска) в меню [  (Моя камера)] (стр. 70).

## Цифровое увеличение



Диск установки режима съемки

При совместном использовании оптического и цифрового зума возможны следующие коэффициенты увеличения изображений:

4,6x, 5,8x, 7,3x, 9,1x, 11x и 15x.





- ◆ Чем больше цифровое увеличение изображения, тем ниже его качество.
- ◆ Объектив перейдет в положение максимального фокусного расстояния и остановится. Для дальнейшего цифрового увеличения изображения еще раз нажмите кнопку зуммирования  .
- ◆ Для уменьшения изображения нажмите кнопку зуммирования  .

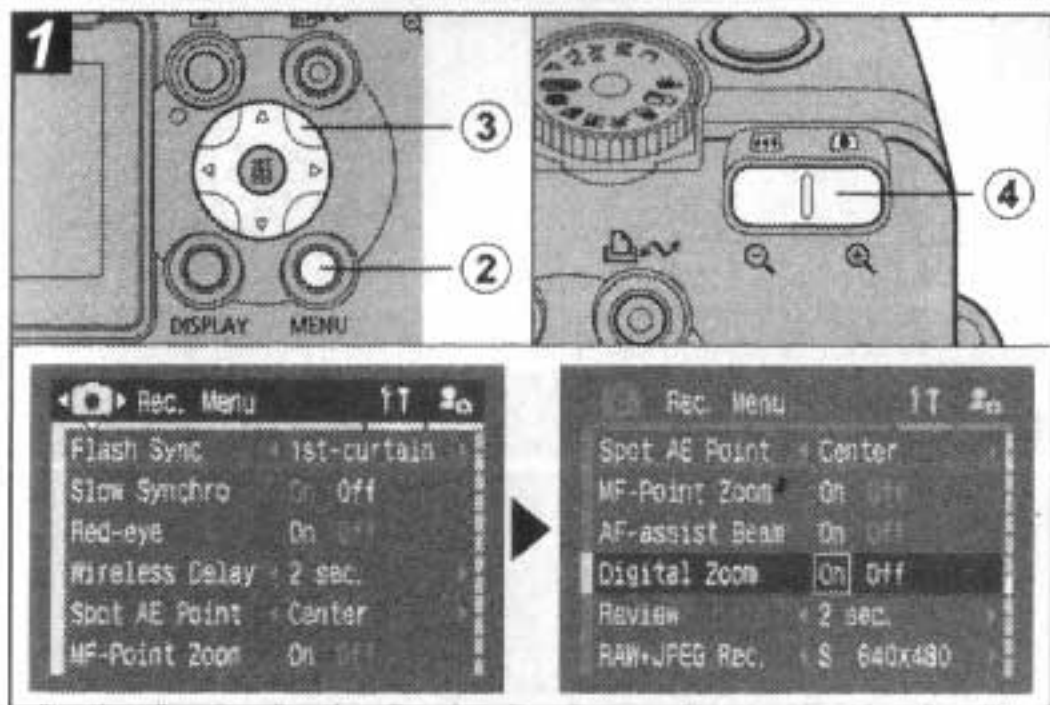



- ④ Нажмите кнопку зуммирования  и произведите съемку.

- ① Поверните диск установки режима съемки в любой режим съемки, кроме  и .
- ② Для отображения меню  (Съемка) нажмите кнопку MENU.
- ③ Стрелкой ▲ или ▼ на многофункциональном селекторном переключателе выберите пункт [Digital Zoom] (Цифровое увеличение), стрелкой ◀ или ▶ выберите значение [On] (Вкл.) и нажмите кнопку MENU.

# Непрерывная съемка

Диск установки режима съемки



Режим непрерывной съемки предназначен для съемки последовательности из нескольких кадров при полностью нажатой кнопке спуска затвора.

	Стандартная непрерывная съемка	Используйте этот режим для просмотра кадров в режиме непрерывной съемки. В этом режиме интервал срабатывания затвора больше, чем в режиме
	Высокоскоростная непрерывная съемка	Используйте этот режим для непрерывной съемки с коротким интервалом срабатывания затвора. Во время непрерывной съемки просмотр изображений невозможен.



- ♦ При заполнении внутренней памяти интервалы между кадрами могут несколько увеличиваться.
- ♦ Использование вспышки возможно, однако интервалы между кадрами будут увеличены, чтобы согласовать их со временем заряда вспышки.

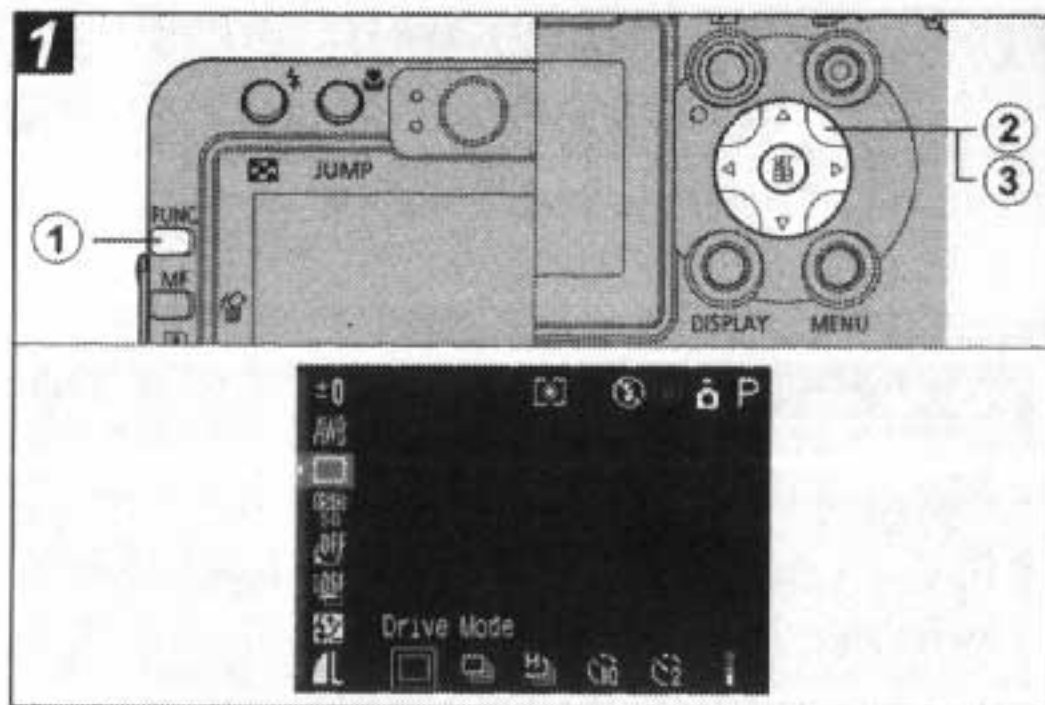

- 1 Нажмите кнопку FUNC.
- 2 Стрелкой ▲ или ▼ на многофункциональном селекторном переключателе выберите пункт \* (Drive Mode) (Режим перевода кадров).  
\* Отображается текущая установка.
- 3 Стрелкой ◀ или ▶ на многофункциональном селекторном переключателе выберите или .

## Изменение формата файлов

Диск установки режима съемки

**P Tv Av M**

Перед съемкой изображения можно установить формат файла RAW.

При съемке в формате RAW обеспечивается столь же высокое качество изображений, как и в несжатых файлах.

Если выбран формат RAW, количество записываемых пикселей фиксируется на величине 2592 x 1944.



- См. *Формат RAW* (стр. 159).
- Можно выбрать разрешение изображения в формате JPEG, входящего в состав изображения в формате RAW. Это удобно при просмотре увеличенных изображений в формате RAW с помощью камеры, а также при проверке фокусировки или сотрясения камеры (стр. 67).
- Можно также изменить формат изображения с JPEG на RAW сразу после съемки, пока изображение отображается на мониторе (стр. 34).

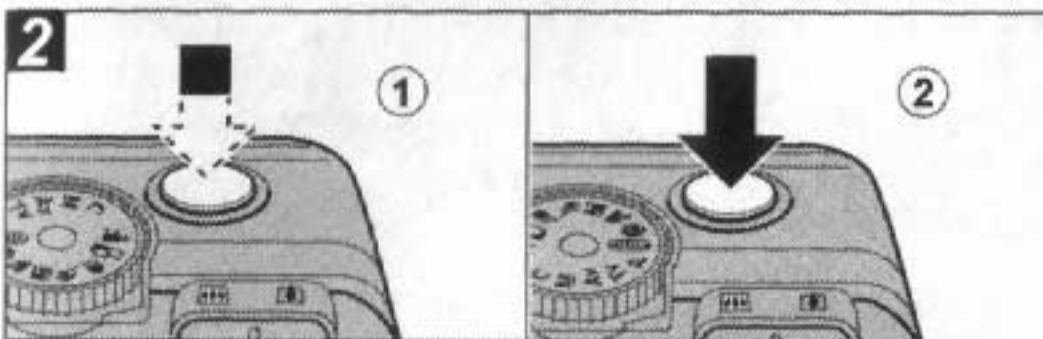



① **Нажмите наполовину кнопку спуска затвора для фиксации фокусировки.**

② **Произведите съемку, полностью нажав кнопку спуска затвора.**

- Съемка прекращается при отпускании кнопки спуска затвора.

- Скорость съемки имеет указанные ниже значения.

Если выбрано : прибл. 1,5 кадра/с\*

Если выбрано : прибл. 2,0 кадра/с\*

\* Высокое разрешение/высокое качество, ЖК-монитор выключен. (Данные относятся к стандартам тестирования, принятым компанией Canon. Фактические значения зависят от условий съемки и установок камеры.)

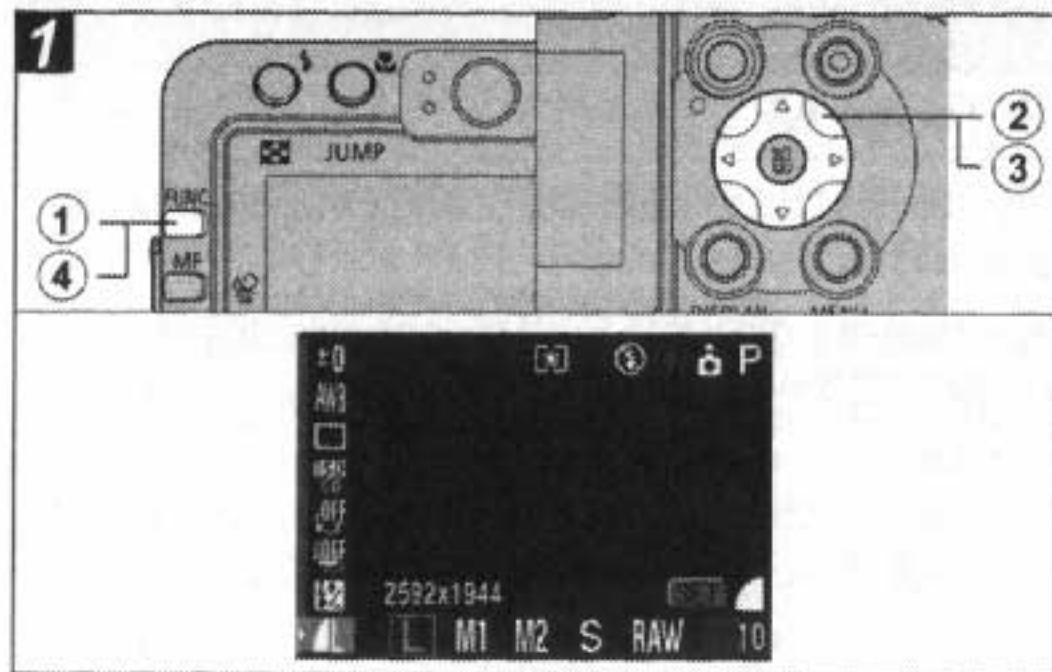

- ① Нажмите кнопку FUNC.
- ② Стрелкой ▲ или ▼ многофункционального селекторного переключателя выберите пункт ▲ L\* (2592 x 1944).  
\* Отображается текущая установка.
- ③ Стрелкой ◀ или ▶ многофункционального селекторного переключателя выберите RAW.
  - Съемку можно производить сразу после выбора установок, нажав кнопку спуска затвора. После съемки кадра снова откроется экран установки разрешения.
- ④ Нажмите кнопку FUNC.

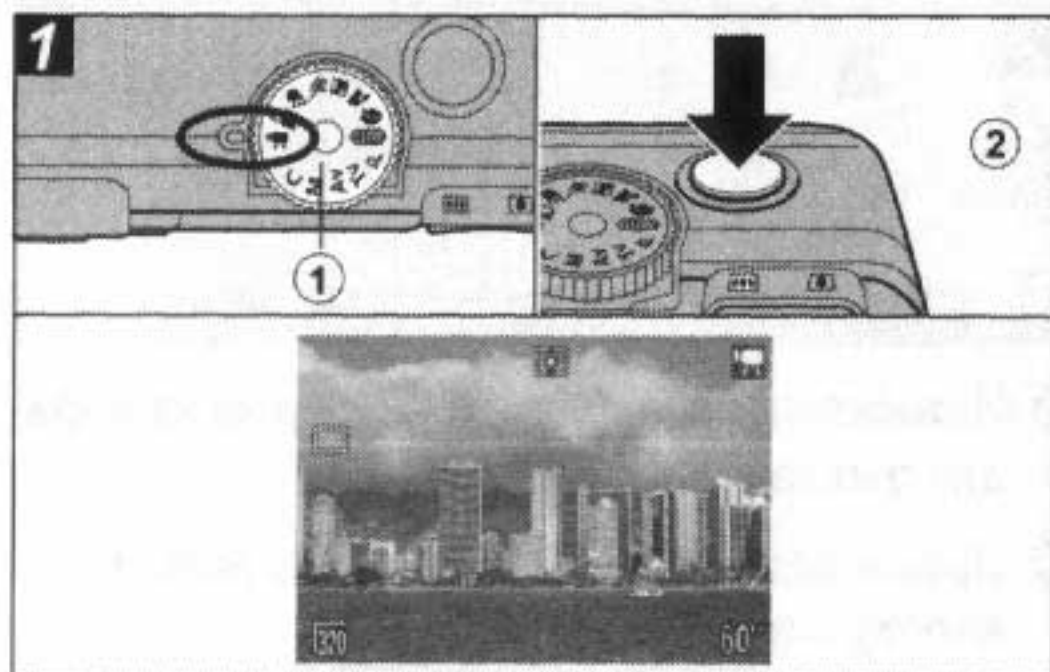

- ① Поверните диск установки режима съемки в положение .  
Отображается максимально возможное время съемки (в секундах).
- ② Полностью нажмите кнопку спуска затвора.
  - Во время съемки в верхнем правом углу ЖК-монитора отображается красный круг.
  - Максимальная длительность отдельного видеоролика составляет прибл. 30 с\* (10 кадров/с) в режиме  и прибл. 3 мин (15 кадров/с) в режимах  и .
  - Максимальная длительность зависит от снимаемых объектов и условий съемки. Видеоролик автоматически заканчивается по истечении этого времени или при полном заполнении CF-карты.





- Во время съемки может неправильно отображаться время записи или съемка может неожиданно останавливаться при использовании CF-карт следующих типов:
  - карт с низкой скоростью записи;
  - карт, отформатированных в другой камере или в компьютере;
  - карт, на которые многократно записывались и стирались изображения.
- Хотя во время съемки длительность записи может отображаться неправильно, видеофильм записывается на CF-карту правильно. Время записи будет отображаться правильно, если отформатировать CF-карту в этой камере (кроме CF-карт с низкой скоростью записи).
- Не прикасайтесь к микрофону при съемке.
- Если после завершения съемки верхний индикатор мигает зеленым цветом, это означает, что идет запись видеофильма на CF-карту. Пока индикатор не перестанет мигать, дальнейшая съемка невозможна.



- ◆ Установки, которые можно изменить в этом режиме, см. на стр. 170.
- ◆ Информацию о разрешении см. на стр. 35.
- ◆ Звук записывается в монофоническом режиме.
- ◆ В режиме видеофильма звук срабатывания затвора отсутствует.
- ◆ Для воспроизведения видеофильма на компьютере (AVI/Motion JPEG) требуется программа QuickTime версии не ниже 3.0. (Программа QuickTime (для Windows) находится на прилагаемом компакт-диске Digital Camera Solution Disk. Для компьютеров Macintosh программа QuickTime 3.0 или более новая версия обычно поставляется в составе операционной системы версии Mac OS 8.5 или более новой.)



## Просмотр/редактирование видеофильмов

Можно просматривать видеофильмы, снятые в режиме Видео, а также удалять ненужные фрагменты с начала или конца видеофильма.



- Редактирование защищенных видеофильмов невозможно (стр. 108).
- Сохранение отредактированного видеофильма может занять до 3 мин. Если в процессе сохранения аккумулятор разрядится, сохранение отредактированного видеофильма будет невозможно. При редактировании видеофильмов используйте полностью заряженный аккумулятор или комплект сетевого питания АСК700 (продается отдельно).



- ① Нажмите кнопку .
- ② Выберите видеофильм стрелкой  или  на многофункциональном селекторном переключателе и нажмите кнопку SET.

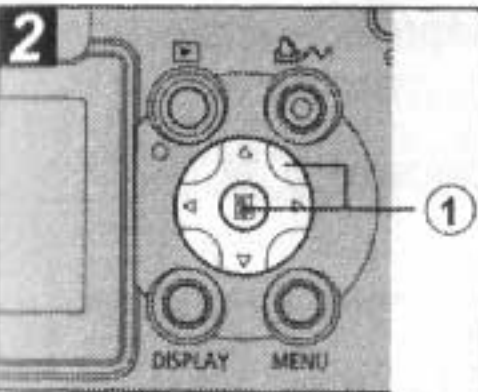

Панель воспроизведения видеофильма

1 Стрелкой ◀ или ▶ многофункционального селекторного переключателя выберите требуемую кнопку на панели воспроизведения видеофильма, затем нажмите кнопку SET.

#### Панель воспроизведения видеофильма

- ⏪ (Выход): Возврат к экрану из шага 1
- ▶ (Воспроизведение): Воспроизведение видеофильма со звуком
- ◀◀ (Первый кадр): Отображение первого кадра
- ◀ (Предыдущий кадр): Перемотка назад, если удерживать нажатой кнопку SET
- ▶▶ (Следующий кадр): Перемотка вперед, если удерживать нажатой кнопку SET
- ▶▶ (Последний кадр): Отображение последнего кадра
- ✂ (Правка): Редактирование видеофильма → Шаг 3

#### Операции воспроизведения

- ▲▼: Настройка громкости во время воспроизведения
- SET: Пауза воспроизведения. Для возобновления воспроизведения нажмите еще раз.

#### При завершении воспроизведения

После завершения воспроизведения отображается последний кадр.

SET: Отображение панели воспроизведения видеофильма. Для повторного воспроизведения видеофильма с первого кадра нажмите эту кнопку еще раз.

- При воспроизведении видеофильма на недостаточно мощном компьютере возможен пропуск кадров или искажение звука.
- Громкость воспроизведения видеофильмов можно также регулировать в меню воспроизведения.
- При просмотре видеофильма на экране телевизора используйте его регулировки громкости звука.
- Если редактировать видеофильм не требуется, операция завершена.





- ① Стрелкой ▲ или ▼ многофункционального селекторного переключателя выберите требуемую кнопку на панели редактирования видеofilма, затем нажмите кнопку SET.

- (Удалить начало): Удаление кадров с начала видеofilма
- (Удалить конец): Удаление кадров с конца видеofilма
- (Воспроизведение): Воспроизведение временно отредактированного видеofilма
- (Сохранить): Сохранение видеofilма
- (Выход): Отмена редактирования видеofilма и возврат к экрану из шага 2

- Редактирование с точностью до 1 кадра возможно для видеofilмов исходной длительностью не менее 1 с.

- ② Стрелкой ◀ или ▶ выберите диапазон для удаления.

- ③ Стрелкой ▲ или ▼ выберите и нажмите кнопку SET.

Начинается воспроизведение временно отредактированного видеofilма.

- Если во время воспроизведения нажать кнопку SET, воспроизведение будет остановлено.

- ④ Стрелкой ▲ или ▼ выберите и нажмите кнопку SET.

- При выборе пункта отредактированный видеofilм не сохраняется и производится возврат к экрану из шага 2.

- ⑤ Стрелкой ◀ или ▶ выберите пункт [Overwrite] (Перезапись) или [New File] (Новый файл) и нажмите кнопку SET.

**[Overwrite]:** Отредактированный видеofilм сохраняется с тем же именем файла, что и исходный видеofilм. Исходные данные удаляются.

**[New File]:** Отредактированный видеofilм сохраняется в файле с новым именем. Исходные данные не удаляются.

- Если на CF-карте недостаточно свободного места, доступна только функция перезаписи. В этом случае на шкале редактирования видеofilма отображается значок ▲.



Выбор параметров с помощью кнопки FUNC. (только в режиме съемки)

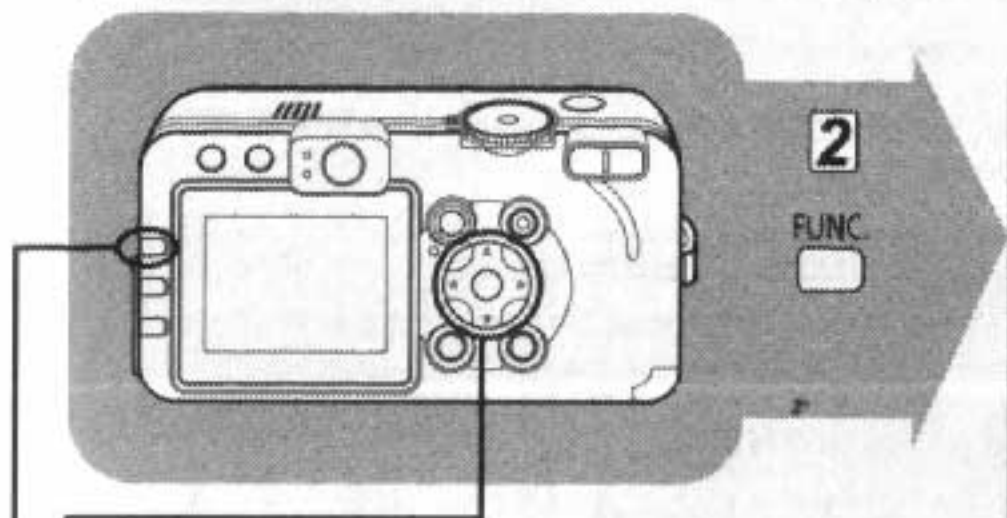

**1** Выберите режим съемки (стр. 21).

**2** Нажмите кнопку **FUNC**.

**3** Для выбора функции нажимайте стрелку ▲ или ▼.

**4** Для выбора установок нажимайте стрелку ◀ или ▶.

**5** Нажмите кнопку **FUNC**.

**6** Произведите съемку.

**3** Выберите функцию стрелкой ▲ или ▼

Компенсация экспозиции (± 0) → стр. 80



Баланс белого (☉) → стр. 81



Режим перевода кадров (□) → стр. 35

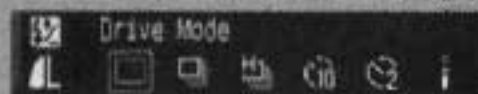

Чувствительность ISO (ISO) → стр. 85

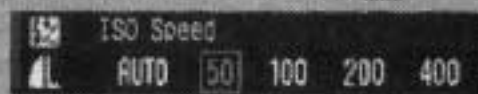

Фотоэффект (☺) → стр. 85



( ) в скобках указаны значения по умолчанию.

**4** Выберите значение стрелкой ◀ или ▶

Брекетинг (☰) → стр. 86



Настройка вспышки (± 0) → стр. 92

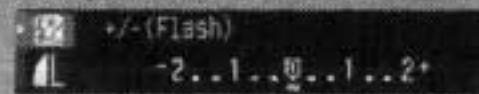

Мощность вспышки → стр. 92



Разрешение (L) → стр. 35

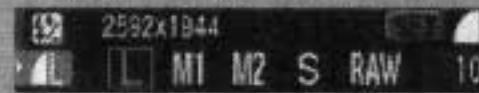

Сжатие (□) → стр. 35



Разрешение для видео (320) → стр. 35



**5**



**6**

Произведите съемку.

## Выбор параметров с помощью кнопки MENU



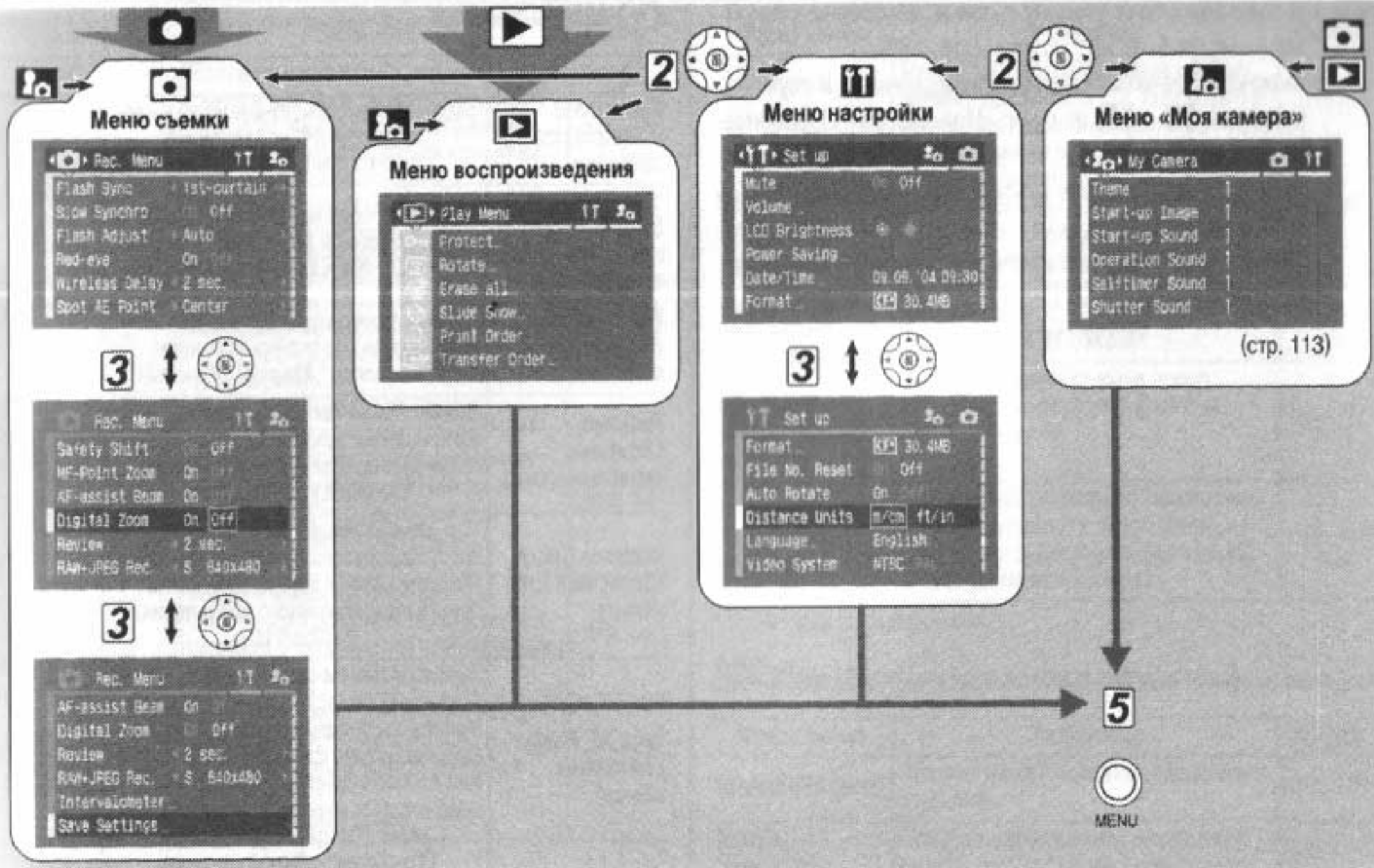

В режиме съемки меню можно закрыть нажатием кнопки спуска затвора наполовину. (Если в режиме воспроизведения наполовину нажать кнопку спуска затвора при открытой крышке объектива, меню закрывается и камера переключается в режим съемки.)







- ♦ В зависимости от режима съемки, некоторые пункты меню могут быть недоступны (стр. 170).
- ♦ Можно назначить требуемые изображение и звук режимам  и  из меню «Моя камера». Подробнее см. раздел *Регистрация параметров меню «Моя камера»* (стр. 114) или *Вводное руководство по программному обеспечению*.
- ♦ Для настроек камеры можно восстановить значения по умолчанию (стр. 71).

## Меню съемки

Пункт меню	Установки	См. стр.
Flash Sync (Синхронизация вспышки)	Задает момент срабатывания вспышки. <b>1st-curtain (1-я шторка)*/ 2nd-curtain (2-я шторка)</b>	стр. 93
Slow Synchro (Синхронизация при длительной выдержке)	Задает, срабатывает ли вспышка при длительной выдержке затвора. <b>On (Вкл.)/Off (Выкл.)*</b>	стр. 39
Flash Adjust (Настройка вспышки)	Задает, производится ли автоматическая настройка вспышки. <b>Auto (Авто)*/Manual (Ручная)</b>	стр. 92
Red-eye (Эффект «красных глаз»)	Задает, включается ли лампа уменьшения эффекта «красных глаз» при срабатывании вспышки. <b>On (Вкл.)*/Off (Выкл.)</b>	стр. 39
Wireless Delay (Задержка для пульта)	При использовании автоспуска задает задержку срабатывания затвора после нажатия кнопки спуска затвора на пульте дистанционного управления. <b>0 с/2 с*/10 с</b>	стр. 143
Spot AE Point (Точечный замер)	Задает значение пункта [Spot AE Point] (Точечный замер) (один из режимов замера экспозиции) – Center (точка автоэкспозиции фиксируется в центре) или AF Point (точка автоэкспозиции соответствует точке автофокусировки). <b>Center (По центру)*/AF Point (Точка автофокусировки)</b>	стр. 78



Пункт меню	Установки	См. стр.
Safety Shift (Безопасный сдвиг)	Если диск установки режима съемки установлен в положение <b>Tv</b> или <b>Av</b> и задана выдержка затвора или величина диафрагмы, установки корректируются таким образом, чтобы обеспечить правильную экспозицию. <b>On (Вкл.)/Off (Выкл.)*</b>	стр. 75
MF-Point Zoom (Увеличение ручной фокусировочной точки)	Задаёт, следует ли увеличивать изображение в фокусировочной точке при использовании ручной фокусировки. <b>On (Вкл.)*/Off (Выкл.)</b>	стр. 98
AF-assist Beam (Вспомогательный луч для автофокусировки)	Задаёт, будет ли при необходимости включаться вспомогательный луч света для автофокусировки. <b>On (Вкл.)*/Off (Выкл.)</b>	стр. 32
Digital Zoom (Цифровое увеличение)	Задаёт, будет ли совместно с оптическим зумом использоваться цифровое увеличение изображений. <b>On (Вкл.)/Off (Выкл.)*</b>	стр. 54
Review (Просмотр)	Задаёт время отображения изображения на ЖК-мониторе (или в видоискателе) после нажатия кнопки спуска затвора. <b>Off (Выкл.)/2 с* – 10 с</b>	стр. 34

Пункт меню	Установки	См. стр.
RAW+JPEG Rec. (Запись RAW+JPEG)	Можно выбрать разрешение изображения в формате JPEG, входящего в состав изображения в формате RAW. Это удобно при просмотре увеличенных изображений в формате RAW с помощью камеры, а также при проверке фокусировки или сотрясения камеры. Установка в камере значения <b>L</b> обеспечивает более точный контроль фокусировки. <b>L/M1/M2/S*</b>	стр. 57
Intervalometer (Интервалометр)	Автоматическая съемка через заданные промежутки времени. 2* – 100 кадров 1* – 60 мин	стр. 94
Save Settings (Сохранить установки)	Сохранение установок, выбранных в меню съемки и в меню функций, в качестве параметров режима <b>C</b> диска установки режима.	стр. 100



\* Установка по умолчанию

### Play Menu (Меню воспроизведения)

Пункт меню	Установки	См. стр.
Protect (Защита)	Защита изображений от случайного стирания.	стр. 108
Rotate (Поворот)	Поворот изображения на дисплее на 90° или 270° по часовой стрелке.	стр. 102

Пункт меню	Установки	См. стр.
Erase all (Стереть все)	Стирание с CF-карты всех изображений (кроме защищенных).	стр. 47
Slide Show (Слайд-шоу)	Воспроизведение изображений в автоматическом слайд-шоу.	стр. 104
Print Order (Заказ на печать)	Позволяет задать, какие изображения будут напечатаны на принтере, поддерживающем прямую печать, или на фотолабораторном оборудовании, число экземпляров и другие параметры.	стр. 128
Transfer Order (Заказ на отправку)	Задание изображений перед их загрузкой в компьютер.	стр. 133

## Меню настройки

Пункт меню	Установки	См. стр.
Mute (Выключить звук)	<p>Установите значение [On] (Вкл.) для одновременного отключения звуков включения, нажатия кнопок, автоспуска и срабатывания затвора.</p> <ul style="list-style-type: none"> <li>● Если для параметра [Mute] задано значение [On], звуковые сигналы не подаются, даже если для какого-либо звука в меню «Моя камера» задано значение ,  или  (Вкл.).</li> <li>● Обратите внимание, что звуковой сигнал ошибки подается даже в том случае, если для параметра Mute задано значение [On].</li> </ul> <p><b>On (Вкл.)/Off (Выкл.)*</b></p>	—
Volume (Громкость)	Настройка уровня громкости звуковых сигналов работы камеры.	—
① Start-up Vol. (Громк. звука включения)	Установка громкости звука при включении питания камеры.	стр. 21
② Operation Vol. (Громк. звука нажатия кнопок)	Установка громкости звукового сигнала, подаваемого при нажатии любой кнопки, кроме кнопки спуска затвора.	—
③ Selftimer Vol. (Громкость автоспуска)	Установка уровня громкости звукового сигнала автоспуска, информирующего, что съемка будет произведена через 2 с.	стр. 53



Пункт меню	Установки	См. стр.
④ Shutter Vol. (Громкость звука срабатывания затвора)	Установка уровня громкости звукового сигнала при полном нажатии кнопки спуска затвора. В режиме видеофильма звук срабатывания затвора отсутствует.	стр. 31
⑤ Playback Vol. (Громкость воспроизведения)	Настройка уровня громкости при воспроизведении видеофильма или звукового комментария.	стр. 60, 103
Настройка пунктов (① - ⑤)	Выкл. <input type="checkbox"/> 1 <input checked="" type="checkbox"/> 2* <input type="checkbox"/> 3 <input type="checkbox"/> 4 <input type="checkbox"/> 5	-
LCD Brightness (Яркость ЖК-монитора)	Установка яркости ЖК-монитора.  (Обычная)* /  (Повышенная)	-
Power Saving (Энергосбережение)	Устанавливает, производится ли автоматическое выключение камеры или ЖК-монитора (либо видеискателя), если в течение определенного времени с камерой не выполняется никаких операций. Auto Power Down (Автовывключение) <b>On (Вкл.)*/Off (Выкл.)</b> Display Off (Выключение дисплея) 10 с/20 с/30 с/1 мин*/2 мин/3 мин	стр. 109
Date/Time (Дата и время)	Установка даты, времени и формата даты.	стр. 24
Format (Форматирование)	Форматирование (начальная разметка) CF-карты.	стр. 19

Пункт меню	Установки	См. стр.
File No. Reset (Сброс номеров файлов)	Задание способа присвоения изображениям номеров файлов при смене CF-карты. <b>On (Вкл.)/Off (Выкл.)*</b>	стр. 112
Auto Rotate (Автоповорот)	Задаёт, будет ли на дисплее производиться автоматический поворот изображений, снятых при вертикальной ориентации камеры. <b>On (Вкл.)/Off (Выкл.)*</b>	стр. 111
Distance Units (Единицы длины)	Задаёт формат отображения расстояния на индикаторе ручной фокусировки. <b>m/cm* (м/см) или ft/in (футы/дюймы)</b>	стр. 98
Language (Язык)	Установка языка, используемого в меню и сообщениях на ЖК-мониторе (или в видеискателе). <b>English*/Deutsch/Français/Nederlands/Dansk/Suomi/Italiano/Norsk/Svenska/Español/Китайский/Японский</b> Язык можно изменить во время воспроизведения изображения, удерживая нажатой кнопку <b>SET</b> и нажимая кнопку <b>JUMP</b> . (За исключением случая, когда камера подсоединена к принтеру.)	стр. 26
Video System (Видеосистема)	Установка стандарта выходного видеосигнала. <b>NTSC/PAL</b>	стр. 124





\* Установка по умолчанию



## Меню «Моя камера»

Это меню позволяет выбрать используемые в камере тему, заставку и звук при включении, звук нажатия кнопок, звук автоспуска и звук срабатывания затвора. Эти параметры называются установками Моя камера. Можно также настроить наборы установок  и , заменив соответствующие пункты изображениями с CF-карты или новыми записанными звуками, либо используя прилагаемое программное обеспечение. Подробнее см. *Вводное руководство по программному обеспечению*.

Пункт меню	Установки	См. стр.
Theme (Тема)	Выбор общей темы для всех пунктов установок Моя камера.	стр. 113
Start-up Image (Начальная заставка)	Задаёт изображение, отображаемое при включении питания камеры.	стр. 113
Start-up Sound (Звук при включении)	Задаёт звуковой сигнал, подаваемый при включении питания камеры.	стр. 113
Operation Sound (Звук нажатия кнопок)	Задаёт звуковой сигнал, подаваемый при нажатии многофункционального селекторного переключателя или любой кнопки, кроме кнопки спуска затвора.	стр. 113
Selftimer Sound (Звук автоспуска)	Задаёт звуковой сигнал, информирующий о том, что съёмка будет произведена через 2 с.	стр. 113

Пункт меню	Установки	См. стр.
Shutter Sound (Звук срабатывания затвора)	Задаёт звуковой сигнал, подаваемый при нажатии кнопки спуска затвора. При съёмке видеофильма звуковой сигнал не подаётся.	стр. 113
Значения параметров меню «Моя камера»	 (Выкл.) /  * /  / 	—

\* Установка по умолчанию

## Восстановление параметров по умолчанию

Предусмотрена возможность восстановления значений по умолчанию для всех настроек меню и функций кнопок.

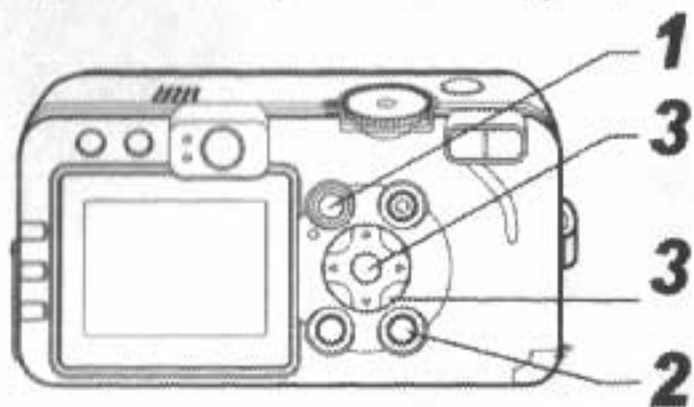

**1** Включите камеру, открыв крышку объектива или нажав кнопку .

**2** Нажмите кнопку MENU и удерживайте ее нажатой не менее 5 с.

На ЖК-мониторе появится запрос «Reset settings to default?» (Восстановить установки по умолчанию?).

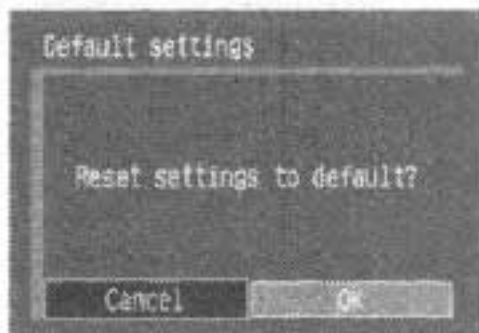

**3** Выберите [OK] стрелкой ◀ или ▶ многофункционального селекторного переключателя, затем нажмите кнопку SET.

Начинается восстановление.

- После завершения восстановления отображается обычный экран.
- Чтобы отменить операцию без выполнения восстановления, выберите [Cancel] (Отмена) вместо [OK].

-  Восстановление значений по умолчанию невозможно для следующих параметров:
- для параметров [Date/Time] (Дата и время), [Language] (Язык) и [Video System] (Видеосистема) в меню [M] (Настройка) (стр. 69);
  - для данных баланса белого, записанных функцией пользовательского баланса белого (стр. 81);
  - для новых зарегистрированных параметров «Моя камера».
- Если камера подключена к компьютеру или принтеру, сброс настроек невозможен.

 Если камера находится в режиме съемки и диск установки режима съемки установлен в положение **C**, будут восстановлены значения по умолчанию только для режима **C**.

## Диск установки режима (Зона творческих режимов)

Диск установки режима съемки

**P Tv Av M**

Можно свободно выбирать такие установки камеры, как выдержка затвора и величина диафрагмы в соответствии с условиями съемки.

После задания установок съемка производится точно так же, как и в режиме **AUTO** (стр. 30).

### Использование диска установки режима

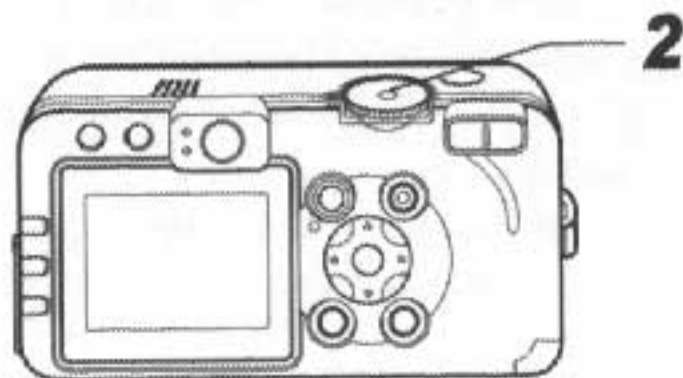

### 1 Убедитесь, что камера находится в режиме съемки.

Индикатор питания/режима работы горит оранжевым светом.

### 2 Диск установки режима съемки выберите требуемую функцию и произведите съемку.



Выдержка затвора

Величина диафрагмы

- Камера работает следующим образом в соответствии с выбранной функцией:

<b>P</b>	Камера автоматически устанавливает выдержку затвора и величину диафрагмы.
<b>Tv</b>	Пользователь выбирает выдержку затвора стрелкой ◀ или ▶.
<b>Av</b>	Пользователь выбирает величину диафрагмы стрелкой ◀ или ▶.
<b>M</b>	Пользователь выбирает выдержку затвора стрелкой ◀ или ▶ и величину диафрагмы стрелкой ▲ или ▼.

- Выдержка затвора и величина диафрагмы отображаются на ЖК-мониторе. Если установлено правильное значение экспозиции, то выдержка затвора и величина диафрагмы отображаются на ЖК-мониторе белым цветом.



- Если правильную экспозицию установить невозможно, выдержка затвора и величина диафрагмы отображаются на ЖК-мониторе красным цветом.
- При срабатывании вспышки выдержка затвора и величина диафрагмы отображаются белым цветом (для всех режимов съемки, кроме **M**).
- Сочетание выдержки затвора и величины диафрагмы можно изменять с сохранением величины экспозиции (стр. 73-75).



- Установки, которые можно изменить в этом режиме, см. на стр. 170.
- Информацию о соотношении величины диафрагмы и выдержки затвора см. на стр. 74.
- Помните, что при больших выдержках затвора становятся заметны сотрясения камеры. Если на ЖК-монитор выводится предупреждение о сотрясении камеры , используйте для съемки штатив.

## **P** Программная автоэкспозиция

В режиме программной автоэкспозиции камера автоматически устанавливает выдержку затвора и величину диафрагмы в соответствии с освещенностью снимаемой сцены.

- Если правильная экспозиция недостижима, примите следующие меры:
  - используйте вспышку;
  - измените значение чувствительности ISO;
  - измените режим замера экспозиции.

## Различие между режимами **P** и **AUTO**

Следующие установки могут регулироваться только в режиме **P**, но не в режиме **AUTO**.

- |   |                         |
|---|-------------------------|
| • Компенсация экспозиции  | • Баланс белого         |
| • Чувствительность ISO  | • Режим брекетинга      |
| • Компенсация экспозиции при съемке со вспышкой                                       |                         |
| • Вспышка (Вкл., синхронизация при длительной выдержке, синхронизация по 2-ой шторке) |                         |
| • Фотоэффект  | • Непрерывная съемка    |
| • Установки формата файла   | • Рамка автофокусировки |
| • Режим замера экспозиции   | • Ручная фокусировка    |
| • Интервалометр   | • Фиксация экспозиции   |
| • Фиксация экспозиции при съемке со вспышкой  |                         |

## **Tv** Установка выдержки затвора

При установке выдержки затвора в режиме приоритета выдержки камера автоматически устанавливает величину диафрагмы в соответствии с освещенностью. Короткие выдержки позволяют снять мгновенное изображение движущегося объекта, тогда как более длительные выдержки создают эффект размытия и позволяют снимать в темных местах без вспышки.

- Если изображение недодержано (недостаточная освещенность) или передержано (избыточная освещенность) и установка правильной экспозиции невозможна, настройте выдержку затвора стрелкой ◀ или ▶.
- Природа ПЗС-датчика такова, что при увеличении выдержки возрастают шумы в записанном изображении. Однако в этой камере при выдержках более 1,3 с применяются специальные методы обработки изображения для уменьшения шума и получения качественного изображения. Перед съемкой следующего кадра, возможно, должно будет пройти некоторое время, необходимое для обработки изображения.
- Величина диафрагмы и выдержка затвора зависят от установленного фокусного расстояния объектива.

	Величина диафрагмы	Выдержка затвора (с)
Широкоугольное положение* <sup>1</sup>	f/2.8 – f/3.5	до 1/1250
	f/4.0 – f/8.0	до 1/2000
Положение телефото* <sup>2</sup>	f/5.3 – f/7.1	до 1/1250
	f/8.0	до 1/2000

\*<sup>1</sup> Максимально широкоугольное положение

\*<sup>2</sup> Максимально длиннофокусное положение

- Самая короткая выдержка затвора в режиме синхронизации вспышки составляет 1/250 с. При установке более коротких выдержек камера автоматически устанавливает выдержку 1/250 с.

## Индикация выдержки затвора

Цифры в приведенной ниже таблице указывают выдержку затвора в секундах. 1/160 означает 1/160 с. Кавычки отделяют доли секунды, например, 0"3 означает 0,3 с, а 2" – 2 с.

15"	13"	10"	8"	6"	5"	4"	3"2	2"5	2"	1"6	1"3	1"
0"8	0"6	0"5	0"4	0"3								
1/4	1/5	1/6	1/8	1/10	1/13	1/15	1/20	1/25				
1/30	1/40	1/50	1/60	1/80	1/100	1/125						
1/160	1/200	1/250	1/320	1/400	1/500	1/640						
1/800	1/1000	1/1250	1/1600	1/2000								



О функции безопасного сдвига (стр. 75)

## Av Установка величины диафрагмы

При установке величины диафрагмы в режиме приоритета диафрагмы камера автоматически устанавливает значение выдержки в соответствии с освещенностью.

Более широкая диафрагма позволяет получить размытый фон для создания прекрасного портрета. Большее диафрагменное число (закрытая диафрагма) позволяет снять в фокусе и фон, и передний план. Чем больше значение диафрагмы, тем шире границы сфокусированного изображения.

- Если изображение недодержано (недостаточная освещенность) или передержано (избыточная освещенность) и

установка правильной экспозиции невозможна, настройте величину диафрагмы стрелкой ◀ или ▶.

- В зависимости от положения зум-объектива некоторые значения величины диафрагмы недоступны.
- В этом режиме минимальная выдержка затвора с синхронизацией вспышки равна 1/250 с. Поэтому величина диафрагмы может быть изменена автоматически в соответствии с выдержкой синхронизации вспышки, даже если величина диафрагмы была установлена предварительно.

### Индикация величины диафрагмы на дисплее

Чем больше диафрагменное число, тем меньше относительное отверстие объектива.



f/2.8 f/3.2 f/3.5 f/4.0 f/4.5 f/5.0 f/5.3 f/5.6 f/6.3  
f/7.1 f/8.0



О функции безопасного сдвига (стр. 75)

## М Ручная установка выдержки затвора и величины диафрагмы

Выдержка и диафрагма могут быть установлены вручную с целью получения особых эффектов. Это удобно для съемки фейерверков и других сцен, для которых трудно установить правильную экспозицию автоматически.

- Яркость ЖК-монитора соответствует выбранной выдержке затвора и величине диафрагмы. Если установлена малая выдержка затвора или съемка производится при недостаточном освещении и установлен режим вспышки  (Вспышка включена (Уменьшение эффекта «красных глаз»)) или  (Вспышка включена), изображение всегда выглядит ярким.
- При наполовину нажатой кнопке спуска затвора на ЖК-монитор выводится разница между стандартной\* и установленной экспозицией. Если разница превышает 2 ступени, на ЖК-мониторе отображаются символы «-2» или «+2».

\* Стандартная экспозиция вычисляется функцией автоэкспозиции в соответствии с выбранным способом экспозамера.

## О функции безопасного сдвига

Диск установки режима съемки

Tv Av

Если включена функция безопасного сдвига (стр. 67), может оказаться, что правильную экспозицию невозможно получить с установленными вручную выдержкой затвора и величиной диафрагмы. В таком случае установки автоматически корректируются, чтобы экспозиция находилась в допустимом диапазоне.





При срабатывании вспышки установки автоматически корректируются, даже если функция безопасного сдвига выключена.

## Выбор рамки автофокусировки

Рамка автофокусировки показывает область кадра, на которую фокусируется камера. Выбор рамки автофокусировки производится следующим способом.

- Порядок выбора режима AiAF (автовыбор) или центральной рамки автофокусировки см. ниже.
- Порядок выбора требуемой рамки автофокусировки см. на стр. 77.

### Диск установки режима съемки



Для рамки автофокусировки можно задать автоматический выбор (AiAF) или центральную точку. Если задан автоматический выбор (AiAF), камера автоматически выбирает рамку автофокусировки из 9 фокусируемых точек в соответствии с условиями съемки. В режиме цифрового увеличения всегда выбирается центральная рамка автофокусировки.

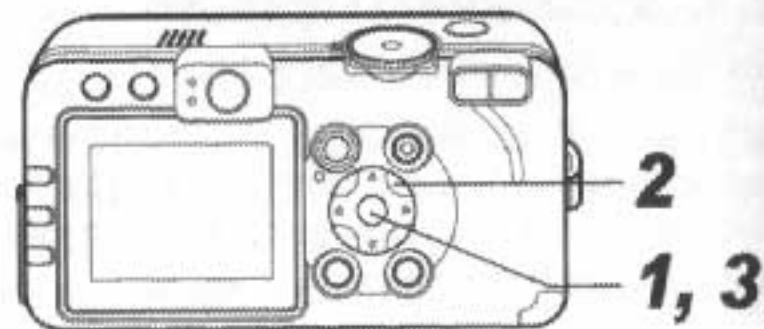

## 1 Нажмите кнопку .

Рамка автофокусировки отображается на ЖК-мониторе зеленым цветом.

## 2 Стрелкой ▲, ▼, ◀ или ▶ на многофункциональном селекторном переключателе выберите режим автовыбора или центральную точку автофокусировки.



Автовыбор

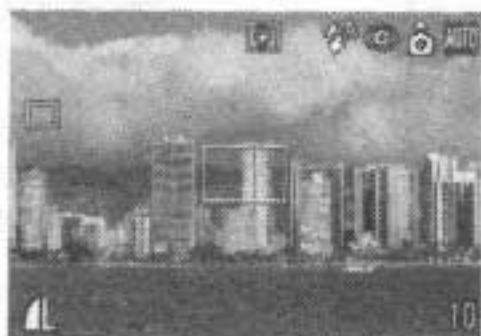

Центральная точка

## 3 Нажмите кнопку .

- Чтобы немедленно произвести съемку с использованием выбранной рамки автофокусировки, нажмите вместо кнопки  кнопку спуска затвора.

Диск установки режима съемки

**P Tv Av M**

Точку автофокусировки можно вручную переместить в требуемое положение. Это удобно для точной фокусировки на выбранный объект для получения требуемой композиции. При съемке с помощью видоискателя с выключенным ЖК-монитором или при использовании цифрового увеличения рамка автофокусировки фиксируется на центральной точке, даже если предварительно она была установлена в требуемое положение.



## 1 Нажмите кнопку .

Рамка автофокусировки отображается на ЖК-мониторе зеленым цветом.

## 2 Установите рамку автофокусировки в требуемое положение с помощью стрелки ▲, ▼, ◀ или ▶ на многофункциональном селекторном переключателе.



### 3 Нажмите кнопку .

- Чтобы немедленно произвести съемку с использованием выбранной рамки автофокусировки, нажмите вместо кнопки  кнопку спуска затвора.
- Если удерживать нажатой кнопку , рамка автофокусировки возвращается в исходное положение (в центре).





- ◆ Для установки рамки автофокусировки в требуемое положение перед съемкой включите ЖК-монитор.
- ◆ При использовании цифрового увеличения рамка автофокусировки фиксируется на центральной точке.
- ◆ Если выбран точечный замер экспозиции (Spot AE Point), выбранную рамку автофокусировки можно использовать в качестве места точечного замера экспозиции (стр. 78).
- ◆ Значение различных цветов рамки автофокусировки см. на стр. 27.

## Переключение режимов замера экспозиции

Диск установки режима съемки

**P Tv Av M**

По умолчанию используется оценочный замер экспозиции. Можно переключиться на другой режим замера.

	Оценочный экспозамер	Для измерения экспозиции изображение разбивается на несколько зон. Камера оценивает сложные условия освещения, такие, как положение объекта, яркость, фон, прямой и контровой свет, и устанавливает правильную экспозицию для основного объекта съемки. Этот режим особенно хорошо подходит для съемки в контровом свете и для обычной съемки.
	Центрально-взвешенный интегральный замер	Значение экспозиции усредняется по всему изображению, однако точкам объекта в центре изображения присваивается больший вес.
	Точечный замер	Замер производится в пределах рамки автоэкспозиции.
	Center (В центре)	Рамка точечного замера экспозиции фиксируется в центре ЖК-монитора.
	AF Point (Точка автофокусировки)	Рамка точечного замера перемещается на рамку автофокусировки.



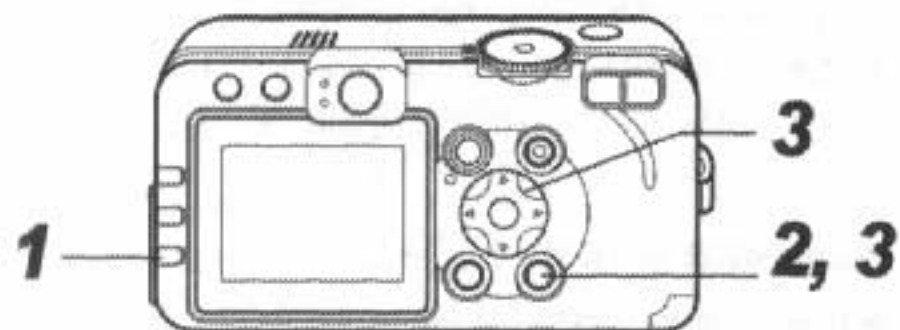

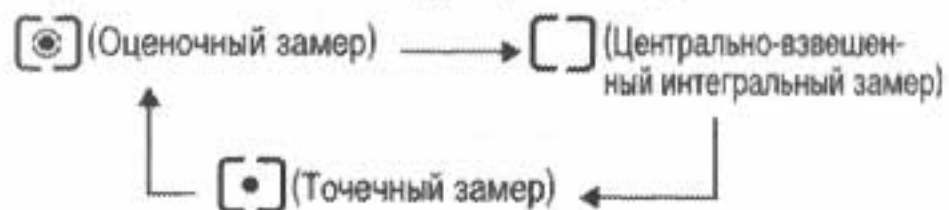

# 1 Для выбора способа замера экспозиции нажимайте кнопку .

- При каждом нажатии кнопки  способ замера экспозиции изменяется в следующей последовательности.



- На ЖК-дисплее отображается символ текущего выбранного режима экспозамера.

Если выбран режим  (Точечный замер), переходите к шагу 2.

Если выбран режим  (Оценочный замер) или  (Центрально-взвешенный интегральный замер), произведите съемку.

# 2 В меню (Съемка) выберите [Spot AE Point] (Место точечного замера).

- См. раздел *Выбор меню и установок* (стр. 64).

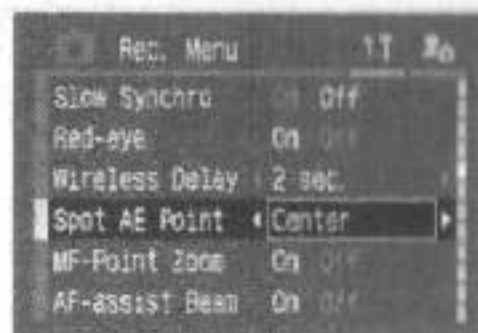

# 3 Стрелкой или выберите пункт [Center] (В центре) или [AF Point] (Точка автофокусировки), затем нажмите кнопку MENU.

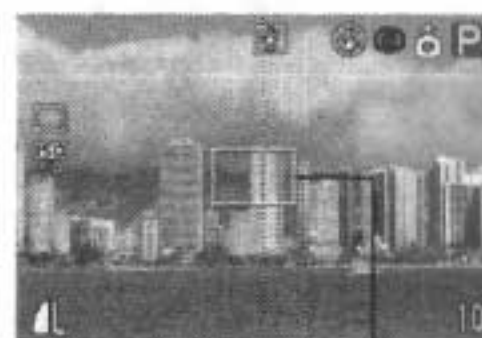

Например, Center (В центре) Точечный замер

- Если для пункта [Spot AE Point] выбрано значение [Center] (В центре), рамка точечного экспозамера появляется в центре ЖК-монитора; если для пункта [Spot AE Point] установлено значение [AF point] (Точка автофокусировки), рамка точечного экспозамера появляется внутри выбранной рамки автофокусировки.

## Диск установки режима съемки

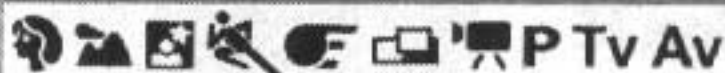

Если в связи с условиями съемки отображаемое изображение выглядит светлее или темнее снимаемого объекта, настройте значение компенсации экспозиции.

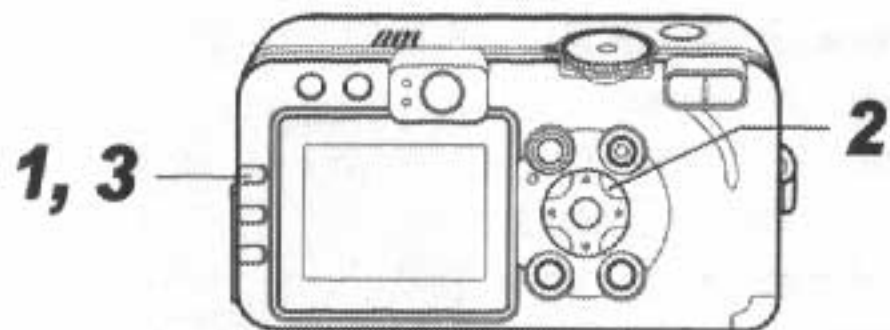

**1** Нажмите кнопку FUNC.

**2** Стрелкой ▲ или ▼ выберите пункт ±0\* (+/- (Exp.)) и установите экспозицию стрелкой ◀ или ▶.

\* Отображается текущая установка.



- Регулировка производится с шагом 1/3 ступени в диапазоне от -2 до +2 ступеней.
- Съемку можно производить сразу после выбора установок, нажав кнопку спуска затвора. После съемки кадра этот экран появится снова.

**3** Нажмите кнопку FUNC.

- Для отмены компенсации экспозиции с помощью стрелки ◀ или ▶ восстановите значение 0.

# WB Настройка цветových оттенков (Баланс белого)

## Диск установки режима съемки

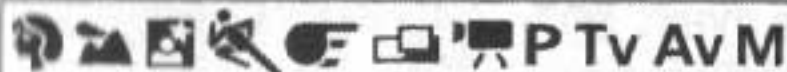

При установке баланса белого в соответствии с источником света камера более точно воспроизводит цвета.

Значения параметра соответствуют перечисленным ниже источникам освещения.

	Авто	Установки автоматически выбираются камерой
	Ясная погода	Для съемки вне помещения в солнечный день
	Облачность	Для съемки в облачную погоду, в тени, в сумерках
	Лампа накаливания	Для съемки с освещением лампами накаливания или 3-волновыми флуоресцентными лампами колбового типа.
	Флуоресцентная лампа	Для съемки с освещением флуоресцентными лампами с тепло-белым, холодно-белым или тепло-белым (3-волновым) светом.
	Высокотемпературная флуоресцентная лампа	Для съемки с освещением лампами дневного света или 3-волновыми флуоресцентными лампами дневного света.
	Вспышка	Для съемки со вспышкой
	Под водой	Для съемки под водой с помощью водонепроницаемого футляра WP-DC40 (продается отдельно).



Пользовательский

Для задания специального значения с помощью листа белой бумаги и т.п. с целью получения оптимального баланса белого для конкретных условий.

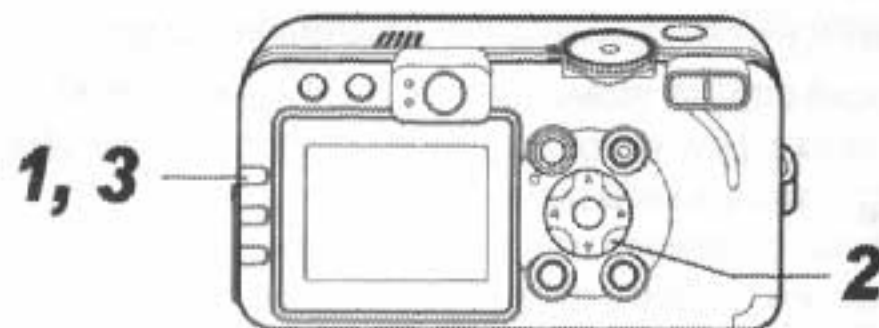

**1** Нажмите кнопку FUNC.

**2** Стрелкой ▲ или ▼ выберите пункт \* (Auto) (Авто) и установите требуемое значение стрелкой ◀ или ▶.



\* Отображается текущая установка.

- Описание пользовательской установки см. на стр. 82.
- Съемку можно производить сразу после выбора установок, нажав кнопку спуска затвора. После съемки кадра этот экран появится снова.



### 3 Нажмите кнопку FUNC.

Если выбран фотоэффект **S** (Сепия) или **BW** (Черно-белый), то установка баланса белого невозможна (стр. 85).

#### Установка пользовательского баланса белого

В следующих случаях возможна неправильная настройка баланса белого. Для настройки баланса белого используйте режим **Custom** (Пользовательский).

- При съемке с близкого расстояния (режим «Макро»).
- При съемке объектов с одним преобладающим цветом (например, небо, море или лес).
- При съемке с особыми источниками освещения (например, со ртутными лампами).

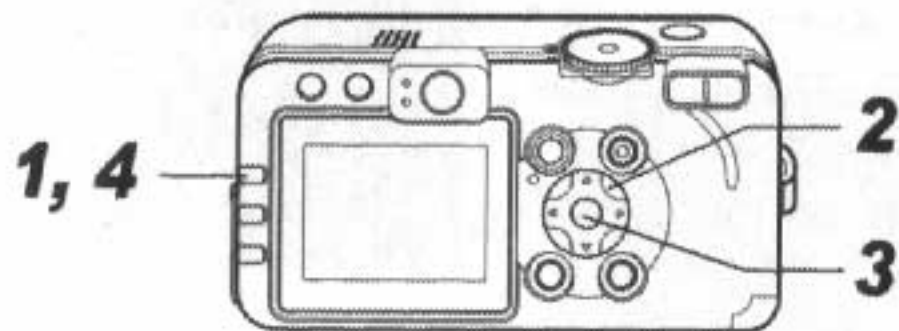

### 1 Нажмите кнопку FUNC.

2 Стрелкой **▲** или **▼** выберите пункт **AWB** \* (Авто) и выберите вариант **Custom** (Пользовательский) стрелкой **◀** или **▶**.

\* Отображается текущая установка.



3 Наведите камеру на лист белой бумаги или ткани, либо на полутоновую карточку и нажмите кнопку **SET**.



Записываются данные баланса белого.

- Наведите камеру таким образом, чтобы лист белой бумаги, белая ткань или серая карточка полностью заполняли центр кадра.
- Съемку можно производить сразу после выбора установок, нажав кнопку спуска затвора. После съемки снова отображается данное меню, позволяя легко изменить настройку.

### 4 Нажмите кнопку FUNC.

 ♦ Для установки баланса белого рекомендуется соблюдать следующие условия.

- Установлен режим съемки **P**, а для компенсации экспозиции и компенсации экспозиции при съемке со вспышкой задано значение  $\pm 0$ .



Правильное значение баланса белого не может быть получено при неправильной экспозиции (изображение может получиться полностью черным или белым).

- Зум-объектив установлен в положение телефото.



Установите для цифрового увеличения значение [Off] (Выкл.).

- Выбран режим, отличный от .

В режиме  считывание данных баланса белого невозможно.

- Для вспышки установлен режим  (Вспышка включена) или  (Вспышка выключена).

Используйте те же настройки вспышки, что и при установке баланса белого. Если условия при установке баланса белого и при съемке различаются, баланс белого может оказаться неправильным.

Если для вспышки установлен режим   (Авто с уменьшением эффекта «красных глаз») или  (Авто), во время записи данных баланса белого

может сработать вспышка. В этом случае убедитесь, что вспышка сработала и при съемке изображения.

- Установлена та же чувствительность ISO, что и при съемке изображения.

- ♦ Пользовательский баланс белого не отменяется даже при восстановлении в камере значений по умолчанию (стр. 71).

# ISO Изменение чувствительности ISO

Диск установки режима съемки

P Tv Av M

Увеличив чувствительность ISO, можно повысить яркость изображения даже при недостаточной освещенности. Эта функция удобна для предотвращения сотрясения камеры, съемки без вспышки или съемки с меньшей выдержкой затвора в условиях недостаточной освещенности.

Можно выбрать одно из следующих значений чувствительности: Auto (Авто), 50, 100, 200 и 400.

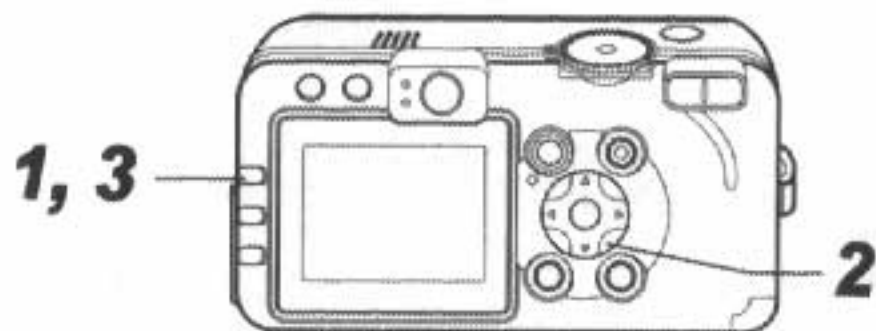

**1** Нажмите кнопку FUNC.

**2** Стрелкой ▲ или ▼ выберите пункт **ISO** \* (ISO Speed) (Чувствительность ISO) и установите требуемое значение стрелкой ◀ или ▶.



\* Отображается текущая установка.

- Съемку можно производить сразу после выбора установок, нажав кнопку спуска затвора. После съемки снова отображается данное меню, позволяя легко изменить настройку.

**3** Нажмите кнопку FUNC.

- ! При более высокой чувствительности возрастают шумы изображения. Для получения чистого изображения используйте как можно меньшую чувствительность.
- Установка AUTO (Авто) обеспечивает выбор оптимальной чувствительности ISO. Чувствительность автоматически повышается, если света от вспышки недостаточно для освещения снимаемого объекта.



## Выбор фотоэффекта

Диск установки режима съемки

Съемку можно производить с использованием различных эффектов, влияющих на насыщенность и контрастность цветов.

	Фотоэффект откл.	Съемка без использования какого-либо эффекта.
	Яркие цвета	Увеличивает контрастность и насыщенность цветов для записи ярких изображений.
	Нейтральные цвета	Понижает контрастность и насыщенность цветов для записи нейтральных оттенков.
	Смягчение границ	При съемке смягчаются границы объектов.
	Сепия	Запись в оттенках сепии.
	Черно/белое	Запись черно-белого изображения.
	Пользовательский эффект*	Позволяет свободно устанавливать контрастность, резкость и насыщенность цветов.

\* Только в режимах **P**, **Tv**, **Av** и **M**

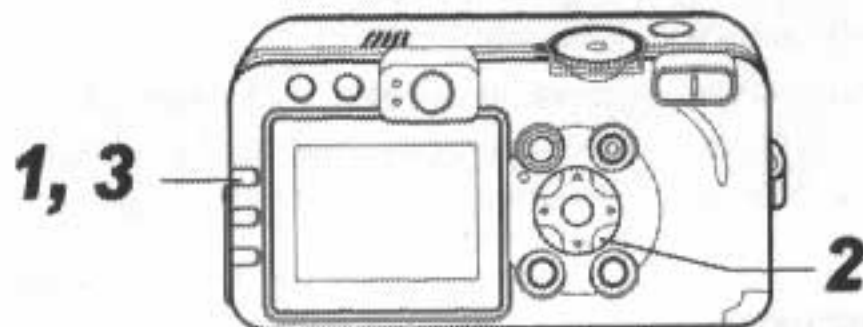

**1** Нажмите кнопку **FUNC**.

**2** Стрелкой **▲** или **▼** выберите пункт \* (Effect Off) (Фотоэффект откл.) и установите требуемое значение стрелкой **◀** или **▶**.



\* Отображается текущая установка.

Если выбран вариант

● При нажатии кнопки **SET** открывается экран, позволяющий задать контрастность, резкость и насыщенность цветов. Стрелкой **▲** или **▼** выберите

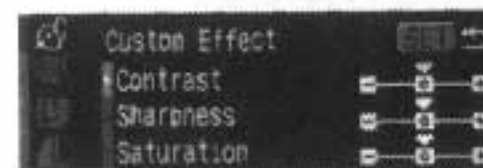

пункт для установки, задайте его значение стрелкой ◀ или ▶ и нажмите кнопку **SET**.

- Съемку можно производить сразу после выбора установок, нажав кнопку спуска затвора. После съемки снова отображается данное меню, позволяя легко изменить настройку.

### Контрастность

- Эта функция позволяет настраивать степень яркости.
- Выберите одно из значений: - (низкая), 0 (средняя), + (высокая).

### Sharpness (Резкость)

- Эта функция позволяет настраивать резкость границ.
- Выберите одно из значений: - (низкая), 0 (средняя), + (высокая).

### Saturation (Насыщенность)

- Эта функция позволяет настраивать насыщенность цветов.
- Выберите одно из значений: - (низкая), 0 (средняя), + (высокая).

## 3 Нажмите кнопку FUNC.



Если выбран режим **S** (Сепия) или **Bw** (Черно-белый), то установка баланса белого невозможна.

## Автоматический брекетинг (Режим АЕВ)

Диск установки режима съемки

**P Tv Av**

В этом режиме камера автоматически меняет экспозицию в установленном диапазоне, снимая три кадра при однократном нажатии на кнопку спуска затвора.

Автоматический брекетинг можно настроить с шагом 1/3 ступени в диапазоне от -2 до +2 ступеней относительно стандартной установки экспозиции. Установки АЕВ могут комбинироваться с установками компенсации экспозиции (стр. 80) для расширения пределов регулировки. Изображения снимаются в следующем порядке: стандартная экспозиция, недодержка и передержка.

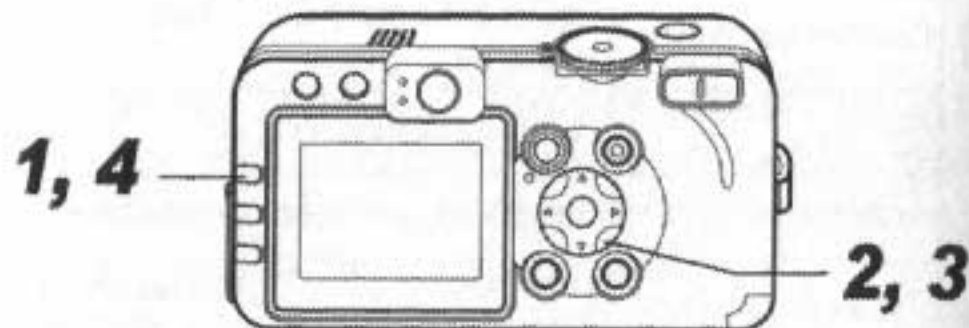

## 1 Нажмите кнопку FUNC.

**2** Стрелкой ▲ или ▼ выберите пункт \* (BKT-Off) (Брекетинг откл.).

\* Отображается текущая установка.





**3** Выберите значение  (AEB), нажмите кнопку SET и настройте диапазон компенсации стрелкой ◀ или ▶.



- Стрелка ▶ расширяет диапазон, стрелка ◀ – сужает.
- Съемку можно производить сразу после выбора установок, нажав кнопку спуска затвора. После съемки снова отображается данное меню, позволяя легко изменить настройку.

**4** Нажмите кнопку FUNC.

- Для отмены брекетинга AEB выберите на шаге 3 значение  (BKT-Off) (Брекетинг откл.).

 Режим автобрекетинга (AEB) не может использоваться при съемке со вспышкой. При срабатывании вспышки снимается только один кадр.

Диск установки режима съемки

**P Tv Av M**

При съемке с ручной фокусировкой можно снять последовательность из трех кадров с автоматическим изменением фокусировки.

Можно выбрать один из трех диапазонов: малый, средний и большой. При съемке фокусировка изменяется в следующем порядке: текущее положение, назад и вперед.

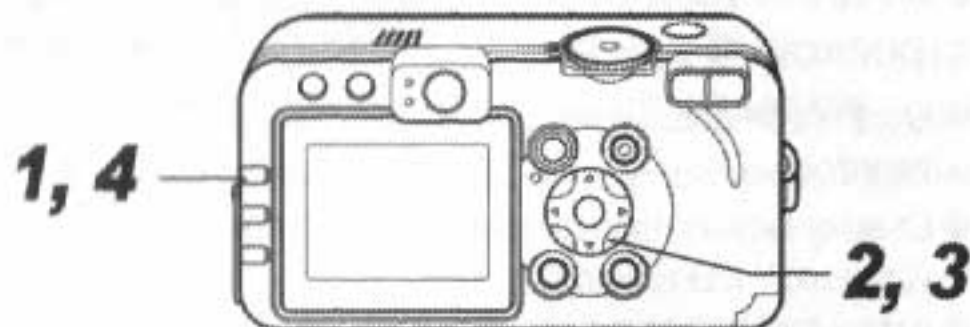

**1** Нажмите кнопку FUNC.



- 2** Стрелкой ▲ или ▼ выберите пункт \* (BKT-Off) (Брекетинг откл.), выберите значение  (Focus-BKT) стрелкой ◀ или ▶ и нажмите кнопку SET.



\* Отображается текущая установка.

- 3** Выберите диапазон стрелкой ◀ или ▶.

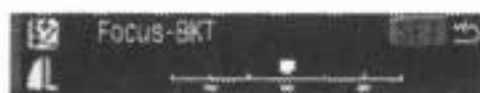

- Стрелка ▶ расширяет диапазон, стрелка ◀ сужает диапазон.
- Съемку можно производить сразу после выбора установок, нажав кнопку спуска затвора. После съемки снова отображается данное меню, позволяя легко изменить настройку.

- 4** Нажмите кнопку FUNC. и произведите съемку с использованием ручной фокусировки (стр. 98).

- Для отмены фокусирующей вилки выберите на шаге **2** значение  (BKT-Off) (Брекетинг откл.).



При съемке с включенной вспышкой режим Focus-BKT (Фокусирующая вилка) недоступен. Если вспышка включена, камера снимет только один кадр.

## Фиксация экспозиции (AE lock)

Диск установки режима съемки

**P Tv Av**

Экспозицию и фокусировку можно устанавливать отдельно. Это полезно при слишком большом контрасте между объектом и фоном или при съемке против света.

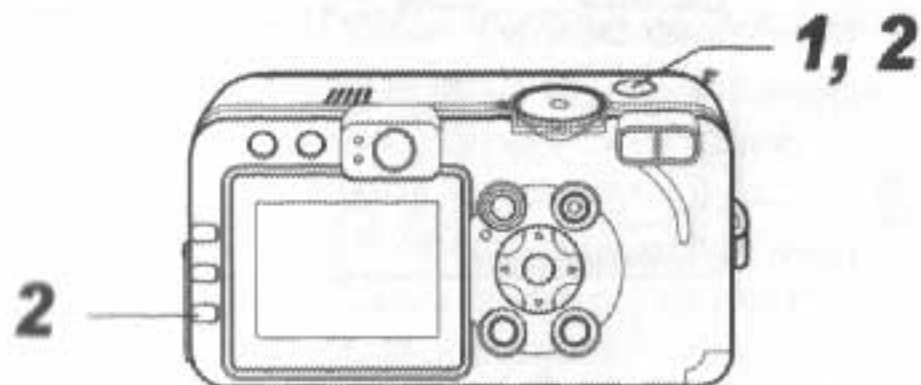

**1** Наведите рамку автофокусировки или рамку точечного замера на объект, по которому требуется зафиксировать экспозицию, и наполовину нажмите кнопку спуска затвора.

- См. раздел *Выбор рамки автофокусировки* (стр. 76).
- См. раздел *Переключение режимов замера экспозиции* (стр. 78).

**2** Наполовину нажав кнопку спуска затвора, нажмите кнопку

- Установка экспозиции фиксируется, и на ЖК-мониторе отображается символ
- При нажатии любой кнопки, кроме кнопок многофункционального селекторного переключателя, фиксация экспозиции отменяется.



фиксация экспозиции (AE Lock)

**3** Заново скомпонуйте кадр и произведите съемку.

Камера фокусируется на объект, расположенный в рамке автофокусировки.



Автоматически выбранную комбинацию выдержки затвора и величины диафрагмы можно свободно изменять без изменения экспозиции с помощью приведенных ниже операций.

1. Поверните диск установки режима в положение **P**, **Tv** или **Av**.
2. Сфокусируйтесь на объект, по которому требуется зафиксировать экспозицию, и наполовину нажмите кнопку спуска затвора.

Диск установки режима съемки

**P Tv Av**

Правильную экспозицию можно получить независимо от положения объекта в кадре.

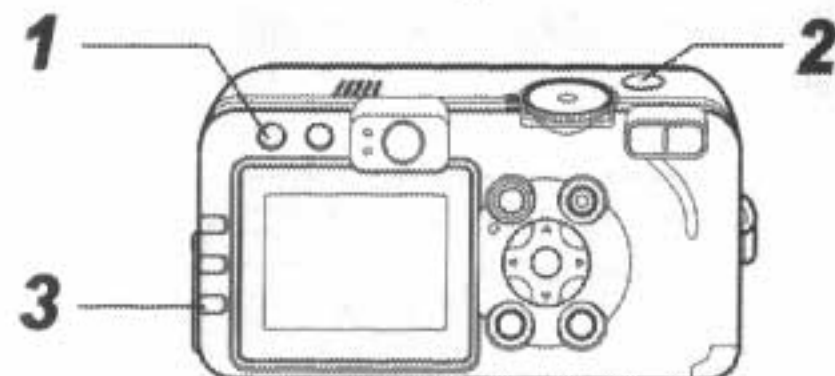



- 1** Нажмите кнопку и установите такой режим вспышки, в котором она сработает (стр. 38).
- 2** Наведите рамку автофокусировки или рамку точечного замера на объект, по которому требуется зафиксировать экспозицию при съемке со вспышкой, и наполовину нажмите кнопку спуска затвора.

3. Нажмите кнопку .

Установка экспозиции фиксируется, и на ЖК-мониторе появляется символ .

4. Нажимая стрелку или , установите требуемое значение выдержки затвора или величины диафрагмы.
5. Заново скомпонуйте кадр и произведите съемку. После съемки кадра эта установка отменяется.

### 3 Наполовину нажав кнопку спуска затвора, нажмите кнопку .

- Установка компенсации экспозиции при съемке со вспышкой фиксируется (FE Lock), и на ЖК-мониторе отображается символ .
- Срабатывает предварительная вспышка, с помощью которой зафиксируется экспозиция при съемке со вспышкой, необходимая для освещения объекта.
- При каждом нажатии кнопки  экспозиция при съемке со вспышкой фиксируется на уровне, требуемом для данной композиции.
- При нажатии любой кнопки, кроме кнопок многофункционального селекторного переключателя, фиксация экспозиции при съемке со вспышкой отменяется.

### 4 Заново скомпонуйте кадр и произведите съемку.

 Функция фиксации экспозиции при съемке со вспышкой недоступна, если для пункта [Flash Adjust] (Настройка вспышки) задано значение [Manual] (Вручную).

## Переключение параметров настройки вспышки

Диск установки режима съемки

Tv Av

Вспышка срабатывает с автоматическими настройками (кроме режима **M**), однако можно задать срабатывание вспышки без каких-либо настроек (возможна установка параметра [Flash Output]).

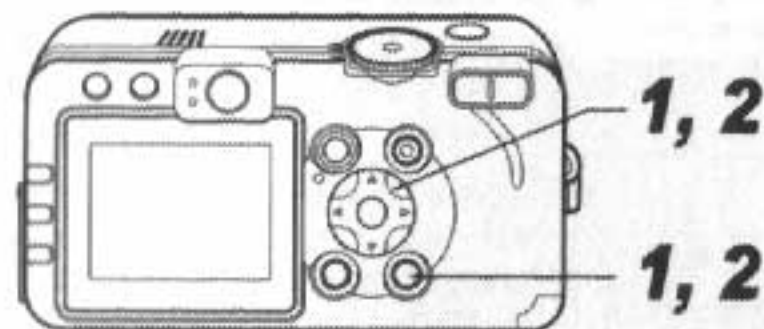

### 1 В меню [ (Съемка)] выберите пункт [Flash Adjust] (Настройка вспышки).

- См. раздел *Выбор меню и установок* (стр. 64).

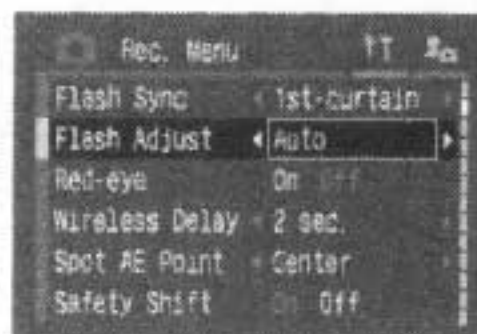

### 2 Стрелкой или выберите вариант [Auto] (Авто) или [Manual] (Вручную), затем нажмите кнопку MENU.



## Задание настройки/мощности вспышки

Диск установки режима съемки

 P Tv Av M

Настройка вспышки	<ul style="list-style-type: none"><li>● Если для [Flash Adjust] задано значение [Auto] (Авто), регулировка производится с шагом 1/3 ступени в диапазоне от -2 до +2 ступеней.</li><li>● При съемке со вспышкой можно производить настройку экспозиции одновременно с использованием функции компенсации экспозиции камеры.</li></ul>
Мощность вспышки	<ul style="list-style-type: none"><li>● В режиме M или при задании для параметра [Flash Adjust] (Настройка вспышки) значения [Manual] (Вручную) во время съемки можно установить одно из трех значений мощности вспышки, начиная с FULL (Полная).</li></ul>

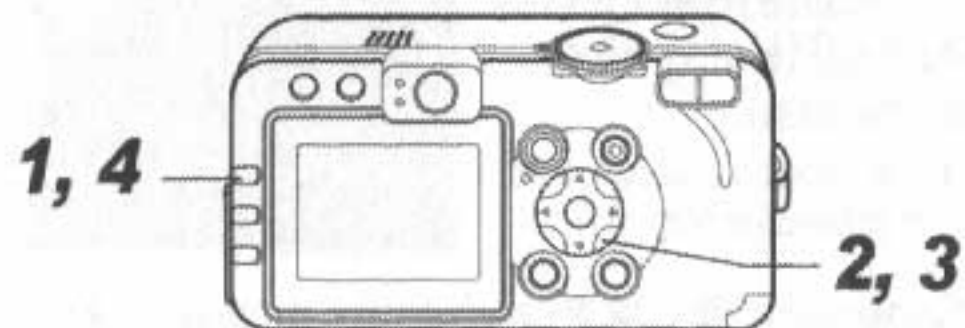

### 1 Нажмите кнопку FUNC.

2 Выберите пункт  (+/- (Flash) или Flash Output) стрелкой ▲ или ▼.

3 Настройте величину компенсации стрелкой ◀ или ▶.

- Съемку можно производить сразу после выбора установок, нажав кнопку спуска затвора. После съемки снова отображается данное меню, позволяя легко изменить настройку.



Пример. Для [Flash Adjust] задано значение [Auto] (Авто)



Пример. Для [Flash Adjust] задано значение [Manual] (Вручную)

4 Нажмите кнопку FUNC.

# Переключение момента срабатывания вспышки

Диск установки режима съемки

**P Tv Av M**

1st-curtain (По 1-ой шторке)	Вспышка срабатывает сразу после открытия затвора, независимо от значения выдержки. Обычно при съемке используется синхронизация по 1-ой шторке.
2nd-curtain (По 2-ой шторке)	Вспышка срабатывает непосредственно перед закрытием затвора, независимо от значения выдержки. По сравнению с синхронизацией по 1-ой шторке вспышка срабатывает позднее, что позволяет снимать кадры, на которых, например, за автомобилем остается след от задних фонарей.



Изображение, снятое с синхронизацией по 1-ой шторке.



Изображение, снятое с синхронизацией по 2-ой шторке

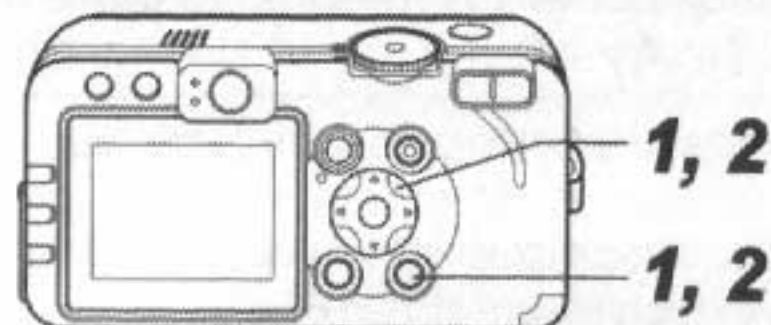

**1** В меню [  (Съемка) ] выберите пункт [Flash Sync] (Синхронизация вспышки).

- См. раздел *Выбор меню и установок* (стр. 64).

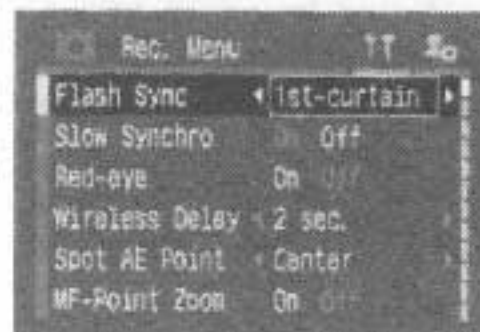

**2** Стрелкой ◀ или ▶ выберите [1st-curtain] (По 1-ой шторке) или [2nd-curtain] (По 2-ой шторке), затем нажмите кнопку MENU.

# Съемка с заданным интервалом (Intervalometer)

Диск установки режима съемки

**P Tv Av M**

Изображения можно снимать с заданным интервалом. Эта функция может использоваться для съемки растений или цветков с фиксированной точки. Интервал съемки можно установить от 1 до 60 мин, возможна съемка от 2 до 100 кадров.

**!** Так как камера может непрерывно снимать в течение продолжительного времени, рекомендуется использовать комплект сетевого питания ACK700 (продается отдельно) (стр. 147).

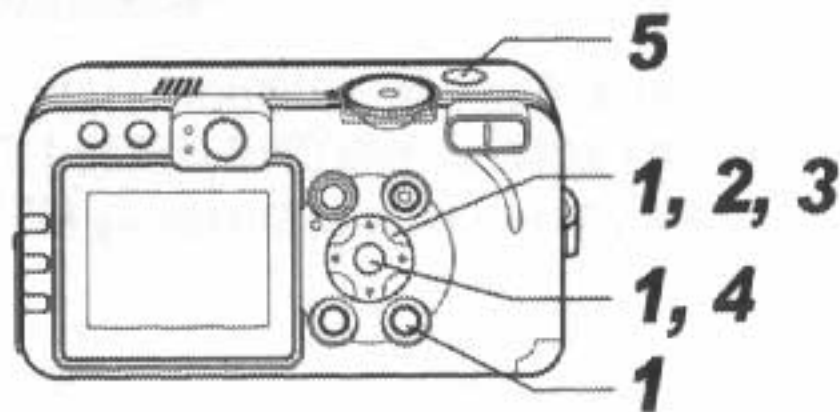

**1** В меню [ ] (Съемка) выберите пункт [Intervalometer] (Интервалометр) и нажмите кнопку SET.

● См. раздел *Выбор меню и установок* (стр. 64).

**2** Выберите значение интервала стрелкой ◀ или ▶.

● Если удерживать кнопку ◀ или ▶ нажатой, значение интервала будет изменяться с шагом 5 мин.

**3** Нажмите стрелку ▼ и выберите количество кадров стрелкой ◀ или ▶.

● Если удерживать стрелку ◀ или ▶ нажатой, количество кадров будет изменяться с шагом 5 кадров.

● Максимальное количество кадров\* определяется в соответствии со свободной емкостью CF-карты.

\* Максимальное количество кадров может уменьшиться в зависимости от снятых изображений.

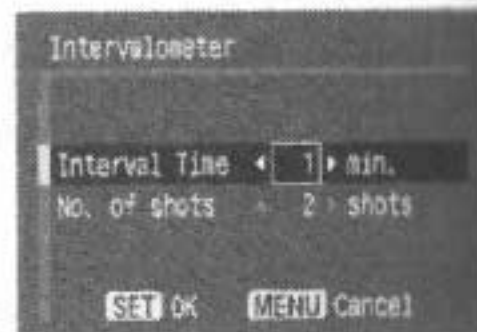
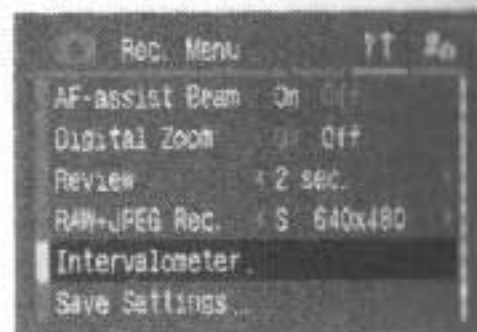

## 4 Нажмите кнопку SET.

- Экран меню закрывается, и в правом нижнем углу ЖК-монитора появляется символ **Int**.

## 5 Нажмите кнопку спуска затвора.

- Производится съемка первого кадра, и начинается сеанс съемки с интервалом.
- После съемки заданного количества кадров камера автоматически выключается, независимо от установок функции энергосбережения.
- При выполнении перечисленных ниже операций во время сеанса съемки с интервалом этот сеанс прерывается:
  - при повороте диска установки режима съемки, когда камера ожидает съемки следующего кадра;
  - при нажатии наполовину кнопки спуска затвора, когда камера ожидает съемки следующего кадра;
  - при открытии крышки гнезда CF-карты/отсека аккумулятора;
  - при переключении в режим воспроизведения;
  - при выключении питания.



- После начала сеанса съемки с интервалом все кнопки управления блокируются.
- Между съемкой кадров объектив не убирается.
- Изображения не отображаются на ЖК-мониторе сразу после съемки.
- Съемка с интервалом недоступна, если не установлены дата и время.
- Непрерывная съемка невозможна.
- Невозможна установка параметров режима AEB и Focus-VKT (Фокусировочная вилка).



## Съемка объектов, не подходящих для автофокусировки

Автофокусировка может быть неэффективной в следующих случаях:

- при съемке объектов, имеющих очень низкую контрастность по отношению к окружению;
- при одновременной съемке близких и удаленных объектов;
- при съемке очень ярких объектов в центре кадра;
- при съемке быстро движущихся объектов;
- при съемке сквозь стекло как можно ближе приблизьтесь к нему, чтобы избежать отражения от стекла;
- при съемке объектов с горизонтальными полосами.

Для съемки таких объектов наведите камеру на объект, находящийся приблизительно на таком же расстоянии, зафиксируйте фокус и заново скомпонуйте кадр с требуемым объектом, или же воспользуйтесь ручной фокусировкой либо фиксацией фокусировки.

### Съемка с фиксацией фокусировки

Диск установки режима съемки

AUTO       P Tv Av M

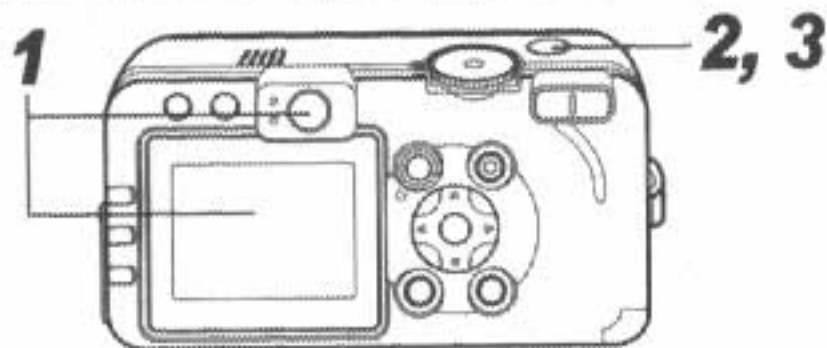

**1** Наведите рамку автофокусировки на объект, расположенный на таком же расстоянии, что и снимаемый объект.

**2** Нажмите наполовину кнопку спуска затвора для фиксации фокусировки.

- При этом также зафиксируется автоматически определенная экспозиция АЕ. Экспозиция может оказаться неправильной, если разница между двумя объектами слишком велика. В этом случае используйте фиксацию фокусировки или фиксацию автоэкспозиции.

**3** Во время перестройки композиции удерживайте кнопку спуска затвора нажатой наполовину, а затем нажмите ее полностью для съемки изображения.

## Съемка в режиме фиксации автофокусировки

Диск установки режима съемки

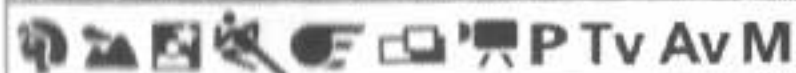
 P Tv Av M

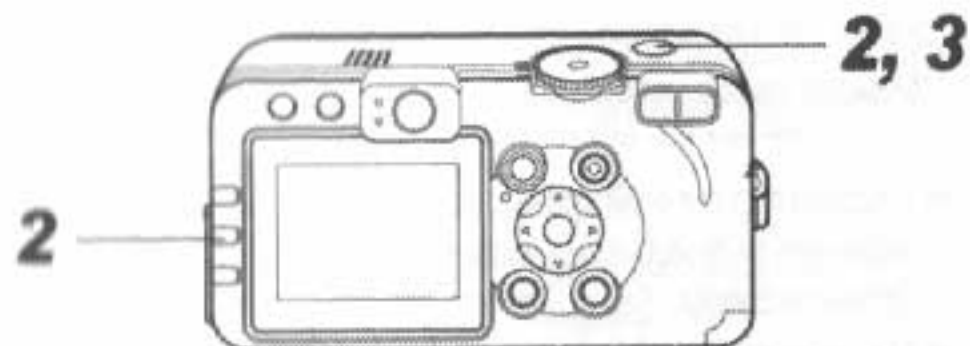

**1** Наведите рамку автофокусировки на объект, расположенный на таком же расстоянии, что и снимаемый объект.

**2** Нажмите наполовину кнопку спуска затвора и, удерживая ее нажатой, нажмите кнопку **MF**.

- На ЖК-мониторе отображается символ **MF**.
- Фиксация фокусировки сохраняется даже при отпускании кнопки спуска затвора и кнопки **MF**.
- Повторное нажатие кнопки **MF** отменяет режим ручной фокусировки.

**3** Заново скомпонуйте изображение и произведите съемку, полностью нажав кнопку спуска затвора.

 Фиксация автофокусировки удобна тем, что позволяет отпустить кнопку спуска затвора во время перекомпоновки кадра. Кроме того, так как фиксация фокусировки сохраняется даже после съемки кадра, можно сразу же снять следующее изображение с тем же положением фокусировки.

## Съемка в режиме ручной фокусировки

Диск установки режима съемки

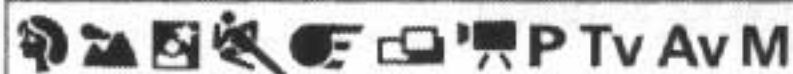

Фокус можно установить вручную.

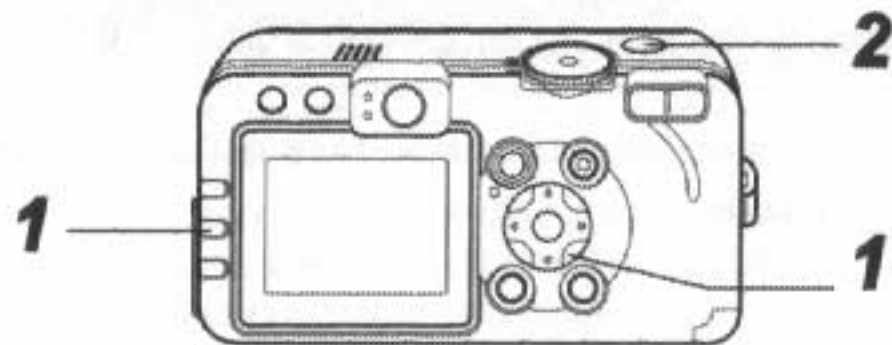

### 1 Удерживая нажатой кнопку MF, нажмите стрелку ▲ или ▼.

- Фокусировка фиксируется, и на ЖК-мониторе появляются символ **MF** и индикатор ручной фокусировки.

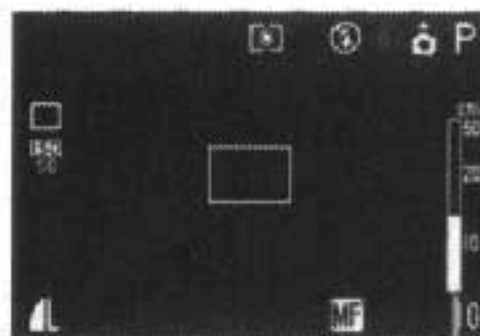

Индикатор ручной фокусировки

### 2 Произведите съемку, полностью нажав кнопку спуска затвора.

- Если в меню [ (Съемка) ] для параметра [MF-Point Zoom] задано значение [On] (Вкл.), то при ручном выборе определенной рамки автофокусировки (стр. 76) часть изображения в этой рамке увеличивается.\*<sup>1</sup>
- \* Кроме режима , при включенном цифровом увеличении или при использовании телевизора в качестве монитора.
- <sup>1</sup> Можно также установить, чтобы отображаемое изображение не увеличивалось (стр. 67).
- Индикатор ручной фокусировки показывает приблизительные значения. Их можно использовать только для ориентировки.
- Настройте фокус стрелкой ▲ или ▼, чтобы изображение выглядело сфокусированным.
- Повторное нажатие кнопки **MF** отменяет режим ручной фокусировки.

## Использование ручной фокусировки в комбинации с автофокусировкой

Диск установки режима съемки



Камера производит автоматический поиск наиболее подходящей точки фокусировки вблизи текущей точки ручной фокусировки.

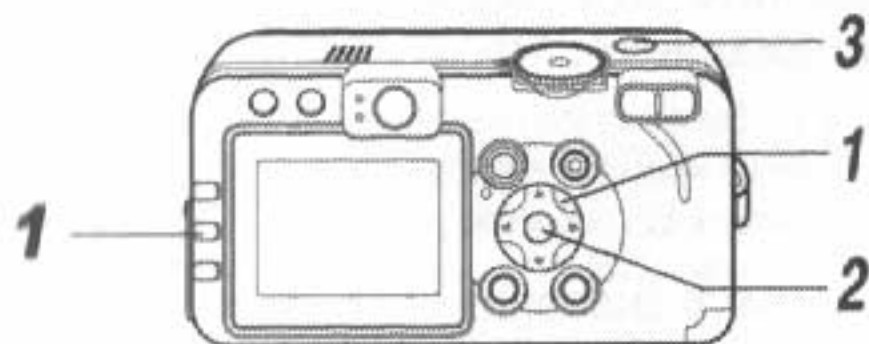



**1** Сфокусируйтесь вручную.

**2** Нажмите кнопку SET.

- Камера автоматически производит более точную фокусировку на точку вблизи от текущей точки фокусировки.

**3** Произведите съемку, полностью нажав кнопку спуска затвора.

 Во время ручной фокусировки изменение рамки автофокусировки невозможно. Отмените режим ручной фокусировки, затем измените выбор рамки автофокусировки.

 Можно изменить единицы измерения расстояния индикатора ручной фокусировки (стр. 69).



# С Сохранение пользовательских настроек

Диск установки режима съемки

**P Tv Av M C**

Часто используемые режимы и различные параметры съемки можно назначить режиму **C** (Пользовательский). Затем при необходимости можно снимать изображения с ранее сохраненными установками, просто повернув диск установки режима съемки в положение **C**. При этом запоминаются и те установки, которые обычно теряются при изменении режима съемки или при выключении питания (например, режим непрерывной съемки и режим автоспуска).

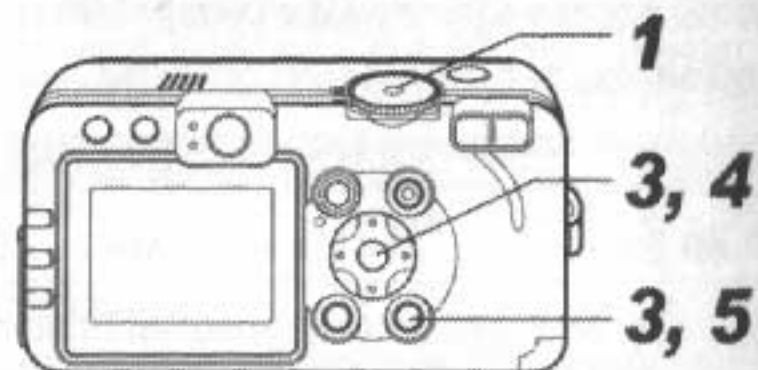

## 1 Поверните диск установки режима съемки в положение **P**, **Tv**, **Av**, **M** или **C**.

- Если требуется заново сохранить частично измененные установки (кроме режима съемки), ранее сохраненные для режима **C**, выберите режим **C**.

## 2 Установите значения установок, которые требуется сохранить.

Установки, которые можно сохранить в режиме **C**

- Режим съемки (**P**, **Tv**, **Av**, **M**)
- Параметры, которые могут устанавливаться в режимах **P**, **Tv**, **Av** и **M** (стр. 170)
- Установки меню съемки
- Положение зуммирования
- Положение ручной фокусировки

**3** В меню [  (Съемка) ] выберите пункт [ **Save Settings** ] (Сохранить установки) и нажмите кнопку **SET**.

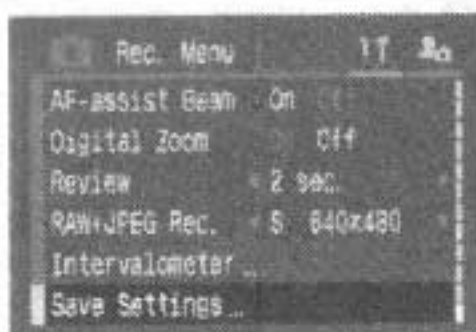

- См. раздел *Выбор меню и установок* (стр. 64).

**4** Выберите **OK** и нажмите кнопку **SET**.

**5** Нажмите кнопку **MENU**.



- Содержимое установок не влияет на другие режимы съемки.
- Сохраненные установки могут быть сброшены (стр. 71).

Изображение на ЖК-мониторе может быть повернуто на 90° или 270° по часовой стрелке.

Оригинал

90°

270°

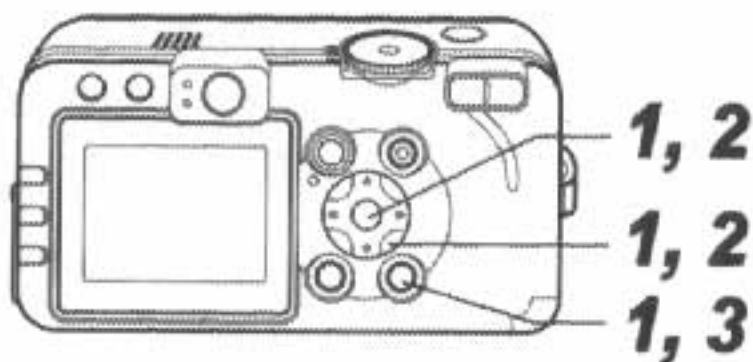
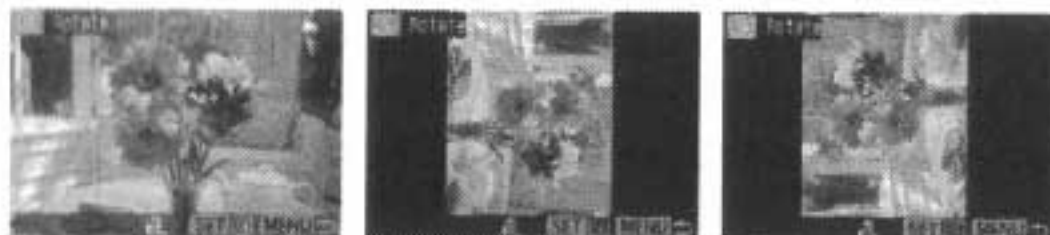

**1** В меню [▶] (Воспроизведение) выберите пункт [Rotate] (Поворот) выберите и нажмите кнопку SET.

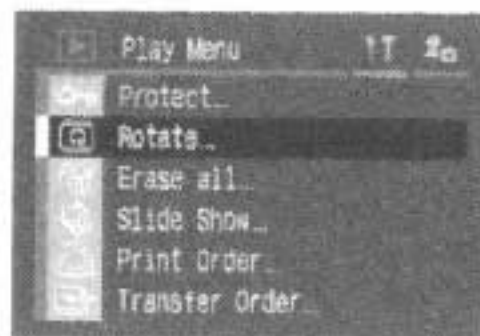

**2** Стрелкой ◀ или ▶ выберите изображение для поворота и нажмите кнопку SET.



- При каждом нажатии кнопки SET ориентация изображения циклически изменяется (90° → 270° → исходная).

**3** Нажмите кнопку MENU.

- Снова появляется меню воспроизведения. Для закрытия меню нажмите кнопку MENU еще раз.



- Поворот кадров видеофильмов невозможен.
- При загрузке в компьютер ориентация изображений, повернутых самой камерой, будет зависеть от используемого программного обеспечения.



- ♦ Повернутое изображение можно увеличить (стр. 43).
- ♦ Изображения, снятые в вертикальном положении при включенной функции автоповорота (стр. 111), при просмотре на ЖК-мониторе камеры автоматически поворачиваются в вертикальное положение.

## Добавление звуковых комментариев к изображениям

В режиме воспроизведения (включая воспроизведение одиночных изображений, индексный режим, воспроизведение с увеличением и просмотр изображения сразу после съемки в режиме съемки) к изображению можно добавлять звуковые комментарии (максимум 60 с). Звуковые данные сохраняются в формате WAV.

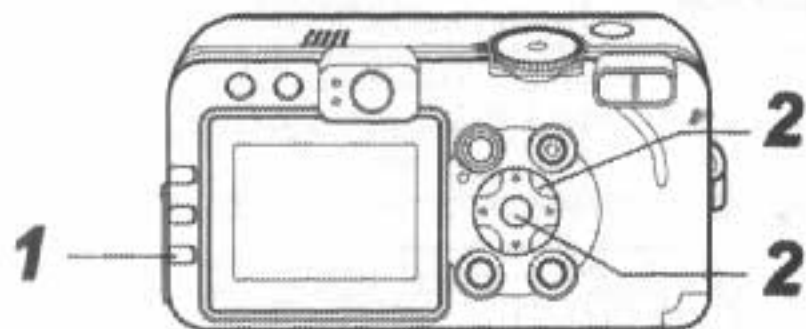

**1** Во время воспроизведения изображений нажмите кнопку .





- Отображается панель звукового комментария.

**2** Выберите  стрелкой  или  и нажмите кнопку SET.





- Начинается запись, и отображается время записи. Говорите в микрофон камеры.
- Для остановки записи нажмите кнопку SET. Для возобновления записи снова нажмите кнопку SET.
- Можно добавить любое требуемое количество комментариев при условии, что их суммарная длительность не превышает 60 с.

### Воспроизведение звуковых комментариев

- Выберите . Изображения со звуковыми комментариями отображаются с символом  (он не отображается, если вывод информации отключен). Для остановки воспроизведения нажмите кнопку SET. Для возобновления воспроизведения снова нажмите кнопку SET. Громкость звука можно регулировать стрелкой  или .

### Удаление звуковых комментариев

- Убедитесь, что отображается символ , и выберите пункт .

### Выход из меню звуковых комментариев

- Нажмите кнопку .





- Добавление звуковых комментариев к видеофильмам невозможно.
- Запись и воспроизведение звуковых комментариев для изображений, к которым уже приложен несовместимый звуковой файл, невозможны. При попытке записи или воспроизведения таких изображений отображается сообщение «Incompatible Wave format» (Недопустимый звуковой формат). Эта камера позволяет удалять несовместимые звуковые файлы.
- Удаление звуковых комментариев к защищенным файлам невозможно (стр. 108).



Громкость звука можно регулировать в меню настройки (стр. 68). Если в меню настройки для параметра [Mute] (Отключить звук) задано значение [On] (Вкл.), звук не воспроизводится. Однако можно включить звук и отрегулировать его громкость стрелкой ▲ или ▼.

Параметры слайд-шоу основаны на стандартах DPOF (стр. 126).

### Запуск слайд-шоу

Как все изображения, так и их подборка могут быть показаны по одному в автоматическом режиме слайд-шоу.

Все изображения	Последовательно воспроизводятся все изображения, записанные на CF-карте
Слайд-шоу 1 - 3	Последовательно воспроизводятся изображения, отобранные для слайд-шоу (стр. 105)

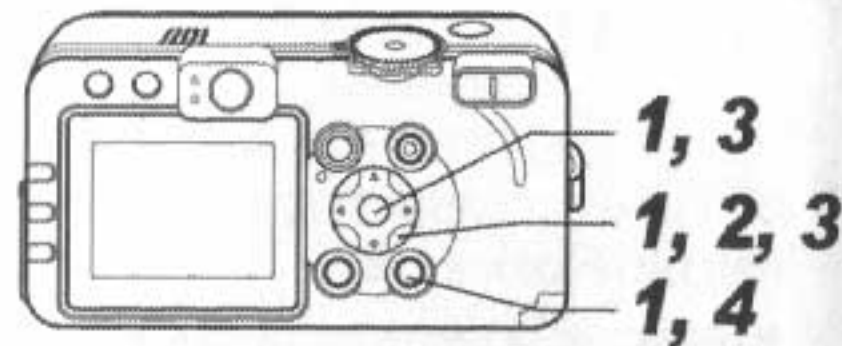

**1** В меню [  (Воспроизведение) выберите [Slide Show] (Слайд-шоу) и нажмите кнопку SET.

- См. раздел *Выбор меню и установок* (стр. 64).

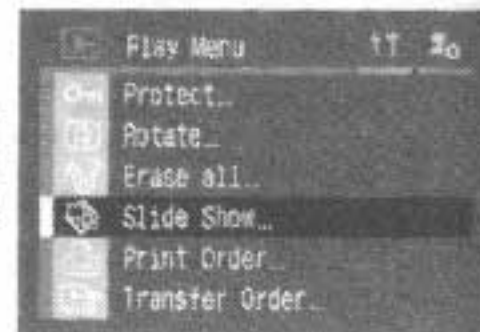

- 2** Стрелкой ▲ или ▼ выберите пункт [Program] (Программа), затем стрелкой ◀ или ▶ выберите вариант [All images] (Все изображения) либо один из вариантов [Show 1]-[Show 3] (Шоу 1 -3).

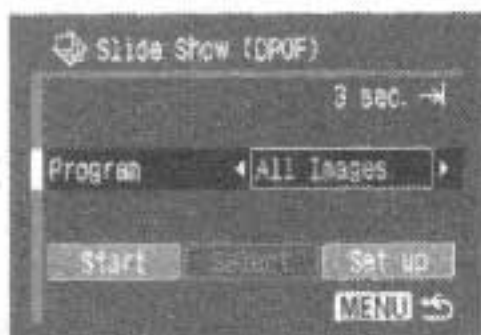

- 3** Стрелкой ▲ или ▼ выберите [Start] (Пуск) и нажмите кнопку SET.

Слайд-шоу начнется и автоматически остановится по завершении.

#### Приостановка и возобновление слайд-шоу

- Для приостановки воспроизведения слайд-шоу нажмите кнопку SET. Для возобновления воспроизведения нажмите эту кнопку еще раз.

#### Быстрая перемотка слайд-шоу вперед/назад

- Для перехода к следующему или предыдущему изображению используйте стрелки ◀ и ▶.

#### Остановка слайд-шоу

- При нажатии кнопки MENU во время слайд-шоу оно останавливается и отображается меню слайд-шоу.

- 4** После завершения слайд-шоу нажмите кнопку MENU.

Снова появляется меню слайд-шоу. Для закрытия меню нажмите кнопку MENU еще раз.



- ◆ Длительность воспроизведения кадров видеofilьма зависит от того, как они были сняты, и не зависит от установок слайд-шоу.
- ◆ При воспроизведении слайд-шоу функция энергосбережения отключается (стр. 109).

#### Отбор изображений для слайд-шоу

Изображения можно пометить для включения в слайд-шоу 1 -3. Для каждого слайд-шоу можно отметить до 998 изображений. Изображения показываются в том порядке, в каком они были отобраны.

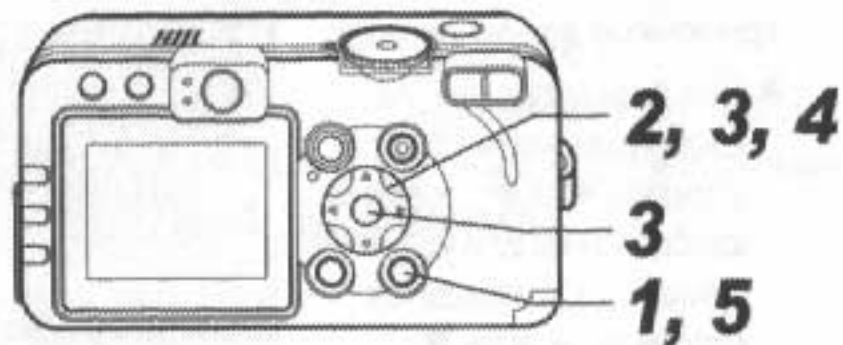

**1** Откройте меню слайд-шоу (стр. 104).

**2** Стрелкой ▲ или ▼ выберите пункт [Program] (Программа), затем стрелкой ◀ или ▶ выберите вариант [Show 1], [Show 2] или [Show 3] (Шоу 1 -3).

- Сбоку от слайд-шоу, уже содержащего изображения, появится галочка (✓).

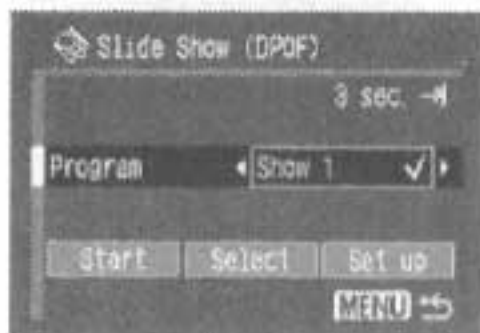

**3** Стрелкой ▲, ▼, ◀ или ▶ выберите [Select] (Выбрать) и нажмите кнопку SET.

**4** Отметьте изображения для включения в слайд-шоу.

**Одиночное изображение**

- Для перемещения между изображениями служат стрелки ◀ и ▶, пометка изображений или удаление пометки производится стрелкой ▲ или ▼.



- Под отмеченными изображениями отображаются номер в выборке и галочка (✓).

**Индексный режим**

- Для перехода в индексный режим (3 изображения) нажмите кнопку зуммирования Q.
- Выбор изображений производится стрелками ◀ и ▶, пометка изображений или удаление пометки производится стрелкой ▲ или ▼.
- Под отмеченными изображениями отображаются номер в выборке и галочка (✓).
- Нажав кнопку SET, можно пометить все изображения, выбрав пункт [Mark all] стрелкой ▲ или ▼ и еще раз нажав кнопку SET. Можно отменить пометку всех изображений, выбрав пункт [Clear all].
- После выбора пункта [Mark all] или [Clear all] можно выбирать изображения с помощью стрелки ◀ или ▶ и изменять установки с помощью стрелки ▲ или ▼.



**5** Нажмите кнопку MENU.

- Экран отбора изображений закрывается.



## Регулировка длительности воспроизведения и установок повтора

Play Time (Длительность воспроизведения)	Устанавливает продолжительность воспроизведения каждого изображения в слайд-шоу. Возможны установки: 3-10 с, 15 с, 30 с и Ручная.
Repeat (Повтор)	Определяет, остановится ли слайд-шоу после показа всех изображений или будет непрерывно повторяться, пока не будет остановлено.

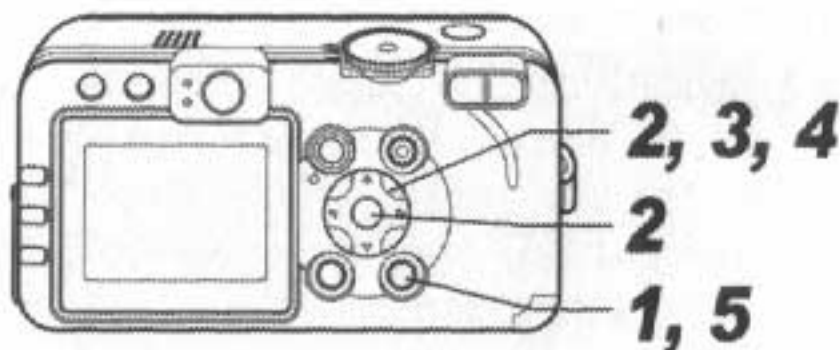

**1** Откройте меню слайд-шоу (стр. 104).

**2** Стрелкой ◀ или ▶ выберите пункт [Set up] (Настройка), затем нажмите кнопку SET.

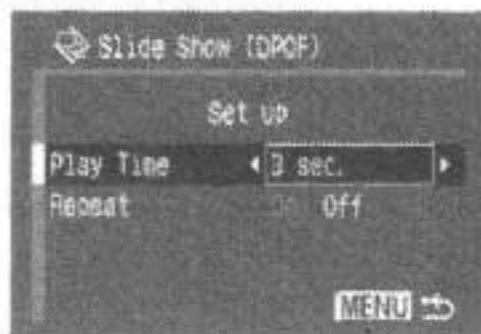

**3** Стрелкой ▲ или ▼ выберите [Play Time] (Длительность воспроизведения) или [Repeat] (Повтор).

**4** Выберите значение стрелкой ◀ или ▶.

**Play Time (Длительность воспроизведения)**

- Выберите длительность воспроизведения.

**Repeat (Повтор)**

- Выберите [On] (Вкл.) или [Off] (Выкл.).

**5** Нажмите кнопку MENU.

Меню настройки закрывается.

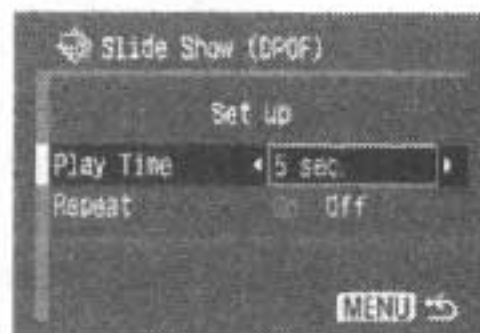

- Длительность воспроизведения может несколько меняться в зависимости от изображения.
- Слайд-шоу могут легко редактироваться на компьютере с помощью прилагаемого программного обеспечения (*ZoomBrowser EX* или *ImageBrowser*).



# Защита изображений

Ценные изображения можно защитить от случайного стирания.

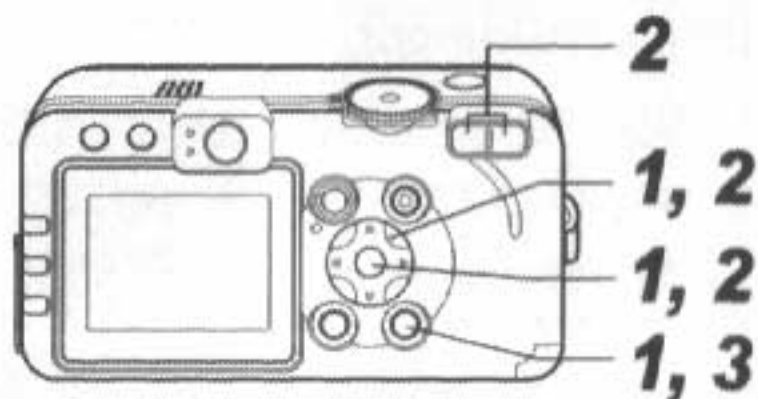

**1** В меню [ ] (Воспроизведение) выберите [Protect] (Защита) и нажмите кнопку SET.

● См. раздел *Выбор меню и установок* (стр. 64).

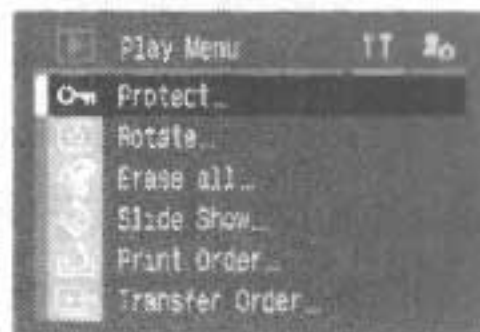

**2** Стрелкой ◀ или ▶ выберите изображение для защиты и нажмите кнопку SET.



- На защищенном изображении появится значок .
- Чтобы снять защиту, нажмите еще раз кнопку SET (в режиме защиты).
- Можно облегчить выбор изображений, переключаясь между режимом воспроизведения одиночного изображения и индексным режимом с помощью кнопки зуммирования.

**3** Нажмите кнопку MENU.

Окно установки защиты закрывается.

Имейте в виду, что при форматировании (инициализации) CF-карты с нее стираются все данные, в том числе защищенные изображения (стр. 19) и файлы других типов. Проверяйте содержимое CF-карты перед ее форматированием.

Камера снабжена функцией энергосбережения. В зависимости от настройки функции энергосбережения (стр. 69), возможно автоматическое выключение камеры или ЖК-монитора.

## ● Автовыключение

[On]  
(Вкл.): ● **Режим съемки**  
Питание выключается приблизительно через 3 мин после последней операции. ЖК-монитор автоматически выключается приблизительно через 1 мин\*<sup>1</sup> после последней операции, даже если для параметра [Auto Power Down] (Автовыключение) задано значение [Off] (Выкл.). Для включения ЖК-монитора нажмите любую кнопку камеры.  
\*<sup>1</sup> Это время может быть изменено.

● **Режим воспроизведения**  
Камера автоматически выключается приблизительно через 5 мин после последней операции.

● **Режим подключения к принтеру**  
Питание выключается приблизительно через 5 мин после последней операции на камере или после завершения печати на принтере.

[Off]  
(Выкл.): Функция энергосбережения не работает.

## ● Отключение дисплея (только в режиме съемки)

ЖК-монитор выключается через определенное время после последней операции с камерой. Возможны следующие значения времени. 10 с/20 с/30 с/1 мин\*<sup>2</sup>/2 мин/3 мин

\*<sup>2</sup> Установка по умолчанию

## Если сработала функция автовыключения

Снова включите питание.

**Режим съемки:** Закройте и снова откройте крышку объектива.

**Режим воспроизведения/режим подключения к принтеру:** Нажмите кнопку  (Воспроизведение).

## Если сработала функция выключения монитора

ЖК-монитор включается при нажатии любой кнопки камеры.



♦ Учтите, что камера продолжает потреблять минимальную мощность даже после того, как она будет выключена функцией энергосбережения.

♦ При воспроизведении слайд-шоу и при подключении к компьютеру функция энергосбережения отключается (стр. 104, 117).

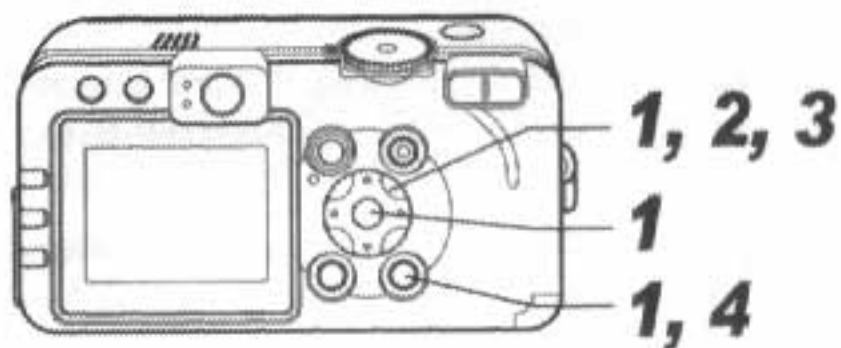

**1** В меню [ ] (Настройка) выберите пункт [Power Saving] (Энергосбережение) и нажмите кнопку SET.

● См. раздел *Выбор меню и установок* (стр. 64).

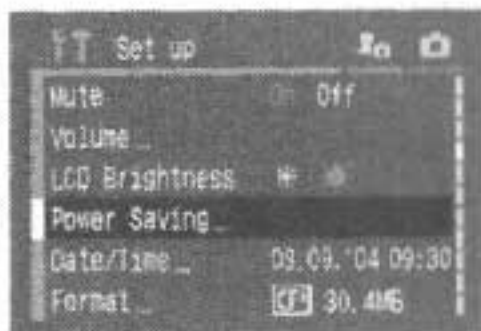

**2** Стрелкой ▲ или ▼ выберите пункт [Auto Power Down] (Автовыключение), затем выберите вариант [On] (Вкл.) или [Off] (Выкл.) стрелкой ◀ или ▶.

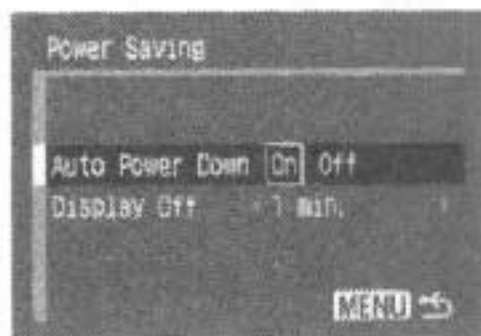

**3** Стрелкой ▲ или ▼ выберите пункт [Display Off] (Выключение монитора) и установите время стрелкой ◀ или ▶.

**4** Нажмите кнопку MENU.

# Установка функции автоповорота

Диск установки режима съемки



Камера оснащена интеллектуальным датчиком ориентации, определяющим ориентацию снятого изображения при вертикальном положении камеры и автоматически поворачивающим изображение для правильного просмотра на мониторе. Эту функцию можно включить или отключить.

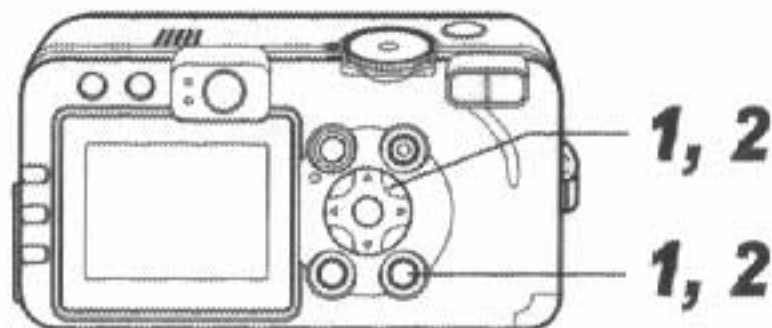

**1** Выберите в меню [M] (Настройка) пункт [Auto Rotate] (Автоповорот).

- См. раздел *Выбор меню и установок* (стр. 64).

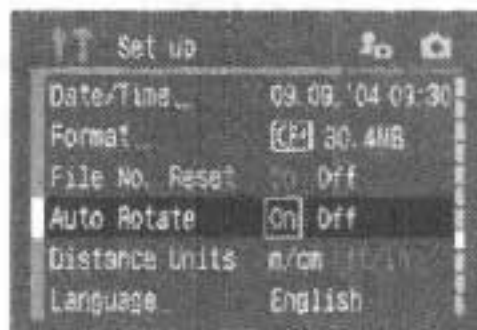

**2** Стрелкой ◀ или ▶ выберите [On] (Вкл.), затем нажмите кнопку MENU.

- Когда эта функция включена, в верхнем правом углу экрана ЖК-монитора отображается значок ориентации камеры (если включен режим вывода информации).

: Обычная ориентация

: Камера расположена правой стороной вниз

: Камера расположена левой стороной вниз



● Эта функция может работать неправильно, если камера направлена точно вниз или вверх. Убедитесь, что отображается правильный символ ориентации камеры (например, ); если это не так, выключите функцию автоповорота.

● Даже при включенной (On) функции автоповорота ориентация изображений, загруженных в компьютер, зависит от программного обеспечения, используемого для загрузки.





- Если во время съемки камера находится в вертикальном положении, интеллектуальный датчик ориентации считает, что верхний край камеры — это «верх», а нижний край камеры — «низ». Затем настраивается оптимальный баланс белого и экспозиция для съемки в вертикальном положении. Эта функция работает независимо от того, включена ли функция автоповорота.
- При изменении ориентации камеры с горизонтальной на вертикальную или наоборот слышен звук срабатывания механизма определения ориентации. Это не является неисправностью.

## Сброс номеров файлов

Можно выбрать метод присвоения номеров файлов.

On (Вкл.)	Номера файлов переустанавливаются на начало (100-0001) каждый раз при установке новой CF-карты. Новым изображениям, записанным на CF-карту, на которой уже есть записи, присваиваются очередные номера.
Off (Выкл.)	Запоминается номер последнего снимаемого изображения, поэтому изображения, записываемые на новую карту, имеют продолжающуюся нумерацию.

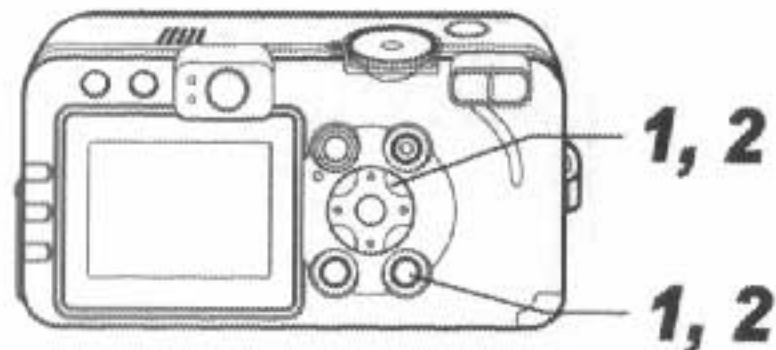

**1** В меню [M] (Настройка) выберите [File No. Reset] (Сброс номеров файлов).

- См. раздел *Выбор меню и установок* (стр. 64).

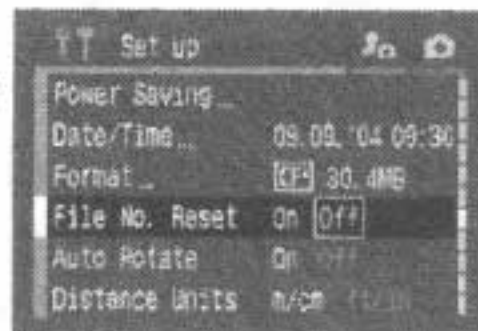

**2** Стрелкой ◀ или ▶ выберите [On] (Вкл.), затем нажмите кнопку MENU.

- Установка [File No. Reset] на [Off] позволяет избежать дублирования номеров файлов при загрузке изображений в компьютер.
- См. раздел *Управление файлами изображений* (стр. 160).

Меню «Моя камера» позволяет настраивать начальную заставку и звуковые сигналы включения, нажатия кнопок, автоспуска и срабатывания затвора. В каждом пункте меню предусмотрены три варианта.

### Изменение параметров меню «Моя камера»

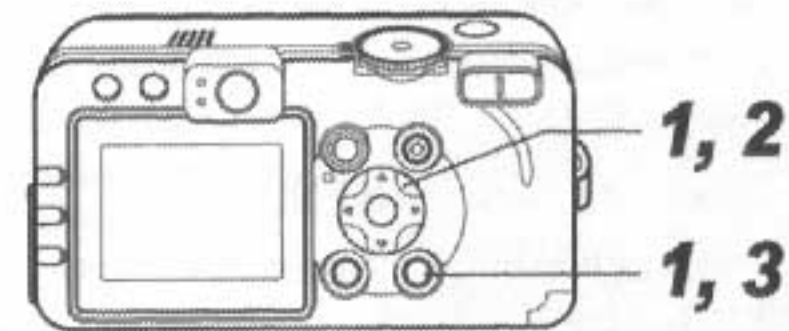

**1** Нажмите кнопку MENU, затем дважды нажмите стрелку ▶.  
Открывается меню [My Camera (Моя камера)].

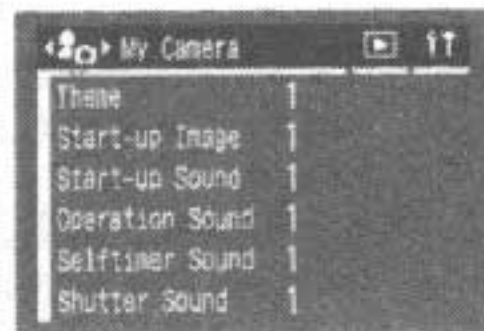

## 2 Стрелкой ▲ или ▼ выберите пункт меню, затем установите требуемое значение стрелкой ◀ или ▶.

 : Off (Выкл.)

 : Общая тема

 : Научно-фантастическая тема

 : Тема «животные»

- Содержимое пунктов  и  может быть изменено (стр. 70).

## 3 Нажмите кнопку MENU.



Меню закрывается, и установки вводятся в действие.

- В режиме съемки меню можно закрыть нажатием кнопки спуска затвора наполовину.



- ♦ При выборе пункта [Theme] (Тема) на шаге 2 можно выбрать общую тему для всех параметров меню «Моя камера».
- ♦ Если для пункта [Mute] (Выключение звука) меню [] (Настройка) задано значение [On] (Вкл.), звуковые сигналы (за исключением звукового сигнала ошибки) не подаются, независимо от установок меню «Моя камера» (стр. 70). Начальная заставка отображается.

## Регистрация параметров меню «Моя камера»

Эта функция позволяет зарегистрировать новые файлы для пунктов  и .

В камеру можно добавлять изображения, записанные на CF-карту, и новые записанные звуки. Можно также загрузить в камеру изображения и звуки с компьютера с помощью прилагаемого программного обеспечения. В камеру можно записать следующие пункты меню:

- Начальная заставка
- Звук при включении
- Звук нажатия кнопок
- Звук автоспуска
- Звук срабатывания затвора

Для регистрации в камере изображений с CF-карты и звуковых сигналов следуйте приведенным ниже инструкциям.

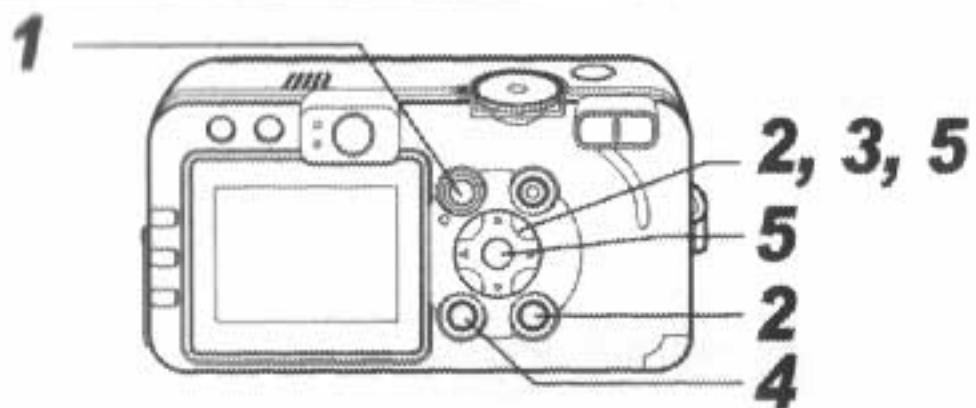

**1** Для переключения в режим воспроизведения (стр. 22) нажмите кнопку

**2** Нажмите кнопку MENU, затем дважды нажмите стрелку .

Открывается меню (Моя камера).

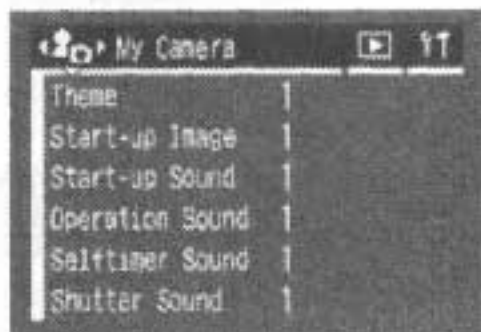

**3** Выберите пункт меню для регистрации стрелкой или , затем выберите или стрелкой или .

Появляются символы .

**4** Нажмите кнопку DISPLAY.

Открывается экран начальной заставки или меню записи звука.

### Регистрация начальной заставки

- Стрелкой или выберите изображение, которое требуется зарегистрировать, и нажмите кнопку SET.



### Регистрация звука при включении, звука нажатия кнопок, звука автоспуска и звука срабатывания затвора

- Выберите (Запись) стрелкой или и нажмите кнопку SET.
- Запись начнется автоматически и завершится через фиксированное время.



Звук при включении: 1 с      Звук нажатия кнопок: 0,3 с

Звук автоспуска: 2 с      Звук срабатывания затвора: 0,3 с

- Выберите пункт (Зарегистрировать), затем нажмите кнопку SET.

**5** Стрелкой или выберите [OK], затем нажмите кнопку SET.





● В параметрах «Моя камера» невозможна регистрация следующих элементов:

- изображений в формате RAW;
- видеофильмов;
- звуков, записанных с помощью функции звуковых комментариев (стр. 103).

● При регистрации новых параметров меню «Моя камера» ранее зарегистрированные параметры стираются.

### Формат файла параметров меню «Моя камера»

Параметры меню «Моя камера» должны соответствовать указанным ниже форматам. Однако изображения с CF-карты, снятые данной камерой, могут быть зарегистрированы в параметрах «Моя камера» независимо от указанных ниже форматов (**кроме изображений в формате RAW, видеофильмов и звуков, записанных с помощью функции звуковых комментариев**).

#### ● Начальная заставка

- Формат записи изображения JPEG (базовый JPEG)
- Частота выборки 4:2:0 или 4:2:2
- Размер изображения 320 x 240 пикселей
- Размер файла 20 Кбайт или менее

#### ● Звук при включении, звук нажатия кнопок, звук автоспуска и звук срабатывания затвора

- Формат записи WAVE (моно)
- Разрядность 8 бит

- Частота дискретизации 11,025 кГц и 8,000 кГц
- Время записи

	11,025 кГц	8,000 кГц
Звук при включении	1,0 с или менее	1,3 с или менее
Звук нажатия кнопок	0,3 с или менее	0,4 с или менее
Звук автоспуска	2,0 с или менее	2,0 с или менее
Звук срабатывания затвора	0,3 с или менее	0,4 с или менее

В этой камере можно использовать файлы только указанных выше форматов.

Примером этой функции может служить запись фразы «Улыбочку» в качестве звука автоспуска, чтобы камера воспроизводила этот звук за 2 с до съемки кадра. Можно также записать веселую музыку, способную вызвать естественные улыбки во время съемки или под которую можно будет принять позу, подходящую для съемки. Таким способом можно настроить свою камеру, создав и добавив новые параметры «Моя камера».

Подробнее создание и добавление файлов параметров меню «Моя камера» см. во *Вводном руководстве по программному обеспечению*.

Снятые камерой изображения можно загрузить в компьютер одним из перечисленных ниже способов. Некоторые способы применимы не во всех операционных системах.

## ● Загрузка путем подсоединения камеры к компьютеру

Windows 98   Windows Me   Windows 2000   Windows XP   Mac OS 9   Mac OS X

- В этом способе загрузка изображений производится вводом команд на компьютере (после установки требуемого программного обеспечения).  
→ См. раздел *Подключение камеры к компьютеру* (стр. 117) справа и отдельное *Вводное руководство по программному обеспечению*.

Windows 98   Windows Me   Windows 2000   Windows XP

- В этом способе загрузка изображений производится нажатием кнопок на камере после установки требуемого программного обеспечения (настройка компьютера требуется только при первой загрузке).  
→ См. раздел *Подключение камеры к компьютеру* (стр. 117) справа и раздел *Загрузка изображений с помощью функции прямой передачи* (стр. 121).

Windows XP   Mac OS X

- В этом способе загрузка изображений производится вводом команд на компьютере без установки программного обеспечения.  
→ См. раздел *Подключение камеры к компьютеру* (стр. 117) (установка программного обеспечения не требуется) и *Подключение камеры к компьютеру для загрузки изображений без установки программного обеспечения* (стр. 123).

## ● Загрузка непосредственно с CF-карты

В этом способе загрузка изображений производится с помощью адаптера карт или устройства чтения карт.  
→ См. раздел *Загрузка непосредственно с CF-карты* (стр. 123).

## Подключение камеры к компьютеру

### Требования к компьютеру

● Windows	
ОС	Windows 98 (включая Second Edition)/ Windows Me Windows 2000 Windows XP (Home Edition, Professional)
Модель компьютера	Перечисленные выше операционные системы (ОС) должны быть установлены на заводе-изготовителе на компьютер со встроенными USB-портами.

<b>Процессор</b>	Windows 98/ Windows Me/ Windows 2000: процессор Pentium 150 МГц или более мощный Windows XP: процессор Pentium 300 МГц или более мощный Для всех указанных выше ОС: рекомендуется процессор Pentium 500 МГц или более мощный (для редактирования видеофильмов)
<b>ОЗУ</b>	Windows 98/ Windows Me/ Windows 2000: не менее 64 Мбайт Windows XP: не менее 128 Мбайт Для всех указанных выше ОС: рекомендуется не менее 128 Мбайт (для редактирования видеофильмов)
<b>Интерфейс</b>	USB
<b>Свободное пространство на жестком диске</b>	<ul style="list-style-type: none"> <li>● <b>Утилиты Canon Utilities</b></li> <li>ZoomBrowser EX: не менее 200 Мбайт (Включая программу печати PhotoRecord)</li> <li>PhotoStitch: не менее 40 Мбайт</li> <li>● <b>TWAIN-драйвер камеры Canon:</b> не менее 25 Мбайт</li> <li>● <b>WIA-драйвер камеры Canon:</b> не менее 25 Мбайт</li> </ul>
<b>Монитор</b>	Не менее 800 x 600 пикселей/High Color (16 бит) Рекомендуется 1024 x 768 пикселей или более

### ● Macintosh

<b>ОС</b>	Mac OS 9.0 - 9.2, Mac OS X (v10.1/v10.2/v10.3)
<b>Модель компьютера</b>	Перечисленные выше операционные системы (ОС) должны быть установлены на заводе-изготовителе на компьютер со встроенными USB-портами.
<b>Процессор</b>	PowerPC

<b>ОЗУ</b>	Mac OS 9.0 - 9.2: не менее 64 Мбайт памяти, выделенной для программ Mac OS X (v10.1/v10.2/v10.3): не менее 128 Мбайт
<b>Интерфейс</b>	USB
<b>Свободное пространство на жестком диске</b>	<ul style="list-style-type: none"> <li>● <b>Утилиты Canon Utilities</b></li> <li>ImageBrowser: не менее 120 Мбайт</li> <li>PhotoStitch: не менее 30 Мбайт</li> </ul>
<b>Монитор</b>	Не менее 800 x 600 пикселей/32000 цветов Рекомендуется 1024 x 768 пикселей или более

Перед подключением камеры к компьютеру необходимо установить на компьютер программное обеспечение и драйвер с прилагаемого компакт-диска Canon Digital Camera Solution Disk.

 Если подсоединить камеру к компьютеру до установки драйвера и программного обеспечения, камера будет работать неправильно. В этом случае см. раздел *Поиск и устранение неполадок* во *Вводном руководстве по программному обеспечению*.



- ◆ При подсоединении USB-кабеля выключать камеру или компьютер не требуется.
- ◆ Информацию о расположении USB-порта компьютера см. в руководстве компьютера.



- ♦ Для питания камеры, подключенной к компьютеру, рекомендуется использовать полностью заряженный аккумулятор или комплект сетевого питания ACK700 (продается отдельно) (стр. 14, стр. 147).
- ♦ При подключении к плате, совместимой с USB 2.0, выполнение любых операций не гарантируется.

## 1 Установите драйвер и программное обеспечение с компакт-диска Canon Digital Camera Solution Disk.

- Порядок установки см. во *Вводном руководстве по программному обеспечению*.

## 2 Подсоедините прилагаемый кабель интерфейса к USB-порту компьютера и к цифровому разъему DIGITAL камеры.

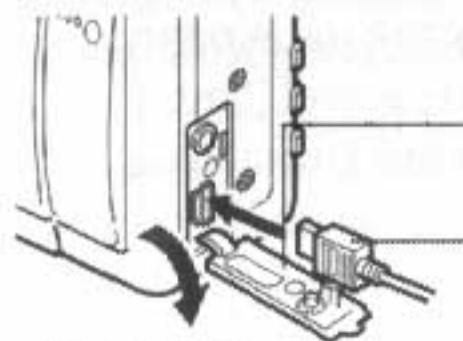

### Цифровой разъем DIGITAL

1. Ногтем откройте крышку разъемов.
2. Вставьте разъем до фиксации со щелчком.

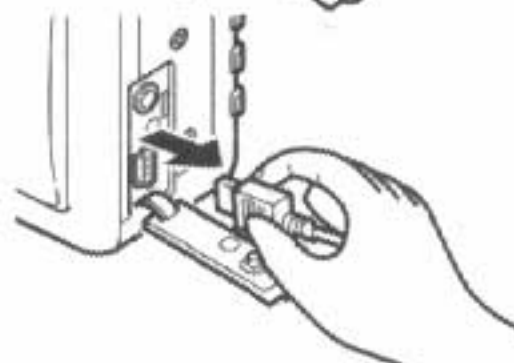

При отсоединении кабеля USB от разъема DIGITAL камеры обязательно беритесь за вилку кабеля.

### Windows

→ Переходите к приведенным ниже шагам **3** и **4**.

### Macintosh

→ Для загрузки изображений см. *Вводное руководство по программному обеспечению*.



- 3** В диалоговом окне событий на экране компьютера выберите вариант [Canon CameraWindow] и щелкните мышью на кнопке [OK] (только в первый раз).

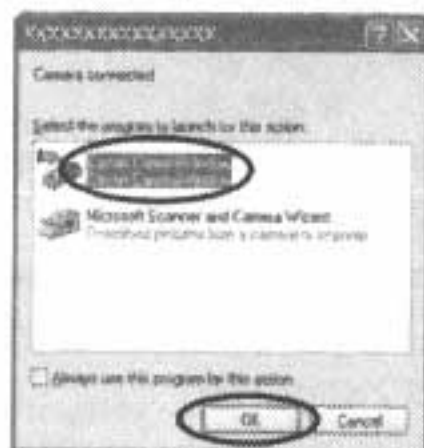

**!** Если диалоговое окно событий не открылось, щелкните мышью на меню [Start] (Пуск), затем [Programs] (Программы) или [All Programs] (Все программы), [Canon Utilities], [CameraWindow] и [CameraWindow Set Auto-Launch] (Окно камеры - Автозапуск).

- 4** Щелкните мышью на кнопке [Set] (Установить) в окне [CameraWindow - Set Auto-Launch] (только при первом запуске).

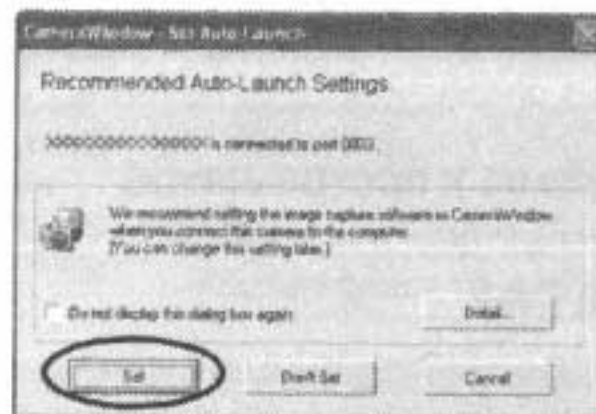







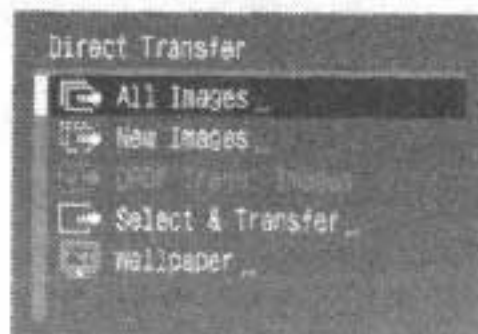

**1** Убедитесь, что на ЖК-мониторе камеры отображается меню прямой передачи.

- Кнопка  подсвечивается синим цветом.
- Если меню прямой передачи не открывается, нажмите кнопку **MENU**.



Меню прямой передачи

Все изображения/новые изображения/изображения с параметрами отправки DPOF



**2** Кнопкой  или  выберите ,  или  и нажмите кнопку .

- Для отмены передачи нажмите кнопку **SET**.
- Производится загрузка изображений, и открывается меню прямой передачи.



Выбрать и передать/обои

**2** Кнопкой  или  выберите пункт  или , затем нажмите кнопку  (или кнопку **SET**).

**3** Кнопкой  или  выберите изображения для загрузки и нажмите кнопку  (или кнопку **SET**).





- Производится загрузка изображений.
- Во время загрузки кнопка  мигает синим цветом.

**4** Нажмите кнопку **MENU**.

- Снова открывается меню прямой передачи.



В качестве обоев в компьютер могут загружаться только изображения в формате JPEG. После передачи изображений они автоматически преобразуются в формат BMP.

 Вариант, выбранный кнопкой , сохраняется даже при выключении питания камеры. В следующий раз при открытии меню прямой передачи будет активна предыдущая установка. Если в последний раз был выбран вариант [Select and Transfer] (Выбрать и передать) или [Wallpaper] (Обои), сразу же открывается экран выбора изображения.

### **Подсоединение камеры к компьютеру для загрузки изображений без установки программного обеспечения**

При использовании Windows XP или Mac OS X (v10.1/v10.2/v10.3) для загрузки изображений (только в формате JPEG) можно использовать программное обеспечение, входящее в комплект поставки этих операционных систем, не устанавливая при этом программное обеспечение с компакт-диска Canon Digital Camera Solution Disk. Это удобно для загрузки изображений в компьютер, на который не установлено специальное программное обеспечение. Однако помните, что при загрузке изображений этим способом существует ряд ограничений. Подробнее см. буклет *Для пользователей Windows® XP и Mac OS X*.

**1** Подсоедините прилагаемый кабель интерфейса к USB-порту компьютера и к цифровому разъему DIGITAL камеры. (См. шаг **2** на стр. 119.)

**2** Для продолжения загрузки следуйте инструкциям, выводимым на экран.

### **Загрузка непосредственно с CF-карты**

**1** Извлеките CF-карту из камеры и установите ее в устройство чтения CF-карт, подключенное к компьютеру.



- При использовании устройства чтения PC Card или гнезда PC Card предварительно установите CF-карту в адаптер PC Card (продается отдельно), затем установите адаптер с картой в гнездо.
- Информацию о подсоединении к компьютеру адаптера карт или устройства чтения карт см. в руководстве пользователя соответствующего устройства.



## 2 Дважды щелкните на значке накопителя, содержащего CF-карту.

- В зависимости от операционной системы, автоматически открывается окно.

## 3 Скопируйте изображения с карты в требуемую папку на жестком диске.

- Изображения хранятся в папках [xxx CANON], расположенных в папке [DCIM] (где xxx – это трехзначный номер от 100 до 998 (стр. 160)).

## Просмотр изображений на экране телевизора

При съемке и воспроизведении изображений можно использовать телевизор с видеовходом, который подключается с помощью прилагаемого AV-кабеля AVC-DC300.

### 1 Выключите камеру (стр. 21) и телевизор.

### 2 Подсоедините AV-кабель AVC-DC100 к разъему A/V OUT камеры.

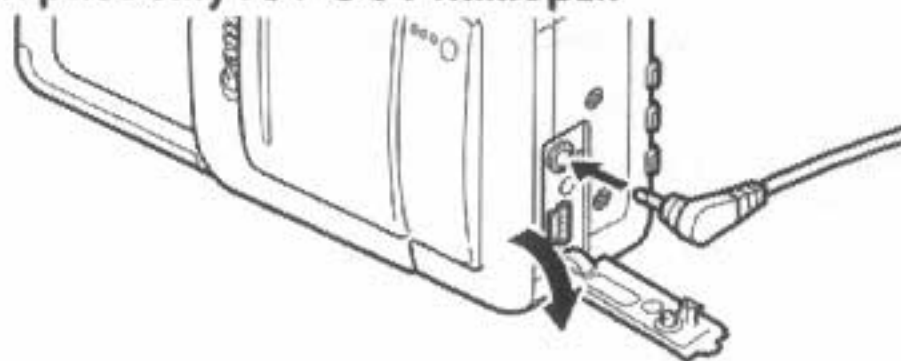

### 3 Подключите другие концы AV-кабеля к видео- и аудиоразъемам телевизора.

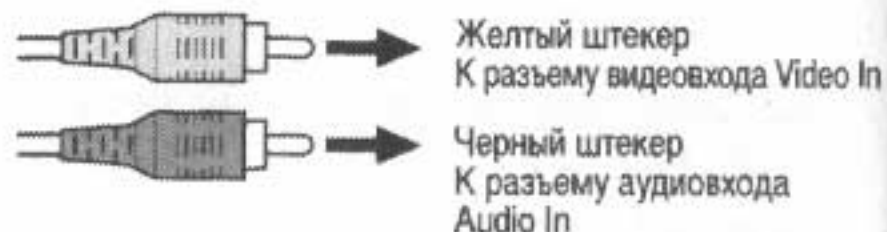

**4 Включите телевизор и переключите его в режим видео.**

**5 Включите камеру в режиме съемки или воспроизведения (стр. 21).**

- На экране телевизора появится изображение. Съемка и воспроизведение изображений производятся как обычно.



- ◆ Если камера подключена к телевизору, изображение на ЖК-мониторе отсутствует.
- ◆ Формат видеосигнала (NTSC или PAL) можно переключить в соответствии с региональными стандартами. Установки по умолчанию меняются в зависимости от региона.  
NTSC: Япония, США, Канада, Тайвань и др.  
PAL: Европа, Азия (кроме Тайваня), Океания и др.  
Если установлена неправильная видеосистема, изображения с камеры могут отображаться неправильно.
- ◆ В случае стереофонической модели телевизора звуковой штекер можно подключить либо к правому, либо к левому входному звуковому разъему. Подробнее см. руководство к телевизору.
- ◆ Телевизор не может использоваться в режиме  (съемка панорам).

## О печати

Изображения, снятые данной камерой, можно распечатать двумя способами.

- Изображения с CF-карты можно легко распечатать, подключив камеру с помощью кабеля к принтеру, поддерживающему прямую печать\*<sup>1</sup>, и нажав кнопку  на камере.
- Можно указать на CF-карте, какие изображения и в каком количестве следует распечатать (установки печати DPOF\*<sup>2</sup>), затем отдать CF-карту для печати фотографий в фотоателье, поддерживающее стандарт DPOF.

\*<sup>1</sup> Камера поддерживает промышленный стандарт *PictBridge*, поэтому ее можно подключать для распечатки изображений к любым принтерам (не обязательно Canon), поддерживающим стандарт *PictBridge*.

\*<sup>2</sup> Формат заказа на цифровую печать

В этом Руководстве рассматриваются установки печати DPOF. Информацию по печати изображений см. в *Руководстве по прямой печати*, входящем в комплект поставки камеры. Кроме того, см. руководство по эксплуатации принтера.

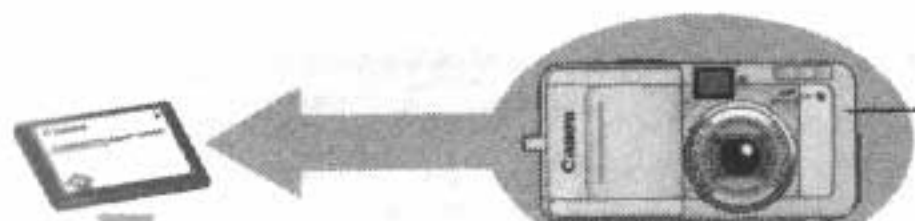

Установки для печати (Установки DPOF) (стр. 128)  
Параметры отправки изображений (Заказ на отправку DPOF) (стр. 133)



Фотоателье

Принтеры, поддерживающие прямую печать

- CP-принтер
- VJ-принтер
- Принтеры других производителей (не Canon), поддерживающие стандарт PictBridge

Принтер, поддерживающий прямую печать

- Подробнее см. в *Руководстве по прямой печати*.
- Кроме того, см. руководство по эксплуатации принтера.

■ **Принтеры, которые можно использовать с данной камерой**  
Принтеры, поддерживающие *Canon Direct Print*

- См. *Состав системы*

Пузырьково-струйные VJ-принтеры, поддерживающие прямую печать

- За дополнительной информацией обращайтесь к ближайшему дилеру Canon.







# Установки для печати (Установки DPOF)

С помощью камеры можно заранее выбрать на CF-карте изображения для печати и указать количество печатаемых экземпляров. Это исключительно удобно для отправки изображений в фотоателье или для печати на принтере, поддерживающем функцию прямой печати. Инструкции по выбору параметров печати для принтера см. в *Руководстве по прямой печати*.

- ❗ Если изображение содержит параметры печати, заданные с помощью других DPOF-совместимых камер, то на нем может отображаться символ ▲. Любые пометки для печати, задаваемые на данной камере, затирают такие параметры.
- Распечатки с некоторых цифровых принтеров или из некоторых фотоателье могут не соответствовать указанным параметрам печати.
- Задание параметров печати для видеофильмов невозможно.

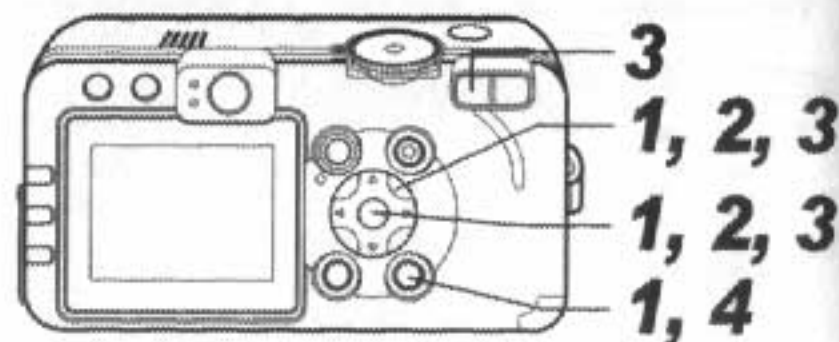
## Выбор изображений для печати



- 1** В меню [  (Воспроизведение) ] выберите [Print Order] (Заказ на печать) и нажмите кнопку SET.

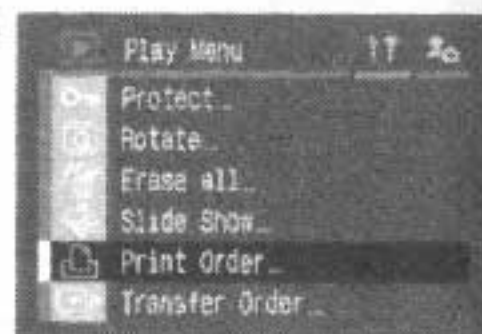

- См. раздел *Выбор меню и установок* (стр. 64).

- 2** Стрелкой ◀ или ▶ выберите [Order] (Заказ), затем нажмите кнопку SET.

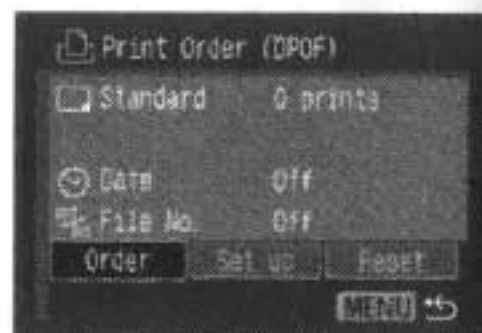

### 3 Выберите изображение для печати.

#### Одиночные изображения

- Если выбран тип печати (стр. 130) [Standard] (Стандартный) или [Both] (Оба), выберите изображение стрелкой ◀ или ▶. Стрелками ▲ или ▼ можно задать количество распечатываемых экземпляров (максимум 99).
- Если выбран тип печати (стр. 130) [Index] (Индексный), выбирайте изображения с помощью стрелки ◀ или ▶, устанавливайте или убирайте пометки стрелкой ▲ или ▼. На помеченном изображении появляется галочка.
- Эти же операции можно использовать для выбора изображений в индексном режиме (3 изображения). Переключение между режимами воспроизведения одиночного изображения и индексным режимом производится кнопкой зуммирования 🔍.



#### Все изображения на CF-карте

- Для перехода в индексный режим (3 изображения) нажмите кнопку зуммирования 🔍.
- Для выбора печати по одному экземпляру всех изображений нажмите кнопку **SET**, стрелкой ▲ или ▼ выберите [Mark All] (Пометить все) и снова нажмите кнопку **SET**.
- Если установлен способ печати [Standard] (Стандартный) или [Both] (Оба), то для каждого изображения можно указать количество экземпляров. В индексном режиме печати ([Index]) установки печати могут быть удалены. Перечитайте с самого начала пункт 3 для уяснения порядка смены установок.
- Удалить установки печати для всех изображений можно, выбрав [Clear all].
- После выбора пункта [Mark all] или [Clear all] можно выбирать изображения с помощью стрелки ◀ или ▶ и изменять установки с помощью стрелки ▲ или ▼.



Количество копий

## 4 Нажмите кнопку MENU.

Режим выбора выключится, и вновь появится меню заказа на печать (Print Order).



- ♦ Изображения печатаются в соответствии с датой съемки в том порядке, в каком они были сняты.
- ♦ На CF-карте можно отметить максимум 998 изображений.
- ♦ Если для [Print Type] (Тип печати) установлено [Both] (Оба), можно задать количество экземпляров. Если установлено [Index] (Индексный), задание количества экземпляров невозможно (печатается только один экземпляр).
- ♦ Установки для печати могут быть также сделаны на компьютере с помощью поставляемого программного обеспечения (ZoomBrowser EX или ImageBrowser).

## Установка стиля печати

Возможны следующие установки печати.

Print Type (Тип печати)	 Standard (Стандартный)	Печать по одному изображению на странице
	 Index (Индексный)	Печать отобранных изображений уменьшенного размера вместе в индексном формате
	  Both (Оба)	Печать изображений в обоих форматах: стандартном и индексном
Date (Дата)		Впечатывание даты
File No. (Номер файла)		Впечатывание номера файла

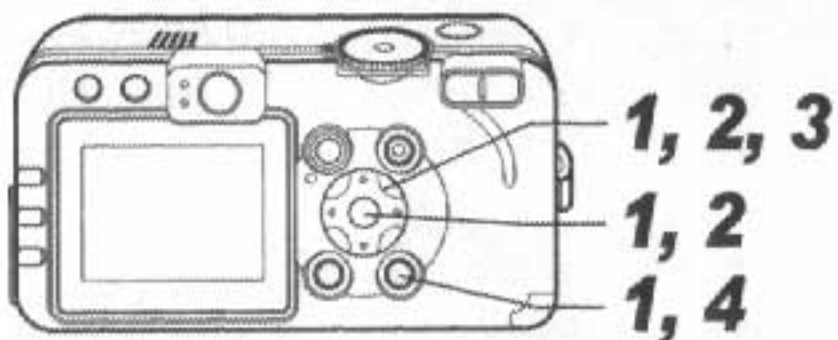

**1** В меню [ (Воспроизведение) ] выберите [Print Order] (Заказ на печать) и нажмите кнопку SET.

- См. раздел *Выбор меню и установок* (стр. 64).

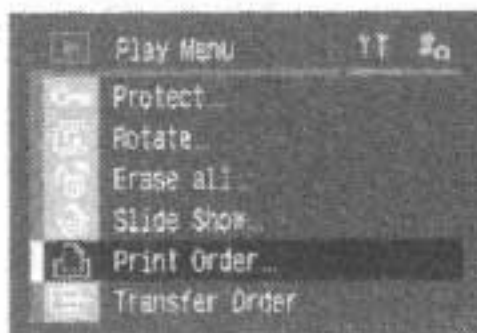

**2** Стрелкой ◀ или ▶ выберите пункт [Set up] (Настройка), затем нажмите кнопку SET.



**3** Стрелкой ▲ или ▼ выберите [Print Type] (Тип печати), [Date] (Дата) или [File No.] (Номер файла), затем выберите установку стрелкой ◀ или ▶.

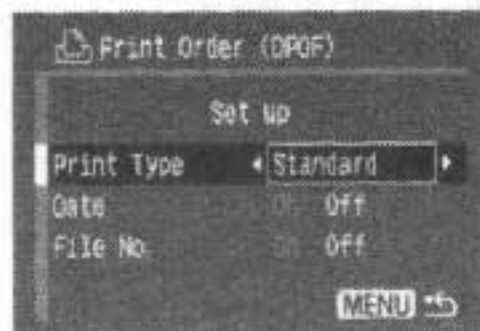

**Тип печати**

- Выберите [Standard] (Стандартный), [Index] (Индексный) или [Both] (Оба).

**Дата**

- Выберите [On] (Вкл.) или [Off] (Выкл.).

**File No. (Номер файла)**

- Выберите [On] (Вкл.) или [Off] (Выкл.).

**4** Нажмите кнопку MENU.

Меню настройки закроется, и откроется меню Print Order (Заказ на печать).





- Если для параметра [Print Type] (Тип печати) выбран тип печати [Index] (Индексный), одновременно может быть включена ([On]) печать либо даты ([Date]), либо номера файла ([File No.]).
- Если при подключении к CP-принтеру для параметра [Print Type] (Тип печати) задано значение [Both] (Оба) или [Standard] (Стандартный), можно установить значение [On] (Вкл.) как для параметра [Date] (Дата), так и для параметра [File No.] (Номер файла), однако при стандартной печати распечатывается только дата, а при индексной печати – только номер файла.



Дата и время впечатываются в формате, заданном в меню установок даты и времени Set Date/Time (стр. 24).

## Сброс установок для печати

Все установки для печати могут быть сброшены одновременно. При этом тип печати устанавливается на [Standard] (Стандартный), а дата и номер файла – на [Off] (Выкл.).

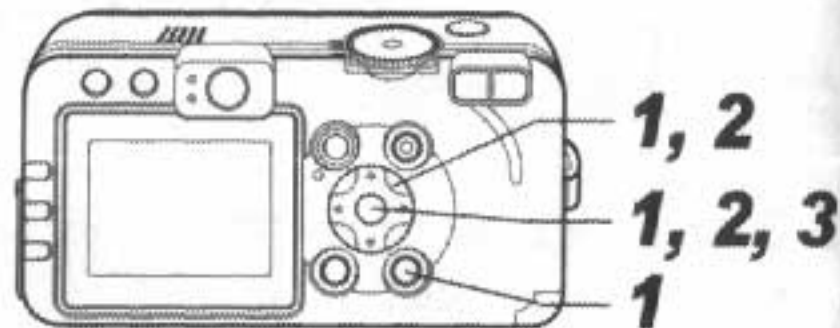

- 1** В меню [  (Воспроизведение)] выберите [Print Order] (Заказ на печать) и нажмите кнопку SET.



- См. раздел *Выбор меню и установок* (стр. 64).

**2** Стрелкой ◀ или ▶ выберите [Reset] (Сброс), затем нажмите кнопку SET.



**3** Стрелкой ◀ или ▶ выберите [OK], затем нажмите кнопку SET.

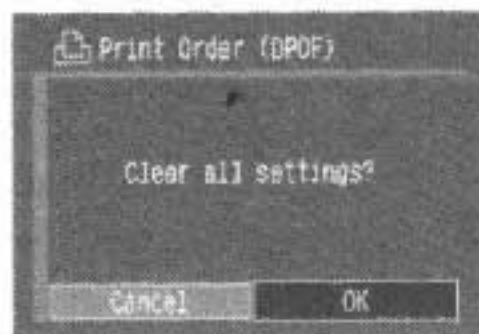

Камера позволяет задать параметры изображений перед их загрузкой в компьютер. Инструкции по переносу изображений в компьютер см. во *Вводном руководстве по программному обеспечению*. На компьютерах с операционной системой Mac OS X эту функцию нельзя использовать для переноса сразу нескольких изображений.

Установки, используемые в камере, совместимы со стандартами формата заказа цифровой печати (DPOF).

**!** Если изображение содержит отметки переноса, заданные с помощью других DPOF-совместимых камер, то на нем может отображаться символ ⚠. Любые метки переноса, задаваемые на Вашей камере, затирают такие пометки.

## Выбор изображений для отправки

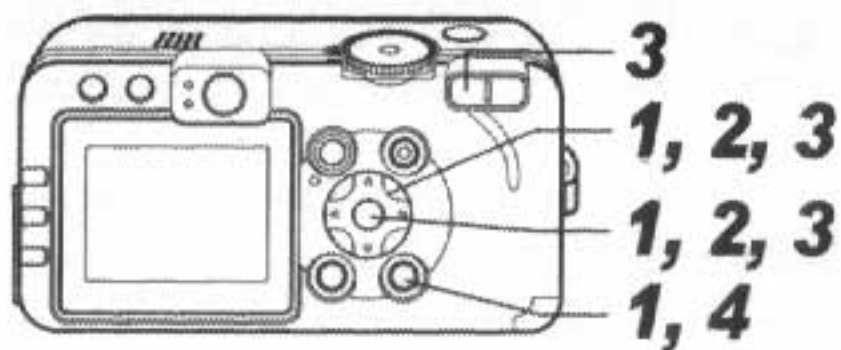

**1** В меню [ ] (Воспроизведение) выберите [Transfer Order] (Заказ на отправку) и нажмите кнопку SET.

- См. раздел *Выбор меню и установок* (стр. 64).

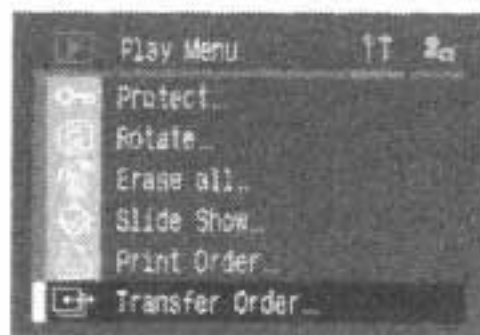

**2** Стрелкой < или > выберите [Order] (Заказ), затем нажмите кнопку SET.

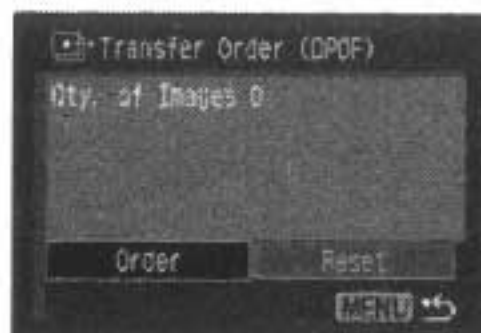

- Для отмены параметров отправки изображения выберите пункт [Reset] (Сброс).

## 3 Выберите изображения для отправки.

### Одиночные изображения

- Для выбора изображений служат стрелки < и >, пометка изображений или удаление пометки производится стрелкой ▲ или ▼. На помеченном изображении появляется галочка (✓).
- Эти же операции можно использовать для выбора изображений в индексном режиме (3 изображения). Переключение между режимами воспроизведения одиночного изображения и индексным режимом производится кнопкой зуммирования Q.



### Все изображения а CF-карте

- Для перехода в индексный режим (3 изображения) нажмите кнопку зуммирования Q.
- Для выбора всех изображений нажмите кнопку SET и выберите пункт



[Mark all] (Пометить все) стрелкой ▲ или ▼, затем снова нажмите кнопку **SET**.

- Если вместо пункта [Mark all] выбрать пункт [Clear all] (Очистить все), можно убрать отметки у всех изображений.)
- После выбора пункта [Mark all] или [Clear all] можно выбирать изображения с помощью стрелки ◀ или ▶ и изменять установки с помощью стрелки ▲ или ▼.

## 4 Нажмите кнопку MENU.

Режим выбора выключится, и вновь появится меню заказа на отправку (Transfer Order).

- ◆  Изображения отправляются в соответствии с датой съемки в том порядке, в каком они были сняты.
- ◆ На CF-карте можно отметить максимум 998 изображений.





На ЖК-дисплее могут отображаться следующие сообщения.

- Сообщения, которые могут отображаться, когда камера подключена к принтеру, см. в *Руководстве по прямой печати*.

Busy...	Идет запись изображения на CF-карту или чтение с нее. Производится восстановление значений по умолчанию для всех установок камеры и меню.
No memory card	При включении питания в камере отсутствует CF-карта.
Cannot record!	При съемке изображения CF-карта не была установлена.
Memory card error!	CF-карта неисправна.
Memory card full	CF-карта переполнена, на нее нельзя записать дополнительные изображения или установки для печати.
Naming error!	Невозможно создать данный файл, поскольку существует файл с тем же именем, что и папка, которую пытается создать камера, либо достигнут максимально допустимый номер файла. В меню настройки установите для пункта [File No. Reset] (Сброс номеров файлов) значение [On] (Вкл.). Переписав все требуемые изображения на компьютер, отформатируйте CF-карту (стр. 19). Помните, что при форматировании будут стерты все изображения и другие данные.
Change the battery pack.	Уровень заряда аккумулятора недостаточен для работы камеры. Немедленно замените аккумулятор на заряженный или зарядите его.
No image	На CF-карте нет записанных изображений.
Image too large	Произведена попытка воспроизведения изображения, размер которого превышает 4064 x 3048 пикселей.
Incompatible JPEG format	Произведена попытка просмотра несовместимого файла JPEG.
Corrupted data	Произведена попытка просмотра изображения, данные которого испорчены.
RAW	Произведена попытка воспроизведения изображения, записанного в несовместимом формате RAW.
Cannot magnify!	Вы попытались увеличить кадр видеофильма или изображение, которое было снято другой камерой, записано в другом формате или отредактировано на компьютере.

Cannot rotate	Вы попытались повернуть кадр видеofilьма или изображение, которое было снято другой камерой, записано в другом формате или отредактировано на компьютере.
Unidentified Image	Вы попытались воспроизвести изображение, которое было записано в специальном формате (запатентованном формате, используемом в камере другой фирмы-изготовителя, и т.д.), или воспроизвести видеofilьм, снятый другой камерой.
Incompatible WAVE format	Невозможно приложить звуковые комментарии к изображению, так как к изображению уже приложен звуковой файл, записанный в неподдерживаемом формате.
Protected!	Попытка стереть защищенное изображение или видеofilьм.
Too many marks	Параметры печати, параметры отправки или параметры слайд-шоу установлены для слишком большого количества изображений. Дальнейшая обработка невозможна.
Unselectable image	Вы попытались установить параметры печати для файла, записанного в отличном от JPEG формате.
Cannot complete!	Невозможно сохранить параметры печати, отправки или слайд-шоу.
Cannot register this image!	Попытка зарегистрировать в качестве начальной заставки изображение, снятое другой камерой или в формате RAW, или видеofilьм.
Cannot change!	Попытка преобразовать в формат RAW изображение, снятое с использованием цифрового увеличения или уже записанное в формате RAW.



# Поиск и устранение неполадок

Неполадка	Причина	Способ устранения
Камера не работает	Не включено питание.	Включите камеру. → См. раздел <i>Включение/выключение питания</i> (стр. 21).
	Открыта крышка гнезда CF-карты/отсека аккумулятора.	Убедитесь, что крышка гнезда CF-карты и отсека элементов питания надежно закрыта.
	Недостаточное напряжение элементов питания.	<ul style="list-style-type: none"> <li>● Полностью зарядите аккумулятор, затем установите его в камеру.</li> <li>● Используйте компактный блок питания.</li> </ul>
	Плохой контакт между клеммами аккумулятора и камерой.	Протрите клеммы чистой сухой тканью.
Камера не производит запись	Камера находится в режиме воспроизведения или подсоединена к компьютеру/принтеру	<ul style="list-style-type: none"> <li>● Переключитесь в режим съемки.</li> <li>● См. <i>Переключение между режимами съемки и воспроизведения</i> (стр. 22).</li> <li>● Если камера подсоединена к компьютеру или принтеру, перед переключением камеры в режим съемки отсоедините интерфейсный кабель.</li> </ul>
	Заряжается вспышка (мигающий символ  на ЖК-мониторе).	Подождите, пока зарядится вспышка (индикатор  перестанет мигать и будет гореть непрерывно), и только после этого нажмите кнопку спуска затвора.
	Нет свободного места на CF-карте.	<ul style="list-style-type: none"> <li>● Вставьте новую CF-карту.</li> <li>● При необходимости загрузите изображения в компьютер, а затем сотрите их с карты, чтобы освободить место.</li> </ul>
	CF-карта неправильно отформатирована.	<ul style="list-style-type: none"> <li>● Отформатируйте CF-карту. → См. раздел <i>Форматирование CF-карты</i> (стр. 19).</li> <li>● Если форматирование не помогает, возможно, что повреждены логические схемы CF-карты. Обратитесь в ближайшее отделение службы поддержки клиентов компании Canon.</li> </ul>





Неполадка	Причина	Способ устранения
Воспроизведение невозможно	Произведена попытка воспроизвести изображения, снятые другой камерой или отредактированные на компьютере.	Если изображения с компьютера не открываются в камере, загрузите их в камеру с помощью прилагаемого программного обеспечения ZoomBrowser EX или ImageBrowser.
	Имя файла было изменено на компьютере или было изменено местоположение файла.	Задайте имя файла или его расположение в соответствии с форматом/структурой файлов в камере. → См. раздел <i>О номерах файлов и папок</i> (стр. 160).
Объектив не убирается внутрь	Крышка гнезда CF-карты/отсека аккумулятора была открыта при включенной камере.	Закройте крышку гнезда CF-карты/отсека аккумулятора, затем выключите камеру.
	Крышка гнезда CF-карты или крышка отсека элементов питания была открыта во время записи на CF-карту (предупреждающий сигнал).	Закройте крышку гнезда CF-карты/отсека аккумулятора, затем выключите камеру.
	Переключение в режим воспроизведения произведено из режима съемки.	В этом случае объектив не убирается. Чтобы убрать объектив, закройте крышку объектива.
Аккумулятор быстро разряжается	Загрязнены клеммы элементов питания.	Перед использованием хорошо протрите их сухой тканью.
	Емкость аккумулятора уменьшилась вследствие того, что он не использовался в течение года и более.	Замените аккумулятор на новый.
	Аккумулятор потерял свою эффективность.	Замените аккумулятор на новый.
Аккумулятор не заряжается	Плохой электрический контакт.	Надежно вставьте вилку зарядного устройства в электрическую розетку.
	Загрязнены клеммы элементов питания.	Перед зарядкой хорошо протрите их сухой тканью.
	Истек срок службы аккумуляторов.	Замените аккумулятор на новый.



Неполадка	Причина	Способ устранения
Изображение размытое или не в фокусе	Смещение камеры.	<ul style="list-style-type: none"> <li>● Постарайтесь избежать перемещения камеры при нажатии на кнопку спуска затвора.</li> <li>● Если при съемке с большими выдержками появляется предупреждение о сотрясении камеры , установите камеру на штатив.</li> </ul>
	Автофокусировка нарушена в результате помех на пути вспомогательного луча света.	Следите за тем, чтобы не заслонять вспомогательный излучатель света для автофокусировки пальцем или каким-либо другим предметом.
	Вспомогательный луч света для автофокусировки выключен.	Установите для вспомогательного луча для автофокусировки значение [On] (Вкл.). → См. <i>Меню съемки</i> (стр. 67)
	Снимаемый объект находится за пределами диапазона фокусировки.	<ul style="list-style-type: none"> <li>● Убедитесь, что расстояние от объектива до объекта составляет не менее 44 см.</li> <li>● Используйте режим  (Макро) для съемки объектов на расстоянии от 4 до 44 см при минимальном фокусном расстоянии и на расстоянии от 30 до 44 см при максимальном.</li> </ul>
	Объект не подходит для автофокусировки.	Используйте при съемке фиксацию фокусировки или сфокусируйтесь вручную. → См. раздел <i>Съемка объектов, не подходящих для автофокусировки</i> (стр. 96).
Объект на записанном изображении слишком темный	Освещенность недостаточна для съемки.	Установите режим работы вспышки [On] (Вкл.).
	Объект слишком темен относительно фона.	<ul style="list-style-type: none"> <li>● Установите положительное (+) значение компенсации экспозиции.</li> <li>● Используйте функцию фиксации экспозиции или точечного замера. → См. разделы <i>Фиксация экспозиции (AE lock)</i> (стр. 89) и <i>Переключение режимов замера экспозиции</i> (стр. 78).</li> </ul>

Неполадка	Причина	Способ устранения
Объект на записанном изображении слишком темный	Объект расположен слишком далеко и не освещается вспышкой.	<ul style="list-style-type: none"> <li>● Для использования вспышки производите съемку в следующих диапазонах:  <b>Эквивалент ISO 100:</b> от 55 см до 4,2 м от объекта в максимально широкоугольном положении и от 55 см до 2,0 м в положении телефото.</li> <li>● Увеличьте чувствительность ISO и повторите съемку.  → См. раздел <i>Изменение чувствительности ISO</i> (стр. 84).</li> </ul>
Объект на записанном изображении слишком яркий	Объект находится слишком близко и слишком ярко освещается вспышкой.	Отрегулируйте мощность вспышки с помощью функции компенсации экспозиции при съемке со вспышкой (стр. 92).
	Объект слишком ярок относительно фона.	<ul style="list-style-type: none"> <li>● Установите отрицательное (-) значение компенсации экспозиции.</li> <li>● Используйте функцию фиксации экспозиции или точечного замера.  → См. разделы <i>Фиксация экспозиции (AE lock)</i> (стр. 89) и <i>Переключение режимов замера экспозиции</i> (стр. 78).</li> </ul>
	Свет падает прямо на объект или отражается от объекта в камеру.	Измените угол съемки.
	Вспышка включена (On)	Установите режим работы вспышки [Off] (Выкл.).
На ЖК-мониторе/ в видоискателе появляется вертикальная полоса света (красная или пурпурная)	Объект слишком яркий	Это обычное явление для устройств, содержащих матрицы ПЗС, и не является неисправностью. (Эта красная полоса света не записывается при съемке фотографий, однако записывается при съемке видеофильмов.)

Неполадка	Причина	Способ устранения
На изображении видны белые точки или белые звездочки	Свет вспышки отражается от находящихся в воздухе частиц пыли или насекомых. Наиболее часто этот эффект проявляется в следующих условиях: ● при съемке в широкоугольном положении объектива; ● при съемке с большой величиной диафрагмы в режиме автоэкспозиции с приоритетом диафрагмы.	Это обычное явление для цифровых камер, и оно не является неисправностью.
Не срабатывает вспышка	Вспышка выключена (Off).	Установите режим работы вспышки [On] (Вкл.).
Изображение не выводится на экран телевизора	Установлена неправильная видеосистема.	Установите видеосистему (NTSC или PAL), соответствующую телевизору (стр. 69).
	Установлен режим съемки  (Съемка панорам).	В режиме  (Съемка панорам) изображение не выводится на экран телевизора. Выберите другой режим.
Не работает зуммирование	Кнопка зуммирования нажата во время съемки в режиме видеофильма	Установите требуемое фокусное расстояние до начала съемки в режиме видеофильма.
Изображения медленно считываются с CF-карты	Используемая в данный момент CF-карта была отформатирована в другом устройстве.	Используйте CF-карту, отформатированную в этой камере. → См. раздел <i>Форматирование CF-карты</i> (стр. 19).
Запись изображений на CF-карту производится слишком долго		

# Беспроводной пульт дистанционного управления (продается отдельно)

## Установка элемента питания

Перед использованием беспроводного пульта дистанционного управления WL-DC100 (продается отдельно) необходимо установить в него элемент питания (CR2025).

### Предостережение

Храните элемент питания только в местах, недоступных для детей. Если ребенок проглотит элемент питания, немедленно обратитесь к врачу, так как едкая жидкость, содержащаяся в элементе питания, может повредить желудок и кишечник.

**1** Нажмите пальцем на **①** в направлении стрелки, а другим пальцем за **②** извлеките держатель элемента питания.

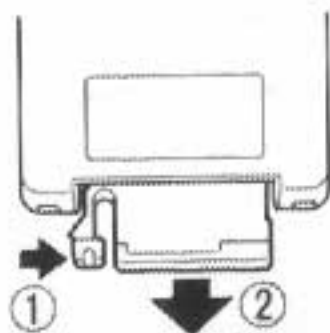

**2** Поместите элемент питания в держатель отрицательным полюсом (-) вверх. Затем вставьте держатель элемента питания в пульт управления.



## Извлечение элемента питания

Чтобы извлечь элемент питания, потяните его в направлении стрелки.

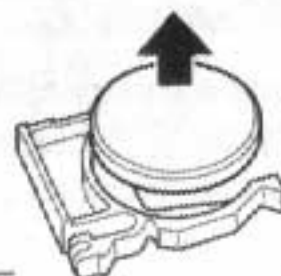

Если камера Вам больше не нужна, обязательно извлеките элемент питания календаря для утилизации в соответствии с порядком, установленным в Вашей стране.



## Съемка/воспроизведение

Беспроводной пульт дистанционного управления можно использовать для съемки или воспроизведения. Радиус действия беспроводного пульта дистанционного управления составляет приблизительно 5 м от переднего датчика дистанционного управления.





## Съемка

Нажмите кнопку **FUNC.** на камере. Стрелкой ▲ или ▼ выберите □\* (режим перевода кадров). Стрелкой ◀ или ▶ выберите ⏏ (дистанционное управление). Нажмите кнопку **FUNC.**, затем произведите съемку.

\* Отображается текущая установка.

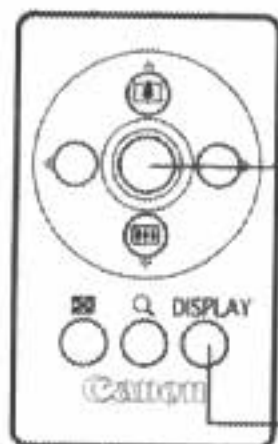

- Нажмите кнопку спуска затвора. Съемка кадра производится с задержкой, заданной параметром [Wireless Delay] в меню съемки (0 с, 2 с или 10 с).
- При каждом нажатии кнопки производится переключение между режимами «Нет информации» и «Вывод информации».



Использование зуммирования невозможно.

## ▶ Воспроизведение

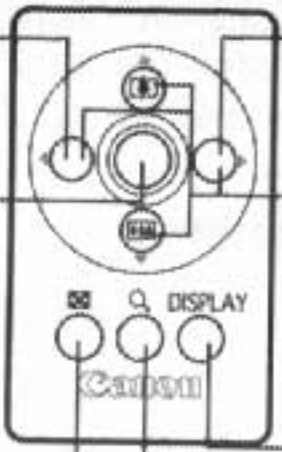
- 
- The diagram shows the playback control panel, which is similar to the shooting panel but with a different central button (a square with a play symbol) and the same directional arrows and '9', 'Q', 'DISPLAY' buttons. The Canon logo is also present.
- Воспроизведение предыдущего изображения
  - Воспроизведение видеофильмов
  - Воспроизведение следующего изображения
  - В режиме увеличения эти кнопки служат для перемещения области увеличения по изображению.
  - В индексном режиме эти кнопки служат для выбора другого изображения.
  - При каждом нажатии этой кнопки производится циклическое переключение режима индикации.
  - Дисплей циклически переключается между режимами увеличения приблизительно 2,5x, 5x и 10x.
  - Вывод изображений сериями по 9 (индексный режим)



Радиус действия беспроводного пульта управления уменьшается в случаях, перечисленных ниже.

- Когда на камеру падает яркий свет.
- Когда элемент питания сильно разряжен.



Функции редактирования видеофильмов и функции печати недоступны.

## Использование конверторов (продаются отдельно)

Камера допускает установку отдельно продаваемого телеконвертора TC-DC10. Для установки конвертора необходим отдельно продаваемый адаптер конверторов LA-DC10.

### Предостережение

- При установке телеконвертора следите за надежностью его крепления. В случае падения конвертора из-за плохого крепления к адаптеру можно порезаться об осколки стекла.
- Запрещается смотреть на солнце или источники яркого света сквозь телеконвертор, так как это может привести к потере или ослаблению зрения.

- При использовании встроенной вспышки для съемки с телеконвертором внешние области изображения могут получиться относительно темными.
- При использовании телеконвертора устанавливайте объектив камеры в положение телефото. При других фокусных расстояниях изображение будет выглядеть обрезанным по углам.

Телеконвертор  
TC-DC10

Этот конвертор с резьбой 37 мм предназначен для съемки с большим увеличением (телефото). Конвертор изменяет фокусное расстояние основного объектива камеры в 2 раза.

 Установка фильтров на телеконвертор невозможна.

### Установка конвертора

- 1** Включите питание, открыв крышку объектива.
- 2** Выровняйте адаптер конверторов относительно передней панели камеры, затем закрепите адаптер на штативном гнезде.

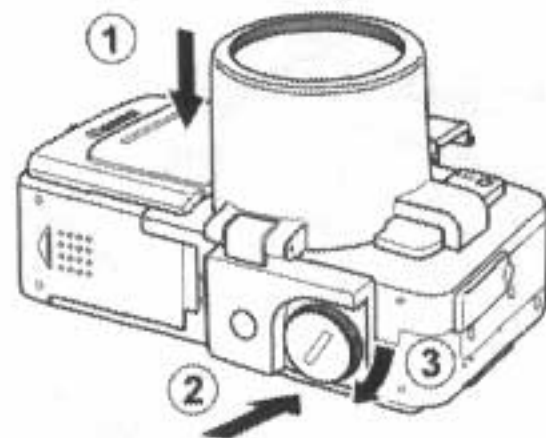

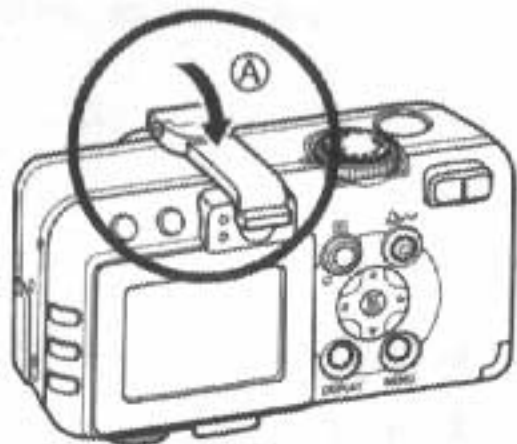

- 3** Поверните защелку **A** в направлении стрелки и вставьте ее в видоискатель до щелчка в фиксаторе.

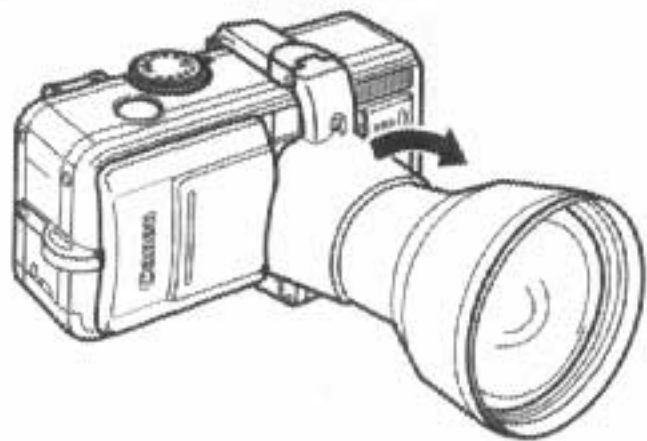

- 4** Установите телеконвертор, вращая в направлении стрелки.



- Не держите камеру за установленный адаптер конверторов или телеконвертор. Камера может отсоединиться, упасть и разбиться.
- Во избежание повреждения конвертора держите адаптер конверторов одной рукой и накручивайте конвертор другой рукой.
- При использовании данных дополнительных принадлежностей не снимайте в режиме  (Съемка панорам). Хотя камера позволяет установить этот режим, снятые изображения будет невозможно сшить в программном обеспечении PhotoStitch на компьютере.
- Перед использованием удалите с конвертора всю пыль и загрязнения с помощью специальной груши для чистки объективов. Камера может сфокусироваться на оставшиеся загрязнения.
- Будьте осторожны при обращении с оптическими приборами, чтобы не испачкать их пальцами.

 Для кратковременного выключения камеры (например, между съемкой кадров) слегка нажмите на крышку объектива, не снимая конвертор. Если камеру не планируется использовать в течение длительного времени, снимите с нее конвертор и закройте крышку объектива.

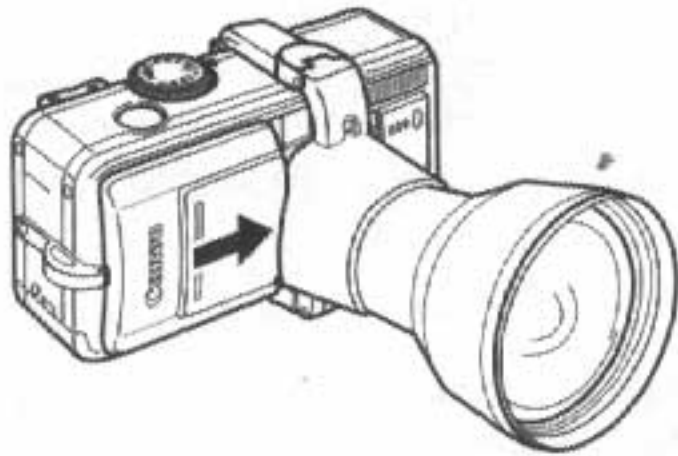

### Комплект сетевого питания

При непрерывной работе в течение длительного времени или при подключении к компьютеру или к принтеру рекомендуется использовать комплект сетевого питания АСК700\* (приобретается дополнительно).

\* Состоит из компактного блока питания CA-PS700, переходника постоянного тока DR-700 и кабеля питания.

**1** Подсоедините кабель питания к компактному блоку питания (1) и включите его в электрическую розетку (2).

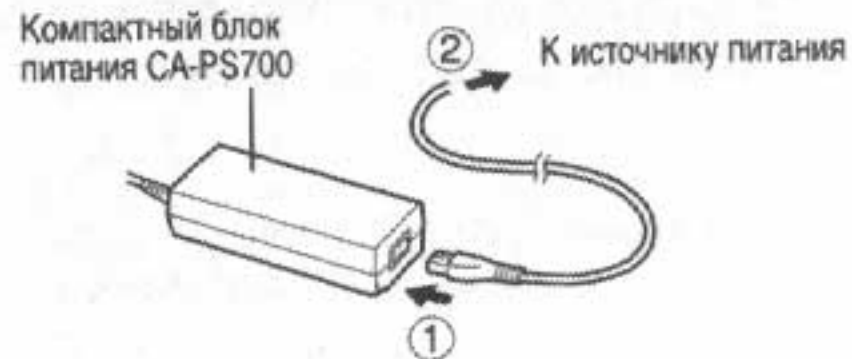



- 2** Подключите штекер DC компактного блока питания к разъему DC переходника постоянного тока DR-700.

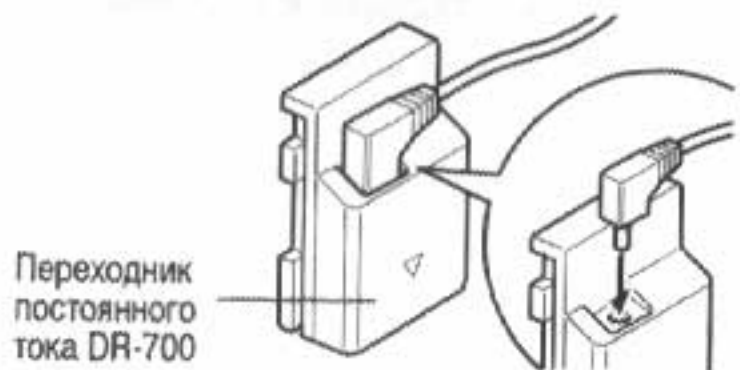

- 3** Откройте крышку гнезда CF-карты/отсека аккумулятора, затем установите переходник постоянного тока до фиксации со щелчком.

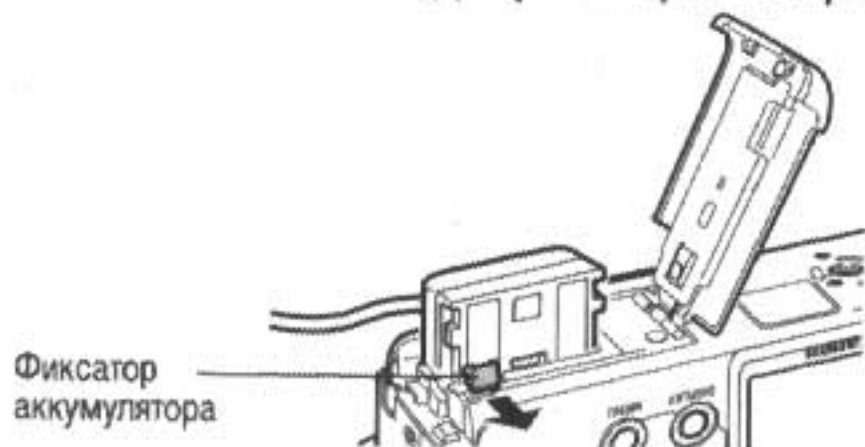

- 4** Нажав кабелем на крышку для кабеля переходника постоянного тока, закройте крышку гнезда CF-карты/отсека аккумулятора.

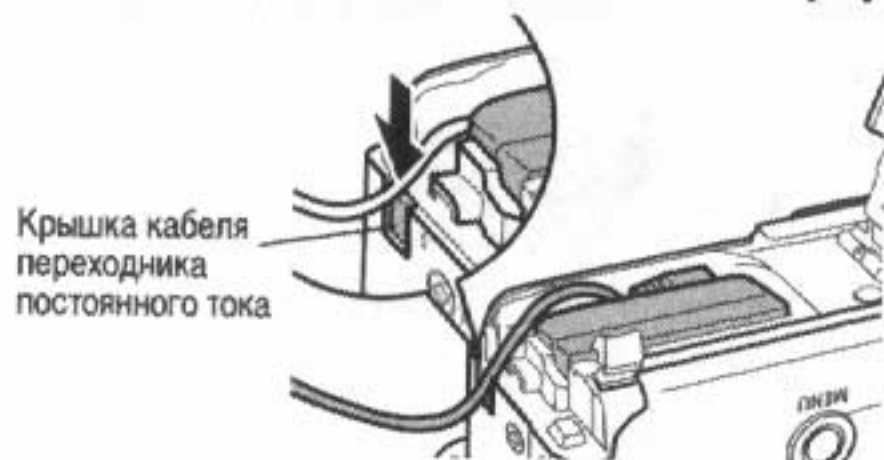

- После использования обязательно отключайте кабель питания от источника питания.

- ! ● Обязательно выключайте питание камеры (стр. 21) перед присоединением или отсоединением компактного блока питания.
- Использование любого другого адаптера, кроме комплекта сетевого питания АСК700, может привести к неполадкам в работе камеры или комплекта сетевого питания.

# Автомобильное зарядное устройство (продается отдельно)

Автомобильное зарядное устройство СВС-NB2 (приобретается дополнительно) предназначено для зарядки аккумуляторов от гнезда прикуривателя автомобиля.

При использовании автомобильного зарядного устройства двигатель автомобиля должен работать. Использование при неработающем двигателе может привести к разрядке собственного аккумулятора некоторых автомобилей. Обязательно отключайте зарядное устройство перед выключением двигателя.

**1 При работающем двигателе подсоедините кабель зарядного устройства к гнезду прикуривателя и к зарядному устройству.**



**2 Полностью вставьте аккумулятор в зарядное устройство, как показано на рисунке.**



- Для правильной установки аккумулятора в зарядное устройство совместите стрелку на аккумуляторе со стрелкой на зарядном устройстве.
- Во время зарядки аккумулятора индикатор зарядки светится красным светом. После завершения зарядки индикатор горит зеленым светом.
- После завершения зарядки отсоедините кабель зарядного устройства от гнезда прикуривателя и извлеките аккумулятор.



- При выключении двигателя зарядка аккумуляторов прекращается, поэтому убедитесь в том, что кабель зарядного устройства отсоединен от гнезда прикуривателя.
- Не вставляйте кабель зарядного устройства в гнездо прикуривателя при неработающем двигателе.
- Автомобильное зарядное устройство можно использовать только в автомобилях с отрицательным полюсом на массе. Его нельзя использовать в автомобилях с положительным полюсом на массе.

## Уход за камерой

Чистку корпуса, объектива, видоискателя, монитора и других частей производите в соответствии с приведенными ниже инструкциями.

Корпус камеры	: Протирайте корпус мягкой тканью или специальным материалом для протирки стекол очков.
Объектив	: Сначала удалите пыль и грязь с помощью груши для чистки объективов, затем удалите оставшуюся грязь, осторожно протирая объектив мягкой тканью. ● Не допускается использование синтетических чистящих средств для чистки корпуса камеры или объектива. Если удалить загрязнение не удалось, обратитесь в ближайший пункт службы поддержки клиентов компании Canon, указанный в отдельной брошюре Canon Customer Support (Поддержка клиентов компании Canon).
Видоискатель ЖК-монитор	: Пыль и загрязнения следует удалять с помощью груши для чистки объективов. В случае необходимости для удаления стойких загрязнений осторожно протрите видоискатель и ЖК-монитор мягкой тканью или материалом для протирки стекол очков. ● Не допускается прилагать усилия при протирке ЖК-монитора или видоискателя или надавливать на них. Это может привести к повреждению монитора или вызвать другие неполадки.



Запрещается использовать для чистки камеры разбавители, бензин, синтетические чистящие средства или воду. Эти вещества могут вызвать коробление или повреждение оборудования.

## Технические характеристики

Все данные основаны на стандартных методах тестирования, применяемых компанией Canon. Технические характеристики могут быть изменены без уведомления.

### PowerShot S60

Эффективное количество пикселей	Прибл. 5 млн.
Датчик изображения	Матрица ПЗС 1/1,8 дюйма (общее количество пикселей: прибл. 5,3 млн.)
Объектив	5,8 (W) – 20,7 (T) мм (эквивалентный диапазон для 35-мм пленки: 28 - 100 мм) f/2.8 (W) – f/5.3 (T)
Цифровое увеличение	Прибл. 4,1x (макс. прибл. 15x в сочетании с оптическим зумом)
Оптический видоискатель	Видоискатель с зуммированием реального изображения Охват изображения приблизительно 80%
ЖК-монитор	1,8-дюймовый цветной поликристаллический кремниевый TFT ЖК-монитор низкотемпературного типа, прибл. 118000 пикселей (область охвата 100%)
Система автофокусировки	Автофокусировка TTL Предусмотрены режимы фиксации фокусировки и ручной фокусировки 9-точечная (AiAF)/1-точечная (AF) 1-точечная AF: доступно любое положение
Расстояние съемки (от торца объектива)	Обычная автофокусировка: 44 см – бесконечность (W/T) Ручная фокусировка: 4 см – бесконечность (W)/30 см – бесконечность (T)
Затвор	Механический затвор + электронный затвор
Выдержка затвора	15 – 1/2000 с Выдержка 1,3 с или более доступна в режиме приоритета выдержки и в ручном режиме. При большой выдержке затвора (1,3 с или более) используется функция шумопонижения.
Система замера экспозиции	Оценочный, центрально-взвешенный интегральный или точечный (по центру или в точке автофокусировки)



Управление экспозицией	Программная автоматическая установка экспозиции, автоматическая установка экспозиции с приоритетом выдержки, автоматическая установка экспозиции с приоритетом диафрагмы, ручная установка Предусмотрены фиксация экспозиции и безопасный сдвиг.
Компенсация экспозиции	$\pm 2,0$ ступени с шагом 1/3 ступени Предусмотрен режим автоматической экспозиционной вилки (автобрекетинг AEB).
Чувствительность	Auto (Авто) и эквивалент ISO 50/100/200/400
Баланс белого	Автоматический TTL, с фиксированными настройками (предусмотрены настройки: ясная погода, облачная погода, лампа накаливания, флуоресцентная лампа, высокотемпературная флуоресцентная лампа, вспышка или подводная съемка) или с пользовательскими настройками
Встроенная вспышка	Авто*, Вкл.*, Выкл. * Предусмотрена функция уменьшения эффекта «красных глаз».
Дальность работы вспышки	55 см – 4,2 м (W), 55 см – 2,0 м (T) (Если для чувствительности задано значение ISO 100.)
Компенсация экспозиции при съемке со вспышкой	$\pm 2,0$ ступени с шагом 1/3 ступени, предусмотрены фиксация FE, синхронизация при длительной выдержке и синхронизация по 1-ой/по 2-ой шторке
Режимы съемки	Авто Зона творческих режимов: программный, с приоритетом выдержки, с приоритетом диафрагмы, ручной, пользовательский Зона автоматических режимов: портрет, пейзаж, ночная сцена, короткая выдержка, длительная выдержка, режим съемки панорам и видеосъемка
Непрерывная съемка	Высокоскоростная непрерывная съемка: прибл. 2,0 кадра/с Стандартная непрерывная съемка: прибл. 1,5 кадра/с (Высокое разрешение/Высокое качество, ЖК-монитор выключен)
Съемка с интервалом	Интервал между снимками: прибл. 1 – 60 мин (с шагом 1 мин) Количество снимков: 2 – 100 кадров (макс. количество кадров зависит от емкости CF-карты)
Автоспуск	Спуск затвора производится с задержкой прибл. 10 с/2 с

Беспроводное управление	Возможна съемка и воспроизведение (беспроводной пульт дистанционного управления продается отдельно). При съемке изображения снимаются сразу же/прибл. через 2с/прибл. через 10 с после нажатия кнопки спуска затвора	
Съемка под управлением с компьютера	Предусмотрена (Только при подключении по интерфейсу USB. Эксклюзивное программное обеспечение включено в комплект поставки камеры.)	
Носитель изображения	Карта CompactFlash™ (CF) (тип I и тип II)	
Формат файлов	Стандарт файловой системы для камер Design rule for Camera File system, DPOF-совместимый	
Формат записи изображений	Фотографии: JPEG (Exif 2.2)*1/RAW Видеофильмы: AVI (изображение: Motion JPEG; звук: WAVE (моно))	
Сжатие	Наивысшее качество, высокое качество, обычное качество	
Количество записываемых пикселей	Фотографии: Высокое разрешение: 2592 x 1944 пикселей Среднее разрешение 1: 2048 x 1536 пикселей Среднее разрешение 2: 1600 x 1200 пикселей Низкое разрешение: 640 x 480 пикселей Видеофильмы: 640 x 480 пикселей (30 с)* 320 x 240 пикселей (3 мин)* 160 x 120 пикселей (3 мин)* * Данные в скобках означают максимальную длительность непрерывной съемки видеофильма.	
Режимы воспроизведения	Одиночное изображение (возможен вывод гистограммы), индексный режим (9 эскизов), с увеличением (прибл. 10x (макс.) на ЖК-мониторе), звуковые комментарии (запись/воспроизведение макс. 60 с) или слайд-шоу.	
Прямая печать	Поддерживаются стандарты <i>Canon Direct Print</i> , <i>Bubble Jet Direct</i> и <i>PictBridge</i>	
Языки дисплея	Меню и сообщения на 12 языках (английский, голландский, датский, испанский, итальянский, китайский, немецкий, норвежский, финский, французский, шведский и японский)	

Параметры Моя камера	Начальную заставку, звук при включении, звук срабатывания затвора, звук нажатия кнопок и звук автоспуска можно изменить одним из следующих способов: 1. Используя изображения и звуки, записанные камерой. 2. Используя данные, загруженные из компьютера с помощью прилагаемого программного обеспечения.
Интерфейс	USB (mini-B, PTP [протокол передачи изображений]) Аудио/видео выход (возможность выбора PAL или NTSC, монофонический звук)
Источник питания	1. Литиево-ионный аккумулятор (тип: NB-2LH) (входит в комплект камеры) 2. Комплект сетевого питания АСК 700 (продается отдельно) 3. Автомобильное зарядное устройство СВС-NB2 (продается отдельно)
Рабочий диапазон температур:	0 – 40 °С
Рабочий диапазон относительной влажности	10 – 90 %
Габариты	114,0 x 56,5 x 38,8 мм (исключая выступающие части)
Вес	Прибл. 230 г (только корпус камеры)

(W): Широкоугольное положение  
(T): Положение телефото

\*1 Данная цифровая камера поддерживает стандарт Exif 2.2 (также называемый «Exif Print»). Exif Print является стандартом, предназначенным для улучшения связи между цифровыми камерами и принтерами. При подключении к принтеру, совместимому со стандартом Exif Print, используются и оптимизируются данные изображения, полученные камерой в момент съемки, что обеспечивает чрезвычайно высокое качество печати.

## Характеристики аккумулятора (полностью заряженный аккумулятор NB-2LH)

	Количество снятых изображений		Время воспроизведения
	ЖК-монитор вкл.	ЖК-монитор выкл.	
PowerShot S60	Приблизительно 240	Приблизительно 550	Прибл. 3 ч 30 мин

- \* Приведенные выше данные относятся к стандартным условиям тестирования, принятым компанией Canon. Фактические значения зависят от условий съемки и установок камеры.
- \* Данные о режиме видеофильма не приводятся.
- \* При низких температурах емкость аккумулятора может снизиться, поэтому быстро появляется пиктограмма низкого уровня заряда аккумулятора.  
В этом случае перед использованием аккумулятора рекомендуется согреть его в кармане.

### Условия тестирования

- Съемка:** Нормальная температура (23 °C), чередование снимков с минимальным и максимальным фокусным расстоянием с 20-секундными интервалами, срабатывание вспышки на каждом четвертом кадре, включение и выключение питания через каждые 8 кадров. Используется CF-карта. Для яркости ЖК-монитора установлено значение по умолчанию.
- Воспроизведение:** Нормальная температура (23 °C), непрерывное воспроизведение со сменой кадра каждые 3 с. Используется CF-карта. Для яркости ЖК-монитора установлено значение по умолчанию.

















См. раздел *Правила обращения с аккумулятором* (стр. 17).





## CF-карты и их примерная емкость (количество записанных изображений)



 С картой, входящей в комплект поставки камеры



			FC-32MH	FC-64M	FC-128M	FC-256MH	FC-512MSH
L (Высокое)	2592 x 1944 пикселей		11	24	49	99	198
			21	43	88	177	354
			43	88	176	355	709
M1 (Среднее 1)	2048 x 1536 пикселей		18	38	76	154	308
			33	68	137	276	552
			67	136	274	548	1095
M2 (Среднее 2)	1600 x 1200 пикселей		30	61	122	246	491
			54	109	219	440	879
			108	217	435	868	1734
S (Низкое)	640 x 480 пикселей		120	241	482	962	1891
			196	393	788	1563	3122
			337	676	1355	2720	5203
RAW	2592 x 1944 пикселей		5	12	25	51	102
Видео*	640 x 480 пикселей		46 с	92 с	186 с	374 с	742 с
	320 x 240 пикселей		91 с	183 с	368 с	735 с	1451 с
	160 x 120 пикселей		242 с	486 с	973 с	1954 с	3902 с

● Приведенные значения отражают стандартные условия съемки, установленные компанией Canon. Фактические значения могут изменяться в зависимости от фотографируемого объекта, условий съемки и установок камеры.

● Максимальная длительность отдельного видеоролика:

: 30 с, : 3 мин, : 3 мин. Максимальные значения в таблице относятся к режиму непрерывной съемки.

● L (Высокое), M1 (Среднее 1), M2 (Среднее 2), S (Низкое) и , ,  обозначают разрешение съемки.

●  (Наивысшее качество),  (Высокое качество) и  (Обычное качество) означают степень сжатия изображения.

● Некоторые CF-карты продаются не во всех регионах.

## Размеры файлов изображений (оценка)

Разрешение	Сжатие			
				
<b>L</b>	2592 x 1944 пикселей	2503 Кбайта	1395 Кбайт	695 Кбайт
<b>M1</b>	2048 x 1536 пикселей	1602 Кбайта	893 Кбайта	445 Кбайт
<b>M2</b>	1600 x 1200 пикселей	1002 Кбайта	558 Кбайт	278 Кбайт
<b>S</b>	640 x 480 пикселей	249 Кбайт	150 Кбайт	84 Кбайта
<b>RAW</b>	2592 x 1944 пикселей	4725 Кбайт		
Видео	 640 x 480 пикселей	660 Кбайт/с		
	 320 x 240 пикселей	330 Кбайт/с		
	 160 x 120 пикселей	120 Кбайт/с		

## Беспроводной пульт дистанционного управления WL-DC100 (продается отдельно)

Напряжение питания	: Элемент питания календаря CR2025
Диапазон температур	: 0 – 40 °С
Габариты	: 35 x 6,5 x 56,6 мм
Вес	: Прибл. 10 г

## Карта CompactFlash™

Тип гнезда карты	: Тип I
Габариты	: 36,4 x 42,8 x 3,3 мм
Вес	: Прибл. 10 г

## Аккумулятор NB-2LH

Тип	: Перезаряжаемый литиево-ионный аккумулятор
Номинальное напряжение	: 7,4 В=
Номинальная емкость	: 720 мАч
Число циклов перезарядки	: Прибл. 300
Диапазон рабочих температур	: 0 – 40 °С
Габариты	: 33,3 x 45,2 x 16,2 мм
Вес	: Прибл. 43 г

## Зарядное устройство CB-2LT/CB-2LTE

Входное напряжение	: 100– 240 В~ (50/60 Гц) 0,17 А (100 В) – 0,10 А (240 В)
Номинальное выходное напряжение	: 8,4 В=, 0,5 А
Время зарядки	: Прибл. 90 мин
Диапазон рабочих температур	: 0 – 40 °С
Габариты	: 91 x 29,5 x 56 мм
Вес	: CB-2LT: Прибл. 86 г : CB-2LTE: Прибл. 82 г

### Компактный блок питания CA-PS700

(Входит в состав комплекта сетевого питания ACK700)

Входное напряжение	: 100– 240 В~ (50/60 Гц) 0,32 А
Номинальное выходное напряжение	: 7,4 В/2,0 А=
Диапазон рабочих температур	: 0 – 40 °С
Габариты	: 112 x 29 x 45 мм (только корпус)
Вес	: Прибл. 186 г

### Автомобильное зарядное устройство CBC-NB2 (продается отдельно)

Номинальное входное напряжение	: 12 В= / 24 В=
Номинальное выходное напряжение	: 8,4 В/0,55 А=
Диапазон рабочих температур	: 0 – 40 °С
Габариты	: 91 x 56 x 29,5 мм
Вес	: Прибл. 145 г

### Телеконвертор TC-DC10 (продается отдельно)

Увеличение	: Приблизительно 2,0
Фокусное расстояние	: 200 мм (эквивалент для 35-миллиметровой фотопленки)
Конструкция объектива	: 4 элемента в 3 группах
Расстояние съемки (от торца объектива)	: 1,2 м – бесконечность
Диаметр резьбы	: Стандартная резьба под фильтр 37 мм Для установки этого конвертора на камеру PowerShot S60 требуется адаптер конверторов LA-DC10
Габариты	: Диаметр: 63,5 мм : Длина: 54,5 мм
Вес	: Прибл. 145 г

### Адаптер конверторов LA-DC10

Диаметр резьбы	: Стандартная резьба под фильтр 37 мм
Габариты	: Установленный: 61,7 x 69,6 x 74,8 мм : При хранении: 61,7 x 76,3 x 41,8 мм
Вес	: Прибл. 30 г



## О рамке автофокусировки (стр. 76)

Функция AiAF\* имеет широкий диапазон измерения для обеспечения точной фокусировки. Функция AiAF обеспечивает фокусировку на объект, даже если он расположен не точно в центре рамки.

\* «Ai» означает «Искусственный интеллект», а «AF» означает «Автофокусировка».

## Чувствительность ISO(стр. 84)

Чувствительность ISO представляет собой численную меру чувствительности камеры к свету. Чем больше чувствительность ISO, тем выше чувствительность к свету. Высокая чувствительность ISO позволяет снимать без вспышки в помещениях или на открытом воздухе при слабой освещенности, а также помогает предотвратить смазывание изображения из-за сотрясения камеры. Это удобно при съемке в местах, в которых запрещено использовать вспышку. Установка чувствительности ISO позволяет полностью использовать имеющееся освещение, чтобы фотографии передавали атмосферу места съемки.



Эквивалент ISO 50



Эквивалент ISO 400

## Формат RAW (стр. 57)

В стандартном формате JPEG камера обрабатывает изображение после съемки для получения оптимальных результатов. В формате JPEG изображение сжимается, поэтому на одной CF-карте помещается больше изображений. Однако алгоритм сжатия JPEG вызывает потери информации, то есть исходное изображение не может быть восстановлено. В формате RAW, напротив, изображение записывается так, как оно зафиксировано ПЗС-матрицей камеры. Изображения в формате RAW являются сжатыми, однако сжатие происходит без потерь\*\* и не приводит к ухудшению качества. Кроме того, хотя RAW-файл и больше по объему, чем равноценный JPEG файл, он все же достаточно компактен: по размеру он примерно вчетверо\* меньше несжатого файла в формате RGB TIFF. В стандартном несжатом формате, таком, как RGB TIFF, изображения обрабатываются в камере и нуждаются после этого в дополнительном ретушировании с помощью специального программного обеспечения, что снижает их качество. В то же время в формате RAW исходные данные могут использоваться специальным программным обеспечением\*\* для коррекции параметров изображения (баланс белого, контрастность, резкость, насыщенность), что позволяет сохранять качество изображения в процессе обработки.

\* При измерении в соответствии со стандартами тестирования компании Canon.

\*\* Для открытия и настройки параметров изображений, записанных в формате RAW, можно использовать программное обеспечение,



входящее в комплект камеры. Подробнее см. «Вводное руководство по программному обеспечению».

## Рекомендации по использованию автоспуска (стр. 53)

Обычно при нажатии кнопки спуска затвора происходит небольшое сотрясение камеры.

При настройке автоспуска на режим  затвор срабатывает через 2 с, когда сотрясение камеры прекращается, что предотвращает смазывание изображения.

Еще лучшие результаты можно получить, установив камеру на устойчивую поверхность или на штатив.

## Гистограмма (стр. 27)

Гистограмма представляет собой график, по которому можно оценить яркость записанного изображения. Чем больше кривая смещена в левую сторону графика, тем темнее изображение. Чем больше кривая смещена в правую сторону графика, тем ярче изображение. Если изображение слишком темное, установите положительную компенсацию экспозиции. Аналогично, если изображение слишком яркое, установите отрицательную компенсацию экспозиции (стр. 80).



Темное изображение



Сбалансированное изображение



Яркое изображение

## Управление файлами изображений (стр. 112)

### О номерах файлов и папок

Изображениям присваиваются номера файлов от 0001 до 9900, папкам присваиваются номера папок от 100 до 998 (номера папок не могут заканчиваться на 99).

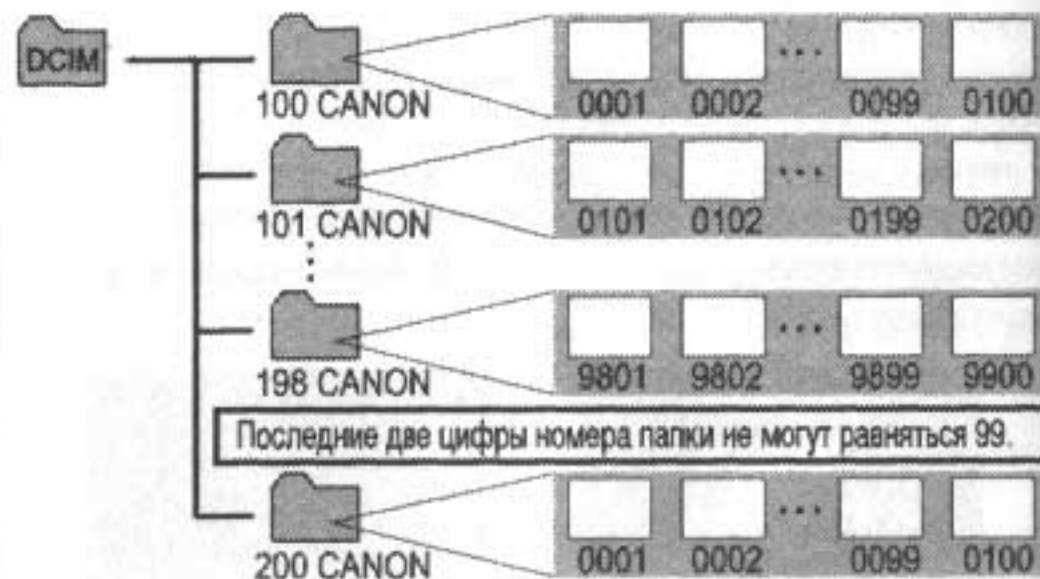

## Максимальное количество файлов в папке

Каждая папка обычно содержит 100 изображений. Однако, поскольку изображения, снятые в режиме непрерывной съемки или в режиме съемки панорам, обязательно сохраняются в одной папке, некоторые папки могут содержать более 100 изображений. Количество изображений может также превышать 100, если папка содержит изображения, скопированные с компьютера или снятые другими камерами. Помните, что данная камера не позволяет воспроизводить изображения из папок, содержащих 2001 или более изображений.

## Настройка экспозиции (стр. 80)

Камера автоматически настраивает экспозицию для съемки изображений с оптимальной яркостью. Однако иногда в зависимости от условий съемки записанное изображение может быть ярче или темнее фактического изображения. В этом случае вручную настройте компенсацию экспозиции (стр. 80).

### Недодержка

В целом записанное изображение слишком темное, белые детали выглядят серыми. Недодержка возможна при съемке ярких объектов или при съемке в контрольном свете. Установите положительную (+) компенсацию экспозиции.



## Оптимальная экспозиция

### Передержка

В целом записанное изображение слишком яркое, черные детали выглядят серыми. Передержка возможна при съемке темных объектов в местах с недостаточной освещенностью. Установите отрицательную (-) компенсацию экспозиции.



# Алфавитный указатель









CF-карта	
обращение .....	18
форматирование .....	19
DISPLAY, кнопка .....	12, 27
DPOF	
заказ на отправку .....	68, 133
заказ на печать .....	68, 128
FUNC. ....	63
JUMP .....	12, 45
MF .....	12
RAW .....	57, 159
<b>А</b>	
Авто ( <b>AUTO</b> ) .....	30
Автовключение .....	69, 109
Автоматическое воспроизведение (слайд-шоу) .....	104
Автоспуск .....	53
Аккумулятор	
зарядка аккумулятора .....	14
обращение .....	17
состояние .....	18
<b>Б</b>	
Баланс белого ( <b>WB</b> ) .....	81
Безопасный сдвиг .....	75
Беспроводной пульт дистанционного управления .....	143



<b>В</b>	
Величина диафрагмы .....	72
Видео	
монтаж .....	60
просмотр .....	60
съемка (  ) .....	58
Видеосистема .....	69
Видоискатель .....	12, 32
Включение/выключение питания .....	21, 22
Воспроизведение .....	42, 102
Восстановление установок по умолчанию .....	71
Вспомогательный луч света для автофокусировки .....	32
Вспышка .....	10, 38, 66
момент срабатывания вспышки .....	93
параметры настройки .....	91
синхронизация .....	66
Вывод информации .....	27
Выключение дисплея .....	69
Выключение монитора .....	109
Выключить звук .....	68
<b>Г</b>	
Гистограмма .....	27, 160
Громкоговоритель .....	12
Громкость .....	68



Громкость автоспуска .....	68
Громкость воспроизведения .....	69
Громкость звука включения .....	68
Громкость звука нажатия кнопок .....	68
<b>Д</b>	
Дата и время .....	24, 69
Датчик дистанционного управления .....	10
Диск установки режима .....	13, 48, 72
Длительная выдержка (  ) .....	48
<b>Е</b>	
Единицы длины .....	69
<b>Ж</b>	
ЖК-монитор .....	12, 27
<b>З</b>	
Задержка для пульта .....	66
Заказ на отправку .....	133
Заказ на печать .....	128
<b>Затвор</b>	
выдержка .....	72
громкость .....	68
звук .....	69, 113, 114
звук срабатывания .....	32
кнопка .....	12
нажатие кнопки спуска затвора .....	31

Защита .....	108
Звук автоспуска .....	68, 113, 114
Звук нажатия кнопок .....	70, 113, 114
Звук при включении .....	21, 70, 113, 114
Звуковые комментарии .....	103
Зона автоматических режимов .....	48
Зона творческих режимов .....	72
Зуммирование .....	12, 30, 54
<b>И</b>	
Индексный режим .....	44
Индикатор .....	13
Индикатор питания/режима работы .....	13
Интервалометр .....	67, 94
<b>К</b>	
Кнопка «Печать/загрузка» .....	121
Контрастность цветов .....	85
Короткая выдержка (  ) .....	48
Крышка разъемов .....	12
<b>М</b>	
Масштаб .....	43
Меню .....	12, 64
выбор меню и установок .....	63
меню воспроизведения .....	67
меню настройки .....	68



меню съемки .....	66	Предупреждение о передержке .....	29
меню «Моя камера» .....	70	Просмотр .....	67
Микрофон (  ) .....	10, 103	изображений на экране телевизора .....	124
Многофункциональный селекторный переключатель .....	12	<b>Р</b>	
<b>Н</b>		Разрешение .....	35
Настройка экспозиции .....	80	Рамка автофокусировки (  ) .....	27, 76
Насыщенность .....	86	Режим АЕВ .....	86
Начальная заставка .....	21, 70, 113, 114	Режим воспроизведения .....	22
Непрерывная съемка (  ) .....	56	Режим перевода кадров .....	56
Номера файлов .....	112	Режим ручной фокусировки .....	98
Ночная сцена (  ) .....	48	Режим съемки .....	21, 22
<b>П</b>		Режим фиксации автофокусировки .....	97
Параметры Моя камера .....	113	Режим фокусировочной вилки .....	87
Параметры отправки		Режимы замера экспозиции (  ) .....	66, 78
параметры отправки изображений .....	133	Резкость .....	86
Пейзаж (  ) .....	48	Ручная установка экспозиции ( <b>M</b> ) .....	75
Печать .....	126	<b>С</b>	
По 1-ой шторке .....	93	Сброс номеров файлов .....	69, 112
По 2-ой шторке .....	93	Сжатие .....	35
Поворот .....	67	Синхронизация вспышки при длительной выдержке ....	39, 66
Поворот изображений .....	102	Слайд-шоу .....	68, 104
Подробная индикация .....	27	выбор изображений .....	105
Положение телефото (  ) .....	12, 30	длительность воспроизведения .....	107
Портрет (  ) .....	48		

запуск .....	105
повтор .....	107
Сохранение пользовательских настроек .....	100
Сохранить установки ( <b>C</b> ) .....	67
Стандартная индикация .....	27
Стереть все .....	68
Стирание	
стирание всех изображений .....	47
стирание изображений по одному .....	46
Съемка	
видео .....	58
Съемка панорам (  ) .....	48, 50
<b>Т</b>	
Телеконвертор .....	145
<b>У</b>	
Увеличение изображений (  ) .....	43
Увеличение ручной фокусировочной точки .....	67
Уменьшение эффекта «красных глаз» (  ) .....	10, 38, 39, 66
<b>Ф</b>	
Фиксация фокусировки .....	96
Фиксация экспозиции .....	89
Фиксация экспозиции при съемке со вспышкой .....	90
Фокусировка .....	31, 96
Форматирование .....	19, 69, 116

Функция .....	12
Функция автоповорота .....	69, 111
Функция энергосбережения .....	69, 109
<b>Ц</b>	
Цветовой эффект (  ) .....	85
Цифровое увеличение .....	54, 67
<b>Ч</b>	
Частота кадров .....	58
Черно/белое .....	85
Чувствительность ISO .....	84
<b>Ш</b>	
Широкоугольное положение (  ) .....	12, 30
<b>Я</b>	
Язык .....	26, 69
Яркость ЖК-монитора .....	69

## Функции, доступные в различных режимах съемки

В таблице представлены функции, доступные в каждом из режимов съемки. Можно снимать с параметрами, сохраненными в режиме **C** (стр. 100).

										<b>P</b>	<b>Tv</b>	<b>Av</b>	<b>M</b>	См. стр.
Разрешение (Фото)	Высокое	<b>L</b>	○*	○*	○*	○*	○*	○*	△*	—	○*	○*	○*	стр. 35
	Среднее 1	<b>M1</b>	○	○	○	○	○	○	△	—	○	○	○	
	Среднее 2	<b>M2</b>	○	○	○	○	○	○	△	—	○	○	○	
	Низкое	<b>S</b>	○	○	○	○	○	○	△	—	○	○	○	
Разрешение (Видео)	640 x 480 пикселей		—	—	—	—	—	—	—	○	—	—	—	стр. 35
	320 x 240 пикселей		—	—	—	—	—	—	—	○*	—	—	—	
	160 x 120 пикселей		—	—	—	—	—	—	—	○	—	—	—	
Сжатие	Наивысшее качество		○	○	○	○	○	○	△	—	○	○	○	стр. 35
	Высокое качество		○*	○*	○*	○*	○*	○*	△*	—	○*	○*	○*	
	Обычное качество		○	○	○	○	○	○	△	—	○	○	○	
Формат файлов	JPEG		○	○	○	○	○	○	○	—	○*	○*	○*	стр. 57
	RAW		—	—	—	—	—	—	—	—	○	○	○	
Вспышка	Авто		○*	○*	○	○*	○*	○	—	—	○	—	—	стр. 38
	Вкл.		—	○	○	○	○	○	△	—	○	○	○	
	Выкл.		○	○	○*	○	○	○*	△*	—	○*	○*	○*	
Умен. эффекта «красных глаз»			○	○	○	○	○	○	△	—	○	○	○	стр. 38
Синхронизация вспышки при длительной выдержке		Вкл.	—	—	○	○	—	○	△	—	○	—	○	стр. 39
		Выкл.	○	○	—	—	○	—	△*	—	○*	○	○*	

										<b>P</b>	<b>Tv</b>	<b>Av</b>	<b>M</b>	См. стр.
Настройка вспышки	Вкл.	○	○	○	○	○	○	○	○	○	○*	○*	—	стр. 91
	Выкл.	—	—	—	—	—	—	—	—	—	○	○	○	
Синхронизация вспышки	По 1-ой шторке	○	○	○	○	○	—	○	—	○*	○*	○*	○*	стр. 93
	По 2-ой шторке	—	—	—	—	—	○	—	—	○	○	○	○	
Вспом. луч для автофокусировки		○	○	○	○	○	○	△	○	○	○	○	○	стр. 32
Режим перевода кадров	Покадровый	○*	○*	○*	○*	○*	○*	○*	○*	○*	○*	○*	○*	—
	Стандартная непрерывная съемка	—	○	○	○	○	○	—	—	○	○	○	○	стр. 56
	Высокоскоростная непрерывная съемка	—	○	○	○	○	○	—	—	○	○	○	○	
	Автоспуск (10 с)	○	○	○	○	○	○	△	○	○	○	○	○	стр. 53
	Автоспуск (2 с)	○	○	○	○	○	○	△	○	○	○	○	○	
	Дистанционное управление	○	○	○	○	○	○	△	○	○	○	○	○	
Интервалометр		—	—	—	—	—	—	—	—	○	○	○	○	стр. 94
Рамка автофокусировки	Авто	○*	○*	○*	○*	○*	○*	○	○	—	—	—	—	стр. 76
	Центральная точка	○	○	○	○	○	○	—	—	○*	○*	○*	○*	
	Вручную	—	—	—	—	—	—	—	—	○	○	○	○	
Фиксация автофокусировки		—	○	○	○	○	○	○	○	○	○	○	○	стр. 97



										<b>P</b>	<b>Tv</b>	<b>Av</b>	<b>M</b>	См. стр.	
Ручная фокусировка		—	○	○	○	○	○	○	○	○	○	○	○	стр. 98	
Режим «Макро»		○	○	—	○	○	○	○	○	○	○	○	○	стр. 52	
Цифровое увеличение	Вкл.	○	○	○	○	○	○	—	—	○	○	○	○	стр. 54	
	Выкл.	○*	○*	○*	○*	○*	○*	—	—	○*	○*	○*	○*		
Компенсация экспозиции		—	○	○	○	○	○	△	○	○	○	○	—	стр. 80	
Система замера экспозиции	Оценочный замер		○	○	○	○	○	○	○	○	○*	○*	○*	стр. 78	
	Центрально-взвешенный интегральный замер		—	—	—	—	—	—	—	—	○	○	○		
	Точечный замер		—	—	—	—	—	—	—	—	○	○	○		
	По центру		—	—	—	—	—	—	—	—	○*	○*	○*		
	Точка автофокусировки		—	—	—	—	—	—	—	—	○	○	○		
Фиксация экспозиции/фиксация экспозиции при съемке со вспышкой		—	—	—	—	—	—	—	—	○	○	○	—	стр. 89, 90	
Брекетинг	АЕВ		—	—	—	—	—	—	—	—	○ <sup>(1)</sup>	○ <sup>(1)</sup>	○ <sup>(1)</sup>	—	стр. 86
	Фокусировочная вилка		—	—	—	—	—	—	—	—	○ <sup>(2)</sup>	○ <sup>(2)</sup>	○ <sup>(2)</sup>	○ <sup>(2)</sup>	стр. 87
Баланс белого <sup>(3)</sup>	<b>WB</b>	— <sup>(4)</sup>	○	○	○	○	○	○	△	○ <sup>(5)</sup>	○	○	○	стр. 81	
Фотоэффект		—	○	○	○	○	○	○	△	○	○	○	○	стр. 85	
Контрастность/резкость/насыщенность		—	—	—	—	—	—	—	—	—	○	○	○		

										<b>P</b>	<b>Tv</b>	<b>Av</b>	<b>M</b>	См. стр.
Безопасный сдвиг	Вкл.	—	—	—	—	—	—	—	—	—	○	○	—	стр. 75
	Выкл.	○	○	○	○	○	○	○	○	○	○*	○*	○	
Чувствительность ISO		_(6)	_(6)	_(6)	_(6)	_(6)	_(6)	_(6)	_(6)	○	○	○	○ <sup>(7)</sup>	стр. 84
Автоповорот	Вкл.	○*	○*	○*	○*	○*	○*	△*	—	○*	○*	○*	○*	стр. 111
	Выкл.	○	○	○	○	○	○	△	○	○	○	○	○	
Запись JPEG в файле RAW		—	—	—	—	—	—	—	—	○	○	○	○	стр. 67

\* Установка по умолчанию ○: Установка возможна. △: Установка возможна только для первого изображения.

—: Установка невозможна.

- : Установка сохраняется при выключении питания камеры.
- Для параметров, измененных с помощью меню или нажатием кнопок (кроме [Date/Time] (Дата и время), [Language] (Язык) и [Video System] (Видеосистема)), можно одновременно восстановить значения по умолчанию (стр. 71).

- (1) Если срабатывает вспышка, съемка в режиме AEB невозможна.
- (2) Выбор возможен только в режиме ручной фокусировки.
- (3) Установка невозможна, если выбран фотоэффект [Seria] (Сепия) или [B/W] (Черно-белый).
- (4) Для баланса белого устанавливается режим [AUTO] (Авто).
- (5) Установка баланса белого для съемки со вспышкой ([Flash]) невозможна.
- (6) Чувствительность ISO устанавливается камерой автоматически.
- (7) Выбор чувствительности ISO [AUTO] (Авто) невозможен.

**Canon**



**ME67**