

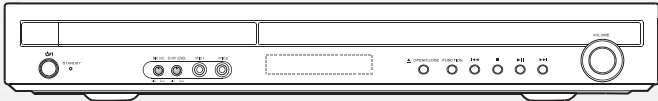

# ЦИФРОВАЯ СИСТЕМА ДОМАШНЕГО КИНОТЕАТРА HT-Q9

## Инструкция для пользователя



# Предупреждения по технике безопасности

## ЛАЗЕРНОЕ ИЗДЕЛИЕ КЛАССА 1

Использование органов регулировки или выполнение процедур, не описанных в данной Инструкции, может привести к опасному облучению лазером.

**ВНИМАНИЕ - НЕВИДИМОЕ ЛАЗЕРНОЕ ИЗЛУЧЕНИЕ. ПРИ СНЯТИИ КОЖУХА И ОТКЛЮЧЕНИИ БЛОКИРОВОЧНЫХ КОНТАКТОВ ИЗБЕГАЙТЕ ПОПАДАНИЯ ПОД ЛУЧ ЛАЗЕРА.**



**ВНИМАНИЕ**  
ОПАСНОСТЬ ПОРАЖЕНИЯ  
ЭЛЕКТРИЧЕСКИМ ТОКОМ.  
НЕ ОТКРЫВАТЬ



### ВНИМАНИЕ:

ВО ИЗБЕЖАНИЕ ПОРАЖЕНИЯ ЭЛЕКТРИЧЕСКИМ ТОКОМ, НЕ СНИМАЙТЕ ЗАДНЮЮ КРЫШКУ. ВНУТРИ НЕТ ДЕТАЛЕЙ, ОБСЛУЖИВАЕМЫХ ПОЛЬЗОВАТЕЛЕМ. ДЛЯ ТЕХНИЧЕСКОГО ОБСЛУЖИВАНИЯ ОБРАЩАЙТЕСЬ К КВАЛИФИЦИРОВАННОМУ СПЕЦИАЛИСТУ.



Этот символ указывает, что внутри данного изделия имеются детали, находящиеся под опасным напряжением, которое может привести к поражению электрическим током.



Этот символ указывает, что в документации на изделие имеется важная инструкция по его использованию или обслуживанию.

**ПРЕДУПРЕЖДЕНИЕ:** Во избежание пожара или поражения электрическим током не допускайте попадания данного изделия под дождь или в условия высокой влажности.

## ЛАЗЕРНОЕ ИЗДЕЛИЕ КЛАССА 1

- Это изделие должно всегда подключаться к розетке сети переменного тока, снабженной защитным заземлением.
- Чтобы отсоединить изделие от электропитания, необходимо выдернуть вилку его сетевого шнура из розетки, поэтому к вилке сетевого шнура должен иметься свободный доступ.

Приведенная ниже маркировка, имеющаяся на изделии или в прилагаемой к нему документации, указывает на то, что по окончании срока службы изделия оно не должно выбрасываться вместе с другими бытовыми отходами. Для предотвращения возможного ущерба окружающей среде или здоровью людей из-за неконтролируемой утилизации отходов, отделите это изделие от другого бытового мусора и сдайте его в повторную переработку, чтобы способствовать обоснованному повторному использованию материальных ресурсов. Бытовые пользователи должны обратиться либо в магазин, в котором они покупали данное изделие, либо в местные органы власти за более подробной информацией о том, куда и как они могут сдать это изделие для его безопасной для окружающей среды повторной переработки. Корпоративные пользователи должны обратиться к своему поставщику и проверить условия, содержащиеся в договоре купли-продажи. При утилизации это изделие не должно выбрасываться совместно с другими отходами коммерческой деятельности.

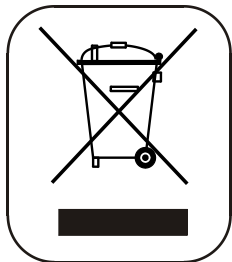

АЯ46

“Настоящий продукт маркирован знаком соответствия на основании сертификата соответствия, выданного органом по сертификации-Ростест-Москва”

# Меры предосторожности

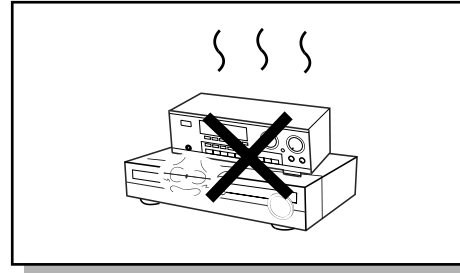
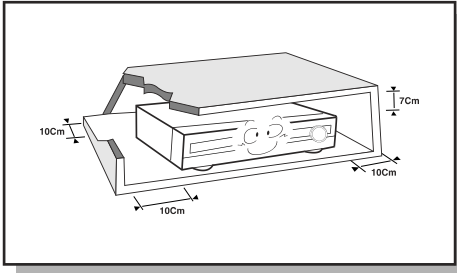

Убедитесь в том, что напряжение сети переменного тока в вашем доме соответствует напряжению питания системы, указанному на паспортной табличке, расположенной на ее задней стенке. Установите систему горизонтально на подходящую поверхность (мебель), оставив вокруг нее достаточно места для вентиляции (7-10 см). Убедитесь в том, что не загорожены вентиляционные отверстия. Не устанавливайте на верхнюю крышку системы другие устройства и иные тяжелые предметы. Не устанавливайте систему на усилитель или другое оборудование, которое может нагреваться. Прежде чем передвигать систему, убедитесь в том, что в лоток для дисков не загружен диск. Эта система предназначена для продолжительной работы. Если вы выключите DVD-проигрыватель, переведя его в режим готовности, вы не отключите тем самым питание системы. Чтобы полностью отключить питание системы, необходимо отсоединить вилку ее сетевого шнура от сетевой розетки, особенно если вы не собираетесь пользоваться системой в течение длительного времени.

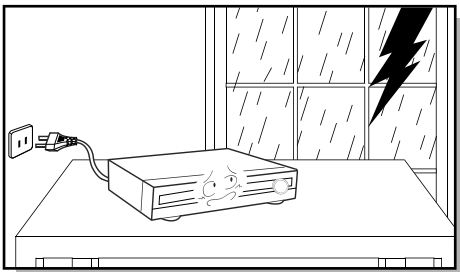

Во время грозы отсоедините сетевой шнур от розетки. Скачки сетевого напряжения, вызванные молнией, могут повредить изделие.

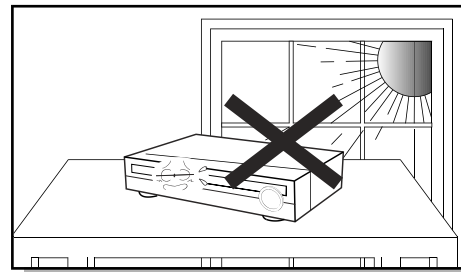

Избегайте воздействия на систему прямого солнечного света и других источников тепла. Это может привести к перегреву системы и нарушению ее нормальной работы.

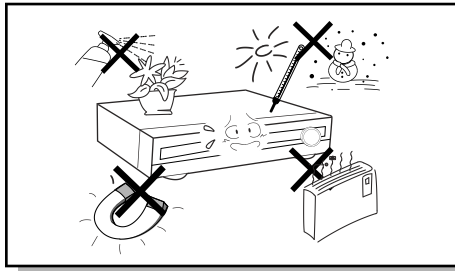

Предохраняйте систему от влаги (не ставьте на нее сосуды с водой, например, вазы), держите ее подальше от источников тепла (например, камина) и от оборудования, создающего сильные магнитные или электрические поля (например, громкоговорителей). Если система неисправна, отсоедините сетевой шнур от розетки сети переменного тока. Ваша система не предназначена для коммерческого использования. Используйте ее только в домашних условиях.

Если ваша система или диски подверглись воздействию низких температур, на них может произойти конденсация влаги.

При перевозке в зимнее время подождите примерно 2 часа до тех пор, пока они не прогреются до комнатной температуры.

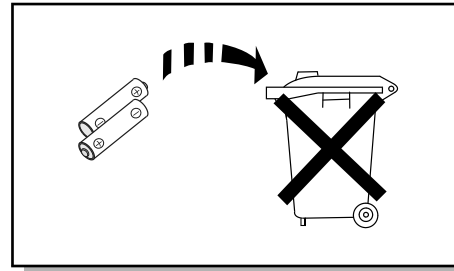

Используемые в этом изделии батареи содержат вещества, вредные для окружающей среды.

Не выбрасывайте батареи вместе с обычным бытовым мусором.

## Особенности системы

### ● **Поддержка различных форматов дисков и FM тюнер**

HT-Q9 сочетает в одной системе проигрыватель, поддерживающий воспроизведение дисков большинства форматов, включая диски DVD-VIDEO, VCD, компакт-диски, MP3-CD, DivX, CD-R/RW, DVD-R/RW и высококачественный FM тюнер.

### ● **Система Dolby Pro Logic II**

Система Dolby Pro Logic II – это новая технология декодирования многоканального аудио сигнала, имеющая ряд преимуществ по сравнению с системой Dolby Pro Logic.

### ● **Поддержка формата DTS (Digital Theater System)**

DTS – это формат сжатия звука, разработанный компанией Digital Theater Systems Inc. Он позволяет получить полноценный 5.1-канальный звук.

### ● **Хранитель экрана телевизора**

Спустя 3 минуты после выключения воспроизведения, система HT-Q9 начинает автоматически поочередно увеличивать и уменьшать яркость телевизионного экрана. Спустя 20 минут после включения режима хранителя экрана, система HT-Q9 автоматически переходит в режим энергосбережения.

### ● **Режим энергосбережения**

Через 20 минут нахождения в режиме "Стоп" система HT-Q9 автоматически выключается.

### ● **Настройка фонового рисунка для телеэкрана**

Во время просмотра файлов JPEG, диска DVD или Video CD вы можете выбрать понравившееся изображение и сохранить его в качестве фонового рисунка.

# Содержание

## ПОДГОТОВКА К РАБОТЕ

Предупреждения по технике безопасности.....	1
Меры предосторожности .....	2
Особенности системы.....	3
О дисках .....	5
Описание системы .....	7

## СОЕДИНЕНИЯ

Подсоединение громкоговорителей акустической системы	11
Подключение выходов видеосигнала к телевизору	
Подключение выходов видеосигнала к телевизору .....	13
Соединение с внешним оборудованием .....	15
Подсоединение FM-антенны .....	16

## ИСПОЛЬЗОВАНИЕ ПРОИГРЫВАТЕЛЯ

Подготовка домашнего кинотеатра к работе .....	17
Воспроизведение диска .....	18
Воспроизведение диска MP3/WMA-CD .....	19
Вывод на экран информации о диске .....	20
Воспроизведение файлов формата JPEG .....	21
Воспроизведение диска DivX .....	23
Проверка оставшегося времени .....	25
Ускоренное/Замедленное воспроизведение .....	26
Пропуск эпизодов или дорожек диска .....	26
Повторное воспроизведение .....	27
Повтор фрагмента между точками A-B .....	28
Функция покадрового воспроизведения .....	29
Выбор желаемого ракурса изображения.....	29
Функция Zoom (Увеличение изображения) .....	30
Функция EZ VIEW .....	30
Выбор языка звукового сопровождения .....	31
Выбор языка субтитров.....	32
Прямой переход к эпизоду или дорожке диска.....	33
Использование меню диска.....	34
Использование меню Title (Сюжет).....	34

## НАСТРОЙКИ СИСТЕМЫ

Установка языка .....	35
Настройка формата экрана телевизора .....	37
Установка уровня родительского контроля (возрастной категории зрителя).....	39
Установка пароля.....	40
Установка фонового рисунка .....	41
Регистрация DivX (R).....	43
Настройка громкоговорителей акустической системы .....	44
Установка времени задержки .....	45
Настройка громкоговорителей по тест сигналу.....	47
Настройка DRC (сжатия динамического диапазона) .....	48
Настройка качества звучания .....	49
Настройка функции AV SYNC .....	51
Режимы цифрового процессора сигналов (DSP) /Эквалайзера.....	52
Режимы системы Dolby Pro Logic II .....	53
Эффекты системы Dolby Pro Logic II.....	54

## РАДИОПРИЕМНИК

Прослушивание передач радиостанций .....	55
Предварительная настройка на радиостанции .....	56

## РАЗНОЕ

Дополнительные возможности .....	57
Подсоединение микрофона .....	58
Прежде, чем обращаться в сервисный центр .....	59
Как хранить диски и обращаться с ними .....	61
Список кодов языков.....	62
Семейство устройств, для которых поддерживается	
Технические характеристики.....	63

## О дисках



**DVD (Digital Versatile Disk - Цифровой многоцелевой диск)** обеспечивает звук и изображение фантастического качества, благодаря использованию технологии окружающего звука Dolby Digital и технологии сжатия изображения MPEG-2. Теперь вы можете ощущать воздействие реалистичных эффектов при просмотре кинофильмов или прослушивании музыки у себя дома, как если бы вы находились в кинотеатре или в концертном зале.



В DVD-проигрывателях и DVD-дисках используется региональное кодирование. Чтобы DVD-диск можно было воспроизвести, региональные коды диска и проигрывателя должны совпадать. Если региональные коды не совпадают, диск воспроизводиться не будет. Региональный код территориальной зоны, для которой предназначен этот проигрыватель, указан на задней панели проигрывателя. (Ваш проигрыватель будет воспроизводить только DVD-диски, на этикетке которых указан такой же региональный код).

### Поддерживаемые форматы дисков

Тип диска	Логотип	Тип записи	Размер диска	Макс. время воспроизведения
DVD-VIDEO		Видео	12 см	Около 240 мин. (односторонний) Около 480 мин. (двусторонний)
			8 см	Около 80 мин. (односторонний) Около 160 мин. (двусторонний)
КОМПАКТ-ДИСК VIDEO-CD		Аудио Аудио + Видео	12 см	74 мин.
			8 см	20 мин.
DivX		MPEG4 MP3	12 см	74 мин.
			8 см	20 мин.

### Не пользуйтесь дисками следующих типов!

- Этот проигрыватель не может воспроизводить диски форматов LD, CD-G, CD-I, CD-ROM и DVD-ROM. При попытке воспроизведения такого диска на экране телевизора появляется сообщение **"WRONG DISC FORMAT"** (Неверный формат диска).
- Этот проигрыватель может не воспроизводить DVD-диски, приобретенные за границей. При попытке воспроизведения такого диска на экране телевизора появляется сообщение **"WRONG REGION CODE"** (Неверный региональный код).

### Защита от копирования

- Многие DVD-диски защищены от копирования. Вследствие этого, необходимо напрямую соединить выход DVD-проигрывателя с телевизором, а не подключать проигрыватель к телевизору через видеомаягнитофон. Если вы подсоединитесь к телевизору через видеомаягнитофон, это приведет к искажению изображения, воспроизводящегося с защищенных от копирования DVD-дисков.
- В этом изделии использована технология защиты авторских прав, основанная на методах, защищенных несколькими патентами США и другими документами, подтверждающими право на интеллектуальную собственность, обладателями которых являются компания Macrovision Corporation и другие владельцы авторских прав. Разрешение на использование этой технологии защиты авторских прав должно быть получено у Macrovision Corporation и она предназначена только для применения в бытовой аппаратуре и другой аппаратуре для просмотра ограниченной аудиторией, если у Macrovision Corporation не получено разрешение на ее использование в других целях. Копирование технологии и разборка изделия запрещены.

## Формат записанных дисков

### ● Это изделие не поддерживает медиа-файлы форматов Secure (DRM)

#### Диски CD-R

- В зависимости от устройства, на котором записывался диск CD-R (устройство записи дисков или ПК) и характеристик самого диска, его воспроизведение может оказаться невозможным.
- Пользуйтесь дисками CD-R емкостью 650 Мбайт/ 74 мин.
- Не используйте диски CD-R емкостью больше 700Мбайт/80 минут, поскольку их воспроизведение может оказаться невозможным.
- Воспроизведение некоторых дисков CD-RW (перезаписываемых) может оказаться невозможным.
- Диски типа CD-R могут воспроизводиться полностью только в случае, если они уже записаны окончательно и "закрыты". Если сессия записи была завершена, но сам диск был оставлен "открытым", такой диск может не воспроизводиться полностью.

#### Диски CD-R с файлами MP3

- Эта система позволяет воспроизводить диски CD-R с файлами MP3, только если это диск формата ISO 9660 или Joliet.
- Имена файлов MP3 должны состоять не более, чем из 8 символов и не содержать символов пробела или специальных символов (./=+).
- Используйте диски, записанные с битрейтом не менее 128 Кбит/с.
- Эта система позволяет воспроизводить только файлы с расширением ".mp3" и ".MP3".
- Эта система позволяет воспроизводить многосессионные диски только с непрерывной записью. Если на многосессионном диске имеются пустые сектора, воспроизведение будет идти только до первого пустого сектора.
- Если диск не "закрыт", до начала его воспроизведения пройдет больше времени, к тому же, возможно, не все файлы на таком диске смогут быть воспроизведены.
- При воспроизведении файлов, записанных с переменным битрейтом (VBR), то есть и с высоким, и с низким битрейтом (например, 32 Кбит/с ~ 320 Кбит/с), звук может прерываться.
- Если на одном диске записано более 500 дорожек (файлов), система способна воспроизвести не более 500 дорожек.
- Если на одном диске имеется более 300 папок, система способна воспроизвести файлы не более, чем из 300 папок.

#### Диски CD-R с файлами JPEG

- Эта система позволяет воспроизводить только файлы с расширением ".jpeg" и ".JPEG".
- Если диск не "закрыт", до начала его воспроизведения пройдет больше времени, к тому же, возможно, не все файлы на таком диске смогут быть воспроизведены.
- Эта система позволяет воспроизводить диски CD-R с файлами JPEG только если это диски формата ISO 9660 или Joliet.
- Имена файлов JPEG должны состоять не более, чем из 8 символов и не содержать символов пробела или специальных символов (./=+).
- Эта система позволяет воспроизводить многосессионные диски только с непрерывной записью. Если на многосессионном диске имеется пустые сектора, воспроизведение будет идти только до первого пустого сектора.
- На одном диске можно сохранить максимум 9999 изображений.
- При воспроизведении диска с изображениям формата Kodak/Fuji, из находящихся в папке файлов с изображениями будут воспроизводиться только файлы формата JPEG.
- При воспроизведении дисков иного формата, чем Kodak/Fuji, системе понадобится больше времени, чтобы начать воспроизведение, к тому же такие диски с изображениями могут не воспроизводиться вовсе.

#### Диски CD-R/RW с файлами DivX

- Поскольку это изделие обеспечивает воспроизведение файлов с форматами кодирования, одобренными компанией DivX Networks, Inc., то файлы DivX, созданные пользователем, могут не воспроизводиться.
- Не поддерживается обновление программного обеспечения для не поддерживаемых форматов. (например, QPEL, GMC, разрешение выше 720x480 пикселей и т.п.)
- Во время воспроизведения файла DivX могут не воспроизводиться части с высокой частотой кадров.
- Более подробную информацию о форматах, одобренных компанией DivX Networks, Inc., смотрите на web-узле "www.divxnetworks.net".

# Описание системы

## – Передняя панель –

1- Лоток для диска; 2- Кнопка "Открыть/Закрыть"; 3- Кнопка Стоп (■); 4- Кнопка Воспроизведение/Пауза (▶/||); 5- Регулятор громкости; 6- Кнопка настройки вверх по диапазону и пропуска вперед (▶▶I); 7- Кнопка настройки вниз по диапазону и пропуска назад (I◀◀); 8- Регулятор уровня реверберации 9- Кнопка выбора функций; 10- Индикатор "Готовность"; 11-Кнопка "Питание" (⏻/|);

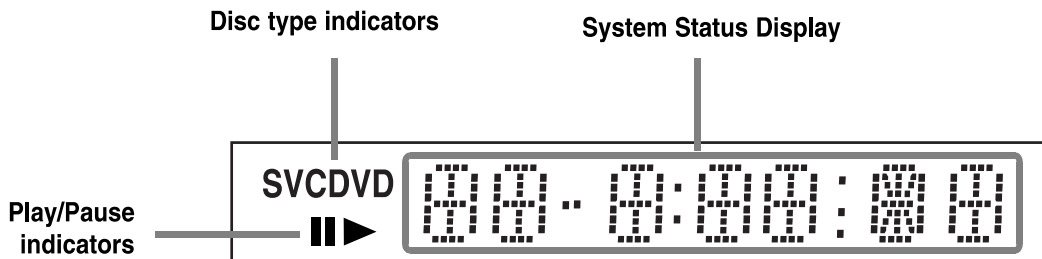
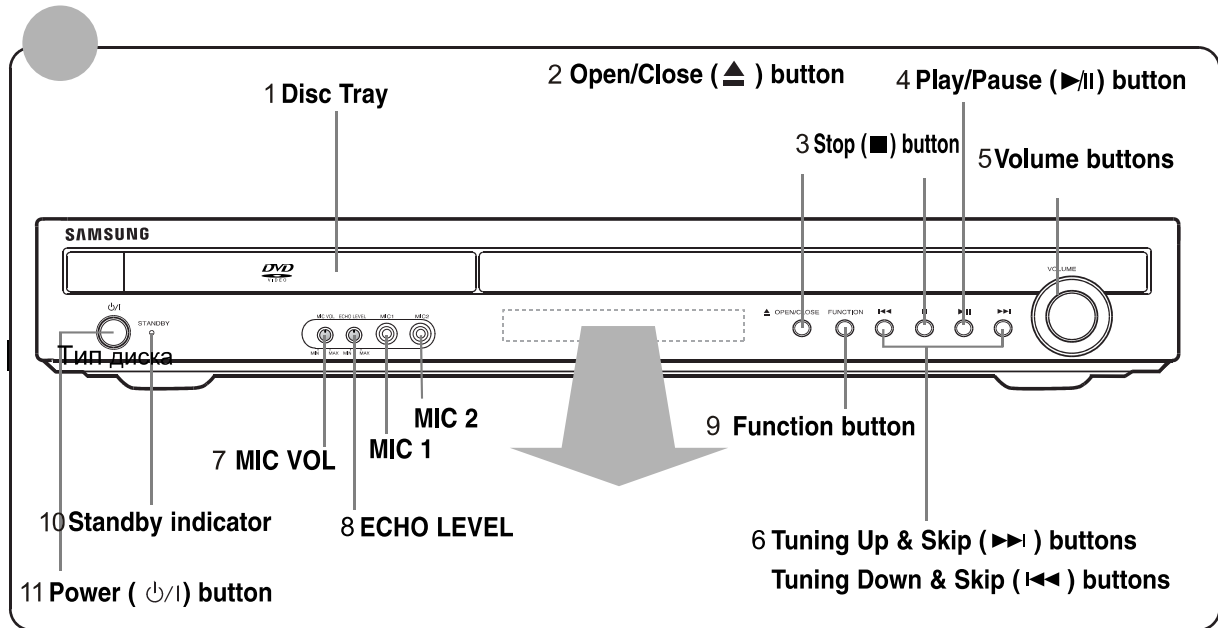

1- КНОПКА ВОСПРОИЗВЕДЕНИЕ/ПАУЗА (▶/||) 2-Тип диска

3- Дисплей состояния системы;



## – Задняя панель –

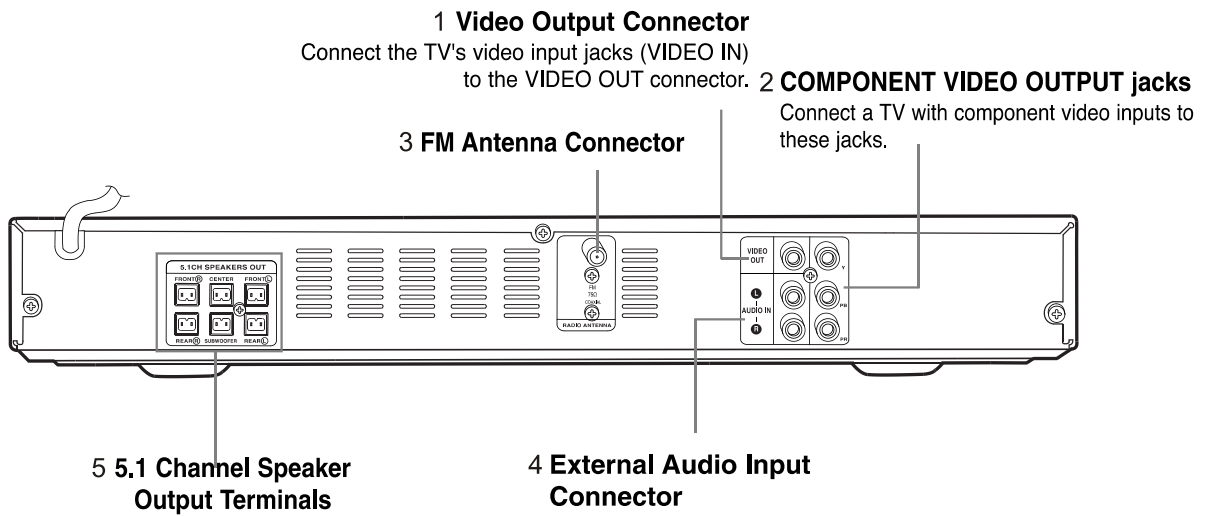

1- Гнездо выхода видеосигнала Соедините гнездо входа видеосигнала на телевизоре (VIDEO IN) с гнездом VIDEO OUT на системе; 2- Гнезда **ВЫХОДА КОМПОНЕНТНОГО ВИДЕОСИГНАЛА** Служат для подключения телевизора с входом компонентного видеосигнала; 3- Гнездо для подключения FM антенны; 4- Входные гнезда для аудио сигнала от внешнего источника; 5- Выходные клеммы для подсоединения громкоговорителей 5.1-канальной акустической системы

## Принадлежности



# Описание системы

## – Пульт дистанционного управления –

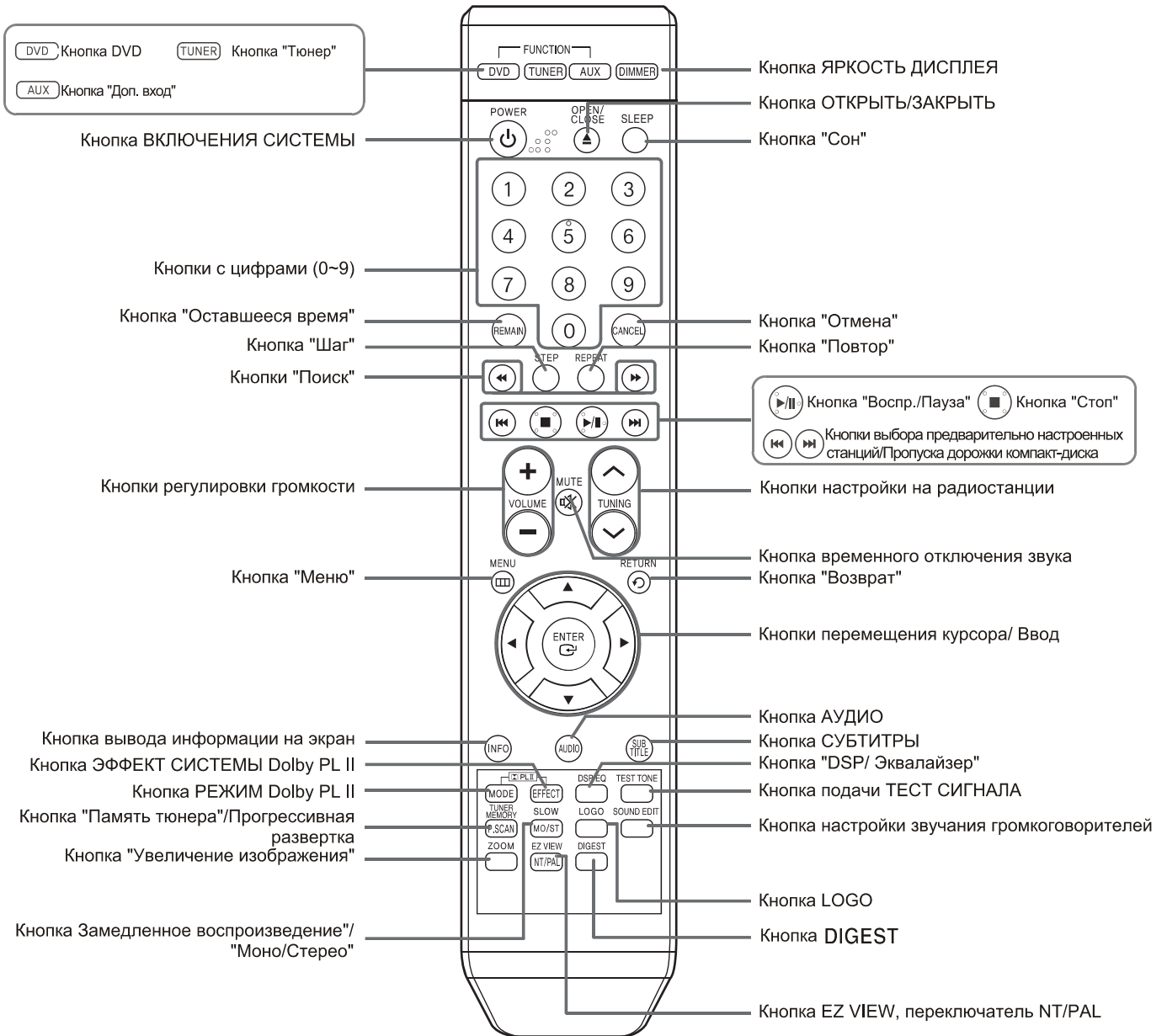

## Установка батарей в пульт дистанционного управления

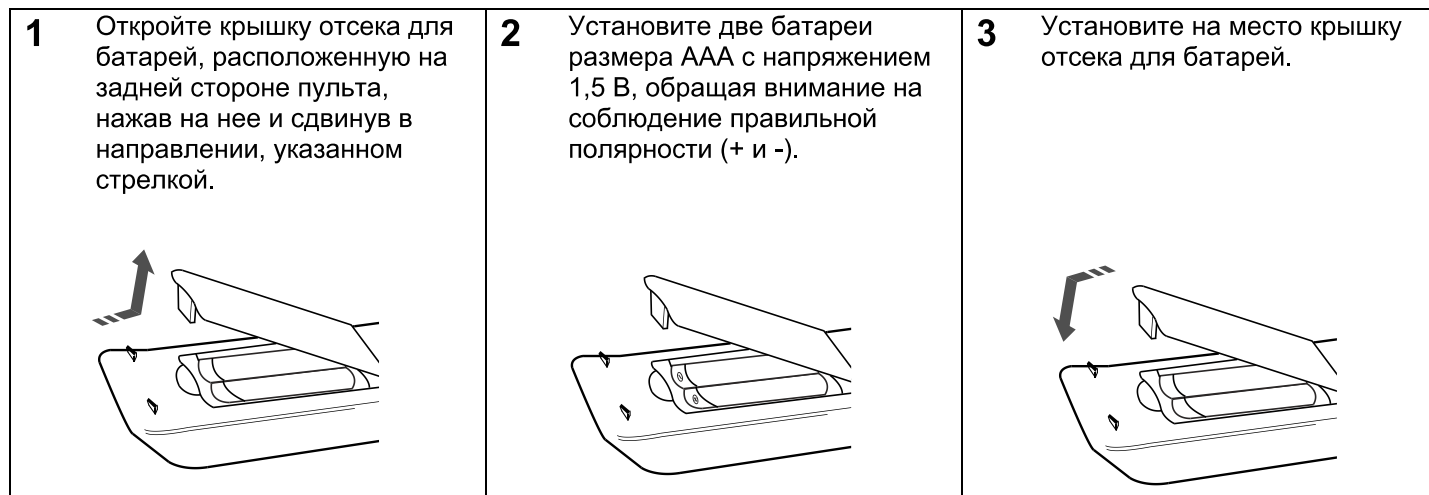

### Внимание

Во избежание утечки электролита из батарей или их повреждения, соблюдайте следующие рекомендации:

- Устанавливая батареи в пульт дистанционного управления, соблюдайте полярность: соединяйте (+) на батарее с (+) на пульте и (-) на батарее с (-) на пульте.
- Используйте батареи правильного типа. Одинаково выглядящие батареи могут иметь различное напряжение.
- Всегда заменяйте одновременно обе батареи.
- Не подвергайте батареи воздействию высоких температур и огня.

## Диапазон действия пульта дистанционного управления

Пульт дистанционного управления можно пользоваться на расстоянии от системы примерно до 7 метров по прямой. Он также работает при отклонении от перпендикуляра к приемнику сигналов дистанционного управления на угол до 30° по горизонтали.

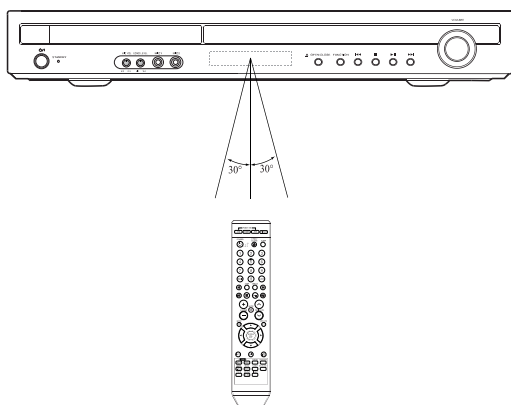

# Подсоединение громкоговорителей акустической системы

Перед установкой или перемещением системы, не забудьте выключить ее и отсоединить сетевой шнур от розетки.



## Расположение DVD-проигрывателя

- Поставьте его на стойку для аппаратуры или полку шкафа, либо в нишу стойки для телевизора.

## Фронтальные громкоговорители (Л) (П)

- Расположите громкоговорители перед зоной прослушивания, направив их на нее под углом около 45°.
- Расположите громкоговорители так, чтобы их "пищалки" (высокочастотные динамики) находились по высоте на уровне ушей слушателя.
- Установите фронтальные громкоговорители так, чтобы их передние поверхности находились на одном уровне или чуть впереди передней поверхности центрального громкоговорителя.

## Центральный громкоговоритель (Ц)

- Лучше всего установить центральный громкоговоритель на одной высоте с фронтальными громкоговорителями.
- Вы также можете установить его прямо на телевизор или под ним.

## Выбор позиции для прослушивания

Зона прослушивания должна быть удалена от телевизора на расстояние, равное 2,5-3 размерам диагонали телевизионного экрана.

Пример: При диагонали телевизора 32 дюйма – на 2~2,4 м  
При диагонали телевизора 55 дюймов – на 3,5~4 м

## Тыловые громкоговорители (ЛТ) (ПТ)

- Расположите громкоговорители за зоной прослушивания.
- Если места слишком мало, установите громкоговорители лицом друг к другу.
- Расположите их на 60-90 см выше ушей слушателя, слегка наклонив вниз.
  - \* В отличие от фронтальных громкоговорителей и центрального громкоговорителя, тыловые громкоговорители в основном предназначены для воспроизведения звуковых эффектов, поэтому они издают звук не постоянно.

## Сабвуфер (СВ)

- Расположение сабвуфера не имеет большого значения. Он может быть расположен, где вам удобнее.

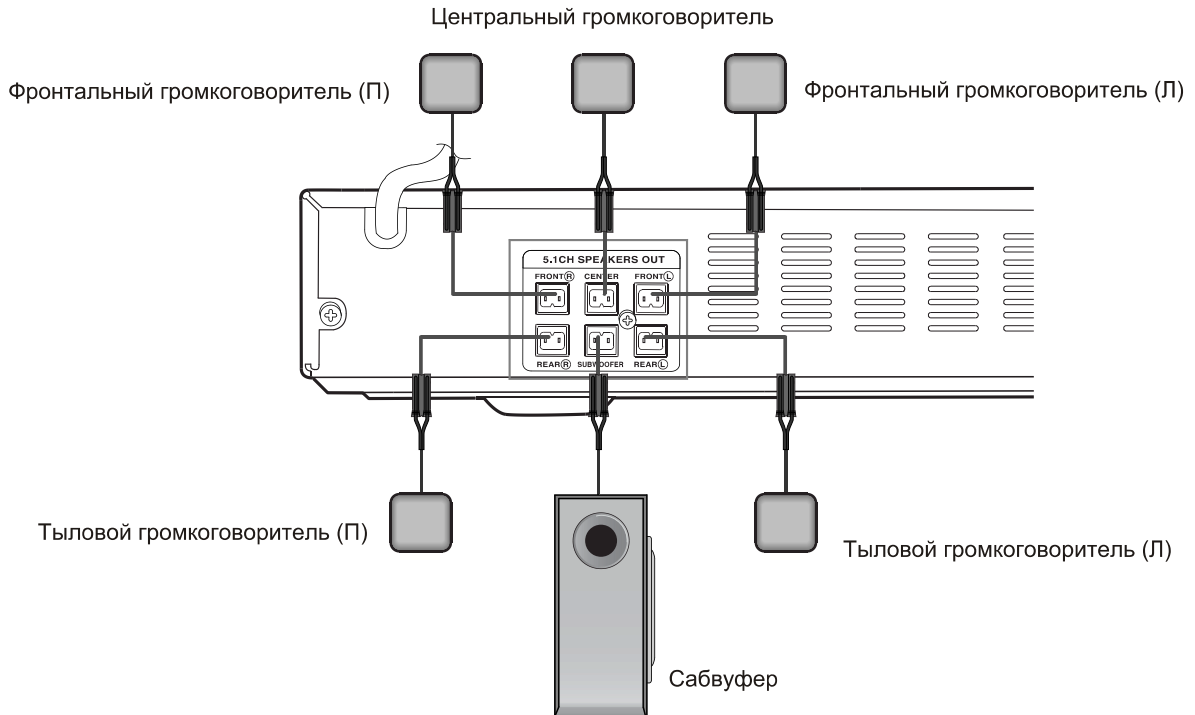

## Подсоединение громкоговорителей

Подсоедините разъемы кабелей к задней панели системы домашнего кинотеатра.

- Обеспечьте, чтобы цвет клемм громкоговорителя совпадал с цветом разъемов.

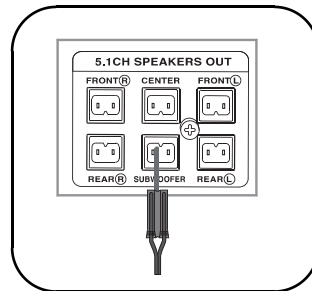

### Внимание

- Не позволяйте детям играть с громкоговорителями или рядом с ними. В случае падения громкоговорителя они могут получить травму.

### Примечание

- Если вы установите громкоговоритель рядом с телевизором, могут возникнуть искажения цветов на экране телевизора из-за магнитного поля, генерирующегося при работе громкоговорителя. Если это произойдет, переместите громкоговоритель подальше от телевизора.

# Подключение выходов видеосигнала к телевизору

При подключении системы к телевизору выберите один из трех описанных ниже способов подключения.

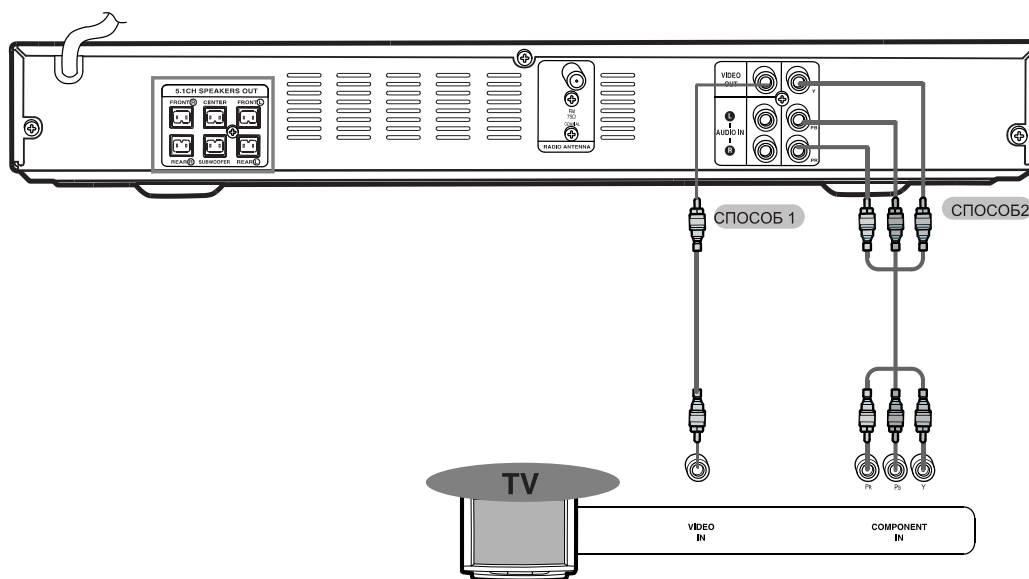

## **СПОСОБ 1 Выход композитного видеосигнала ----- Изображение хорошего качества**

Соедините гнездо VIDEO OUT (Выход видео) на задней панели системы с гнездом VIDEO IN (Вход видео) вашего телевизора при помощи поставляемого с системой кабеля для видеосигнала.

## **СПОСОБ 2 Разъем СКАРТ ----- Улучшенное качество изображения**

Если у вашего телевизора имеется входной разъем СКАРТ, соедините разъем AV OUT (Выход аудио/видео) на задней панели системы с входным разъемом СКАРТ вашего телевизора при помощи кабеля с разъемами СКАРТ (покупается отдельно).

## Режим прогрессивной развертки

В отличие от обычной чересстрочной развертки, при которой для создания изображения используются два отдельных поля (сначала прорисовываются нечетные строки развертки, затем четные), в случае прогрессивной развертки используется одно поле для создания четкого и детального изображения (все строки развертки прорисовываются за один проход), что позволяет избежать видимых линий развертки на экране.

### 1 Нажмите кнопку СТОП.

- Во время воспроизведения диска нажмите кнопку **СТОП** два раза, чтобы на дисплее появилось сообщение "STOP" (Стоп).

### 2 Нажмите кнопку P.SCAN (Прогрессивная развертка) на пульте дистанционного управления и удерживайте ее нажатой не менее 5 секунд.

- При удержании кнопки в нажатом положении более 5 секунд будет поочередно выбираться режим "Прогрессивная развертка" и "Чересстрочная развертка".
- При выборе режима прогрессивной развертки на дисплее появится индикатор "P.SCAN" (Прогрессивная развертка).
- Чтобы установить режим прогрессивной развертки для дисков DivX, удерживайте нажатой кнопку **P.SCAN** на пульте дистанционного управления более 5 секунд, когда в проигрыватель не загружен диск (дисплей показывает сообщение "NO DISC" (Нет диска)), затем загрузите диск DivX и начните воспроизведение.

### Что такое прогрессивная (построчная) развертка?

Чересстрочная развертка (1 КАДР=2 ПОЛЯ)	Прогрессивная развертка (ПОЛНЫЙ КАДР)
 <p>При использовании метода чересстрочной развертки кадр состоит из двух чересстрочных полей (нечетного и четного), каждое из которых содержит каждую вторую строку кадра. Сначала показываются нечетные строки кадра, затем просветы, не занятые нечетными строками, занимаются четными строками и, таким образом, формируется полный кадр. Один кадр, показывающийся в течение 1/25 секунды, состоит из двух чересстрочных полей, так что каждое из 50 полей показывается в течение 1/50 секунды. Метод чересстрочной развертки предназначен для показа неподвижного изображения.</p>	 <p>При использовании метода прогрессивной развертки один полный кадр изображения последовательно развертывается на экране строка за строкой. Изображение полностью формируется за один проход луча, в отличие от метода чересстрочной развертки, при котором изображение формируется за несколько проходов. Метод прогрессивной развертки более предпочтителен в случае движущегося изображения.</p>

#### Примечание

- Эта функция действует только в случае поддерживающих прогрессивную развертку телевизоров, снабженных входами компонентного видеосигнала (Y, Pr, Pb) (она не действует для обычных телевизоров с входами компонентного видеосигнала, то есть, для телевизоров, не поддерживающих прогрессивную развертку).
- В зависимости от марки и модели вашего телевизора, эта функция может не работать.

# Соединения с внешним оборудованием

## Подсоединение внешних аналоговых устройств

Пример: Аналоговые устройства, такие, как видеомагнитофон.

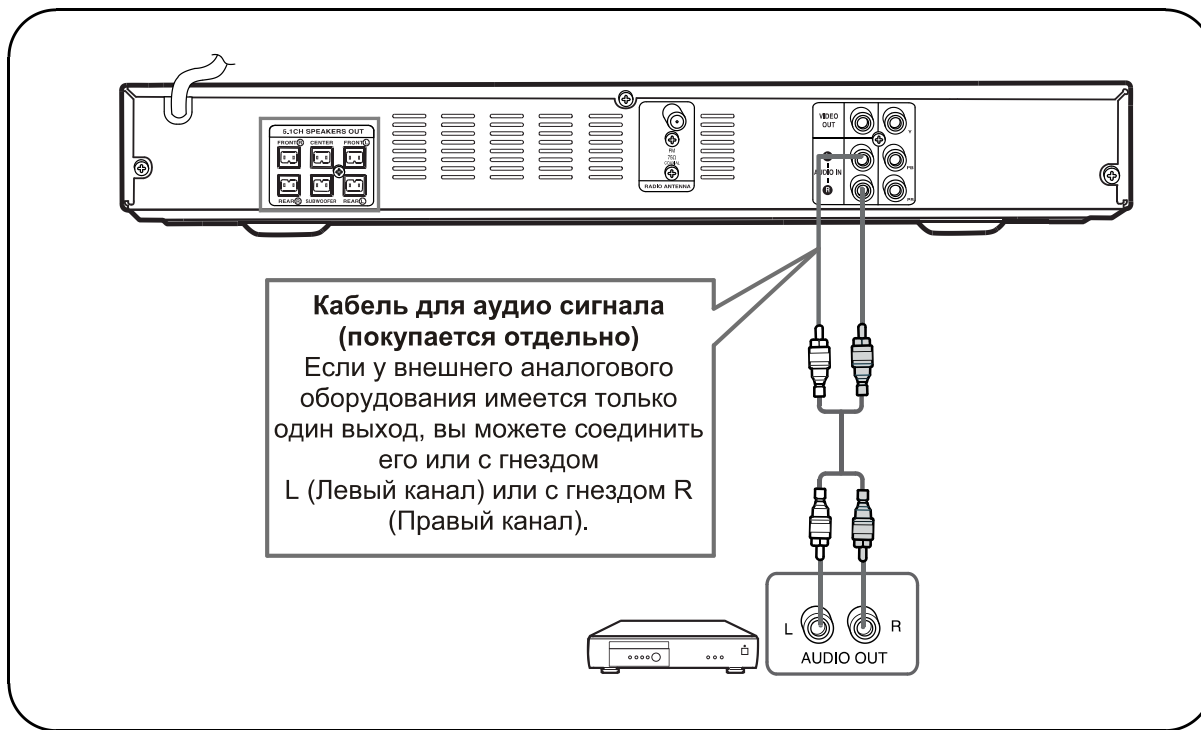

- 1 Соедините вход AUX (аудио) системы домашнего кинотеатра с аудио выходом внешнего аналогового устройства.
  - Следите за тем, чтобы цвета разъемов совпадали.
- 2 Нажмите кнопку **AUX** (Дополнительный вход) на пульте дистанционного управления, чтобы выбрать вход 'AUX'.
  - Вы также можете использовать кнопку **FUNCTION** (Функция) на основном блоке.  
 При последовательных нажатиях кнопки режим меняется следующим образом:  
 FM → DVD/CD → AUX (Диапазон FM → Проигрыватель DVD/CD → Дополнительный вход).

### Примечание

- Вы можете соединить разъем видеовыхода видеомагнитофона с телевизором, а разъемы аудиовыхода видеомагнитофона с данным изделием.



## Подсоединение FM-антенны

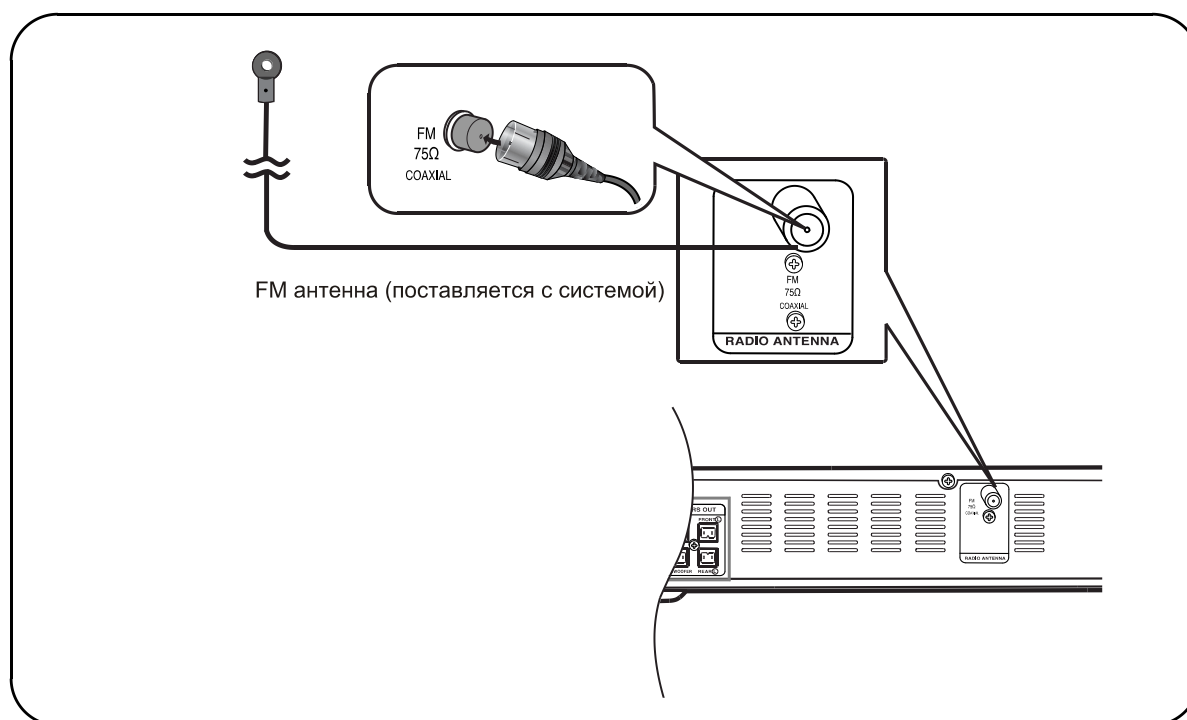

- 1 Подсоедините поставляемую с системой FM-антенну к гнезду "FM 75Ω COAXIAL" на задней панели системы.
- 2 Медленно перемещайте провод антенны, пока не найдете место с наилучшим качеством приема, затем прикрепите антенну к стене или другой твердой поверхности.

## Диски: терминология

### Сюжеты (titles) и фрагменты (chapters) (DVD-VIDEO)

- Диски DVD-Video разбиты на несколько больших частей, именуемых "сюжетами" (titles) которые, в свою очередь состоят из более мелких частей, именуемых "фрагментами" (chapters). Этим частям диска присвоены порядковые номера. Эти номера называются "номерами сюжетов" и "номерами фрагментов".

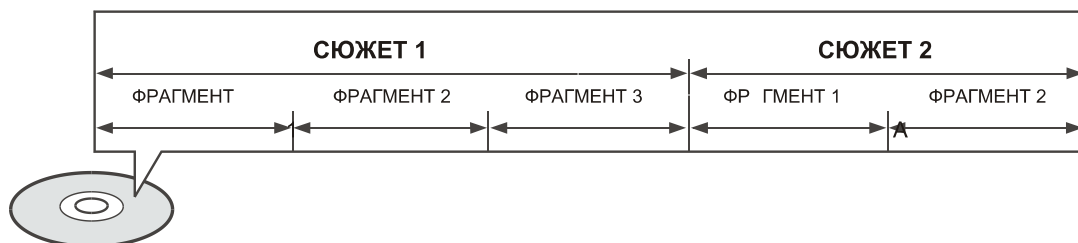

### Дорожки (tracks) (диски VIDEO-CD и компакт-диски)

- Диски VIDEO-CD и музыкальные компакт-диски разбиты на несколько частей, именуемых "дорожками" (tracks). Этим частям присвоены порядковые номера. Эти номера называются "номерами дорожек".

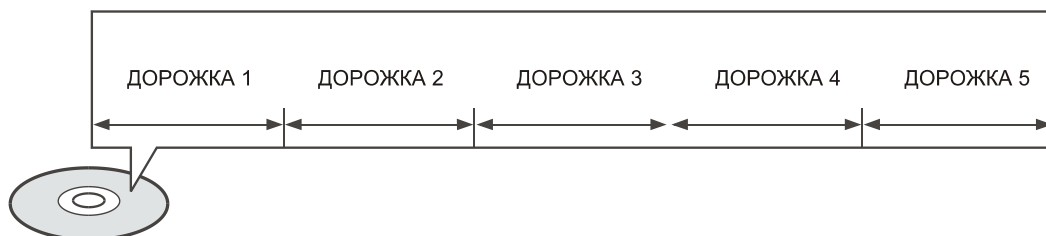

### Файлы (DivX)

- Диски DivX разбиты на части, именуемые "файлами". Этим частям присвоены порядковые номера. Эти номера называются "номерами файлов".

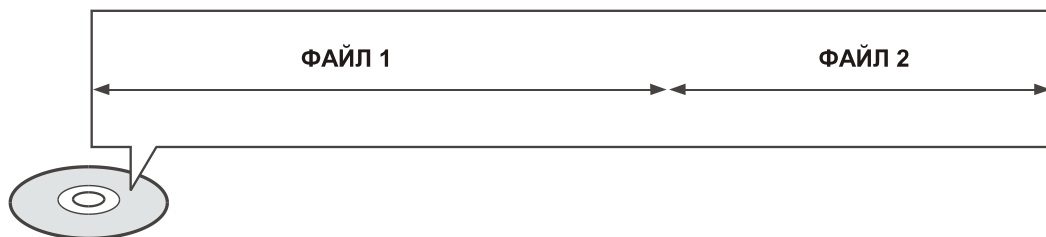

### Примечание

- В данной Инструкции для пользователя инструкции, помеченные значком "DVD ( DVD )" применимы для дисков типа DVD-VIDEO и DVD-R/RW. Где упоминается определенный тип диска DVD, он указан отдельно.
- В зависимости от содержимого диска, выводимая на экран исходная информация о диске может выглядеть по-разному.

# Воспроизведение диска



**1** Нажмите кнопку **OPEN/CLOSE** (Открыть/ Закрыть), чтобы открыть лоток для диска.

**2** Загрузите диск.  
 • Аккуратно положите диск в лоток так, чтобы сторона диска с этикеткой находилась сверху.

**3** Вновь нажмите кнопку **OPEN/CLOSE** (Открыть/ Закрыть), чтобы закрыть лоток для диска.



- Воспроизведение начинается автоматически.

Чтобы остановить воспроизведение, нажмите во время воспроизведения кнопку **СТОП**.

- При однократном нажатии, на экране появляется сообщение "PRESS PLAY" (Нажмите кнопку Воспроизведение) и в память системы заносится информация о месте на диске, в котором воспроизведение было прервано. При нажатии кнопки **ВОСПРОИЗВЕДЕНИЕ/ ПАУЗА (▶/||)** или **ENTER** (Ввод) воспроизведение будет продолжено с запомненного места (эта функция действует только для дисков DVD).
- При двукратном нажатии, на экране появляется сообщение "STOP" (Стоп) и при последующем нажатии кнопки **ВОСПРОИЗВЕДЕНИЕ/ ПАУЗА (▶/||)** воспроизведение возобновится от начала диска.

Чтобы приостановить воспроизведение, нажмите во время воспроизведения кнопку **ВОСПРОИЗВЕДЕНИЕ/ПАУЗА**.

- Чтобы возобновить воспроизведение, нажмите кнопку **ВОСПРОИЗВЕДЕНИЕ/ПАУЗА (▶/||)** еще раз.

## Выбор системы цветного телевидения

Для выбора системы цветного телевидения выключите систему и нажимайте кнопку **NT/PAL** на пульте дистанционного управления не менее 5 секунд.

- По умолчанию выбрана система цветного телевидения PAL.
- На дисплее появится сообщение "NTSC" или "PAL". В это время кратковременными нажатиями кнопки **NT/PAL** вы можете поочередно выбирать систему "NTSC" и "PAL".
- В разных странах используются различные системы телевидения.
- Для нормального воспроизведения, система цветного телевидения, в которой записан диск, должна соответствовать системе цветного телевидения вашего телевизора.

## Примечание

- В зависимости от содержимого диска, выводимая на экран исходная информация о диске может выглядеть по-разному.

# Воспроизведение диска MP3/WMA-CD

Система может воспроизводить диски (CD-ROM, CD-R, CD-RW) с аудио данными, кодированными в формате MP3/WMA.



**1** Нажмите кнопку **OPEN/CLOSE** (Открыть/Заккрыть), чтобы открыть лоток для диска и затем загрузите диск MP3/WMA.

- На экране телевизора появится меню содержимого диска с файлами MP3/WMA и начнется воспроизведение.
- В зависимости от конкретного диска с файлами MP3/WMA, вид меню на экране может быть различным.
- Файлы WMA-DRM воспроизводиться не могут.

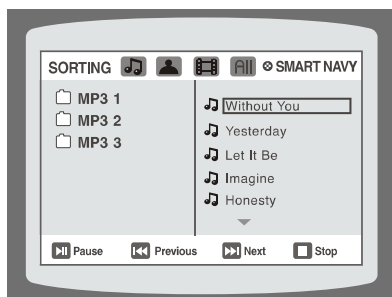

**2** При остановленном проигрывателе выберите желаемый альбом, используя кнопки ◀▶▲▼, и затем нажмите кнопку **ENTER** (Ввод).

- Используйте кнопки ▲▼ для выбора желаемого файла.

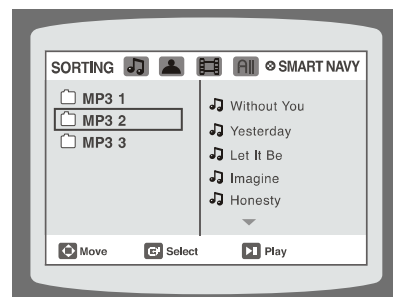

**3** Для изменения альбома используйте кнопки ◀▶▲▼, чтобы выбрать другой альбом, и затем нажмите кнопку **ENTER**.

- Для выбора другого альбома и файла повторите Шаги 2 и 3.





**4** Чтобы остановить воспроизведение, нажмите кнопку **СТОП**.

## Примечание





- Возможность воспроизведения дисков MP3/WMA-CD зависит от режима их записи.
- Список содержимого диска MP3-CD может выглядеть по-разному, в зависимости от формата записанных на диск файлов MP3/WMA.

Чтобы воспроизвести файл через значок файла на экране,

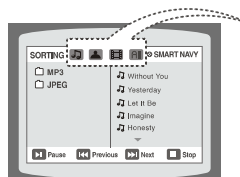
При остановленном воспроизведении нажатием кнопок ◀▶▲▼ выберите желаемый значок в верхней части экранного меню.

- Чтобы воспроизводить только файлы музыки, выберите значок .
- Чтобы просматривать только файлы фотографий, выберите значок .
- Чтобы просматривать только файлы фильмов, выберите значок .
- Чтобы выбрать все файлы, выберите значок .



-  Значок музыкального файла
-  Значок файла фотографии
-  Значок кинофильма
-  Значок "Все файлы"

# Вывод на экран информации о диске

Во время воспроизведения вы можете просматривать информацию о диске на экране телевизора.

Нажмите кнопку **INFO** (Информация).

- При последовательных нажатиях кнопки информация на экране меняется следующим образом:

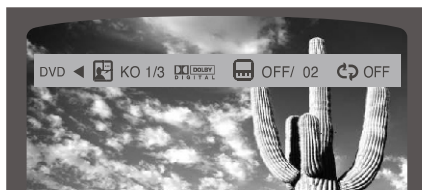

Информация пропадает с экрана



Информация пропадает с экрана

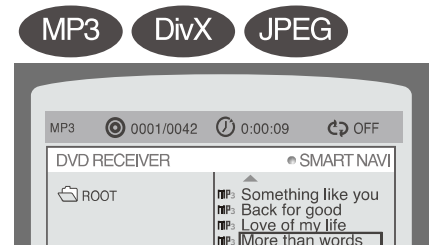

Информация пропадает с экрана

## Примечание

- В зависимости от типа диска, информация о диске может выглядеть по-разному.
- В зависимости от типа диска, вы можете также выбирать DTS, DOLBY DIGITAL или PRO LOGIC.

- **На экране появляется значок** !

Если при нажатии какой-либо кнопки на экране появляется такой значок, это означает, что с данным конкретным диском эта операция невозможна.

- Если в именах файлов присутствуют знаки Кириллицы, они заменяются знаками подчёркивания "\_".

### • Что такое Title (Сюжет)?

Фильм, записанный на диске DVD-VIDEO.

### • Что такое Chapter (Фрагмент)?

Каждый сюжет на DVD-диске разделен на несколько более мелких частей, называемых фрагментами.

### • Что такое Дорожка (Файл)

Единица видеозаписи или музыкальной записи на диске DVD-AUDIO, компакт-диске или диске MP3-CD.

## Информация на экране

DVD

Значок диска DVD



Значок СЮЖЕТА



Значок истекшего времени



Значок Стерео Л/П

VCD

Значок диска Video CD



Значок ФРАГМЕНТА



Значок ПОВТОРА



Значок системы DOLBY DIGITAL

CD

Значок компакт-диска



Значок дорожки (файла)



Значок ЯЗЫКА ЗВУКОВОГО СОПРОВОЖДЕНИЯ



Значок ПАКУРС



Значок СУБТИТРОВ

# Воспроизведение файлов формата JPEG



Изображения, отснятые с помощью цифрового фотоаппарата или цифровой видеокамеры, либо файлы формата JPEG, хранящиеся на жестком диске ПК, можно записать на компакт-диск и затем воспроизводить этот диск с использованием данной системы домашнего кинотеатра.

## Функция "Обзор"

Позволяет одновременно просматривать на экране телевизора 9 изображений формата JPEG.

### 1 Нажмите во время воспроизведения кнопку **DIGEST** (Обзор).

- Изображения формата JPEG показываются в 9 окнах.



### 2 С помощью кнопок ▲, ▼, ◀, ▶ выберите нужное изображение и нажмите кнопку **ENTER** (Ввод).

- Выбранное изображение показывается в течение 5 секунд, затем происходит переход к следующему изображению.



Чтобы вывести на экран 9 предыдущих или следующих изображений, нажимайте кнопки ◀◀◀, ▶▶▶.

## || Функция "Поворот/Отражение"

Во время воспроизведения нажимайте кнопки ▲, ▼, ◀, ▶.

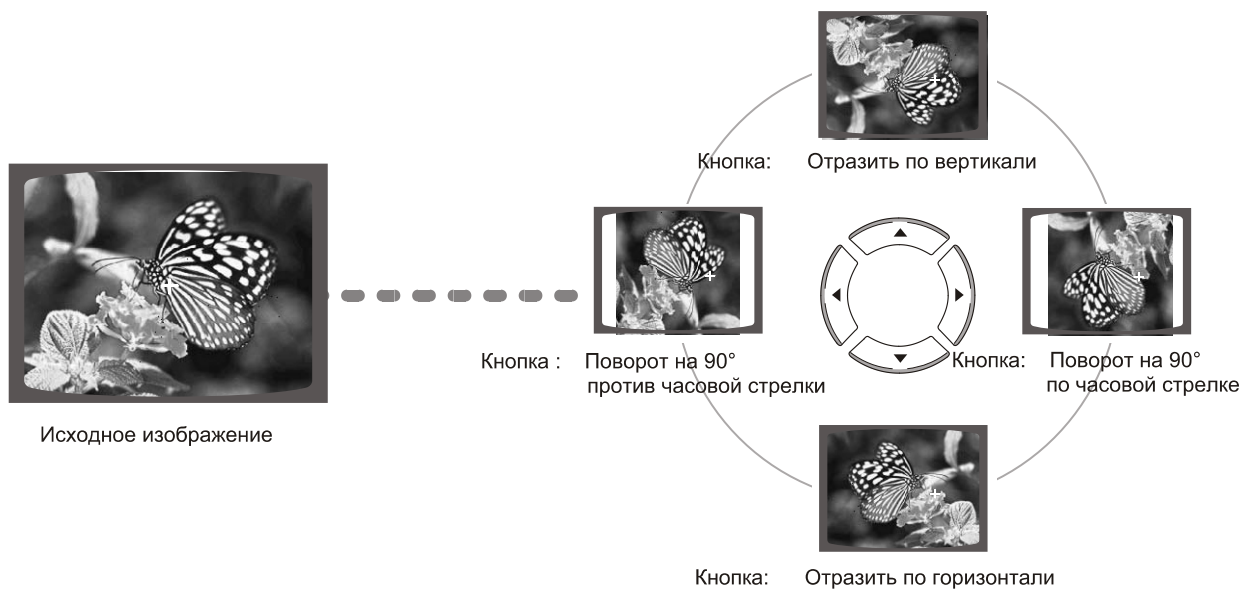

### Примечание

- Максимальные разрешения, поддерживаемые этим изделием, составляют 5120x3480 (или 19,0 мегапикселей) для стандартных файлов JPEG и 2048 x 1536 (или 3,0 мегапикселя) для файлов прогрессивных изображений.

## Воспроизведение дисков DivX

Описанные на данной странице функции относятся к воспроизведению диска DivX.

### Переход в прямом/обратном направлении

Во время воспроизведения нажмите кнопку **◀◀** или **▶▶**.

- Если на диске имеется более 2 файлов, то при каждом нажатии кнопки **▶▶** вы переходите к следующему файлу.
- Если на диске имеется более 2 файлов, то при каждом нажатии кнопки **◀◀** вы переходите к предыдущему файлу.

### Ускоренное воспроизведение

Нажмите кнопку **◀◀** или **▶▶** во время воспроизведения, чтобы начать воспроизводить диск с более высокой скоростью.

- При каждом нажатии кнопки во время воспроизведения скорость воспроизведения меняется следующим образом:  
2x → 4x → 8x → 32x → Нормальная.

### Функция перехода на 5 минут

Во время воспроизведения нажмите кнопку **◀, ▶**.

- При каждом нажатии кнопки **▶** вы переходите примерно на 5 минут вперед от текущего момента.
- При каждом нажатии кнопки **◀** вы переходите примерно на 5 минут назад от текущего момента.

### Увеличение изображения

**1** Нажмите кнопку **ZOOM** (Увеличение).

- При каждом нажатии кнопки поочередно включается (**ZOOM X2**) и выключается (**ZOOM OFF**) двукратное увеличение изображения.

**2** Нажимайте кнопки **▲, ▼, ◀, ▶** для выбора участка экрана, который вы хотите увеличить.

#### Примечание

- Для файлов DivX возможно только двукратное увеличение изображения.
- Файлы DivX имеют расширение имени файла .Avi, однако не все файлы с расширением .Avi являются файлами DivX и они могут не воспроизводиться данным проигрывателем.





## Вывод на экран субтитров

Нажмите кнопку **SUBTITLE** (Субтитры).

- При каждом нажатии кнопки поочередно включается ("SUBTITLE ON" (1/1, 1/2...)) и выключается ("SUBTITLE OFF") вывод субтитров.
- Если на диске имеется только один файл субтитров, он будет воспроизводиться автоматически.
- Более подробную информацию об использовании субтитров на дисках DivX смотрите в параграфе 2 (Функция субтитров) ниже на этой странице.

## Вывод на экран информации о языке звукового сопровождения

Нажмите кнопку **AUDIO** (Аудио).

- Если на диске записано звуковое сопровождение на нескольких языках, вы можете переключать языки.
- При каждом нажатии кнопки на экране поочередно появляется сообщение "AUDIO ON" (1/1, 1/2...) и значок " ".

### Примечание

- Значок "  " показывается, когда на диске имеется только один поддерживаемый язык звукового сопровождения.

## Формат DivX (Digital internet video eXpress)

DivX представляет собой формат видео файлов, основанный на технологии сжатия MPEG4 и разработанный компанией Microsoft для предоставления аудио и видео данных через сеть Интернет в реальном времени. Для кодирования видеосигнала используется технология MPEG4, а для кодирования аудиосигнала - технология MP3, так что пользователи могут смотреть кинофильм с качеством изображения и звука, близким к обеспечиваемому диском DVD.

### 1. Поддерживаемые форматы

- Это изделие поддерживает только нижеследующие форматы сигналов, записанных на носитель. Если не поддерживается как видео, так и аудио формат, то при воспроизведении у пользователя могут возникнуть такие проблемы, как искаженное изображение или отсутствие звука.

#### • Поддерживаемые видео форматы

Формат	AVI	WMV
Поддерживаемые версии	DivX3.11 ~ 5.1	V1/V2/V3/V7

#### • Поддерживаемые аудио форматы

Формат	MP3	WMA	AC3	DTS
Битрейт	80~384 Кбит/с	56~128 Кбит/с	128~384 Кбит/с	1,5 Мбит/с
Частота дискретизации	44,1 кГц		44,1/48 кГц	44,1 кГц

- Файлы DivX, включая аудио и видеофайлы, созданные в формате DTS, могут поддерживаться только для битовых потоков максимум 6 Мбит/с
- Формат кадра: Хотя использующееся по умолчанию для файлов DivX разрешение составляет 640\*480 пикселей (4:3), данное изделие поддерживает разрешение до 720\*480 пикселей (16:9). Для телевизионного экрана разрешения выше 800 пикселей не будут поддерживаться.
- При воспроизведении диска с частотой дискретизации выше 48 кГц или битрейтом выше 320 Кбит/с, воспроизводящееся изображение на экране может дрожать.

### 2. Функция субтитров

- Чтобы правильно пользоваться этой функцией, вы должны иметь некоторый опыт извлечения и редактирования видео информации.
- Чтобы воспользоваться функцией субтитров, сохраните файл субтитров (\*.smi) в одной папке с файлом DivX (\*.avi) и под таким же именем файла.  
Пример. Корневой каталог      Samsung\_007CD1.avi  
   Samsung\_007CD1.smi
- Имя файла может состоять максимум из 60 буквенно-цифровых символов или 30 букв языков Восточной Азии (2-байтных букв такого языка, как корейский и китайский).

- Субтитры, содержащие знаки Кириллицы, не поддерживаются.

- Устройство не поддерживает DivX5(QPEL,GMC,BVOP)

# Проверка оставшегося времени

Нажмите кнопку **REMAIN** (Оставшееся время).

- Для проверки общего времени воспроизведения воспроизводящегося в данный момент сюжета или фрагмента или времени, оставшегося до их окончания.

При последовательных нажатиях кнопки **REMAIN**

**DVD-VIDEO**

ВРЕМЯ ВОСПРОИЗВЕДЕНИЯ СЮЖЕТА



ОСТАВШЕЕСЯ ВРЕМЯ СЮЖЕТА



ВРЕМЯ ВОСПРОИЗВЕДЕНИЯ  
ФРАГМЕНТА



ОСТАВШЕЕСЯ ВРЕМЯ ФРАГМЕНТА

**VCD**

**CD**

ВРЕМЯ ВОСПРОИЗВЕДЕНИЯ ДОРОЖКИ



ОСТАВШЕЕСЯ ВРЕМЯ ДОРОЖКИ



ОБЩЕЕ ВРЕМЯ ВОСПРОИЗВЕДЕНИЯ



О ОБЩЕЕ ОСТАВШЕЕСЯ ВРЕМЯ

**MP3**

ОСТАВШЕЕСЯ ВРЕМЯ ДОРОЖКИ



ВРЕМЯ ВОСПРОИЗВЕДЕНИЯ ДОРОЖКИ



# Ускоренное/Замедленное воспроизведение

## Ускоренное воспроизведение

DVD

VCD

CD

MP3

Нажмите кнопку ◀◀ или ▶▶.

- При нажатиях кнопки во время воспроизведения, скорость воспроизведения меняется следующим образом:

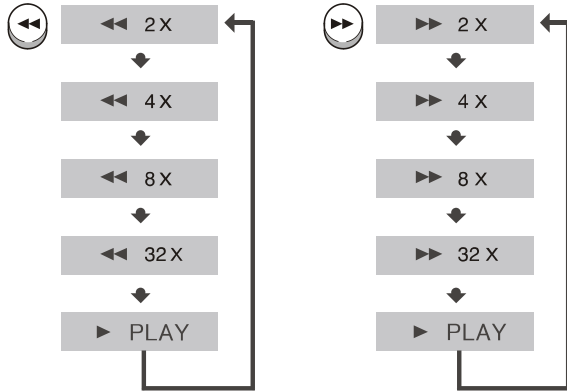

### Примечание

- Во время ускоренного воспроизведения компакт-дисков или дисков MP3-CD, звук слышен только при воспроизведении со скоростью 2x, но не со скоростью 4x, 8x и 32x.

## Замедленное воспроизведение

Нажмите кнопку SLOW (Замедленное воспроизведение).

- При нажатиях кнопки во время воспроизведения, скорость воспроизведения меняется следующим образом:

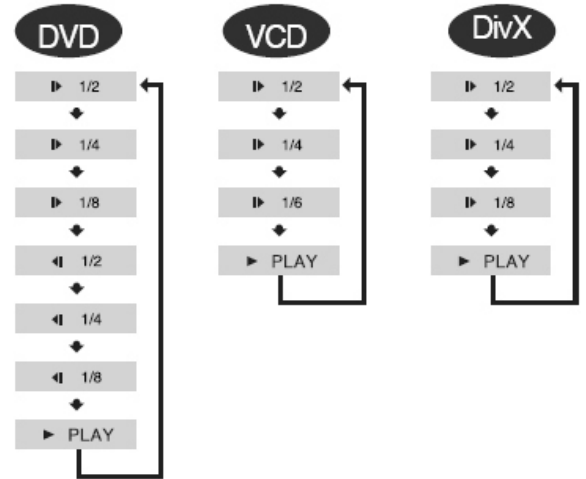

### Примечание

- Во время замедленного или покадрового воспроизведения звук не воспроизводится.
- Замедленное воспроизведение в обратном направлении не работает для дисков Video CD и DivX.

# Пропуск эпизодов или дорожек диска

Нажмите кнопку I◀◀ или ▶▶I.

- При каждом нажатии кнопки во время воспроизведения начинает воспроизводиться предыдущий или следующий фрагмент, дорожка или папка (файл).
- Однако вы не можете пропустить несколько фрагментов подряд.

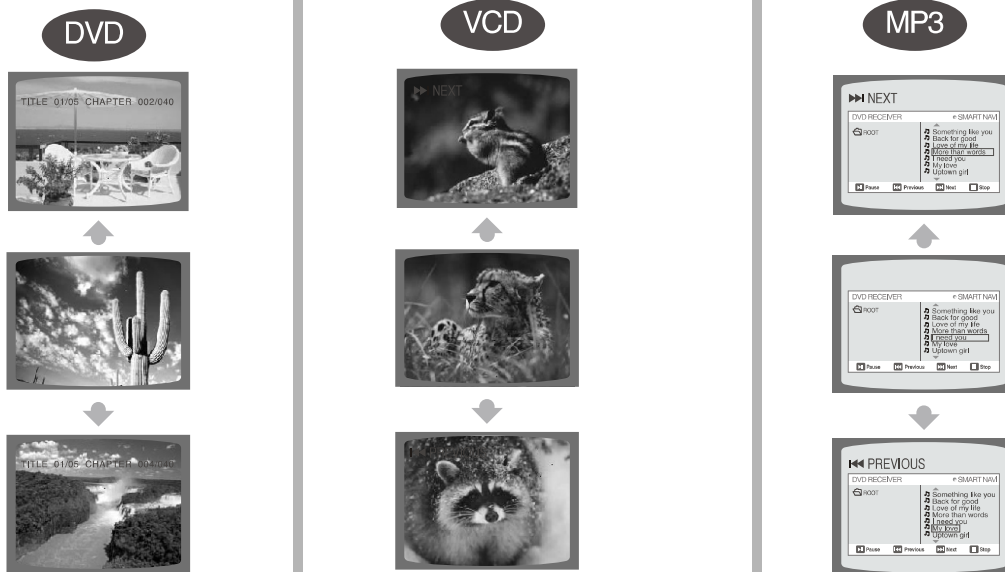

- При просмотре диска Video CD, длительность дорожки которого превышает 15 минут, при каждом нажатии кнопки I◀◀ или ▶▶I вы переходите назад или вперед на 5 минут.

# Повторное воспроизведение

Функция повторного воспроизведения позволяет вам повторить фрагмент, сюжет, дорожку (песню) или папку (альбом с файлами MP3).

DVD

VCD

CD

MP3

JPEG

Нажмите кнопку **REPEAT** (Повтор).

- При последовательных нажатиях кнопки во время воспроизведения, режим повтора меняется следующим образом:

DVD-VIDEO

REPEAT: CHAPTER (ПОВТОР: ФРАГМЕНТ)

REPEAT: TITLE (ПОВТОР: СЮЖЕТ)

REPEAT : OFF (ПОВТОР: ВЫКЛ.)

MP3

JPEG

REPEAT: RANDOM (ПОВТОР: ВПЕРЕМЕШКУ)

REPEAT: TRACK (ПОВТОР: ДОРОЖКА)

REPEAT: DIR (ПОВТОР: ПАПКА)

REPEAT: DISC (ПОВТОР: ДИСК)

REPEAT : OFF (ПОВТОР : ВЫКЛ.)

VCD

CD

REPEAT: TRACK (ПОВТОР: ДОРОЖКА)

REPEAT: DISC (ПОВТОР: ДИСК)

REPEAT : OFF (ПОВТОР : ВЫКЛ.)

## Режимы повторного воспроизведения

### CHAPTER (Фрагмент)

Повторное воспроизведение выбранного фрагмента сюжета.

### TITLE (Сюжет)

Повторное воспроизведение выбранного сюжета.

### RANDOM (Вперемешку)

Воспроизведение дорожек в случайном порядке (уже воспроизводившаяся дорожка может быть воспроизведена вновь).

### TRACK (Дорожка)

Повторное воспроизведение выбранной дорожки.

### DIR (Папка)

Повторное воспроизведение всех файлов в выбранной папке (альбоме).

### DISK (Диск)

Повторное воспроизведение всего диска.

### OFF (Выкл.)

Отмена повторного воспроизведения.

## Примечание

- При воспроизведении диска VCD версии 2.0 функция "Повтор" не действует, если включен режим PBC (Управление воспроизведением). Чтобы можно было использовать функцию "Повтор", вы должны выбрать для режима PBC в меню диска опцию OFF (Выкл.) (см. стр. 40).

Как выбрать режим повторного воспроизведения через экранную информацию о диске.

- 1 Дважды нажмите кнопку **INFO** (Информация).
- 2 Нажмите кнопку управления курсором **▶**, чтобы переместить курсор на значок ПОВТОРА (↻).
- 3 Нажимайте кнопку **▼** для выбора нужного режима повтора.
- 4 Нажмите кнопку **ENTER** (Ввод).

DVD

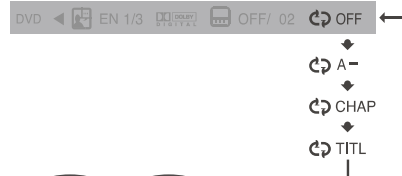

VCD

CD

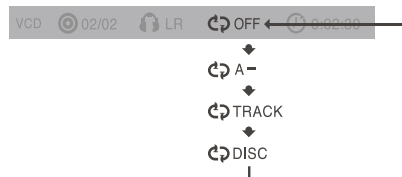

\* При воспроизведении дисков с файлами MP3 или JPEG, вы не можете выбрать режим повтора через экранную информацию о диске.

# Повтор фрагмента между точками A-B

Вы можете повторно воспроизвести заданный вами фрагмент диска DVD.



DVD VCD

## 1 Дважды нажмите кнопку **INFO** (Информация).

- При воспроизведении диска Video CD нажмите кнопку **INFO** один раз.

DVD ◀ EN 1/3 OFF/ 02 OFF

## 2 Нажмите кнопку управления курсором **▶**, чтобы переместить курсор на значок **ПОВТОРА** (↺).

DVD ◀ EN 1/3 OFF/ 02 OFF

## 3 Нажимайте кнопки **▲**, **▼**, чтобы выбрать пункт 'A-', затем нажмите кнопку **ENTER** (Ввод) в начале фрагмента, который вы хотите повторить.

- При нажатии кнопки **ENTER** выбранная точка заносится в память системы.

DVD ◀ EN 1/3 OFF/ 02 A-



DVD ◀ EN 1/3 OFF/ 02 A-?  
REPEAT : A--

## 4 Нажмите кнопку **ENTER** в конце фрагмента, который вы хотите повторить.

- Воспроизведение выбранного фрагмента начнет повторяться.

DVD ◀ EN 1/3 OFF/ 02 A-B  
REPEAT : A-B

Чтобы вернуться к нормальному воспроизведению, нажатиями кнопок **▲**, **▼** выберите пункт **OFF**.

### Примечание

- Функция Повтор A-B не действует при воспроизведении компакт-дисков и дисков с файлами MP3 или JPEG.

## Покадровое воспроизведение

DVD

VCD

Нажмите кнопку **STEP** (Шаг).

- При каждом нажатии кнопки во время воспроизведения на экране появляется новый кадр изображения.



## Выбор желаемого ракурса изображения

DVD

Эта функция позволяет вам просмотреть один и тот же эпизод в разных ракурсах.

**1** Нажмите кнопку **INFO** (Информация).

**2** Нажмите кнопку управления курсором **▶**, чтобы переместить курсор на значок **РАКУРСА** (📷).

DVD 01/01 001/040 0:00:37 📷 1/3 ▶

DVD 01/01 001/040 0:00:37 📷 1/3 ▶

**3** С помощью кнопок управления курсором **▲**, **▼** или кнопок с цифрами выберите нужный ракурс.

- При последовательных нажатиях кнопки ракурс меняется следующим образом:

DVD 01/01 001/040 0:00:37 📷 1/3 ▶  
 📷 2/3  
 📷 3/3

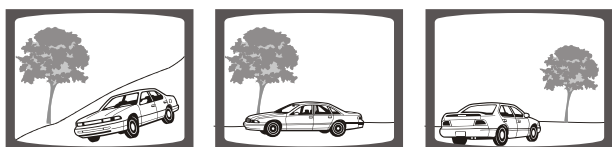

### Примечание

- Функция Ракурс действует только для дисков, на которых записаны изображения, снятые камерой с разных точек.



## Функция Zoom (Увеличение изображения)

Эта функция позволяет вам увеличить определенный участок показываемого на экране изображения.

DVD

VCD

**1** Нажмите кнопку **ZOOM** (Увеличение).

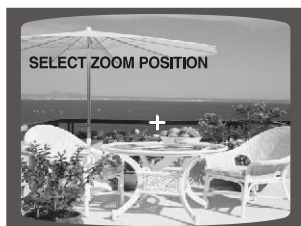

**2** Нажимайте кнопки **▲, ▼, ◀, ▶** для выбора участка изображения, который вы хотите увеличить.



**3** Нажмите кнопку **ENTER** (Ввод).

- При нажатиях кнопки, увеличение изображения изменяется следующим образом:

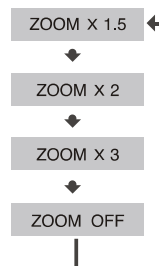

### Примечание

- При воспроизведении диска DivX доступно только увеличение 2:1.

## Функция EZ VIEW

DVD

Нажмите кнопку **EZ VIEW**.

- При нажатиях кнопки функция воспроизведения на весь экран поочередно включается или выключается.
- Если фильм воспроизводится в широкоэкранном формате, нажатием кнопки **EZ VIEW** можно убрать черные полосы в верхней и нижней частях экрана.



### Примечание

- Эта функция не работает для дисков DVD, изображение на которых записано в нескольких ракурсах.
- Черные полосы могут не исчезнуть, поскольку некоторые диски DVD записаны с фиксированным соотношением горизонтальной и вертикальной сторон кадра.
- Эта функция не поддерживается для дисков DivX.

# Выбор языка звукового сопровождения

DVD

## Выбор языка звукового сопровождения

**1** Дважды нажмите кнопку **INFO** (Информация).

DVD ◀ EN 1/3 DOLBY DIGITAL OFF/ 02 ↻ OFF

**2** С помощью кнопок ▲, ▼ или кнопок с цифрами выберите нужный язык звукового сопровождения.

- В зависимости от количества языков звукового сопровождения, записанных на DVD-диске, при каждом нажатии этой кнопки выбирается другой язык звукового сопровождения (АНГЛИЙСКИЙ, ИСПАНСКИЙ, ФРАНЦУЗСКИЙ и т.п.).

DVD ◀ EN 1/3 DOLBY DIGITAL OFF/ 02 ↻ OFF

▶ SP 2/3

▶ FR 3/3





# Выбор языка субтитров

## Выбор языка субтитров

DVD

**1** Дважды нажмите кнопку **INFO** (Информация).

DVD ◀ EN 1/3 DOLBY DIGITAL OFF/ 02 ↻ OFF

**2** Нажмите кнопку перемещения курсора ► для перехода к значку **СУБТИТРОВ** (☰).

DVD ◀ EN 1/3 DOLBY DIGITAL ☰ OFF/ 02 ↻ OFF

**3** С помощью кнопки ▼ или кнопок с цифрами выберите нужный язык субтитров.

DVD ◀ EN 1/3 DOLBY DIGITAL ☰ EN 01/ 03 ↻ OFF  
 ↓  
 ☰ SP 02/ 03  
 ↓  
 ☰ FR 03/ 03  
 ↓  
 ☰ OFF / 03

### Примечание

- Для выбора языка звукового сопровождения и языка субтитров вы также можете использовать кнопку **AUDIO** (Аудио) и кнопку **SUBTITLE** (Субтитры) на пульте дистанционного управления.
- На некоторых дисках функции выбора языка звукового сопровождения и субтитров могут не работать.



# Прямой переход к эпизоду или дорожке диска

DVD

VCD

CD

## Переход к сюжету/дорожке

## Переход к фрагменту

**1** Нажмите кнопку **INFO** (Информация).

**2** Нажимайте кнопки **▲**, **▼** или кнопки с цифрами для выбора нужного сюжета/дорожки, затем нажмите кнопку **ENTER** (Ввод).

**3** С помощью кнопок **◀**, **▶** перейдите к значку фрагмента (⊗).

## Переход к фрагменту

## Переход по времени

## Переход по времени

**4** Нажимайте кнопки **▲**, **▼** или кнопки с цифрами для выбора нужного фрагмента, затем нажмите кнопку **ENTER** (Ввод).

**5** С помощью кнопок **◀**, **▶** перейдите к значку времени воспроизведения.

**6** С помощью кнопок с цифрами введите нужное время и нажмите кнопку **ENTER**.

MP3

JPEG

## Нажимайте кнопки с цифрами

- Будет воспроизводиться выбранный файл.
- Во время воспроизведения диска с файлами MP3 или JPEG, вы не можете использовать кнопки **▲**, **▼** для перемещения по папкам. Для перемещения по папкам нажмите кнопку **■** (Стоп), а затем нажимайте кнопки **▲**, **▼**.

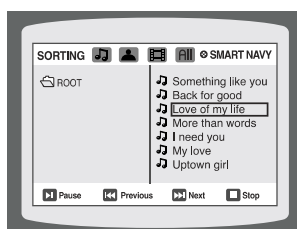

## Примечание

- Для прямого перехода к сюжету, фрагменту или дорожке, вы можете воспользоваться кнопками **◀◀** и **▶▶** на пульте дистанционного управления.
- На некоторых дисках функции перехода к нужному сюжету или времени могут не действовать.

## Использование меню диска DVD

Вы можете использовать меню для выбора языка звукового сопровождения, языка субтитров, профиля, и т.п. Содержание имеющихся на DVD-диске меню может быть различным на разных дисках.

**1** При остановленном воспроизведении нажмите кнопку **MENU** (Меню).

- При воспроизведении диска Video CD (версии 2.0), нажатие кнопки поочередно включает или выключает функцию PBC.



**2** С помощью кнопок **▲**, **▼** выберите пункт 'DISC MENU' (Меню диска) и нажмите кнопку **ENTER** (Ввод).

- Если вы выберете экранное меню, не поддерживаемое на данном диске, на экране появляется сообщение **"This menu is not supported"** (Это меню не поддерживается).



**3** Нажимайте кнопки **▲**, **▼**, **◀**, **▶** для выбора нужного пункта меню.

- Нажмите кнопку **ENTER** (Ввод).



### Примечание

- Меню диска может выглядеть по-разному в зависимости от диска.

#### Функция PBC (Управление воспроизведением)

Позволяет при воспроизведении диска Video CD (версии 2.0) выбирать через экранное меню различные эпизоды и просматривать их.

**PBC ON (Вкл.):** Это диск Video CD версии 2.0. Диск воспроизводится в соответствии с экранным меню. Некоторые функции могут не действовать. Если какие-то функции не действуют, отключите PBC (PBC OFF), чтобы задействовать их.

**PBC OFF (Выкл.):** Управление диском, как диском Video CD версии 1.1. Этот диск воспроизводится так же, как музыкальный компакт-диск.

## Использование меню Title (Сюжет) DVD

На дисках DVD, содержащих несколько сюжетов, вы можете посмотреть название каждого из них.

В зависимости от диска, эта функция может либо совсем не действовать, либо действовать по-разному.

**1** При остановленном воспроизведении нажмите кнопку **MENU** (Меню).



**2** С помощью кнопок **▲**, **▼** выберите пункт 'Title Menu' (Меню сюжетов).



**3** Нажмите кнопку **ENTER** (Ввод).

- На экране появляется меню Title.



Для выхода из режима настройки нажмите кнопку **MENU**.

### Примечание

- Меню Title (Сюжет) может выглядеть по-разному в зависимости от диска.

# Установка языка

По умолчанию, для экранного меню установлен английский язык.



- 1 При остановленном воспроизведении нажмите кнопку **MENU** (Меню).



- 2 С помощью кнопки **▼** выберите пункт 'Setup' (Настройка) и затем нажмите кнопку **ENTER** (Ввод).



## Примечание

- Для выбора другого языка выберите пункт OTHER (ДРУГОЙ) и введите код языка для вашей страны (коды языков для разных стран смотрите на стр. 72). Можно выбрать языки звукового сопровождения (AUDIO), субтитров (SUBTITLE) и меню диска (DISC MENU).



**3** Выберите пункт меню 'Language' (Язык) и затем нажмите кнопку **ENTER** (Ввод).

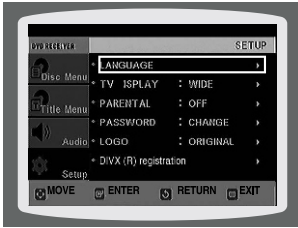

**4** С помощью кнопок ▲, ▼ выберите пункт 'OSD Language' (Язык экранной информации), затем нажмите кнопку **ENTER**.



**5** С помощью кнопок ▲, ▼ выберите нужный язык, затем нажмите кнопку **ENTER**.

- Если при настройке был установлен английский язык, то после завершения настройки экранная информация начнет показываться на английском языке.



Для возврата на предыдущий уровень меню нажимайте кнопку **RETURN** (Возврат).

Для выхода из меню настройки нажмите кнопку **MENU**.



Выбор языка экранных меню



Выбор языка звукового сопровождения (из записанных на диске)



Выбор языка субтитров (из записанных на диске)



**Выбор языка меню диска (из записанных на диске)**

\* Если выбранный язык не записан на диске, язык меню не изменится, даже если был установлен желаемый язык.

# Настройка формата экрана телевизора

Вы можете установить формат экрана телевизора в соответствии с типом вашего телевизора (широкоформатный телевизор или обычный телевизор с форматом экрана 4:3).



**1** При остановленном воспроизведении нажмите кнопку **MENU** (Меню).



**2** С помощью кнопки **▼** выберите пункт 'Setup' (Настройка) и затем нажмите кнопку **ENTER** (Ввод).



**3** С помощью кнопки **▼** выберите пункт 'TV DISPLAY' (ТВ показ) и нажмите кнопку **ENTER**.

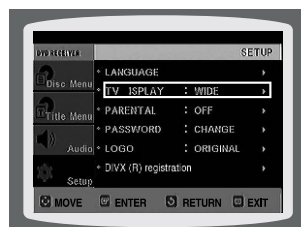

**4** С помощью кнопок **▲**, **▼** выберите нужный пункт меню и затем нажмите кнопку **ENTER**.

- После завершения настройки вы вернетесь к предыдущему меню.

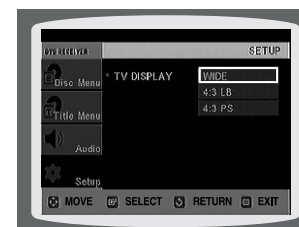

Для возврата на предыдущий уровень меню нажимайте кнопку **RETURN** (Возврат).

Для выхода из меню настройки нажмите кнопку **MENU**.

## Настройка формата телевизионного кадра (соотношения сторон экрана)

Соотношение размеров горизонтальной и вертикальной сторон экрана обычного телевизора составляет 4:3, в то время как у широкоформатного телевизора и у телевизора стандарта ТВЧ оно равно 16:9. Это соотношение называется форматом телевизионного кадра. При воспроизведении диска DVD, записанного с другим форматом кадра, вы должны установить формат кадра в соответствии с форматом экрана вашего телевизора.

- Для телевизора со стандартным форматом экрана, выберите формат кадра "4:3 LB" или "4:3 PS" в зависимости от ваших предпочтений. Если у вас широкоформатный телевизор, выберите формат "16:9".

### WIDE

: Выберите эту настройку, если хотите посмотреть на широкоформатном телевизоре в полноэкранном режиме записанный на DVD-диске фильм с форматом кадра 16:9.

- Вы сможете посмотреть фильм на широком экране.



### 4:3LB (4:3 Letterbox)

: Выберите эту настройку, если хотите посмотреть фильм с форматом кадра 16:9 на обычном телевизоре в широкоэкранный режиме.

- Сверху и снизу экрана изображение будет ограничено черными полосами.



### 4:3PS (4:3 Pan&Scan)

: Выберите эту настройку, если хотите посмотреть фильм с форматом кадра 16:9 на обычном телевизоре в панорамном режиме.

- Вы сможете видеть только центральную часть изображения (боковые стороны изображения с форматом кадра 16:9 будут обрезаны).



### Примечание

- Если на DVD-диске записан фильм с форматом кадра 4:3, вы не можете посмотреть его на экране широкоформатного телевизора в полноэкранном режиме.
- Поскольку диски DVD записываются с различными форматами изображения, воспроизводимое с них изображение может выглядеть по-разному в зависимости от программного обеспечения, типа телевизора и настроек формата телевизионного кадра.

# Установка родительского контроля (возрастной категории зрителя)

Используйте эту функцию, чтобы предотвратить просмотр детьми DVD-дисков, на которых записаны фильмы со сценами насилия или фильмы "только для взрослых".

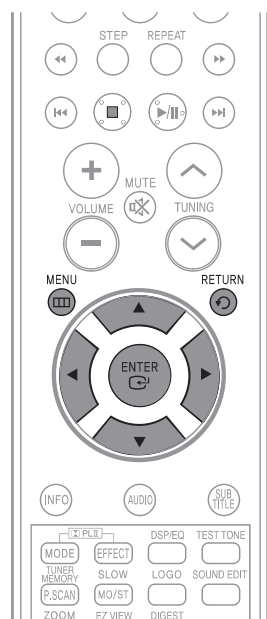

**1** При остановленном воспроизведении нажмите кнопку **MENU** (Меню).



**2** С помощью кнопки **▼** выберите пункт 'Setup' (Настройка) и нажмите кнопку **ENTER** (Ввод).



**3** С помощью кнопки **▼** выберите пункт 'PARENTAL' (Родительский контроль) и нажмите кнопку **ENTER** (Ввод).



**4** С помощью кнопок **▲**, **▼** выберите нужную возрастную категорию зрителя, затем нажмите кнопку **ENTER**.

- Если для категории выбран Level 6 (Уровень 6), то диски, которым их издатель присвоил Уровень 7 и выше, воспроизводиться не будут.
- Чем выше возрастная категория (уровень) диска, тем больше он содержит сцен насилия и сцен "для взрослых".



**5** Введите пароль, затем нажмите кнопку **ENTER**.

- По умолчанию в проигрывателе используется пароль "7890".
- Когда настройка будет завершена, вы вернетесь к предыдущему меню.

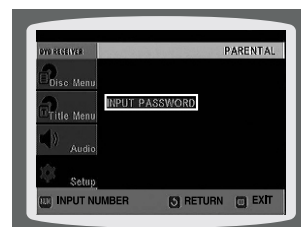

## Примечание

- Эта функция работает только для тех DVD-дисков, на которых закодирована возрастная категория зрителя (рейтинг).

Для возврата на предыдущий уровень меню нажимайте кнопку **RETURN** (Возврат).

Для выхода из меню нажмите кнопку **MENU**.



# Установка пароля

Вы можете установить пароль, чтобы уровень возрастной категории (рейтинг) мог устанавливать только знающий пароль пользователь.



**1** Нажмите кнопку **MENU** (Меню).



**2** С помощью кнопки **▼** выберите пункт 'Setup' (Настройка) и нажмите кнопку **ENTER** (Ввод).



**3** С помощью кнопки **▼** выберите пункт меню 'PASSWORD' (Пароль) и нажмите кнопку **ENTER** (Ввод).

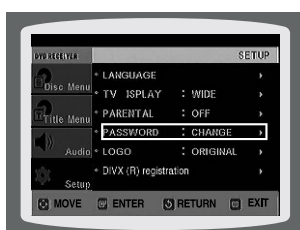

**4** Нажмите кнопку **ENTER**.



**5** Введите пароль, затем нажмите кнопку **ENTER**.

- Введите старый пароль, затем новый пароль и подтвердите новый пароль.
- На этом установка пароля будет завершена.

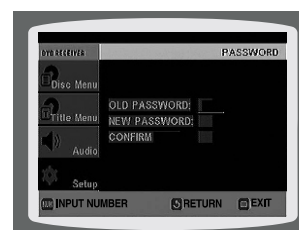

## Примечание

- По умолчанию установлен пароль "7890".

**Если вы забыли пароль для установки возрастной категории, сделайте следующее:**

- Когда в проигрыватель не загружен диск, нажмите кнопку  на основной блоке и удерживайте ее нажатой более 5 секунд. На дисплее появится сообщение "INITIALIZE" (Исходные настройки) и все настройки системы вернуться в исходное состояние.
- Нажмите кнопку ПИТАНИЕ.

**При установке в исходное состояние стираются все сделанные вами настройки. Не пользуйтесь этой функцией без необходимости.**

## Установка фонового рисунка **JPEG** **DVD** **VCD**

Во время просмотра файлов JPEG, диска DVD или VCD вы можете выбрать понравившееся изображение и сохранить его в качестве фонового рисунка.

### Установка фонового рисунка

- 1** Когда во время воспроизведения на экране появится понравившееся вам изображение, нажмите кнопку **ВОСПРОИЗВЕДЕНИЕ/ПАУЗА**.



- 2** Нажмите кнопку **LOGO** (Логотип).

- На экране появится сообщение "COPY LOGO DATA" (Копирование данных логотипа).



- 3** Система выключится, а затем включится вновь.

- На экране будет показан выбранный фоновый рисунок.
- Вы можете установить до 3 фоновых рисунков.



Выберите этот пункт, чтобы установить в качестве фонового рисунка логотип компании Samsung.



Выберите этот пункт, чтобы установить в качестве фонового рисунка другое изображение.

## Выбор одного из 3 установленных вами фоновых рисунков

**1** При остановленном воспроизведении нажмите кнопку **MENU** (Меню).



**2** С помощью кнопки **▼** выберите пункт 'Setup' (Настройка) и нажмите кнопку **ENTER** (Ввод).



**3** Нажатием кнопки **▼** перейдите к пункту меню 'LOGO' (Логотип) и нажмите кнопку **ENTER**.



**4** С помощью кнопки **▼** выберите пункт 'USER' (Пользовательский) с номером, соответствующим желаемому рисунку, и нажмите кнопку **ENTER**.

- При этом будет выбран один из 3 фоновых рисунков.

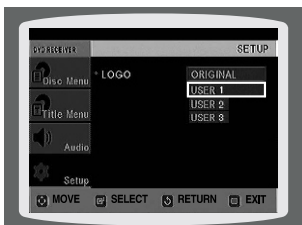

**5** Нажмите кнопку **MENU** для выхода из меню настройки.

Для возврата на предыдущий уровень меню нажимайте кнопку **RETURN** (Возврат).

Для выхода из меню нажмите кнопку **MENU**.

# Регистрация DivX (R)

Для регистрации данного проигрывателя с целью просмотра фильмов по заказу по системе DivX (R) video on demand, воспользуйтесь кодом регистрации. Более подробную информацию смотрите на сайте [www.divx.com/vod](http://www.divx.com/vod).



- 1** Нажмите кнопку **MENU** (Меню), когда открыт лоток для диска.



- 2** С помощью кнопки **▼** выберите пункт 'Setup' (Настройка) и нажмите кнопку **ENTER** (Ввод).



- 3** С помощью кнопки **▼** выберите пункт 'DIVX(R) registration' (Регистрация DIVX(R)) и нажмите кнопку **ENTER** (Ввод).

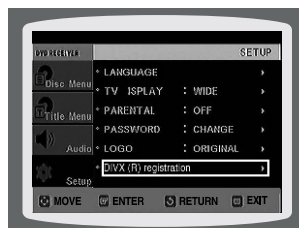

# Настройка громкоговорителей

В зависимости от конфигурации акустической системы и от того, используются или не используются некоторые из ее громкоговорителей, будут автоматически настраиваться выходы сигналов и частотные характеристики громкоговорителей.



**1** При остановленном воспроизведении нажмите кнопку **MENU** (Меню).



**2** С помощью кнопки **▼** выберите пункт 'Audio' (Аудио) и нажмите кнопку **ENTER** (Ввод).



**3** Находясь в меню Speaker Setup (Настройка громкоговорителей), вновь нажмите кнопку **ENTER**.



**4** Нажимайте кнопки **▲, ▼, ◀, ▶** для выбора значка нужного громкоговорителя и затем нажмите кнопку **ENTER**.

- При нажатиях кнопки для центрального (C), левого тылового (LS) и правого тылового (RS) громкоговорителей режим поочередно переключается между SMALL (Малый) и NONE (Нет).
- Для левого (L) и правого (R) фронтальных громкоговорителей установлен режим SMALL (Малый).



**SMALL** (Малый): Выберите этот режим, если данный громкоговоритель используется.

**NONE** (Нет): Выберите этот режим, если данный громкоговоритель не подсоединен.

## Примечание

- В зависимости от режимов PRO LOGIC и STEPEO, режим громкоговорителей может быть различным (см. стр. 59).

# Установка времени задержки

Если нет возможности установить громкоговорители на одинаковых расстояниях от зоны прослушивания, вы можете отрегулировать время задержки аудио сигналов, подающихся на центральный и тыловые громкоговорители.



**1** При остановленном воспроизведении нажмите кнопку **MENU** (Меню).



**2** С помощью кнопки **▼** выберите пункт 'Audio' (Аудио) и нажмите кнопку **ENTER** (Ввод).

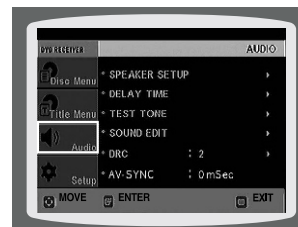

## Настройка времени задержки для громкоговорителей

При воспроизведении шестиканального (5.1CH) сигнала окружающего звука наилучший эффект ощущается, если расстояние между вами и всеми громкоговорителями одинаково. Поскольку звук от разных громкоговорителей приходит в зону прослушивания в разное время, зависящее от расположения громкоговорителей, вы можете компенсировать эту разницу во времени, установив время задержки звукового сигнала для центрального громкоговорителя и тыловых громкоговорителей.

### Примечание

- В случае системы **PL** (Dolby Pro Logic II), для каждого из ее режимов может быть установлено свое время задержки.
- В случае систем AC-3 и DTS время задержки может быть установлено в пределах между 00 и 15 мс.
- Задержку в канале центрального громкоговорителя можно регулировать только для дисков с 5.1-канальной звуковой дорожкой.

- 3** С помощью кнопки ▼ выберите пункт 'DELAY TIME' (Время задержки) и нажмите кнопку **ENTER** (Ввод).

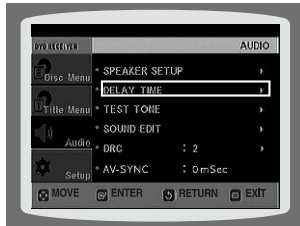

- 4** Нажимайте кнопки ▲, ▼, ◀, ▶ для перемещения к значку нужного громкоговорителя, затем нажмите кнопку **ENTER**.



- 5** Нажатием кнопок ◀, ▶ установите время задержки.

- Время задержки для центрального (C) громкоговорителя можно устанавливать от 00 до 05 мс, а для левого (LS) и правого (RS) тыловых громкоговорителей – от 00 до 15 мс.



### • Настройка задержки сигнала на ЦЕНТРАЛЬНЫЙ ГРОМКОГОВОРИТЕЛЬ

Если расстояние  $D_c$  равно или больше расстояния  $D_f$  на рисунке справа, установите задержку 0 мс. В противном случае измените настройки в соответствии с таблицей.

Разность между $D_f$ и $D_c$	Время задержки
0,00 м	0 мс
0,34 м	1 мс
0,68 м	2 мс
1,02 м	3 мс
1,36 м	4 мс
1,70 м	5 мс

### • Настройка задержки сигнала на ТЫЛОВЫЕ ГРОМКОГОВОРИТЕЛИ

Если расстояние  $D_f$  равно расстоянию  $D_s$  на рисунке справа, установите задержку 0 мс. В противном случае, измените настройки в соответствии с таблицей.

Разность между $D_f$ и $D_s$	Время задержки
0,00 м	0 мс
1,02 м	3 мс
2,04 м	6 мс
3,06 м	9 мс
4,08 м	12 мс
5,10 м	15 мс

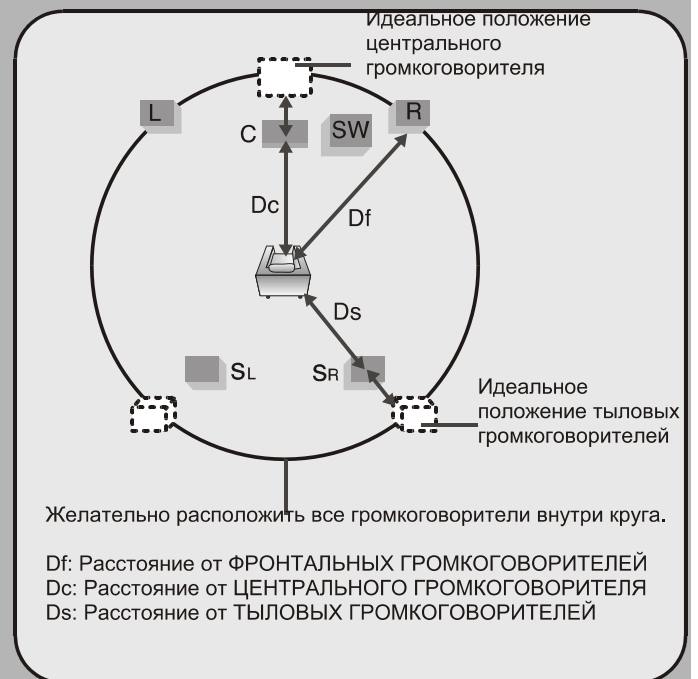

# Настройка громкоговорителей по тест сигналу

Используйте тест сигнал для того, чтобы проверить подключение громкоговорителей.

- 1** Когда остановлено воспроизведение или не загружен диск, нажмите кнопку **MENU** (Меню).



- 2** С помощью кнопки ▼ выберите пункт 'Audio' (Аудио) и нажмите кнопку **ENTER** (Ввод).

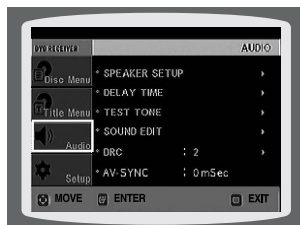

- 3** С помощью кнопки ▼ выберите пункт 'TEST TONE' (Тест сигнал) и нажмите кнопку **ENTER**.

- Тест сигнал подается на громкоговорители в следующей последовательности: Левый → Центральный → Правый → Правый тыловой → Левый тыловой → Сабвуфер. Если во время подачи сигнала вы нажмете кнопку **ENTER** еще раз, подача сигнала прекратится.



Для возврата на предыдущий уровень меню нажимайте кнопку **RETURN** (Возврат).

Для выхода из меню настройки нажмите кнопку **MENU**.

Альтернативный способ: использование кнопки **TEST TONE** на пульте дистанционного управления.

Нажмите кнопку **TEST TONE**.

- Тест сигнал будет подаваться следующим образом:  
При воспроизведении дисков DVD или компакт-дисков, тест сигнал подается только при остановленном воспроизведении.
- Эта функция используется для проверки правильности подключения каждого из громкоговорителей и отсутствия проблем.

Чтобы закончить подачу тест сигнала, вновь нажмите кнопку **TEST TONE**.

L: Фронтальный (Л)	C: Центральный	SW: Сабвуфер
R: Фронтальный (П)	LS: Тыловой (Л)	RS: Тыловой (П)

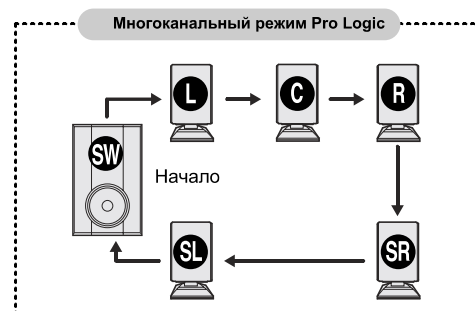



# Настройка DRC (сжатия динамического диапазона)

Эта функция балансирует диапазон между самыми громкими и самыми тихими звуками.

Она позволяет вам использовать преимущества звучания системы Dolby Digital при просмотре кинофильмов на небольшой громкости в ночные часы.



- 1** Когда остановлено воспроизведение или не загружен диск, нажмите кнопку **MENU** (Меню).



- 2** С помощью кнопки **▼** выберите пункт 'Audio' (Аудио) и нажмите кнопку **ENTER** (Ввод).



- 3** Нажимайте кнопку **▼** для перехода к пункту меню 'DRC', затем нажмите кнопку **ENTER**.



- 4** С помощью кнопок **▲, ▼** произведите регулировку сжатия динамического диапазона.

- Нажатие кнопки **▲** увеличивает эффект сжатия, а нажатие кнопки **▼** уменьшает эффект.



Для возврата на предыдущий уровень меню нажимайте кнопку **RETURN** (Возврат).

Для выхода из меню настройки нажмите кнопку **MENU**.

# Настройка качества звучания

Вы можете настроить баланс и уровень сигнала для каждого из громкоговорителей.



## Способ 1 Регулировка параметров звучания с помощью меню

**1** При остановленном воспроизведении нажмите кнопку **MENU** (Меню).



**2** С помощью кнопки **▼** выберите пункт 'Audio' (Аудио) и нажмите кнопку **ENTER** (Ввод).



**3** С помощью кнопки **▼** выберите пункт 'SOUND EDIT' (Настройка звучания) и нажмите кнопку **ENTER** (Ввод).

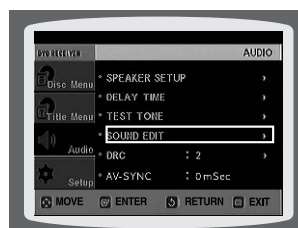

**4** Нажимайте кнопки **▲, ▼** для выбора нужного пункта меню. Нажимайте кнопки **◀, ▶** для выполнения регулировок.



Для возврата на предыдущий уровень меню нажимайте кнопку **RETURN** (Возврат).

Для выхода из меню настройки нажмите кнопку **MENU**.

## Способ 2 Ручная регулировка параметров звучания с помощью кнопки SOUND EDIT

### Регулировка баланса фронтальных громкоговорителей

- 1** Нажмите кнопку **SOUND EDIT** (Настройка звучания), затем нажимайте кнопки ◀, ▶.



### Регулировка баланса тыловых громкоговорителей

- 2** Нажмите кнопку **SOUND EDIT**, затем нажимайте кнопки ◀, ▶.



### Регулировка уровня сигнала на центральный громкоговоритель

- 3** Нажмите кнопку **SOUND EDIT**, затем нажимайте кнопки ◀, ▶.



### Регулировка уровня сигнала на тыловые громкоговорители

- 4** Нажмите кнопку **SOUND EDIT**, затем нажимайте кнопки ◀, ▶.



### Регулировка уровня сигнала на сабвуфер

- 5** Нажмите кнопку **SOUND EDIT**, затем нажимайте кнопки ◀, ▶.



## Примечание

### Регулировка баланса фронтальных/ тыловых громкоговорителей

- Вы можете установить значения между 00 и -06 или OFF (Выкл.).
- По мере приближения к значению -6 громкость уменьшается.

### Регулировка уровня сигнала на центральный громкоговоритель, тыловые громкоговорители и сабвуфер

- Уровень может быть ступенчато отрегулирован в пределах между +6 дБ и -6 дБ.
- По мере приближения к значению +6 дБ громкость увеличивается, а по мере приближения к значению -6 дБ она уменьшается.

## Настройка функции AV SYNC

Если система подсоединена к цифровому телевизору, видеосигнал может отставать по времени от аудио сигнала. Если это происходит, отрегулируйте задержку аудио сигнала, чтобы звук воспроизводился синхронно с изображением.

### 1 Нажмите кнопку **MENU** (Меню).

- Появится меню Setup (Настройка).



### 2 С помощью кнопок **▲**, **▼** выберите пункт 'Audio' (Аудио) и нажмите кнопку **ENTER** (Ввод).



### 3 Нажимайте кнопки **▲**, **▼** для перехода к пункту меню 'AV-SYNC', затем нажмите кнопку **ENTER**.



### 4 Нажимайте кнопки **▲**, **▼**, чтобы выбрать время задержки для функции AV-SYNC, затем нажмите кнопку **ENTER**.

- Вы можете установить задержку аудио сигнала в пределах между 0 мс и 300 мс. Установите задержку, обеспечивающую оптимальную синхронность изображения и звука.



Для возврата на предыдущий уровень меню нажимайте кнопку **RETURN** (Возврат).

Для выхода из меню настройки нажмите кнопку **MENU**.

# Режимы цифрового процессора сигналов (DSP) / Эквалайзера

DSP: Режимы цифрового процессора сигналов были разработаны для имитации акустики различных помещений.

Эквалайзер: Вы можете выбирать настройки POPS (поп-музыка), JAZZ (джаз) и ROCK (рок-музыка) в зависимости от жанра прослушиваемой музыки.



Нажмите кнопку **DSP/EQ** (Цифровой процессор сигналов/Эквалайзер).

- На дисплее передней панели загорается индикатор "DSP".
- При последовательных нажатиях кнопки режим меняется следующим образом:



## Примечание

- Функция DSP/EQ доступна только в режиме STEREO (Стерео). Нажимайте кнопку  PL II MODE (Режим Dolby Pro Logic II), пока на дисплее не появится сообщение STEREO.
- Эта функция действует для компакт-дисков, дисков MP3-CD, а также для дисков DivX и Dolby Digital с двухканальной записью.
- Если на диске DVD закодировано более двух аудио каналов, автоматически включается многоканальный режим воспроизведения звука, при этом функции DSP/Эквалайзера не действуют.

## Примечание

**POP, JAZZ, ROCK:** В зависимости от жанра прослушиваемой музыки, вы можете выбрать настройки POP (Поп-музыка), JAZZ (Джаз) или ROCK (Рок-музыка).

**STUDIO (Студия):** Создает эффект присутствия в студии.

**CLUB (Дискотека):** Имитирует звучание на дискотеке с пульсирующим звуком на низких частотах.

**HALL (Зал):** Обеспечивает чистое воспроизведение вокала, создает эффект присутствия в концертном зале.

**MOVIE (Кинотеатр):** Создает эффект присутствия в кинотеатре.

**CHURCH (Церковь):** Создает эффект присутствия в величественном соборе.

**PASS (Пропуск):** Выбирается для обычного прослушивания (отключение эффектов).

## Режимы системы Dolby Pro Logic II

Вы можете выбрать желаемый режим системы Dolby Pro Logic II.

Нажмите кнопку **PL II MODE** (Режим системы Dolby Pro Logic II).

- При нажатиях кнопки режим меняется следующим образом:

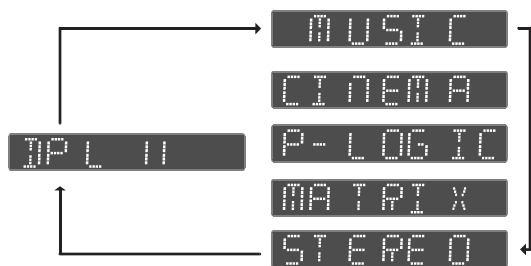

### Примечание

- Если вы выбрали режим Pro Logic II, подсоедините внешний источник сигнала к разъемам АУДИО ВХОДА (L и R) системы. Если вы подсоедините его только к одному из разъемов (левого или правого канала), вы не сможете слышать окружающий звук.





### PRO LOGIC II

- **MUSIC (Музыка):** Позволяет при прослушивании музыки испытать те же звуковые эффекты, что и на концерте.
  - **CINEMA (Кино):** Добавляет реалистичности звуковой дорожке кинофильма.
  - **PRO LOGIC:** Позволяет при использовании всего двух фронтальных громкоговорителей получить такое же реалистичное многоканальное звучание, как если бы использовались пять громкоговорителей.
  - **MATRIX (Матрицирование):** Позволяет получить 5.1-канальный окружающий звук.
- STEREO (Сtereo):** Выбирается для прослушивания только через левый и правый фронтальные громкоговорители и сабвуфер.



# Эффекты системы Dolby Pro Logic II

Эта функция действует только в режиме MUSIC (Музыка) системы Dolby Pro Logic.

- 1** Нажимайте кнопку  **PL II MODE** (Режим системы Dolby Pro Logic II), пока не будет выбран режим 'MUSIC' (Музыка).

- 2** Нажимайте кнопку  **PL II EFFECT** (Эффект системы Dolby Pro Logic II), чтобы выбрать эффект Panorama (Панорама), затем нажимайте кнопки ,  для выбора режима эффекта.

- Вы можете выбрать значение 0 или 1.
- В этом режиме фронтальный стереофонический звуковой образ расширяется таким образом, чтобы в его формирование включились тыловые громкоговорители, благодаря чему создается интересный "панорамный" эффект за счет отражения от боковых стен.

- 3** Нажимайте кнопку  **PL II EFFECT**, чтобы выбрать эффект C-Width (Ширина центра), затем нажимайте кнопки ,  для выбора уровня эффекта.

- Вы можете выбрать значения в интервале между 0 и 7.
- Настройка ширины звукового образа, формируемого центральным громкоговорителем. Чем больше установленное значение, тем меньше звука выдает центральный громкоговоритель.

- 4** Нажимайте кнопку  **PL II EFFECT**, чтобы выбрать эффект Dimension (Размер) для звукового поля, затем нажимайте кнопки ,  для выбора уровня эффекта.

- Вы можете выбрать значения в интервале между 0 и 6.
- Ступенчатая регулировка звукового поля (DSP), позволяющая смещать его вперед или назад.

## Примечание

- При воспроизведении DVD-диска, на котором закодированы сигналы звукового сопровождения в двух или более каналах, многоканальный режим выбирается автоматически, а кнопка  **PL II** (Dolby Pro Logic II) не действует.

# Прослушивание передач радиостанций

## Пульт дистанционного управления

**1** Нажмите кнопку **TUNER** (Тюнер), чтобы выбрать диапазон FM.

**2** Настройтесь на нужную станцию.

**Автоматическая настройка 1**

При нажатии кнопок **◀◀**, **▶▶** выбирается предустановленная станция.

**Автоматическая настройка 2**

Нажмите и удерживайте кнопку **TUNING** (**∨**, **∧**) (Настройка/Канал) для автоматического поиска станций в эфире.

**Ручная настройка**

Коротко нажимайте кнопку **TUNING** (**∨**, **∧**) для ступенчатой настройки частоты вверх или вниз по диапазону.

## Основной блок

**1** Нажимайте кнопку **FUNCTION** (Функция) для выбора диапазона FM.

**2** Выберите вещающую радиостанцию.

**Автоматическая настройка 1**

Нажимайте кнопку **СТОП** (**■**), чтобы выбрать режим **PRESET** (Предустановленные станции), затем нажимайте кнопку **◀◀** или **▶▶** для выбора предустановленной станции.

**Автоматическая настройка 2**

Нажимайте кнопку **СТОП** (**■**), чтобы выбрать режим **MANUAL** (Ручная настройка), затем нажмите и удерживайте кнопку **◀◀** или **▶▶** для автоматического поиска станций в эфире.

**Ручная настройка**

Нажимайте кнопку **СТОП** (**■**), чтобы выбрать режим **MANUAL** (Ручная настройка), затем кратковременно нажимайте кнопку **◀◀** или **▶▶** для настройки частоты вверх или вниз по диапазону.



Нажмите кнопку **MO/ST** (Моно/Сtereo) для выбора прослушивания в монофоническом или стереофоническом режиме (Эта кнопка действует только при прослушивании радиопередач в диапазоне FM).

- При нажатиях кнопки **MO/ST** поочередно выбирается режим "СТЕРЕО" или "МОНО".
- В зонах с плохим качеством приема выбирайте режим "МОНО" для обеспечения более чистого приема и снижения уровня помех.



# Предварительная настройка на радиостанции

Пример: Настройка на FM-станцию с частотой 89,1 МГц и занесение настройки в память системы

**1** Нажмите кнопку **TUNER** (Тюнер) для выбора диапазона FM.



**2** Нажимайте кнопки **TUNING** (∇, ▲) (Настройка Канал), чтобы выбрать частоту "89.10".

- О том, как настроиться на радиостанцию в автоматическом или ручном режиме см. п. 2 на стр. 61.



**3** Нажмите кнопку **TUNER MEMORY** (Память тюнера).

- На дисплее начинает мигать индикатор "PRGM" (Программа).



**4** Нажимайте кнопки **◀◀** и **▶▶** для выбора номера предустановки.

- Вы можете выбрать номер от 1 до 15.



**5** Вновь нажмите кнопку **TUNER MEMORY** для занесения настройки в память.

**6** Для занесения в память настройки на другую станцию, повторите Шаги со 2 по 5.

## Примечание

- Этот тюнер не принимает радиостанции, вещающие в диапазонах AM.

Чтобы настроиться на предустановленную станцию, нажимайте кнопки **◀◀**, **▶▶** на пульте дистанционного управления, чтобы выбрать канал.

## Дополнительные возможности

### Таймер "Сон"

Вы можете установить время до автоматического выключения системы.

Нажмите кнопку **SLEEP** (Сон).

- На дисплее появится сообщение "SLEEP" (Сон). При последовательных нажатиях кнопки установленное время меняется следующим образом: 10 → 20 → 30 → 60 → 90 → 120 → 150 → OFF (Выкл).



Для проверки установленного времени нажмите кнопку **SLEEP**.

- На дисплее появится время, оставшееся до автоматического выключения системы
- Если вы нажмете кнопку опять, заданное время изменяется, начиная с последнего заданного времени.

Для отмены действия таймера "Сон" нажимайте кнопку **SLEEP**, пока на дисплее не появится сообщение OFF (Выкл.).

### Временное отключение звука

Эта функция полезна, если вам нужно ответить на звонок в дверь или на телефонный звонок.

Нажмите кнопку **MUTE** (Временное отключение звука).

- На дисплее начнет мигать сообщение 'MUTE ON' (Отключение звука вкл).
- Чтобы вновь появился звук, снова нажмите кнопку **MUTE** до появления сообщения 'MUTE OFF' (Отключение звука выкл).

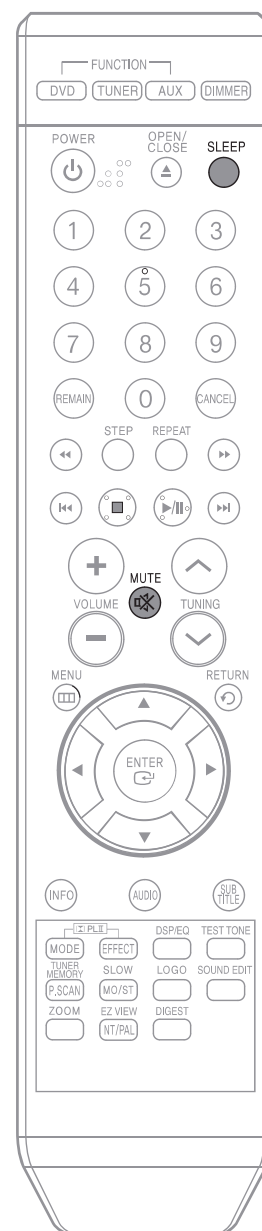

## Подсоединение микрофона

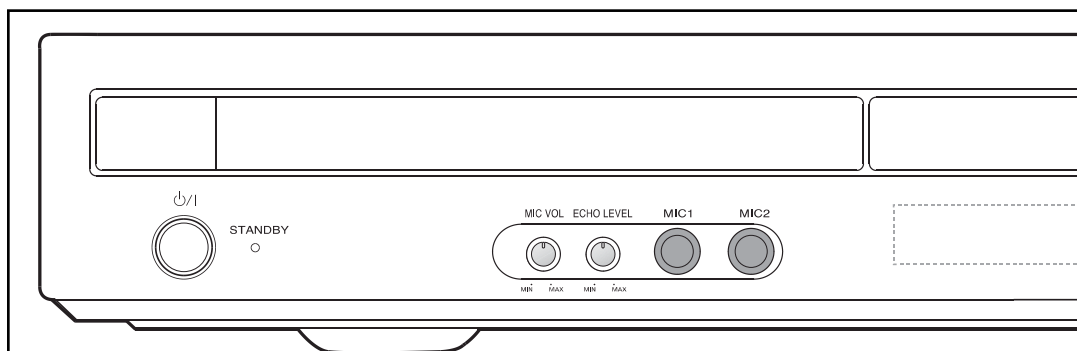

**1** Подключите микрофон к гнезду для микрофона (MIC) на передней панели системы.

- Вы можете подсоединить до двух микрофонов.



**2** Для регулировки уровня сигнала от микрофона поворачивайте регулятор **MIC VOL** (Уровень сигнала от микрофона).

**3** Для регулировки уровня реверберации сигнала от микрофона ("эхо") поворачивайте регулятор **ECHO LEVEL** (Уровень реверберации).

## Прежде, чем обращаться в сервисный центр

Если ваша система не работает должным образом, обратитесь к приведенной ниже таблице. Если возникшая у вас проблема не указана в таблице или если приведенные в таблице инструкции не помогли, выключите систему, отсоедините ее сетевой шнур от розетки и обратитесь к ближайшему авторизованному дилеру или в сервисный центр компании Samsung Electronics.

Проблема	Проверка/устранение проблемы
Лоток для диска не открывается.	<ul style="list-style-type: none"> <li>Надежно ли вставлена вилка сетевого шнура в розетку?</li> <li>Выключите систему, а затем вновь включите ее.</li> </ul>
Диск не воспроизводится.	<ul style="list-style-type: none"> <li>Проверьте региональный код DVD-диска. Может оказаться невозможным воспроизведение DVD-дисков, купленных за границей.</li> <li>Этот проигрыватель не может воспроизводить диски типа CD-ROM и DVD-ROM.</li> <li>Проверьте возрастную категорию (рейтинг) DVD-диска.</li> </ul>
Воспроизведение не начинается сразу же после того, как вы нажали кнопку <b>Воспроизведение/Пауза</b> .	<ul style="list-style-type: none"> <li>Проверьте, нет ли на диске царапин и не деформирован ли он.</li> <li>Протрите диск, чтобы удалить с него загрязнения.</li> </ul>
Звук не воспроизводится.	<ul style="list-style-type: none"> <li>Звук не слышен в режимах ускоренного, замедленного и покадрового воспроизведения.</li> <li>Правильно ли подсоединены громкоговорители? Правильно ли выполнена настройка конфигурации громкоговорителей вашей акустической системы?</li> <li>Нет ли на диске серьезных повреждений?</li> </ul>
Звук слышен лишь из нескольких громкоговорителей, а не из всех шести.	<ul style="list-style-type: none"> <li>При прослушивании компакт-дисков и передач радиостанций, звук воспроизводится только через фронтальные громкоговорители (Левый и Правый). Чтобы задействовать все шесть громкоговорителей, выберите режим "PRO LOGIC II", нажав на пульте дистанционного управления кнопку  <b>PL II</b> (Dolby Pro Logic II).</li> <li>Проверьте, совместим ли воспроизводимый DVD-диск с 5.1-канальной системой.</li> <li>Если в экранном меню настроек звучания вы установили для параметров C (Центральный громкоговоритель), SL (Левый тыловой громкоговоритель) и SR (Правый тыловой громкоговоритель) значение NONE (Нет), то звук через соответствующие громкоговорители воспроизводиться не будет. Установите для них значение SMALL (Малый).</li> </ul>
Изображение не появляется; звук не воспроизводится или лоток с диском вновь открывается через 2-5 секунд.	<ul style="list-style-type: none"> <li>Не переместили ли вы проигрыватель из холодного места в теплое? Если внутри проигрывателя произошла конденсация влаги, выньте диск из лотка и дайте проигрывателю постоять от 1 до 2 часов с включенным питанием (вы вновь сможете пользоваться проигрывателем после того, как сконденсировавшаяся влага испарится).</li> </ul>
Не воспроизводится 5.1-канальный звук системы <b>Dolby Digital</b> .	<ul style="list-style-type: none"> <li>Есть ли на воспроизводимом диске маркировка "Dolby Digital 5.1CH"? 5.1-канальный окружающий звук воспроизводится только в том случае, если он записан на диске.</li> <li>Установлено ли в меню для параметров звука значение Dolby Digital 5.1CH?</li> </ul>

Проблема	Проверка/устранение проблемы
<ul style="list-style-type: none"> <li>• Диск вращается, но изображение не появляется.</li> <li>• На изображении видны помехи и оно имеет плохое качество.</li> </ul>	<ul style="list-style-type: none"> <li>• Включен ли ваш телевизор?</li> <li>• Правильно ли подсоединены кабели для видеосигнала?</li> <li>• Нет ли на диске грязи и не поврежден ли он?</li> <li>• Может оказаться невозможно воспроизвести некоторые диски из-за плохого качества их изготовления.</li> </ul>
<p><b>Пульт дистанционного управления не работает.</b></p>	<ul style="list-style-type: none"> <li>• Пользуетесь ли вы пультом дистанционного управления на допустимом расстоянии от системы и под допустимым углом к ней?</li> <li>• Не разрядились ли батареи в пульте дистанционного управления?</li> <li>• Правильно ли вы выбрали для пульта дистанционного управления режим управления устройством (TV/DVD) (телевизором или DVD-ресивером)</li> </ul>
<p><b>Функции выбора языка звукового сопровождения или субтитров не работают.</b></p>	<ul style="list-style-type: none"> <li>• Функции выбора языка звукового сопровождения и субтитров не работают в случае, если на DVD-диске не записаны звуковое сопровождение и субтитры на нескольких языках. На разных дисках эти функции могут работать по-разному.</li> </ul>
<p><b>Меню диска не появляется на экране при нажатии кнопки Menu (Меню).</b></p>	<ul style="list-style-type: none"> <li>• Имеется ли меню на этом диске?</li> </ul>
<p><b>Невозможно изменить формат кадра воспроизводимого изображения.</b></p>	<ul style="list-style-type: none"> <li>• Вы можете просматривать DVD-диски, на которых изображение записано с форматом кадра 16:9, в режимах 16:9 WIDE, 4:3 LETTER BOX или 4:3 PAN-SCAN, но диски, на которых изображение записано с форматом кадра 4:3, могут просматриваться только с форматом кадра 4:3. Посмотрите информацию о диске на его коробке, и затем выберите подходящий формат кадра.</li> </ul>
<p><b>Вы не можете настроиться на желаемую радиостанцию.</b></p>	<ul style="list-style-type: none"> <li>• Правильно ли подсоединена антенна?</li> <li>• Если входной сигнал от комнатной антенны слабый, установите наружную FM-антенну в месте, где обеспечивается хорошее качество приема.</li> </ul>
<ul style="list-style-type: none"> <li>• Основной блок не работает (Пример: он выключается или слышен странный шум.)</li> <li>• Система домашнего кинотеатра работает неправильно.</li> </ul>	<ul style="list-style-type: none"> <li>• Выключите питание, нажмите кнопку  на основном блоке и удерживайте ее нажатой более 5 секунд.</li> </ul> <p><b>При установке в исходное состояние стираются все сделанные вами настройки. Не пользуйтесь этой функцией без необходимости.</b></p>
<p><b>Вы забыли пароль для установки возрастной категории.</b></p>	<ul style="list-style-type: none"> <li>• Когда в проигрыватель не загружен диск и на дисплее основного блока показывается сообщение "NO DISC" (Нет диска), нажмите кнопку  на основном блоке и удерживайте ее нажатой более 5 секунд. На дисплее появится сообщение "INITIALIZE", и все настройки системы (включая пароль) вернуться в установленные на заводе-изготовителе исходные состояния.</li> <li>• Нажмите кнопку ПИТАНИЕ.</li> </ul> <p><b>При установке в исходное состояние стираются все сделанные вами настройки. Не пользуйтесь этой функцией без необходимости.</b></p>
<p><b>Вы не можете принимать радиопередечи.</b></p>	<ul style="list-style-type: none"> <li>• Правильно ли подсоединена антенна?</li> <li>• Если принимаемый комнатной антенной сигнал слишком слабый, установите наружную FM-антенну в месте, где обеспечивается хороший прием.</li> </ul>

# Как хранить диски и обращаться с ними

Небольшие царапины на диске могут ухудшить качество звука и изображения или привести к сбоям при воспроизведении. Обращайтесь с дисками осторожно, чтобы не поцарапать их.

## Как держать диск



Не прикасайтесь к поверхности диска, с которой производится считывание сигнала. Всегда держите диски за края, чтобы не оставлять отпечатки пальцев на блестящей поверхности. Не приклеивайте на диски бумагу или липкую ленту.

## Хранение дисков

Не храните диски там, где на них будет падать прямой солнечный свет.

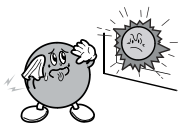

Храните их в прохладном, хорошо вентилирующемся месте.

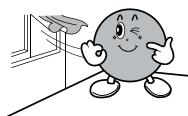

Держите их в чистой защитной коробочке. Храните в вертикальном положении.

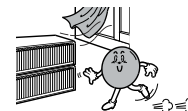

### Внимание

- Берегите диски от загрязнения.
- Не загружайте в лоток треснувшие диски или диски с глубокими царапинами.

## Уход за дисками и их хранение



Если на диске имеются отпечатки пальцев или грязь, почистите диск слабым раствором мягкого моющего средства в воде и протрите мягкой сухой салфеткой.

- При чистке осторожно протирайте диск в направлении от центра диска к краям.

### Примечание

- Если теплый воздух вступает в контакт с холодными деталями внутри проигрывателя, может произойти конденсация влаги. Когда внутри проигрывателя произошла конденсация влаги, он может не работать надлежащим образом. Если это произойдет, выньте диск из лотка и дайте проигрывателю постоять от 1 до 2 часов с включенным питанием.

## Список кодов языков

Введите соответствующий код языка для исходных настроек языка звукового сопровождения диска, субтитров диска и/или меню диска (см. стр. 35).

Код	Язык	Код	Язык	Код	Язык	Код	Язык
1027	Афарский	1181	Фризский	1334	Латвийский	1506	Словенский
1028	Абхазский	1183	Ирландский	1345	Малагасийский	1507	Самоа
1032	Африкаанс	1186	Шотландский	1347	Маорийский	1508	Шона
1039	Амхарский	1194	Галисийский	1349	Македонский	1509	Сомалийский
1044	Арабский	1196	Гуарани	1350	Малаялам	1511	Албанский
1045	Ассамский	1203	Гуджаратский	1352	Монгольский	1512	Сербский
1051	Аймара	1209	Хауса	1353	Молдавский	1513	Сисва
1052	Азербайджанский	1217	Хинди	1356	Маратхи	1514	Сесото
1053	Башкирский	1226	Хорватский	1357	Малайский	1515	Суданский
1057	Белорусский	1229	Венгерский	1358	Мальтийский	1516	Шведский
1059	Болгарский	1233	Армянский	1363	Бирманский	1517	Суахили
1060	Бихарский	1235	Интерлингва	1365	Науру	1521	Тамильский
1069	Бислама	1239	Интерлингве	1369	Непальский	1525	Телугу
1066	Бенгальский; Бангла	1245	Инупиак	1376	Голландский	1527	Таджикский
1067	Тибетский	1248	Индонезийский	1379	Норвежский	1528	Тайский
1070	Бретонский	1253	Исландский	1393	Окситанский	1529	Тигринья
1079	Каталонский	1254	Итальянский	1403	(Афан) Оромо	1531	Туркменский
1093	Корсиканский	1257	Иврит	1408	Ория	1532	Тагальский
1097	Чешский	1261	Японский	1417	Пенджаби	1534	Сетсвана
1103	Валлийский	1269	Идиш	1428	Польский	1535	Тонга
1105	Датский	1283	Яванский	1435	Пушту	1538	Турецкий
1109	Немецкий	1287	Грузинский	1436	Португальский	1539	Цонга
1130	Бутанский	1297	Казахский	1463	Кечуа	1540	Татарский
1142	Греческий	1298	Гренландский	1481	Ретороманский	1543	Тви
1144	Английский	1299	Камбоджийский	1482	Кирунди	1557	Украинский
1145	Эсперанто	1300	Каннада	1483	Румынский	1564	Урду
1149	Испанский	1301	Корейский	1489	Русский	1572	Узбекский
1150	Эстонский	1305	Кашмирский	1491	Киньярванда	1581	Вьетнамский
1151	Баскский	1307	Курдский	1495	Санскрит	1587	Волапук
1157	Персидский	1311	Киргизский	1498	Синдхи	1613	Волоф
1165	Финский	1313	Латинский	1501	Санго	1632	Кхоса
1166	Фиджийский	1326	Лингала	1502	Сербохорватский	1665	Йоруба
1171	Фарерский	1327	Лаосский	1503	Сингальский	1684	Китайский
1174	Французский	1332	Литовский	1505	Словацкий	1697	Зулусский

## Технические характеристики

О Б Щ И Е	Потребляемая мощность	40 Вт		
	Масса	2,6 кг		
	Габаритные размеры (Ш x В x Г)	430 x 65,5 x 256,5 мм		
	Диапазон рабочих температур	+5°C ~ +35°C		
	Диапазон рабочих влажностей	10% ~ 75%		
FM ТЮНЕР	Полезная чувствительность	10 дБ		
	Отношение сигнал/шум	60 дБ		
	Полный коэффициент гармоник	0,5%		
ВИДЕО ВЫХОД	Полный (композитный) видеосигнал	1,0 В п-п (на нагрузке 75 Ом)		
	Компонентный видеосигнал	Y: 1,0 В п-п (на нагрузке 75 Ом)		
		Pr: 0,70 В п-п (на нагрузке 75 Ом)		
		Pb: 0,70 В п-п (на нагрузке 75 Ом)		
У С И Л И Т Е Л Ь	Выходы на фронтальные громкоговорители	30 Вт x 2 (4Ω)		
	Выход на центральный громкоговоритель	30 Вт (4Ω)		
	Выходы на тыловые громкоговорители	30 Вт x 2 (4Ω)		
	Выход на сабвуфер	30 Вт (8Ω)		
	Диапазон частот	20 Гц ~ 20 кГц		
	Отношение сигнал/шум	75 дБ		
	Переходное затухание между каналами	60 дБ		
	Чувствительность входа	(AUX) 400 мВ		
Г Р О М К О Г О В О Р И Т Е Л И	Акустическая система	5.1 канальная акустическая система		
		Фронтальные/Центральный/ Тыловые громкоговорители	Сабвуфер	
	Импеданс	4 Ом	8 Ом	
	Диапазон частот	140 Гц ~ 20 кГц	35 Гц ~ 140 Гц	
	Выходной уровень звукового давления	85 дБ/Вт/м	85 дБ/Вт/м	
	Номинальная мощность	30 Вт	30 Вт	
	Максимальная мощность	60 Вт	60 Вт	
	Габаритные размеры (Ш X В X Г)	Фронтальные/ Тыловые	92 x 102 x 96,5 мм	130 x 320 x 314 мм
		Центральный		
	Масса	Фронтальные/ Тыловые	0,5 кг/0,5 кг	3,3 кг
		Центральный	0,5 кг	

Если у вас есть предложения или вопросы по продуктам Samsung, связывайтесь с информационным центром Samsung.

117545 Россия, Москва, ул. Дорожная, д.3, корп. 6  
8-800-200-0400  
www.samsung.ru



**Contact SAMSUNG WORLD WIDE**

If you have any questions or comments relating to Samsung products, please contact the SAMSUNG customer care centre.

**Связывайтесь с SAMSUNG по всему миру**

Если у вас есть предложения или вопросы по продуктам Samsung, связывайтесь с информационным центром Samsung.

**Зв'яжіться з SAMSUNG WORLD WIDE**

Якщо ви маєте коментрі або питання стосовно виробів компанії Samsung, зв'яжіться з центром підтримки користувачів Samsung.

Region	Country	Customer Care Center ☎	Web Site
North America	CANADA	1-800-SAMSUNG (7267864)	www.samsung.com/ca
	MEXICO	01-800-SAMSUNG (7267864)	www.samsung.com/mx
	U.S.A	1-800-SAMSUNG (7267864)	www.samsung.com
Latin America	ARGENTINE	0800-333-3733	www.samsung.com/ar
	BRAZIL	0800-124-421	www.samsung.com/br
	CHILE	800-726-7864(SAMSUNG)	www.samsung.com/cl
	COSTA RICA	0-800-507-7267	www.samsung.com/latin
	ECUADOR	1-800-10-7267	www.samsung.com/latin
	EL SALVADOR	800-6225	www.samsung.com/latin
	GUATEMALA	1-800-299-0013	www.samsung.com/latin
	JAMAICA	1-800-234-7267	www.samsung.com/latin
	PANAMA	800-7267	www.samsung.com/latin
	PUERTO RICO	1-800-682-3180	www.samsung.com/latin
	REP. DOMINICA	1-800-751-2676	www.samsung.com/latin
TRINIDAD & TOBAGO	1-800-7267-864	www.samsung.com/latin	
VENEZUELA	1-800-100-5303	www.samsung.com/latin	
Europe	BELGIUM	02 201 2418	www.samsung.com/be
	CZECH REPUBLIC	844 000 844	www.samsung.com/cz
	DENMARK	38 322 887	www.samsung.com/dk
	FINLAND	09 693 79 554	www.samsung.com/fi
	FRANCE	08 25 08 65 65 (0,15€/Min)	www.samsung.com/fr
	GERMANY	01805 - 121213 (€ 0,12/Min)	www.samsung.de
	HUNGARY	06 40 985 985	www.samsung.com/hu
	ITALIA	199 153 153	www.samsung.com/it
	LUXEMBURG	02 261 03 710	www.samsung.lu
	NETHERLANDS	0900 20 200 88 (€ 0.10/Min)	www.samsung.com/nl
	NORWAY	231 627 22	www.samsung.com/no
	POLAND	0 801 801 881	www.samsung.com/pl
	PORTUGAL	80 8 200 128	www.samsung.com/pt
	SLOVAKIA	0850 123 989	www.samsung.com/sk
	SPAIN	902 10 11 30	www.samsung.com/es
SWEDEN	08 585 367 87	www.samsung.com/se	
U.K	0870 242 0303	www.samsung.com/uk	
CIS	RUSSIA	8-800-200-0400	www.samsung.ru
	UKRAINE	8-800-502-0000	www.samsung.com/ur
Asia Pacific	AUSTRALIA	1300 362 603	www.samsung.com/au
	CHINA	800-810-5858, 010- 6475 1880	www.samsung.com.cn
	HONG KONG	2862 6001	www.samsung.com/hk
	INDIA	3030 8282 1600 1100 11	www.samsung.com/in
	INDONESIA	0800-112-8888	www.samsung.com/id
	JAPAN	0120-327-527	www.samsung.com/jp
	MALAYSIA	1800-88-9999	www.samsung.com/my
	PHILIPPINES	1800-10-SAMSUNG (7267864)	www.samsung.com/ph
	SINGAPORE	1800-SAMSUNG (7267864)	www.samsung.com/sg
THAILAND	1800-29-3232 02-689-3232	www.samsung.com/th	
Middle East & Africa	TAIWAN	0800-329-999	www.samsung.com/tw
	VIETNAM	1 800 588 889	www.samsung.com/vn
	SOUTH AFRICA	0860 7267864 (SAMSUNG)	www.samsung.com/za
	U.A.E	800SAMSUNG (7267864)	www.samsung.com/mea

**ЭТО ИЗДЕЛИЕ ИЗГОТОВЛЕНО КОМПАНИЕЙ:**



**ELECTRONICS**



**АН68-01835Р**

Подлежит использованию по назначению  
в нормальных условиях  
Срок службы : 7лет