

**IBK**

**ДОМАШНИЙ DVD-ТЕАТР  
DK1030S**

## **Руководство по эксплуатации**

**ПРОЧИТАЙТЕ ВНИМАТЕЛЬНО  
ПЕРЕД ИСПОЛЬЗОВАНИЕМ**



# СОДЕРЖАНИЕ

## ВВЕДЕНИЕ

Инструкция по мерам безопасности	1
Краткое описание формата DVD	2
Условные обозначения	3
Особенности	3
Поддерживаемые форматы	4
Расположение и функции органов управления	4
Комплектация	7

## ПОДКЛЮЧЕНИЕ

Сборка и установка акустической системы	8
Подключение компонентов домашнего кинотеатра	9
Подключение к телевизору	10
Подключение к телевизору с входом сигнала прогрессивной развертки	11
Подключение к стереофоническим компонентам	12
Подключение к усилителю с декодером Dolby Digital или DTS	13
Подключение FM/AM антенн	14
Подключение наушников	14
Подключение внешнего источника сигнала	15

## ОСНОВНЫЕ ОПЕРАЦИИ

Выбор режима работы устройства	16
Воспроизведение дисков	16
Выбор системы цветности	16
Пауза/покадровое проигрывание диска	17
OSD – отображение информации о диске	17
Регулировка уровня громкости	17
Регулировка тембра	18
Отключение звука	18
Меню проигрывания DVD дисков	18
Функция PBC	19
Непосредственный выбор трека с помощью цифровых клавиш	19
Выбор языка/аудиоканала	19
Функция "Q Play" (быстрое воспроизведение)	20
Сохранение картинки	20
Воспроизведение сигнала с внешнего источника	20
Использование радио	21
Занесение радиостанций в память	21

## ВОСПРОИЗВЕДЕНИЕ

Ускоренное воспроизведение	22
Замедленное воспроизведение	22
Повторное воспроизведение	22
Повтор выбранного фрагмента	23
Выбор субтитров	23
Выбор ракурса	23
Воспроизведение с заданного момента	24
Анализатор спектра (PSM)	25
Увеличение/уменьшение изображения	25
Функция отключения через заданный промежуток времени (Sleep Timer)	25
Прогрессивная/чересстрочная развертка	25
Виртуальная панель управления	26
Браузер	26
Воспроизведение MP3 , JPEG , MPEG 4 файлов	27
Воспроизведение Караоке дисков	29

## НАСТРОЙКИ ФУНКЦИИ

Выбор и изменение настроек	31
Простые настройки	32
Основные настройки	32
Настройки громкоговорителей	33
Аудионастройки	33
Видеонастройки	34
Начальные настройки	35

## ПРОЧЕЕ

Полезные примечания	36
Поиск неисправностей	36
Технические характеристики	37
Термины	38
Список кодов языков	39
Список сервис центров	40

# ВВЕДЕНИЕ

## ИНСТРУКЦИЯ ПО МЕРАМ БЕЗОПАСНОСТИ



### Символ Опасности

Напоминание пользователю о высоком напряжении.



### Символ Предупреждения

Напоминание пользователю о проведении всех действий в соответствии с инструкциями.

### ПРЕДУПРЕЖДЕНИЯ:

- Чтобы предотвратить риск пожара или удара током, избегайте попадания в устройство воды и эксплуатации устройства в условиях высокой влажности.
- Устройство содержит компоненты под высоким напряжением и лазерную систему, поэтому не пытайтесь самостоятельно открывать и ремонтировать устройство. Лазерный луч опасен при снятой крышке корпуса. Не смотрите вблизи на лазерный луч.
- При перемещении устройства из холодного места в теплое или наоборот на лазерной головке может образоваться конденсат, и устройство не будет работать должным образом. В таком случае перед началом воспроизведения, пожалуйста, включите устройство на 1–2 часа без диска.
- Не пытайтесь закрывать или открывать лоток для загрузки дисков вручную.
- Отключайте питание плеера только при отсутствии диска.
- Выключайте устройство из розетки, если Вы не собираетесь его использовать в течение долгого времени.
- Перед включением устройства, пожалуйста, убедитесь, что устройство подключено правильно, установите на минимум уровень громкости усилителя и громкоговорителей Вашей аудиосистемы. Регулируйте уровень громкости только после начала воспроизведения, чтобы избежать повреждений вашей аудиосистемы.
- Не ставьте посторонние предметы на корпус проигрывателя, это может быть причиной некорректного воспроизведения.
- Не размещайте устройство около громкоговорителей высокой мощности, чтобы избежать любого влияния вибрации на его нормальную работу.
- Пожалуйста, поместите устройство в сухую и проветриваемую область. Исключайте соседство с нагревательными приборами, не подвергайте воздействию солнечного света, механической вибрации, влажности и пыльной среды.
- Допустимо использование небольшого количества нейтрального моющего средства для чистки устройства.
- Никогда не используйте абразивные материалы или органические соединения (алкоголь, бензин и т. д.) для чистки устройства.
- Для ремонта и технического обслуживания обращайтесь только к квалифицированным специалистам.

### РЕКОМЕНДАЦИИ:

Перед использованием устройства внимательно ознакомьтесь с руководством. После чтения, пожалуйста, сохраните его для использования в будущем.

Пожалуйста, свяжитесь с Вашим местным дилером для проведения сервисного обслуживания.



Торговая марка, принадлежащая DVD Format/Logo Licensing Corporation, зарегистрированная в США, Японии и других странах.

Данное устройство содержит систему защиты авторских прав, принадлежащую компании Macrovision Corporation и другим законным владельцам и защищенную патентами США и другими сертификатами об авторских правах. Использование этой технологии должно быть подтверждено разрешением компании Macrovision Corporation и предназначено для домашнего использования ограниченным кругом лиц, если другое не оговорено договором с компанией Macrovision Corporation. Дisassembling и reverse engineering этой технологии преследуется по закону.

Все иллюстрации, приведенные в данной инструкции, являются схематическими изображениями реальных объектов, которые могут отличаться от их реальных изображений.

# ВВЕДЕНИЕ

## Краткое описание формата DVD









Формат DVD получил известность благодаря необычно большой емкости диска, что существенно расширило возможности его применения в домашних развлекательных системах. Емкость одного DVD-диска составляет от 4,7 до 17 ГБ (один DVD-диск заменяет от 7 до 26 стандартных CD-дисков). Горизонтальное разрешение изображений в данном формате – более 500 линий. Для передачи аудиосопровождения используются звуковые дорожки в форматах Dolby Digital и DTS, которые обеспечивают 6 независимых аудиоканалов и создают невероятные пространственные эффекты.

## Сравнение формата DVD с другими форматами

	DVD				Super VCD	VCD	CD
Метод записи	Цифровой (MPEG 2)				Цифровой (MPEG 2)	Цифровой (MPEG 1)	Цифровой
Емкость	1 сторона 1 слой – 4,7 ГБ	1 сторона 2 слоя – 8,5 ГБ	2 стороны 1 слой – 9,4 ГБ	2 стороны 2 слоя – 17 ГБ	650 МБ	650 МБ	650 МБ
Время воспроизведения	133 мин.	242 мин.	266 мин.	484 мин.	45 мин.	74 мин.	74 мин.
Диаметр диска	12/8 см				12/8 см	12/8 см	12/8 см
Горизонтальное разрешение	500 и более линий				350 и более линий	250 и более линий	
Аудио	Dolby Digital/Линейное PCM						Линейное PCM
Качество звука	48 кГц, 99 кГц/16, 20, 24 Бит					44,1 кГц	44,1 кГц/ 16 Бит

## Дополнительные возможности

- Множество поддерживаемых языков  
DVD диск может содержать до 8 ми языков дубляжа и 32 x языков субтитров.
- Множество ракурсов камеры  
Определенные сцены на DVD диске могут быть записаны в 9 ти различных ракурсах.
- Быстрый поиск необходимого фрагмента  
Пользователь может осуществлять поиск нужного момента в фильме как по времени, так и выбирая главы (фрагменты, на которые разбит диск).
- Масштабирование изображения  
Пользователь может масштабировать изображение в зависимости от геометрии телевизионного экрана.

Изображение на диске	Изображение на телевизоре		
	4:3		16:9
	Pan & Scan	Letterbox	
4:3 			
16:9 			

## ПРИМЕЧАНИЕ

- Не все DVD диски записаны с поддержкой режима Pan & Scan. Чтобы фильм корректно воспроизводился на телевизоре 4:3 (без черных полос), DVD диск должен быть записан особым образом. Тем не менее, даже в режиме Pan & Scan некоторая потеря информации все таки будет.

# ВВЕДЕНИЕ

## Условные обозначения

При нажатии клавиши, функция которой не доступна в данный момент, на экране телевизора появляется изображение:



Эти значки в верхней части параграфа обозначают типы данных, к которым применима данная функция.



	Применима к DVD-дискам		Применима к MPEG-4-файлам
	Применима к Super VCD-дискам		Применима к CD-дискам
	Применима к VCD-дискам		Применима к MP3-файлам

## Особенности

### Форматы:

- Воспроизведение цифрового видео в форматах DVD Video, Super VCD и VCD
- Поддержка стандарта MPEG 4: воспроизведение форматов DivX 3.11, DivX 4, DivX 5, DivX Pro, XviD
- Воспроизведение музыкальных дисков в формате DVD Audio
- Воспроизведение музыкальных композиций в форматах CD DA и HDCD
- Воспроизведение музыкальных файлов, сжатых в форматах MP3 и WMA
- Воспроизведение Караоке дисков в формате DVD, VCD, CD+G
- Воспроизведение фотоальбомов, записанных в цифровых форматах Kodak Picture CD и JPEG

### Аудио:

- АудиоЦАП 192 кГц/24 бит
- Коаксиальный и оптический аудиовыходы, обеспечивающие возможность воспроизведения цифрового звука в форматах Dolby Digital/DTS/LPCM
- Стерефонический аудиовыход для подключения внешнего источника сигнала
- Стерефонический аудиовыход для подключения к телевизору или усилителю
- Встроенные цифровые декодеры многоканального звука, обеспечивающие воспроизведение звуковых дорожек Dolby Digital и DTS
- Встроенный декодер Dolby Pro Logic II, позволяющий преобразовывать стерефонический сигнал в многоканальный
- Два микрофонных входа, обеспечивающие использование функции Караоке
- Выход для подключения наушников

### Видео:







- ВидеоЦАП 108 МГц/12 бит
- Видеовыход сигнала с прогрессивной разверткой (Y Pb Pr), обеспечивающий высокую четкость и отсутствие мерцания изображения
- Композитный, компонентный (Y Cb Cr), S Video и RGB/SCART видеовыходы, расширяющие коммутационные возможности
- Транскодер NTSC/PAL
- Поддержка множества ракурсов обзора, языков дубляжа и субтитров
- Регулировка резкости, яркости, контрастности, оттенков, насыщенности изображения

### Прочее:

- Поддержка носителей: CD R/CD RW, DVD R/DVD RW, DVD+R/DVD+RW
- Встроенный цифровой FM/AM тюнер с памятью на 20 радиостанций с поддержкой RDS
- Система КАРАОКЕ+, обеспечивающая расширенные функции Караоке
- Русифицированное экранное меню, упрощающее работу пользователя
- Отображение русскоязычных названий файлов, ID3 тэгов и CD Text
- Новая функция «Q Play», позволяющая начать воспроизведение, пропустив «неперематываемые» рекламные блоки
- Новая функция «Image Capture», дающая возможность сохранять любое изображение в качестве заставки
- Новая функция «Виртуальная панель управления», упрощающая работу с устройством во время просмотра фильма
- Новая функция «Браузер», отображающая информацию о режимах воспроизведения и свойствах используемого диска
- Автоматическая защита телевизионного экрана
- Функция отключения питания через заданный промежуток времени
- Защита от просмотра детьми нежелательных дисков
- Автоматический выбор напряжения питания (~ 110 250 В) и защита от короткого замыкания

# ВВЕДЕНИЕ

## Поддерживаемые форматы

Тип	Содержание
	DVD: Сжатое цифровое аудио видео (динамическое изображение)
<b>SVCD</b>	Super VCD: Сжатое цифровое аудио видео (динамическое изображение)
	VIDEO CD: Сжатое цифровое аудио видео (динамическое изображение)
<b>MPEG-4</b>	MPEG 4: Сжатое цифровое аудио видео (динамическое изображение)
	CD DA: Цифровое аудио
<b>CD+G</b>	CD+G: Цифровое аудио + графика
	WMA: Сжатое цифровое аудио
<b>MP3</b>	MP3: Сжатое цифровое аудио
	HDCD: Расширенный формат цифрового аудио
<b>JPEG</b>	JPEG: Сжатое цифровое статическое изображение
	Kodak Picture CD: Сжатое цифровое статическое изображение

## Расположение и функции органов управления

### Общий вид передней и боковых панелей

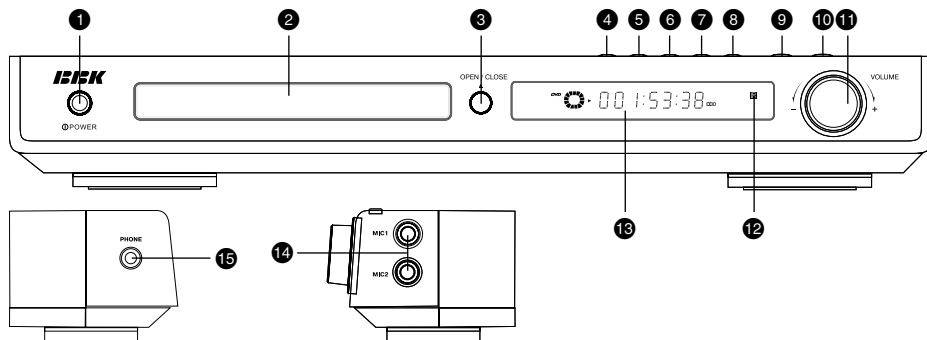

- 1 Кнопка включения/выключения электропитания
- 2 Лоток для загрузки диска
- 3 Кнопка OPEN/CLOSE (Загрузка диска/Извлечение диска)
- 4 Кнопка PREV (Воспроизведение с предыдущей метки)
- 5 Кнопка NEXT (Воспроизведение с последующей метки)
- 6 Кнопка REW (Ускоренное обратное воспроизведение)
- 7 Кнопка FWD (Ускоренное воспроизведение вперед)
- 8 Кнопка FUNCTION (Переключение режимов DVD ресивер/Тюнер/Аудиовход)
- 9 Кнопка PLAY/PAUSE (Воспроизведение/Пауза)
- 10 Кнопка STOP (Остановка воспроизведения)
- 11 Регулятор уровня громкости
- 12 Датчик инфракрасных лучей
- 13 Окно VFD дисплея
- 14 Два разъема для подключения микрофонов
- 15 Разъем для подключения наушников

# ВВЕДЕНИЕ

## Общий вид задней панели

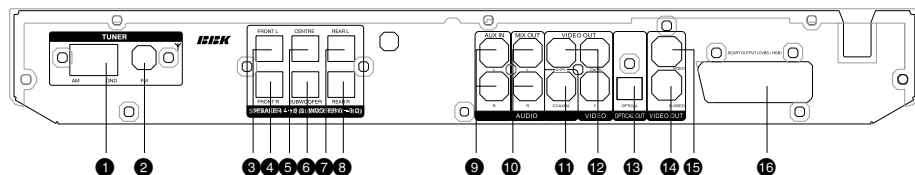

- 1 Разъем для подключения антенны AM диапазона
- 2 Разъем для подключения антенны FM диапазона
- 3 Разъем для подключения левого фронтального громкоговорителя (выход со встроенного усилителя)
- 4 Разъем для подключения правого фронтального громкоговорителя (выход со встроенного усилителя)
- 5 Разъем для подключения центрального громкоговорителя (выход со встроенного усилителя)
- 6 Разъем для подключения сабвуфера (выход со встроенного усилителя)
- 7 Разъем для подключения левого громкоговорителя окружающего звука (выход со встроенного усилителя)
- 8 Разъем для подключения правого громкоговорителя окружающего звука (выход со встроенного усилителя)
- 9 Разъем аудиовхода
- 10 Стереofонический аудиовыход
- 11 Разъем коаксиального цифрового аудиовыхода
- 12 Разъем компонентного видеовыхода Y Cb (Pb) Cr (Pr)
- 13 Разъем оптического цифрового аудиовыхода
- 14 Разъем видеовыхода S Video
- 15 Разъем композитного видеовыхода
- 16 Разъем SCART

## Общий вид VFD-дисплея

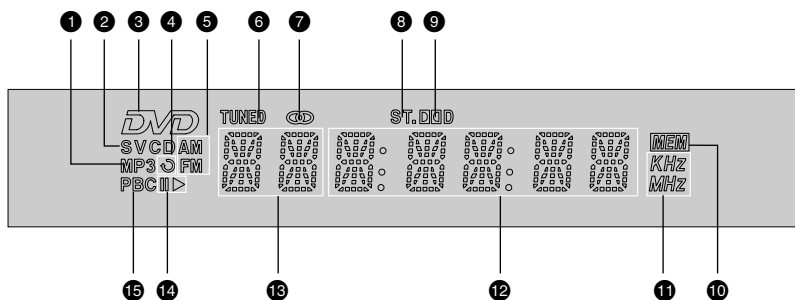

- 1 MP3 диск
- 2 CD, VCD или SVCD диск
- 3 DVD диск
- 4 Повтор
- 5 FM/AM диапазон
- 6 Индикатор состояния радио
- 7 Индикатор состояния тюнера
- 8 Стереo
- 9 Dolby Digital
- 10 Запрограммированные радиостанции
- 11 Частота
- 12 Время воспроизведения
- 13 Глава или трек
- 14 Воспроизведение или пауза
- 15 PBC\*

\* Play Black Control – отключаемая функция, применима к Super VCD и VCD2.0 дискам. Позволяет использовать меню (похожее на меню в DVD дисках) для выбора последовательности воспроизведения.

# ВВЕДЕНИЕ

## Общий вид пульта дистанционного управления

- 1 **Клавиша STANDBY**  
Рабочий режим/режим ожидания.
- 2 **Клавиша AUDIO**  
Изменение языка дубляжа.
- 3 **Клавиша SUBTITLE**  
Изменение языка субтитров.
- 4 **Цифровые клавиши**
- 5 **Клавиша PANEL**  
Включение/выключение функции "Виртуальной панели управления".
- 6 **Клавиша P/N**  
Выбор системы цветности.
- 7 **Клавиша TITLE**  
Разделы DVD диска.
- 8 **Клавиши направления**
- 9 **Клавиша SELECT**
- 10 **Клавиша SETUP**  
Функции режима SETUP.
- 11 **Клавиша PLAY**  
Нормальное воспроизведение.
- 12 **Клавиша PAUSE/STEP**  
Пауза/покадровое воспроизведение.
- 13 **Клавиша SLOW**  
Замедленное воспроизведение.
- 14 **Клавиша REPEAT**  
Повторное воспроизведение.
- 15 **Клавиша MIC**  
Меню управления функцией Караоке.
- 16 **Клавиша VOCAL**  
Выбор режима Караоке.
- 17 **Клавиша SLEEP**  
Использование функции SLEEP.
- 18 **Режим тюнера: Клавиша PRESET-/+**  
Выбор настроенных радиостанций.
- 19 **Режим DVD-ресивера: клавиша PREV/NEXT**  
Воспроизведение с предыдущей/последующей метки.
- 20 **Клавиша SAVE**  
Сохранение в памяти радиостанций.
- 21 **Режим тюнера: клавиша TUNING-/+**  
Настройка радиостанций.
- 22 **Режим DVD-ресивера: клавиша REW/FWD**  
Ускоренное обратное воспроизведение/ ускоренное воспроизведение вперед.
- 23 **Режим тюнера: клавиша MAN/AUTO**  
Переключение между ручной и автоматической настройкой тюнера.
- 24 **Режим DVD-ресивера: клавиша IS**  
Переключение в режим видеовыхода сигнала с чересстрочной разверткой.
- 25 **Клавиша BASS**  
Выбор регулировки тембра низких частот.
- 26 **Режим тюнера: клавиша BAND**  
Переключение между FM и AM диапазонами.
- 27 **Режим DVD-ресивера: клавиша PS**  
Переключение в режим видеовыхода сигнала с прогрессивной разверткой.
- 28 **Клавиша TREBLE**  
Выбор регулировки тембра высоких частот.
- 29 **Клавиши -/+**  
Уменьшение/увеличение тембра низких, высоких частот и громкости звука на выбранном канале.
- 30 **Клавиша SPEAKERS**  
Выбор канала громкоговорителя.
- 31 **Клавиша BROWSER**  
Включение/выключение функции "Браузер".
- 32 **Клавиша Q-PLAY**  
Активация функции "Q Play".
- 33 **Клавиша MUTE**  
Включение/выключение звука.
- 34 **Клавиша PSM**  
Отображение/скрытие анализатора спектра.

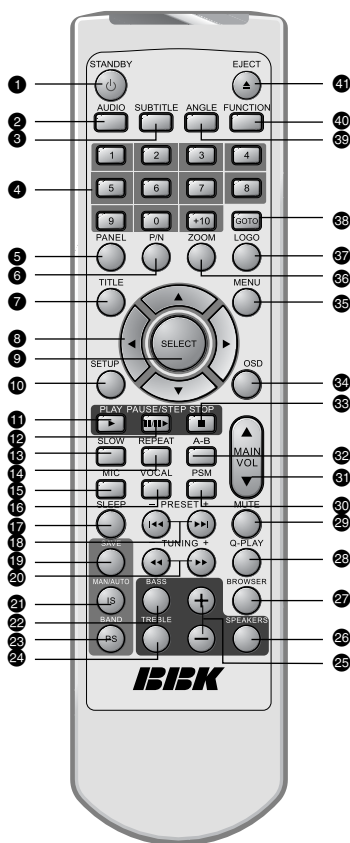

- 35 **Клавиша MAIN VOL-/+**  
Уменьшение/увеличение общего уровня громкости.
- 36 **Клавиша A-B**  
Повтор выбранного участка.
- 37 **Клавиша STOP**  
Остановка воспроизведения.
- 38 **Клавиша OSD**  
Отображение информации о диске.
- 39 **Клавиша MENU**  
Меню DVD диска/режим PBC.
- 40 **Клавиша ZOOM**  
Масштабирование изображения.
- 41 **Клавиша LOGO**  
Сохранение изображения.
- 42 **Клавиша GOTO**  
Воспроизведение с заданного места.
- 43 **Клавиша ANGLE**  
Изменение ракурса камеры.
- 44 **Клавиша FUNCTION**  
Переключение режимов DVD ресивер/ Тюнер/Аудиовход.
- 45 **Клавиша EJECT**  
Открытие/закрытие лотка для загрузки дисков.



# ВВЕДЕНИЕ

## Установка батареек

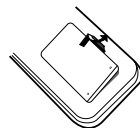
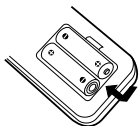

1. Откройте крышку с задней поверхности пульта дистанционного управления.

2. Вставьте батарейки.

3. Закройте крышку.

Удостоверьтесь, что полярность батареек соответствует отметкам внутри отсека для батареек.

## Использование пульта дистанционного управления

При использовании пульта дистанционного управления убедитесь, что угол отклонения пульта от воображаемого перпендикуляра к датчику инфракрасных лучей на передней панели DVD ресивера не превышает 30 градусов и расстояние до DVD ресивера не превышает 8 метров.

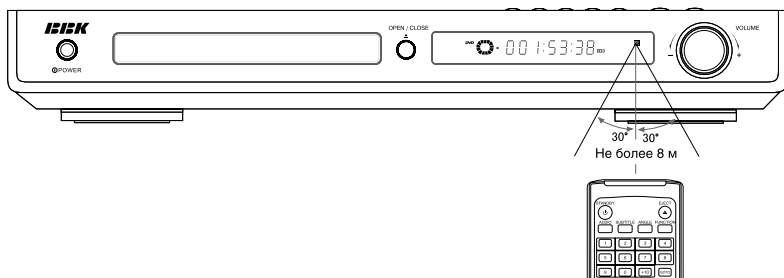

## Предостережения

- Избегайте попадания прямых солнечных лучей на датчик инфракрасных лучей на передней панели DVD ресивера.
- Своевременно заменяйте батарейки в пульте дистанционного управления. Не используйте одновременно старую и новую батарейки. Старайтесь не использовать аккумуляторные батарейки.
- Не роняйте пульт дистанционного управления и старайтесь оберегать его от воздействия влаги.

## Комплектация

DVD ресивер .....	1 шт.
Фронтальный громкоговоритель .....	2 шт.
Центральный громкоговоритель .....	1 шт.
Тыловой громкоговоритель .....	2 шт.
Сабвуфер .....	1 шт.
Аудиокабель 2xRCA – 2xRCA .....	1 шт.
Аудиокабель Mini Jack – 2xRCA .....	1 шт.
Видеокабель RCA – RCA .....	1 шт.
Кабель для подключения громкоговорителей .....	6 шт.
Антенна FM диапазона .....	1 шт.
Антенна AM диапазона .....	1 шт.
Пульт дистанционного управления .....	1 шт.
Батарея AAA .....	2 шт.
Гарантийный талон .....	1 шт.
Руководство по эксплуатации .....	1 шт.
Микрофон DM 998 .....	1 шт.
Кабель для подключения микрофона .....	1 шт.
Карaoke диск .....	1 шт.
Подставка для фронтальных и тыловых громкоговорителей .....	4 шт.
Ножка для фронтальных и тыловых громкоговорителей .....	16 шт.
Винт для подставок фронтальных и тыловых громкоговорителей .....	8 шт.
Подставка для центрального громкоговорителя .....	1 шт.

# ВВЕДЕНИЕ

## Сборка и установка акустической системы

Распакуйте акустическую систему и все принадлежности, чтобы выполнить сборку и расстановку.

### Сборка и установка фронтальных и тыловых громкоговорителей

1. Совместите отверстия в стеклянном основании громкоговорителя с отверстиями в днище.
2. Прикрепите стеклянное основание к громкоговорителю при помощи двух крепежных винтов.
3. Закрепите 4 ножки в отверстиях по периметру стеклянного основания, как показано на рисунке.

- 1 Громкоговоритель
- 2 Стеклянное основание
- 3 Ножки
- 4 Крепежные винты

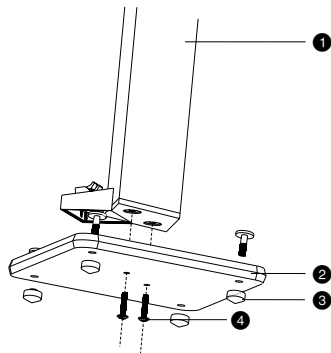

4. Установите фронтальные громкоговорители слева и справа спереди слушателя.
5. Установите тыловые громкоговорители слева и справа немного позади слушателя.
6. Сориентируйте громкоговорители так, чтобы звук фокусировался в точке расположения слушателя.

### ПРИМЕЧАНИЕ

- При перестановке громкоговорителей не передвигайте их по полу – острые концы ножек могут повредить покрытие пола, при необходимости приподнимите и аккуратно поставьте на новое место.

### Установка центрального громкоговорителя

Центральный громкоговоритель должен быть размещен в центре спереди слушателя. Расположите его на специальной подставке, прилагаемой в комплекте, под или над телевизором. (Для крепления на стену в подставке предусмотрены специальные отверстия и декоративные заглушки). Динамики громкоговорителя выполнены с магнитным экранированием, поэтому его можно устанавливать в непосредственной близости с радиоаппаратурой.

Рекомендуется, чтобы центральный громкоговоритель находился на линии между фронтальными громкоговорителями.

### Установка сабвуфера

По размещению сабвуфера нет особых требований. Рекомендуется установить его на полу спереди слушателя, вдали от радиоаппаратуры, чтобы избежать воздействия вибрации на нормальную работу. Располагайте сабвуфер не ближе 15 ти см от стен и предметов мебели.

# ПОДКЛЮЧЕНИЕ

## Подключение компонентов домашнего кинотеатра

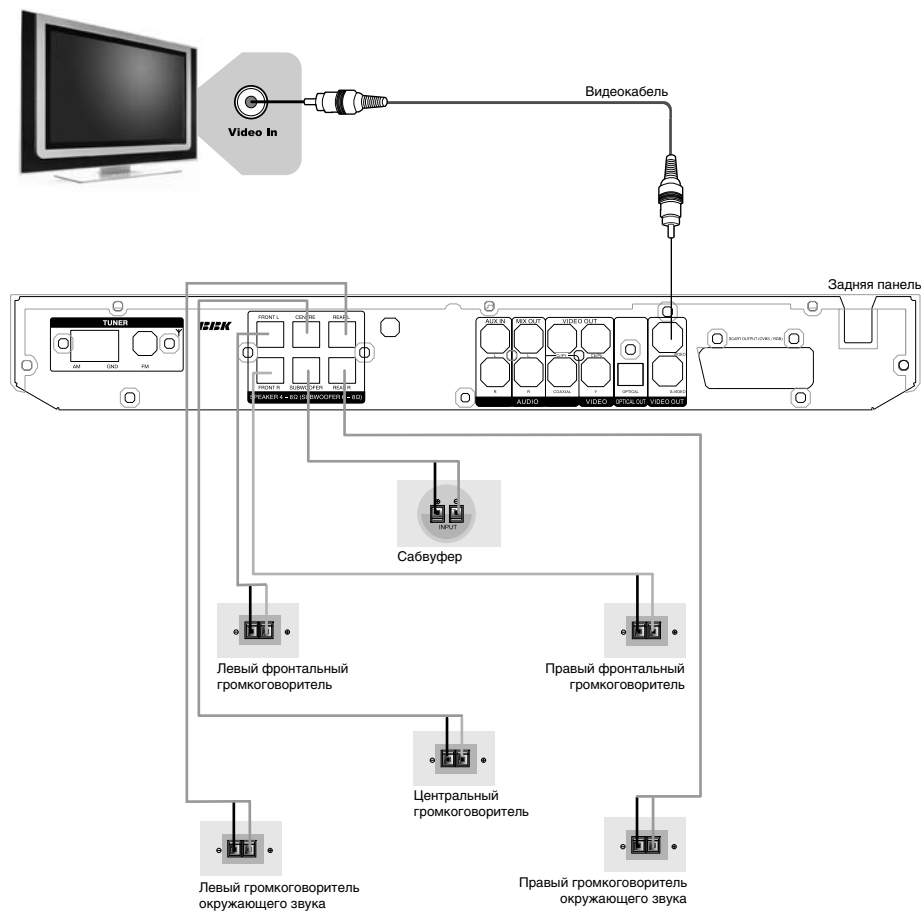

- Установите параметр РЕЖИМ DOWNMIX в меню настроек громкоговорителей в режим 5.1CH, чтобы активировать все 6 громкоговорителей при воспроизведении дисков с аудиосопровождением в формате 5.1CH (подробное описание данной операции смотрите на странице 33).
- Перед началом подключения компонентов домашнего кинотеатра или подключением домашнего кинотеатра к другому оборудованию убедитесь, что электропитание отключено.
- Во избежание повреждения компонентов домашнего кинотеатра подключайте к DVD ресиверу только акустическую систему, поставляемую в комплекте.

# ПОДКЛЮЧЕНИЕ

## Подключение к телевизору

### Предостережение

Перед началом подключения DVD ресивера к другому оборудованию убедитесь, что электропитание отключено.

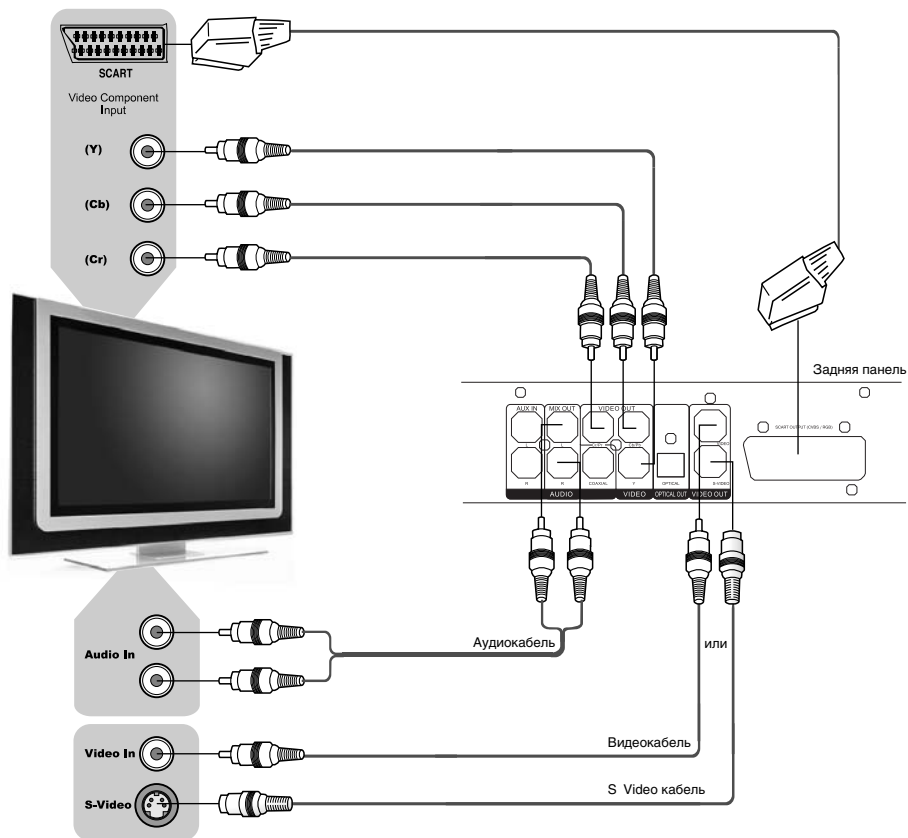

- Чтобы использовать DVD ресивер в режиме изображения с чересстрочной разверткой, нажмите клавишу IS. Режим изображения с прогрессивной разверткой не может использоваться, если на выход подается сигнал с чересстрочной разверткой.
- Если Ваш телевизор оборудован S Video входом, Вы можете подключить DVD ресивер к телевизору с помощью S Video кабеля. S Video выход и компонентный видеовыход не могут использоваться одновременно. Установите режим чересстрочной развертки при использовании S Video выхода (подробное описание смотрите на странице 25).
- Если Ваш телевизор оборудован компонентным видеовходом, используйте компонентный видеовыход DVD ресивера для подключения.
- Установите параметр DOWNMIX в меню настроек громкоговорителей в режим LT/RT, V SURR или СТЕРЕО вместо 5.1CH (подробное описание данной операции смотрите на странице 33).
- Если аудиовыход DVD ресивера также подключается к телевизору, то стереофонический аудиовыход DVD ресивера следует подключить к стереофоническому входу телевизора (Audio In).
- Выход RGB через разъем SCART и выходы Y Cb Cr не могут использоваться одновременно. При использовании выхода SCART необходимо установить соответствующий параметр опции ВИДЕОВЫХОД (подробное описание данной операции смотрите на странице 32).

# ПОДКЛЮЧЕНИЕ

## Подключение к телевизору с входом сигнала прогрессивной развертки

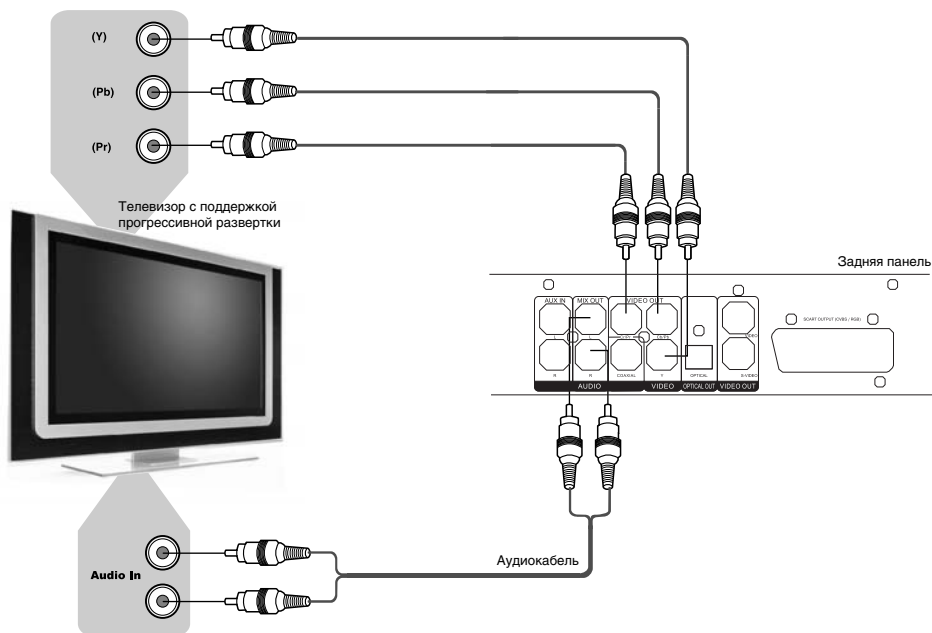

- Если Ваш телевизор поддерживает прогрессивную развертку, то используйте Y Pb Pr видеовыход DVD ресивера для подключения. Нажмите клавишу PS, чтобы переключить ресивер в режим изображения с прогрессивной разверткой (progressive scan mode).
- Установите параметр DOWNMIX в меню настроек громкоговорителей в режим LT/RT, V SURR или СТЕРЕО вместо 5.1CH (подробное описание данной операции смотрите на странице 33).
- Если аудиовыход DVD ресивера также подключается к телевизору, то стереофонический аудиовыход DVD ресивера следует подключить к стереофоническому входу телевизора (Audio In).

# ПОДКЛЮЧЕНИЕ

## Подключение к стереофоническим компонентам

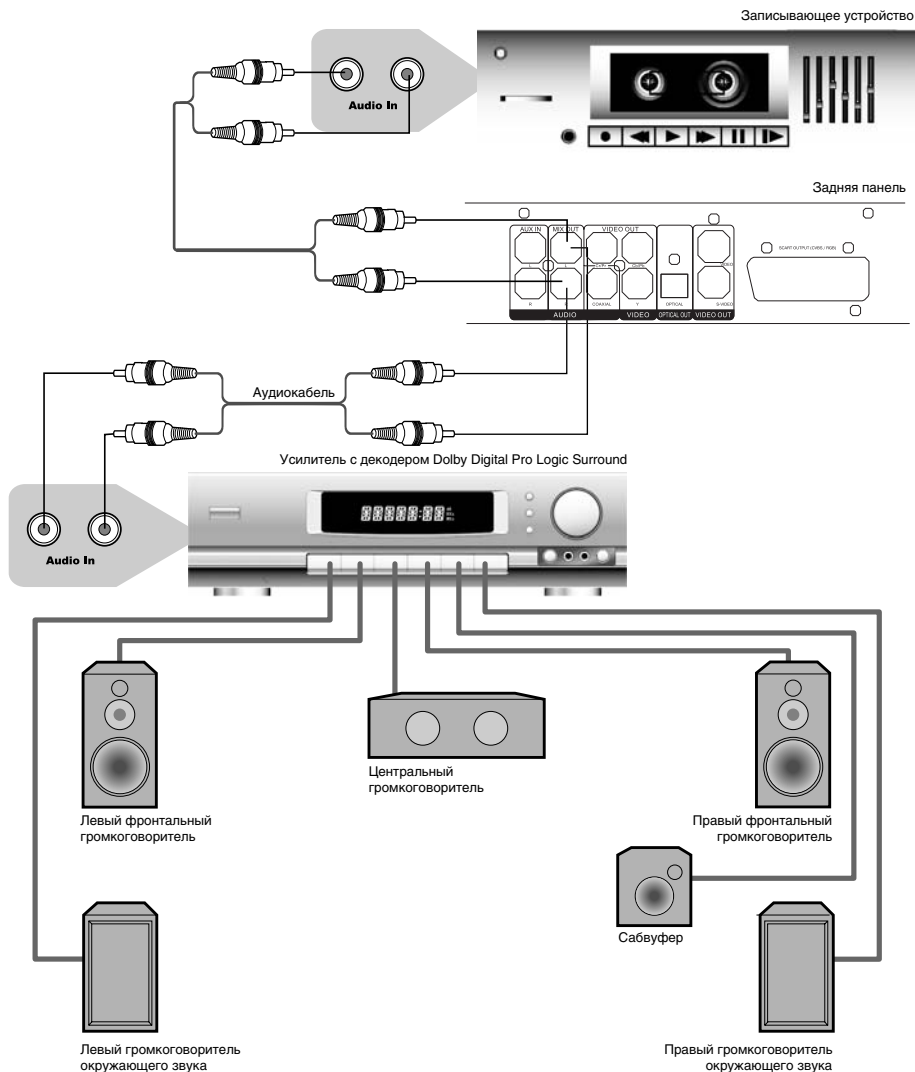

- Для подключения стереофонических компонентов к DVD ресиверу используйте выход MIXED AUDIO OUT.
- Установите параметр DOWNMIX в режим LT/RT (подробное описание данной операции смотрите на странице 33).
- Расстояние между громкоговорителями окружающего звука и зрителем должно быть не меньше, чем между фронтальными громкоговорителями и зрителем. Если расстояние между громкоговорителями окружающего звука и зрителем значительно меньше расстояния между фронтальными громкоговорителями и зрителем, то в таком случае необходимо выставить задержку каналов окружающего звука (подробное описание данной операции смотрите на странице 33).

### ПРИМЕЧАНИЕ

- Громкоговорители, поставляемые в комплекте, предназначены только для работы с данным ресивером.

# ПОДКЛЮЧЕНИЕ

## Подключение к усилителю с декодером Dolby Digital или DTS

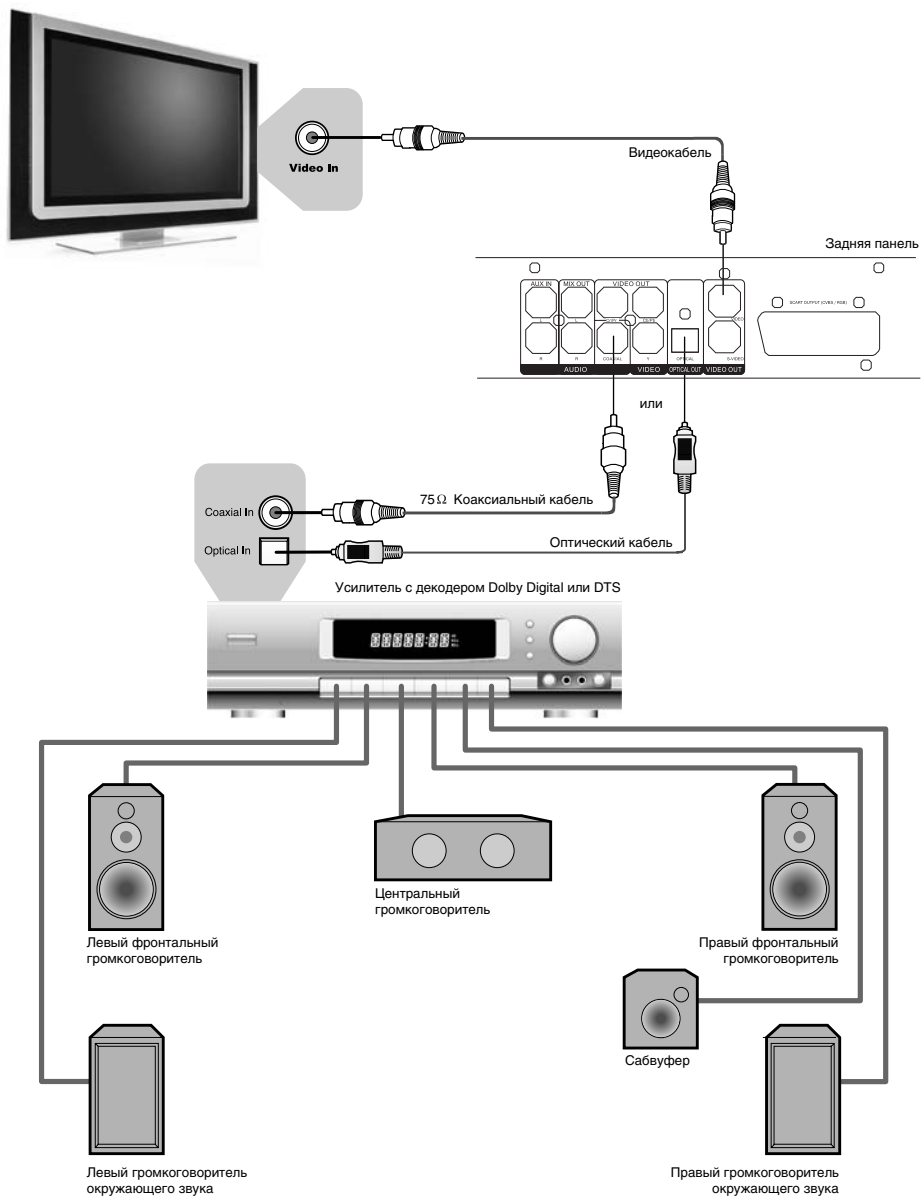

Производится по лицензии Dolby Laboratories. "Dolby" и "DD" торговые марки Dolby Laboratories. Конфиденциальные неизданные работы. © 1992 1997 Dolby Laboratories. Все права защищены.

# ПОДКЛЮЧЕНИЕ

## Подключение FM/AM антенн

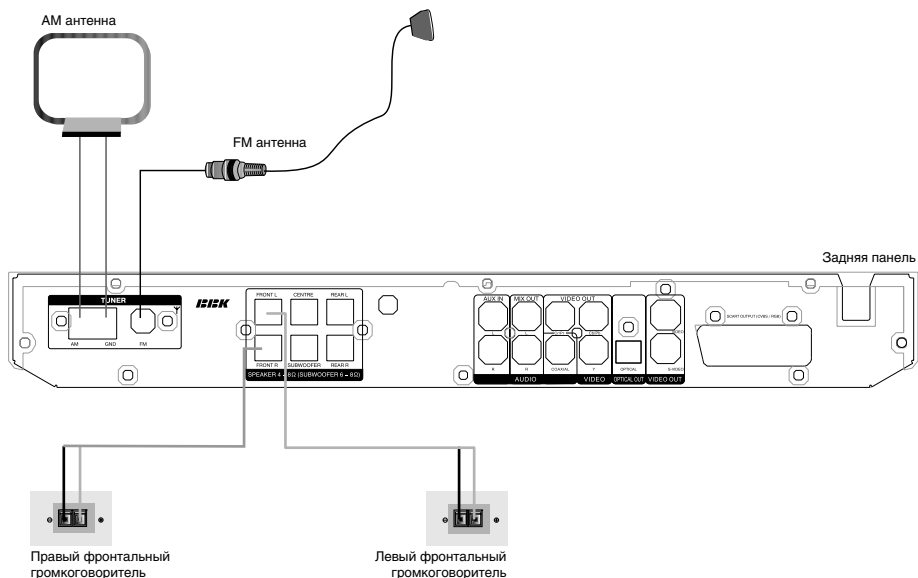

- Если Вы хотите принимать радиостанции, выполните подключения в соответствии с рисунком сверху. Нажмите клавишу FUNCTION, чтобы переключить систему в режим радио.
- При прослушивании радиостанций встроенный декодер Dolby Pro Logic II не работает, поэтому звучать будут только левый и правый фронтальные громкоговорители.

### ПРИМЕЧАНИЕ

- При подключении рамочной AM антенны подключите сигнальный и заземляющий провода к соответствующим разъемам на задней панели устройства.

## Подключение наушников

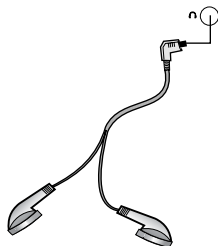

### ПРИМЕЧАНИЕ

- На наушники подается стереофонический сигнал, поэтому при использовании наушников установите параметр DOWNMIX в один из режимов: STEPEO, LT/RT, V SURR.



# ПОДКЛЮЧЕНИЕ

## Подключение внешнего источника сигнала

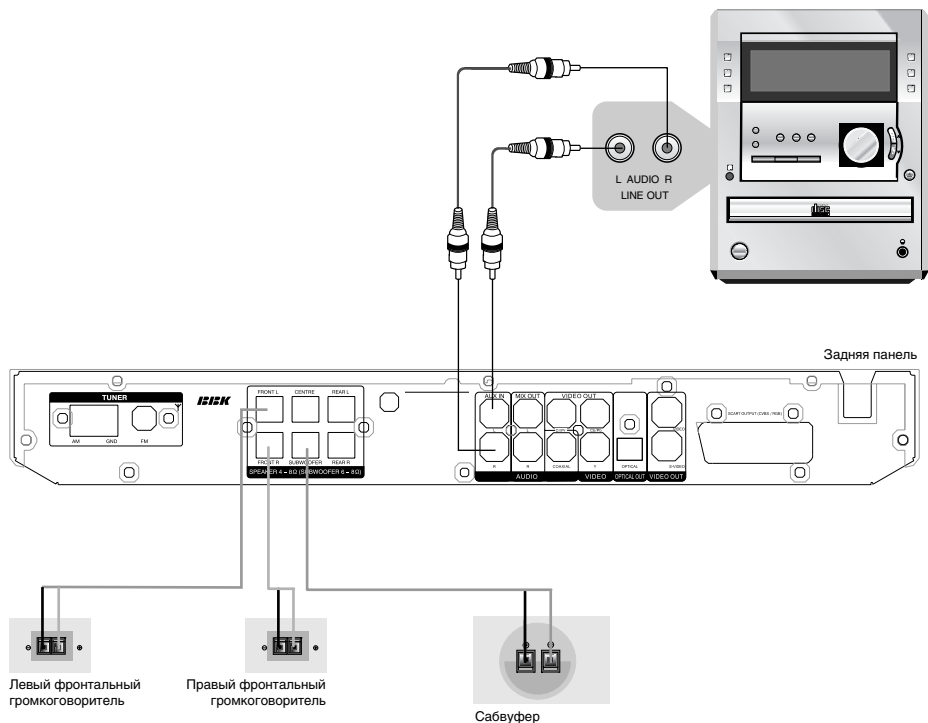

- Если Вы хотите воспроизвести звук с внешнего источника сигнала, выполните подключения в соответствии с рисунком. Нажмите клавишу FUNCTION, чтобы переключить систему в режим Аудиовхода.

### ПРИМЕЧАНИЕ

- При воспроизведении звука через вход AUX функции декодера Dolby Pro Logic II не активны.

# ОСНОВНЫЕ ОПЕРАЦИИ

## Выбор режима работы устройства

После включения DVD ресивера нажмите клавишу FUNCTION на верхней панели или на пульте дистанционного управления, чтобы переключать режимы DVD ресивер, Тюнер, Аудиовход.

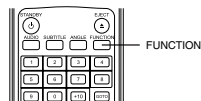

## Воспроизведение дисков



1. Нажмите клавишу POWER, чтобы включить устройство.
2. Нажмите на клавишу OPEN/CLOSE на верхней панели DVD ресивера. Лоток для загрузки дисков выдвинется, поместите в него диск лицевой стороной вверх.
3. Нажмите клавишу OPEN/CLOSE еще раз, лоток для дисков закроется.
4. В зависимости от формата диска воспроизведение может начаться автоматически, или Вам необходимо будет выбрать файл и нажать клавишу PLAY или SELECT.

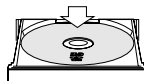

При проигрывании DVD диска на экране телевизора появится меню. При проигрывании SVCD или VCD2.0 диска на экране появится меню, и устройство перейдет в режим PBC. При проигрывании CD, HDCD или VCD1.1 диска воспроизведение начнется в порядке нумерации треков.

5. Нажмите клавишу STOP для остановки воспроизведения.
6. Нажмите клавишу OPEN/CLOSE или EJECT, чтобы извлечь диск.
7. Нажмите клавишу STANDBY, чтобы перевести ресивер в режим ожидания.

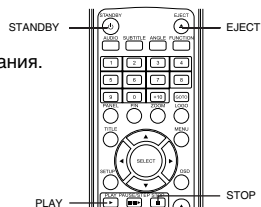

### ПРИМЕЧАНИЯ

- Выключите электропитание устройства, если Вы не собираетесь пользоваться им в течение длительного времени.
- При проигрывании DVD диска нажмите клавишу STOP дважды для перехода в режим полной остановки воспроизведения.

## Выбор системы цветности



Выберите систему цветности устройства в соответствии с системой цветности телевизора.

1. Нажмите клавишу P/N для того, чтобы выбрать систему PAL, если телевизор работает в системе PAL. Изображение на экране:
2. Нажмите клавишу P/N для того, чтобы выбрать систему NTSC, если телевизор работает в системе NTSC. Изображение на экране:
3. Нажмите клавишу P/N для того, чтобы выбрать режим автоматического выбора системы, если используется мультисистемный телевизор. Изображение на экране:

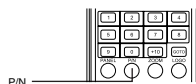
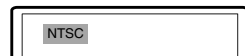
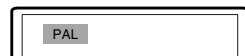

### ПРИМЕЧАНИЯ

- Переключение системы цветности не всегда возможно во время воспроизведения. Переключение систем цветности доступно в режиме остановки или при отсутствии диска.
- Переключение систем невозможно, если Ваш телевизор работает в режиме прогрессивной развертки, так как этот режим поддерживает только систему NTSC.
- Некоторые функции или весь диск могут быть воспроизведены некорректно, если выбрана неверная система цветности. Мы рекомендуем установить систему цветности устройства и телевизора в режим AUTO.

# ОСНОВНЫЕ ОПЕРАЦИИ

## Пауза/покадровое проигрывание диска



1. Нажмите клавишу PAUSE/STEP в режиме воспроизведения, чтобы остановить воспроизведение.
2. Нажмите клавишу PAUSE/STEP в режиме паузы при проигрывании DVD, SVCD, VCD диска, каждое нажатие клавиши PAUSE/STEP воспроизводит по одному кадру.

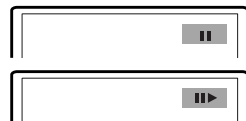

Режим покадрового воспроизведения недоступен при воспроизведении MPEG 4, CD или MP3 диска.

3. Нажмите клавишу PLAY для нормального воспроизведения.

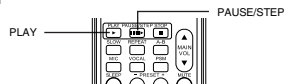

### ПРИМЕЧАНИЯ

- Экран телевизора переходит в режим защиты экрана, если изображение на экране не меняется в течение приблизительно 2 х минут (в режимах паузы, остановки, меню, отсутствия диска и т. д.).
- DVD ресивер переходит в режим ожидания, если никакие действия не выполняются в течение 20 минут.

## OSD – отображение информации о диске



Нажмите клавишу OSD.  
Информация о диске появится на экране телевизора.  
Последовательно нажимайте клавишу OSD, чтобы увидеть следующую информацию:

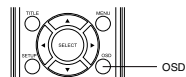

### DVD–диск:



### CD-, SVCD- или VCD–диск:

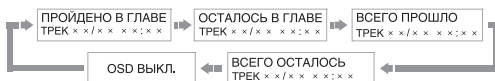

### MPEG-4–диск:



## Регулировка уровня громкости

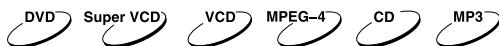

Вы можете отрегулировать как общий уровень громкости, так и уровень громкости отдельного канала громкоговорителя относительно других каналов громкоговорителей.

1. Отрегулируйте общий уровень громкости с помощью регулятора на передней панели DVD ресивера.
2. Нажмите клавишу MAIN VOL на пульте дистанционного управления, чтобы отрегулировать общий уровень громкости с помощью пульта дистанционного управления. Нажмите клавишу MAIN VOL+, чтобы увеличить уровень громкости звука. Нажмите клавишу MAIN VOL-, чтобы уменьшить уровень громкости звука.
3. Нажмите клавишу SPEAKERS, чтобы выбрать канал громкоговорителя, который Вы хотите отрегулировать. При каждом нажатии клавиши SPEAKERS активируется отдельный канал, как показано на рисунке:



# ОСНОВНЫЕ ОПЕРАЦИИ

4. Выберите канал, нажмите клавишу "+", чтобы увеличить уровень громкости. Нажмите клавишу "-", чтобы уменьшить уровень громкости.

## ПРИМЕЧАНИЯ

- Если устройство находится в режиме Аудиовхода, Вы можете отрегулировать громкость фронтального левого и правого каналов.
- Если устройство находится в режиме Тюнера, Вы не можете регулировать громкость каналов отдельно.
- При включении устройства громкость каналов по умолчанию: 0 дБ (для каждого канала).

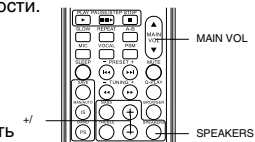

## Регулировка тембра



Вы можете регулировать уровень низких и высоких частот с помощью клавиш на пульте дистанционного управления.

1. Чтобы увеличить или уменьшить уровень низких частот, нажмите клавишу BASS, затем с помощью клавиш +/- отрегулируйте уровень низких частот.
2. Чтобы увеличить или уменьшить уровень высоких частот, нажмите клавишу TREBLE, затем с помощью клавиш +/- отрегулируйте уровень высоких частот.

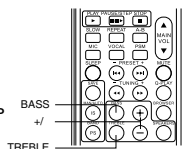

## ПРИМЕЧАНИЕ

- Регулировка высоких и низких частот возможна в режимах DVD ресивера и Аудиовхода.

## Отключение звука



1. Отключение звука. Нажмите клавишу MUTE в режиме воспроизведения, чтобы выключить звук.

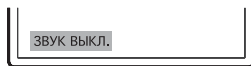

2. Включение звука. Нажмите клавишу MUTE еще раз для включения звука.

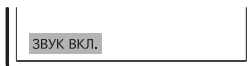

## ПРИМЕЧАНИЕ

- Нажмите клавишу MUTE, если звук отсутствует.

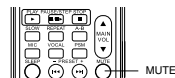

## Меню проигрывания DVD дисков



Некоторые DVD диски имеют собственное меню.

1. Нажмите клавишу MENU, чтобы отобразить меню на экране. Произведите нужные действия в соответствии с подсказками на экране, выбирая соответствующие пункты с помощью цифровых клавиш.
2. С помощью клавиш направления выберите нужный трек, затем нажмите клавишу PLAY или SELECT.

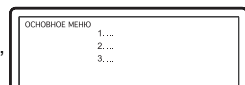

## ПРИМЕЧАНИЯ

- Нажмите клавишу TITLE, чтобы вернуться в меню разделов.
- Нажмите клавишу MENU, чтобы вернуться в главное меню. Переходы между меню различаются для разных дисков.

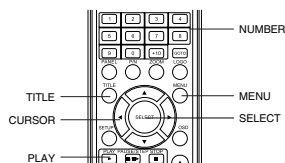

# ОСНОВНЫЕ ОПЕРАЦИИ

## Функция PBC



Воспользуйтесь функцией PBC при воспроизведении SVCD, VCD2.0 дисков с функцией PBC.

1. Главное меню на экране телевизора:

Нажмите цифровую клавишу для выбора.

Например, выберите главное меню 1.

Изображение на экране телевизора:

2. На экране телевизора появится подменю после входа в главное меню 1.

3. Нажмите клавишу NEXT или PREV, чтобы перейти к нужной странице.

4. Нажмите цифровую клавишу, чтобы выбрать пункт подменю. Например, нажмите клавишу 5, чтобы начать воспроизведение с 5 го трека.

5. Нажмите клавишу TITLE, чтобы вернуться в главное меню.

6. Нажмите клавишу MENU, чтобы выключить функцию PBC и перейти в режим нормального воспроизведения.

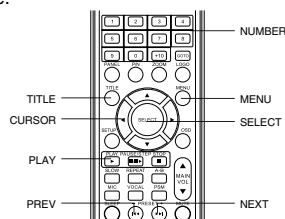
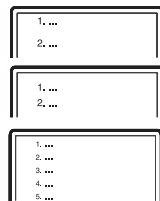

## Непосредственный выбор трека с помощью цифровых клавиш



1. Вставьте диск, после того как DVD ресивер начнет чтение, нажмите цифровую клавишу, чтобы выбрать трек.

2. Если номер трека <10, нажмите клавишу 1-9. Например, выберите трек 7:



3. Если номер трека >10, нажмите клавишу +10 и цифровую клавишу 0-9.

Например, выберите трек 16:



4. Нажмите клавишу +10 дважды и цифровую клавишу 0-9 для треков 20-29. Треки с номером выше 29 выбираются по аналогии.

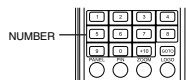

### ПРИМЕЧАНИЕ

- При воспроизведении VCD или VCD2.0 дисков эта функция доступна только при выключенном режиме PBC. Если режим PBC включен, для выбора трека войдите в главное меню диска нажатием клавиши TITLE.

## Выбор языка/аудиоканала



Нажмите клавишу AUDIO.

Вы можете выбрать желаемый язык при воспроизведении DVD или SVCD диска, записанного с поддержкой нескольких языков.

DVD-диск:



# ОСНОВНЫЕ ОПЕРАЦИИ

## SVCD–диск:

Дубляж некоторых VCD и SVCD дисков выделяется в отдельный звуковой канал, что дает возможность при воспроизведении таких дисков выбирать звуковое сопровождение на языке, который Вы предпочитаете в моно или стереорежиме.

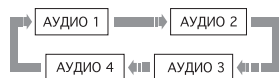

## VCD-, CD–диски:

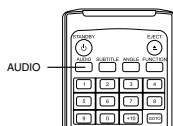

## ПРИМЕЧАНИЯ

- Наличие языков зависит от записи конкретного диска.
- При воспроизведении DVD Audio или DVD Video дисков нажатие клавиши переключения языков может вызвать повторное воспроизведение текущего трека.

## Функция Q PLAY (быстрое воспроизведение)



Некоторые DVD диски записаны с блоками "непропускаемой" рекламы или другой информации. Чтобы после загрузки диска перейти непосредственно к воспроизведению самого фильма, Вам необходимо воспользоваться функцией "Q Play".

Нажмите клавишу Q PLAY после загрузки DVD диска, чтобы сразу перейти непосредственно к просмотру фильма.

## ПРИМЕЧАНИЕ

- При воспроизведении некоторых дисков в связи с особенностью их записи данная функция может не работать.

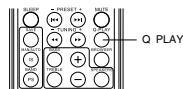

## Сохранение картинки



С помощью данной функции Вы можете сохранить любое изображение на экране в качестве фона DVD ресивера, которое появляется при отсутствии диска или при загрузке диска.

Для сохранения картинки нажмите клавишу LOGO. Выбор между стандартным фоном и сохраненным фоном осуществляется через настройки DVD ресивера (смотреть страницу 32).

## ПРИМЕЧАНИЯ

- Иногда функция не доступна при воспроизведении MPEG 4 дисков.
- Сохранение картинки невозможно, если используется функция масштабирования изображения.

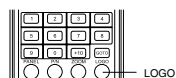

## Воспроизведение сигнала с внешнего источника

1. Подключите внешний источник сигнала в соответствии с рисунком на странице 14.
2. Нажмите клавишу FUNCTION на пульте дистанционного управления или верхней панели, чтобы переключить устройство в режим Аудиовыхода, на дисплее появится изображение:



3. Если внешнее устройство работает нормально и сигнал поступает на вход, Вы можете регулировать громкость звука с помощью регулятора на передней панели и пульта дистанционного управления.

## ПРИМЕЧАНИЯ

- При воспроизведении сигнала с внешнего источника будут задействованы только фронтальные громкоговорители.
- При воспроизведении звука через вход AUX функции декодера Dolby Pro Logic II не активны.

# ОСНОВНЫЕ ОПЕРАЦИИ

## Использование радио

Пожалуйста, подключите AM и FM антенны в соответствии с инструкциями на странице 14 для прослушивания радиостанций.

1. Нажмите клавишу FUNCTION, чтобы переключиться в режим радио, и нажмите клавишу BAND, чтобы выбрать FM или AM диапазон.
2. Выберите вариант настройки тюнера:

**A. Ручная настройка:** С помощью клавиш TUNING +/- настройтесь на нужную радиостанцию.

**B. Автоматическая настройка:** Нажмите и удерживайте клавишу TUNING или TUNING+ в течение одной секунды, тюнер начнет автоматический поиск радиостанции. После настройки на радиостанцию тюнер прекратит поиск, а частота отобразится на дисплее, как показано на рисунке:

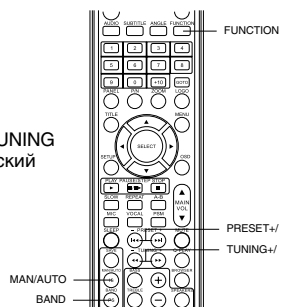

**C. Автоматическая настройка с занесением в память:** Нажмите клавишу SAVE, затем нажмите и удерживайте клавишу TUNING или TUNING+ в течение одной секунды. Тюнер будет последовательно искать и запоминать все радиостанции.

3. Если сигнал радиостанции принимается в стереорежиме неуверенно, нажмите клавишу MAN/AUTO для принудительного переключения тюнера в режим моно. Нажмите клавишу MAN/AUTO снова, чтобы возобновить стереофонический режим работы.

## ПРИМЕЧАНИЯ

- При автоматическом поиске с занесением в память информация о предыдущих радиостанциях будет стерта.
- Если радиостанция принимается в стереофоническом режиме, то на дисплее появляется индикатор ST.
- Переключение в монофонический режим не всегда улучшает качество приема.
- Данный тюнер обеспечивает отображение текстовой информации в формате RDS для тех радиостанций, которые вещают с поддержкой данного формата. Содержимое текстовых сообщений определяется владельцами радиостанции и может содержать информацию о погоде, курсах валют и т. д.

## Занесение радиостанций в память

Устройство может запоминать 20 радиостанций в AM и FM диапазонах.

1. Допустим, Вы настроились на радиостанцию в AM диапазоне, выполнив вышеперечисленные действия. На дисплее появится изображение:

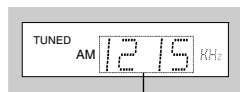

2. Нажмите клавишу SAVE, чтобы запомнить эту радиостанцию. Когда частота на дисплее начнет мигать, с помощью клавиш PRESET +/- выберите нужный номер канала, например, выберите 8-й канал. Нажмите клавишу SAVE, чтобы запомнить радиостанцию на восьмом канале.



3. Повторите вышеперечисленные шаги, чтобы запомнить другие радиостанции.

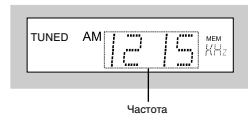

4. Если Вы хотите прослушать радиостанции, сохраненные в памяти, с помощью цифровых клавиш или клавиш PRESET +/- на пульте дистанционного управления выберите нужный канал.

## ПРИМЕЧАНИЕ

- Если радиостанция уже была сохранена в памяти, на дисплее загорится надпись MEM.

# ВОСПРОИЗВЕДЕНИЕ

## Ускоренное воспроизведение



Вы можете использовать ускоренное воспроизведение вперед и назад, чтобы найти нужный фрагмент в режиме воспроизведения.

1. Нажмите клавишу FWD, чтобы ресивер начал ускоренное воспроизведение вперед.

Каждое нажатие клавиши FWD изменяет скорость воспроизведения DVD, SVCD, VCD, MPEG 4, CD дисков в следующей последовательности:



2. Нажмите клавишу REW, чтобы ресивер начал ускоренное воспроизведение назад. Каждое нажатие клавиши REW изменяет скорость воспроизведения DVD, SVCD, VCD, MPEG 4, CD дисков в следующей последовательности:

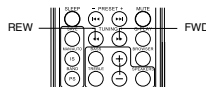

### ПРИМЕЧАНИЕ

- Реальная скорость перемотки некоторых MPEG 4 дисков может не всегда соответствовать коэффициенту перемотки.

## Замедленное воспроизведение



Вы можете воспользоваться функцией замедленного воспроизведения. Нажмите клавишу SLOW, чтобы перейти в режим замедленного воспроизведения, на экране телевизора появится изображение:

DVD-диск:



SVCD-, VCD-диск:

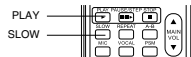

Нажмите клавишу PLAY в режиме замедленного воспроизведения, чтобы перейти в режим нормального воспроизведения.

## Повторное воспроизведение



Функция повторного воспроизведения позволяет Вам повторять определенный раздел, главу, трек или диск. При каждом нажатии клавиши REPEAT на экране отображается следующая информация:

DVD-диск:



SVCD-, VCD- или CD-диск:



Для SVCD и VCD2.0 дисков эта функция доступна только при выключенном режиме PBC. Для VCD1.1 и CD дисков эта функция доступна в обоих режимах.

MP3-диск:



MPEG-4:





# ВОСПРОИЗВЕДЕНИЕ

## Повтор выбранного фрагмента



1. Во время нормального воспроизведения нажмите клавишу A В, чтобы выбрать точку A (начало выбираемого участка). Информация на экране:



2. Повторным нажатием клавиши A В выберите точку B (конец выбираемого участка). Информация на экране:



DVD ресивер автоматически вернется к точке A, чтобы повторно воспроизвести выбранный фрагмент (A B).

3. Нажмите клавишу A В еще раз, чтобы перейти в режим нормального воспроизведения.

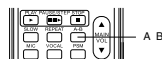

### ПРИМЕЧАНИЯ

- Эта функция не доступна для некоторых дисков.
- Фрагмент может быть выбран только в пределах одного трека в режиме PBC.

## Выбор субтитров



Нажмите клавишу SUBTITLE. При воспроизведении DVD дисков, записанных с субтитрами на разных языках, Вы можете выбрать язык субтитров.

Каждое нажатие клавиши SUBTITLE изменяет язык субтитров, как показано на рисунке:



Количество доступных языков может достигать 32 для DVD дисков, но при этом оно зависит от записи конкретного диска.

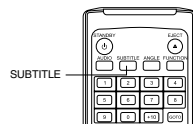

## Выбор ракурса



1. Нажмите клавишу ANGLE. Информация на экране:



Выберите другой ракурс с помощью клавиши ANGLE. Изображение на экране будет меняться, как показано на рисунке:

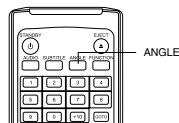

2. Чтобы вернуться в режим нормального воспроизведения, нажимайте клавишу ANGLE, пока не вернетесь к значению по умолчанию.

### ПРИМЕЧАНИЯ

- Количество возможных ракурсов зависит от записи конкретного DVD диска. Вы можете выбрать любое значение из всех возможных.
- Эта функция доступна только для дисков, записанных с поддержкой различных ракурсов.

# ВОСПРОИЗВЕДЕНИЕ

## Воспроизведение с заданного момента



### DVD-диск

Введите время, раздел или главу, и воспроизведение начнется с выбранного момента.

1. Поиск раздела или главы. Например, поиск главы 2 в разделе 6:

Нажмите клавишу GOTO. Изображение на экране:

TT 03/30 CH 01/02

TT – обозначает РАЗДЕЛ

CH – обозначает ГЛАВА

С помощью клавиш управления подсветите номер раздела, как показано на рисунке:

TT 6/30 CH 01/02

Нажмите клавишу 6, чтобы выбрать раздел 6, как показано на рисунке:

TT 06/30 CH 01/02

Повторяйте эти действия, чтобы выбрать главу 2 в разделе 6.

2. Поиск по времени в разделе. Нажмите клавишу GOTO, на экране телевизора появится изображение, как показано на рисунке:

РАЗДЕЛ 06/30 ВРЕМЯ 00:00

С помощью цифровых клавиш введите часы, минуты и секунды.

3. Поиск по времени в главе. Нажмите клавишу GOTO, на экране телевизора появится изображение, как показано на рисунке:

ГЛАВА 01/04 ВРЕМЯ 00:00

С помощью цифровых клавиш введите часы, минуты и секунды.

### SVCD-, VCD- и CD-диск

1. Поиск по времени на диске. Нажмите клавишу GOTO, на экране телевизора появится изображение, как показано на рисунке:

ПЕРЕЙТИ К (ДИСК): 00:00

С помощью цифровых клавиш введите минуты и секунды.

2. Поиск по времени в треке. Нажмите клавишу GOTO, на экране телевизора появится изображение, как показано на рисунке:

ПЕРЕЙТИ К (ТРЕК): 00:00

С помощью цифровых клавиш введите минуты и секунды.

3. Поиск по треку. Нажмите клавишу GOTO, на экране телевизора появится изображение, как показано на рисунке. С помощью цифровых клавиш введите номер трека.

ВЫБЕРИТЕ ТРЕК: 01/20

### MPEG-4-диск

1. Поиск по файлу. Нажмите клавишу GOTO, на экране телевизора появится изображение, как показано на рисунке. С помощью цифровых клавиш введите номер файла.

Выбор: 01

2. Поиск по времени в фильме. Нажмите клавишу GOTO, на экране телевизора появится изображение, как показано на рисунке. С помощью цифровых клавиш введите часы, минуты и секунды.

00:00

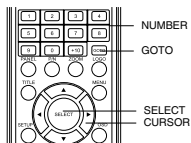

# ВОСПРОИЗВЕДЕНИЕ

## Анализатор спектра (PSM)



1. В режиме воспроизведения нажмите клавишу PSM, чтобы включить анализатор спектра (PSM).
2. Нажмите клавишу PSM еще раз, чтобы изменить вид анализатора спектра (PSM).
3. Нажмите клавишу PSM еще раз, чтобы отключить анализатор спектра (PSM).

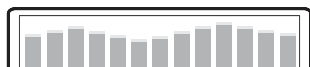

## Увеличение/уменьшение изображения



1. В режиме воспроизведения нажмите клавишу ZOOM. Изображение на экране телевизора: Изображение увеличено в 1.2 раза.
2. С каждым следующим нажатием клавиши ZOOM масштабирование изображения будет осуществляться в следующем порядке: x1.2, x1.3, x1.5, x2, x2.5, x3, x3.5, x4, x1/2, x1/3, x1/4.
3. При уменьшении в 4 раза (x1/4) нажмите клавишу ZOOM, чтобы вернуться к нормальному отображению.
4. В режиме увеличения с помощью клавиш направления Вы можете перемещать увеличенный фрагмент.

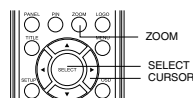
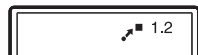

## Функция отключения через заданный промежуток времени (Sleep Timer)

В режимах DVD ресивера и Тюнера Вы можете задать время, через которое устройство выключится. Нажмите клавишу SLEEP.

Каждое нажатие клавиши SLEEP изменяет время отключения, которое отображается на экране телевизора:

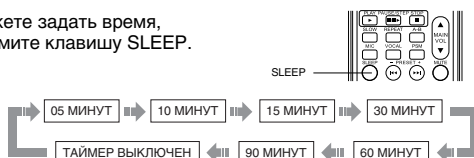

## Прогрессивная/чересстрочная развертка

Вы можете изменить формат видеосигнала DVD ресивера в соответствии с настройками Вашего телевизора.

1. Нажмите клавишу IS и удерживайте в течение двух секунд, чтобы переключить DVD ресивер в режим сигнала чересстрочной развертки. DVD ресивер начнет считывать диск снова.
2. Нажмите клавишу PS и удерживайте в течение двух секунд, чтобы переключить DVD ресивер в режим сигнала прогрессивной развертки. DVD ресивер начнет считывать диск снова.

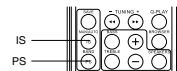

### ПРИМЕЧАНИЯ

- Пожалуйста, произведите все подключения и настройте Ваш телевизор в соответствии с инструкциями на страницах 10 и 11.
- Если отсутствует изображение и звук при включении DVD ресивера или после нажатия одной из вышеперечисленных клавиш, при этом VFD дисплей работает нормально, проверьте, соответствуют ли настройки видеовыхода DVD ресивера параметрам телевизора.
- Для того чтобы Вы могли определить, какой видеовыход используется в данный момент, на VFD дисплее отображается значок при выдвигании лотка или чтении диска. Символ I обозначает режим чересстрочной развертки (interlacing scan mode), символ P обозначает режим прогрессивной развертки (progressive scan mode).
- Режимы чересстрочной и прогрессивной развертки этого DVD ресивера не совместимы со старыми модификациями 100 Гц телевизоров.

# ВОСПРОИЗВЕДЕНИЕ

## Виртуальная панель управления

Данная функция предназначена для более удобного управления DVD ресивером во время просмотра фильмов.

1. Нажмите клавишу PANEL. На экране появится изображение панели управления, как показано на рисунке.

- 1 Покадровое воспроизведение
- 2 Замедленное воспроизведение вперед
- 3 Нормальное воспроизведение
- 4 Клавиша NEXT
- 5 Ускоренное воспроизведение вперед
- 6 Пауза
- 7 Выбор ракурса обзора
- 8 Замедленное воспроизведение назад
- 9 Клавиша PREV
- 10 Ускоренное воспроизведение назад
- 11 Изменение языков дубляжа
- 12 Включение/выключение субтитров

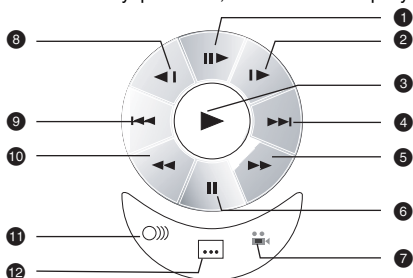

2. Используя клавиши направления, выберите клавишу на виртуальном пульте управления и нажмите SELECT для подтверждения выбора.

Например, для выбора субтитров с помощью клавиш направления выберите иконку включения/выключения субтитров. Каждое нажатие на клавишу SELECT изменит отображение субтитров в следующем порядке:

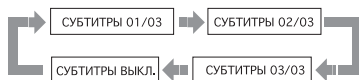

При включенном виртуальном пульте клавиши NEXT/PREV/PAUSE/STOP на передней панели отвечают клавишам ВПРАВО/ВЛЕВО/ВНИЗ/ВВЕРХ.

3. Чтобы отключить виртуальную панель управления, нажмите клавишу PANEL.

Функция "Виртуальной панели управления" доступна исключительно при воспроизведении DVD, SVCD или VCD дисков.

## Браузер



Данный интерфейс позволяет получить одновременный доступ к таким функциям и информации, как раздел, глава, дубляж, субтитры, ракурс, повторное воспроизведение и отображение времени.

Например, при воспроизведении DVD диска:

1. Нажмите клавишу BROWSER на пульте ДУ DVD ресивера. Изображение на экране:



▶	МЕНЮ
DVD VIDEO	РАЗДЕЛ 02/04
	ГЛАВА 01/05
	АУДИО РУССКИЙ
	СУБТИТРЫ ВЫКЛ. ▾
Битрейт 85 ██████████ В ГЛАВЕ ПРОШЛО 0:01:25	

2. С помощью клавиш ВНИЗ/ВВЕРХ выберите необходимый пункт. Например, с помощью клавиш ВВЕРХ и ВНИЗ выберите пункт ГЛАВА, нажмите SELECT для подтверждения.



▶	МЕНЮ
DVD VIDEO	РАЗДЕЛ 02/04
	ГЛАВА 04/05
	АУДИО РУССКИЙ
	СУБТИТРЫ ВЫКЛ. ▾
Битрейт 85 ██████████ В ГЛАВЕ ПРОШЛО 0:01:25	

3. Введите номер главы с помощью цифровых клавиш. Например, нажмите 0 и 4, DVD ресивер начнет воспроизведение с четвертой главы.



▶	МЕНЮ
DVD VIDEO	РАЗДЕЛ 02/04
	ГЛАВА 04/05
	АУДИО РУССКИЙ
	СУБТИТРЫ ВЫКЛ. ▾
Битрейт 85 ██████████ В ГЛАВЕ ПРОШЛО 0:01:25	

# ВОСПРОИЗВЕДЕНИЕ

Номер вводимой главы не должен превышать количества глав.

4. Чтобы отключить функцию "Браузера", нажмите клавишу BROWSER.

## ПРИМЕЧАНИЯ

- Выбор параметров можно осуществлять только в режиме воспроизведения.
- При воспроизведении CD DA диска при нажатии клавиши BROWSER осуществляется поиск по времени на диске. При нажатии клавиши BROWSER на экране телевизора появится изображение, как показано на рисунке:

С помощью цифровых клавиш введите минуты и секунды.

ПЕРЕЙТИ К (ДИСК):--:--

## Воспроизведение MP3 , JPEG , MPEG 4 файлов

**MP3** – это международный стандарт сжатия аудиоданных, позволяющий сжимать аудиосигнал в 12 раз. При использовании формата MP3 на одном CD диске может храниться более 600 минут музыки (более 170 песен). При этом качество звука MP3 диска практически соответствует качеству аудиоCD диска.

**JPEG (Joint Photographic Expert Group)** – алгоритм сжатия изображений, широко используемый во всем мире и обеспечивающий очень высокую степень сжатия исходного материала. Изображения в таком формате могут обрабатываться любыми графическими редакторами и занимают в 15 – 20 раз меньше места, чем исходные изображения.

**MPEG-4** – стандарт, разработанный для передачи аудио , видеoinформации по каналам с низкой пропускной способностью. Данный стандарт завоевал популярность благодаря тому, что позволил размещать полнометражные фильмы в достаточно хорошем качестве всего на одном компакт диске, а также позволил осуществлять обмен видеофайлами через Интернет.

Благодаря процессору с декодерами, данный DVD ресивер может воспроизводить файлы данных форматов, используя один графический интерфейс.

- 1 Окно состояния. Отображает информацию о текущем состоянии.
- 2 Окно директорий. Отображает текущую директорию.
- 3 Окно файлов. Отображает содержимое директорий.
- 4 Полоса прокрутки. Отображает положение файла в директории.
- 5 Окно предварительного просмотра. Предварительный просмотр JPEG файлов.
- 6 Информационное окно.

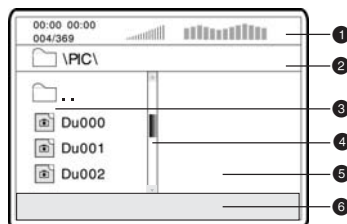

### Информация, отображаемая в окне состояния:

- 1 Проигранное время воспроизводимого MP3 файла.
- 2 Общее время звучания текущего MP3 файла.
- 3 Битрейт текущего MP3 файла.
- 4 Текущее состояние воспроизведения.
- 5 Индикатор треков.
- 6 Индикатор уровня звука.
- 7 Анализатор спектра.

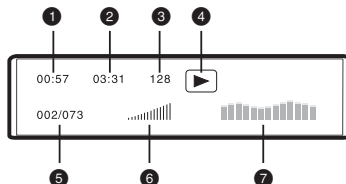

## Воспроизведение MP3-файлов

После того как Вы вставите MP3 диск, на экране появится изображение, как показано на рисунке А (изображение может отличаться для разных дисков).

После выбора директории, содержащей MP3 файлы, на экране телевизора появится изображение, как показано на рисунке В. С помощью клавиш ВВЕРХ/ВНИЗ выберите необходимый файл, нажмите SELECT для подтверждения. Ресивер начнет воспроизведение выбранного файла.

С помощью клавиши ANGLE Вы можете переключать режимы воспроизведения: воспроизведение всех файлов/воспроизведение файлов, находящихся в выбранной папке.

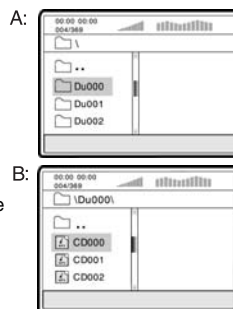

# ВОСПРОИЗВЕДЕНИЕ

## Воспроизведение JPEG-файлов

Если Вы вставите диск с JPEG файлами, то на экране появится изображение, как показано на рисунке.

Выбор файлов осуществляется так же, как в случае с MP3 файлами, за исключением того, что в окне просмотра появляются изображения выбираемых файлов.



1. Нажмите клавишу SELECT или PLAY, чтобы начать отображение файла.
2. При воспроизведении JPEG файлов нажмите клавишу ZOOM, чтобы активировать режим масштабирования изображения.
3. При активированном режиме масштабирования с помощью клавиш FWD и REW Вы можете масштабировать изображение.
4. При воспроизведении файлов JPEG нажмите клавишу STOP, чтобы остановить просмотр. После этого все файлы JPEG будут отображены на экране. На экране умещается примерно 12 картинок. Остальные картинки будут отображены в следующем окне. Нажмите клавишу NEXT, чтобы перейти к следующему окну. Нажмите клавишу PREV, чтобы перейти к предыдущему окну. Вы также можете выбрать нужную картинку с помощью цифровых клавиш или клавиш направления. Нажмите клавишу SELECT для подтверждения.
5. Нажмите клавишу MENU, чтобы выйти из режима просмотра.
6. С помощью клавиш направления Вы можете вращать картинку при воспроизведении файлов JPEG.
7. С помощью клавиши SUBTITLE при воспроизведении файлов JPEG Вы можете изменить режим отображения JPEG файлов. Всего доступно 16 режимов. Например, режим ПЕРЕХ.СВЕРХ обозначает, что все последующие JPEG файлы будут загружаться сверху, как показано на рисунке.

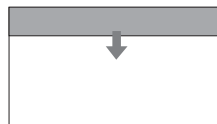

## Воспроизведение дисков, содержащих файлы MP3 и JPEG

Если на диске записаны как MP3, так и JPEG файлы, то Вы можете воспроизводить их одновременно. Сначала выберите MP3 композицию, а затем перейдите в директорию с JPEG файлами и начните просмотр графических изображений.

## Воспроизведение MPEG-4-файлов

После того как Вы вставите диск, содержащий MPEG 4 файлы, на экране появятся изображения, как показано на рисунке (изображение может отличаться для разных дисков).

1. С помощью клавиш ВВЕРХ/ВНИЗ выберите необходимую директорию, если диск содержит несколько директорий. Нажмите SELECT для подтверждения, чтобы перейти в выбранную директорию.
2. С помощью клавиш ВВЕРХ/ВНИЗ выберите необходимый файл, нажмите SELECT для подтверждения. Ресивер начнет воспроизведение выбранного файла.
3. Для перехода в меню выбора файлов нажмите клавишу MENU.

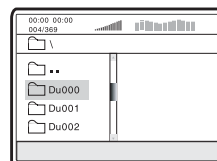

### ПРИМЕЧАНИЯ

- Не все файлы, соответствующие стандарту MPEG 4, могут воспроизводиться данным устройством. Некоторые файлы могут не воспроизводиться из-за особенностей их кодирования или записи.
- С помощью клавиш PREV и NEXT Вы можете перейти к следующей странице в режиме остановки.

# ВОСПРОИЗВЕДЕНИЕ

## Воспроизведение Караоке дисков

**Караоке-диск** – это диск в формате DVD, SVCD, VCD или CD+G, на котором записана музыка и субтитры, показывающие пользователю в какой момент нужно начинать петь тот или иной фрагмент песни. Для пения необходимо использовать микрофон.

1. Вставьте Караоке диск в DVD ресивер, воспроизведение начнется автоматически.
2. Включите микрофон в разъем MIC 1 или MIC 2.
3. С помощью цифровых клавиш выберите нужную песню.

### ПРИМЕЧАНИЯ

- Для наиболее полной реализации всех возможностей Караоке дисков используйте стереофоническую акустическую систему. При воспроизведении звука монофоническим телевизором часть функций работать не будет.
- Воспроизведение Караоке дисков возможно через аналоговые аудиовыходы FRONT L (фронтальный левый) и FRONT R (фронтальный правый), а также MIXED L (микшированный левый) и MIXED R (микшированный правый).
- Воспроизведение Караоке дисков невозможно через цифровые аудиовыходы.
- DVD ресивер воспроизводит Караоке диски в форматах DVD, Super VCD, VCD и CD+G и не воспроизводит диски в специализированных форматах (например, LG Karaoke).

### Система КАРАОКЕ+

Данный DVD ресивер оборудован системой КАРАОКЕ+, использование которой значительно расширяет возможности стандартной функции Караоке. Для реализации этих расширенных возможностей необходимы Караоке диски с логотипом КАРАОКЕ+. При использовании обычных Караоке дисков система КАРАОКЕ+ работает как обычная функция Караоке.

### Основные особенности системы КАРАОКЕ+

Караоке диски для системы КАРАОКЕ+ записаны особым образом: музыка и бэк вокал записаны в левом канале, а солист – в правом. Это позволяет регулировать громкость голоса солиста. Вы можете петь с солистом дуэтом или использовать его в качестве гида, пока Вы учите песню, постепенно уменьшая громкость его голоса до тех пор, пока не сможете петь самостоятельно.

Система КАРАОКЕ+ позволяет осуществлять Автоматический Контроль Голоса (АКГ): при включенной функции АКГ голос солиста отключается в тот момент, когда Вы начинаете петь в микрофон, и включаются снова, как только Вы заканчиваете петь. Эта полезная функция используется, в основном когда поющий разучивает песню. Необходимо помнить, что функция АКГ работает только с Караоке дисками для системы КАРАОКЕ+ и не работает с обычными Караоке дисками.

Система КАРАОКЕ+ позволяет регулировать уровень Эхо: добавлять глубину и резонанс голосу поющего, не затрагивая музыку. Это достигается путем создания второстепенного контролируемого отклика голоса поющего.

### Управление основными функциями системы КАРАОКЕ+

1. Нажмите клавишу MIC, чтобы попасть в меню системы КАРАОКЕ+, на экране появится изображение:

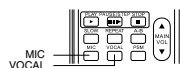
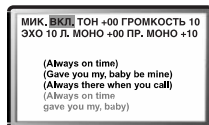

2. С помощью клавиш ВЛЕВО/ВПРАВО выберите нужный пункт меню, затем с помощью клавиш ВВЕРХ/ВНИЗ измените значение нужного параметра.
3. Нажмите любую клавишу, кроме клавиш направления, для выхода из меню системы КАРАОКЕ+.

МИК.ВКЛ.: включение/выключение функций микрофона  
ТОН: изменение тембра  
ГРОМКСТЬ: регулировка громкости микрофона  
Л.МОНО: регулировка громкости левого канала  
ПР.МОНО: регулировка громкости правого канала  
ЭХО: регулировка уровня эхо.

### ПРИМЕЧАНИЕ

- Раздельная регулировка громкости левого (Л.МОНО) и правого (ПР.МОНО) каналов для Караоке дисков в форматах CD, VCD, CD+G эффективна только в режиме АКГ ВЫКЛ.

# ВОСПРОИЗВЕДЕНИЕ

4. Нажмите клавишу VOCAL, чтобы выбрать режим вокального сопровождения, изображение на экране будет меняться в следующей последовательности:

Караоке диск в формате CD, VCD, CD+G:



Караоке диск в формате DVD:



Все Караоке диски для системы КАРАОКЕ+ записаны особым способом: в одном из каналов записана фонограмма с голосом ("плюсовая фонограмма"), а в другом та же самая фонограмма без голоса ("минусовая фонограмма"). В зависимости от записи конкретного диска для активации функции АКГ необходимо выбрать режим ЛЕВЫЙ ВОКАЛ/ПРАВЫЙ ВОКАЛ (Караоке диск в формате CD, VCD, CD+G) или АУДИО 1/АУДИО 2 (Караоке диск в формате DVD).

**ЛЕВЫЙ ВОКАЛ:** Сообщает устройству, что "плюсовая фонограмма" записана в левом канале. При отсутствии сигнала с микрофона на выходах дублируется сигнал левого канала фонограммы (звучит песня с голосом), при появлении сигнала (когда человек начинает петь) воспроизведение автоматически переключается на правый канал (звучит только аккомпанемент).

**ПРАВЫЙ ВОКАЛ:** Сообщает устройству, что "плюсовая фонограмма" записана в правом канале. При отсутствии сигнала с микрофона на выходах дублируется сигнал правого канала фонограммы (звучит песня с голосом), при появлении сигнала (когда человек начинает петь) воспроизведение автоматически переключается на левый канал (звучит только аккомпанемент).

**АУДИО 1/АУДИО 2:** Караоке диск в формате DVD содержит несколько звуковых дорожек. На одной из звуковых дорожек записывается фонограмма с голосом, а на другой та же самая фонограмма без голоса. Для корректной работы функции АКГ необходимо правильно выбрать режим вокального сопровождения АУДИО 1 или АУДИО 2 (смотрите аннотацию к используемому Вами диску).

**АКГ ВЫКЛ.:** В стандартном Караоке диске фонограмма записана без голосового сопровождения, поэтому необходимо использовать режим АКГ ВЫКЛ. Если Вы не хотите активировать функцию АКГ, используйте режим АКГ ВЫКЛ. В этом режиме DVD ресивер не производит никаких манипуляций с фонограммой.

**ГОЛОС ВЫКЛ.:** Данный режим предназначен для использования любого музыкального диска (фонограмма записана с голосовым сопровождением в обоих каналах) в качестве Караоке диска. При отсутствии сигнала с микрофона DVD ресивер просто воспроизводит фонограмму, а при появлении сигнала начинает работать сложный цифровой алгоритм, который воспроизводит только музыкальное сопровождение без голоса. Корректная работа режима во многом зависит от используемого диска.

## ПРИМЕЧАНИЕ

- Включение и отключение голосового сопровождения происходит с некоторой задержкой из-за особенностей работы алгоритма АКГ.



# НАСТРОЙКИ ФУНКЦИЙ

## Выбор и изменение настроек

Нажмите клавишу **SETUP**, чтобы отобразить меню настроек. На экране появится изображение, как показано на рисунке:

С помощью клавиш направления выберите необходимый раздел меню, нажмите клавишу **SELECT** для подтверждения.

**ПРОСТЫЕ НАСТРОЙКИ** – в данном разделе меню расположены часто используемые настройки. Все настройки, расположенные в данном разделе, также находятся в разделе специализированных настроек.

**СПЕЦИАЛИЗИРОВАННЫЕ НАСТРОЙКИ** – раздел, в котором расположены настройки всех функций, позволяющие настроить DVD ресивер в соответствии с Вашими пожеланиями.

1. Например, выберите раздел **СПЕЦИАЛИЗИРОВАННЫЕ НАСТРОЙКИ**.

2. С помощью клавиш **ВЛЕВО** и **ВПРАВО** выберите необходимую страницу настроек. Например, если Вы хотите изменить видеонастройки, с помощью клавиш **ВЛЕВО** и **ВПРАВО** выберите страницу видеонастроек. Нажмите **SELECT** для подтверждения.

3. С помощью клавиш **ВВЕРХ** и **ВНИЗ** выберите нужный пункт и нажмите **SELECT** для подтверждения. Например, выберите пункт **РЕЗКОСТЬ**. Возможные параметры настройки появятся на экране.

4. С помощью клавиш **ВВЕРХ** и **ВНИЗ** выберите нужный пункт и нажмите **SELECT** для подтверждения. Например, выберите пункт **СРЕДНЯЯ**, затем нажмите **SELECT**.

5. Нажмите **SETUP**, чтобы выйти из меню настроек.

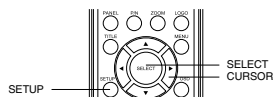
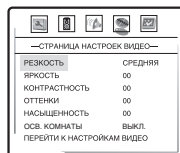
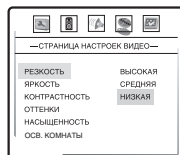
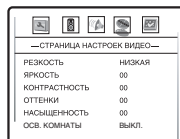
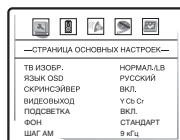

# НАСТРОЙКИ ФУНКЦИЙ

## Простые настройки

Войдите в меню простых настроек, на экране появится изображение, как показано на рисунке:

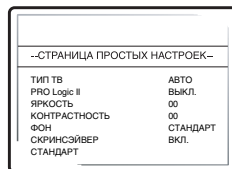

- 1. ТИП ТВ: выбор системы цветности.**  
Возможные значения: АВТО, NTSC, PAL.  
Значение по умолчанию: АВТО.
- 2. PRO Logic II: включение/выключение функции.**  
Возможные значения: ВКЛ., ВЫКЛ.  
Значение по умолчанию: ВЫКЛ.
- 3. ЯРКОСТЬ: регулировка яркости изображения.**
- 4. КОНТРАСТНОСТЬ: регулировка контрастности изображения.**
- 5. ФОН: вид заставки – фона при включении режима DVD-ресивера или отсутствии диска.**  
Возможные значения: КАРТИНКА, СТАНДАРТ.  
Значение по умолчанию: СТАНДАРТ.
- 6. СКРИНСЭЙВЕР: включение/выключение скринсэйвера.**  
Возможные значения: ВКЛ., ВЫКЛ.  
Значение по умолчанию: ВКЛ.
- 7. СТАНДАРТ: сброс всех настроек и восстановление параметров по умолчанию, за исключением уровня возрастных ограничений и пароля.**

## Основные настройки

- 1. ТВ ИЗОБР.: установка параметров формата изображения.**  
Возможные значения: НОРМАЛ./PS, НОРМАЛ./LB, ШИРОКИЙ.  
Значение по умолчанию: НОРМАЛ./LB.
- 2. ЯЗЫК OSD: установка языка интерфейса.**  
Возможные значения: АНГЛИЙСКИЙ, РУССКИЙ.  
Значение по умолчанию: АНГЛИЙСКИЙ.
- 3. СКРИНСЭЙВЕР: включение/выключение скринсэйвера.**  
Возможные значения: ВКЛ., ВЫКЛ.  
Значение по умолчанию: ВКЛ.
- 4. ВИДЕОВЫХОД: выбор видеосигнала.**  
Возможные значения: Y Cb Cr, RGB.  
Значение по умолчанию: Y Cb Cr.
- 5. ПОДСВЕТКА: включение/выключение подсветки передней панели DVD-ресивера.**  
Возможные значения: ВКЛ., ВЫКЛ.  
Значение по умолчанию: ВКЛ.
- 6. ШАГ НАСТРОЙКИ: шаг частоты настройки в AM-диапазоне.**  
Возможные значения: 9 кГц, 10 кГц.  
Значение по умолчанию: 9 кГц.
- 7. ФОН: вид заставки – фона при включении режима DVD-ресивера или отсутствии диска.**  
Возможные значения: КАРТИНКА, СТАНДАРТ.  
Значение по умолчанию: СТАНДАРТ.

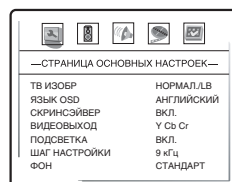

### ПРИМЕЧАНИЯ

- Возможность выбора режима НОРМАЛ./PS зависит от конкретного диска. Некоторые диски записаны с поддержкой только одного формата. Выбранный масштаб должен соответствовать экрану телевизора.
- Параметры настройки ФОН можно изменять только в режиме остановки или при отсутствии диска.
- С помощью настройки ФОН Вы можете изменять заставку на DVD ресивере, которая появляется при отсутствии диска или при загрузке диска. При выборе значения КАРТИНКА на экране появится изображение, которое Вы сохранили с помощью клавиши LOGO. При выборе значения СТАНДАРТ на экране появится стандартная заставка.

# НАСТРОЙКИ ФУНКЦИЙ

## Настройки громкоговорителей

- РЕЖИМ DOWNMIX:** установка режима DOWNMIX для преобразования 5-канального сигнала в стереосигнал.  
Возможные значения: LT/RT, STEREO, V SURR, 5.1CH.  
Значение по умолчанию: 5.1CH.

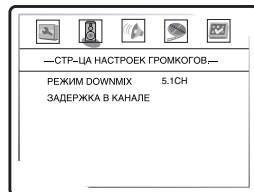

- ЗАДЕРЖКА В КАНАЛЕ:** установка задержки сигнала в каналах громкоговорителей (центрального, окружающего звука, сабвуфера).

- Нажмите клавиши ВВЕРХ/ВНИЗ, чтобы выбрать необходимую опцию, и нажмите SELECT для подтверждения.
- С помощью клавиш ВВЕРХ и ВНИЗ выберите необходимую опцию, затем с помощью клавиш ВЛЕВО и ВПРАВО установите расстояние между слушателем и громкоговорителем.
- После завершения настроек нажмите SELECT, чтобы выйти из меню.

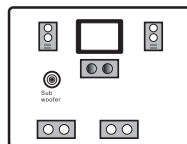

### ПРИМЕЧАНИЯ

- Режим DOWNMIX 5.1CH должен поддерживаться диском. Количество каналов звукового сопровождения зависит от конкретного диска.
- Настройки для центрального и громкоговорителей окружающего звука доступны, только если параметр РЕЖИМ DOWNMIX установлен в режим 5.1CH.
- Изменение задержки громкоговорителей возможно, только если соответствующие каналы установлены в режим, отличный от ВЫКЛ.
- В настройках громкоговорителей рекомендуется установить параметр МАЛЕНЬКИЕ для всех каналов, а для канала сабвуфера — параметр ВКЛ. Это необходимо сделать для того, чтобы низкочастотная составляющая звукового сигнала поступала в канал сабвуфера. В том случае, если установлен параметр БОЛЬШИЕ, то на громкоговорители поступает весь частотный диапазон звукового сигнала.

## Аудионастройки

- ТИП ЭКВАЛ.:** предустановленные настройки эквалайзера.  
Возможные значения: НЕТ, Rock, Pop, Live, Dance, Techno, Classic, Soft.  
Значение по умолчанию: НЕТ.
- УРОВЕНЬ ЭХО:** предустановленные настройки уровня эхо.  
Возможные значения: ВЫКЛ., Concert, Living room, Hall, Bathroom, Cave, Arena, Church.  
Значение по умолчанию: ВЫКЛ.
- SPDIF ВЫХОД:** установка параметров цифрового выхода.  
Возможные параметры: RAW, PCM.  
Параметр по умолчанию: RAW.
- LPCM ВЫХОД:** установка параметров цифровых аудиовыходов для соответствия различным усилителям.  
Возможные значения: 48 кГц, 96 кГц, 192 кГц.  
Значение по умолчанию: 48 кГц.

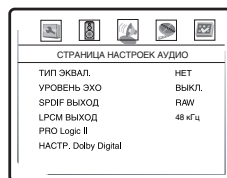

# НАСТРОЙКИ ФУНКЦИЙ

## 5. PRO Logic II: функция декодера Dolby Pro Logic II заключается в преобразовании стереозвука в 5–канальный звук.

Перейдите на страницу настроек Dolby Pro Logic II, чтобы настроить параметры данной функции.

### A. PRO Logic II: включение/выключение функции.

Возможные значения: ВКЛ., ВЫКЛ., АВТО.

Значение по умолчанию: ВЫКЛ.

### B. РЕЖИМ: режимы воспроизведения.

Режим МУЗЫКА подразумевает звучание всех громкоговорителей без задержек. В режиме ФИЛЬМ громкоговорители окружающего звука звучат с задержкой в 10 мс. Режим PRO Logic имитирует работу декодера PRO Logic.

Возможные значения: МУЗЫКА, ФИЛЬМ, PRO Logic, АВТО.

Значение по умолчанию: МУЗЫКА.

### C. ПАНОРАМА: переключение режима звучания фронтальных каналов.

Возможные значения: ВКЛ., ВЫКЛ.

Значение по умолчанию: ВЫКЛ.

### D. РАЗМЕРЫ: настройка баланса между фронтальными громкоговорителями и громкоговорителями окружающего звука.

Возможные значения: РАЗМЕР 3, РАЗМЕР 2, РАЗМЕР 1, РАЗМЕР 0, РАЗМЕР 1, РАЗМЕР 2, РАЗМЕР 3.

Значение по умолчанию: РАЗМЕР 0.

### E. ШИРИНА ЦЕНТР. СЦЕНЫ: переключение режима звучания центрального канала.

Возможные значения: УРОВЕНЬ 0, УРОВЕНЬ 1, УРОВЕНЬ 2, УРОВЕНЬ 3, УРОВЕНЬ 4, УРОВЕНЬ 5, УРОВЕНЬ 6, УРОВЕНЬ 7.

Значение по умолчанию: УРОВЕНЬ 3.

## 6. НАСТР. Dolby Digital: изменение параметров воспроизведения звука в формате Dolby Digital.

### A. DUAL MONO: установка параметров воспроизведения при воспроизведении Dolby диска с двумя независимыми аудиоканалами.

Возможные значения: СТЕРЕО, ЛЕВ. МОНО, ПРАВ. МОНО, МИКШ. МОНО.

Значение по умолчанию: СТЕРЕО.

### B. ДИН. СЖАТИЕ: установка режима линейного сжатия.

Возможные значения: OFF, 1/8, 2/8, 3/8, 4/8, 5/8, 6/8, 7/8, FULL.

Значение по умолчанию: OFF.

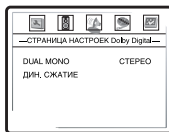
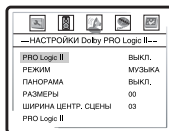

## ПРИМЕЧАНИЯ

- При выборе параметра RAW на цифровые выходы DVD ресивера подается не декодированный сигнал. Данный параметр предназначен для того, чтобы декодирование осуществлялось внешним устройством (например, усилителем).
- При выборе параметра PCM на цифровые выходы DVD ресивера подается декодированный сигнал. Декодирование осуществляется встроенным декодером DVD ресивера.

## Видеонастройки

### 1. РЕЗКОСТЬ: регулировка резкости изображения.

Возможные значения: ВЫСОКАЯ, СРЕДНЯЯ, НИЗКАЯ.

Значение по умолчанию: НИЗКАЯ.

### 2. ЯРКОСТЬ: регулировка яркости изображения.

### 3. КОНТРАСТНОСТЬ: регулировка контрастности изображения.

### 4. ОТТЕНКИ: регулировка оттенков изображения.

### 5. НАСЫЩЕННОСТЬ: регулировка насыщенности изображения.

### 6. ОСВ. КОМНАТЫ: регулировка параметров изображения в зависимости от освещенности комнаты.

Возможные значения: ВЫСОКАЯ, СРЕДНЯЯ, НИЗКАЯ, ВЫКЛ.

Значение по умолчанию: ВЫКЛ.

## ПРИМЕЧАНИЕ

- Параметр ВЫСОКАЯ настройки ОСВ. КОМНАТЫ устанавливается в хорошо освещенной комнате, СРЕДНЯЯ в умеренно освещенной комнате, НИЗКАЯ в темной комнате, ВЫКЛ. в очень темной комнате.

Регулировка яркости, контрастности, оттенков и насыщенности изображения:

### A. С помощью клавиш ВВЕРХ и ВНИЗ выберите нужный пункт в меню НАСТРОЕК ВИДЕО. Нажмите клавишу ВПРАВО, чтобы перейти к настройке соответствующего параметра.

### B. С помощью клавиш ВВЕРХ и ВНИЗ измените значение параметра.

### C. После завершения нажмите клавишу ВЛЕВО, чтобы вернуться в меню НАСТРОЕК ВИДЕО.

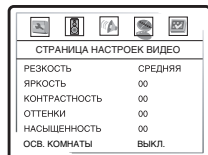

# НАСТРОЙКИ ФУНКЦИЙ

## Начальные настройки

### 1. ТИП ТВ: выбор телевизионной системы.

Возможные значения: АВТО, NTSC, PAL.

Значение по умолчанию: АВТО.

### 2. PBC: включение/выключение режима PBC.

Если установить PBC ВКЛ., то при воспроизведении дисков, поддерживающих эту функцию, появляется меню, в котором можно выбрать порядок воспроизведения содержимого диска. Если установить параметр ВЫКЛ., то воспроизведение содержания осуществляется в том порядке, в котором оно записано на диске.

Возможные значения: ВКЛ., ВЫКЛ.

Значение по умолчанию: ВКЛ.

### 3. АУДИО: выбор языка перевода.

### 4. СУБТИТРЫ: выбор языка субтитров.

### 5. ЯЗЫК МЕНЮ: выбор языка меню.

Возможные значения языка перевода/субтитров/меню: АНГЛИЙСКИЙ, ФРАНЦУЗСКИЙ, ИСПАНСКИЙ, КИТАЙСКИЙ, ЯПОНСКИЙ, КОРЕЙСКИЙ, РУССКИЙ, ТАИЛАНДСКИЙ.

Выбор других языков: с помощью клавиш ВВЕРХ и ВНИЗ выберите пункт ПРОЧЕЕ и нажмите SELECT. С помощью цифровых клавиш введите код языка и нажмите SELECT.

### 6. ЗАЩИТА: установка уровня возрастных ограничений для предотвращения просмотра детьми нежелательных дисков.

Возможные значения: KID SAFE, G, PG, PG 13, PGR, R, NC17, ADULT, OFF.

Значение по умолчанию: OFF.

### 7. ПАРОЛЬ: установка четырехзначного пароля для изменения уровня возрастных ограничений.

Значение по умолчанию: 7890.

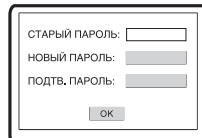
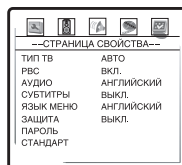

### 8. СТАНДАРТ: сброс всех настроек и восстановление параметров

по умолчанию, за исключением уровня возрастных ограничений и пароля.

### ПРИМЕЧАНИЯ

- Выбор языка перевода/субтитров/меню возможен только при воспроизведении DVD дисков. Если выбранный Вами язык не записан на DVD диске, то будет воспроизводиться другой доступный язык.
- При изменении уровня возрастных ограничений необходимо ввести пароль.

# ПРОЧЕЕ

## Полезные примечания

- Чтобы продлить срок службы Вашего DVD ресивера, делайте паузы не менее 30 секунд между выключением и повторным включением DVD ресивера.
- Отключайте электропитание DVD ресивера после завершения работы.
- Некоторые функции DVD ресивера не могут быть применимы к некоторым дискам.
- Используйте источники питания номинального напряжения, иначе DVD ресивер не будет работать или будет поврежден.
- В случае случайных остановок DVD ресивера, пожалуйста, выключите электропитание и включите его снова.

## Поиск неисправностей

**Пожалуйста, проверьте возможные причины неисправности, прежде чем обращаться в сервис-центр.**

Признак неисправности	Причина неисправности	Действия по устранению неисправности
Нет звука	1. Ненадежное подключение шнура аудио. 2. Диск загрязнен или поврежден. 3. Звук отключен клавишей MUTE.	1. Установите надежное соединение. 2. Почистите диск. 3. Нажмите клавишу MUTE.
Нет изображения	1. Ненадежное подключение шнура видео. 2. Некорректные настройки Вашего телевизора. 3. DVD ресивер находится в режиме прогрессивной развертки, а Ваш телевизор не поддерживает этот режим.	1. Установите надежное соединение. 2. Скорректируйте настройки Вашего телевизора. 3. Переведите DVD ресивер в режим чересстрочной развертки нажатием клавиши IS.
Изображение черно белое	1. Неправильно выбрана система цветности телевидения. 2. Уровень цвета на телевизоре выставлен неверно.	1. При помощи клавиши P/N на пульте дистанционного управления установите нужную систему телевидения. 2. Перенастройте систему цветов Вашего телевизора.
Диски не читаются	1. Диск не вставлен. 2. Диск вставлен неправильно. 3. Конденсат на лазерной головке DVD ресивера.	1. Вставьте диск. 2. Установите диск лейблом вверх. 3. Оставьте DVD ресивер без диска на один час включенным.
Микрофон не работает	1. Микрофон не подключен. 2. Низкий уровень громкости звука микрофона.	1. Подключите микрофон. 2. Отрегулируйте уровень громкости звука микрофона.
Не работает пульт ДУ	1. Неверное направление пульта ДУ на сенсорный экран DVD ресивера. 2. Расстояние до DVD ресивера превышает 8 метров. 3. Разряжены батарейки.	1. Используйте пульт ДУ в соответствии с инструкцией. 2. Сократите расстояние до DVD ресивера. 3. Замените обе батарейки.
Некоторые функции не работают	1. Диск записан некорректно. 2. Нажата неверная последовательность клавиш. 3. Статическое напряжение на поверхности корпуса DVD ресивера.	1. Подождите 5-10 секунд, и DVD ресивер автоматически возвратится в нормальное состояние. 2. Повторите операцию еще раз. 3. Выключите DVD ресивер на 1-2 минуты и включите его снова.
Нестабильное изображение	1. Неправильная настройка телевизора.	1. Скорректируйте настройки телевизора.
Наушники не работают	1. Наушники не подключены. 2. Низкий уровень громкости звука.	1. Подключите наушники. 2. Отрегулируйте уровень громкости звука.

# ПРОЧЕЕ

## Технические характеристики

DVD ресивер	Совместимые форматы	DVD Video, Super VCD, VCD, DivX 3.11, DivX 4, DivX 5, DivX Pro, XviD, DVD Audio, CD DA, CD+G, HDCD, MP3, WMA, Kodak Picture CD, JPEG		
	Входы	Разъемы для подключения микрофонов Разъем для подключения FM антенны Разъем для подключения AM антенны Стерефонический аудиовход (AUX)		
	Выходы	Аудиовыходы	Аналоговые аудиовыходы:	стерефонический выход.
			Цифровые аудиовыходы:	коаксиальный аудиовыход, оптический аудиовыход.
		Видеовыходы	Видеовыход S Video, композитный видеовыход, компонентный видеовыход Y Cb Cr, видеовыход сигнала с прогрессивной разверткой (Y Pb Pr), видеовыход RGB/SCART.	
		Разъем для подключения наушников		
	Видео характеристики	Амплитуда сигнала композитного видеовыхода: 1.0Vp p (75 Ω) Амплитуда сигнала видеовыхода S Video: 1.0Vp p (75 Ω), C:0.286Vp p (75 Ω) Амплитуда сигнала компонентного видеовыхода: 1.0Vp p (75 Ω), Cb/Cr: 0.7Vp p (75 Ω)		
	Аудио характеристики	Частота: 20 20000 Гц (±1 Гц) Отношение сигнал/шум: >90 дБ Общее искажение гармоник: <0.05%		
Напряжение питания Потребляемая мощность	~ 110 250 В, 50/60 Гц 250 Вт			
FM тюнер	Частотный диапазон Разделение каналов	87,5 – 108 МГц >35 дБ		
AM тюнер	Частотный диапазон	522 – 1611 кГц		
Акустическая система	Мощность RMS, 10% КНИ при 1 кГц			
	Сабвуфер (при 40 Гц) Фронтальные громкоговорители Громкоговорители окружающего звука Центральный громкоговоритель	50 Вт 25 Вт 25 Вт 25 Вт		
	Максимальная выходная мощность Сабвуфер (при 40 Гц) Фронтальные громкоговорители Громкоговорители окружающего звука Центральный громкоговоритель	80 Вт 50 Вт 50 Вт 50 Вт		
Температурные требования	5 – 35 °C			
Требования к влажности	15 75% (нет конденсата)			

- Мы постоянно улучшаем качество нашей продукции, поэтому технические характеристики могут быть изменены без предварительного уведомления.
- Некоторые диски, записанные в любом из поддерживаемых форматов на любом из совместимых типов носителей, могут не воспроизводиться или воспроизводиться некорректно из-за особенностей их записи.

## Термины

- **525/60**  
Телевизионная система с 525 строками и 60 полосами (30 кадров) в секунду. Используется в системе NTSC.
- **625/50**  
Телевизионная система с 625 строками и 50 полосами (25 кадров) в секунду. Используется в системах PAL и SECAM.
- **ANALOG (Аналоговый сигнал)**  
Сигнал, изменяющийся непрерывно (частота дискретизации равна бесконечности). Для сравнения см. DIGITAL.
- **CD**  
Сокращение от Compact Disc. Формат для хранения данных в цифровом формате, записанных лазерным лучом, разработан компаниями Philips и Sony.
- **CD-DA**  
Сокращение от Compact Disc Digital Audio. Оригинальный формат для хранения музыки в оцифрованном виде.
- **CD-R**  
Расширение формата CD. Диск, на который может быть записана информация только один раз, путем прожигания подложки лазерным лучом.
- **CD-ROM**  
Расширение формата CD DA. Предназначен для хранения компьютерных данных на CD.
- **CHAPTER (ГЛАВА)**  
Изображение и музыка DVD диска разделены на несколько частей. Эти части называются Главами. Применительно к видеодискам, это означает секцию фильма. Применительно к звуковым дискам, это означает отдельную музыкальную секцию. Каждая Глава имеет свой номер для быстрого поиска.
- **COMPRESSION (СЖАТИЕ)**  
Обработка информации с целью уменьшить занимаемый размер. Сжатие без потерь подразумевает только сжатие и позволяет восстановить информацию в первоначальном виде. Сжатие с потерями подразумевает отбрасывание избыточной информации с целью увеличения коэффициента сжатия.
- **CONTRAST (КОНТРАСТНОСТЬ)**  
Разница между самой светлой и самой темной точками изображения.
- **DAC – Digital-to-Analog converter (ЦАП – Цифроаналоговый преобразователь)**  
Микросхема, преобразующая цифровой сигнал (аудио или видео) в аналоговый сигнал.
- **DIGITAL (Цифровой сигнал)**  
Сигнал, хранящийся в виде набора дискретных значений. Аналоговый сигнал может быть преобразован в цифровой путем дискретизации.
- **Dolby Digital**  
Система кодирования аудиосигнала, разработанная компанией Dolby Laboratories и признанная в качестве мирового стандарта. Dolby Digital наиболее распространенная система кодирования для DVD Video и 526/60 (NTSC) CD.
- **DOWNMIX**  
Преобразование 5 канального аудиосигнала в 2 канальный аудиосигнал по технологии Dolby Surround.
- **DVD**  
Сокращение от Digital Video Disc или Digital Versatile Disc. Формат хранения аудио , видеоданных на диске диаметром 12 или 8 см.
- **HUE (ОТТЕНОК)**  
Цвет луча или пикселя. Цветовая характеристика зависит от длины волны луча.
- **INTERLACE (ЧЕРЕССТРОЧНАЯ РАЗВЕРТКА)**  
Метод формирования кадров, применяемый в телевидении. Одно поле кадра формируется нечетными линиями строк, второе – четными. Объединяясь чересстрочно на экране монитора, поля образуют кадр.
- **ISO 9000**  
Международная система стандартов, описывающая файловую систему CD ROM.
- **Macrovision**  
Технология компании Macrovision делает неприемлемо низким качество копий с DVD и VHS, не влияя при этом на качество исходного изображения. Для защиты информации от перезаписи на VHS VCR в видеосигнал на обратном ходе развертки по кадру вводятся импульсы помехи, которые нарушают правильность работы АРУ видеомагнитофона. Это приводит к изменениям в яркостном сигнале, записанном на видеомагнитофоне, что делает невозможным просмотр видеопрограммы. (Кроме того, наблюдаются срывы синхронизации, что выражается в подергивании изображения по вертикали.)
- **MPEG (Moving Pictures Expert Group)**  
Международный комитет, разработавший ряд международных стандартов сжатия аудио и видео.
- **MULTI ANGLE**  
Сцены, снятые с нескольких разных камер (под разными углами обзора), записанные на некоторых DVD дисках.
- **MULTI LANGUAGE**  
Несколько языков перевода или субтитров, записанных на некоторых DVD дисках.
- **SATURATION (НАСЫЩЕННОСТЬ)**  
Интенсивность цвета или яркость.
- **SIGNAL-TO-NOISE RATION (ОТНОШЕНИЕ СИГНАЛШУМ)**  
Отношение исходного сигнала к посторонним помехам, измеряется в децибелах. Аналоговый сигнал всегда содержит помехи. Цифровой сигнал не содержит помех, благодаря тому, что сигнал фильтруется в высокочастотном тракте.
- **SURROUND SOUND**  
Система расположения громкоговорителей спереди и сзади слушателя для создания "эффекта присутствия".
- **TITLE (РАЗДЕЛ)**  
Изображение и музыка DVD диска разделены на несколько частей. Эти части называются Разделами. Применительно к видеодискам, это означает секцию фильма, то есть кусок пленки и т. п. Применительно к звуковым дискам, это означает отдельную музыкальную секцию, то есть песню и т. п. Каждый Раздел имеет свой номер для быстрого поиска.
- **TRACK (ТРЕК)**  
Видео или музыка на CD или VIDEO CD разделены на Треки. Каждый Трек имеет свой номер для быстрого поиска.



# ПРОЧЕЕ

## Список кодов языков

Код	Язык	Код	Язык	Код	Язык
6565	Афар	7285	Венгерский	8084	Португальский
6566	Абхазский	7289	Армянский	8185	Кечуа
6570	Африканз	7365	Интерлингва	8277	Разто–Романский
6577	Амехарик	7378	Индонезийский	8279	Румынский
6582	Арабский	7383	Исландский	8285	Русский
6583	Асамес	7384	Итальянский	8365	Санскрит
6588	Аямара	7387	Иврит	8368	Синдхи
6590	Азербайджанский	7465	Японский	8372	Сербо–Хорватский
6665	Башкирский	7473	Идиш	8373	Сигалийский
6669	Белорусский	7487	Яванийский	8375	Словатский
6671	Болгарский	7565	Грузинский	8376	Словенский
6672	Бихари	7575	Казахский	8377	Самоан
6678	Бенгальский; Бангла	7576	Гренландский	8378	Шона
6679	Тибетский	7577	Камбоджийский	8379	Сомалийский
6682	Бретонь	7578	Канада	8381	Албанский
6765	Каталанский	7579	Корейский	8382	Сербский
6779	Корсиканский	7583	Кашмирский	8385	Санданийский
6783	Чешский	7585	Курдский	8386	Шведский
6789	Уэльский	7589	Киргизский	8387	Суахили
6885	Датский	7665	Латинский	8465	Тамильский
6869	Немецкий	7678	Лингала	8469	Телугу
6890	Бутани	7679	Лаосский	8471	Таджикский
6976	Греческий	7684	Литовский	8472	Тайский
6978	Английский	7686	Латвийский, Леттиш	8473	Тигринеийский
6979	Эсперанто	7771	Малагаси	8475	Туркменский
6983	Испанский	7773	Маори	8476	Тагалогский
6984	Эстонский	7775	Македонский	8479	Тонга
6985	Баскский	7776	Малаялам	8482	Турецкий
7065	Персидский	7778	Монгольский	8484	Татарский
7073	Финский	7779	Молдавский	8487	Тви
7074	Фиджи	7782	Марати	8575	Украинский
7079	Фароизский	7783	Малайский	8582	Урду
7082	Французский	7784	Мельтеса	8590	Узбекский
7089	Фрисман	7789	Бармисси	8673	Вьетнамский
7165	Ирландский	7865	Наури	8679	Валопакский
7168	Шотландский,	7869	Непальский	8779	Волоф
7176	Галицийский	7876	Голландский	8872	Хоза
7178	Гуарани	7879	Норвежский	8979	Яруба
7185	Гуджарати	7982	Ория	9072	Китайский
7265	Хауса	8065	Пенджабский	9085	Зулусский
7273	Хинди	8076	Польский		
7282	Хорватский	8083	Пуштунский		