

# Colour Television

## Owner's Manual

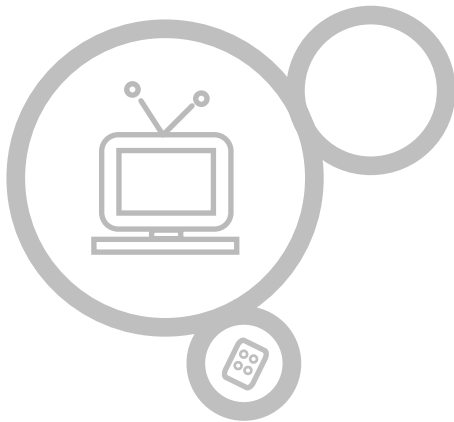

### RL-32X11

Please read this manual carefully before operating your set.  
Retain it for future reference.

See the label attached on the back cover and quote this information to your dealer when you require service.

P/NO : MAN05GDP027

# Contents

<b>Installation</b>	<b>3</b>	<b>Sound adjustment</b>	<b>23-25</b>
<b>Remote control handset</b>	<b>4-5</b>	SSM (Sound Status Memory)	23
Controls	4	Balance	24
Battery installation	5	AVL (Auto Volume Leveler)	24
		Stereo/Dual/NICAM reception	25
<b>Controls of</b>		<b>Time Menu</b>	<b>26-28</b>
Front panel	6	Clock	26
		On/Off Time	27
		Auto sleep / Sleep timer	28
<b>Connections of</b>		<b>Connection of PC</b>	
Back panel	7	PC Setup	29
		WXGA (or VGA (Only RGB[DVI] mode))	29
<b>Connection to</b>		<b>PIP (Picture-In-Picture) Feature</b>	<b>30-31</b>
External equipment	8-12	Watching PIP	30
		PIP Audio input	30
<b>Basic operation</b>		Moving the PIP	30
On and Off	13	Swapping the PIP	31
Programme selection	13	Selecting a Input Signal Source for the PIP	31
Volume adjustment	13	Programme selection for sub picture	31
On screen language selection	13	Programme scan	31
		<b>Teletext (option)</b>	<b>32-33</b>
<b>On screen menus</b>		<b>Displayable Monitor Specification</b>	<b>34</b>
Menu selection	14	<b>Troubleshooting</b>	
		Check list	35
<b>Setting up TV stations</b>	<b>15-19</b>		
Auto programme tuning	15		
Manual programme tuning	16-17		
Programme edit	18-19		
Calling the programme table	19		
<b>Picture adjustment</b>	<b>20-22</b>		
CSM (Colour Status Memory)	20		
PSM (Picture Status Memory)	21		
Manual Picture Control	21		
Picture Format	22		

## Power

This set operates on an AC mains supply, the voltage is as indicated on the label on the back cover. Never apply DC power to the set. In the event of thunderstorms or power-cuts, please pull out the aerial and mains plugs.

## Warning

To prevent fire or shock hazard, do not expose the set to rain or moisture. Do not rub or strike the Active Matrix LCD with anything hard as this may scratch, mar, or damage the Active Matrix LCD permanently.

## Service

Never remove the back cover of the set as this can expose you to very high voltage and other hazards. If the set does not operate properly, unplug it and call your dealer.

## Aerial

Connect the aerial cable to the socket marked  $75 \Omega$  on the back cover. For the best reception an outdoor aerial should be used.

## Location

Position your set so that no bright light or sunlight falls directly onto the screen. Care should be taken not to expose the set to any unnecessary vibration, moisture, dust or heat. Also ensure that the set is placed in a position to allow a free flow of air. Do not cover the ventilation openings on the back cover.

## Cleaning

Unplug the set before cleaning the face of the LCD Screen. Dust the set by wiping the screen and the cabinet with a soft, clean cloth. If the screen requires additional cleaning, use a clean, damp cloth. Do not use liquid cleaners or aerosol cleaners.

# Remote control handset Controls

- All the functions can be controlled with the remote control handset.
- Some functions can also be adjusted with the buttons on the front panel of the set.

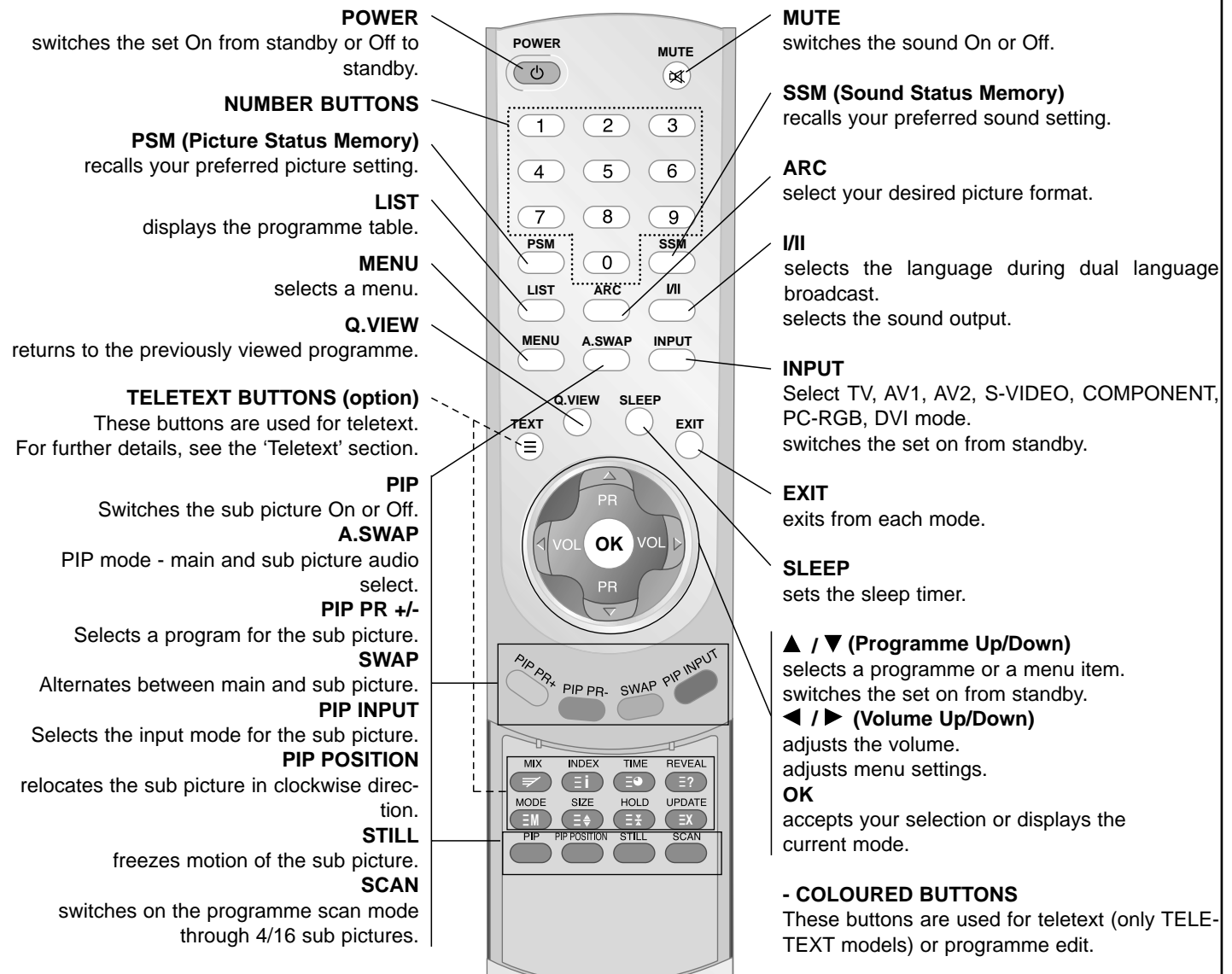

Before you use the remote control handset, please install the batteries.

# Remote control handset Battery installation

- Your remote control handset is powered by two AAA type batteries.

**1**

To insert batteries, turn the remote control handset over and remove the battery cover.

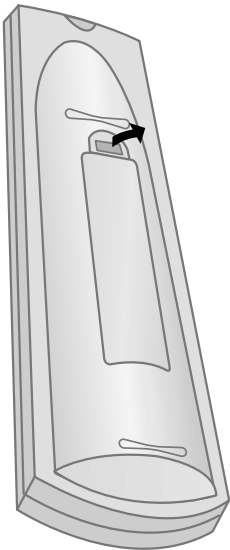

**2**

Put the two batteries into the compartment observing battery polarity.

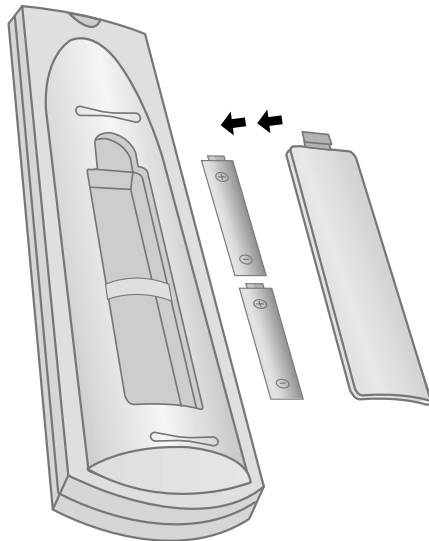

**3**

Replace the cover.

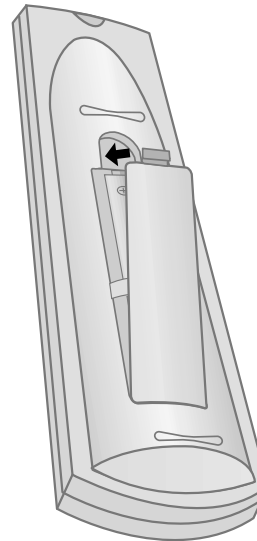

To avoid damage from possible battery leakage, remove the batteries if you do not plan to use the remote control handset for an extended period time. Do not use batteries of differing age or type. Always discard of batteries safely.

# Controls of Front panel

- Shown is a simplified representation of the set.
- Here shown may be somewhat different from your set.
- This manual explains the features available on the LC-32IE11 series.

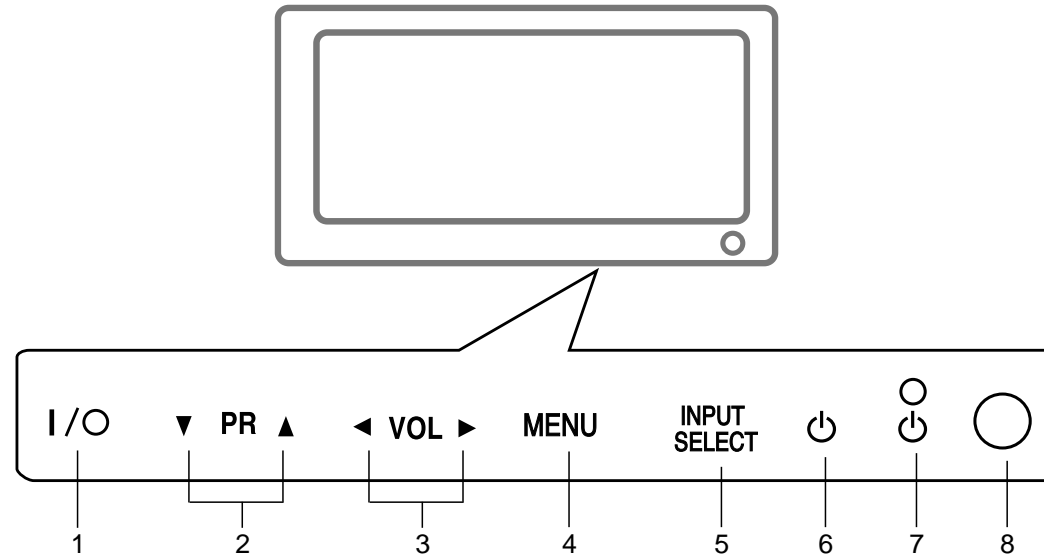

- 1. MAIN POWER (I / O )**  
switches the set On or Off.
- 2. ▲ / ▼ (Programme Up/Down)**  
selects a programme or a menu item.  
switches the set On from standby.
- 3. ◀ / ▶ (Volume Down/Up)**  
adjusts the volume.  
adjusts menu settings.
- 4. MENU**  
selects a menu.
- 5. INPUT SELECT**  
selects **TV, AV1, AV2, S-VIDEO, COMPONENT, PC-RGB, DVI** mode.  
switches the set On from standby.
- 6. POWER (⏻)**  
switches the set On from standby or Off to standby.
- 7. POWER/STANDBY INDICATOR (⏻)**  
illuminates red in standby mode.  
illuminates green when the set is switched On.
- 8. REMOTE CONTROL SENSOR**

# Connections of Back panel

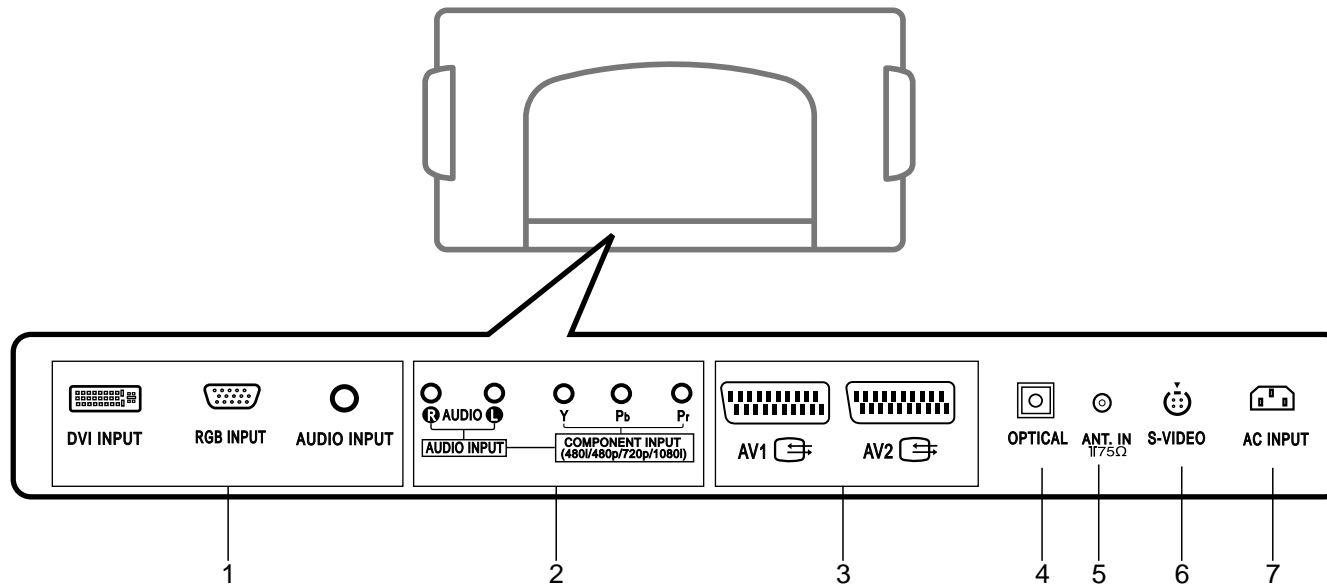

## 1. DVI INPUT / RGB INPUT / AUDIO INPUT SOCKETS

Connect the set output socket of the PERSONAL COMPUTER to this socket.

## 2. AUDIO INPUT / COMPONENT INPUT (480i / 480p / 720p / 1080i) SOCKETS

## 3. EURO SCART SOCKET

connect the euro scart socket of the VCR to these sockets.

## 4. Digital Audio (OPTICAL)

Connect digital audio from various types of equipment.

**Note :** In standby mode, these ports will not work.

## 5. AERIAL SOCKET

## 6. S-VIDEO INPUT

connect video out from an S-VIDEO VCR to the S-VIDEO input.

## 7. POWER CORD SOCKET

This set operates on an AC power. The voltage is indicated on the Specifications page. Never attempt to operate the set on DC power.

# Connection to External equipment

- You can connect additional equipment, such as VCRs, camcorders etc. to your set. However please check with your manufacturers instruction books for specific information. Make sure all connections are made with both your set and additional appliance unplugged from the mains to avoid damaging your equipment. Here shown may be somewhat different from your set.

## 1 Connect to Aerial socket

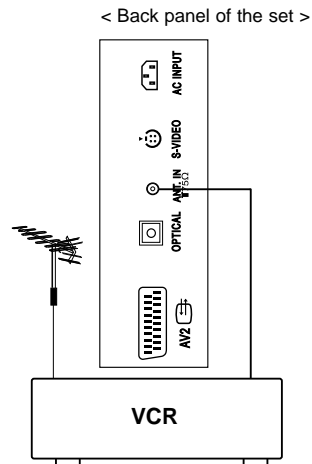

Connect the RF out socket of the VCR to the aerial socket on the back of the set.

Connect the aerial cable to the RF aerial in socket of the VCR.

Store the VCR channel on a desired programme number using the 'Manual programme tuning' section.

Select the programme number where the VCR channel is stored.

Press the **PLAY** button on the VCR.

## 2 Watching VCR

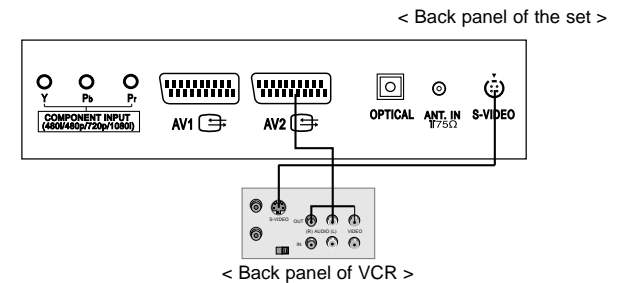

- If you connect an S-VIDEO VCR to the S-VIDEO input, the picture quality is improved; compared to connecting a regular VCR to the Video input.

- To avoid picture noise (interference), leave an adequate distance between the VCR and set.

Use the **INPUT SELECT** button on the remote control to select **AV1** or **AV2**.

(If connected to S-VIDEO, select the **S-Video** external input source.)

Insert a video tape into the VCR and press the **PLAY** button on the VCR. (See VCR owner's manual)



# Connection to External equipment

3

## Watching Cable TV

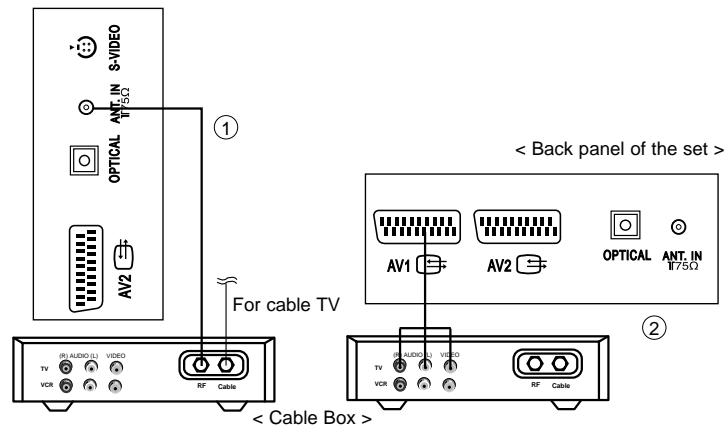

- After subscribing for a local cable TV station and installing a converter you can watch cable TV.
- For further information of cable TV, contact the local cable TV station.

### In using connection 1

Select programme number in programme switch of cable box.

Match the set programme with selected programme of cable box.

Select your desired programme with the remote control for cable box.

### In using connection 2

Use the **INPUT SELECT** button on the remote control and select **AV1** or **AV2**.

Tune to cable service provided channels using the cable box.

4

## Watching external AV source

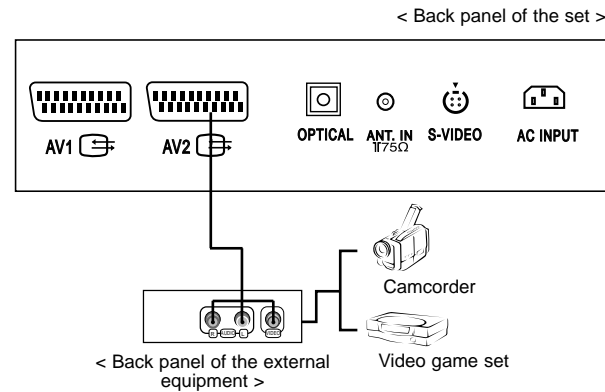

When connecting the set to an external source, match the colours of AUDIO/VIDEO input jacks on the set with the output jacks on the audio/video equipment: Video = yellow, Audio (Left) = white, Audio (Right) = red.

Use the **INPUT SELECT** button on the remote control to select **AV1** or **AV2**.

Operate the corresponding external equipment. See external equipment operating guide.

# Connection to External equipment

## 5 Watching DVD

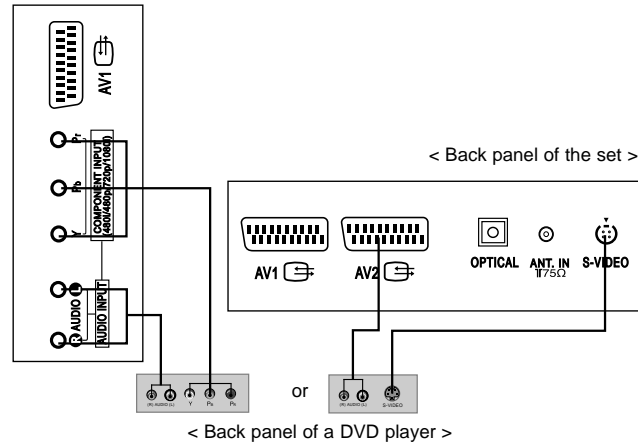

### How to connect

Connect DVD video inputs to Y, PB, PR of COMPONENT (DVD INPUT) and audio inputs to Audio sockets of AUDIO INPUT.

### How to use

Turn on the DVD player, and insert a DVD.

Use **INPUT SELECT** button on the remote control to select **Component**. Refer to the DVD player's manual for operating instructions.

- **Component Input ports**

You can get better picture quality if you connect DVD player with component input ports as below.

Component ports of the set	Y	P <sub>B</sub>	P <sub>R</sub>
Video output ports of DVD player	Y	P <sub>b</sub>	P <sub>r</sub>
	Y	B-Y	R-Y
	Y	C <sub>b</sub>	C <sub>r</sub>
	Y	P <sub>B</sub>	P <sub>R</sub>

# Connection to External equipment

6

## Connecting DVI / DTV

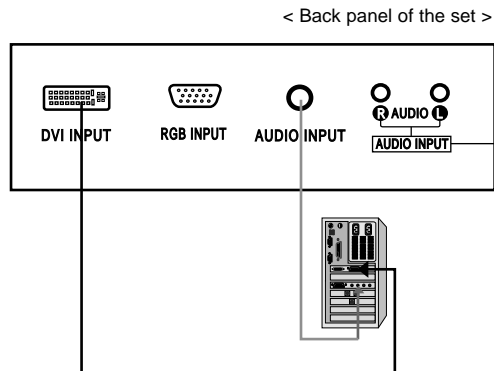

Connect the signal cable from the monitor output socket of the PERSONAL COMPUTER to the **DVI INPUT** socket of the set.

Connect the audio cable from the PC to the **AUDIO INPUT** sockets of the set.

Press the **INPUT SELECT** button to select **DVI**.

Switch on the DVI, and the DVI screen appears on the set.

**DVI-DTV input signal** : 480p-60Hz, 576p-50Hz, 720p-50Hz, 720p-60Hz, 1080i-50Hz, 1080i-60Hz.

**Note:** When the set is inputted DVI-DTV signal in DTV mode, automatically it is set to RGB-DTV mode.

DVI Interface with HDCP Copy Protection enables all-digital rendering of video without the losses.

This TV SET can receive the High-Definition Multimedia Interface(HDMI) or Input of Digital Visual Interface(DVI).

# Connection to External equipment

7

## Connecting PC / DTV

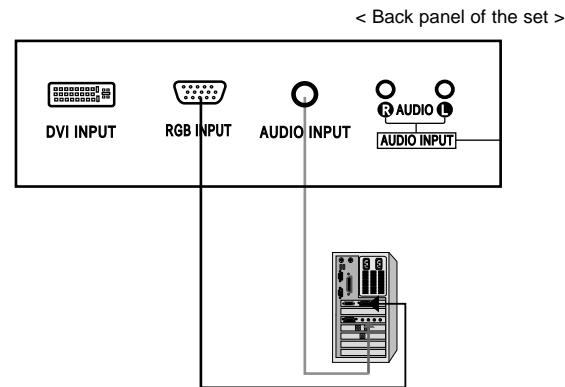

Connect the signal cable from the monitor output socket of the PERSONAL COMPUTER to the **RGB INPUT** socket of the set.

Connect the audio cable from the PC to the **AUDIO INPUT** sockets of the set.

Press the **INPUT SELECT** button to select **PC-RGB**.

Switch on the PC, and the PC screen appears on the set.

The set can be operated as the PC monitor.

**RGB-DTV input signal** : 480p-60Hz, 576p-50Hz, 720p-50Hz, 720p-60Hz, 1080i-50Hz, 1080i-60Hz.

**Note:** When the set is inputted RGB-DTV signal in RGB-PC mode, automatically it is set to RGB-DTV mode.

8

## Connecting Digital Audio

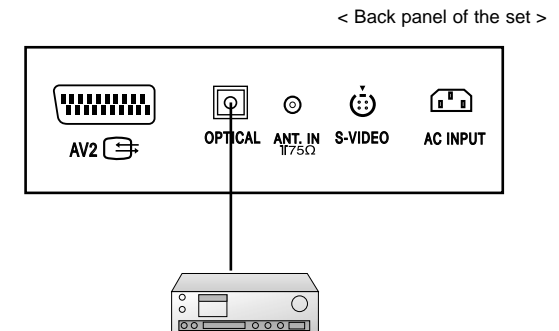

- Send the set's audio to external audio equipment (stereo system) via the Digital Audio Output (Optical)

**Caution :** Do not look into the optical output port. Looking at the laser beam may damage your vision.

### How to connect

Connect one end of an optical cable to the TV Digital Audio (Optical) Output port.

Connect the other end of the optical cable to the digital audio (optical) input on the audio equipment.

**1**

## On and Off

Press the main power button to switch the set on.

If the set is in standby mode, press the **POWER**, **▲ / ▼**, **INPUT SELECT** or **NUMBER** buttons on the remote control handset to switch it on fully.

Press the **POWER** button on the remote control handset.

The set reverts to standby mode.

Press the main power button again to switch the set off.

**2**

## Programme selection

You can select a programme number with the **▲ / ▼** or **NUMBER** buttons.

**3**

## Volume adjustment

Press the **◀ / ▶** button to adjust the volume.

If you want to switch the sound off, press the **MUTE** button. You can cancel it by pressing the **MUTE**, **◀ / ▶**, **SSM** or **I/II** button.

**4**

## On screen language selection

Press the **MENU** button and then use **▲ / ▼** button to select the **SETUP** menu.

Press the **▶** button and then use **▲ / ▼** button to select **Language**.

Press the **▶** button and then use **▲ / ▼** button to select your desired language. All the on screen displays will appear in the selected language.

Repeatedly press the **MENU** button to return to normal TV viewing.

# On screen menus

## Menu selection

- The dialogue between you and your set takes place on screen with an operator menu. The buttons required for the operating steps are also displayed.

**1**  
Press the **MENU** button and then use **▲ / ▼** button to display each menu.

**2**  
Press the **▶** button and then use **▲ / ▼** button to select a menu item.

**3**  
Press the **▶** button to display the sub menu or the pull-down menu.

**4**  
Change the setting of an item in the sub or pull-down menu with **◀ / ▶** or **▲ / ▼**.

You can move to the higher level menu with **◀** button and to move to the lower level menu press the **▶** button.

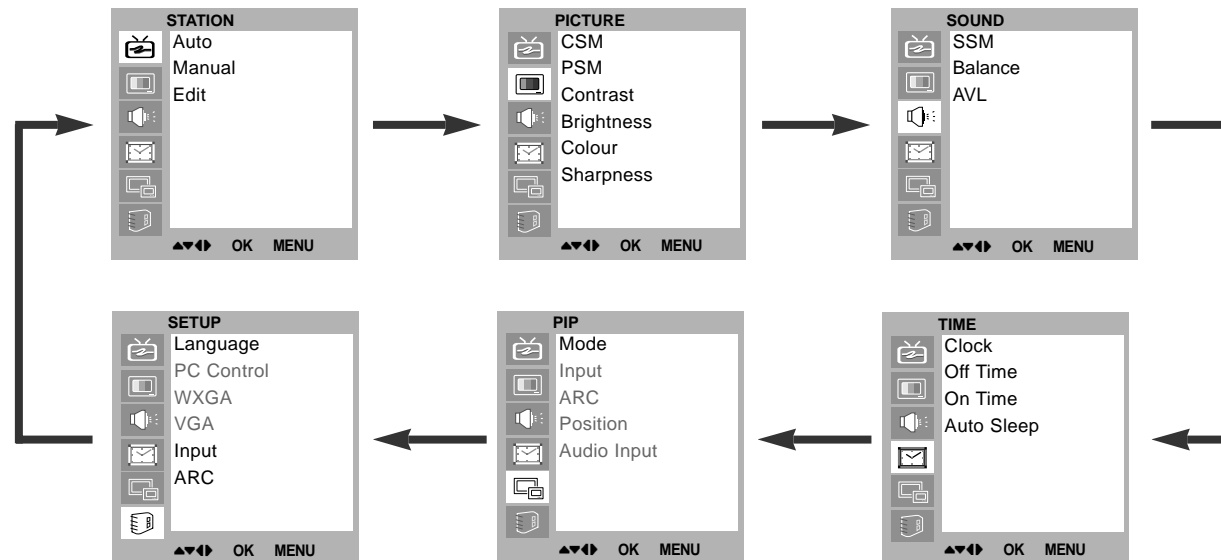

# Setting up TV stations

## Auto programme tuning

- Up to 100 TV stations can be stored by programme numbers (0 to 99). Once you have preset the stations, you will be able to use the ▲ / ▼ or NUMBER buttons to scan the stations you programmed. Stations can be tuned using automatic or manual modes.
- All stations that can be received are stored by this method. It is recommended that you use auto programme during installation of this set.

1

Press the **MENU** button and then use ▲ / ▼ button to select the **STATION** menu.

2

Press the ► button and then use ▲ / ▼ button to select **Auto**.

Press the ► button to display the **Auto** menu.

Press the ► button. Select a TV system with the ◀ / ▶ button on the **System** pull-down menu;

- L** : SECAM L/L' (France)
- BG** : PAL B/G, SECAM B/G (Europe/East Europe)
- I** : PAL I/II (U.K./Ireland)
- DK** : PAL D/K, SECAM D/K (East Europe)

Press the ▲ / ▼ button to select **Storage From**.

Select the beginning programme number with the ◀ / ▶ button on the **Storage From** pull-down menu.

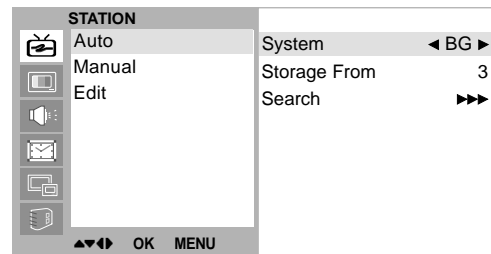
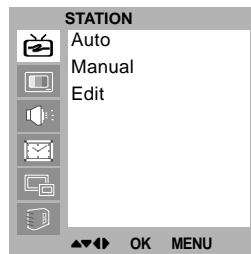

3

Press the ▲ / ▼ button to select **Search**.

Press the ► button to begin auto programming.

All receivable stations are stored.

The station name is stored for stations which broadcast VPS (Video Programme Service), PDC (Programme Delivery Control) or TELE-TEXT data. If no station name can be assigned to a station, the channel number is assigned and stored as **C** (V/UHF 01-69) or **S** (Cable 01-47), followed by a number.

To stop auto programming, press the **MENU** button.

When auto programming is completed, the **Edit** menu appears on the screen. See the 'Programme edit' section to edit the stored programme.

Repeatedly press the **MENU** button to return to normal TV viewing.

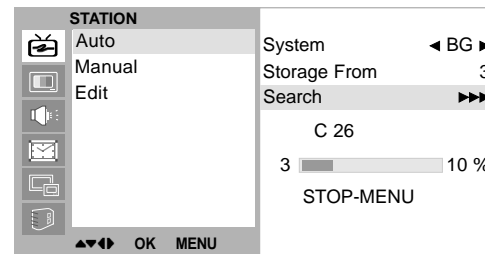

# Setting up TV stations

## Manual programme tuning

- Manual programme lets you manually tune and arrange the stations in whatever order you desire. Also you can assign a station name with five characters to each programme number.

1

Press the **MENU** button and then use **▲ / ▼** button to select the **STATION** menu.

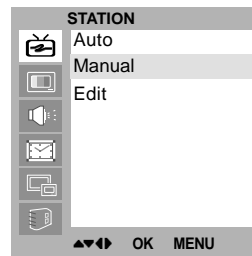

2

Press the **▶** button and then use **▲ / ▼** button to select **Manual**.

Press the **▶▶** button to display the **Manual** menu.

Press the **▲ / ▼** button to select **Storage**.

Press the **◀ / ▶** button to select the programme number.

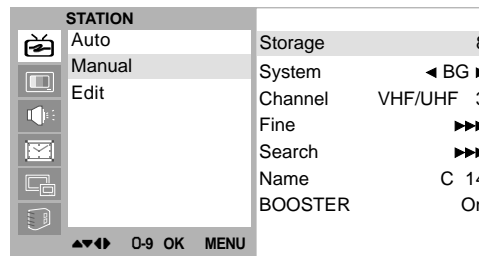

3

Press the **▲ / ▼** button to select **System**.

Select a TV system with the **◀ / ▶** button on the **System** pull-down menu;

**L** : SECAM L/L' (France)

**BG** : PAL B/G, SECAM B/G (Europe/East Europe)

**I** : PAL I/II (U.K./Ireland)

**DK** : PAL D/K, SECAM D/K (East Europe)

Press the **▲ / ▼** button to select **Channel**.

Press the **◀ / ▶** button to select **V/UHF** or **CABLE** on the **Channel** pull-down menu.

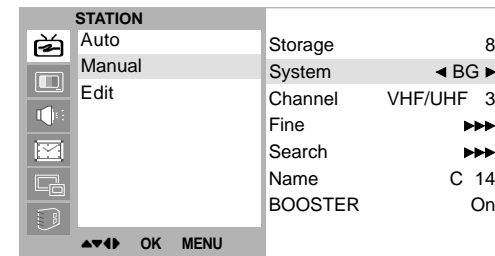



# Setting up TV stations

## Manual programme tuning

4

Normally fine tuning is only necessary if reception is poor.

Press the ▲ / ▼ button to select **Fine**.

Press the ◀ / ▶ button to fine tune for the best picture and sound.

Press the ▲ / ▼ button to select **Search**.

Press the ◀ / ▶ button to commence searching on the **Search** pull-down menu. If a station is found the search will stop.

If this station is the one required, press the **OK** button to store it.

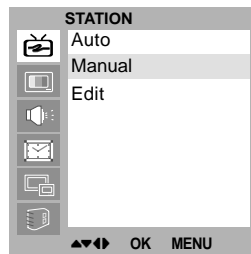

5

Press the ▲ / ▼ button to select **Name**.

Press the ▶ button on the **Name** pull-down menu.

Press the ▲ button. You can use a blank, +, -, the numeric **0** to **9** and the alphabet **A** to **Z**.

With the ▼ button you can select in the opposite direction.

Select the position by pressing the ◀ / ▶ button and then take your choice of the second character, and so on.

Press the **OK** button.

In some models, **BOOSTER** is an optional function. Only a set with **BOOSTER** can perform this function.

If the reception is poor at the fringe area of TV signal, select **BOOSTER** to **On**.

Press the ▲ / ▼ button to select **BOOSTER**.

Press the ◀ / ▶ button to select **On** or **Off**.

Repeatedly press the **MENU** button to return to normal TV viewing.

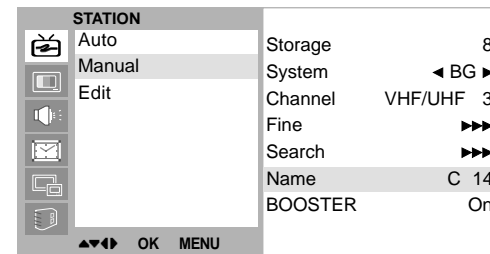
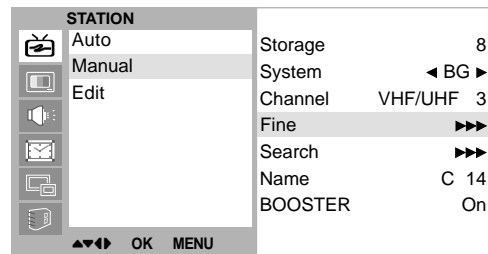

# Setting up TV stations

## Programme edit

- This function enables you to delete or skip the stored programmes. Also you can move some stations to other programme numbers or insert a blank station data into the selected programme number.

**1**

Press the **MENU** button and then use **▲ / ▼** button to select the **STATION** menu.

Press the **▶** button and then use **▲ / ▼** button to select **Edit**.

Press the **▶** button to display the **Edit** menu.

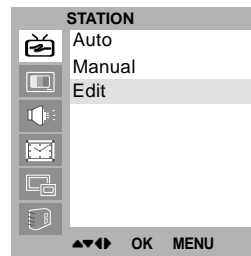

**2**

### Deleting a programme

Select a programme to be deleted with the **▲ / ▼** or **◀ / ▶** button.

Press the **RED** button twice. The selected programme is deleted, all the following programmes are shifted up one position.

**3**

### Copying a programme

Select a programme to be copied with the **▲ / ▼** or **◀ / ▶** button.

Press the **GREEN** button. All the following programmes are shifted down one position.

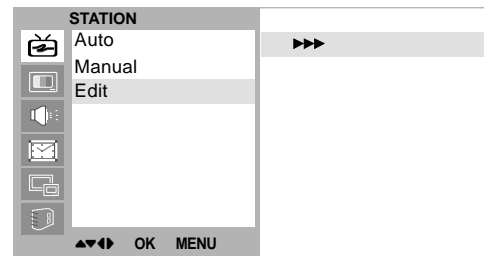

**4**

### Moving a programme

Select a programme to be moved with the **▲ / ▼** or **◀ / ▶** button.

Press the **YELLOW** button.

Move the programme to the desired programme number with the **▲ / ▼** or **◀ / ▶** button.

Press the **YELLOW** button again to release this function.

0	C	04	5	-----
1	S	03	6	-----
2	S	04	7	-----
3	C	06	8	-----
4	C	33	9	-----

Delete       Copy  
 Move       Skip

# Setting up TV stations

## Programme edit

### Calling the programme table

- You can check the programmes stored in the memory by displaying the programme table.

**5**

#### Skipping a programme number

Select a programme number to be skipped with the **▲ / ▼** or **◀ / ▶** button.

Press the **BLUE** button. The skipped programme turns to blue.

Press the **BLUE** button again to release the skipped programme.

When a programme number is skipped it means that you will be unable to select it using the **▲ / ▼** button during normal TV viewing. If you want to select the skipped programme, directly enter the programme number with the **NUMBER** buttons or select it in the programme edit or table menu.

Repeatedly press the **MENU** button to return to normal TV viewing.

**1**

#### Displaying programme table

Press the **LIST** button to display the **Programme table** menu. The programme table appears on the screen. One programme table contains ten programmes as below.

You may find some blue programmes. They have been set up to be skipped by auto programming or in the programme edit mode. Some programmes with the channel number shown in the programme table indicate there is no station name assigned.

**2**

#### Selecting a programme in the programme table

Select a programme with the **▲ / ▼** or **◀ / ▶** button. Then press the **OK** button. The set switches to the chosen programme number.

**3**

#### Paging through a programme table

There are 10 programme table pages which contain 100 programmes. Pressing the **▲ / ▼** or **◀ / ▶** button repeatedly turns the pages.

Repeatedly press the **MENU** button to return to normal TV viewing.

# Picture adjustment

1

## CSM (Colour Status Memory)

To initialize values (reset to default settings), select the **Normal** option.

Press the **MENU** button and then **▲ / ▼** button to select the PICTURE menu.

Press the **▶** button and then **▲ / ▼** button to select **CSM**.

Press the **▶** button and then **▲ / ▼** button to select the desired colour temperature.

Repeatedly press the **MENU** button to return to normal TV viewing.

You can adjust red, green, or blue to any colour temperature you prefer.

Press the **MENU** button and then use **▲ / ▼** button to select the PICTURE menu.

Press the **▶** button and then use **▲ / ▼** button to select **CSM**.

Press the **▶** button and then use **▲ / ▼** button to select **User**.

Press the **▶** button and then use **▲ / ▼** button to make appropriate adjustments.

Repeatedly press the **MENU** button to return to normal TV viewing.

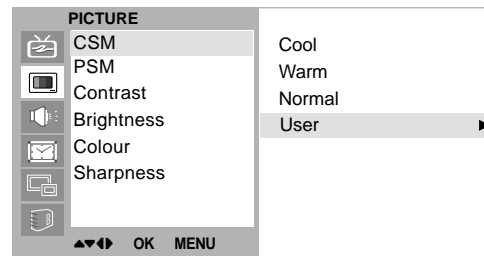

2

## PSM (Picture Status Memory)

Press the **MENU** button and then use **▲ / ▼** button to select the PICTURE menu.

Press the **▶** button and then use **▲ / ▼** button to select **PSM**.

Press the **▶** button and then use **▲ / ▼** button to select a picture setting on the **PSM** pull-down menu.

Repeatedly press the **MENU** button to return to normal TV viewing.

You can also recall a desired picture (**Dynamic**, **Standard**, **Mild**, **Game** or **User**) with **PSM** button on the remote control. The picture **Dynamic**, **Standard**, **Mild**, **Game** are programmed for good picture reproduction at the factory and cannot be changed.

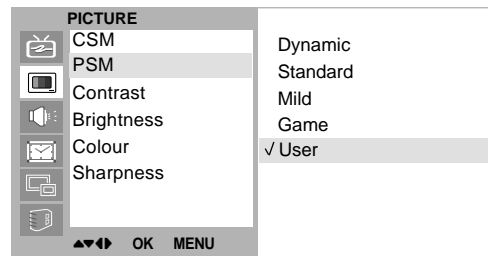

3

## Manual Picture Control

Press the **MENU** button and then use **▲ / ▼** button to select the PICTURE menu.

Press the **▶** button and then use **▲ / ▼** button to select the desired picture option.

Press the **▶** button and then use **◀ / ▶** button to make appropriate adjustments.

You can adjust picture contrast, brightness, colour, sharpness and tint (NTSC input only) to the levels you prefer.

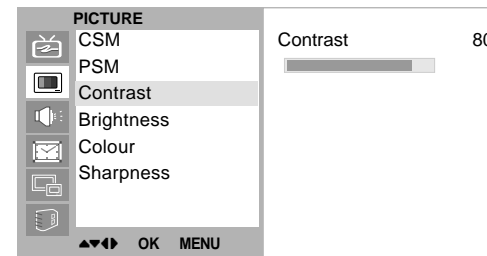

# Picture adjustment

## Picture Format

4

### Picture format

You can watch TV in various picture formats; 16:9, 14:9, 4:3, ZOOM, PANORAMA, AUTO. Repeatedly press the **ARC** button to select your desired picture format.

1. Press the **ARC** button to select a desired picture format.

- Each press of **ARC** button changes the screen display as shown below.
- You can also select 16:9, 14:9, 4:3, ZOOM, PANORAMA, AUTO in the SETUP menu.
- You can only select 14:9, ZOOM, PANORAMA, AUTO in PC-RGB, DVI, COMPONENT [480i] mode only.

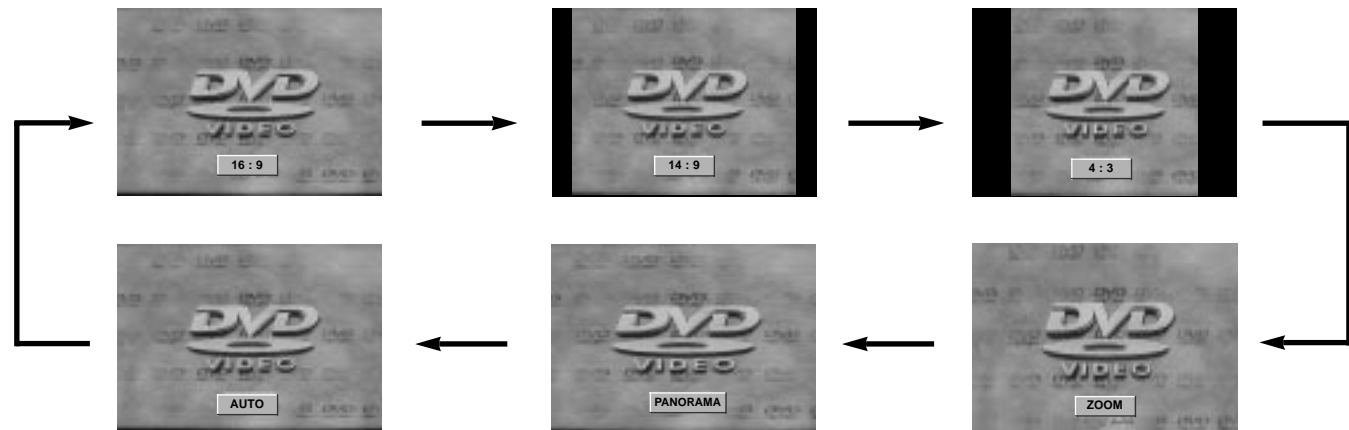

1

## SSM (Sound Status Memory)

Press the **MENU** button and then use **▲ / ▼** button to select the **SOUND** menu.

Press the **▶** button and then use **▲ / ▼** button to select **SSM**.

Press the **▶** button and then use **▲ / ▼** button to select a sound setting on the **SSM** pull-down menu.

Repeatedly press the **MENU** button to return to normal TV viewing.

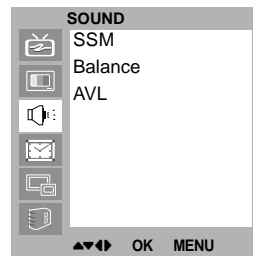

### Sound Frequency Adjustment

- Press the **▶** button in **User**.
- Select a sound band by pressing the **◀ / ▶** button.
- Make appropriate sound level with the **▲ / ▼** button.
- Press the **OK** button to store it for the sound **User**.

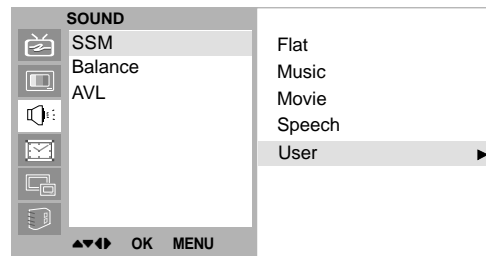

You can also recall a desired sound (**Flat**, **Music**, **Movie**, **Speech** or **User**) with **SSM** button on the remote control. The sound **Flat**, **Music**, **Movie** and **Speech** are programmed for good sound reproduction at the factory and cannot be changed.

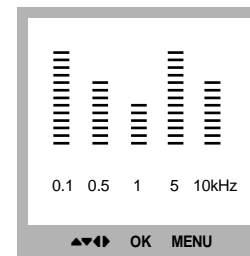

# Sound adjustment

2

## Balance

Press the **MENU** button and then use ▲ / ▼ button to select the SOUND menu.

Press the ► button and then use ▲ / ▼ button to select the desired sound item.

Press the ► button and then use ◀ / ▶ button to make appropriate adjustments.

Repeatedly press the **MENU** button to return to normal TV viewing.

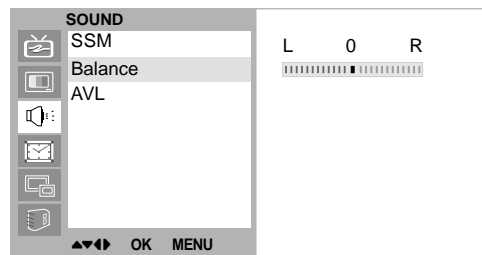
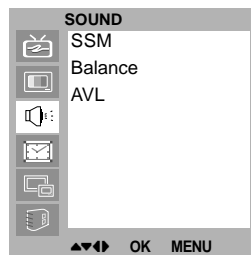

3

## AVL (Auto Volume Leveler)

Press the **MENU** button and then use ▲ / ▼ button to select the SOUND menu.

Press the ► button and then use ▲ / ▼ button to select **AVL**.

Press the ► button and then use ▲ / ▼ button to select **On** or **Off**.

Repeatedly press the **MENU** button to return to normal TV viewing.

This feature maintains an equal volume level; even if you change channels.

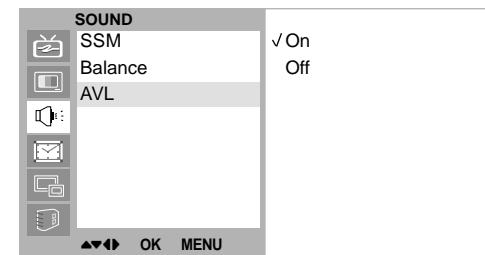



## 4

**Stereo/Dual/NICAM reception**

In AV mode, you can select output sound for the left and right loudspeakers.  
Repeatedly press the **I/II** button to select the sound output.

**L+R** : Audio signal from audio L input is sent to left loudspeaker and audio signal from audio R input is sent to right loudspeaker.

**L+L** : Audio signal from audio L input is sent to left and right loudspeakers.

**R+R** : Audio signal from audio R input is sent to left and right loud-speakers.

**Mono sound selection**

In stereo reception if the stereo signal is weak, you can switch to mono by pressing the **I/II** button twice. In mono reception the depth of sound is improved. To switch back to stereo, press the **I/II** button twice again.

**Language selection for dual language broadcast**

If a programme received in two languages (dual language), you can switch to **DUAL I**, **DUAL II** or **DUAL I+II** by pressing the **I/II** button repeatedly.

**DUAL I** sends the primary broadcast language to the loudspeakers.

**DUAL II** sends the secondary broadcast language to the loudspeakers.

**DUAL I+II** sends a separate language to each loudspeaker.

If your set is equipped with the receiver for NICAM reception, the high quality NICAM (Near Instantaneous Companding Audio Multiplex) digital sound can be received.

Sound output can be selected according to the type of received broadcast as follows by pressing the **I/II** button repeatedly.

When NICAM mono is received, you can select **NICAM MONO** or FM MONO.

When NICAM stereo is received, you can select **NICAM STEREO** or FM MONO. If the stereo signal is weak, switch to FM mono.

When NICAM dual is received, you can select **NICAM DUAL I**, **NICAM DUAL II** or **NICAM DUAL I+II** or **MONO**. When FM mono is selected the display **MONO** appears on the screen.

# Time Menu

1

## Clock

You must set the time correctly before using on/off time function.

Press the **MENU** button and then ▲ / ▼ button to select the TIME menu.

Press the ► button and then ▲ / ▼ button to select **Clock**.

Press the ► button and then ▲ / ▼ button to adjust the hour.

Press the ► button and then ▲ / ▼ button to adjust the minute.

Press the **MENU** or **OK** button to save.

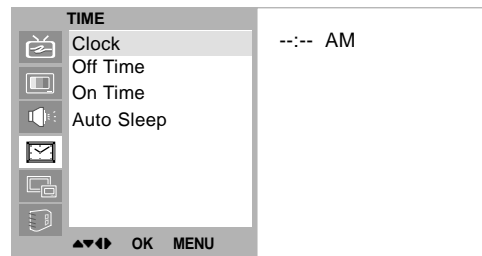
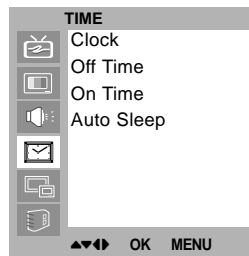

## 2

**On/Off Time**

The off timer automatically switches the set to standby at the preset time.

Press the **MENU** button and then ▲ / ▼ button to select the **TIME** menu.

Press the ► button and then ▲ / ▼ button to select **Off Time** or **On Time**.

Press the ► button and then ▲ / ▼ button to select **On**.

To cancel **Off/On Time** function, press the ▲ / ▼ button to select **Off**.

Press the ► button and then ▲ / ▼ button to adjust the hour.

Press the ► button and then ▲ / ▼ button to adjust the minute.

**Only On time function;** Press the ► button and then ▲ / ▼ button to adjust volume level and programe number.

Press the **MENU** or **OK** to save.

**Note :**

- a. *In the event of power interruption (disconnection or power failure), the clock must be reset.*
- b. *Two hours after the set is switched on by the on time function it will automatically switch back to standby mode unless a button has been pressed.*
- c. *Once the on or off time is set, these functions operate daily at the preset time.*
- d. *Off Timer function overrides On Timer function if they are set to the same time.*
- e. *The set must be in standby mode for the On Timer to work.*

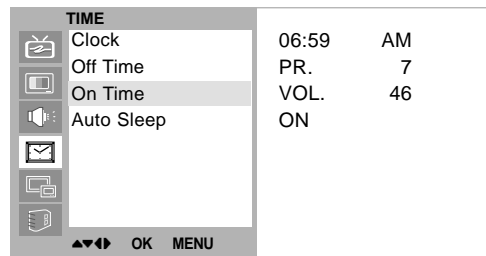

# Time Menu

3

## Auto sleep

If you select **On** on the **Auto Sleep** menu, the set will automatically switch itself to standby mode approximately ten minutes after a TV station stops broadcasting.

Press the **MENU** button and then **▲ / ▼** button to select the TIME menu.

Press the **▶** button and then **▲ / ▼** button to select **Auto Sleep**.

Press the **▶** button and then **▲ / ▼** button to select **On** or **Off**.

Press the **MENU** or **OK** button to save.

4

## Sleep timer

You don't have to remember to switch the set off before you go to sleep. The sleep timer automatically switches the set to standby after the preset time has elapsed. Press the **SLEEP** button to select the number of minutes. The display ' **---min** ' will appear on the screen, followed by **10, 20, 30, 60, 90, 120, 180** and **240**. The timer begins to count down from the number of minutes selected.

### Note :

- To view the remaining sleep time, press the **SLEEP** button once.
- To cancel the sleep time, repeatedly press the **SLEEP** button until the display ' **---min** ' appears.
- When you switch the set off, the set releases the preset sleep time.

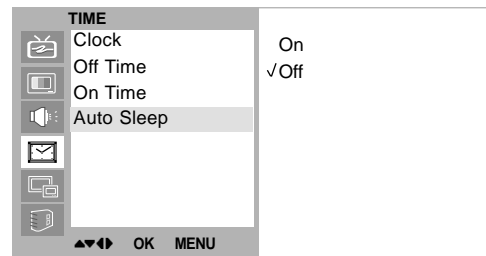

## PC Setup

You can adjust horizontal/vertical position, clock, phase, and auto-configure, reset as you prefer.

Press the **MENU** button and then **▲ / ▼** button to select the SETUP menu.

Press the **▶** button and then **▲ / ▼** button to select the desired picture item.

Press the **◀ / ▶** button to make appropriate adjustments.

### H-Position / V-Position

This function is to adjust picture to left/right and up/down as you prefer.

### Clock

This function is to minimize any vertical bars or stripes visible on the screen background. And the horizontal screen size will also change.

### Phase

This function allows you to remove any horizontal noise and clear or sharpen the image of characters.

### Auto-configure

This function is for the automatic adjustment of the screen position, clock and phase. The displayed image will disappear for a few seconds while the Auto-configuration is in progress.

### Reset

This function allows you to return to the good picture reproduction programmed at the factory and cannot be changed.

**Note** : Some signal from some graphics boards may not function properly. If the results are unsatisfactory, adjust your monitor's position, clock and phase manually.

Press the **OK** button to store it for the PC monitor picture. Press the **EXIT** button to return to PC mode.

## WXGA (or VGA (Only RGB[DVI] mode))

a : When the set is inputted WXGA signal, select the desired WXGA resolution.

b : When the set is inputted DVI-480p signal in VGA mode, select 480p on the SETUP menu.

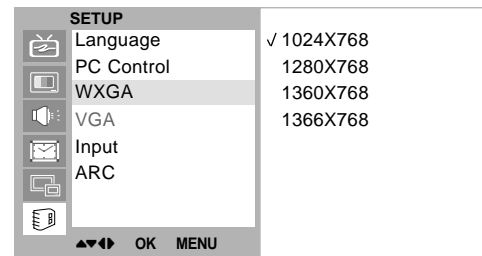
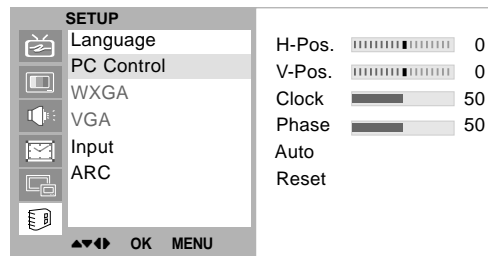

# PIP (Picture-in-Picture) Feature

- PIP lets you view 2 different inputs (sources) on your monitor screen at the same time. One source will be large, and the other source will show a smaller inset image.

1

## Watching PIP

Press the **PIP** button to show the sub picture.

- Each press of **PIP** button changes the screen display as shown below.

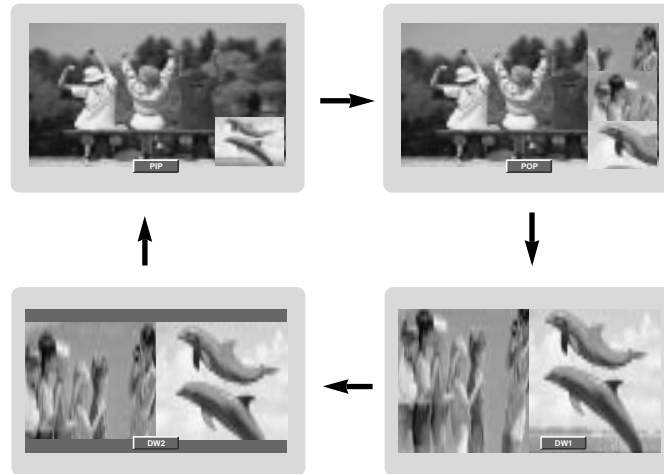

3

## Moving the PIP

Press the **PIP POSITION** button.

Press the **PIP POSITION** button repeatedly until desired position is achieved. The sub pictures move clockwise.

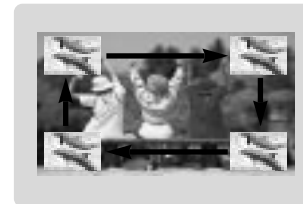

2

## PIP Audio Input

PIP mode - main and sub picture audio select.

Press the **MENU** button and then **▲ / ▼** button to select the PIP menu.

Press the **▶** button and then **▲ / ▼** button to select **Audio Input**.

Press the **▶** button and then **▲ / ▼** button to select **Main** or **Sub**.

Repeatedly press the **MENU** button to return to normal TV viewing.

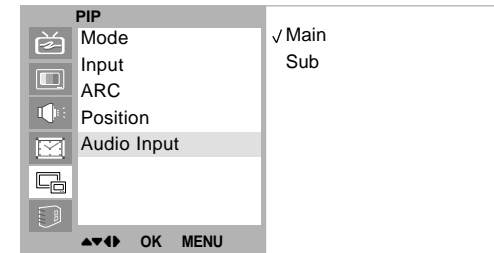

# PIP (Picture-in-Picture) Feature

4

## Swapping the PIP

Press the **SWAP** button to exchange the main and sub pictures.

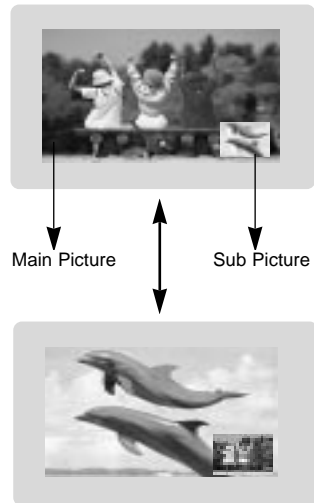

5

## Selecting a Input Signal Source for the PIP

Use the **PIP INPUT** button to select the input source for the sub picture.



6

## Programme selection for sub picture

Press the **PIP PR +/-** button. The selected programme number is displayed just below the programme number of main picture.

7

## Programme scan

This function enables you to search all the stored stations on 4 or 16 sub pictures and see your favourite station by exchanging the main and sub pictures.

Press the **SCAN** button repeatedly to select POP4/POP16.

The selected sub or main pictures search all the stored stations.

Press the **EXIT** button to switch off sub or main pictures.

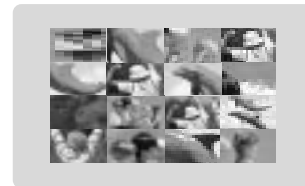

# Teletext (option)

Teletext (or TOP text) is an optional function, therefore only a set with the teletext system can receive the teletext broadcast.

Teletext is a free service broadcast by most TV stations which gives up-to-the-minute information on news, weather, television programmes, share prices and many other topics.

The teletext decoder of this TV can support the SIMPLE, TOP and FASTEXT systems. SIMPLE (standard teletext) consists of a number of pages which are selected by directly entering the corresponding page number. TOP and FASTEXT are more modern methods allowing quick and easy selection of teletext information.

## Switch on/off

Press the **TEXT** button to switch to teletext.

The initial page or last page appears on the screen.

Two page numbers, TV station name, date and time are displayed on the screen headline. The first page number indicates your selection, while the second shows the current page displayed.

Press the **TEXT** button to switch off teletext. The previous mode reappears.

## SIMPLE text

### Page selection

1. Enter the desired page number as a three digit number with the **NUMBER** buttons. If during selection you press a wrong number, you must complete the three digit number and then re-enter the correct page number.
2. The **▲ / ▼** button can be used to select the preceding or following page.

### Programming a colour button in LIST mode

If the TV is in SIMPLE text, TOP text or FASTEXT mode,  press the button to switch to LIST mode.

Four teletext page numbers of your choice can be colour coded and easily selected by pressing the corresponding coloured button on the remote control handset.

1. Press a coloured button.
2. Using the **NUMBER** buttons, select the page you wish to programme.
3. Press the **OK** button. The selected page is stored as the selected page number, blinking once to confirm this. From now on, you can select this page with the same coloured button.
4. The three other coloured buttons are programmed in this way.

## TOP text (option)

The user guide displays four fields-red, green, yellow and blue at the bottom of the screen. The yellow field denotes the next group and the blue field indicates the next block.

### Block / group / page selection

1. With the blue button you can progress from block to block.
2. Use the yellow button to proceed to the next group with automatic overflow to the next block.
3. With the green button you can proceed to the next existing page with automatic overflow to the next group.  
Alternatively the **▲** button can be used.
4. The red button permits to return to previous selection.  
Alternatively the **▼** button can be used.

### Direct page selection



Corresponding to the SIMPLE teletext mode, you can select a page by entering it as a three digit number using the **NUMBER** buttons in TOP mode.



## FASTEXT

The teletext pages are colour coded along the bottom of the screen and are selected by pressing the corresponding coloured button.

### Page selection

1. Press the  button to select the index page.
2. You can select the pages which are colour coded along the bottom line with the same coloured buttons.
3. Corresponding to the SIMPLE teletext mode, you can select a page by entering its three digit page number with the NUMBER buttons in FASTEXT mode.
4. The  /  button can be used to select the preceding or following page.

## Special teletext functions

### REVEAL

Press this button to display concealed information, such as solutions of riddles or puzzles.

Press this button again to remove the information from the display.

### SIZE



Selects double height text.

Press this button to enlarge the top half of the page.

Press this button again to enlarge the bottom half of the page.

Press this button again to return to the normal display.

### UPDATE

Displays the TV picture on the screen while waiting for the new teletext page. The display  will appear at the top left hand corner of the screen. When the updated page is available then display  will change to the page number.

Press this button to view the updated teletext page.

### HOLD

Stops the automatic page change which will occur if a teletext page consists of 2 or more sub pages. The number of sub pages and the sub page displayed is, usually, shown on the screen below the time. When this button is pressed the stop symbol is displayed at the top left-hand corner of the screen and the automatic page change is inhibited.

To continue press this button again.

### MIX



Displays the teletext pages superimposed on the TV picture.

To switch the TV picture off press this button again.

### TIME

When viewing a TV programme, press this button to display the time at the top right hand corner of the screen.

Press this button again to remove the display. In the teletext mode, press this button to select a sub page number.

The sub page number is displayed at the bottom of the screen. To hold or change the sub page, press the RED / GREEN,  /  or NUMBER buttons.

Press this button again to exit this function.

# Displayable Monitor Specification

## RGB Mode / DVI Mode

MODE	Resolution	Horizontal Frequency (KHz)	Vertical Frequency (Hz)
DOS	640X350	61.5	70.0
	720X400	31.5	70.0
		37.9	85.0
VGA	640X480	31.5	60.0
		37.8	72.0
		37.5	75.0
		43.2	85.0
SVGA	800X600	35.1	56.0
		37.9	60.0
		48.0	72.0
		46.9	75.0
		53.7	85.0
XGA	1024X768	48.4	60.0
		56.4	70.0
		60.0	75.0
		60.0	85.0
SXGA	1280X1024	63.9	60.0
		75.0	70.0
		79.9	75.0
		91.1	85.0
WXGA	1280X768	47.7	60.0
		60.1	75.0
		68.5	85.0
	1360X768	49.0	60.0
	1366X768	49.0	60.0
UXGA	1600X1200	75.0	60.0
MAC	832X624	49.7	75.0

(Synchronization input form : separate)

### Note:

- If the set is cold, there may be a small "flicker" when the set is switched on. This is normal, there is nothing wrong with the set.
- If possible, use the VESA 1,024x768@60Hz video mode to obtain the best image quality for your LCD monitor. If used to PC vertical frequency 85Hz, some noise can be seen when PIP is on. In this case, set the PC vertical frequency to 60Hz. The set has been pre-adjusted to the mode VESA 1,024x768@60Hz.
- Some dot defects may appear on the screen, like Red, Green or Blue spots. However, this will have no impact or effect on the monitor performance.
- Do not press the LCD screen with your finger for a long time as this may produce some temporary distortion effects on the screen.
- When the PC screen appears on the set, a message may appear on the screen, and the message will differ according to the Window system version (Win98, 2000). If a message appears click "Next" until the message finishes.
- If the message "**Out Of Range**" appears on the screen, adjust the PC as in the 'Displayable Monitor Specification' section.





# Télévision Couleur

## GUIDE DE L'UTILISATEUR

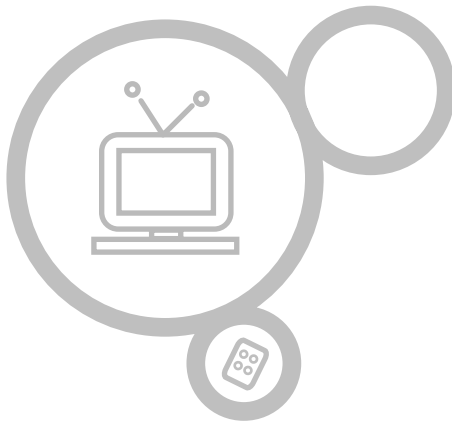

### RL-32X11

Avant de mettre en marche votre poste de télévision, lisez attentivement ce mode d'emploi.  
Vous pourrez aussi vous y référer pour tous les réglages futurs.  
Votre revendeur vous les demandera pour le service après vente.

# Table des matières

<b>Installation</b>	<b>3</b>	<b>Menu HEURE (Minuterie)</b>	<b>26-28</b>
<b>Emplacement et fonctions des commandes</b>	<b>4-7</b>	Horloge	26
Le boîtier de télécommande	4	Minuteur de mise en marche/arrêt	27
Installation des piles	5	Mise en veille automatique / Mise en veille	28
Face avant	6	<b>Branchements à un PC</b>	
Face arrière	7	Fonction PC	29
<b>Branchements externes</b>	<b>8-12</b>	WXGA (ou VGA (Mode RGB[DVI] uniquement))	29
<b>Fonctionnement de base</b>		<b>Incrustation d'image (PIP)</b>	<b>30-31</b>
Mise sous/hors tension du téléviseur	13	Incrustation d'image (PIP)	30
Sélection des programmes	13	PIP entrée audio	30
Réglage du volume	13	Déplacement de l'image incrustée	30
Sélection de la langue pour l'affichage écran	13	Vasculément entre image principale et image incrustée	31
<b>Menus écran</b>		Sélection du mode d'incrustation	31
Sélection des menus	14	Programme de sélection pour l'image incrustée	31
<b>Mémorisation des chaînes</b>	<b>15-19</b>	Programme de recherche	31
Programmation automatique	15	<b>Télétexte (en option)</b>	<b>32-33</b>
Programmation manuelle	16-17	<b>Caractéristiques techniques d'affichage</b>	<b>34</b>
Edition des programmes	18-19	<b>Dépannage</b>	<b>35</b>
Table des programmes	19		
<b>Réglage de l'image</b>	<b>20-22</b>		
Temp. Couleur (Mémoire de mode de couleur)	20		
Couleur (Mémorisation des paramètres de l'image)	21		
Réglage de l'image	21		
Format de l'image	22		
<b>Réglage du son</b>	<b>23-25</b>		
Mode son (Mémorisation des paramètres du son)	23		
Balance	24		
Contrôle Vol. Auto (Volume Sonore Automatique)	24		
Sélection de la sortie audio	25		

## Mise sous tension

Vérifiez que votre voltage correspond au voltage indiqué sur la plaque signalétique fixée à l'arrière du poste. Branchez votre appareil uniquement sur le courant alternatif. S'il y a des éclairs d'orage ou des coupures de courant, débranchez la fiche d'antenne et la prise secteur.

## Avertissement

Pour éviter les risques d'incendie ou d'électrocution, n'exposez pas ce téléviseur à la pluie ou à l'humidité. Ne frottez pas et ne heurtez pas l'écran à matrice active (à cristaux liquides) avec quelque chose de dur car ceci peut rayer, marquer ou abîmer cet écran à matrice active de façon définitive.

## Entretien

N'ôtez jamais le capot arrière de votre téléviseur. Vous pourriez être exposé à un voltage très élevé ou à d'autres dangers. Si l'appareil ne fonctionne pas, débranchez-le et contactez votre revendeur.

Si le câble d'alimentation est endommagé, il doit être remplacé par le fabricant, son service après-vente ou une personne de qualification similaire afin d'éviter un danger.

## Antenne

Une antenne doit être raccordée à la prise marquée TF 75  $\Omega$ , située à l'arrière du poste. Pour améliorer la réception, il est conseillé d'utiliser une antenne extérieure.

## Emplacement

Placez votre téléviseur de manière à ce que l'écran ne reçoive pas directement la lumière du soleil ou d'une lampe. Évitez, dans la mesure du possible, d'exposer l'appareil à des vibrations, à l'humidité, à la poussière et à la chaleur. Veillez aussi à choisir une position où l'air peut circuler librement. Ne bouchez pas les ouvertures destinées à la ventilation du téléviseur.

Lorsque vous installez le poste avec le support mural (en option), fixez-le correctement pour éviter toute chute.

## Nettoyage

Débranchez le poste avant de nettoyer la surface de l'écran à cristaux liquides. Époussetez le poste en essuyant l'écran et le coffret d'habillage à l'aide d'un chiffon doux et propre. Si l'écran nécessite un nettoyage complémentaire, utilisez un chiffon propre et humidifié. N'employez pas de produits de nettoyage liquides ou en aérosols.

# Emplacement et fonctions des commandes

## Le boîtier de télécommande

- Toutes les fonctions de cet appareil peuvent être exécutées à partir du boîtier de télécommande.
- Certaines sont également accessibles à partir des touches situées sur la face avant du téléviseur.
- Avant de faire fonctionner la télécommande, n'oubliez pas d'installer des piles dans le compartiment prévu à cet effet.

**POWER**  
Pour passer en mode Veille ou pour allumer le téléviseur lorsque vous êtes en mode Veille.

**MUTE**  
Pour couper ou remettre le son.

**NUMBER BUTTONS**  
1 2 3  
4 5 6  
7 8 9  
0

**PSM (mémoire des paramètres de l'image)**  
Pour rappeler les paramètres image et son que vous avez choisis.

**SSM (mémoire des paramètres du son)**  
Pour rappeler les paramètres audio que vous avez choisis.

**LIST**  
Affiche la table de programme.

**ARC (Contrôle du rapport d'aspect)**  
Sélectionnez ARC pour choisir le format d'image.

**MENU**  
Pour sélectionner un menu.

**I/II**  
Pour choisir la langue uniquement si le programme émis est en deux langues. Sélectionne de la sortie audio.

**Q.VIEW**  
Pour revenir au programme précédent.

**INPUT**  
Pour sélectionner le mode TV, AV1, AV2, S-VIDEO, COMPONENT, PC-RGB, DVI.

**TOUCHES TELETEXTE (en option)**  
Ces touches servent pour le télétexte. Pour des informations détaillées, reportez-vous à la section 'Télétexte'.

**TEXT**

**SLEEP**  
Permet d'activer la mise en veille.

**EXIT**  
Permet de quitter un mode.

**PIR**  
Active ou désactive l'image incrustée.

**A.SWAP**  
PIP mode - Acoustique principale et secondaire d'image choisie.

**PIP PR +/-**  
Sélectionne un programme pour l'image incrustée.

**SWAP**  
Basculement entre image principale et image incrustée.

**PIP INPUT**  
Sélectionne le mode d'incrustation.

**▲ / ▼ (Sélection des programmes, haut/bas)**  
Pour sélectionner un programme ou une option de menu.

**◀ / ▶ (Réglage du volume, haut/bas)**  
Pour régler le volume du son.

**PIP POSITION**  
Positionne l'image incrustée dans le sens des aiguilles d'une montre.

**OK**  
Pour valider votre sélection ou pour afficher le mode actuel.

**STILL**  
Gel de l'image incrustée.

**SCAN**  
Active les images incrustées 4/16 du mode de balayage des programmes.

**MIX INDEX TIME REVEAL**  
**MODE SIZE HOLD UPDATE**  
**PIP PIP POSITION STILL SCAN**

**- Boutons de couleur :** ces boutons sont pour le télétexte (modèles ayant cette fonction) ou pour le menu édition programme.



# Emplacement et fonctions des commandes

## Installation des piles

- Le boîtier de télécommande fonctionne avec deux piles de type AAA.

1

Tirez doucement sur le couvercle du boîtier pour ouvrir le compartiment des piles.

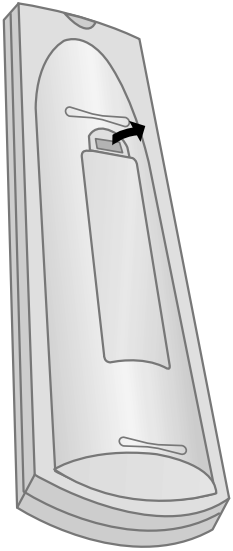

2

Installez les deux piles en respectant les symboles de polarité ( + et - ) inscrits à l'intérieur du compartiment.

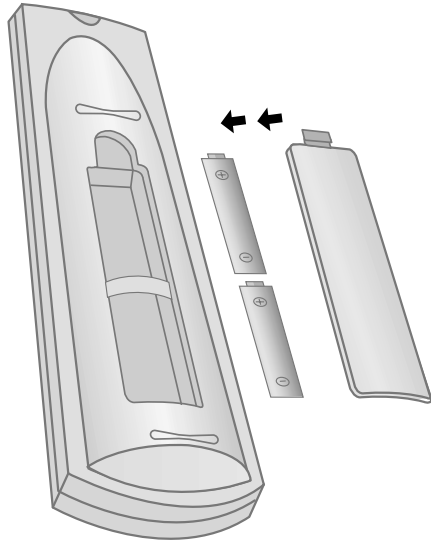

3

Remettez le couvercle.

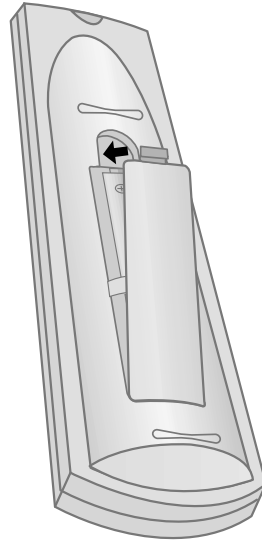

Pour éviter que les piles fuient et abîment le boîtier, retirez les piles lorsque vous ne pensez pas à utiliser la télécommande pendant une longue période de temps. Ne mélangez pas différents types de piles ou des interférences éventuelles.

# Emplacement et fonctions des commandes

## Face avant

- Voici une représentation simplifiée de la façade.
- Le matériel représenté peut être quelque peu différent de votre téléviseur.
- Le manuel explique les dispositifs disponibles sur la série LC-32IE11.

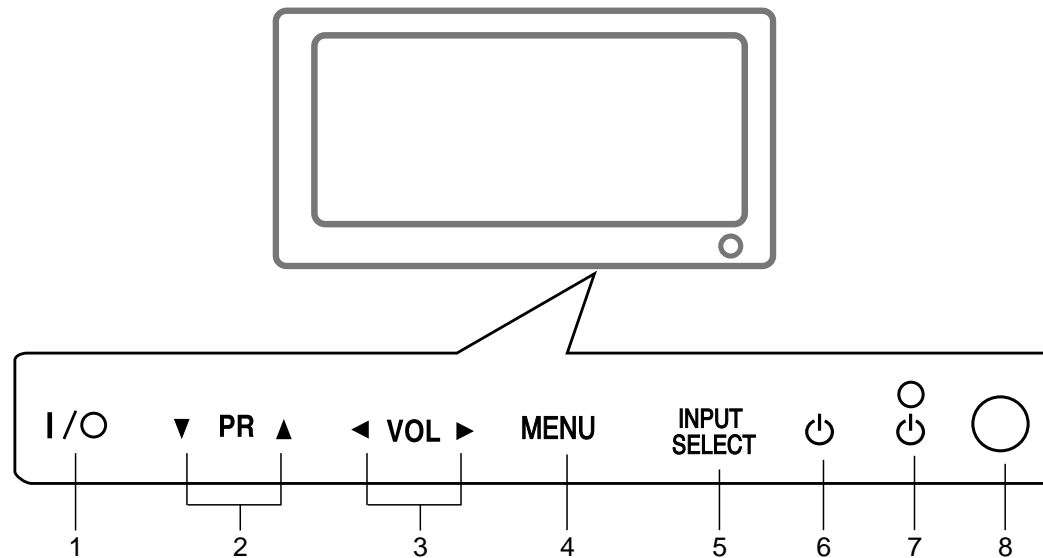

1. **MAIN POWER (MISE SOUS) (I / O )**  
Pour allumer ou éteindre le téléviseur.

2. **▲ / ▼ (Sélection des programmes, haut/bas)**  
Pour sélectionner un programme ou une option de menu.  
Pour allumer le téléviseur lorsqu'il est en mode veille.

3. **◀ / ▶ (Réglage du volume, haut/bas)**  
Pour régler le volume du son.  
Pour régler les paramètres à l'intérieur d'un menu.

4. **MENU**  
Pour sélectionner un menu.

5. **INPUT SELECT**  
sélectionne les entrées **TV**, **AV1**, **AV2**, **S-VIDEO**,

### **COMPONENT, PC-RGB, DVI.**

Pour allumer le téléviseur lorsqu'il est en mode veille.

6. **POWER (⏻)**  
Pour passer en mode Veille ou pour allumer le téléviseur lorsque vous êtes en mode Veille.

7. **INDICATEUR DE MISE SOUS TENSION / STANDBY (VEILLE) (⦿)**  
s'allume en rouge lorsque le téléviseur est en veille.  
s'allume en vert lorsque le téléviseur est en marche.

8. **RECEPTEUR DE LA TELECOMMANDE**

# Emplacement et fonctions des commandes

## Face arrière

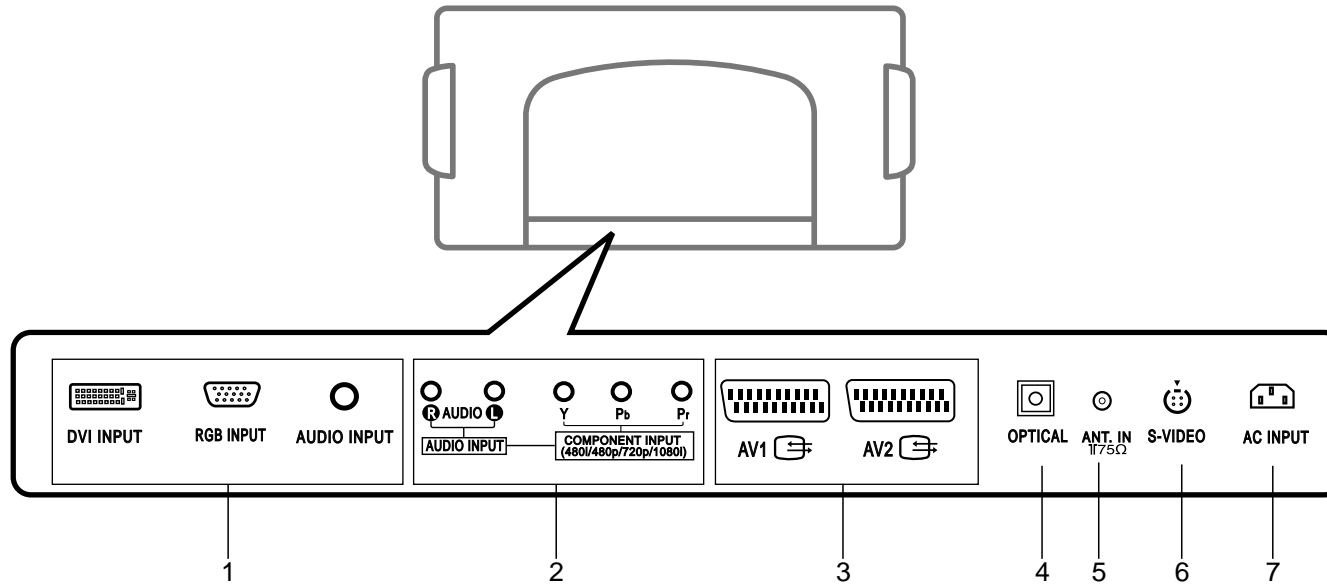

### 1. ENTREE DVI / ENTREE RGB / ENTREE AUDIO

branchez le port de sortie de votre ordinateur sur cette entrée.

### 2. ENTREE AUDIO / ENTREE COMPONENT (480i / 480p / 720p / 1080i)

### 3. Via la prise Péritel

branchez la prise Péritel du magnétoscope sur l'une de ces entrées.

### 4. Digital Audio (OPTICAL)

Reliez l'acoustique numérique de divers types d'équipement.

**Remarque :** En mode 'attente', ces ports ne fonctionneront pas.

### 5. Via la prise de l'antenne

### 6. ENTREE S-VIDEO

branchez la sortie vidéo d'un magnétoscope S-VIDEO sur l'entrée S-VIDEO.

### 7. PRISE DU CORDON D'ALIMENTATION

Ce moniteur doit être relié à une prise d'alimentation secteur alternatif. Reportez-vous aux caractéristiques d'alimentation à la fin du présent mode d'emploi. Ne le branchez jamais sur une prise d'alimentation en courant continu.

# Branchements externes

- Vous pouvez raccorder à votre téléviseur d'autres appareils externes (magnétoscopes, caméscopes, etc.). Le matériel représenté peut être quelque peu différent de votre téléviseur.

1

## Via la prise de l'antenne

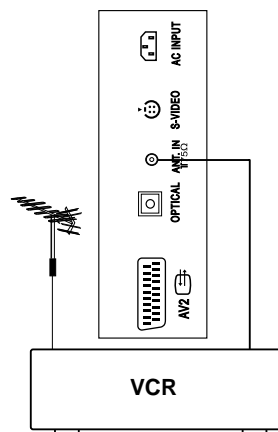

Raccordez la sortie RF du magnéscope à la prise d'antenne située à l'arrière du téléviseur.

Raccordez le câble de l'antenne à l'entrée RF du magnéscope.

Affectez au canal vidéo de votre magnéscope le numéro de programme de votre choix, en suivant la procédure décrite dans la section 'Programmation manuelle'.

Sélectionnez le numéro de programme affecté au canal vidéo.

Appuyez sur la touche de lecture (**PLAY**) du magnéscope.

2

## Branchement d'un magnéscope

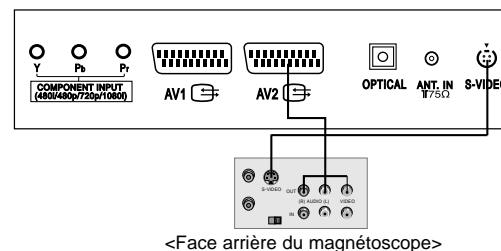

- Afin d'obtenir une qualité d'image optimale, branchez votre magnéscope sur l'entrée S-VIDEO si ce dernier le permet.

- Afin d'éviter d'interférences éventuelles, veillez à laisser une distance suffisante entre le magnéscope et le moniteur.

Appuyez sur la touche **INPUT SELECT** de la télécommande, puis sélectionnez **AV1** ou **AV2**.

(Lorsque le magnéscope est branché sur la prise S-Vidéo, sélectionnez **S-Video**)

Insérez une cassette vidéo dans le magnéscope, puis appuyez sur la touche **PLAY** du magnéscope. (Reportez-vous au mode d'emploi d'utilisation de votre magnéscope.)

3

## Raccordement au réseau câblé

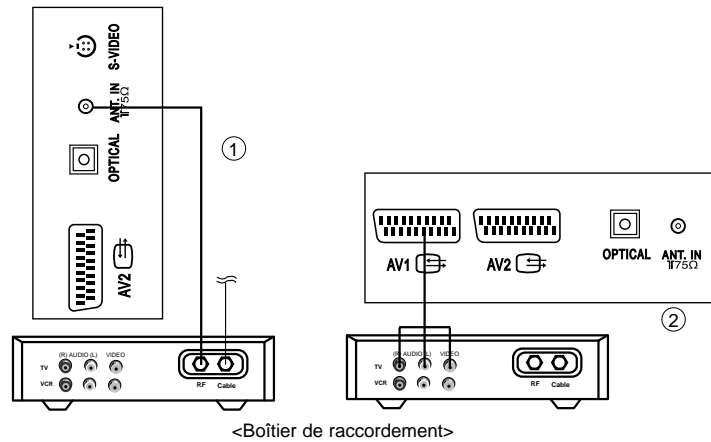

- Après vous être abonné au service Câble auprès de votre fournisseur, et une fois votre boîtier de raccordement installé, vous êtes en mesure de regarder les chaînes câblées.

Appuyez sur la touche **INPUT SELECT** de la télécommande, puis sélectionnez **AV1** ou **AV2**.

Sélectionnez la chaîne de votre choix à l'aide de la télécommande du boîtier de raccordement. (Pour de plus amples informations sur le service Câble, contactez votre fournisseur de services.)

4

## Branchement d'une source externe

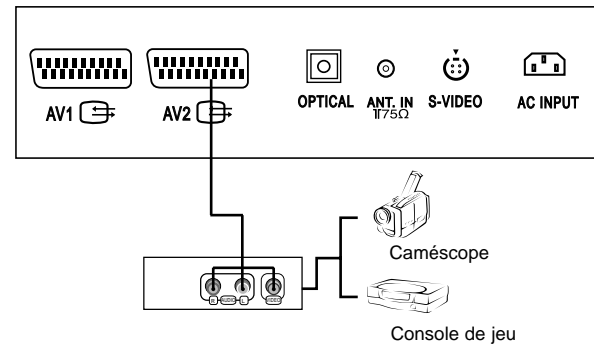

- Lorsque vous branchez une source externe sur votre écran plasma, veillez à respecter le code de couleur des prises.

Appuyez sur la touche **INPUT SELECT** de la télécommande du moniteur, puis sélectionnez **AV1** ou **AV2**.

Faites fonctionner la source externe correspondante.

## 5

### Branchement d'un lecteur DVD

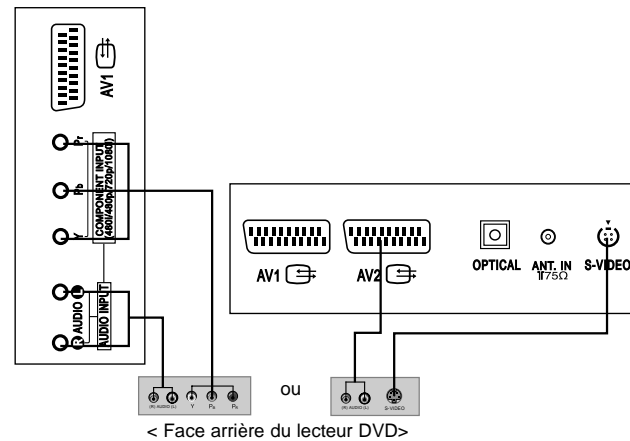

#### Connexion

Branchez le lecteur DVD sur les entrées vidéo composante (entrées DVD) Y, P<sub>B</sub>, P<sub>R</sub> et sur les entrées audio du moniteur.

#### Utilisation

Appuyez sur la touche **INPUT SELECT** de la télécommande du moniteur pour sélectionner **Component**.

Mettez votre lecteur DVD sous tension.

- **Entrées vidéo composante**

Vous pouvez améliorer la qualité de l'image en branchant le lecteur DVD sur les entrées vidéo composante, comme illustré ci-dessous.

Entrées vidéo composante du moniteur	Y	P <sub>B</sub>	P <sub>R</sub>
--------------------------------------	---	----------------	----------------

Sorties vidéo du lecteur DVD	Y	P <sub>b</sub>	P <sub>r</sub>
	Y	B-Y	R-Y
	Y	Cb	Cr
	Y	P <sub>B</sub>	P <sub>R</sub>

6

## Branchement du DVI / DTV

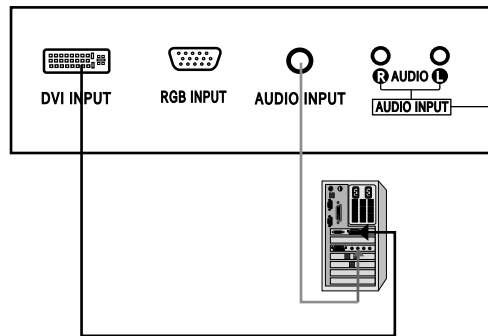

Connectez la prise externe du moniteur à la prise entrée du **DVI INPUT** situé au dos de l'appareil.

Connecter le câble audio depuis le magnétoscope PC jusqu'aux prises **AUDIO INPUT** situées dans le téléviseur.

Appuyez sur le bouton **INPUT SELECT** pour sélectionner la fonction **DVI**.

Allumez le PC et l'écran apparaît sur l'appareil.

**Signal en entrée DVI-DTV** : 480p-60Hz, 576p-50Hz, 720p-50Hz, 720p-60Hz, 1080i-50Hz, 1080i-60Hz.

**Remarque** : Quand l'ensemble est signal d'entrée de DVI-DTV en mode de DTV, automatiquement il est placé au mode de RGB-DTV.

L'interface de DVI avec la protection de copy HDCP permet le rendu all-digital de la vidéo sans perd.

Ce téléviseur peut recevoir des signaux HDMI Interface multimédia haute définition ou DVI Entrée visuelle numérique.

7

## Branchement du PC / DTV

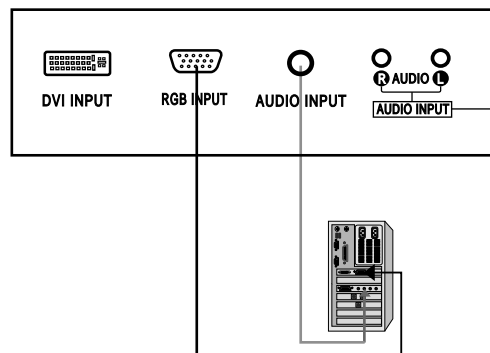

Connectez la prise externe du moniteur à la prise entrée du **RGB INPUT** situé au dos de l'appareil.

Connecter le câble audio depuis le magnétoscope PC jusqu'aux prises **AUDIO INPUT** situées dans le téléviseur.

Appuyez sur le bouton **INPUT SELECT** pour sélectionner la fonction **PC-RGB**.

Allumez le PC et l'écran apparaît sur l'appareil.

Ce dernier peut être utilisé comme le moniteur

**Signal en entrée RGB-DTV** : 480p-60Hz, 576p-50Hz, 720p-50Hz, 720p-60Hz, 1080i-50Hz, 1080i-60Hz.

**Remarque** : Quand l'ensemble est signal d'entrée de RGB-DTV en mode de RGB-PC, automatiquement il est placé au mode de RGB-DTV.

8

## Branchement Digital Audio

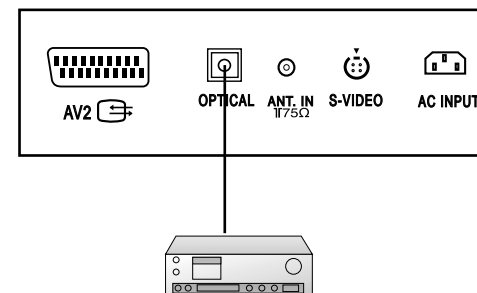

- Envoyez l'acoustique de l'ensemble à l'équipement audio externe (système stéréo) par l'intermédiaire du rendement audio de Digital (optique).

**Attention** : Ne regardez pas dans le port de rendement optique. regarder le rayon laser peut endommager votre vision.

### Connexion

Reliez une extrémité d'un bacle optique au port de rendement (optique) audio de TV Digital.

Reliez l'autre extrémité du câble à fibres optiques à l'audio numérique (optique) entré sur l'équipement audio.



**1**

## Mise sous/hors tension du téléviseur

Pour mettre le téléviseur en marche, appuyez sur la touche mise sous/hors tension.

Si l'appareil est en mode veille, allumez-le en utilisant les touches **POWER**, **▲ / ▼**, **INPUT SELECT** ou les touches NUMEROTEES de la télécommande.

Pour repasser en mode veille, appuyez sur la touche **POWER** de la télécommande.

Pour mettre l'appareil hors tension, appuyez sur la touche mise sous/hors tension.

**2**

## Sélection des programmes

Pour sélectionner un programme, utilisez la touche **▲ / ▼** ou les touches NUMEROTEES.

**3**

## Réglage du volume

Pour régler le volume, utilisez la touche **◀ / ▶**.

**Coupure du son**; Appuyez sur la touche **MUTE**. Pour restaurer le volume du son initial, utilisez la touche **MUTE**, **◀ / ▶**, **SSM** ou **I/II**.

**4**

## Sélection de la langue pour l'affichage écran

Appuyez sur la touche **MENU**, puis sur **▲ / ▼** pour sélectionner le menu **RÉGLAGE**.

Appuyez sur le bouton **▶** et sur le bouton **▲ / ▼** pour sélectionner la **Langue**.

Appuyez sur le bouton **▶** et sur le bouton **▲ / ▼** pour sélectionner la langue désirée.

Toutes les indications à l'écran s'affichent dans la langue choisie.

Appuyez plusieurs fois le bouton **MENU** pour retourner à l'image normale TV.

# Menus écran

## Sélection des menus

- Le dialogue avec votre téléviseur se déroule par l'intermédiaire de menus écran.

**1**  
Appuyez le bouton **MENU** ensuite le bouton **▲ / ▼** pour afficher chaque menu.

**2**  
Appuyez sur le bouton **▶** et sur le bouton **▲ / ▼** pour sélectionner une option de menu.

**3**  
Appuyez sur le bouton **▶** pour afficher le sous menu ou le menu déroulant.

**4**  
Changez le paramétrage d'une option dans le sous-menu ou le menu déroulant avec le bouton **◀ / ▶** ou **▲ / ▼**.

Pour aller au menu de niveau supérieur, utiliser le bouton **◀**, et pour aller au menu de niveau inférieur, appuyez sur le bouton **▶**.

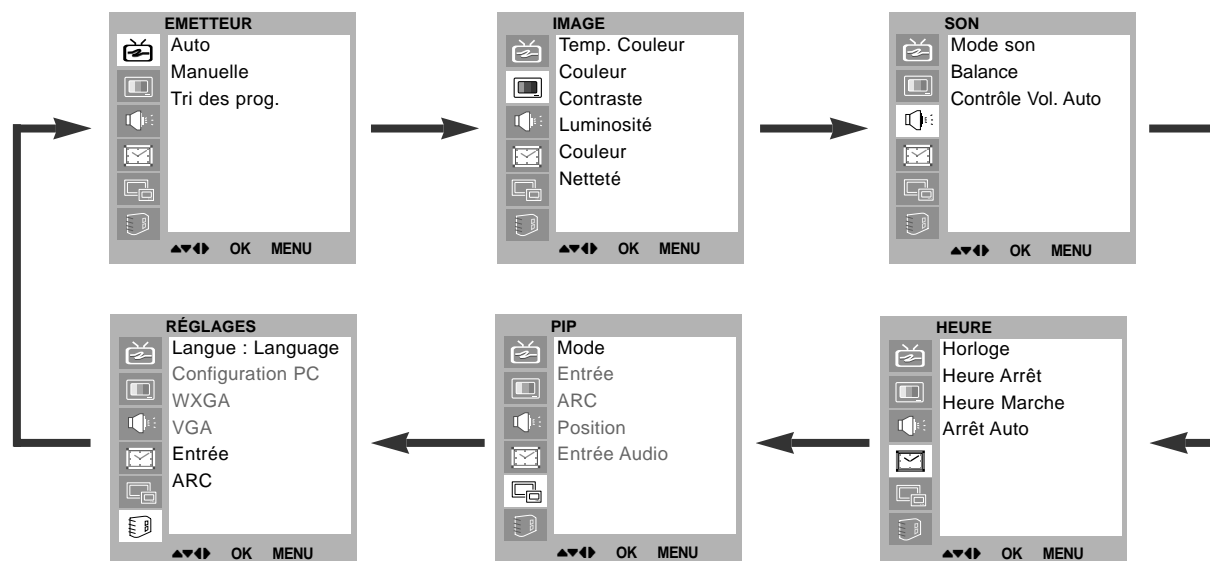

# Mémorisation des chaînes

## Programmation automatique

- Votre téléviseur peut mémoriser jusqu'à 100 chaînes, sous forme de numéros (de 00 à 99). Une fois les chaînes programmées, vous pouvez les visionner l'une après l'autre en utilisant la touche ▲ / ▼ ou les touches NUMEROTEES. Vous avez la possibilité d'effectuer la programmation en mode automatique ou en mode mode d'emploi.
- Cette méthode permet de mémoriser tous les programmes qui peuvent être reçus. Nous vous recommandons d'utiliser la programmation automatique lors de l'installation du téléviseur.

1

Appuyez plusieurs fois sur la touche **MENU** et la touche ▲ / ▼ pour sélectionnez le menu Emetteur.

2

Appuyez sur la touche ► et la touche ▲ / ▼ pour sélectionnez la **Auto**.

Appuyez sur la touche ► pour afficher le menu correspondant au mode **Auto**.

Appuyez sur la touche ► pour sélectionnez **Système**. Sélectionnez le **Système** TV à l'aide de la touche ◀ / ▶ sur le menu déroulant ;

- L** : SECAM L/L'(France)
- BG** : PAL B/G, SECAM B/G (Europe/Europe de l'Est)
- I** : PAL I/II (Royaume-Uni/Irlande)
- DK** : PAL D/K, SECAM D/K (Europe de l'Est)

Appuyez sur la touche ▲ / ▼ pour sélectionnez **Mémorisation**.

Sélectionnez le numéro du premier programme à enregistrer à l'aide de la touche ◀ / ▶ ou des touche numérotées dans le menu déroulant.

3

Appuyez sur la touche ▲ / ▼ pour sélectionnez **Recherche**.

Lancez la programmation automatique en appuyant sur la touche ►.

Toutes les chaînes qui peuvent être reçues sont mises en mémoire. Pour les chaînes qui reçoivent les informations VPS (Video Programme Service), PDC (Programme Delivery Control), Télétexte, le nom de la chaîne est mémorisé. Si aucun nom de chaîne peut être associé à une chaîne, le numéro de canal est attribué et mémorisé sous la forme **C** (V/UHF 01-69) ou **S** (Câble 01-47), suivi d'un numéro.

Pour arrêter la programmation automatique, appuyez sur la touche **MENU**.

En fin de programmation automatique, le mode **Tri des prog.** apparaît à l'écran. Pour éditer le programme mémorisé, reportez-vous à la section 'Edition des programmes'.

Appuyez plusieurs fois le bouton **MENU** pour retourner à l'image normale TV.

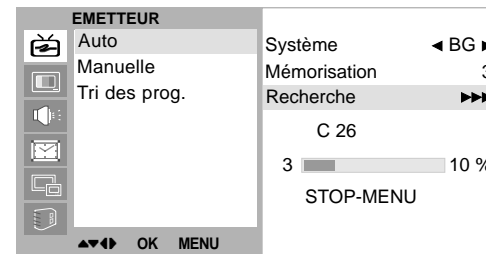
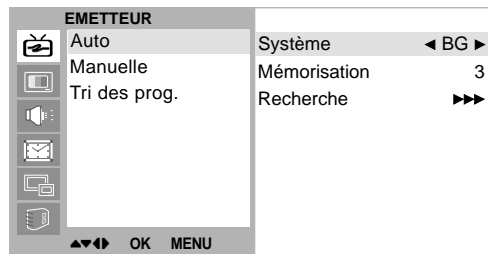

# Mémorisation des chaînes

## Programmation manuelle

- Ce mode de programmation permet de rechercher manuellement les canaux et de leur affecter les numéros de votre choix. Vous pouvez aussi affecter à chaque numéro un nom de cinq lettres.

**1**  
Appuyez plusieurs fois sur la touche **MENU** et la touche **▲ / ▼** pour sélectionner le menu **Emetteur**.



**2**  
Appuyez sur la touche **►** et la touche **▲ / ▼** pour sélectionner la **Manuelle**.  
Appuyez sur la touche **►** pour afficher le menu correspondant au mode **Manuelle**.

Appuyez sur la touche **▲ / ▼** pour sélectionnez **Mémorisation**.

Sélectionnez le numéro du premier programme à enregistrer à l'aide de la touche **◀ / ▶** ou des touche numérotées dans le menu déroulant.



**3**  
Appuyez sur la touche **▲ / ▼** pour sélectionner **Système**.

Sélectionnez le **Système** TV à l'aide de la touche **◀ / ▶** sur le menu déroulant ;

**L** : SECAM L/L'(France)

**BG** : PAL B/G, SECAM B/G (Europe/Europe de l'Est)

**I** : PAL I/II (Royaume-Uni/Irlande)

**DK** : PAL D/K, SECAM D/K (Europe de l'Est)

Appuyez sur la touche **▲ / ▼** pour sélectionnez **Programme**.

Appuyez sur la touche **◀ / ▶** pour sélectionnez, selon le cas, **V/UHF** ou **CABLE**.



# Mémorisation des chaînes

## Programmation manuelle

4

Normalement vous n'aurez à utiliser cette fonction que si l'image est de mauvaise qualité.

Appuyez sur la touche ▲ / ▼ pour sélectionner **Régl. Fin.**

Appuyez sur les touche ◀ / ▶ pour activer une recherche plus **Régl. Fin** des chaînes (afin d'améliorer l'image et le son), dans le menu déroulant de recherche.

Appuyez sur la touche ▲ / ▼ pour sélectionner **Recherche**.

Appuyez sur la touche ◀ / ▶ pour lancer dans le menu déroulant.

Celle-ci s'arrête dès qu'une chaîne est détectée. Appuyez sur la touche OK pour le mémoriser.

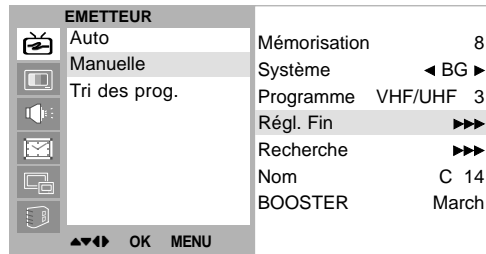

5

Appuyez sur la touche ▲ / ▼ pour sélectionner **Nom**.

Appuyez sur la touche ▶ pour afficher le menu correspondant au mode **Nom**.

Appuyez sur la touche ▲. Vous pouvez utiliser un espace, le signe +, -, un chiffre de 0 à 9 ou une lettre de l'alphabet, de A à Z.

Utilisez la touche ▼ pour faire défiler les caractères dans le sens inverse.

Passez à l'emplacement suivant avec la touche ◀ / ▶ et choisissez le second caractère. Procédez ainsi pour les autres caractères.

Appuyez sur le bouton **OK**.

Sur certain appareil cette fonction est une fonction optionnelle. Seul un appareil équipé de l'Amplificateur d'antenne peut réaliser cette fonction. En cas de mauvaise réception du signal d'antenne, vous pouvez utiliser l'amplificateur incorporé en effectuant les manipulations suivantes.

Appuyez sur la touche ▲ / ▼ pour sélectionner **BOOSTER**.

Appuyez sur la touche ◀ / ▶ pour sélectionner **March** ou **Arrêt**.

Appuyez plusieurs fois le bouton **MENU** pour retourner à l'image normale TV.

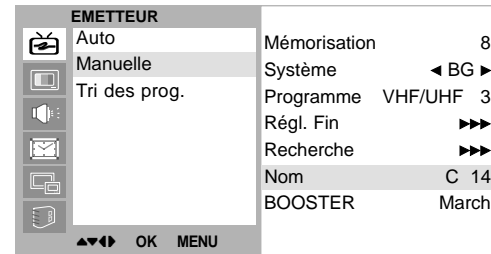

# Mémorisation des chaînes

## Edition des programmes

- Cette fonction vous permet de supprimer ou de sauter les programmes mémorisés. Vous pouvez également déplacer des chaînes vers d'autres numéros de programmes ou effectuer une copie vers les numéros de programmes suivants.

**1**

Appuyez plusieurs fois sur la touche **MENU** et la touche ▲ / ▼ pour sélectionner le menu **Emetteur**.

Appuyez sur la touche ► et la touche ▲ / ▼ pour sélectionner l'**Tri des prog.**

Appuyez sur la touche ► pour afficher le menu correspondant au mode **Tri des prog.**



**2**

### Supprimer un programme

Sélectionnez le programme que vous voulez supprimer à l'aide de la touche ▲ / ▼ ou ◀ / ▶.

Appuyez sur la touche **ROUGE** deux fois. Le programme sélectionné est supprimé et tous les programmes suivants sont avancés d'un rang dans la programmation.

**3**

### Copier un programme

Sélectionnez le programme que vous voulez copier à l'aide de la touche ▲ / ▼ ou ◀ / ▶.

Appuyez sur la touche **VERTE**. Tous les programmes suivants sont avancés d'un rang dans la programmation, vers le numéro suivant dans la table.

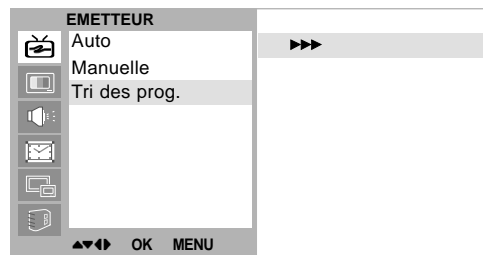

**4**

### Déplacer un programme

Sélectionnez le programme que vous voulez déplacer à l'aide de la touche ▲ / ▼ ou ◀ / ▶.

Appuyez sur la touche **JAUNE**.

Déplacez le programme vers le numéro de programme souhaité, à l'aide de la touche ▲ / ▼ ou ◀ / ▶.

Appuyez de nouveau sur la touche **JAUNE** pour désactiver cette fonction.

0	C	04	5	-----
1	S	03	6	-----
2	S	04	7	-----
3	C	06	8	-----
4	C	33	9	-----

● Effacer      ● Copier  
● Déplacer    ● Sauter

# Mémorisation des chaînes

## Edition des programmes

### Table des programmes

- Vous pouvez vérifier les programmes enregistrés en mémoire en affichant la table des programmes.

**5**

#### Sauter un programme

Sélectionnez le programme que vous voulez sauter à l'aide de la touche ▲ / ▼ ou ◀ / ▶.

Appuyez sur la touche **BLEU**. Le programme sauté devient bleu.

Appuyez de nouveau sur la touche **BLEU** pour libérer le programme sauté.

Lorsqu'un numéro de programme est sauté, cela veut dire que vous ne pourrez pas le sélectionner en utilisant la touche ▲ / ▼ pendant le fonctionnement normal de la télévision. Si vous voulez trouver directement le programme sauté, saisissez le numéro de programme en utilisant les touches NUMEROTEES ou sélectionnez-le en menu 'Edition ou Table des programmes'.

Appuyez plusieurs fois le bouton **MENU** pour retourner à l'image normale TV.

**1**

#### Affichage de la table des programmes

Appuyez sur la touche **LIST** pour afficher la table des programmes. La première page de la table des programmes s'affiche. Elle contient dix programmes.

Certains numéros de programmes peuvent apparaître en bleu. Il s'agit des programmes que vous avez sautés en mode Ranger les programmes.

Pour certains programmes, le numéro de canal figure sur la table des programmes : aucun nom de chaîne n'est attribué.

**2**

#### Sélection d'un programme dans la table

sélectionnez le programmes pauvent avec la touche ▲ / ▼ ou ◀ / ▶.

Appuyez ensuite sur la touche **OK**.

Le téléviseur affiche le programme sélectionné.

**3**

#### Pour faire défiler la table des programmes

La liste des programmes est composée de 10 pages et peut donc contenir jusqu'à 100 programmes.

Pour passer d'une page à l'autre, utilisez la touche ▲ / ▼ ou ◀ / ▶.

Appuyez plusieurs fois le bouton **MENU** pour retourner à l'image normale TV.

# Réglage de l'image

1

## Temp. Couleur (Mémoire de mode de couleur)

Pour restaurer les réglages par défaut, sélectionnez l'option **Normal**.

Appuyez le bouton **MENU**, ensuite le bouton ▲ / ▼ pour sélectionner le menu **IMAGE**.

Appuyez sur la touche ► et la touche ▲ / ▼ pour sélectionner la **Temp. Couleur**.

Appuyez sur la touche ► et la touche ▲ / ▼ pour sélectionner la température de couleur de votre choix.

Appuyez plusieurs fois le bouton **MENU** pour retourner à l'image normale TV.

Vous pouvez régler la température des couleurs rouge, vert et bleu à votre convenance.

Appuyez le bouton **MENU**, ensuite le bouton ▲ / ▼ pour sélectionner le menu **IMAGE**.

Appuyez sur la touche ► et la touche ▲ / ▼ pour sélectionner la **Temp. Couleur**.

Appuyez sur la touche ► et la touche ▲ / ▼ pour sélectionner la **Utilisateur**.

Appuyez sur le bouton ►. Appuyer sur la touche ▲ / ▼ afin d'activer les réglages appropriés sur chaque sous-menu.

Appuyez plusieurs fois le bouton **MENU** pour retourner à l'image normale TV.

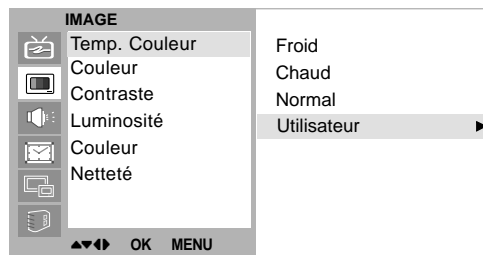



# Réglage de l'image

2

## Couleur (Mémorisation des paramètres de l'image)

Appuyez le bouton **MENU**, ensuite le bouton ▲ / ▼ pour sélectionner le menu IMAGE.

Appuyez sur la touche ► et la touche ▲ / ▼ pour sélectionner la **Couleur**.

Appuyez sur la touche ► et la touche ▲ / ▼ pour sélectionner un réglage de l'image sur le menu déroulant **Couleur**.



Appuyez plusieurs fois le bouton **MENU** pour retourner à l'image normale TV.

Pour rappeler vos paramètres préférés, appuyez sur la touche **PSM** jusqu'à l'affichage de l'image voulue (**Dynamique**, **Standard**, **Doux**, **Jeu** ou **Utilisateur**). A l'exception de **Dynamique**, **Standard** et **Doux**, **Jeu** les paramètres de chaque reproduction d'image appropriée sont programmés en usine.

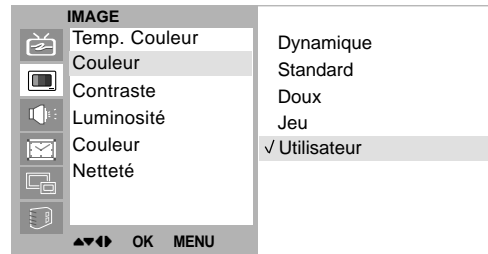

3

## Réglage de l'image

Appuyez le bouton **MENU**, ensuite le bouton ▲ / ▼ pour sélectionner le menu IMAGE.

Appuyez sur la touche ► et la touche ▲ / ▼ pour sélectionner l'image désirée dans le menu déroulant.

Appuyez sur le bouton ►. Appuyez sur la touche ◀ / ▶ afin d'activer les réglages appropriés sur chaque sous-menu.

Vous pouvez régler le contraste, la luminosité, l'intensité des couleurs, la netteté de l'image et la teinte (avec un mode NTSC AV) de l'image selon vos préférences.

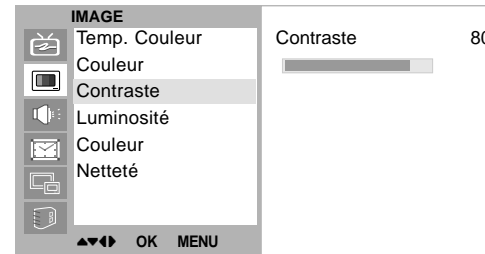

# Réglage de l'image

## Format de l'image

4

### Format de l'image

Les images peuvent être visualisées sous différents formats, le format : 16:9, 14:9, 4:3, ZOOM, PANORAMA, AUTO. Vous pouvez également sélectionner les formats 16:9, 14:9, 4:3, Zoom, Panorama, Auto à l'aide de la touche **ARC** de la télécommande.

1. Dans ce cas, appuyez la touche **ARC** pour sélectionner le format désiré.

- Chaque pression sur la touche **ARC** modifie l'affichage de l'écran comme illustré ci-dessous.
- Vous pouvez également sélectionner 16:9, 14:9, 4:3, ZOOM, PANORAMA ou AUTO dans le menu RÉGLAGE.
- Seuls les formats 14:9, ZOOM, PANORAMA, AUTO sont disponibles en mode PC-RGB, DVI, COMPONENT [480i].

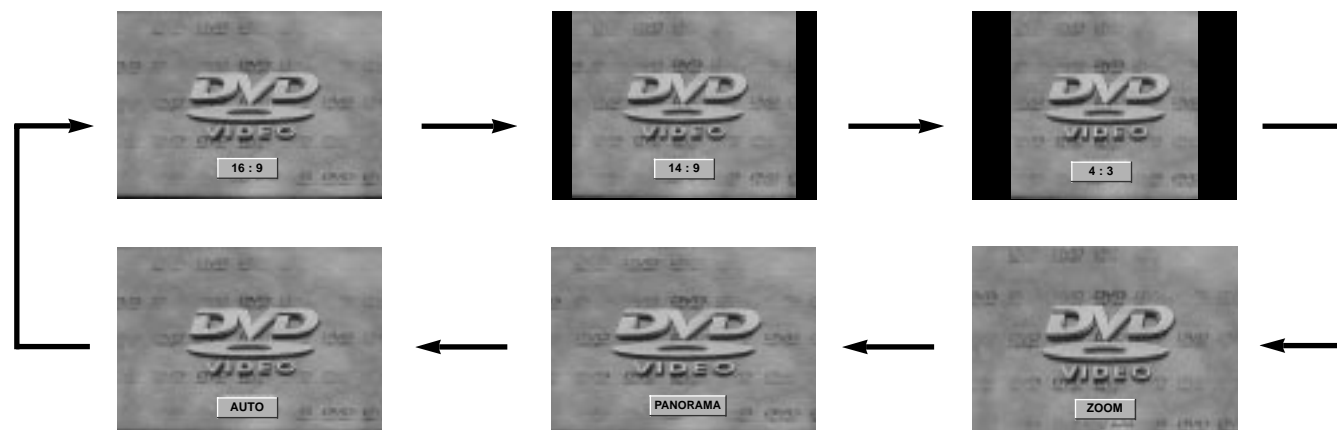

1

## Mode son (Mémorisation des paramètres du son)

Appuyez le bouton **MENU**, ensuite le bouton **▲ / ▼** pour sélectionnez le menu SON.

Appuyez sur la touche **►** et la touche **▲ / ▼** pour sélectionnez la **Mode son**.

Appuyez sur le bouton **►** et sur le bouton **▲ / ▼** pour sélectionnez un paramétrage d'image dans le menu déroulant **Mode son**.

Appuyez plusieurs fois le bouton **MENU** pour retourner à l'image normale TV.

### Réglage de la fréquence sonore

- Appuyez sur le **►**, **Utilisateur**.
- Sélectionnez la bande de fréquence en appuyant sur les touches **◀ / ▶**.
- Réglez le niveau du son (sur la fréquence sélectionnée précédemment) en appuyant sur les boutons **▲ / ▼**.
- Appuyez sur la touche **OK** pour mettre le réglage en mémoire **Utilisateur**.

Vous pouvez également rappeler un son désiré (**Plat**, **Musique**, **Cinéma**, **Dialogue** ou **Utilisateur**) avec le bouton **SSM** placé sur la télécommande. A l'exception de **Plat**, **Dialogue**, **Cinéma** et **Musique**, les paramètres de chaque reproduction sonore appropriée sont programmés en usine.

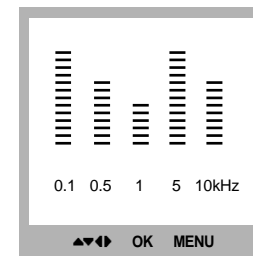
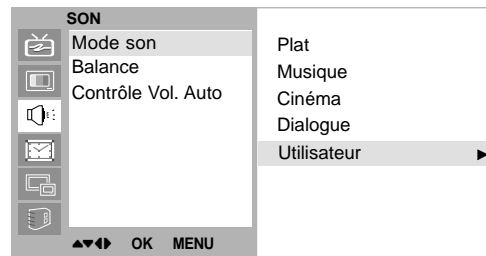

# Réglage du son

2

## Balance

Appuyez le bouton **MENU**, ensuite le bouton ▲ / ▼ pour sélectionner le menu SON.

Appuyez sur le bouton ► et sur le bouton ▲ / ▼ pour sélectionner l'élément de son désir.

Appuyez successivement sur les touches ► et ◀ / ► pour effectuer vos réglages.

Appuyez plusieurs fois le bouton **MENU** pour retourner à l'image normale TV.

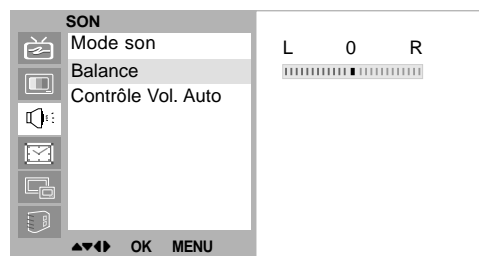
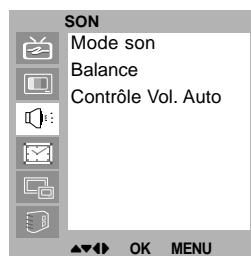

3

## Contrôle Vol. Auto (Volume Sonore Automatique)

Appuyez le bouton **MENU**, ensuite le bouton ▲ / ▼ pour sélectionner le menu SON.

Appuyez sur la touche ► et la touche ▲ / ▼ pour sélectionner la **Contrôle Vol. Auto**.

Appuyez sur la touche ► et la touche ▲ / ▼ pour sélectionner la **March** ou **Arrêt**.

Appuyez plusieurs fois le bouton **MENU** pour retourner à l'image normale TV.

Lorsque vous sélectionnez cette fonction, votre appareil règle automatiquement le volume sonore quelque soit le type de programme que vous recevez afin de conserver le même niveau.



## 4

**Sélection de la sortie audio**

En mode AV, vous pouvez diriger la sortie son vers le haut-parleur droit ou gauche.

Pour sélectionner la sortie audio, appuyez une ou plusieurs fois sur la touche **I/II**.

**L+R** : Le signal audio de l'entrée audio L sort sur le haut-parleur gauche, le signal audio de l'entrée R sur le haut-parleur droit.

**L+L** : Le signal audio de l'entrée audio L sort sur les haut-parleurs droit et gauche.

**R+R** : Le signal audio de l'entrée audio R sort sur les haut-parleurs droit et gauche.

**Sélection du son mono**

Si le signal stéréo est faible, l'émission sera meilleure en mono. Pour passer en mono, appuyez sur la touche **I/II**. Pour repasser en stéréo, appuyez sur la touche **I/II**.

**Sélection de la langue pour les émissions bilingues**

Si une émission est diffusée en deux langues, vous pouvez sélectionner **DUAL I**, **DUAL II** ou **DUAL I+II** en appuyant une ou plusieurs fois sur la touche **I/II**.

**DUAL I** permet de retransmettre la langue originale sur les haut-parleurs.

**DUAL II** permet de retransmettre la langue du doublage sur les haut-parleurs.

**DUAL I+II** permet de retransmettre une langue sur chaque haut-parleur.

Votre magnétoscope est équipé d'un décodeur de son numérique, qui vous permet de recevoir un son numérique NICAM (Near Instantaneous Compressed Audio Multiplexing) d'excellente qualité.

La sortie audio peut être sélectionnée en fonction du type d'émission reçue avec la touche **I/II**.

Lorsque vous recevez un son NICAM mono, sélectionnez **NICAM MONO** ou MONO.

Lorsque vous recevez un son NICAM stéréo, sélectionnez **NICAM STEREO** ou MONO. Si le signal stéréo est mauvais, passez en mono.

Lorsque vous recevez un son NICAM dual (bilingue), sélectionnez **NICAM DUAL I**, **NICAM DUAL II**, **NICAM DUAL I+II** ou **MONO**. Si vous sélectionnez mono, le message **MONO** apparaît sur l'écran.

# Menu HEURE (Minuterie)

1

## Horloge

Vous devez régler l'horloge avant d'utiliser la fonction de mise en marche/arrêt automatique.

Appuyez le bouton **MENU**, ensuite le bouton ▲ / ▼ pour sélectionner le menu HEURE.

Appuyez sur la touche ► et la touche ▲ / ▼ pour sélectionner la **Horloge**.

Appuyez sur les touches ►, puis ▲ / ▼ pour régler les heures.

Appuyez sur les touches ►, puis ▲ / ▼ pour régler les minutes.

Appuyez sur la touche **MENU** ou **OK** pour sauvegarder.

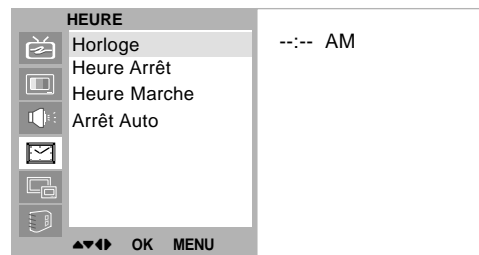
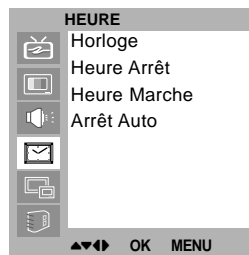

## 2

**Minuteur de mise en marche/arrêt**

Le minuteur de mise en arrêt commute automatiquement l'appareil à la position stand-by après que le temps de pré-réglage s'est écoulé.

Appuyez le bouton **MENU**, ensuite le bouton ▲ / ▼ pour sélectionner le menu HEURE.

Appuyez sur la touche ► et la touche ▲ / ▼ pour sélectionner la **Heure Arrêt** ou **Heure Marche**.

Appuyez sur la touche ► et la touche ▲ / ▼ pour sélectionner la **March**.

Pour annuler la mise en marche/arrêt automatique, appuyez sur la touche ▲ / ▼ pour sélectionner **Arrêt**.

Appuyez sur les touches ►, puis ▲ / ▼ pour régler les heures.

Appuyez sur les touches ►, puis ▲ / ▼ pour régler les minutes.

**Fonction Heure marche seule** ; appuyez sur ►, puis sur la touche ▲ / ▼, pour régler le volume et le numéro du programme.

Appuyez sur la touche **MENU** ou **OK** pour sauvegarder.

**Remarque :**

- En cas de coupure de courant prolongée (débranchement ou panne de courant), l'horloge doit être réglée de nouveau.*
- Si aucune touche de la télécommande n'est activée durant les deux heures qui suivent la mise en service ,l'appareil s'arrêtera automatiquement.*
- Cette fonction de "démarrage et arrêt automatique à l'heure choisie" est une programmation journalière.*
- L'arrêt automatique prime sur la mise en marche automatique si la même heure est programmée pour chacune de ces fonctions.*
- Le téléviseur doit être en mode veille pour pouvoir se mettre automatiquement en marche.*

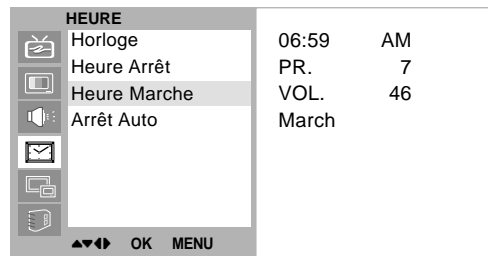

# Menu HEURE (Minuterie)

3

## Mise en veille automatique

Si vous sélectionnez **March** dans le menu déroulant **Arrêt Auto**, l'appareil se commutera automatiquement en mode attente pendant environ dix minutes, après un arrêt de l'émission de la station TV ou l'absence de signal.

Appuyez le bouton **MENU**, ensuite le bouton ▲ / ▼ pour sélectionner le menu HEURE.

Appuyez sur la touche ► et la touche ▲ / ▼ pour sélectionner la **Arrêt Auto**.

Appuyez sur la touche ► et la touche ▲ / ▼ pour sélectionner la **March** ou **Arrêt**.

Appuyez sur la touche **MENU** ou **OK** pour sauvegarder.



4

## Mise en veille

Vous n'avez plus à vous soucier d'éteindre le poste avant d'aller vous coucher. Cette fonction vous permet de mettre automatiquement le téléviseur en mode veille après un certain délai. En appuyant sur la touche **SLEEP** plusieurs fois de suite ou de manière continue, choisissez un délai (en minutes). L'écran affiche ' --- min ', puis, dans l'ordre, **10, 20, 30, 60, 90, 120, 180** et **240**. Le compte à rebours est lancé dès la fin du réglage.

### Remarque :

- Pour visionner le temps de veille restant, appuyez sur le bouton **SLEEP** une fois.
- Pour annuler le temps de veille, appuyez plusieurs fois sur le bouton **SLEEP** jusqu'à ce que l'affichage ' --- min ' apparaisse.
- Si vous éteignez l'appareil, le paramètre sélectionné est annulé.



## Fonction PC

Vous pouvez régler la position horizontale / verticale, la horloge, la phase, la réinitialiser, la configuration automatique de l'image selon vos préférences

Appuyez sur la touche **MENU**, puis sur **▲ / ▼** pour sélectionner le menu **RÉGLAGE**.

Appuyer sur la touche **►** et la touche **▲ / ▼** pour sélectionner l'image désirée.

Appuyer sur la touche **◀ / ►** afin d'activer les réglages appropriés.

### Position H / Position V

Cette fonction vous permet d'ajuster votre image gauche/droite et haut/bas à votre convenance.

### Horloge

Cette fonction vous permettra de minimiser les barres verticales et les ombres visibles sur le fond de l'image. Et la taille horizontale de votre image changera aussi.

### Phase

Cette fonction vous permet de régler le bruit horizontal et d'affiner la dureté de l'image.

### Auto-configuration

Cette fonction vous permet d'ajuster automatiquement la position de l'image, l'horloge et la phase. Les menus disparaîtront après quelques secondes pendant le processus de configuration automatique.

### Reset (Réglages usine)

Cette fonction vous permet de revenir aux réglages par défaut et ne peut être modifiée.

*Remarque : Certains graphismes peuvent ne pas être visibles avec netteté. Si le résultat n'est pas satisfaisant, ajuster l'horloge, la phase et la position manuellement.*

Appuyez sur la touche **OK** pour mettre le réglage en mémoire réglage de l'image des PC moniteur.

Appuyez sur la touche **EXIT** pour retourner en mode PC.

## WXGA (ou VGA (Mode RGB[DVI] uniquement))

a : Quand l'ensemble est signal d'entrée de WXGA, choisissez la résolution désirée de WXGA.

b : Quand l'ensemble est signal d'entrée de DVI-480p en mode de VGA, choisissez 480p sur le menu **RÉGLAGE**.

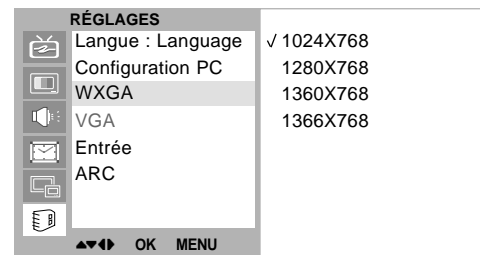
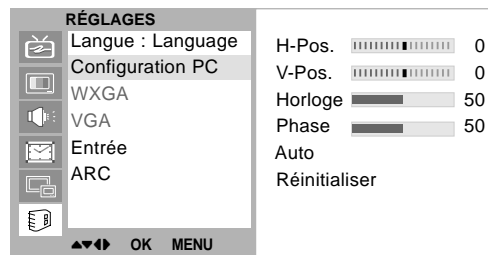

# Incrustation d'image (PIP)

- Image dans l'image est une option.

1

## Incrustation d'image (PIP)

Appuyez sur le bouton **PIP** pour obtenir l'image incrustée, appuyez sur le bouton pour désactiver la fonction.

- Chaque pression sur la touche **PIP** vous permet de modifier la taille de l'image incrustée comme illustré ci-dessous.

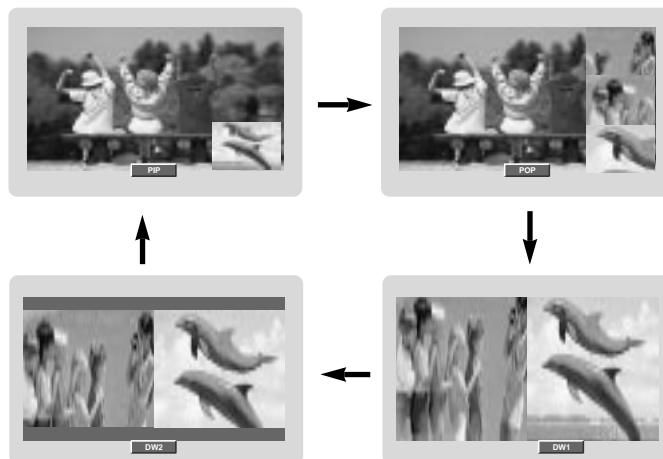

3

## Déplacement de l'image incrustée

Appuyez sur la touche **PIP POSITION** en mode PIP.

Appuyez sur le bouton **PIP POSITION** jusqu'à obtenir la position désirée. L'image incrustée se déplace dans le sens des aiguilles d'une montre.

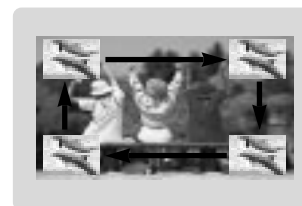

2

## PIP entrée audio

PIP mode - Acoustique principale et secondaire d'image choisie

Appuyez sur la touche **MENU**, puis sur **▲ / ▼** pour sélectionner le menu PIP.

Appuyez sur la touche **▶** et la touche **▲ / ▼** pour sélectionner la **Entrée Audio**.

Appuyez sur la touche **▶** et la touche **▲ / ▼** pour sélectionner la **Principale** ou **Secondaire**.

Appuyez plusieurs fois le bouton **MENU** pour retourner à l'image normale TV.

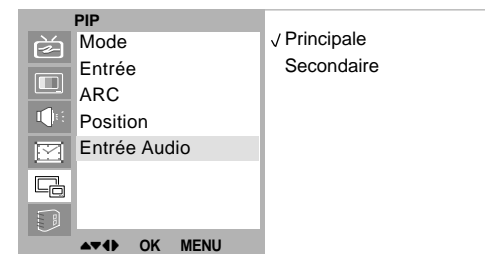

# Incrustation d'image (PIP)

4

## Vasculement entre image principale et image incrustée

Appuyez sur le bouton **SWAP** pour permuter entre l'image principale et l'image incrustée.

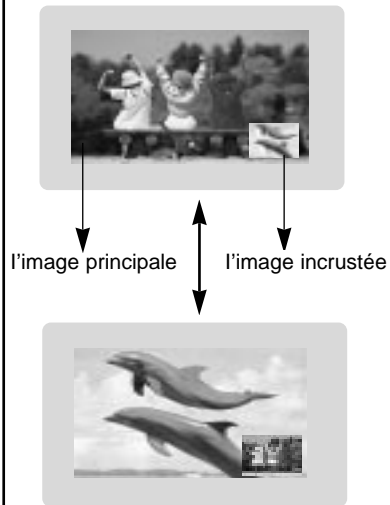

5

## Sélection du mode d'incrustation

Actionnez la touche **PIP INPUT** pour sélectionner la source de l'image de PIP (sous image).



6

## Programme de sélection pour l'image incrustée

Appuyer sur les touches **PIP PR +/-** pour sélectionner les chaînes dans l'image PIP. Le numéro de programme sélectionné est affiché juste en dessous du numéro de programme de l'image principale.

7

## Programme de recherche

Cette fonction vous permet de chercher toutes les fonctions enregistrées sur 4/16 images principale et de voir votre station préférée entre l'image principales et l'image incrustées.

Appuyez sur le bouton **SCAN** pour choisir POP4/POP16.

Les images incrustée/principales choisies recherchent toutes les stations enregistrées.

Appuyez sur le bouton **EXIT** pour désactiver la fonction.



La fonction Télétexte (ou Texte TOP) est disponible en option. Par conséquent, seuls les postes sur lesquels le système Télétexte a été installé peuvent recevoir les émissions télétexte en utilisant les touches correspondantes.

Le télétexte est un service gratuit diffusé par la plupart des chaînes de télévision. Il propose des informations de dernières minutes concernant les actualités, la météo, les programmes TV, les valeurs de la bourse, ainsi que de nombreux autres sujets.

Le décodeur télétexte de ce téléviseur est compatible avec les systèmes SIMPLE, TOP et FASTEXT. Un télétexte SIMPLE (standard) contient un certain nombre de pages, que l'on peut sélectionner en tapant directement le numéro correspondant. TOP (Table Of Page) et FASTEXT offrent des méthodes de sélection de page plus modernes, vous permettant d'afficher une page sans connaître son numéro.

## Pour activer/désactiver le télétexte

Pour activer le télétexte, appuyez sur la touche **TEXT**. La première page ou la dernière page sélectionnée s'affiche. Le décodeur de télétexte sélectionne le mode télétexte retransmis par la station.

Deux numéros de page, le nom de la chaîne, la date et l'heure sont maintenant affichés sur la première ligne de l'écran. Le premier numéro de page indique votre sélection, tandis que le second indique le numéro de la page actuellement affichée.

Pour désactiver le télétexte, appuyez sur la touche **TEXT**. Le téléviseur réaffiche le mode précédent.

## Texte SIMPLE

### Sélection des pages

1. Tapez les trois chiffres correspondant au numéro de la page avec les touches NUMEROTEES.  
Si vous tapez un mauvais chiffre, complétez le numéro erroné et recommencez, afin de sélectionner le numéro correct.
2. Pour sélectionner la page précédente ou la page suivante, vous pouvez utiliser la touche ▲ / ▼.

### Programmation des touches de couleur en mode LIST

Pour passer en mode LIST lorsque le téléviseur est en SIMPLE, TOP ou FASTEXT, appuyez sur la touche **EM**.

Vous avez la possibilité de programmer quatre numéros de page de votre choix en leur affectant une couleur. Pour les sélectionner, il vous suffira d'appuyer sur la touche de couleur correspondante.

1. Appuyer sur un des boutons colorés.
2. Utiliser le clavier numérique pour sélectionner la page du programme que vous souhaitez voir.
3. Appuyer sur le bouton **OK**, la page sélectionnée sera mémorisée en accès direct sur. Par la suite, vous pourrez sélectionner cette page en accès direct en appuyant sur ce même bouton coloré.
4. Les trois autres touches colorées peuvent être programmées de la même manière.

## Texte TOP (en option)

Le guide utilisateur situé en haut de l'écran affiche quatre zones colorées en rouge, vert, jaune et bleu. La zone jaune désigne le groupe suivant, la zone bleue le bloc suivant.

### Sélection des groupes/blocs/pages

1. La touche BLEU permet de passer d'un bloc au suivant.
2. La touche JAUNE permet de passer au groupe suivant (avec fin de page automatique au bloc suivant).
3. La touche VERTE permet d'afficher la page suivante (avec fin de page automatique au groupe suivant). Vous pouvez également utiliser la touche ▲.
4. La touche ROUGE permet de revenir en arrière. Vous pouvez également utiliser la touche ▼.

### Sélection directe des pages

En mode TOP, comme en mode SIMPLE, vous pouvez sélectionner une page télétexte en tapant les trois chiffres correspondant à son numéro avec les touches NUMEROTEES.

## FASTEXT

Les pages télétexte sont codées en fonction des cases colorées figurant en bas de l'écran. Pour sélectionner une page, il suffit d'appuyer sur la touche de couleur correspondante.

### Sélection des pages

1. Sélectionnez la page d'index en appuyant sur la touche .
2. Vous pouvez sélectionner les pages codées en fonction des cases colorées en appuyant sur la touche de couleur correspondante.
3. En mode FASTEXT, comme en mode SIMPLE, vous pouvez sélectionner une page télétexte en tapant les trois chiffres correspondant à son numéro avec les touches NUMEROTEES.
4. Pour sélectionner la page précédente ou la page suivante, utilisez la touche ▲ / ▼.

## Fonctions télétexte spéciales

### INFORMATIONS CACHEES

Certaines pages contiennent des informations cachées (solutions de devinettes ou d'énigmes, par exemple). Une simple pression sur la touche permet d'afficher les informations cachées.

Une seconde pression cache à nouveau les informations.

### SIZE (TAILLE)



Cette fonction permet de doubler la taille des lettres à l'écran.

Une simple pression sur la touche agrandit la moitié supérieure de la page.

Une deuxième pression agrandit la moitié inférieure de la page.

Une troisième pression restaure l'affichage initial.

## MISE A JOUR

Cette fonction permet d'afficher l'image TV, pendant la recherche d'une page télétexte. Le symbole  apparaît alors dans le coin supérieur gauche de l'écran. Lorsque la page mise à jour est disponible, le symbole  est remplacé par le numéro de la page.

Appuyez sur cette touche pour visualiser la page de télétexte mise à jour.

## HOLD (STILL)

Interrompt le défilement automatique des pages pour les pages télétexte comprenant plusieurs pages écran. Le nombre de pages écran et le numéro de celle qui est actuellement affichée apparaît normalement au-dessous de l'heure. Lorsque vous appuyez sur cette touche, le symbole stop apparaît dans le coin supérieur gauche de l'image et le défilement automatique des pages écran est bloqué.

Une nouvelle pression permet de relancer le défilement.

## MIX

Les pages télétexte apparaissent en surimpression sur l'image TV.

Pour faire disparaître l'image TV, appuyez sur cette touche.

## TIME

Pour afficher l'heure en haut à droite de l'écran pendant la retransmission d'un programme de télévision. Pour la faire disparaître, appuyez sur la touche. En mode télétexte, pressez le bouton pour sélectionner un numéro de sous-page. Le numéro de sous-page est affiché en bas de l'écran. Pour garder ou changer la sous-page, pressez les boutons Rouge/Vert ou ▲ / ▼. Presser encore pour quitter la fonction.

# Caractéristiques techniques d'affichage

## Mode RGB / Mode DVI

MODE	Résolution	Fréquence horizontale (KHz)	Fréquence verticale (Hz)
DOS	640X350	61.5	70.0
	720X400	31.5	70.0
		37.9	85.0
VGA	640X480	31.5	60.0
		37.8	72.0
		37.5	75.0
		43.2	85.0
SVGA	800X600	35.1	56.0
		37.9	60.0
		48.0	72.0
		46.9	75.0
		53.7	85.0
XGA	1024X768	48.4	60.0
		56.4	70.0
		60.0	75.0
		60.0	85.0
SXGA	1280X1024	63.9	60.0
		75.0	70.0
		79.9	75.0
		91.1	85.0
WXGA	1280X768	47.7	60.0
		60.1	75.0
		68.5	85.0
	1360X768	49.0	60.0
	1366X768	49.0	60.0
UXGA	1600X1200	75.0	60.0
MAC	832X624	49.7	75.0

(Forme d'entrée de Sync : séparé)

### Remarque :

- Lors de la mise en service, la température trop basse de l'appareil peut engendrer un phénomène de vacillement d'image. Ce phénomène est tout à fait normal.
- Dans la mesure du possible, utilisez le mode vidéo 1.280x768 à 60Hz qui offre une qualité d'image optimale pour votre moniteur à cristaux liquides (LCD). Si vous utilisez un autre mode, certaines images mises à l'échelle ou traitées peuvent apparaître.
- Certains défauts de points peuvent apparaître sur l'écran, tels que des spots de couleur rouge, verte ou bleue. Cependant, cela n'aura aucun impact ni aucun effet sur les performances du moniteur.
- N'appuyez pas votre doigt sur l'écran à cristaux liquides pendant une période prolongée, car cela peut provoquer l'apparition d'images rémanentes.
- Lorsque l'écran PC apparaît sur le poste, certains messages peuvent s'afficher sur l'écran, et le message est différent selon la version du système Windows (Win 98, 2000). Si un message quelconque s'affiche, cliquez sur "Next" d'une manière répétée jusqu'à ce que le message de fin apparaisse.
- Si le message "**Hors de portée**" apparaît sur l'écran, ajustez le PC comme dans la section de cahier des charges de moniteur de Displayable.

## Symptômes:

- Pas d'image, pas de son
- Son correct, image de mauvaise qualité
- Image brouillée
- Image brouillée
- Lignes ou raies sur l'image
- Mauvaise réception de certains canaux
- Pas de couleur
- Mauvaise qualité de la couleur
- La télécommande ne fonctionne pas
- Position incorrecte
- Bandes ou raies verticales présentes sur le fond
- Parasites visualisés horizontalement
- Affichage d'un message concernant le câble d'interface

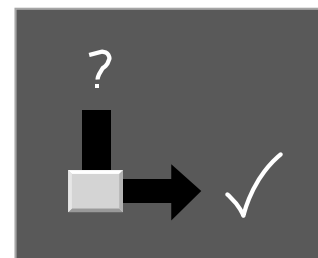

## Effectuez les vérifications et les réglages suivants:

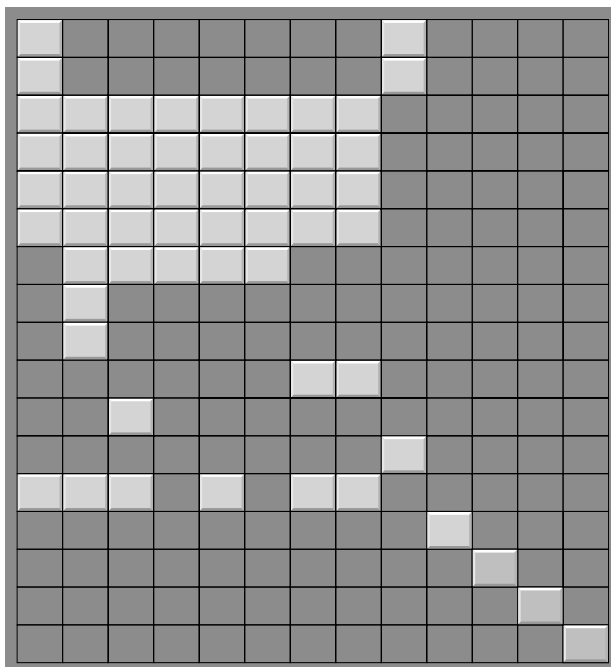

- Prise secteur (branchée, sous tension)
- Avez-vous allumé le téléviseur?
- Essayez un autre canal (signal faible)
- Vérifiez l'antenne (est-elle branchée?)
- Vérifiez l'antenne (câble défectueux?)
- Vérifiez l'antenne
- Recherchez des interférences locales
- Réglez le contraste
- Réglez la luminosité
- Réglez la couleur
- Réglez le volume
- Vérifiez les piles de la télécommande
- Vérifiez les prises A/V (avec un magnétoscope)
- Auto-configuration ou réglez la position H/V
- Auto-configuration ou réglez la Horloge
- Auto-configuration ou réglez la Phase
- Le câble d'interface est-il connecté ou débranché ?





# Farbfernsehgerät

## Bedienungsanleitung

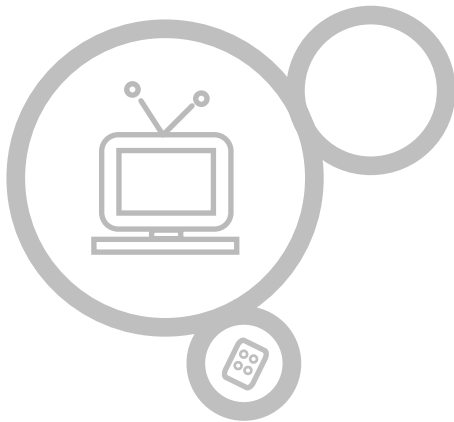

### RL-32X11

Bitte lesen Sie vor Gebrauch des Gerätes diese Anleitung aufmerksam durch.

Bewahren Sie die Anleitung für spätere Fragen sorgfältig auf.

Sie finden die Angaben auf dem Typenschild an der Rückwand des Gerätes. Teilen Sie Ihrem Kundendienst die Nummern mit, wenn Sie Hilfe benötigen.

# Inhaltsverzeichnis

<b>Aufstellung</b>	<b>3</b>	<b>ZEIT-Menü</b>	<b>26-28</b>
<b>Lage und Funktion der Bedienungselemente</b>	<b>4-7</b>	Zeit	26
Fernbedienung	4	Ein/Ausschaltzeit	27
Einlegen der Batterien	5	Automatisches Abschalten des Fernsehgerätes	28
Gerätefront	6	Automatische Abschaltzeit (Sleep Timer)	28
Rückansicht	7	<b>PC anschließen</b>	
<b>Anschließen externer Geräte</b>	<b>8-12</b>	PC-Eingangsbuchse	29
<b>Grundfunktionen</b>		WXGA (oder VGA (Nur RGB[DVI]-Modus))	29
Ein- und Ausschalten	13	<b>Bild-im-Bild</b>	<b>30-31</b>
Programmwahl	13	Ein- und Ausschalten	30
Lautstärkeeinstellung	13	PIP Audioeingang	30
Einstellen der Menüsprache	13	Kleinbild verschieben	30
<b>Bildschirmmenüs</b>		Großbild und Kleinbild vertauschen	31
Menüauswahl	14	Bildquelle für Kleinbild auswählen	31
<b>Programmieren der Fernsender</b>	<b>15-19</b>	Programmwahl für Bild-im-Bild	31
Automatische Programmierung	15	Sender-Bildsuchlauf	31
Manuelle Programmierung	16-17	<b>Videotext (Option)</b>	<b>32-33</b>
Senderliste ordnen	18-19	<b>Technische Daten für die Bildschirmanzeige</b>	<b>34</b>
Senderliste aufrufen	19	<b>Problembehebung</b>	<b>35</b>
<b>Bildeinstellungen</b>	<b>20-22</b>		
CSM (Farbstatus)	20		
PSM (Bild Status Speicher)	21		
Manuelle bild steuerung	21		
Bildformat	22		
<b>Klangeinstellungen</b>	<b>23-25</b>		
Klangmuster einstellen (SSM - Sound Status Memory)	23		
Balance	24		
AVL (Automatischer Lautstärkepegel)	24		
Stereo / Zweikanalton / NICAM-Empfang	25		

## Stromversorgung

Dieses Gerät wird mit Wechselstrom betrieben. Die Netzspannung ist auf dem Typenschild auf der Rückseite des Geräts angegeben. Betreiben Sie das Gerät niemals mit Gleichstrom. Bei Gewitter oder Stromausfall ziehen Sie bitte den Netzstecker und den Antennenstecker ab.

## Warnhinweis

Zum Schutz vor Feuer oder elektrischem Schlag darf das Gerät weder Regen noch Feuchtigkeit ausgesetzt werden. Achten Sie darauf, dass der Active Matrix LCD-Bildschirm nicht mit harten Objekten/Putzmitteln usw. behandelt, abgerieben oder angestoßen wird, da der Bildschirm zerkratzt, zerbrochen oder auf andere Weise dauerhaft beschädigt werden kann.

## Reparaturen

Entfernen Sie niemals selbst die Rückwand des Gerätes, da Sie sonst Hochspannung und anderen Gefahrenquellen ausgesetzt sind. Wenn das Gerät nicht ordnungsgemäß funktioniert, ziehen Sie den Netzstecker ab, und verständigen Sie Ihren Kundendienst.

## Antennenanschluss

Schließen Sie das Antennenkabel an dem Anschluss auf der Rückseite des Gerätes, der mit  $75 \Omega$  bezeichnet ist, an. Um einen bestmöglichen Empfang zu gewährleisten, sollten Sie eine Außenantenne verwenden.

## Standort

Stellen Sie Ihr Gerät so auf, dass kein direktes Licht bzw. Sonnenlicht auf den Bildschirm einfällt. Das Gerät darf auch keinen unnötigen Vibrationen, Feuchtigkeit, Staub oder Hitze ausgesetzt sein. Außerdem sollte das Gerät so aufgestellt werden, dass ungehinderte Luftzirkulation stattfinden kann. Die Lüftungsschlitze auf der Rückseite des Gerätes dürfen dabei nicht verdeckt werden. Die Neigung des Gerätes kann entsprechend der Abbildungen eingestellt werden.

## Reinigung

Ziehen Sie den Stecker ab, bevor Sie mit der Reinigung des LCD-Bildschirms beginnen. Entstauben Sie den Bildschirm und das Gehäuse mit einem weichen, sauberen Tuch. Wenn der Bildschirm zusätzlicher Reinigung bedarf, verwenden Sie ein sauberes, angefeuchtetes Tuch. Verwenden Sie niemals Flüssigreiniger oder Reinigungssprays.

# Lage und Funktion der Bedienelemente Fernbedienung

- Alle Funktionen können mit der Fernbedienung ausgeführt werden.
- Einige der Funktionen lassen sich auch mit den Tasten an der Geräteseite bedienen.
- Legen Sie bitte vor dem Gebrauch der Fernbedienung die Batterien ein. (siehe nächste Seite)

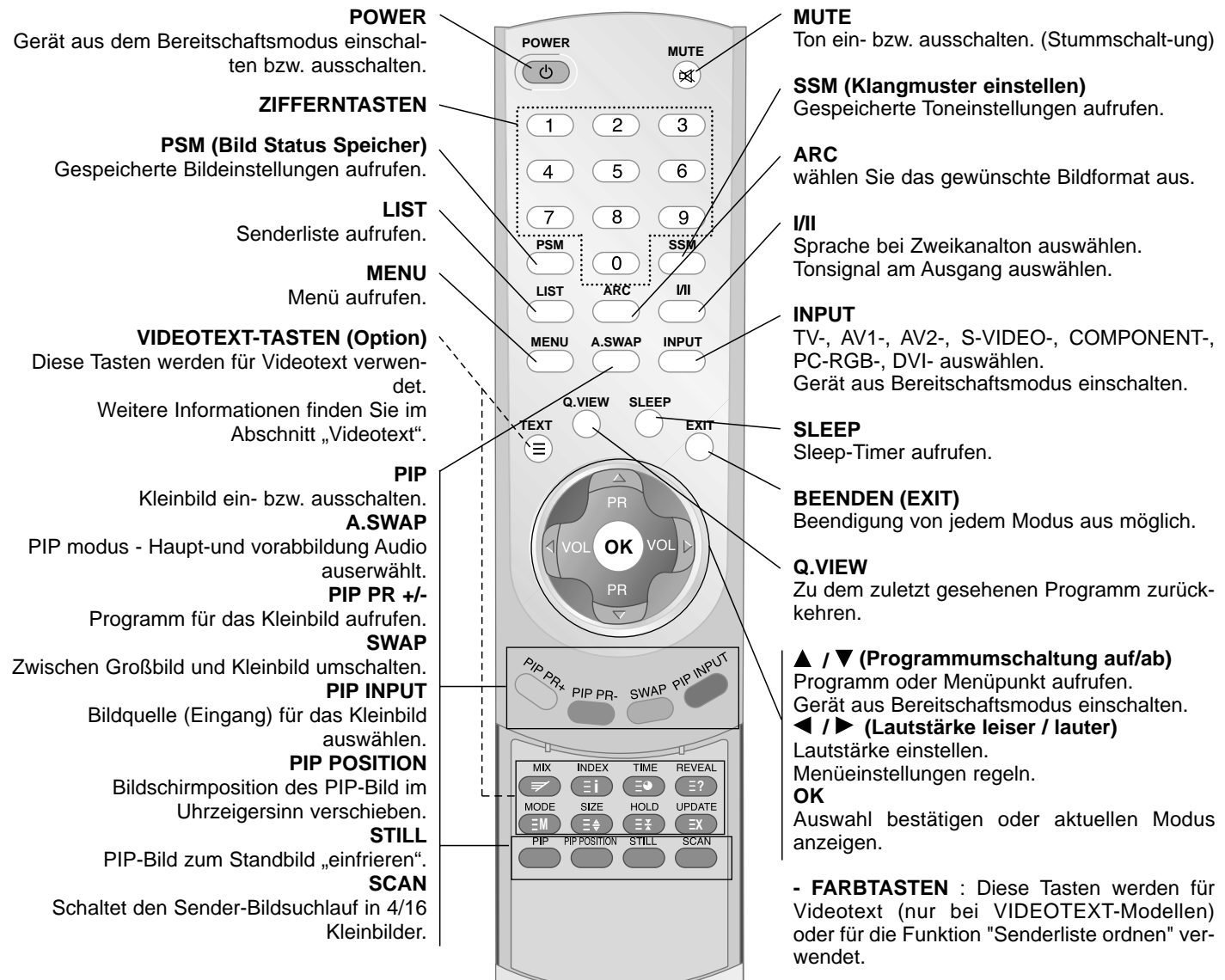

# Lage und Funktion der Bedienelemente

## Einlegen der Batterien

- Die Fernbedienung wird von zwei Batterien des Typs „AAA“/Alkaline mit Strom versorgt.

**1**

Öffnen Sie das Batteriefach auf der Rückseite der Fernbedienung. Setzen Sie die Batterien in der richtigen Lage ein.

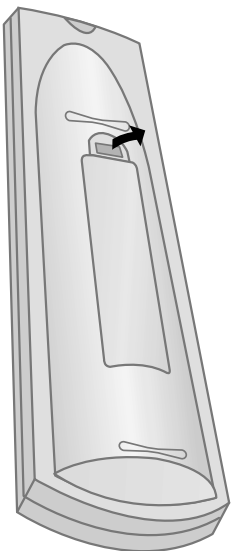
**2**

Achten Sie dabei auf korrekte Polarität entsprechend der Symbole (+ und -) im Inneren des Batteriefachs.

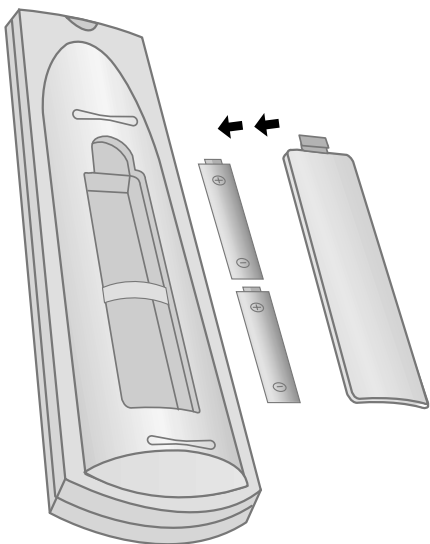
**3**

Deckel wieder aufsetzen.

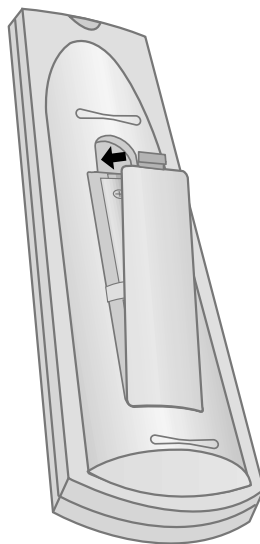

Um Schäden durch auslaufende Batterien zu vermeiden, entfernen Sie die Batterien vor längerem Nichtgebrauch aus der Fernbedienung.

# Lage und Funktion der Bedienelemente Gerätefront

- Die Abbildung zeigt eine vereinfachte Darstellung der Bedienelemente an der Gerätefront.
- Die Anschlüsse sind möglicherweise ein wenig anders dargestellt als bei Ihrem Gerät.
- Das Handbuch beschreibt die Eigenschaften, die auf der Reihe LC-32IE11 vorhanden sind.

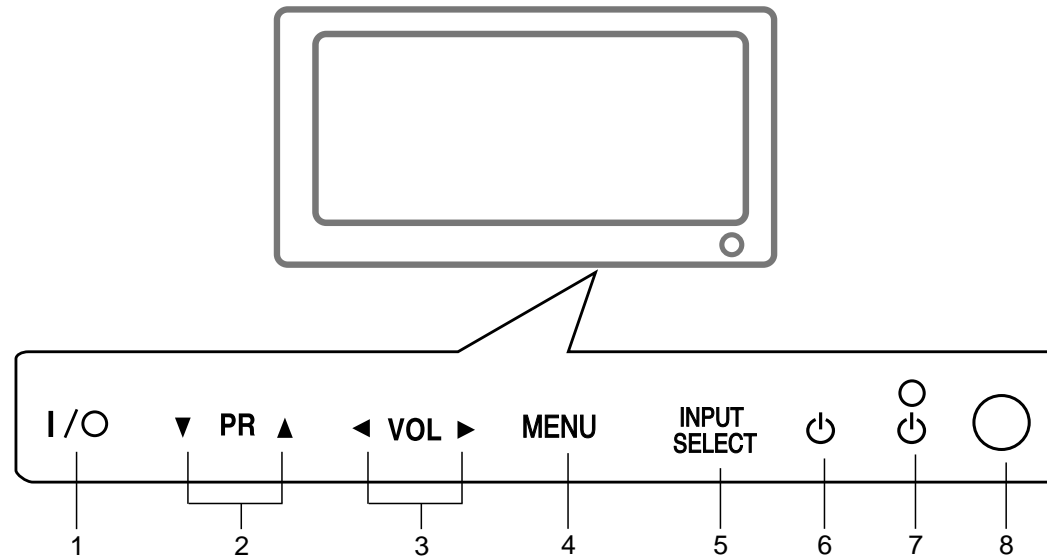

1. **NETZSCHALTER ( I / O )**  
Schaltet das Gerät ein oder aus.

2. **▲ / ▼ (Programmumschaltung auf/ab)**  
Programm oder Menüpunkt aufrufen.  
Gerät aus Bereitschaftsmodus einschalten.

3. **◀ / ▶ (Lautstärke leiser/lauter)**  
Lautstärke einstellen.  
Menüeinstellungen regeln ändern.

4. **MENU**  
Menü auswählen.

5. **INPUT SELECT**  
**TV, AV1, AV2, S-VIDEO, COMPONENT, PC-RGB,**

**DVI** Anzeigemodus auswählen.  
Gerät aus Bereitschaftsmodus einschalten.

6. **POWER (⏻)**  
Schaltet das Gerät aus dem Stand-by  
(Bereitschaftsmodus) EIN oder in den Stand-by AUS.

7. **BETRIEBS-/BEREITSCHAFTSANZEIGE (⦿)**  
Leuchtet im Bereitschaftsmodus rot.  
Leuchtet grün, wenn das Gerät eingeschaltet ist.

8. **SENSOR FÜR FERNBEDIENUNG**

# Lage und Funktion der Bedienelemente

## Rückansicht

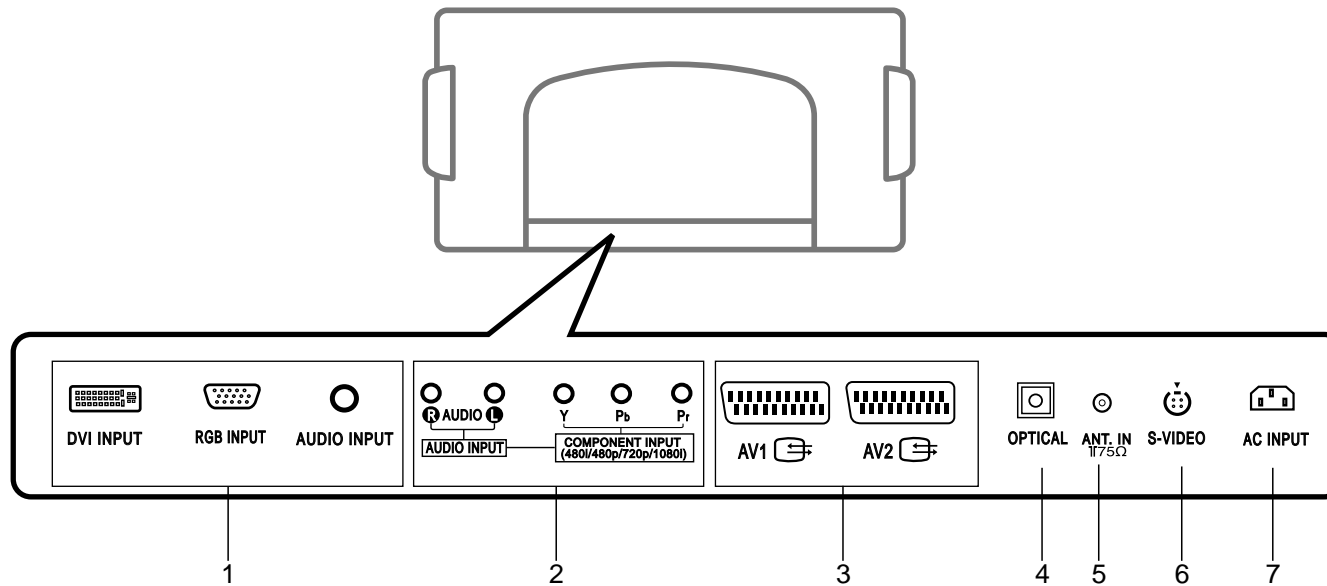

- 1. DVI-EINGANG / RGB-EINGANG / AUDIO-EINGANG**  
Verbinden Sie den PC-Ausgang mit dieser Buchse.
- 2. AUDIO-EINGANG / COMPONENT-EINGANG (480i / 480p / 720p / 1080i)**
- 3. Scart-Anschluss**  
Verbinden Sie den Euro-Scart-Anschluß z.B. des Videorecorders mit diesen Buchsen.
- 4. Digital Audio (OPTISCH)**  
Schließen Sie digitalen Audio von den verschiedenen Arten der Ausrüstung an.  
**Hinweis :** In der Bereitschaftsbetriebsart arbeiten diese Tore nicht.

- 5. Antennenanschluss**
- 6. S-VIDEO INGAN**  
Verbinden Sie den Video-Ausgang z.B. eines S-VHS-Videorecorders mit dem S-VIDEO Eingang.
- 7. NETZKABELANSCHLUSS**  
Der Monitor benötigt die Versorgungsspannung, die auf der inneren Umschlagseite dieser Anleitung genannt ist. Den Monitor niemals an eine Gleichstromquelle anschließen.

- Sie haben die Möglichkeit, an Ihr Fernsehgerät zusätzliche Geräte, z.B. Videorecorder, Camcorder usw., anzuschließen. Die Anschlüsse sind möglicherweise anders als bei Ihrem Gerät dargestellt.

## 1

### Antennenanschluss

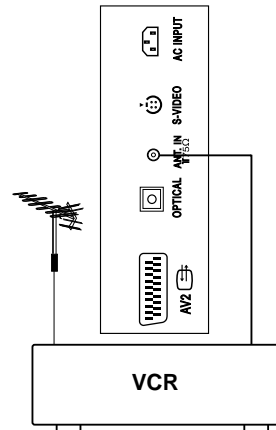

Verbinden Sie den Anschluss „RF out“ Ihres Videorecorders mit dem Antennenanschluss am Fernsehgerät.

Schließen Sie das Antennenkabel am „RF in“-Antenneneingang des Videorecorders an.

Speichern Sie das Videorecordersignal unter der gewünschten Programmnummer im Fernsehgerät. Gehen Sie dazu nach dem Abschnitt „Manuelle Programmierung“ vor.

Wählen Sie am Fernsehgerät die Programmnummer für das Videosignal.

Betätigen Sie die Taste **PLAY** am Videorecorder.

## 2

### Videorecorder

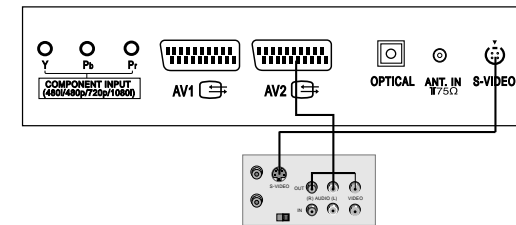

- Wenn Sie einen Mono-Videorecorder besitzen, schließen Sie das Audio-Kabel vom Videorecorder an den AUDIO L/MONO -Eingang des LCD-Fernsehers an.

- Lassen Sie ausreichenden Abstand zwischen Videorecorder und Monitor, um Störungen wie Bildrauschen zu vermeiden.

Drücken Sie **INPUT SELECT** auf der Fernbedienung, und wählen Sie die Option **AV1** oder **AV2**.

(Wählen Sie **S-VIDEO** beim Verbinden mit **S-Video** aus.)

Legen Sie ein Videoband in den Videorecorder ein, und drücken Sie **PLAY** am Videorecorder.

(Bitte beachten Sie auch die Bedienungshinweise Ihres Videorecorders.)



3

## Kabelfernsehen

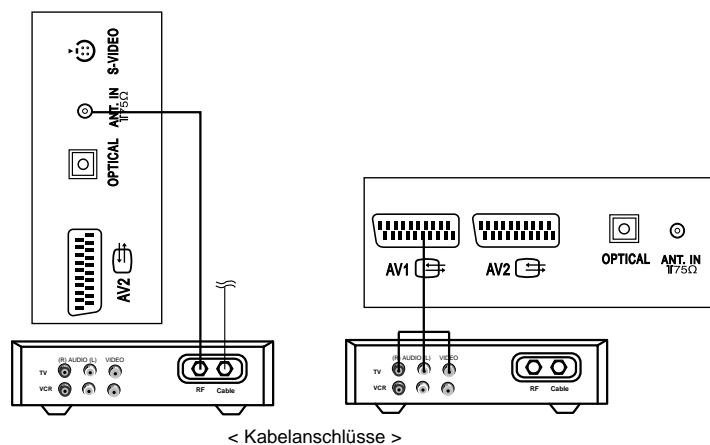

- Wenn Sie einen Vertrag mit einem Kabelanbieter vor Ort abgeschlossen haben und einen Decoder installiert haben, können Sie Programme über Kabel empfangen.
- Weitere Informationen zum Pay-TV erhalten Sie von Ihren Anbietern vor Ort.

Drücken Sie **INPUT SELECT** auf der Fernbedienung, und wählen Sie die Option **AV1** oder **AV2**.

Stimmen Sie die Kanäle Ihres Kabelanbieters mit der Kabelbox ab.

4

## Weitere AV-Quellen

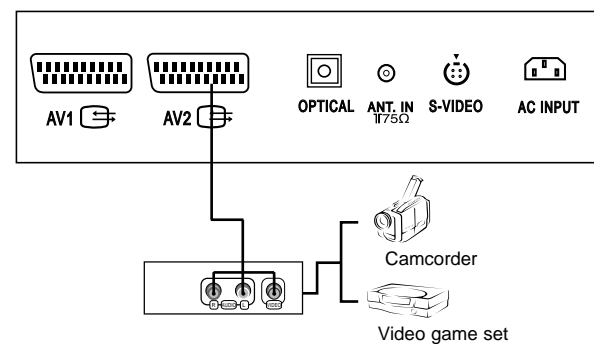

Wenn Sie den LCD- Fernseher an andere Geräte anschließen, achten Sie darauf, dass die Farben der Anschlüsse übereinstimmen.

Drücken Sie **INPUT SELECT** auf der Fernbedienung des Monitors, und wählen Sie die Option **AV1** oder **AV2**.

Bedienen Sie die angeschlossenen Geräte.

## 5 DVD-Player

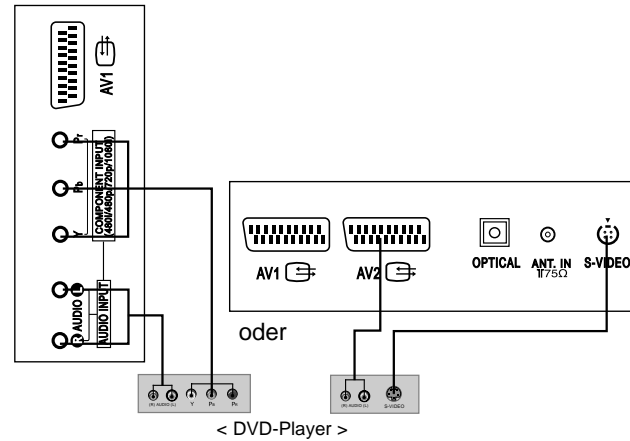

### Anschließen

Verbinden Sie die DVD-Videoeingänge mit den Buchsen Y, PB, PR COMPONENT INPUT und die Audioeingänge mit den Audiobuchsen AV INPUT.

### Bedienung

Schalten Sie zuerst den DVD-Player ein.

Drücken Sie **INPUT SELECT** auf der Fernbedienung des Monitors, und wählen Sie die Option **Component**.

### • Komponenten-Eingangsbuchsen

Die beste Bildqualität erhalten Sie, wenn sie den DVD-Player an die Komponenten-Eingangsbuchsen anschließen.

Komponenten-Anschlussbuchsen am Monitor	Y	P <sub>B</sub>	P <sub>R</sub>
---	---	----------------	----------------

Video-Ausgangsbuchsen am DVD-Player	Y	P <sub>b</sub>	P <sub>r</sub>
	Y	B-Y	R-Y
	Y	C <sub>b</sub>	C <sub>r</sub>
	Y	P <sub>B</sub>	P <sub>R</sub>

6

## DVI / DTV-Eingangsbuchse

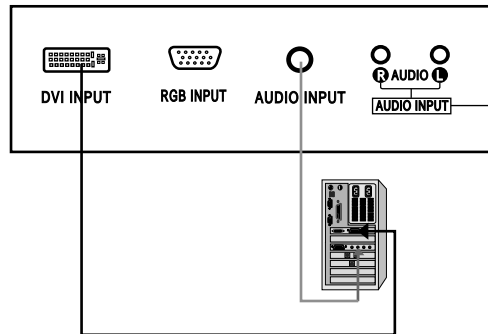

Verbinden Sie den Monitorausgang des PERSONAL COMPUTER über ein Signalkabel mit dem **DVI INPUT** Eingang des Fernsehgerätes.

Verbinden Sie die Audio-Anschlüsse des PC über ein Kabel mit den **AUDIO INPUT** Buchsen des Fernsehgerätes.

Betätigen Sie die Taste **INPUT SELECT**, um die Signalquelle **DVI** einzustellen.

Schalten Sie den DVI ein. Die DVI-Anzeige erscheint auf dem Bildschirm.

**DVI-DTV Eingangssignal** : 480p-60Hz, 576p-50Hz, 720p-50Hz, 720p-60Hz, 1080i-50Hz, 1080i-60Hz.

**Hinweis** : Wenn der Satz eingegebenes DTV-DTV Signal im DTV Modus ist, automatisch wird er auf RGB-DTV Modus eingestellt.

DVI Schnittstelle mit HDCP Kopierschutz ermöglicht der voll digitalen Übertragung des Bildschirms ohne Verlust.

Dieser Fernsehapparat Satz kann die High-Definition Multimedia Interface (HDMI) oder Eingang von Digital Sightinterface (DVI) empfangen.

7

## PC/DTV-Eingangsbuchse

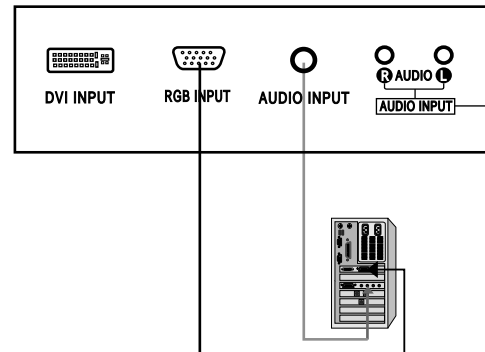

Verbinden Sie den Monitorausgang des PERSONAL COMPUTER über ein Signalkabel mit dem **RGB INPUT** Eingang des Fernsehgerätes.

Verbinden Sie die Audio-Anschlüsse des PC über ein Kabel mit den **AUDIO INPUT** Buchsen des Fernsehgerätes.

Betätigen Sie die Taste **INPUT SELECT**, um die Signalquelle **PC-RGB** einzustellen.

Schalten Sie den PC ein. Die PC-Anzeige erscheint auf dem Bildschirm.

Das Fernsehgerät kann jetzt als PC-Bildschirm betrieben werden.

**RGB-DTV Eingangssignal** : 480p-60Hz, 576p-50Hz, 720p-50Hz, 720p-60Hz, 1080i-50Hz, 1080i-60Hz.

**Hinweis** : Wenn der Satz eingegebenes RGB-DTV Signal im RGB-PC Modus ist, automatisch wird er auf RGB-DTV Modus eingestellt.

8

## Digital Audio Ausgang

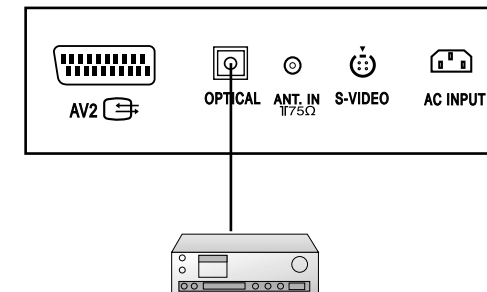

- Schicken Sie den Audio des Satzes zu den externen Audiogeräten (Stereosystem) über den Digital Audioausgang (optisch).

**Vorsicht** : Schauen Sie nicht in den optischen Ausgabebaustein. Das Betrachten des Laserstrahles kann Ihren Anblick beschädigen.

### Anschließen

Schließen Sie am Ende eines optischen Kabels an den fernsehapparat Digital Audio (optischen) Ausgabebaustein an.

Schließen Sie das andere Ende optischen Kabels an das digitale Audio (optisch) eingegeben auf den Audiogeräten an.

**1**

## Ein- und Ausschalten

Drücken Sie den Netzschalter am Fernsehgerät, um das Gerät in Bereitschaft zu schalten.

Wenn sich das Gerät in Bereitschaft befindet, drücken Sie die Taste **POWER**, **▲ / ▼**, **INPUT SELECT** oder eine Zifferntaste auf der Fernbedienung, um das Gerät in den Betriebszustand zu schalten.

Drücken Sie erneut die Taste **POWER** auf der Fernbedienung.

Das Gerät schaltet wieder in den Bereitschaftsmodus.

Drücken Sie erneut den Netzschalter am Fernsehgerät, um das Gerät komplett auszuschalten.

**2**

## Programmwahl

Wählen Sie das gewünschte Programm entweder mit den Tasten **▲ / ▼** oder mit den Zifferntasten.

**3**

## Lautstärkeeinstellung

Betätigen Sie die Tasten **◀ / ▶**, um die gewünschte Lautstärke einzustellen.

### Stummschaltung;

Betätigen Sie die Taste **MUTE**.

Der Ton wird wieder zugeschaltet, wenn Sie eine der Tasten **MUTE**, **◀ / ▶**, **SSM** oder **I/II** betätigen.

**4**

## Einstellen der Menüsprache

Drücken Sie die Taste **MENU**, und wählen Sie mit **▲ / ▼** das Menü **EINSTELLUNGEN** aus.

Betätigen Sie die Taste **▶** und anschließend die Taste **▲ / ▼**, um die Option **Sprache** auszuwählen.

Betätigen Sie die Taste **▶** und anschließend die Taste **▲ / ▼**, um die gewünschte Sprache auszuwählen. Sämtliche Anzeigen auf dem Bildschirm werden nun in der ausgewählten Sprache eingeblendet.

Betätigen Sie wiederholt die Taste **MENU**, um zur normalen Fernsehansicht zurückzukehren.

# Bildschirmenüs Menüauswahl

- Die Einstellungen am Fernsehgerät führen Sie über verschiedene Menüs aus, die am Bildschirm angezeigt werden.
- Die für die einzelnen Bedienungsschritte erforderlichen Tasten werden ebenfalls am Bildschirm angezeigt.

**1**  
Um die einzelnen Menüs aufzurufen, drücken Sie die Taste **MENU** und dann die Taste **▲ / ▼**.

**2**  
Um einzelne Menüpunkte aufzurufen, betätigen Sie zunächst die Taste **▶** und anschließend die Taste **▲ / ▼**.

**3**  
Mit der Taste **▶** rufen Sie die Untermenüs bzw. die Pull-down-Menüs auf.

**4**  
Mit der Taste **◀ / ▶** oder **▲ / ▼** ändern Sie die Einstellung des Menüpunktes im betreffenden Untermenü bzw. Pull-down-Menü.

Durch Betätigen der Taste **◀** gelangen Sie auf die nächst höhere Menüebene. Die niedrigere Menüebene erreichen Sie durch Betätigen der Taste **▶**.

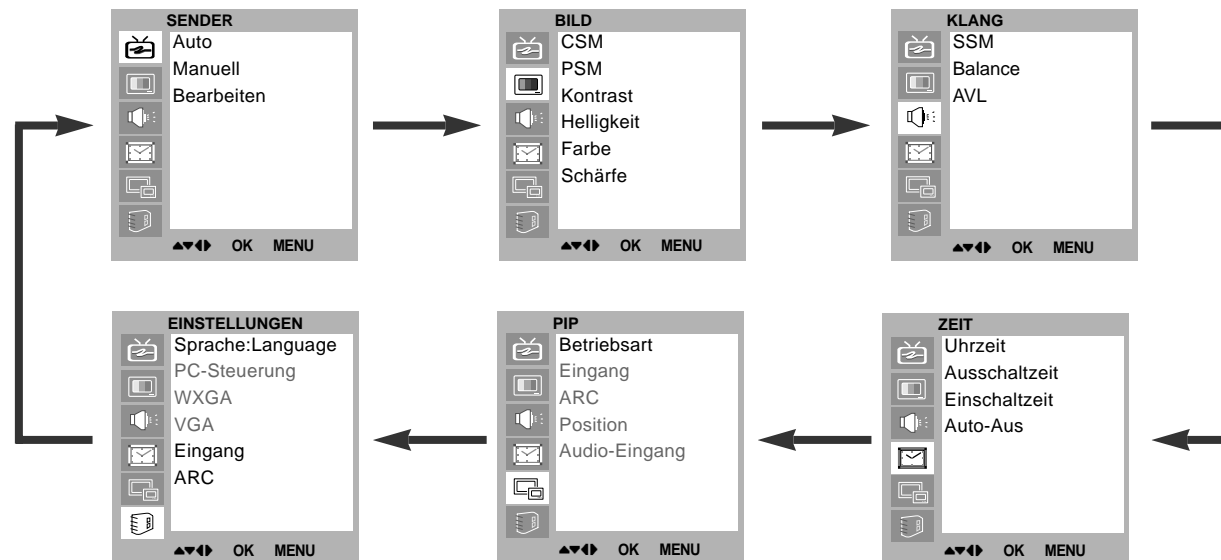

# Programmieren der Fernsehsender

## Automatische Programmierung

- Sie haben die Möglichkeit, bis zu 100 Fernsehsender auf den Programmplätzen (0 bis 99) zu speichern. Die programmierten Fernsehsender lassen sich mit der Taste **▲ / ▼** oder mit den Zifferntasten aufrufen. Sie können die Fernsehsender automatisch oder manuell einstellen.
- Mit dieser Methode können alle empfangenen Fernsehsender gespeichert werden. Wir empfehlen Ihnen, beim Einrichten dieses Fernsehgeräts die automatische Programmierung zu verwenden.

1

Betätigen Sie die Taste **MENU** und anschließend die Taste **▲ / ▼** um das Menü 'Sender' auszuwählen.



2

Betätigen Sie die Taste **▶** und anschließend die Taste **▲ / ▼**, um die Option **Auto** auszuwählen.

Betätigen Sie die Taste **▶**, um das Menü **Auto** aufzurufen.

Betätigen Sie die Taste **▶**, um den Menüpunkt **Fernsehnorm** auszuwählen. Wählen Sie mit der Taste **◀ / ▶** die gewünschte Norm aus dem Pull-down-Menü **Fernsehnorm**;

**L** : SECAM L/L' (Frankreich)

**BG** : PAL B/G, SECAM B/G (Europa/Osteuropa)

**I** : PAL I/II (GB/ Irland)

**DK** : PAL D/K, SECAM D/K (Osteuropa)

Betätigen Sie die Taste **▲ / ▼**, um den Menüpunkt **Speichern ab** auszuwählen.

Wählen Sie mit der Taste **◀ / ▶** oder mit den Zifferntasten im Menü **Speichern ab** die Programmnummer aus, bei der Sie mit dem Speichern von Fernsehsendern beginnen möchten.

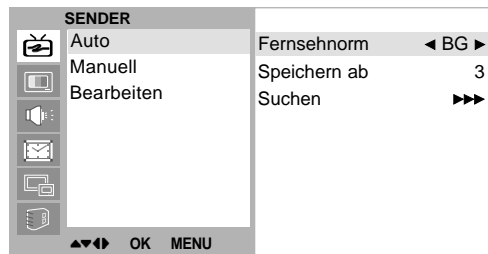

3

Betätigen Sie die Taste **▲ / ▼**, um den Menüpunkt **Suchen** auszuwählen.

Betätigen Sie die Taste **▶**, um den automatischen Programmiervorgang zu starten. Alle empfangenen Sender werden gespeichert. Zu allen Sendern, die VPS (Video Programme Service), PDC (Programme Delivery Control) oder Videotext-Daten übertragen, wird auch der Sendername gespeichert. Wenn einem Sender kein Name zugeordnet werden kann, wird die Programmnummer mit der Kennung **C** (V/UHF 01-69) oder **S** (Cable 01-47) und mit nachfolgender Nummer gespeichert.

Um den automatischen Programmiervorgang zu stoppen, betätigen Sie die Taste **MENU**.

Wenn die automatische Programmierung abgeschlossen ist, wird das Menü **Bearbeiten** am Bildschirm angezeigt. Wenn Sie die Anordnung der Programme ändern möchten, lesen Sie weiter im Abschnitt „Senderliste bearbeiten“.

Betätigen Sie wiederholt die Taste **MENU**, um zur normalen Fernsehansicht zurückzukehren.

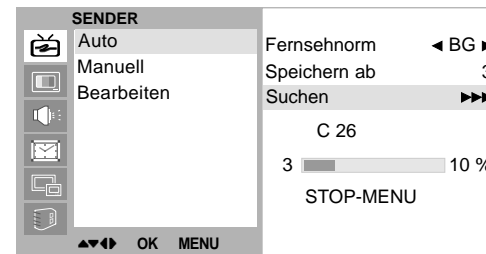

# Programmieren der Fernsehsender Manuelle Programmierung

- Mit der Funktion Manuell programmieren können Sie die Fernsehsender in der gewünschten Reihenfolge manuell abstimmen und anordnen.
- Sie haben auch die Möglichkeit, jeder Programmnummer einen fünfstelligen Sendernamen zuzuweisen.

**1**

Betätigen Sie die Taste **MENU** und anschließend die Taste **▲ / ▼** um das Menü 'Sender' auszuwählen.



**2**

Betätigen Sie die Taste **▶** und anschließend die Taste **▲ / ▼**, um die Option **Manuell** auszuwählen.

Betätigen Sie die Taste **▶**, um das Menü **Manuell** aufzurufen.

Betätigen Sie die Taste **▲ / ▼**, um die Option **Speichern** auszuwählen.

Wählen Sie mit der Taste **◀ / ▶** oder mit den Zifferntasten im Menü **Speichern** die Programmnummer aus, bei der Sie mit dem Speichern von Fernsehsendern beginnen möchten.



**3**

Betätigen Sie die Taste **▲ / ▼**, um den Menüpunkt **Fernsehnorm** auszuwählen.

Wählen Sie mit der Taste **◀ / ▶** die gewünschte Norm aus dem Pulldown-Menü **Fernsehnorm** :

**L** : SECAM L/L' (Frankreich)

**BG** : PAL B/G, SECAM B/G (Europa/ Osteuropa)

**I** : PAL I/II (GB/ Irland)

**DK** : PAL D/K, SECAM D/K (Osteuropa)

Betätigen Sie die Taste **▲ / ▼**, um den Menüpunkt **Kanal** auszuwählen.

Wählen Sie im Pulldown-Menü **Kanal** mit der Taste **◀ / ▶** eine der Optionen **V/UHF** oder **Cable** aus.

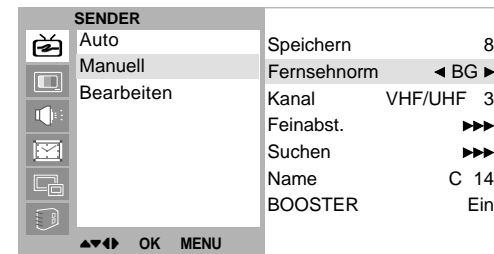



# Programmieren der Fernsehender

## Manuelle Programmierung

4

Normalerweise ist eine Feinabstimmung nur bei schlechtem Empfang erforderlich.

Betätigen Sie die Taste **▲ / ▼**, um die Option **Feinabst.** auszuwählen.

Im Pulldown-Menü **Feinabst.** betätigen Sie die Taste **◀ / ▶**, um Bild und Ton für das Programm optimal abzustimmen.

Betätigen Sie die Taste **▲ / ▼**, um die Option **Suchen** auszuwählen.

Betätigen Sie die Taste **◀ / ▶**, um im Pulldown-Menü **Suchen** mit der Sendersuche zu beginnen. Sobald ein Sender gefunden ist, wird der Suchlauf angehalten.

Betätigen Sie die Taste **OK**.



5

Betätigen Sie die Taste **▲ / ▼**, um die Option **Name** auszuwählen.

Betätigen Sie die Taste **▶**, um das Menü **Name** aufzurufen.

Betätigen Sie die Taste **▲**. Für den Namen sind Leerzeichen, +, -, die Buchstaben **A** bis **Z** und die Ziffern **0** bis **9** als Zeichen zulässig. Mit der Taste **▼** können Sie auch in entgegengesetzter Richtung auswählen.

Durch Betätigen der Taste **◀ / ▶** wechseln Sie auf die nächste Stelle des Namens, um das zweite Zeichen einzugeben, usw.

Betätigen Sie die Taste **OK**.

Bei einigen Modellen gibt es die optionale Funktion **BOOSTER**. Nur Geräte mit **BOOSTER** können diese Funktion ausführen.

Wenn die Bildqualität an den Rändern aufgrund der Empfangsbedingungen schlecht ist, stellen Sie die Funktion **BOOSTER** auf **Ein**.

Betätigen Sie die Taste **▲ / ▼**, um den Menüpunkt **BOOSTER** auszuwählen. Betätigen Sie die Taste **◀ / ▶**, um im Pulldown-Menü **BOOSTER** die Einstellung **Ein** oder **Aus** zu wählen.

Betätigen Sie wiederholt die Taste **MENU**, um zur normalen Fernsehansicht zurückzukehren.

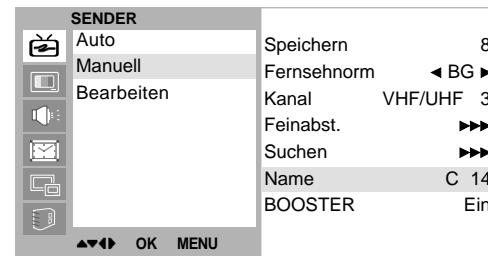

# Programmieren der Fernsehsender Senderliste ordnen

- Mit dieser Funktion können Sie gespeicherte Programme löschen oder überspringen. Sie haben auch die Möglichkeit, die Sender auf andere Programmplätze zu verschieben oder leere Programmplätze einzufügen.

**1**

Betätigen Sie die Taste **MENU** und anschließend die Taste **▲ / ▼** um das Menü 'Sender' auszuwählen.

Betätigen Sie die Taste **▶** und anschließend die Taste **▲ / ▼**, um die Option **Bearbeiten** auszuwählen.

Betätigen Sie die Taste **▶**, um das Menü **Bearbeiten** aufzurufen.



**2**

## Löschen eines Programms

Wählen Sie das Programm, das Sie löschen möchten, mit der Taste **▲ / ▼** oder **◀ / ▶** aus.

Drücken Sie zweimal die **ROTE** Taste. Das ausgewählte Programm wird gelöscht; alle folgenden Programme werden um eine Position nach oben gerückt.

**3**

## Kopieren eines Programms

Wählen Sie das Programm, das Sie kopieren möchten, mit der Taste **▲ / ▼** oder **◀ / ▶** aus.

Betätigen Sie die **GRÜNE** Taste. Alle folgenden Programme werden um eine Position nach unten gerückt.

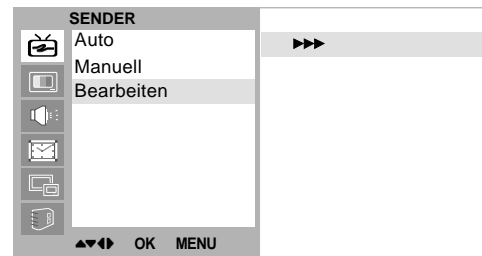

**4**

## Verschieben eines Programms

Wählen Sie das Programm, das Sie verschieben möchten, mit der Taste **▲ / ▼** oder **◀ / ▶** aus.

Betätigen Sie die **GELBE** Taste.

Verschieben Sie das Programm mit der Taste **▲ / ▼** oder **◀ / ▶** auf die gewünschte Position.

Um die Funktion wieder aufzuheben, betätigen Sie erneut die **GELBE** Taste.

0	C	04	5	-----
1	S	03	6	-----
2	S	04	7	-----
3	C	06	8	-----
4	C	33	9	-----

Löschen       Kopieren  
 Bewegen       Überspr.

# Programmieren der Fernsender

## Senderliste ordnen

### Senderliste aufrufen

- Sie können die gespeicherten Programme in der Senderliste durchsehen.

5

#### Überspringen einer Programmnummer

Wählen Sie die Programmnummer, die Sie überspringen möchten, mit der Taste ▲ / ▼ oder ◀ / ▶ aus.

Betätigen Sie die **BLAUE** Taste. Das übersprungene Programm wird blau angezeigt.

Um die Funktion wieder aufzuheben, betätigen Sie erneut die **BLAUE** Taste.

Ein übersprungenes Programm kann im TV-Modus nicht mit der Taste ▲ / ▼ aufgerufen werden. Wenn Sie es aufrufen möchten, geben Sie die Programmnummer direkt mit den Zifferntasten ein, oder rufen Sie es aus der Sendeliste auf.

Betätigen Sie wiederholt die Taste **MENU**, um zur normalen Fernsehansicht zurückzukehren.

1

#### Senderliste anzeigen

Betätigen Sie die Taste **LIST**, um die Senderliste aufzurufen. Auf einer Listenseite sind, wie nachfolgend dargestellt, 10 Programmplätze enthalten. Einige Programme werden möglicherweise blau angezeigt. Diese Programme sind bei der automatischen Programmierung oder beim Ordnen der Senderliste als zu überspringen markiert worden. Einige Programme in der Liste sind zwar mit einer Nummer bezeichnet, haben jedoch keinen Namen.

2

#### Programm aus der Senderliste auswählen

Wählen Sie mit der Taste ▲ / ▼ oder ◀ / ▶ ein Programm aus.

Betätigen Sie anschließend die Taste **OK**.

Das Gerät schaltet auf die ausgewählte Programmnummer.

3

#### Senderliste durchblättern

Insgesamt sind 10 Listenseiten mit 100 Programmplätzen vorhanden.

Durch wiederholtes Betätigen der Taste ▲ / ▼ oder ◀ / ▶ rufen Sie diese Seiten nacheinander auf.

Betätigen Sie wiederholt die Taste **MENU**, um zur normalen Fernsehansicht zurückzukehren.

# Bildeinstellungen

1

## CSM (Farbstatus)

Um die voreingestellten Werte zu erhalten (zurücksetzen auf Standardwerte), wählen Sie die Option **Normal**.

Rufen Sie mit der Taste **MENU** und anschließend mit **▲ / ▼** das BILD-Menü auf.

Betätigen Sie die Taste **▶** und anschließend die Taste **▲ / ▼**, um die Option **CSM** auszuwählen.

Betätigen Sie die Taste **▶** und anschließend die Taste **▲ / ▼** : Kalt, Warm, Normal oder Anwender.

Betätigen Sie wiederholt die Taste **MENU**, um zur normalen Fernsehansicht zurückzukehren.

Rufen Sie mit der Taste **MENU** und anschließend mit **▲ / ▼** das BILD-Menü auf.

Betätigen Sie die Taste **▶** und anschließend die Taste **▲ / ▼**, um die Option **CSM** auszuwählen.

Betätigen Sie die Taste **▶** und anschließend die Taste **▲ / ▼**, um die Option **Anwender** auszuwählen.

Betätigen Sie die Taste **▶** und anschließend die Taste **▲ / ▼**, um in den Untermenüs die entsprechenden Einstellungen vorzunehmen.

Betätigen Sie wiederholt die Taste **MENU**, um zur normalen Fernsehansicht zurückzukehren.

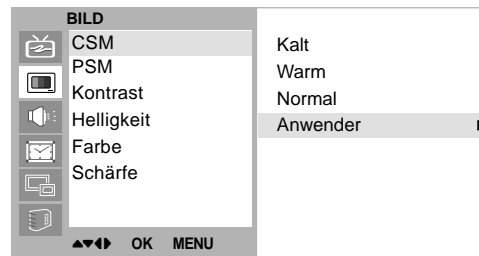

## 2

### PSM (Bild Status Speicher)

Rufen Sie mit der Taste **MENU** und anschließend mit **▲ / ▼** das BILD-Menü auf.

Betätigen Sie die Taste **▶** und anschließend die Taste **▲ / ▼**, um die Option **PSM** auszuwählen.

Betätigen Sie die Taste **▶** und anschließend die Taste **▲ / ▼**, um in dem Pulldown-Menü **PSM** eine Bildeinstellung auszuwählen.

Betätigen Sie wiederholt die Taste **MENU**, um zur normalen Fernsehansicht zurückzukehren.

Be können die gewünschte Bildeinstellung (**Dynamisch**, **Standard**, **Weich**, **Spiel** oder **Anwender**) auch mit der Taste **PSM** auf der Fernbedienung aufrufen. Die Einstellungen **Dynamisch**, **Standard**, **Weich**, **Spiel** sind werkseitig für die einwandfreie Bildwiedergabe programmiert worden und können nicht geändert werden.

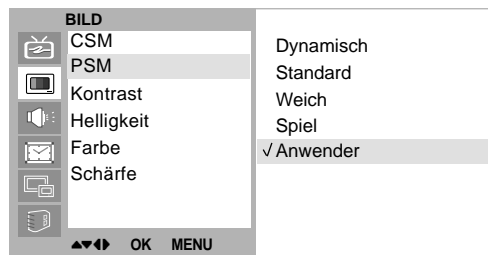

## 3

### Manuelle bild steuerung

Rufen Sie mit der Taste **MENU** und anschließend mit **▲ / ▼** das BILD-Menü auf.

Betätigen Sie die Taste **▶** und anschließend die Taste **▲ / ▼**, um in dem Pulldown-Menü Bild die gewünschte Bildoption auszuwählen.

Betätigen Sie die Taste **▶** und anschließend die Taste **◀ / ▶**, um in den Untermenüs die entsprechenden Einstellungen vorzunehmen.

Sie haben die Möglichkeit, Kontrast, Helligkeit, Farbsättigung, Schärfe und Farbton (nur NTSC AV) auf den gewünschten Pegel einzustellen.

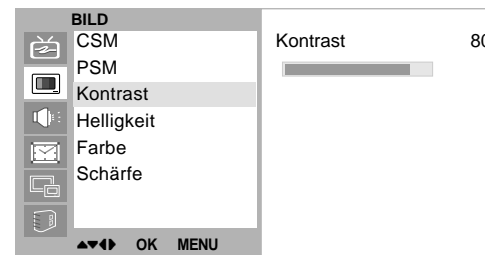

# Bildeinstellungen

## Bildformat

### 4 Bildformat

Sie können Ihr Fernsehbild auf verschiedene Formate einstellen ; 16:9, 14:9, 4:3, ZOOM, PANORAMA, AUTO. Betätigen Sie wiederholt die Taste **ARC**, um das gewünschte Bildformat einzustellen.

1. Wählen Sie mit der Taste **ARC** das gewünschte Bildformat.

- Durch wiederholtes Drücken der Tasten **ARC** wird die Bildschirmanzeige folgendermaßen geändert
- Sie können die Optionen 16:9, 14:9, 4:3, ZOOM, PANORAMA oder AUTO. auch über das Menü EINSTELLUNGEN auswählen.
- Sie können 14:9, ZOOM, PANORAMA, AUTO nur vorwählen PC-RGB, DVI, COMPONENT [480i] nur im Modus.

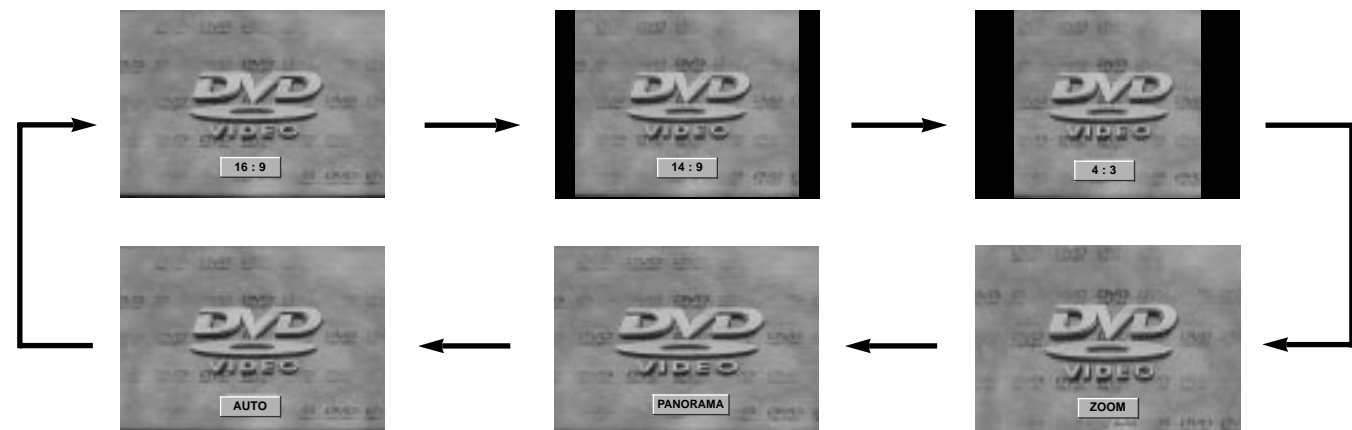

1

## Klangmuster einstellen (SSM - Sound Status Memory)

Rufen Sie mit der Taste **MENU** und anschließend mit **▲ / ▼** das TON-Menü auf.

Betätigen Sie die Taste **▶** und anschließend die Taste **▲ / ▼**, um die Option **SSM** auszuwählen.

Betätigen Sie die Taste **▶** und anschließend die Taste **▲ / ▼**, um in dem Pulldown-Menü **SSM** ein Klangmuster auszuwählen.

Betätigen Sie wiederholt die Taste **MENU**, um zur normalen Fernsehansicht zurückzukehren.

### Tonfrequenzen einstellen

- Betätigen Sie auf dem Menüpunkt **Anwender** die Taste **▶**.
- Wählen Sie durch Betätigen der Taste **◀ / ▶** ein Frequenzband aus.
- Stellen Sie mit der Taste **▲ / ▼** den gewünschten Klangpegel ein.
- Betätigen Sie die Taste **OK**, um die Klangeinstellungen im Untermenü **Anwender** zu speichern.

Sie können die gewünschte Klangeinstellung (**Linear**, **Musik**, **Sprache**, **Spielfilm**, oder **Anwender**) auch mit der Fernbedienungstaste **SSM** aufrufen. Die Klangmuster **Linear**, **Musik**, **Sprache** und **Spielfilm** sind für eine optimale Klangwiedergabe werkseitig vorprogrammiert worden und können nicht verändert werden.

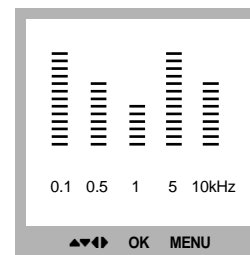
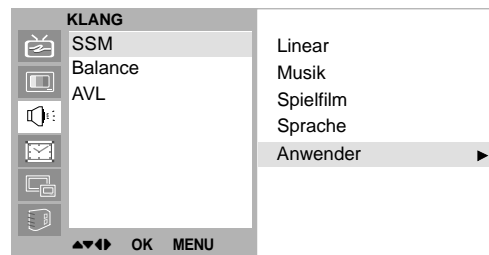
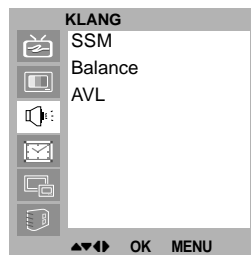

# Klangeinstellungen

2

## Balance

Rufen Sie mit der Taste **MENU** und anschließend mit **▲ / ▼** das TON-Menü auf.

Betätigen Sie die Taste **▶** und anschließend die Taste **▲ / ▼**, um den gewünschten Menüpunkt auszuwählen.

Drücken Sie **▶** und anschließend **◀ / ▶**, um die entsprechenden Einstellungen vorzunehmen.

Betätigen Sie wiederholt die Taste **MENU**, um zur normalen Fernsehansicht zurückzukehren.

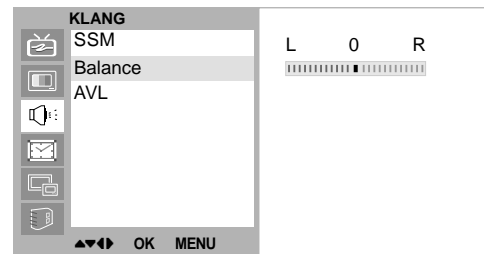
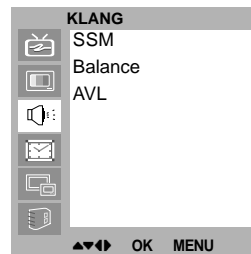

3

## AVL (Automatischer Lautstärkepegel)

Rufen Sie mit der Taste **MENU** und anschließend mit **▲ / ▼** das TON-Menü auf.

Betätigen Sie die Taste **▶** und anschließend die Taste **▲ / ▼**, um die Option **AVL** auszuwählen.

Betätigen Sie die Taste **▶** und anschließend die Taste **▲ / ▼**, um die Option **Ein** oder **Aus** auszuwählen.

Betätigen Sie wiederholt die Taste **MENU**, um zur normalen Fernsehansicht zurückzukehren.

Wenn Sie **AVL** auf die Einstellung **Ein** setzen, bleibt der Lautstärkepegel auch bei einem Programmwechsel immer gleich.

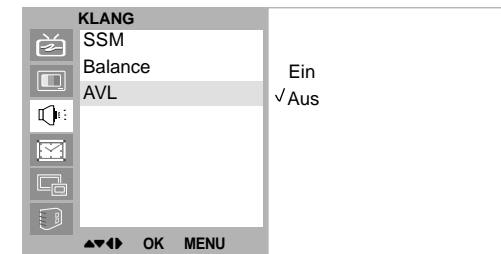



## 4

### Stereo / Zweikanalton / NICAM-Empfang

Im AV-Modus können Sie die Art der Tonwiedergabe für den rechten und linken Lautsprecher auswählen.

Betätigen Sie wiederholt die Taste **I/II**, um die Art der Tonwiedergabe einzustellen.

**L+R** Sie hören den linken Kanal über den linken Lautsprecher, den rechten Kanal über den rechten Lautsprecher.

**L+L** : Sie hören den linken Kanal über den linken und rechten Lautsprecher.

**R+R** : Sie hören den rechten Kanal über den linken und rechten Lautsprecher.

### Mono-Wiedergabe

Wenn das Stereo-Signal zu schwach empfangen wird, können Sie auf Mono umschalten. Drücken Sie dazu zweimal auf die Taste **I/II**. Bei der Monowiedergabe wird die Klangtiefe verbessert. Um wieder auf Stereo zurückzuschalten, drücken Sie erneut zweimal auf die Taste **I/II**.

### Sprachauswahl bei Zweikanalton-Übertragungen

Wenn ein Sender zweisprachig empfangen wird (Zweikanalton), können Sie zwischen den Einstellungen **DUAL I**, **DUAL II** oder **DUAL I+II** wählen, indem Sie die Taste **I/II** wiederholt betätigen.

**DUAL I** Erstsprache wird aus beiden Lautsprechern wiedergegeben.

**DUAL II** Zweitsprache wird aus beiden Lautsprechern wiedergegeben.

**DUAL I+II** Beide Sprachen werden aus getrennten Lautsprechern wiedergegeben.

Wenn Ihr Gerät mit einem NICAM-Empfänger ausgestattet ist, können Sie den qualitativ hochwertigen digitalen NICAM-Klang (=Near Instantaneous Companding Audio Multiplex) empfangen.

Je nach Art der Senderübertragung besteht die Möglichkeit, das Tonsignal mit der Taste **I/II** folgendermaßen einzustellen:

Bei NICAM-Mono-Empfang wählen Sie **NICAM MONO** oder **FM MONO**.

Bei NICAM-Stereo-Empfang wählen Sie **NICAM STEREO** oder **FM MONO**. Wenn das Stereo-Signal zu schwach ist, schalten Sie auf **FM Mono** um.

Bei NICAM-Zweikanalton-Empfang wählen Sie **NICAM DUAL I**, **NICAM DUAL II** oder **NICAM DUAL I+II** oder **MONO**. Wenn **FM Mono** eingestellt ist, wird die Anzeige **MONO** am Bildschirm eingeblendet.

# ZEIT-Menü

1

## Zeit

Die Uhrzeit muss korrekt eingestellt sein, bevor Sie die Ein/Ausschal-Timer -Funktion benutzen.

Rufen Sie mit der Taste **MENU** und anschließend mit **▲ / ▼** das ZEIT-Menü auf.

Betätigen Sie die Taste **▶** und anschließend die Taste **▲ / ▼**, um die Option **Uhrzeit** auszuwählen.

Drücken Sie die **▶**-Taste und anschließend die **▲ / ▼**-Taste, um die Stunden einzustellen.

Drücken Sie die **▶**-Taste und anschließend die **▲ / ▼**-Taste, um die Minuten einzustellen.

Zum Speichern **MENU** oder **OK** drücken.

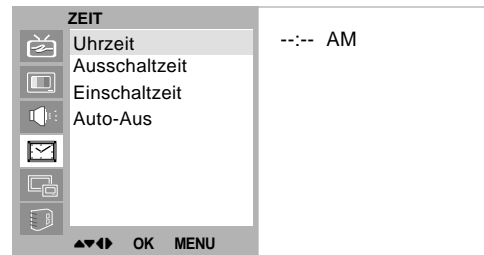

2

## Ein/Ausschaltzeit

Der Ausschalt-Timer schaltet das Gerät zur voreingestellten Zeit automatisch in den Bereitschaftsmodus.

Rufen Sie mit der Taste **MENU** und anschließend mit **▲ / ▼** das ZEIT-Menü auf.

Betätigen Sie die Taste **▶** und anschließend die Taste **▲ / ▼**, um die Option **Ausschal-Timer** oder **Einschal-Timer** auszuwählen.

Betätigen Sie die Taste **▶** und anschließend die Taste **▲ / ▼**, um die Option **Ein** auszuwählen.

Zum Abbrechen der Ein-/Ausschalt-Zeit-Funktion, Betätigen Sie die Taste **▲ / ▼**, um den Menüpunkt **Speichern** auszuwählen.

Drücken Sie die **▶**-Taste und anschließend die **▲ / ▼**-Taste, um die Stunden einzustellen.

Drücken Sie die **▶**-Taste und anschließend die **▲ / ▼**-Taste, um die Minuten einzustellen.

**Nur für die Einschaltfunktion :** Drücken Sie **▶** und dann **▲ / ▼**, um die Lautstärke und das Programm einzustellen.

Zum Speichern **MENU** oder **OK** drücken.

**Hinweis :**

- Im Falle der Energieunterbrechung (Trennung oder Stromausfall), muß der Taktgeber zurückgestellt werden.
- Zwei Stunden nachdem das Gerät durch die Einschaltzeit-Funktion eingeschaltet wurde, schaltet sich dieses automatisch zurück in die Bereitschaftsbetriebsart, sofern zwischenzeitlich keine Taste betätigt wurde.
- Einmal an oder weg von der Zeit wird, diese Funktionen funktionieren täglich an einstellen time.
- Die Ausschaltfunktion (Off Timer) hat gegenüber der Einschaltfunktion (On Timer) Vorrang, wenn beide auf die gleiche Uhrzeit eingestellt sind.
- Für die Einschaltfunktion muss das Gerät auf Bereitschaft geschaltet sein.



3

## Automatisches Abschalten des Fernsehgerätes

Wenn Sie im Menü **Auto-aus** die Option **Ein** wählen, schaltet sich das Gerät etwa 10 Minuten nach Sendeschluss des eingestellten Programms automatisch in den Bereitschaftsmodus.

Rufen Sie mit der Taste **MENU** und anschließend mit **▲ / ▼** das ZEIT-Menü auf.

Betätigen Sie die Taste **▶** und anschließend die Taste **▲ / ▼**, um die Option **Auto-aus** auszuwählen.

Betätigen Sie die Taste **▶** und anschließend die Taste **▲ / ▼**, um die Option **Ein** oder **Aus** auszuwählen.

Zum Speichern **MENU** oder **OK** drücken.



4

## Automatische Abschaltzeit (Sleep Timer)

Möglicherweise vergessen Sie, das Fernsehgerät vor dem Schlafengehen auszuschalten. Der Sleep-Timer schaltet Ihr Gerät automatisch auf Bereitschaft, sobald der vorgegebene Zeitraum abgelaufen ist.

Betätigen Sie die Taste **SLEEP**, um die Minuten einzustellen.

Bildschirm wird die Anzeige ' --- min ' mit den folgenden Werten (in Minuten) eingeblendet: **10, 20, 30, 60, 90, 120, 180** und **240**. Die eingestellte Zeit bis zum Abschalten des Geräts beginnt nun abzulaufen.

### Hinweis:

- Um die verbleibende Zeit bis zum Abschalten anzuzeigen, betätigen Sie die Taste **SLEEP** erneut.
- Um die verbleibende Zeit bis zum Abschalten zu widerrufen, betätigen Sie die Taste **SLEEP** mehrfach, bis der Wert ' --- min ' angezeigt wird.
- Wenn Sie das Gerät ausschalten, wird die eingestellte Zeit automatisch aufgehoben.

## PC-Eingangsbuchse

Sie haben hier die Einstellmöglichkeiten horizontale / vertikale Lage, Takt, Taktrate, Auto-Konfigurieren, Reset.

Drücken Sie die Taste **MENU**, und wählen Sie mit **▲ / ▼** das Menü **EINSTELLUNGEN** aus.

Betätigen Sie die Taste **▶** und anschließend die Taste **▲ / ▼**, um die gewünschte Bildoption auszuwählen.

Betätigen Sie die Taste **◀ / ▶**, um die entsprechenden Einstellungen auszuführen.

### H-Position / V-Position

Mit dieser Funktion stellen Sie die Bildlage nach links/rechts und oben/unten wunschgemäß ein.

### Takt

Mit dieser Funktion verringern Sie vertikale Balken oder Streifen, die im Bildhintergrund sichtbar sind. Die horizontale Bildgröße ändert sich ebenfalls.

### Taktrate

Mit dieser Funktion entfernen Sie horizontale

Bildstörungen und schärfen die Konturen von Zeichen.

### Auto-konfigurieren

Mit dieser Funktion werden Bildlage, Takt und Taktrate automatisch eingestellt. Während die Auto-Konfiguration läuft, wird das angezeigte Bild für einige Sekunden ausgeblendet.

### Reset (Zurücksetzen)

Über diese Funktion können Sie zu den werksseitigen Optimalwerten zurückkehren. Diese Werte sind fest programmiert.

*Hinweis: Manche Signale von Grafikkarten werden möglicherweise nicht einwandfrei umgesetzt. Wenn die Ergebnisse unbefriedigend sind, stellen Sie Bildlage, Takt und Taktphase Ihres Bildschirms manuell ein.*

Betätigen Sie die Taste **OK**, um die Bildwerte für den PC-Anzeigemodus zu speichern.

Drücken Sie die **EXIT**-Taste um in den PC-Modus zurückzukehren.

## WXGA (oder VGA (Nur RGB[DVI]-Modus))

a : Wenn der Satz eingegebenes WXGA Signal ist, wählen Sie die gewünschte WXGA Auflösung vor.

b : Wenn der Satz eingegebenes DVI-480p Signal im VGA Modus ist, wählen Sie 480p auf dem **EINSTELLUNGEN** Menü vor.

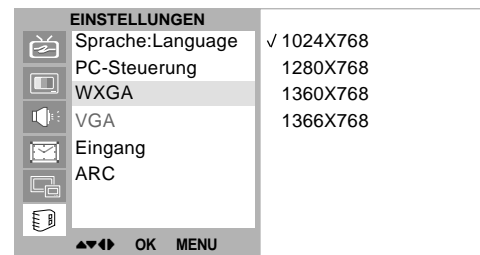
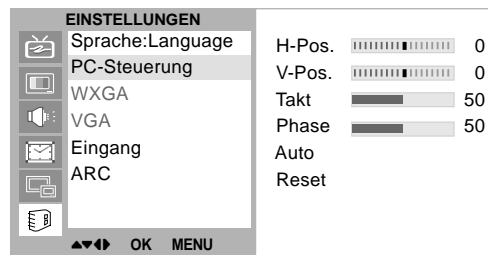

# Bild-im-Bild

- Bei der Funktion **Bild-im-Bild** (englisch: Picture in Picture) wird in das bildschirmfüllende Großbild ein kleineres Bildfenster eingeblendet.

1

## Ein- und Ausschalten

Betätigen Sie die Taste **PIP**, um das PIP-Bild einzuschalten.

- Durch wiederholtes Drücken der Tasten **PIP** wird die Bildschirmanzeige folgendermaßen geändert.

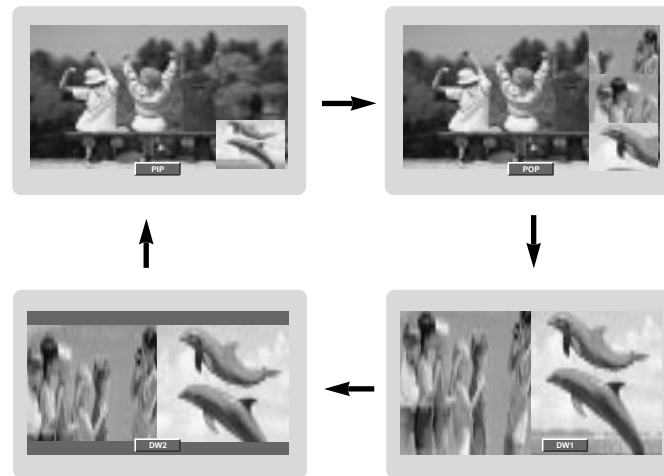

3

## Kleinbild verschieben

Drücken Sie **PIP POSITION**.

Betätigen Sie wiederholt die Taste **PIP POSITION**, bis sich das PIP-Bild in der gewünschten Lage befindet. Die PIP-Bilder werden im Uhrzeigersinn verschoben.

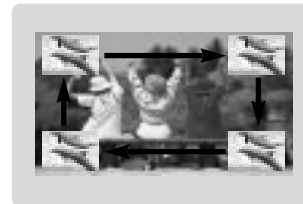

2

## PIP Audioeingang

PIP modus - Haupt- und vorabbildung Audio auserwählt.

Drücken Sie die Taste **MENU**, und wählen Sie mit **▲ / ▼** das Menü **PIP** aus.

Betätigen Sie die Taste **▶** und anschließend die Taste **▲ / ▼**, um die Option **Audio-Eingang** auszuwählen.

Betätigen Sie die Taste **▶** und anschließend die Taste **▲ / ▼**, um die Option **Haupt** oder **Sekundär** auszuwählen.

Betätigen Sie wiederholt die Taste **MENU**, um zur normalen Fernsehansicht zurückzukehren.



4

## Großbild und Kleinbild vertauschen

Betätigen Sie die Taste **SWAP**, um Großbild und Kleinbild zu vertauschen.



Hauptbild

Zweitbild

5

## Bildquelle für Kleinbild auswählen

Betätigen Sie die Taste **PIP INPUT**, um die Bildquelle für das Kleinbild auszuwählen.



6

## Programmwahl für Bild-im-Bild

Betätigen Sie die Taste **PIP PR +/-**. Die ausgewählte Programmnummer wird direkt unter der Programmnummer des Großbildes angezeigt.

7

## Sender-Bildsuchlauf

Mit dieser Funktion können Sie alle gespeicherten Programme in Bildfenstern durchsuchen und Ihr bevorzugtes Programm in das Hauptbild/Kleinbildern aufrufen.

Betätigen Sie die Taste **SCAN**, um die Bildfenster aufzurufen. Alle gespeicherten Programme laufen durch diese POP4/POP16.

Betätigen Sie die Taste **EXIT** um die Bildfenster wieder auszublenden.



Die Sonderfunktion Videotext (oder TOP-Text) ist nur in Fernsehgeräten verfügbar, die mit einem Videotext-System ausgestattet sind und Videotext empfangen können.

Videotext ist ein kostenloser aktueller Informationsdienst vieler Fernsehanstalten. Über Videotext werden sog. „Seiten“ mit Nachrichten, Wetterdaten, Fernsehprogrammen, Aktienkursen und vielen anderen Themen zur Verfügung gestellt.

Der Videotext-Decoder dieses Geräts unterstützt SIMPLE-, TOP- und FASTEXT-Systeme. SIMPLE-Text (Standard-Videotext) besteht aus einer Reihe von Seiten, die durch direkte Eingabe der entsprechenden Seitenzahlen aufgerufen werden. TOP- und FASTEXT sind neuere Funktionen, mit denen ein schnellerer Zugang zu Videotext-Informationen ermöglicht wird.

## Ein- und Ausschalten

Betätigen Sie die Taste **TEXT**, um den Videotext-Modus einzuschalten.

In der Kopfzeile des Bildschirms werden zwei Seitennummern, der Name des Fernsehsenders, Datum und Uhrzeit angezeigt. Die erste Zahl ist die gewählte Seitennummer, die zweite Zahl ist die Nummer der aktuell angezeigten Seite.

Um den Videotext-Modus wieder auszuschalten, betätigen Sie die Taste **TEXT**. Das Gerät kehrt in den vorherigen Modus zurück.

## SIMPLE-Text

### Seite aufrufen

1. Geben Sie mit den Zifferntasten die gewünschte dreistellige Seitennummer ein. Wenn Sie bei der Wahl eine falsche Nummer eingeben, ergänzen Sie zunächst die dreistellige Zahl, und geben Sie dann die korrekte Seitennummer erneut ein.
2. Mit der Taste **▲** / **▼** rufen Sie die vorige bzw. die nächste Seite auf.

### Programmierung der Farbtasten im LIST-Modus

Wenn sich das Gerät im SIMPLE-, TOP- oder FASTEXT-Modus befindet, betätigen Sie die Taste **≡**, um den LIST-

Modus einzuschalten.

Sie haben die Möglichkeit, vier Videotext-Seiten Ihrer Wahl auf die Farbtasten zu programmieren, so dass diese Seiten über die Farbtasten der Fernbedienung einfach aufgerufen werden können.

1. Betätigen Sie die gewünschte Farbtaste.
2. Geben Sie mit den Zifferntasten die Nummer der Videotextseite ein, die Sie programmieren möchten.
3. Betätigen Sie die Taste **OK**. Die Seitennummer blinkt einmal, und die gewählte Seite ist somit programmiert. Nun können Sie diese Seite mit der entsprechenden Farbtaste aufrufen.
4. Die drei übrigen Farbtasten werden auf dieselbe Weise programmiert.

## TOP-Text (Option)

Die Benutzerführung zeigt im unteren Bereich des Bildschirms vier Farbfelder (rot, grün, gelb und blau). Das gelbe Feld steht für die nächste Gruppe, das blaue Feld für den nächsten Themenblock.

### Themenblock / Gruppe / Seite aufrufen

1. Mit der blauen Taste schalten Sie von Themenblock zu Themenblock.
2. Mit der gelben Taste schalten Sie zur nächsten Gruppe mit automatischer Überleitung zum nächsten Themenblock.
3. Mit der grünen Taste schalten Sie zur nächsten vorhandenen Seite mit automatischer Überleitung zum nächsten Themenblock.  
Für diese Funktion kann auch die Taste **▲** benutzt werden.
4. Mit der roten Taste kehren Sie zu der vorherigen Auswahl zurück. Für diese Funktion kann auch die Taste **▼** benutzt werden.

### Seite direkt aufrufen

Ebenso wie beim SIMPLE-Modus können Sie eine bestimmte Seite auch im TOP-Modus durch direkte Eingabe der dreistelligen Seitennummer über die Zifferntasten aufrufen



## FASTEXT

Die Videotext-Seiten sind am unteren Bildschirmrand farbkodiert und werden mit den entsprechenden Farbtasten aufgerufen.

### Seite aufrufen

1. Betätigen Sie die Taste  $\boxed{\text{I}}$ , um die Indexseite (Inhaltsübersicht) aufzurufen.
2. Die am unteren Bildschirmrand farbkodierten Seiten werden mit den entsprechenden Farbtasten aufgerufen.
3. Ebenso wie beim SIMPLE-Modus können Sie eine bestimmte Seite auch im FASTEXT-Modus durch direkte Eingabe der dreistelligen Seitennummer über die Zifferntasten aufrufen.
4. Mit der Taste  $\blacktriangle / \blacktriangledown$  rufen Sie die vorige bzw. die nächste Seite auf.

## Spezielle Videotext-Funktionen

### REVEAL (Ratespiele unter Videotext)

Durch Betätigen dieser Taste zeigen Sie versteckte Informationen an, z.B. die Lösungen zu Quizfragen oder Rätseln. Wenn Sie diese Taste erneut betätigen, werden diese Informationen wieder vom Bildschirm gelöscht.

### SIZE (Seitenansicht vergrößern)

Der Text wird in doppelter Höhe angezeigt. Wenn Sie die Taste einmal drücken, wird zunächst die obere Seitenhälfte vergrößert gezeigt. Mit dem zweiten Tastendruck wird die untere Hälfte der Seite vergrößert gezeigt. Nach dem dritten Tastendruck sehen Sie wieder die ganze Seite in Normalansicht.

### UPDATE (Seitenblättern im Hintergrund)

Wenn Sie nach einer Seitenanwahl diese Taste drücken, wird auf das zuvor eingestellte Fernsehprogramm umgeschaltet, während Sie auf die neue Videotext-Seite

warten. Das Symbol der Taste  $\boxed{\text{X}}$  wird auf dem Bildschirm links oben eingeblendet. Sobald die Seite verfügbar ist, wird statt des Symbols  $\boxed{\text{X}}$  die Seitennummer eingeblendet.

Drücken Sie nun nochmals die Taste, um die Videotext-Seite anzuzeigen.

### HOLD (Seitenblättern stoppen)

Videotext-Meldungen können auf mehrere Seiten verteilt sein, die dann automatisch weiter geblättert werden. Mit dieser Taste halten Sie die Seitenfortschaltung an. Die Gesamtzahl der Seiten und die Nummer der aktuellen Seite werden normalerweise unter der Uhrzeit angezeigt. Wenn Sie diese Taste drücken, wird das Haltesymbol links oben angezeigt, und die aktuelle Seite bleibt auf dem Bildschirm erhalten.

Um mit dem Blättern fortzufahren, drücken Sie erneut diese Taste.

### MIX (Fernsehprogramm und Videotext zusammen anzeigen)

Nach Betätigen der Taste wird das laufende Fernsehbild unter den Videotext-Seiten eingeblendet. Um das Fernsehbild wieder auszuschalten, drücken Sie erneut diese Taste.

### TIME (Uhrzeit ein- und ausblenden)

Nach Betätigen der Taste wird in das laufende Fernsehprogramm eines Senders, der Videotext sendet, rechts oben am Bildschirm die aktuelle Uhrzeit eingeblendet. Nach dem zweiten Tastendruck wird die Uhrzeit wieder ausgeblendet. Im Videotext-Modus können Sie mit dieser Taste eine Folgeseite aufrufen. Die Nummer der Folgeseite wird unten am Bildschirm angezeigt. Wenn Sie die Folgeseite anhalten bzw. ändern möchten, Betätigen Sie die ROTE / GRÜNE Taste,  $\blacktriangle / \blacktriangledown$  oder die Zifferntasten.

Durch nochmaliges Drücken der Taste schalten Sie diese Funktion wieder aus.

# Technische Daten für die Bildschirmanzeige

## RGB-modus / DVI-modus

Modus	Auflösung	Horizontale Frequenz (kHz)	Vertikale Frequenz (Hz)
DOS	640X350	61.5	70.0
	720X400	31.5	70.0
		37.9	85.0
VGA	640X480	31.5	60.0
		37.8	72.0
		37.5	75.0
		43.2	85.0
SVGA	800X600	35.1	56.0
		37.9	60.0
		48.0	72.0
		46.9	75.0
		53.7	85.0
XGA	1024X768	48.4	60.0
		56.4	70.0
		60.0	75.0
		60.0	85.0
SXGA	1280X1024	63.9	60.0
		75.0	70.0
		79.9	75.0
WXGA	1280X768	91.1	85.0
		47.7	60.0
		60.1	75.0
	68.5	85.0	
	1360X768	49.0	60.0
	1366X768	49.0	60.0
UXGA	1600X1200	75.0	60.0
MAC	832X624	49.7	75.0

(RGB Separate Sync.)

### Hinweis :

- a. Wenn das Fernsehgerät noch kalt ist, kann nach dem Einschalten ein leichtes Flimmern auftreten. Dieser Vorgang ist völlig normal und deutet nicht auf eine Funktionsstörung hin.
- b. Stellen Sie nach Möglichkeit den Videomodus 1,280x768@60Hz ein, um für Ihren LCD-Bildschirm eine optimale Bildqualität zu erhalten. Wenn Sie andere Auflösungen verwenden, werden möglicherweise einige skalierte oder verarbeitete Bilder angezeigt. Wenn eine Vertikalfrequenz von 85Hz am PC eingestellt ist, kann es zu Bildstörungen bei eingeschaltetem PIP Modus kommen. Reduzieren Sie in diesen Fällen die Vertikalfrequenz auf 60Hz.
- c. Möglicherweise treten Bildpunktfehler auf, z.B. rote, grüne oder blaue Flecken. Diese Effekte haben allerdings keinerlei Auswirkungen auf die Funktion des Bildschirms.
- d. Drücken Sie ihren Finger nicht längere Zeit auf den LCD-Bildschirm oder üben Sie keinen Druck auf den LCD-Bildschirm aus, da anderenfalls irreparable Nachbilder auftreten könnten.
- e. Wenn das Fernsehgerät als PC-Bildschirm verwendet wird, werden möglicherweise Meldungen am Bildschirm angezeigt. Diese Meldungen unterscheiden sich in den jeweiligen Windows-Versionen (Win 98, 2000). Wenn Meldungen eingeblendet werden, klicken Sie bis zur letzten Meldung fortlaufend auf „Weiter“.
- f. Wenn am Bildschirm die Meldung **“Außer Reichweite”** angezeigt wird, stellen Sie den PC nach den Angaben im Abschnitt „Technische Daten für die Bildschirmanzeige“ ein.

## Problem

- Kein Bild und kein Ton
- Ton gut, aber Bild schlecht
- Bild gut, aber Ton schlecht
- Bild verzerrt
- Linien oder Streifen im Bild
- Schlechter Empfang auf einigen Kanälen
- Keine Farbe
- Schlechte Farben
- Fernbedienung zeigt keine Wirkung
- Lage nicht korrekt
- Vertikale Balken oder Streifen auf dem Hintergrund
- Horizontale Bildstörungen
- Signalkabel-Meldung wird angezeigt

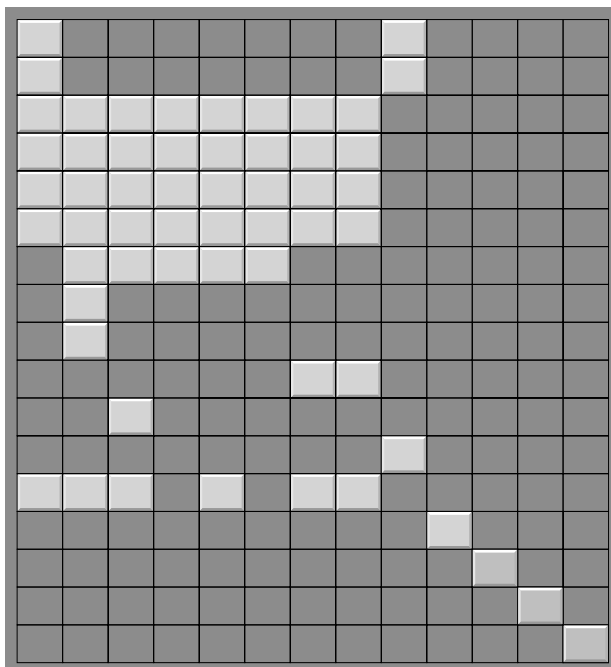
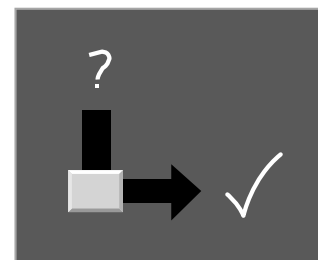

### Bitte überprüfen und beheben:

- Netzstecker eingesteckt?
- Fernsehgerät eingeschaltet?
- Anderen Kanal einstellen (schwaches Signal)
- Antenne prüfen (Kabel angeschlossen?)
- Antenne prüfen (Leitung defekt?)
- Antenne prüfen
- Mögliche Störeinflüsse überprüfen
- Kontrast einstellen
- Helligkeit einstellen
- Farbe einstellen
- Lautstärke einstellen
- Batterien der Fernbedienung überprüfen
- Audio-/Video-Anschlüsse überprüfen (nur bei Video)
- Auto-Konfiguration oder Bildlage H/V einstellen
- Auto-Konfiguration oder Takt einstellen
- Auto-Konfiguration oder Taktrate einstellen
- Ist Signalkabel ordnungsgemäß angeschlossen?



# Televisore a colori

## ISTRUZIONI PER L'USO

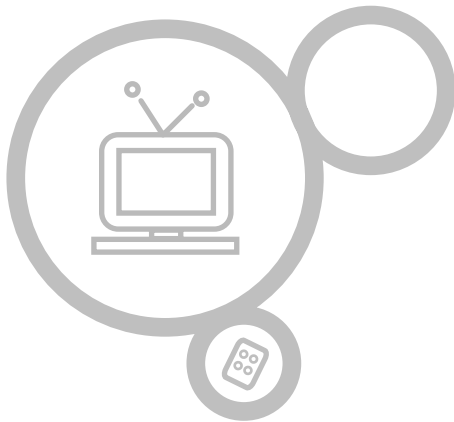

### RL-32X11

Nel ringraziarvi per avere acquistato questo prodotto vi raccomandiamo di leggere attentamente le seguenti istruzioni. Solo così si potrà ottenere il funzionamento ottimale dell'apparecchio e mantenerne inalterate nel tempo le caratteristiche e l'affidabilità originali.

Raccomandiamo inoltre di conservare questo manuale in previsione di eventuali consultazioni future.

<b>Installazione</b>	<b>3</b>	<b>Menù Tempo</b>	<b>26-28</b>
<b>Localizzazione e funzione dei comandi</b>	<b>4-7</b>	Regolazione dell'orologio	26
Telecomando	4	Programmazione del timer	27
Installazione delle batterie	5	Spegnimento Automatico / Timer	28
Pannello frontale	6	<b>Collegamento di PC</b>	
Pannello posteriore	7	Messa a punto del PC	29
<b>Collegamento ad un'apparecchiatura esterna</b>	<b>8-12</b>	WXGA (o VGA (RGB[DVI] mode solo))	29
<b>Funzionamento di base</b>		<b>Funzionamento PIP</b>	<b>30-31</b>
Accensione e Spegnimento	13	Funzione PIP	30
Selezione del programma	13	PIP Ingresso audio	30
Regolazione del volume	13	Spostare l'immagine secondaria	30
Selezione della lingua sullo schermo	13	Scambio tra immagine principale e sotto immagine	31
<b>Menù sullo schermo</b>		Selezione ingresso per la sotto immagine	31
Selezione del menù	14	Selezione del programma per la sotto immagine	31
<b>Sintonizzazione delle stazioni televisive</b>	<b>15-19</b>	Scansione del programma	31
Sintonizzazione Automatica	15	<b>Televideo (Opzione)</b>	<b>32-33</b>
Sintonizzazione manuale dei programmi	16-17	<b>Specifiche del monitor</b>	<b>34</b>
Riordino dei programmi	18-19	<b>In caso di problemi</b>	<b>35</b>
Consultazione tabella programmi	19		
<b>Regolazione dell'immagine</b>	<b>20-22</b>		
CSM (Memoria dello stato colore)	20		
PSM (Memoria Stato dell'Immagine)	21		
Regolazione immagine	21		
Formato dell'Immagine	22		
<b>Regolazione del suono</b>	<b>23-25</b>		
SSM (Memoria Stato del Suono)	23		
Bilanc.	24		
AVL (Livellatore Automatico del Volume)	24		
Ricezione Stereo/Bilingue/NICAM	25		

## Alimentazione

Questa apparecchiatura funziona a CA, 230 V, 50 A, come indicato sull'etichetta posta sul pannello posteriore. Non collegatela a un'alimentazione CC. In caso di temporali o se viene temporaneamente tolta la corrente, scollegate l'apparecchio dalla presa di rete e dall'antenna.

## Importante

L'esposizione diretta dell'apparecchio alla pioggia o ad una eccessiva umidità ambientale può provocare cortocircuiti o principi d'incendio. Non rigate o rovinare la matrice attiva LCD con oggetti duri, poichè si danneggerebbe permanentemente.

## Riparazioni

Nell'apparecchio sono presenti alte tensioni, e pertanto si sconsiglia vivamente di cercare di aprirne il mobile. Nell'eventuale caso di guasti ci si rivolga esclusivamente ad un Centro di Assistenza Tecnica autorizzato.

## Collegamento all'antenna

Il cavo proveniente dall'antenna deve essere collegato alla presa contrassegnata dal simbolo  $175\Omega$ , sul retro del mobile. Il collegamento ad una antenna esterna è necessario al sint. fine di ottimizzare la ricezione.

## Localizzazione

L'apparecchio non deve essere posizionato in ambienti eccessivamente umidi o polverosi, oppure alla luce diretta del sole. Il televisore non deve essere installato in prossimità di fonti di vibrazioni, di calore o di campi magnetici. L'apparecchio deve essere posizionato in modo tale da non precluderne la ventilazione. In caso di installazione in una libreria, o in altro tipo di mobile chiuso, è opportuno accertarsi che ne sia garantita una adeguata ventilazione, tale da evitare surriscaldamenti durante il funzionamento. Quando utilizzate l'apparecchio con il supporto di sostegno (voce in opzione), fissatelo con cura per evitare che cada.

## Pulendo

Scollegate l'unità prima di pulire la superficie dell'LCD. Fate la polvere all'unità con un panno morbido. Se lo schermo richiede ulteriore pulizia, usate un panno umido. Non usate liquidi per la pulizia o aerosol.

# Localizzazione e funzione dei comandi Telecomando

- Tutte le funzioni possono venire controllate per mezzo del telecomando.
- Alcune funzioni possono anche venire controllate per mezzo dei tasti posti sul pannello frontale dell'apparecchio.
- Per poter utilizzare il telecomando dovete prima inserire le pile.

**POWER**  
Per accendere il televisore già in "Standby" o riportarlo in "Standby"(Attesa).

**MUTE**  
Per spegnere e riaccendere l'audio.

**NUMBER BUTTONS**

**PSM (Memoria Stato dell'Immagine)**  
Per richiamare la regolazione dell'immagine da voi preferita.

**SSM (Memoria Stato del Suono)**  
Per richiamare la regolazione del suono da voi preferita.

**ARC (Controllo del Rapporto dell'aspetto)**  
Seleziona il formato dell'immagine come desideri.

**I/II**  
Per selezionare la lingua durante le trasmissioni bilingue.  
Per selezionare l'uscita audio.

**LIST**  
Per far apparire sullo schermo la tavola dei programmi.

**MENU**  
Per selezionare un menù.

**INGRESSO**  
Per selezionare la funzione TV, AV1, AV2, S-VIDEO, COMPONENT, PC-RGB, DVI.  
Per accendere l'apparecchio quando è già in "standby".

**Q.VIEW**  
Per tornare al programma precedente.

**TASTI DEL TELEVIDEO (Opzione)**  
Questi tasti vengono utilizzati per il televideo.  
Per maggiori dettagli vedere il paragrafo riguardante il televideo.

**EXIT**  
Esce da qualsiasi funzione.

**PIP**  
Per attivare e disattivare la sotto immagine.

**A.SWAP**  
PIP modo - Selcct principale e secondario dell'audio dell'immagine.

**SLEEP**  
Per regolare lo spegnimento automatico gestito dal timer.

**PIP PR +/-**  
Per selezionare un programma per la sotto immagine.

**SWAP**  
Per alternare la sotto immagine all'immagine principale.

**▲ / ▼ (Programma)**  
Per selezionare un programma o una voce del menù.  
Per accendere l'apparecchio quando è già in "standby".

**PIP INPUT**  
Per selezionare il modo ingresso per la sotto immagine.

**◀ / ▶ (Volume)**  
Per regolare il volume.  
Per regolare le opzioni dei menù.

**PIP POSITION**  
Per spostare in senso orario la sotto immagine.

**OK**  
Per far accettare le vostre selezioni o far apparire sullo schermo il modo corrente.

**STILL**  
Per effettuare il fermo immagine della sotto immagine.

**SCAN**  
Per attivare la scansione di programma delle 4/16 sub immagini.

**TEXT**

**Q.VIEW**

**SLEEP**

**EXIT**

**MIX** **INDEX** **TIME** **REVEAL**

**MODE** **SIZE** **HOLD** **UPDATE**

**PIP** **PIP POSITION** **STILL** **SCAN**



# Localizzazione e funzione dei comandi

## Installazione delle batterie

- Il telecomando è alimentato da due batterie a stilo formato "AAA".

**1**

Togliere il coperchio.

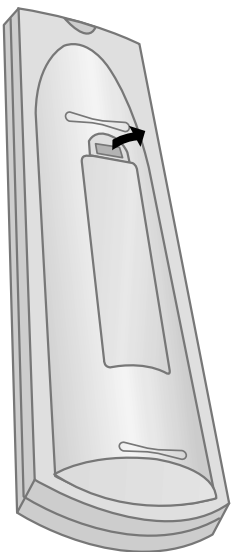

**2**

Inserire le 2 batterie rispettando le polarità (- e +).

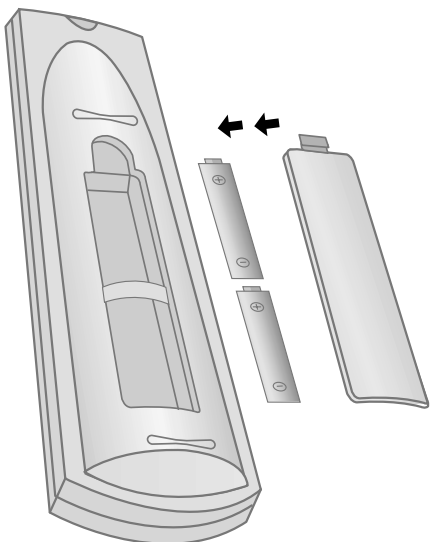

**3**

Rimettere il coperchio.

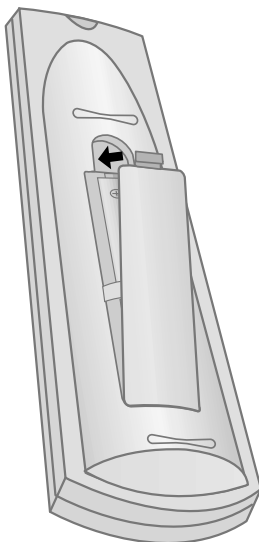

Per evitare il danno causato dall'eventuale perdita di liquido corrosivo, vi consigliamo di togliere le pile se pensate di non utilizzare il telecomando per un lungo periodo. Non mescolate diversi tipi di batterie e non utilizzate batterie vecchie e nuove allo stesso tempo.

# Localizzazione e funzione dei comandi

## Pannello frontale

- Qui di seguito trovate una rappresentazione semplificata del pannello frontale.
- Qualche cosa di questo disegno potrebbe non corrispondere a quanto indicato sul vostro apparecchio.
- Il manuale spiega le caratteristiche disponibili sulla serie LC-32IE11.

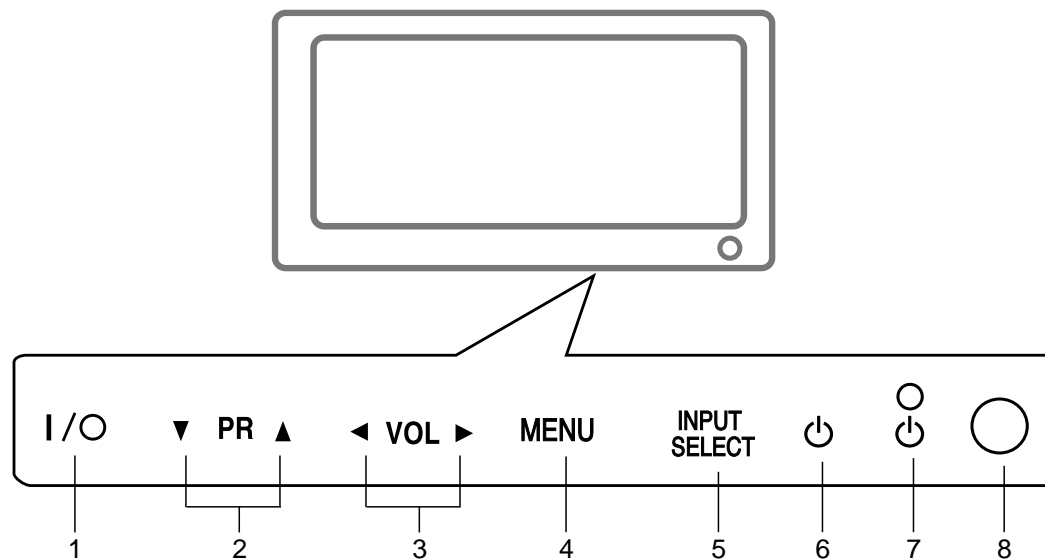

- 1. ALIMENTAZIONE ( I / O )**  
Per accendere (ON) e spegnere (OFF) l'apparecchiatura.
- 2. Programma ▲ / ▼**  
Per selezionare un programma o una voce di menù.  
Per accendere l'apparecchio quando è in "Standby".
- 3. Volume ◀ / ▶**  
Per regolare il volume.  
Per regolare le voci dei menù.
- 4. MENU**  
Per selezionare un menù.
- 5. SELEZIONE INGRESSO**  
seleziona i modi **TV, AV1, AV2, S-VIDEO, COMPONENT, PC-RGB, DVI.**  
Per accendere l'apparecchio quando è in "standby".
- 6. POWER (⏻)**  
Per accendere il televisore già in "Standby" o riportarlo in "Standby" (Attesa).
- 7. Indicatore di Power/Standby (⏻)**  
Si illumina di rosso in attesa.  
Si illumina di verde quando il prodotto è acceso.
- 8. SENSORE DEL TELECOMANDO**

# Localizzazione e funzione dei comandi

## Pannello posteriore

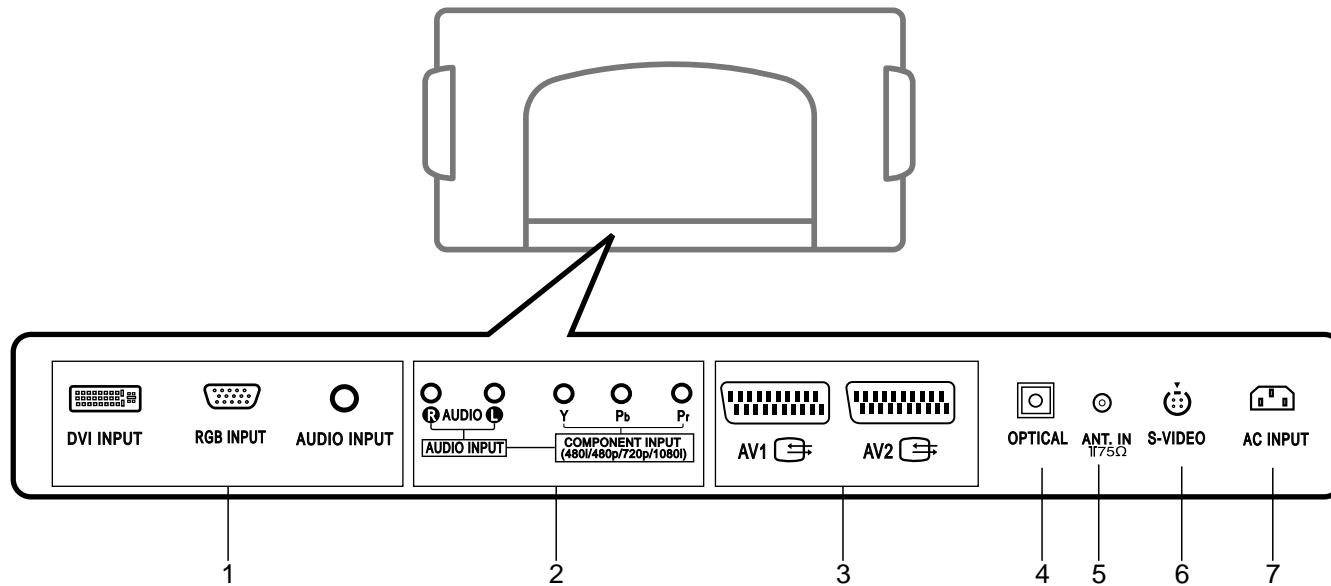

### 1. INGRESSO DVI / INGRESSO RGB / INGRESSO AUDIO

Collegate la presa d'uscita del PERSONAL COMPUTER a questa presa.

### 2. INGRESSO AUDIO / INGRESSO COMPONENT (480i / 480p / 720p / 1080i)

### 3. Presa Euro Scart

Collegate la presa scart del VCR a queste prese.

### 4. Digital Audio (OTTICO)

Collegli l'audio digitale dai vari tipi di apparecchiature.

**Nota :** Nel modo standby, questi orificii non funzionano.

### 5. Presa antenna

### 6. INGRESSO S-VIDEO

Collegate il segnale video proveniente da S-VIDEO VCR all'ingresso S-VIDEO.

### 7. PRESA ALIMENTAZIONE

Questo monitor funziona con CA e il voltaggio è indicato in fondo a questo manuale d'istruzioni. Non fatelo mai funzionare a CC.

# Collegamento ad un'apparecchiatura esterna

- A questo apparecchio potete collegare videoregistratori, videocamere, ecc.
- I disegni qui sotto riportati potrebbero essere diversi dal vostro apparecchio.

1

## Presenza antenna

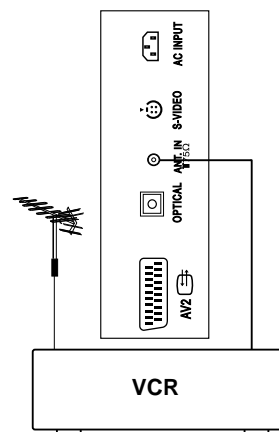

Collegate l'uscita RF del vostro videoregistratore alla presa dell'antenna posta sul retro dell'apparecchio.

Collegate il cavo dell'antenna all'ingresso RF del videoregistratore (VCR).

Memorizzate il canale video su un numero di programma di vostra scelta riferendovi le istruzioni del paragrafo "Sintonizzazione manuale dei programmi".

Selezionate il numero di programma del canale video.

Premete il tasto **PLAY** del videoregistratore.

2

## Collegamento al videoregistratore

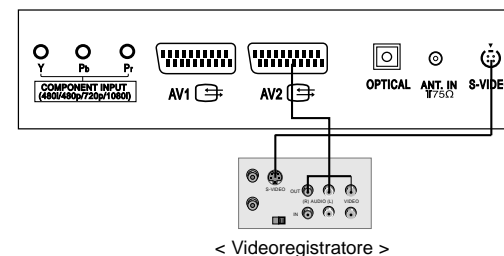

- Se collegate un videoregistratore S-VIDEO a un ingresso S-VIDEO, la qualità dell'immagine verrà migliorata, paragonata a quella di un normale videoregistratore collegato all'ingresso video.

- Per evitare disturbi all'immagine (interferenze), lasciate un'adeguata distanza tra il videoregistratore e il monitor.

Premete il tasto **INPUT SELECT** del telecomando e selezionate **AV1** o **AV2**.

(Se collegato con S-Video, selezionate **S-Video**)

Inserite una cassetta preregistrata nel videoregistratore e premete il tasto **PLAY** del videoregistratore. (Seguite le istruzioni del VCR)

# Collegamento ad un'apparecchiatura esterna chiatura esterna

3

## Immagine da un'apparecchiatura esterna AV

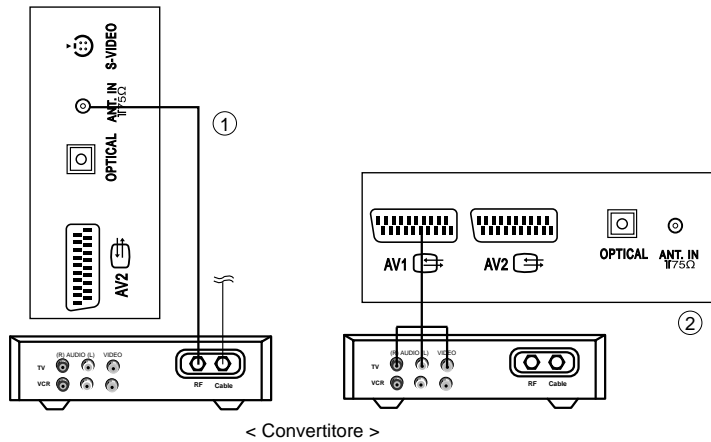

- Per poter vedere la TV via cavo dovete sottoscrivere un contratto e installare un convertitore.
- Per ulteriori informazioni riguardanti la TV via cavo, contattate la stazione TV via cavo locale.

Premete il tasto **INPUT SELECT** del telecomando e selezionate **AV1** o **AV2**.

Sintonizzate i canali utilizzando il convertitore.

4

## Collegamento ad una sorgente esterna AV

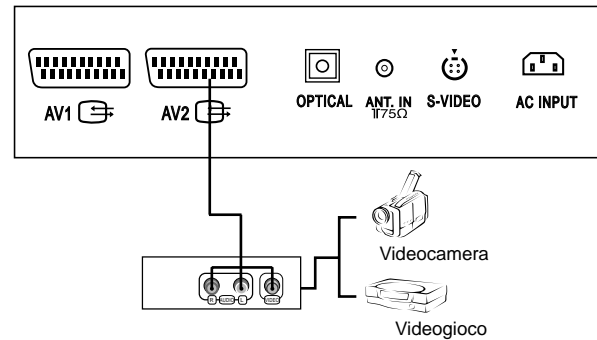

- Quando collegate il Monitor al Plasma a un'apparecchiatura esterna, fate combaciare i colori dei collegamenti.

Premete il tasto **INPUT SELECT** del telecomando per selezionare **AV1** o **AV2**.

Mettete in funzione l'apparecchiatura esterna corrispondente.

# Collegamento ad un'apparecchiatura esterna

5

## Collegamento al DVD

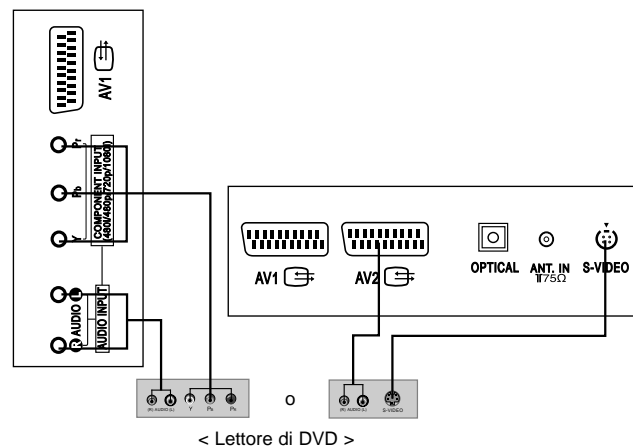

### Come effettuare il collegamento

- Collegate gli ingressi video del DVD agli ingressi Y, PB, PR del COMPONENT INPUT e gli ingressi audio a quelli audio di AV INPUT. (Collegate la presa Euro scart del videoregistratore alla presa Euro scart dell'apparecchio.)

### Come utilizzarlo

Eseguite dopo aver sintonizzato il Lettore di DVD.

Premete il tasto **INPUT SELECT** del telecomando del Monitor per selezionare **Component**. Seguite le istruzioni del DVD.

### • Ingressi del Componente

Potete migliorare la qualità dell'immagine se collegate il lettore di DVD all'ingresso "Component" come qui sotto indicato.

Ingressi Component del Monitor	Y	P <sub>B</sub>	P <sub>R</sub>
--------------------------------	---	----------------	----------------

Uscite video del lettore di DVD	Y	P <sub>b</sub>	P <sub>r</sub>
	Y	B-Y	R-Y
	Y	C <sub>b</sub>	C <sub>r</sub>
	Y	P <sub>B</sub>	P <sub>R</sub>

# Collegamento ad un'apparec- chiatura esterna

6

## Ingresso DVI / DTV

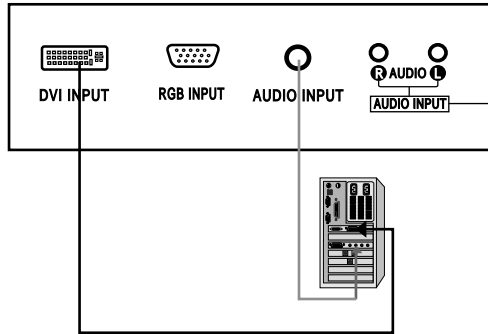

Collegate il cavo di uscita del segnale video del vostro PERSONALCOMPUTER, all'ingresso **DVI INPUT** del Televisore.

Collegate il cavo audio dal PC alla presa **AUDIO INPUT** dell'apparecchio.

Premete il tasto **INPUT SELECT** per selezionare l'ingresso **DVI**.

Accendete il PC e lo schermo del computer apparirà su quello del Televisore.

**RGB-DTV segnale Input** : 480p-60Hz, 576p-50Hz, 720p-50Hz, 720p-60Hz, 1080i-50Hz, 1080i-60Hz.

**Nota** : Quando la composizione del segnale in entrata è DVI-DTV (connessione DTV), il Televisore regola in modo automatico l'ingresso in RGB-DTV.

L'interfaccia DVI con protezione di copia HDCP, permette di trasferire tutte le informazioni digitali senza alcuna perdita di qualità.

Questo apparecchio TV può ricevere l'interfaccia Multimediale ad alta definizione (HDMI) o l'ingresso dell'interfaccia di visione digitale (DVI).

# Collegamento ad un'apparecchiatura esterna

7

## Ingresso PC/ DTV

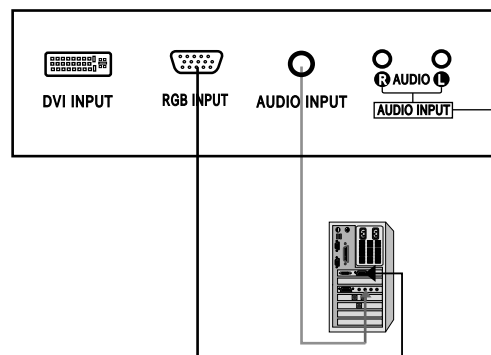

Potete collegare il cavo del segnale video dall'uscita del PERSONAL COMPUTER, all'ingresso **RGB INPUT** dell'apparecchio.

Collegate il cavo audio dal PC alla presa **AUDIO INPUT** dell'apparecchio.

Premete il tasto **INPUT SELECT** per selezionare **PC-RGB**.

Accendete il PC e lo schermo del computer apparirà su quello del televisore.

Il televisore può essere utilizzato come monitor del computer.

**RGB-DTV segnale Input** : 480p-60Hz, 576p-50Hz, 720p-50Hz, 720p-60Hz, 1080i-50Hz, 1080i-60Hz.

**Nota** : Quando la composizione del segnale in entrata è RGB-DTV (connessione RGB-PC), il Televisore regola in modo automatico l'ingresso in RGB-DTV.

8

## Ingresso Digital Audio

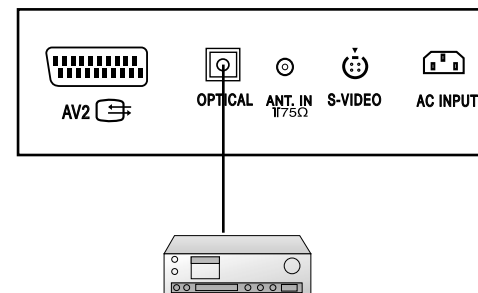

- Questa connessione permette di trasferire il segnale audio, ad un sistema esterno come ad esempio l'impianto HI-FI.

**Attenzione** : Non guardate direttamente il foro della connessione ottica; potreste arrecare danni permanenti alla vostra vista.

### Come effettuare il collegamento

Colleghi un'estremità del cavo ottico alla presa Audio Digital del TV, l'altro capo al connettore audio del vostro impianto.

Colleghi l'altra estremità del cavo ottico all'audio digitale (ottico) immesso sull'apparecchiatura audio.



1

## Accensione e Spegnimento

Premete il tasto dell'alimentazione per accendere l'apparecchio.

Se l'apparecchio è in "Standby", premete i tasti **POWER**, **▲ / ▼**, **INPUT SELECT** o uno dei tasti **NUMERICI** del telecomando per accenderlo.

Premete il tasto **POWER** del telecomando.

L'apparecchio ritorna in "Standby" (Attesa).

Per spegnere completamente il televisore, premete il tasto di alimentazione.

2

## Selezione del programma

Potete selezionare un numero di programma per mezzo dei tasti **▲ / ▼** o di quelli **NUMERICI**.

3

## Regolazione del volume

Premete i tasti **◀ / ▶** per regolare il volume.

**Funzione "MUTO"**; Premete il tasto **"MUTE"** per escludere momentaneamente l'audio. Potete annullare questa funzione premendo il tasto **MUTE**, **◀ / ▶**, **I/II** oppure il tasto **SSM**.

4

## Selezione della lingua sullo schermo

Premi il tasto **"MENU"** e poi i tasti **▲ / ▼** per selezionare il menù **REGOLAZIONE**.

Premete il tasto **▶** e quindi i tasti **▲ / ▼** per selezionare **Lingua**.

Premete il tasto **▶** e quindi i tasti **▲ / ▼** per selezionare la lingua desiderata.

Tutte le informazioni e le istruzioni dei menù appariranno sullo schermo nella lingua da voi scelta.

Premete ripetutamente il tasto **MENU** per tornare ai normali programmi TV.

# Menù sullo schermo

## Selezione del menù

- Il dialogo tra voi e il vostro televisore avviene sullo schermo, per mezzo di un menù operativo.

**1**  
Premi il tasto **MENU** e poi il tasto **▲ / ▼** sul Display di ogni menu.

**2**  
Premete il tasto **▶** e quindi i tasti **▲ / ▼** per selezionare una voce del menù.

**3**  
Premete il tasto **▶** per far apparire sullo schermo il sottomenù o il menù a tendina.

**4**  
Cambiate la regolazione di una voce in un sottomenù o in un menù a tendina per mezzo dei tasti **◀ / ▶** o **▲ / ▼**.

Potete spostarvi al menù di livello più alto per mezzo del tasto **◀** e al menù di livello più basso per mezzo del tasto **▶**.

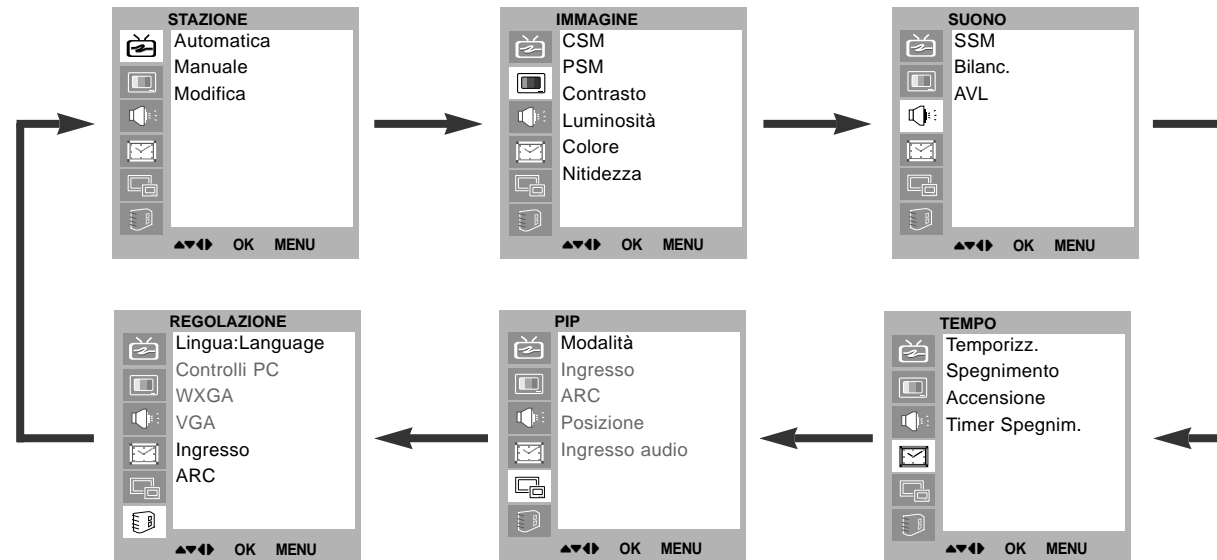

# Sintonizzazione delle stazioni televisive

## Sintonizzazione Automatica

- E' possibile sintonizzare fino a 100 canali e memorizzarli con numeri da 0 a 99. Una volta memorizzati, potete utilizzare i tasti ▲ / ▼ o quelli NUMERICI per effettuare la scansione delle stazioni da voi programmate.
- Le stazioni possono venire sintonizzate utilizzando la funzione automatica o quella manuale.
- Tutte le stazioni ricevute possono venire memorizzate seguendo queste istruzioni. Vi raccomandiamo di utilizzare questa funzione quando installate l'apparecchio.

1

Premete il tasto **MENU** e quindi i tasti ▲ / ▼ per selezionare il menù "Stazione".



2

Premete il tasto ► e quindi i tasti ▲ / ▼ per selezionare la funzione **Automatica**.

Premete il tasto ► per far apparire sullo schermo il menù **Automatica**.

Premete i tasti ► per selezionare **Sistema**. Selezionate un sistema TV per mezzo dei tasti ◀ / ▶;

**L** : SECAM L/L'(Francia)

**BG** : PAL B/G, SECAM B/G (Europa/Europa orientale)

**I** : PAL I/II (Regno Unito, Irlanda)

**DK** : PAL D/K, SECAM D/K (Europa orientale)

Premete i tasti ▲ / ▼ per selezionare **Memorizza da**.

Selezionate il numero di programma iniziale per mezzo del tasto ◀ / ▶ o dei tasti NUMERICI dal menù a tendina **Memorizza da**.

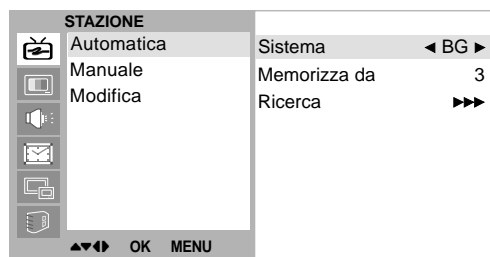

3

Premete i tasti ▲ / ▼ per selezionare **Ricerca**.

Premete il tasto ► per dare inizio alla sintonizzazione automatica.

Vengono memorizzate tutte le stazioni ricevute. Il nome della stazione viene memorizzato per quelle stazioni che trasmettono VPS (Servizio Programmi Video), PDC (Controllo programmi d'invio) o dati di TELEVIDEO. Se a una stazione non può venire assegnato un nome, viene assegnato un numero di canale e memorizzato preceduto da **C** (V/UHF 01-69) o **S** (Canali via cavo 01-47).

Per concludere la programmazione automatica, premete il tasto **MENU**.

Quando la programmazione automatica viene completata, il menù "**Modifica**" appare sullo schermo. Consultate il paragrafo "Riordino dei programmi" per riordinare i programmi memorizzati.

Premete ripetutamente il tasto **MENU** per tornare ai normali programmi TV.

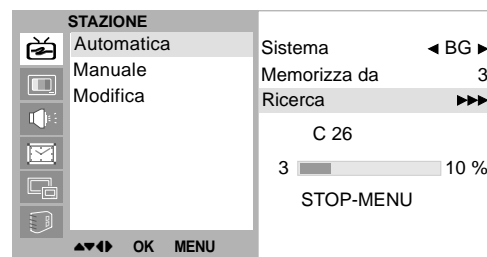

# Sintonizzazione delle stazioni televisive

## Sintonizzazione manuale dei programmi

- Questa funzione vi permette di sintonizzare manualmente le stazioni televisive e di memorizzarle nell'ordine da voi desiderato. Potete anche contrassegnarle con un nome composto da cinque caratteri.

1

Premete il tasto **MENU** e quindi il tasto ▲ / ▼ per selezionare il menù "Stazione".



2

Premete il tasto ► e quindi i tasti ▲ / ▼ per selezionare la funzione **Manuale**.

Premete il tasto ► per far apparire sullo schermo il menù **Manuale**.

Premete il tasto ▲ / ▼ per far apparire sullo schermo il menù **Memorizza**.

Selezionate il numero di programma iniziale per mezzo del tasto ◀ / ▶ o dei tasti NUMERICI dal menù a tendina **Memorizza**.



3

Premete i tasti ▲ / ▼ per selezionare **Sistema**.

Selezionate un sistema TV per mezzo dei tasti ◀ / ▶;

**L** : SECAM L/L'(Francia)

**BG** : PAL B/G, SECAM B/G (Europa/Europa orientale)

**I** : PAL I/II (Regno Unito, Irlanda)

**DK** : PAL D/K, SECAM D/K (Europa orientale)

Premete i tasti ▲ / ▼ per selezionare **Canale**.

Premete il tasto ◀ / ▶ per selezionare **V/UHF** o **CABLE**.

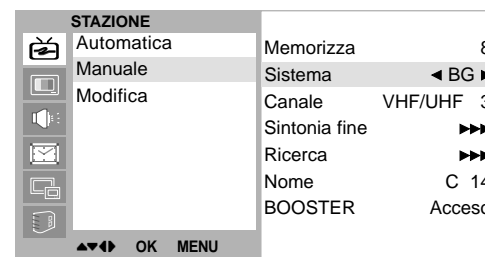

# Sintonizzazione delle stazioni televisive

## Sintonizzazione manuale dei programmi

4

Normalmente la sintonizzazione fine è necessaria solo se il segnale è debole.

Premete i tasti ▲ / ▼ per selezionare **Sintonia Fine**.

Premete i tasti ◀ / ▶ per ottimizzare immagine e suono.

Premete i tasti ▲ / ▼ per selezionare **Ricerca**.

Premete il tasto ◀ / ▶ per iniziare la ricerca. Quando viene trovata una stazione, la ricerca s'interrompe.

Premete il tasto **OK** per memorizzarla.



5

Premete i tasti ▲ / ▼ per selezionare **Nome**.

Premete il tasto ▶ per far apparire sullo schermo il menù **Nome**.

Premete il tasto ▲. Potete utilizzare uno spazio bianco, +, -, e le lettere dell'alfabeto dalla **A** alla **Z** i numeri da **0** a **9**.

Utilizzate il tasto ▼ per spostarvi nella direzione opposta.

Selezionate la posizione premendo il tasto ◀ / ▶ e quindi scegliete il secondo carattere, e via di seguito.

Premete il tasto **OK**.

In alcuni modelli, **BOOSTER** è una funzione d'opzione. Solo con un apparecchio con la funzione **BOOSTER** potete utilizzarla.

Se la ricezione del segnale TV è debole, selezionate **BOOSTER Acceso**.

Premete i tasti ▲ / ▼ per selezionare **BOOSTER**.

Premete i tasti ◀ / ▶ per selezionare **Acceso** o **Spento** nel menù a tendina **BOOSTER**.

Premete ripetutamente il tasto **MENU** per tornare ai normali programmi TV.

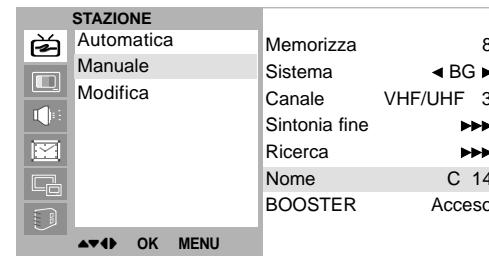
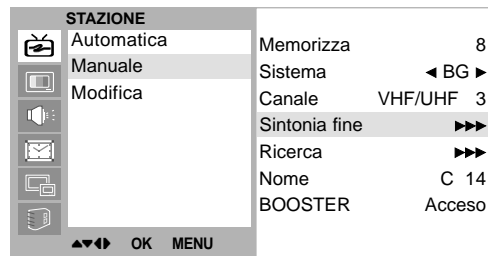

# Sintonizzazione delle stazioni televisive

## Riordino dei programmi

- Questa funzione vi permette di cancellare o saltare i programmi memorizzati. Potete anche spostare alcune stazioni sotto altri numeri di programma o inserire dati neutri nel numero di programma selezionato.

1

Premete il tasto **MENU** e quindi i tasti ▲ / ▼ per selezionare il menù "Stazione".

Premete il tasto ► e quindi i tasti ▲ / ▼ per selezionare la funzione **Modifica**.

Premete il tasto ► per far apparire sullo schermo il menù **Modifica**.



2

### Cancellazione di un programma

Selezionate il programma da cancellare per mezzo dei tasti ▲ / ▼ o ◀ / ▶.

Premete due volte il tasto **ROSSO**. Il programma selezionato viene cancellato e tutti i programmi che seguono si spostano di una posizione.

3

### Copia di un programma

Selezionate il programma da copiare per mezzo dei tasti ▲ / ▼ o ◀ / ▶.

Premete il tasto **VERDE**. Tutti i programmi che seguono si spostano di una posizione.

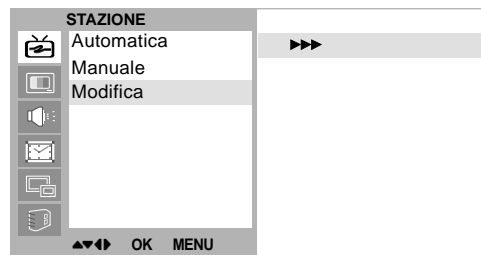

4

### Spostamento di un programma

Selezionate il programma da spostare per mezzo dei tasti ▲ / ▼ o ◀ / ▶.

Premete il tasto **GIALLO**.

Spostate il programma al numero desiderato per mezzo dei tasti ▲ / ▼ o ◀ / ▶.

Premete nuovamente il tasto **GIALLO** per abbandonare questa funzione.

0	C	04	5	----
1	S	03	6	----
2	S	04	7	----
3	C	06	8	----
4	C	33	9	----

● Cancelli	● Copia
● Sposta	● Salta

# Sintonizzazione delle stazioni televisive

## Riordino dei programmi

### Consultazione tabella programmi

- La tabella programmi, che può essere visualizzata nello schermo del televisore, consente di controllare i dati principali relativi alle memorizzazioni dei programmi.

**5**

#### Salto di un numero di programma

Selezionate il numero del programma da saltare utilizzando i tasti ▲ / ▼ oppure ◀ / ▶.

Premete il tasto **BLU**. Il numero da saltare diventa blu.

Premete nuovamente il tasto **BLU** per abbandonare il programma saltato.

Quando un programma è stato selezionato per essere saltato non potrete richiamarlo per mezzo dei tasti ▲ / ▼ mentre guardate la televisione. Se desiderate richiamare un programma selezionato per essere saltato, dovete digitarne direttamente il numero per mezzo dei tasti NUMERICI, oppure selezionarlo nel menù "Riordino dei programmi" o dalla tabella dei programmi.

Premete ripetutamente il tasto **MENU** per tornare ai normali programmi TV.

**1**

#### Visualizzazione tabella programmi

Per visualizzare la Tabella programmi, premere il pulsante **LIST**. Nello schermo viene visualizzata la tabella contenente i dati relativi ai primi dieci programmi.

I programmi evidenziati in grigio vengono "saltati" durante il richiamo automatico in ordine progressivo.

I programmi caratterizzati dall'indicazione del numero di canale non sono ancora stati occupati.

**2**

#### Selezione di un programma

Per spostarsi all'interno della tabella programmi si possono utilizzare i pulsanti ▲ / ▼ (spostamento verso l'alto o il basso) oppure i pulsanti ◀ / ▶ (spostamento verso sinistra o destra).

Se quando si è selezionato un determinato programma si preme il pulsante **OK**, il programma viene richiamato automaticamente.

**3**

#### Selezione di una tabella programmi

Ognuna delle dieci tabelle programmi che possono essere visualizzate nello schermo contiene i dati relativi ad un blocco di dieci programmi, per un totale di cento programmi. Per spostarsi da una tabella all'altra si possono utilizzare i pulsanti ▲ / ▼, oppure i pulsanti ◀ / ▶.

Premete ripetutamente il tasto **MENU** per tornare ai normali programmi TV.

# Regolazione dell'immagine

1

## CSM (Memoria dello stato colore)

Per inizializzare i valori (riportare ai valori iniziali), selezionate l'opzione **Normale**.

Seleziona il tasto **MENU** poi il tasto ▲ / ▼ dal menù IMMAGINE.

Premete il tasto ► e quindi i tasti ▲ / ▼ per selezionare la funzione **CSM**.

Premete il tasto ► e quindi i tasti ▲ / ▼ per selezionare il temperatura colore desiderato.

Premete ripetutamente il tasto **MENU** per tornare ai normali programmi TV.

Potete regolare il **Ross**, la **Verde** e **Blu** ai livelli da voi preferiti.

Seleziona il tasto **MENU** poi il tasto ▲ / ▼ dal menù IMMAGINE.

Premete il tasto ► e quindi i tasti ▲ / ▼ per selezionare la funzione **CSM**.

Premete il tasto ► e quindi i tasti ▲ / ▼ per selezionare la funzione **Utente**.

Premete il tasto ► e quindi il tasto ▲ / ▼ per effettuare le regolazioni appropriate.

Premete ripetutamente il tasto **MENU** per tornare ai normali programmi TV.

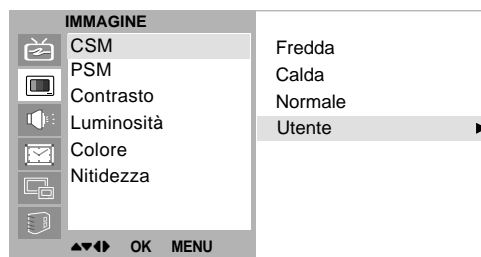



## 2

### PSM (Memoria Stato dell'Immagine)

Seleziona il tasto **MENU** poi il tasto ▲ / ▼ dal menù IMMAGINE.

Premete il tasto ► e quindi i tasti ▲ / ▼ per selezionare la funzione **PSM**.

Premete il tasto ► e quindi i tasti ▲ / ▼ per selezionare una regolazione d'immagine nel menù a tendina **PSM**.

Premete ripetutamente il tasto **MENU** per tornare ai normali programmi TV.

Per richiamare le vostre regolazioni preferite, premete il tasto **PSM** fino a far apparire l'immagine desiderata : **Dinamica, Normale, Tenue, Gioco** o **Utente**. Le immagini **Dinamica, Normale, Tenue** e **Gioco** sono programmate in fabbrica per un'ottimale riproduzione dell'immagine e non possono venire modificate.

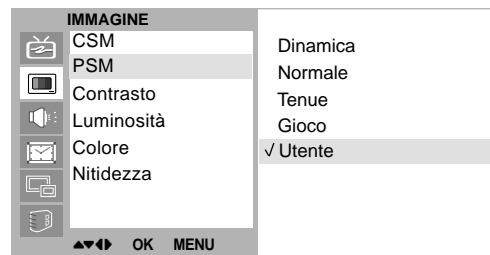

## 3

### Regolazione immagine

Seleziona il tasto **MENU** poi il tasto ▲ / ▼ dal menù IMMAGINE.

Premete il tasto ► e quindi i tasti ▲ / ▼ per selezionare la voce desiderata.

Premete il tasto ► e quindi i tasti ◀ / ▶ per effettuare le regolazioni appropriate.

Potete regolare il contrasto, la luminosità, l'intensità del colore, la nitidezza e la sfumatura (solo ingresso NTSC AV) ai livelli da voi preferiti.

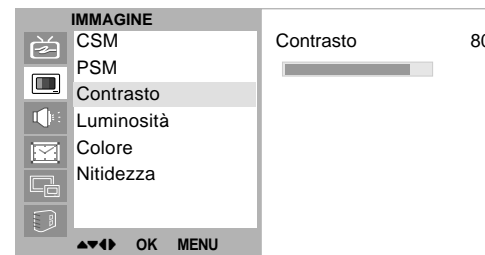

# Regolazione dell'immagine

## Formato dell'Immagine

4

### Formato dell'Immagine

Potete guardare la televisione in vari formati d'immagine ; 16:9, 14:9, 4:3, ZOOM, PANORAMA, AUTO.  
Potete anche selezionare 16:9, 14:9, 4:3, ZOOM, PANORAMA, AUTO. tramite il tasto **ARC** sul comando a distanza.

1. Premete il tasto **ARC** per selezionare il formato desiderato per l'immagine.

- Ogni volta che premete il tasto **ARC** per.
- Potete anche selezionare 16:9, 14:9, 4:3, ZOOM, PANORAMA o AUTO. nel menù REGOLAZIONE.
- Potete selezionare soltanto 14:9, ZOOM, PANORAMA, AUTO nel modo di PC-RGB, di DVI, di COMPONENT [480i] soltanto.

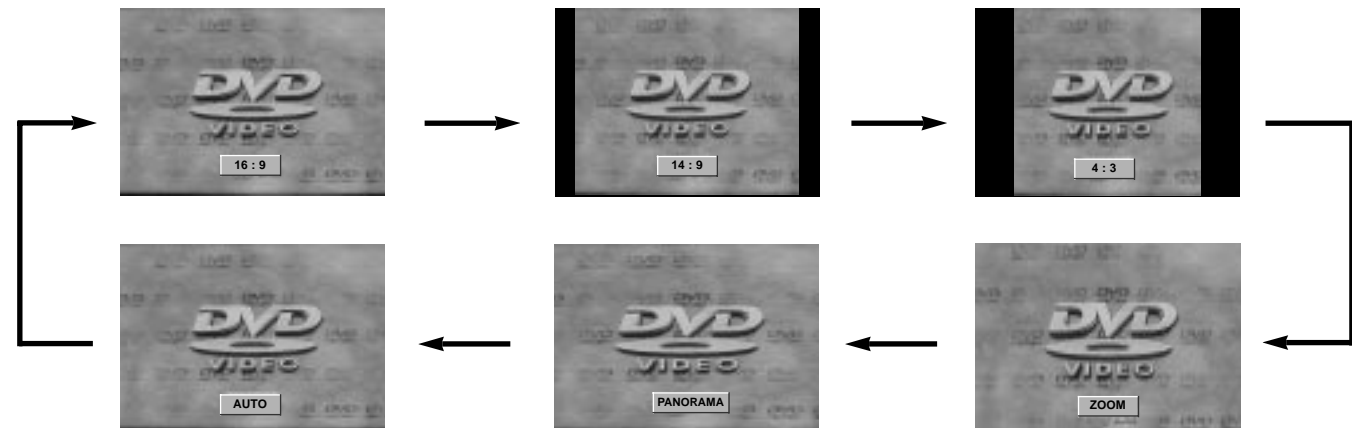

1

## SSM (Memoria Stato del Suono)

Seleziona il tasto **MENU** poi il tasto ▲ / ▼ dal menù SUONO.

Premete il tasto ► e quindi i tasti ▲ / ▼ per selezionare la funzione **SSM**.

Premete il tasto ► e quindi i tasti ▲ / ▼ per selezionare una regolazione del suono nel menù a tendina **SSM**.

Premete ripetutamente il tasto **MENU** per tornare ai normali programmi TV.

### Regolazione della frequenza del suono

a. Premete il tasto ► nel menù **Utente**.

b. Selezionate una banda audio premendo il tasto ◀ / ▶.

c. Regolate il livello audio per mezzo del tasto ▲ / ▼.

d. Premete il tasto **OK** per memorizzare la regolazione nel suono **Utente**.

Potete anche richiamare un suono desiderato (**Neutro**, **Musica**, **Film**, **Parlato** o **Utente**) per mezzo del tasto **SSM** del telecomando. I suoni **Neutro**, **Musica**, **Film** o **Parlato** vengono regolati in fabbrica in modo ottimale e non possono venire modificati.

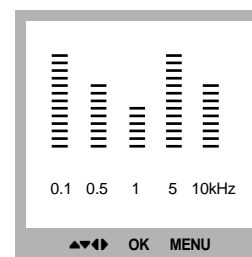
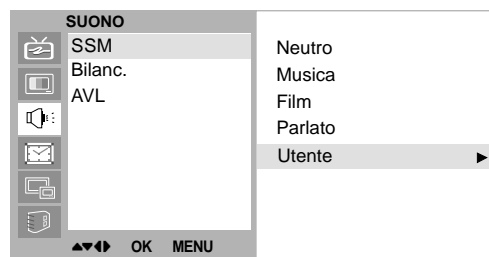

# Regolazione del suono

2

## Bilanc.

Seleziona il tasto **MENU** poi il tasto ▲ / ▼ dal menù SUONO.

Premete il tasto ► e quindi i tasti ▲ / ▼ per selezionare la voce del suono desiderata.

Premete il tasto ► e quindi il tasto ◀ / ▶ per effettuare le regolazioni appropriate.

Premete ripetutamente il tasto **MENU** per tornare ai normali programmi TV.

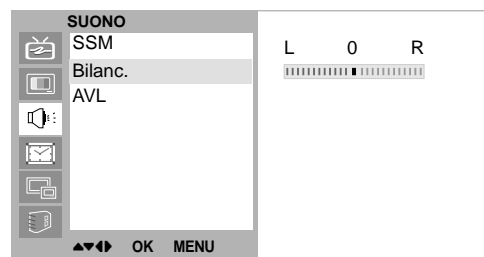

3

## AVL (Livellatore Automatico del Volume)

Seleziona il tasto **MENU** poi il tasto ▲ / ▼ dal menù SUONO.

Premete il tasto ► e quindi i tasti ▲ / ▼ per selezionare la funzione **AVL**.

Premete il tasto ► e quindi i tasti ▲ / ▼ per selezionare la funzione **Acceso** o **Spento**.

Premete ripetutamente il tasto **MENU** per tornare ai normali programmi TV.

Se accendi il tasto AVL, il tv automaticamente torna il volume a livello anche se cambi programma.

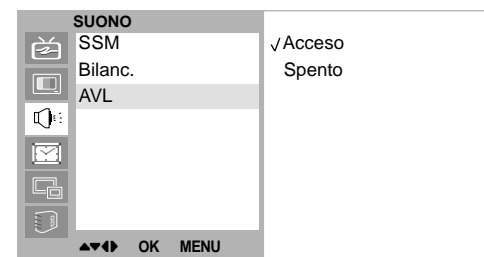

4

## Ricezione Stereo/Bilingue/NICAM

Nel modo AV, potete selezionare l'uscita audio per gli altoparlanti destro e sinistro.

Premete ripetutamente il tasto **I/II** per selezionare l'uscita audio.

**L+R** : Il segnale audio viene inviato dall'ingresso audio L (Sinistro) all'altoparlante sinistro e il segnale audio proveniente dall'ingresso audio R (Destro) viene inviato all'altoparlante destro.

**L+L** : Il segnale audio proveniente dall'ingresso audio L (Sinistro) viene inviato agli altoparlanti sinistro e destro.

**R+R** : Il segnale audio proveniente dall'ingresso audio R (Destro) viene inviato agli altoparlanti sinistro e destro.

## Selezione del suono monofonico

Se il segnale stereo che ricevete è debole, potete scegliere la ricezione in mono premendo due volte il tasto **I/II**. Nella ricezione in mono la profondità del suono viene aumentata. Per tornare alla ricezione in stereofonia, premete ancora due volte il tasto **I/II**.

## Selezione della lingua per le trasmissioni bilingue

Se un programma viene ricevuto in due lingue (programma bilingue), potete scegliere **DUAL I**, **DUAL II** o **DUAL I+II** premendo ripetutamente il tasto **I/II**.

**DUAL I** invia la lingua principale della trasmissione agli altoparlanti.

**DUAL II** invia la lingua secondaria della trasmissione agli altoparlanti.

**DUAL I+II** invia la prima lingua ad un altoparlante e la seconda all'altro.

Se il vostro apparecchio è dotato di un ricevitore NICAM, potete ricevere l'alta qualità del suono digitale NICAM.

L'uscita audio può essere selezionata a seconda del tipo di trasmissione ricevuta, premendo ripetutamente il tasto **I/II**.

Quando ricevete in NICAM mono, potete selezionare **NICAM MONO** o FM MONO.

Quando ricevete in NICAM Stereo, potete selezionare **NICAM STEREO** o FM MONO. Se il segnale stereo risulta debole, commutate su FM mono.

Se ricevete in NICAM Bilingue, potete selezionare **NICAM DUAL I**, **NICAM DUAL II** o **NICAM DUAL I+II** o **MONO**. Quando viene selezionato FM mono, sullo schermo appare l'indicazione **MONO**.

# Menù TEMPO

1

## Regolazione dell'orologio

Dovete regolare correttamente l'orario prima di utilizzare la funzione Acceso/Spegnimento temporizzata.

Seleziona il tasto **MENU** poi il tasto ▲ / ▼ dal menù TEMPO.

Premete il tasto ► e quindi i tasti ▲ / ▼ per selezionare la funzione **Temporizz.**

Premete il tasto ► e quindi il tasto ▲ / ▼ per regolare l'ora.

Premete il tasto ► e quindi il tasto ▲ / ▼ per regolare i minuti.

Premere il tasto **MENU** o **OK** per memorizzare.

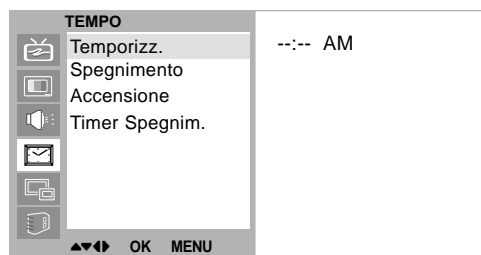

**2**

## Programmazione del timer

Il Timer Off automaticamente spegne il Tv in Stand By trascorso il tempo preselezionato.

Seleziona il tasto **MENU** poi il tasto ▲ / ▼ dal menù TEMPO.

Premete il tasto ► e quindi i tasti ▲ / ▼ per selezionare la funzione **Spegnimento** o **Accensione Timer**.

Premete il tasto ► e quindi i tasti ▲ / ▼ per selezionare la funzione **Acceso**.

Per cancellare la funzione **Spento/Accensione**, premete il tasto ▲ / ▼ per selezionare **Spento**.

Premete il tasto ► e quindi il tasto ▲ / ▼ per regolare l'ora.

Premete il tasto ► e quindi il tasto ▲ / ▼ per regolare i minuti.

**Solo per la funzione Accensione [orario d'accensione]**; premere il pulsante ► e successivamente il pulsante ▲ / ▼ bper regolare il livello del volume e il numero di programma.

Premere il tasto **MENU** o **OK** per memorizzare.

### Nota :

- In caso di interruzione nell'erogazione dell'energia elettrica o di scollegamento del videoregistratore dalla presa di rete protrattisi per oltre 10 minuti, l'orologio deve essere nuovamente regolato.*
- Se entro due ore da quando si è verificata l'accensione automatica non si è premuto alcun pulsante, l'apparecchio si spegne ponendosi automaticamente in stand-by.*
- Una volta che è stato programmato, il timer farà accendere e spegnere tutti i giorni l'apparecchio agli orari prestabiliti.*
- La funzione di spegnimento temporizzato annulla l'accensione automatica se per ambedue viene impostata la stessa ora.*
- Il prodotto deve essere in attesa affinché l'accensione temporizzata funzioni.*

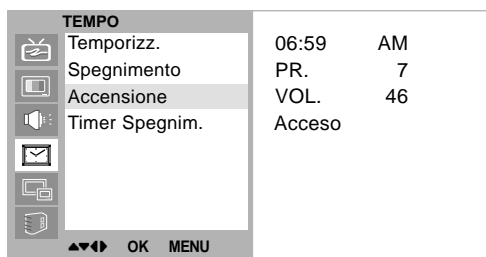

3

## Spegnimento Automatico

Se selezionate **Acceso** nel menù a tendina **Timer spegnim.**, l'apparecchio si porterà automaticamente in Standby (Attesa) circa dieci minuti dopo la fine delle trasmissioni televisive.

Seleziona il tasto **MENU** poi il tasto **▲ / ▼** dal menù TEMPO.

Premete il tasto **►** e quindi i tasti **▲ / ▼** per selezionare la funzione **Timer spegnim.**

Premete il tasto **►** e quindi i tasti **▲ / ▼** per selezionare la funzione **Acceso** o **Spento**.

Premere il tasto **MENU** o **OK** per memorizzare.

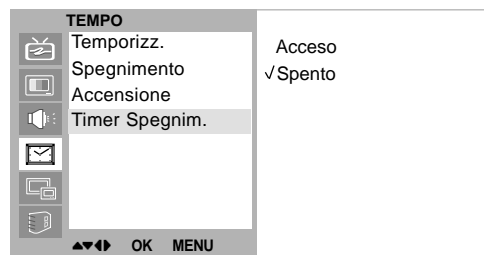

4

## Timer

Non dovete ricordarvi di spegnere l'apparecchio prima di addormentarvi. Il televisore si porta automaticamente in standby grazie al timer che vi permette di stabilire quanto tempo deve rimanere acceso il televisore prima di spegnersi.

Premete il tasto **SLEEP** per selezionare il numero dei minuti. Sullo schermo apparirà l'indicazione ' --- min ', seguita da **10, 20, 30, 60, 90, 120, 180** e **240**. Il timer inizia il conto alla rovescia a partire dai minuti da voi impostati.

### Nota :

- Per verificare quanto tempo rimane prima che l'apparecchio si spenga, premete il tasto **SLEEP** una volta.
- Per cancellare l'impostazione dei minuti, premete ripetutamente il tasto **SLEEP** fino a far apparire sullo schermo l'indicazione ' --- min '.
- Se spegnete l'apparecchio, la funzione viene annullata.



## Messa a punto del PC

Potete regolare la posizione orizzontale/verticale, l'orologio, la fase, auto configurazione, reset come preferite.

Premi il tasto "MENU" e poi i tasti ▲ / ▼ per selezionare il menù REGOLAZIONE.

Premete il tasto ► e quindi i tasti ▲ / ▼ per selezionare la voce desiderata dell'immagine.

Premete i tasti ◀ / ▶ per effettuare le regolazioni appropriate.

### Posizione H / Posizione V

Questa funzione serve a regolare l'immagine a sinistra/destra o in alto/in basso, come preferite.

### Temporizz. (Clock)

Questa funzione serve a minimizzare righe verticali o strisce visibili sullo schermo. Cambierà anche il formato orizzontale dello schermo.

### Fase

Questa funzione vi permette di togliere i rumori orizzontali

e pulire o aumentare la nitidezza dei caratteri.

### Auto-configurano

Questa funzione si occupa della regolazione automatica della posizione dello schermo, orologio e fase dell'orologio. L'immagine sullo schermo sparirà per alcuni secondi mentre viene eseguita la configurazione automatica.

### Reset

Questa funzione consente di ritornare alla riproduzione grafica di buon livello impostata di serie e non può essere modificata.

*Nota : Alcuni segnali provenienti da alcune tavole grafiche potrebbero non funzionare in modo appropriato. Se i risultati non sono soddisfacenti, regolate manualmente la posizione del vostro monitor, orologio e fase dell'orologio.*

Premete il tasto **OK** per memorizzarla come immagine del monitor del PC.

Premete ripetutamente il tasto **EXIT** per tornare ai normali programmi PC.

## WXGA (o VGA (RGB[DVI] mode solo))

a : Quando l'insieme e segnale di entrata di WXGA, selezioni la risoluzione voluta di WXGA.

b : Quando l'insieme è segnale di entrata di DVI-480p nel modo di VGA, selezioni 480p sul menu REGOLAZIONE.

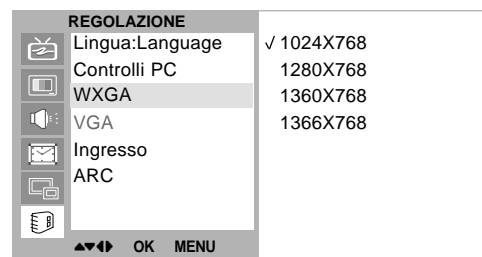
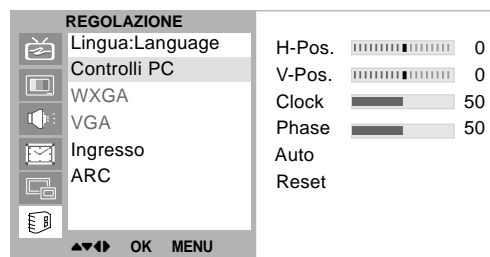
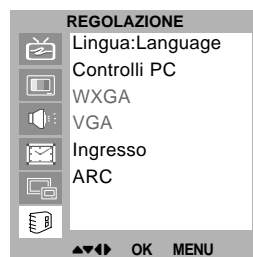

# Funzionamento PIP

- PIP (Immagine nell'immagine) porta sullo schermo un'immagine dentro un'altra.

1

## Funzione PIP

Premete il tasto **PIP** per richiamare la sotto immagine.

- Ogni volta che premete il tasto **PIP** l'indicazione sul display cambia come segue.

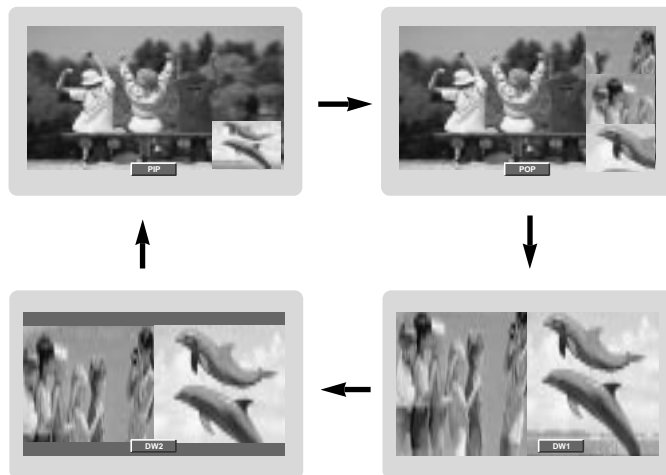

3

## Spotare l'immagine secondaria

Premete il tasto **PIP POSITION (Pos.Finestra)**.

Premete il tasto **PIP POSITION** ripetutamente fino a portare la sotto immagine nella posizione voluta. Le sotto immagini si muovono in senso orario.

2

## PIP Ingresso audio

PIP modo - Selsct principale e secondario dell'audio dell'immagine.

Premi il tasto "**MENU**" e poi i tasti **▲ / ▼** per selezionare il menù PIP.

Premete il tasto **▶** e quindi i tasti **▲ / ▼** per selezionare la funzione **Ingresso audio**.

Premete il tasto **▶** e quindi i tasti **▲ / ▼** per selezionare la funzione **Principale** o **Secondario**.

Premete ripetutamente il tasto **MENU** per tornare ai normali programmi TV.

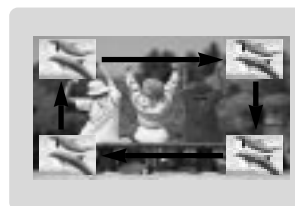
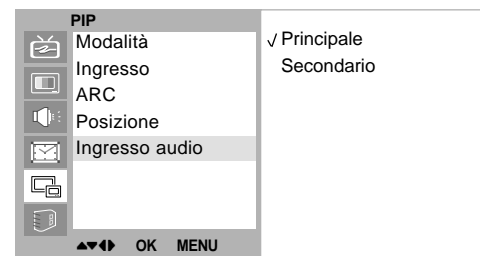

4

## Scambio tra immagine principale e sotto immagine

Premete il tasto **SWAP** per far alternare sullo schermo immagine principale e sotto immagine.

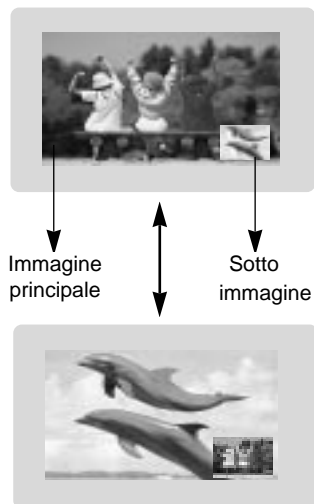

5

## Selezione ingresso per la sotto immagine

Premete il tasto **PIP INPUT** per selezionare l'ingresso per la sotto immagine.



6

## Selezione del programma per la sotto immagine

Premete il tasto **PIP PR +/-** per selezionare un programma per la sotto immagine. Il numero di programma selezionato appare subito sotto il numero di programma dell'immagine principale.

7

## Scansione del programma

Questa funzione vi permette di cercare tutte le stazioni memorizzate in 4/16 sotto immagini guardare la vostra stazione preferita alternando l'immagine principale a quella secondaria.

Premete il tasto **SCAN** ripetutamente per selezionare le POP4/POP16.

Le sotto immagini e immagine principale selezionate cercano tutte le stazioni memorizzate.

Premete di nuovo il tasto **EXIT** per annullare le sotto immagini e immagine principale.



# Televideo (Opzione)

Il televideo (o testo TOP) è una funzione d'opzione, quindi solo gli apparecchi dotati di questo sistema possono ricevere le trasmissioni televideo.

Il televideo è un servizio gratuito che molte emittenti televisive forniscono. Si tratta d'informazioni aggiornate riguardanti notizie, meteo, programmi televisivi, prezzi, e molti altri argomenti.

Il decodificatore di televideo di questo apparecchio può supportare i sistemi "SIMPLE", "TOP" e FASTEXT. Il "SIMPLE" (televideo normale), consiste in un numero di pagine che possono venire richiamare digitandone il numero corrispondente. "TOP" e FASTEXT sono metodi più moderni che permettono una selezione semplice e veloce delle informazioni del televideo.

## Attivato/Disattivato

Premete il tasto **TEXT** per attivare il televideo. Sullo schermo apparirà la pagina iniziale o l'ultima pagina consultata. Due numeri di pagina, il nome della stazione TV, data e ora appaiono nella prima riga in alto dello schermo. Il primo numero di pagina indica la vostra selezione, mentre il secondo corrisponde a quella attualmente sullo schermo.

Premete il tasto **TEXT** per disattivare il televideo. Sullo schermo tornerà il modo precedente.

## Testo SIMPLE

### Selezione della pagina

1. Digitate il numero di pagina desiderato - composto da tre cifre - utilizzando i tasti NUMERICI. Se premete un tasto sbagliato, completate il numero a tre cifre e poi digitate il numero di pagina corretto.
2. I tasti ▲ / ▼ vi permettono di selezionare la pagina precedente o quella successiva.

### Programmazione di un tasto colorato nel modo "LISTA"

Se il televisore è nel modo testo SIMPLE, TOP o FAS-

TEXT, premete il tasto **☰** per portarvi sul modo "LISTA".

Potete codificare in colore quattro numeri di pagina a vostra scelta e selezionarli con facilità premendo semplicemente il tasto colorato corrispondente, posto sul telecomando.

1. Premete uno dei tasti colorati.
2. Utilizzate i tasti NUMERICI per selezionare il numero di pagina da programmare.
3. Premete il tasto **OK**. La pagina selezionata verrà memorizzata e il numero lampeggerà una volta. D'ora in poi potete richiamare questo numero di pagina premendo semplicemente il tasto col colore corrispondente.
4. Programmate gli altri tre tasti colorati nello stesso modo.

## Testo TOP (Opzione)

Nella guida dell'utente appaiono sullo schermo, in basso, quattro campi colorati: rosso, verde, giallo e blu. Quello giallo distingue il gruppo seguente e quello blu il blocco seguente.

### Selezione blocco/gruppo/pagina

1. Con il tasto blu potete spostarvi di blocco in blocco.
2. Utilizzate il tasto giallo per procedere al gruppo seguente con passaggio automatico al blocco successivo.
3. Con il tasto verde potete passare alla pagina seguente con passaggio automatico al gruppo seguente. In alternativa potete utilizzare anche il tasto ▲.
4. Il tasto rosso permette di tornare alla selezione precedente. In alternativa potete utilizzare anche il tasto ▼.

### Selezione diretta della pagina

Come per il modo SIMPLE, anche nel modo TOP potete selezionare una pagina digitando le tre cifre che la contraddistinguono, utilizzando i tasti NUMERICI.

## FASTEXT

Le pagine del televideo sono codificate in colore lungo la parte bassa dello schermo e vengono selezionate premendo il tasto del colore corrispondente.

### Selezione della pagina

1. Premete il tasto  per selezionare la pagina dell'indice.
2. Potete selezionare le pagine che sono codificate in colore (parte bassa dello schermo) per mezzo dei tasti del colore corrispondente.
3. Come per il modo SIMPLE, anche nel modo FASTEXT potete selezionare una pagina digitando le tre cifre che la contraddistinguono, utilizzando i tasti NUMERICI.
4. I tasti ▲ / ▼ possono essere utilizzati per selezionare la pagina precedente o seguente.

## Funzioni speciali del televideo

### REVEAL



Premete questo tasto per far apparire sullo schermo informazioni codificate quali soluzioni d'indovinelli o puzzle. Premete di nuovo questo tasto per togliere le informazioni dallo schermo.

### SIZE

Per selezionare l'ingrandimento del testo. Premete questo tasto per ingrandire la metà superiore della pagina. Premete di nuovo lo stesso tasto per ingrandire la metà inferiore della pagina. Premete nuovamente il tasto per tornare alla dimensione normale.

### UPDATE

Sullo schermo appare l'immagine televisiva mentre state

aspettando la nuova pagina di televideo. L'indicazione  appare nell'angolo in alto a sinistra dello schermo. Quando la pagina richiesta è disponibile l'indicazione  viene sostituita dal numero di pagina. Premete questo tasto per visualizzarla.

### HOLD

Se il testo si compone di 2 o più pagine, potete bloccare lo scorrimento automatico premendo questo tasto. Il numero delle sotto pagine e della sotto pagina che state visualizzando, normalmente, appare sullo schermo, sotto l'ora. Quando viene premuto questo tasto, il simbolo "Stop" appare nell'angolo in alto a sinistra dello schermo e il cambio automatico di pagina viene inibito. Per continuare, premete nuovamente questo tasto.

### MIX

Sullo schermo appaiono le pagine del televideo sovrapposte all'immagine TV. Per togliere le immagini televisive, premete nuovamente questo stesso tasto.

### TIME

Mentre guardate i programmi televisivi, premete questo tasto per far apparire nell'angolo in alto a destra dello schermo l'ora. Premete nuovamente il tasto per farla scomparire. Se siete nel modo televideo, premete questo tasto per selezionare un numero di sotto pagina, che apparirà nella parte bassa dello schermo. Per bloccare lo scorrimento delle pagine o riprenderlo, premete i tasti ROSSO / VERDE, ▲ / ▼ o quelli NUMERICI. Premete nuovamente il tasto "TIME" per abbandonare la funzione.

# Specifiche del monitor

## RGB-tila / DVI-tila

Tila	Resoluutio	Juovataajuus (KHz)	Virkistystaajuus (Hz)
DOS	640X350	61.5	70.0
		31.5	70.0
	720X400	37.9	85.0
VGA	640X480	31.5	60.0
		37.8	72.0
		37.5	75.0
		43.2	85.0
SVGA	800X600	35.1	56.0
		37.9	60.0
		48.0	72.0
		46.9	75.0
		53.7	85.0
XGA	1024X768	48.4	60.0
		56.4	70.0
		60.0	75.0
		60.0	85.0
SXGA	1280X1024	63.9	60.0
		75.0	70.0
		79.9	75.0
		91.1	85.0
WXGA	1280X768	47.7	60.0
		60.1	75.0
		68.5	85.0
	1360X768	49.0	60.0
	1366X768	49.0	60.0
UXGA	1600X1200	75.0	60.0
MAC	832X624	49.7	75.0

(Forma d'ingresso della sincronizzazione : separata)

### Nota :

- Se l'apparecchio è freddo, è normale un tremolio quando viene acceso. Si tratta di una cosa normale e quindi l'apparecchio funziona bene.
- Se possibile, utilizzate il modo video 1,280x768@60Hz per ottenere la migliore qualità d'immagine con il monitor LCD. Se utilizzato sotto le altre risoluzioni, sullo schermo possono apparire immagini sdoppiate o elaborate.
- Sullo schermo possono apparire alcuni difetti, sotto forma di macchie rosse, verdi o blu. Comunque ciò non pregiudica la prestazione del monitor.
- Non premete lo schermo LCD con il dito per lungo tempo perché potrebbero rimanere delle tracce.
- Quando lo schermo del PC appare sullo schermo del televisore, possono apparire dei messaggi che differiscono, a seconda della versione del sistema Window (Win98, 2000). Se appare qualche messaggio, tenete premuto "Next" fino a far apparire la fine del messaggio.
- Se il messaggio "**Fuori gamma**" appare sullo schermo collega il PC alla parte delle sezioni delle specifiche del monitor.

## Problema che si verifica

- Il televisore non riproduce immagini né suoni.
- Suoni OK, ma immagini di qualità scadente.
- Immagini OK, ma suoni di qualità scadente.
- L'immagine appare sfuocata.
- L'immagine è disturbata da righe e strisce.
- La ricezione su alcuni canali è di qualità scadente.
- Le immagini vengono riprodotte in bianco e nero.
- La qualità del colore è scadente.
- Il telecomando non funziona.
- Posizione scorretta
- Barre verticali o strisce sullo sfondo
- Rumore orizzontale
- Il messaggio cavo segnali appare

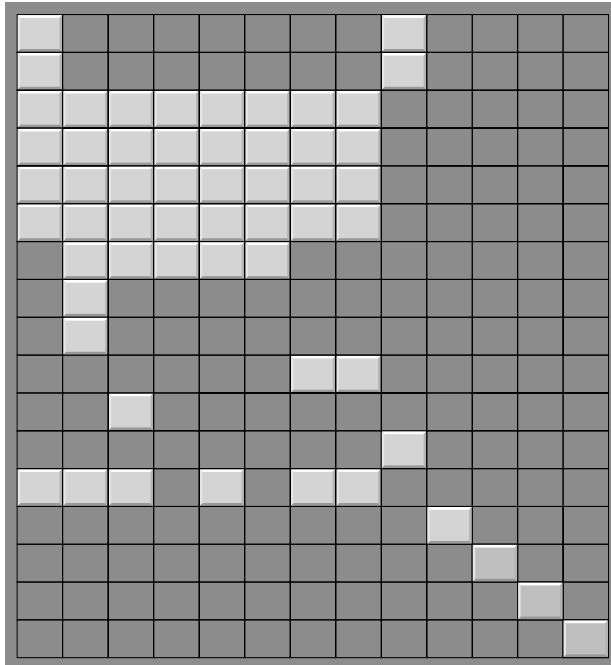
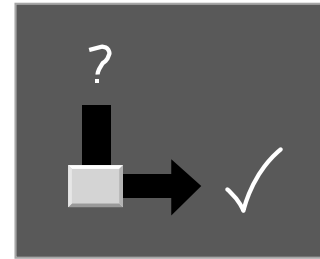

## Controlli da effettuare e possibili rimedi

- Il televisore è collegato a rete?
- Il televisore è acceso?
- Provare a sintonizzare un altro canale.
- L'antenna è collegata?
- Il cavo dell'antenna è integro?
- Controllare l'antenna.
- Controllare eventuali interferenze locali.
- Regolare il contrasto.
- Regolare la luminosità.
- Regolare il colore.
- Regolare il volume.
- Controllare la carica delle batterie.
- Controllare le prese EURO SCART (solo VCR).
- Auto-configurano o regolare posizione orizzontale/posizione verticale
- Auto-configurano o regolare temporizz.
- Auto-configurano o regolare fase
- Il cavo segnali è collegato o mancante?





# Televisor en color

## MANUAL DEL USUARIO

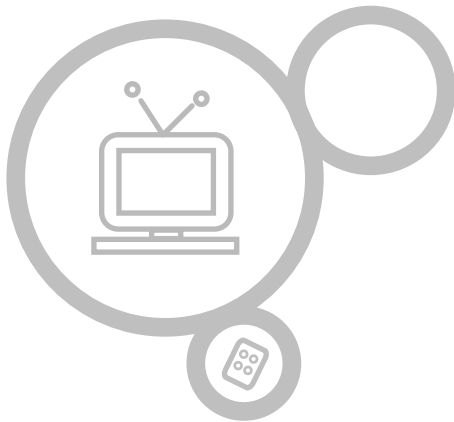

### RL-32X11

Por favor, lea atentamente este manual antes de utilizar el aparato.

Consérvelo para futuras consultas.

Consulte la etiqueta adherida en la cubierta posterior y proporcione dicha información a su proveedor cuando necesite asistencia técnica.

# Contenido

<b>Instalación</b>	<b>3</b>	<b>Menú HORA</b>	<b>26-28</b>
<b>Localización y función de los controles</b>	<b>4-7</b>	Reloj	26
Mando a distancia	4	Hora de encendido/apagado	27
Instalación de las pilas	5	Apagado automático	28
Panel frontal	6	Temporizador de desconexión	28
Panel Posterior	7		
<b>Conexión de equipos externos</b>	<b>8-12</b>	<b>Conexión de un PC</b>	
<b>Operaciones básicas</b>		Configuración del PC	29
Encendido y apagado	13	WXGA (o VGA (Sólo modo RGB[DVI] ))	29
Selección de programas	13	<b>Función PIP (Imagen dentro de Imagen)</b>	<b>30-31</b>
Ajuste del volumen	13	Viendo la PIP (Imagen dentro de Imagen)	30
Selección del idioma en pantalla	13	PIP entada audio	30
		Moviendo la sub-imagen	30
<b>Menús en pantalla</b>		Alternancia entre la imagen principal y las imágenes secundarias	31
Selección del menú	14	Selección del modo de entrada para la imagen secundaria	31
<b>Sintonizar los canales de TV</b>	<b>15-19</b>	Selección de programas para la imagen secundaria	31
Ajuste automático de programas	15	Exploración del programa	31
Sintonía manual de programas	16-17	<b>Teletexto (opción)</b>	<b>32-33</b>
Edición de Programas	18-19	<b>Especificación del monitor</b>	<b>34</b>
Visualización de una tabla de programas	19	<b>Guía para la solución de problemas</b>	<b>35</b>
<b>Ajuste de la imagen</b>	<b>20-22</b>		
CSM (Memoria de Estado de Color)	20		
PSM (Memoria del estado de imagen)	21		
Control Manual de temperaturas	21		
Formato de imagen	22		
<b>Ajuste del sonido</b>	<b>23-25</b>		
SSM (Memorización niveles de sonido)	23		
Balance	24		
AVL (Auto Nivelador de Volumen)	24		
Recepción Estéreo/Dual/NICAM	25		

## Alimentación

El equipo funciona con el suministro eléctrico de la red que se especifica en la etiqueta situada en la parte posterior. No utilice nunca corriente continua con el aparato. Para proteger su aparato contra daños durante tormentas eléctricas, desenchúfelo de la red y quite el enchufe de la antena.

## Advertencia

No exponga el aparato a la lluvia o la humedad pues puede incendiarse o dar sacudidas peligrosas. No permita ningún tipo de roce o fricción que pueda dañar permanentemente el Active Matrix LCD.

## Servicio

No retire nunca la tapa posterior del aparato ya que esto le puede exponer a corrientes de muy alta tensión y a otros peligros. Si el aparato no funciona correctamente, desenchúfelo y llame a su suministrador.

## Antena

Conecte el cable de la antena en la toma marcada  $\Gamma$  75  $\Omega$  situada en la parte posterior. Para una mejor recepción se deberá usar una antena externa.

## Situación

Coloque su aparato de forma que ningún rayo del sol o luz brillante incida directamente en la pantalla. Se debe tener cuidado en no exponer el aparato a vibraciones innecesarias, humedad, polvo o calor. Asegúrese también que el aparato está colocado en una posición que permita el paso libre de aire. No cubra o tape las aberturas de ventilación en la parte posterior.

Cuando instale el aparato para utilizar el soporte de instalación en pared (piezas opcionales), fíjelo con cuidado para que no se caiga.

## Limpiar

Desenchufar el aparato antes de limpiar la pantalla del LCD. Frote la pantalla con una tela suave y limpia. Si la pantalla requiere una limpieza adicional use una tela limpia y húmeda. No utilice detergentes limpiadores o aerosoles.

# Localización y función de los controles

## Mando a distancia

- Todas las funciones pueden ser controladas mediante el mando a distancia. Asimismo, algunas funciones pueden ajustarse mediante los botones en el panel lateral del televisor.
- Inserte las pilas antes de utilizar el mando a distancia.

**POWER**  
Enciende el televisor o lo pone en modo en espera.

**MUTE**  
Conecta y desconecta el sonido.

**NUMBER BUTTONS**

**PSM (Memoria de Estado de Imagen)**  
Eproduce el ajuste de imagen que usted haya seleccionado.

**SSM (Memoria de ajuste de sonido)**  
Para seleccionar el ajuste de sonido preferido.

**LIST**  
Permite visualizar la lista de emisoras.

**ARC (Control de la Relación del Ancho a la Altura de la Imagen)**  
Seleccione el formato de pantalla que desea.

**MENU**  
Selecciona un menú.

**I/II**  
Selecciona el idioma durante emisiones en dual.  
Selecciona de salida de sonido.

**BOTONES TELETEXTO (opción)**  
Estos botones se utilizan para teletexto.  
Para mayor información, ver sección 'Teletexto'.

**INPUT**  
Selecciona el modo TV, AV1, AV2, S-VIDEO, COMPONENT, PC-RGB, DVI.  
Permite conectar el televisor desde el modo en espera.

**PIP**  
activa o desactiva la imagen secundaria.

**EXIT**  
Abandona el modo.

**A.SWAP**  
PIP modo - audio principal y secundario del cuadro selecto.

**SLEEP**  
Ajusta el temporizador para la desconexión automática.

**PIP PR +/-**  
selecciona un programa para la imagen secundaria.

**Q.VIEW**  
Vuelve al programa visualizado anteriormente.

**SWAP**  
selecciona alternadamente imagen principal e imagen secundaria.

**▲ / ▼ (Programa Arriba / Abajo)**  
Selecciona un programa o elemento de menú.  
Permite conectar el televisor desde el modo en espera.

**PIP INPUT**  
selecciona el modo de entrada para la imagen secundaria.

**◀ / ▶ (Volumen Arriba / Abajo)**  
Ajusta el volumen.  
Ajusta los elementos del menú.

**PIP POSITION**  
reubica la imagen secundaria en el sentido de las agujas del reloj.

**OK**  
Acepta su selección o permite visualizar el modo actual.

**STILL**  
congela el movimiento de la imagen secundaria.

**SCAN**  
activa las imagen secundaria 4/16 del modo de búsqueda de programa.

**Q.VIEW**  
Vuelve al programa visualizado anteriormente.

**▲ / ▼ (Programa Arriba / Abajo)**  
Selecciona un programa o elemento de menú.  
Permite conectar el televisor desde el modo en espera.

**◀ / ▶ (Volumen Arriba / Abajo)**  
Ajusta el volumen.  
Ajusta los elementos del menú.

**OK**  
Acepta su selección o permite visualizar el modo actual.

**- BOTÓN EN COLOR :** Estos botones se utilizan para teletexto (solamente con TELETEXTO modelos) o edición de programas.

# Localización y función de los controles

## Instalación de las pilas

- El mando a distancia funciona mediante dos pilas tipo AAA.

**1**

Abra la tapa del compartimiento de las pilas situada en la parte posterior e introduzca las pilas con la polaridad correcta.

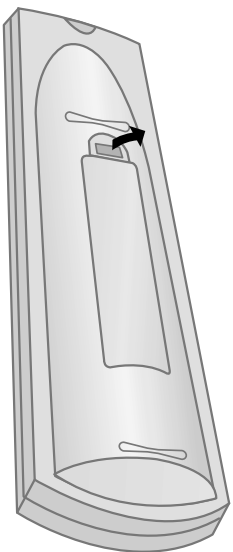
**2**

Inserte dos pilas según se indica mediante los símbolos de polaridad  $\oplus$  y  $\ominus$ , marcados en el alojamiento.

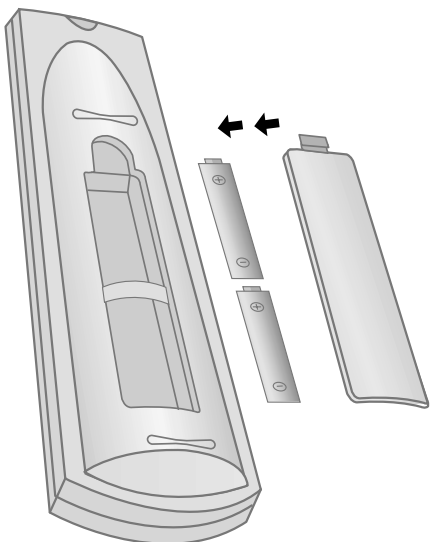
**3**

Vuelva a colocar la tapa.

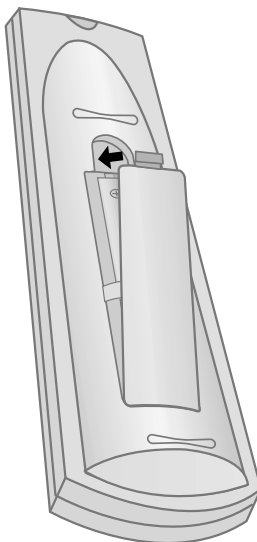

Al objeto de no dañar el mando a distancia en el caso de fugas, extraiga las pilas si no va a utilizar el mando a distancia durante un período de tiempo prolongado. No mezcle diferentes tipos de pilas, nuevas y antiguas.

# Localización y función de los controles

## Panel frontal

- Aquí se muestra una representación simplificada del panel frontal.
- Este diagrama puede no coincidir con su aparato.
- El manual explica las características disponibles en la serie LC-32IE11.

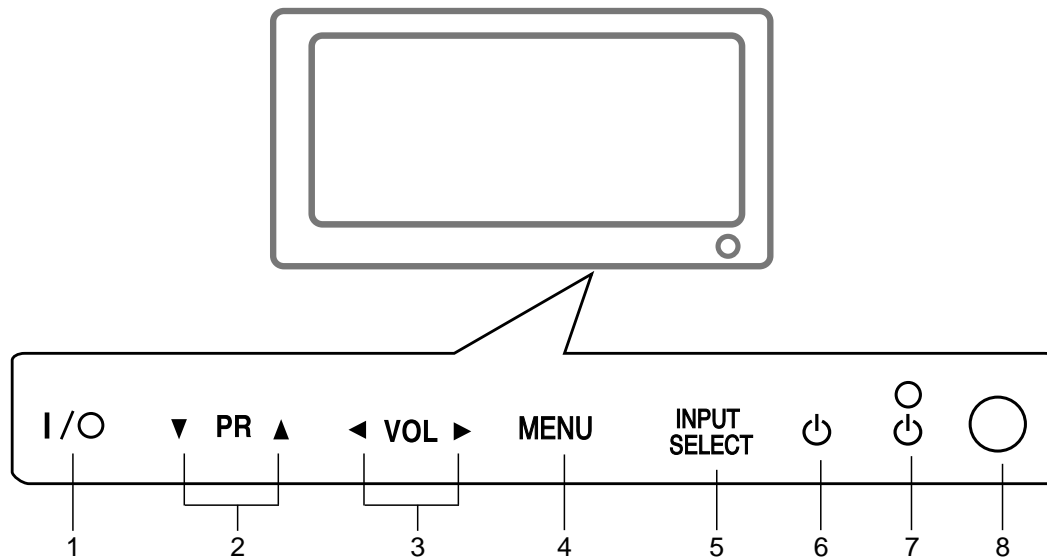

1. **ALIMENTACIÓN PRINCIPAL ( I / O )**

2. **▲ / ▼ (Programa Arriba / Abajo)**

para seleccionar un canal o una opción de menú.  
para encender el televisor, si está en espera.

3. **◀ / ▶ (Volumen Arriba / Abajo)**

para ajustar el volumen.  
para ajustar valores de menú.

4. **MENU**

para seleccionar un menú.

5. **INPUT SELECT**

Selecciona el modo **TV, AV1, AV2, S-VIDEO, COM-**

**PONENT, PC-RGB, DVI.**

Permiten conectar el televisor desde el modo en espera.

6. **POWER (⏻)**

para encender el televisor, si está en espera, o para ponerlo en espera, si está apagado.

7. **INDICADOR DE MODO DE ENCENDIDO/ ESPERA (⦿)**

Se ilumina en rojo en el modo de espera.  
Se ilumina en verde cuando el aparato está encendido.

8. **SENSOR DE CONTROL REMOTO**

# Localización y función de los controles

## Panel Posterior

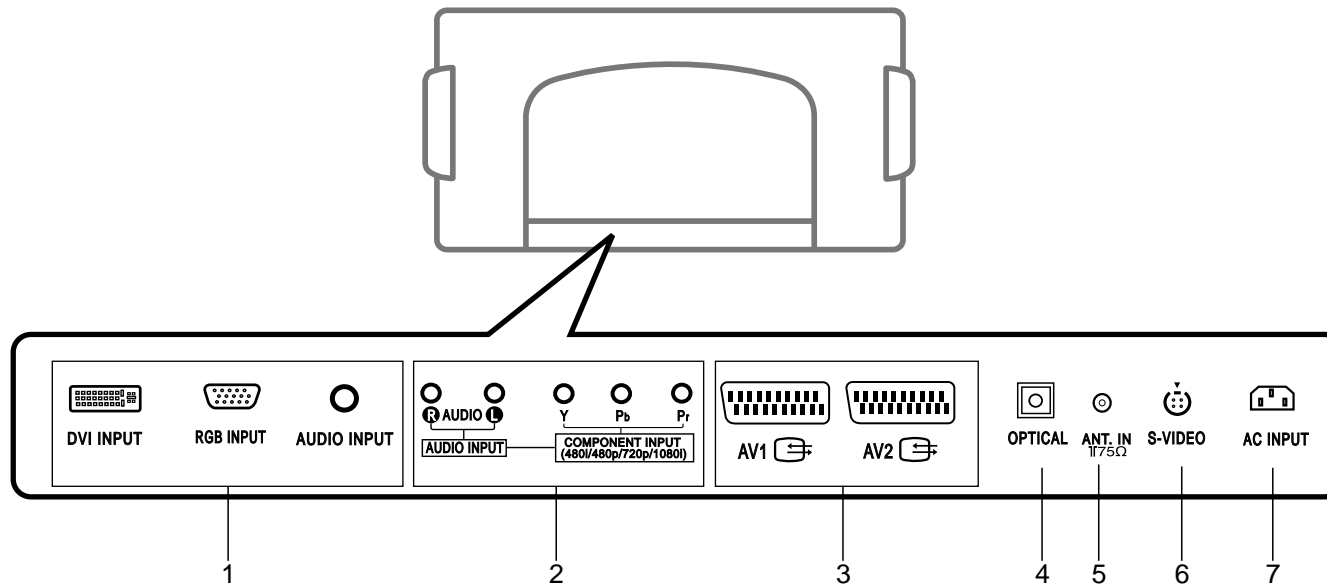

- 1. ENTRADA DVI / ENTRADA RGB / ENTRADA AUDIO**  
Conecta el enchufe hembra de salida del ORDENADOR PERSONAL a este enchufe.
- 2. ENTRADA AUDIO / ENTRADA COMPONENT (480i / 480p / 720p / 1080i)**
- 3. Euro conectores hembra**  
Conecta el enchufe hembra del euroconector del APARATO GRABADOR DE VÍDEO a estos enchufes.
- 4. Digital Audio (ÓPTICO)**  
Conecte el audio digital de varios tipos de equipo.  
**Nota :** *En modo espera, estos puertos no trabajarán.*
- 5. Toma de la antena**

- 6. ENTRADA DE S-VIDEO**  
Conecta la salida de vídeo desde un APARATO GRABADOR DE VÍDEO S hasta la entrada del VÍDEOS.
- 7. ENCHUFE HEMBRA PARA EL CABLE DE CORRIENTE ELÉCTRICA**  
Este Monitor funciona solamente con suministro de red de CA, el voltaje es el indicado en el interior de la cubierta posterior de este manual. Nunca conecte este Monitor a un suministro de CC.

- También puede conectar equipos adicionales a su televisor, como p.e. VCRs, videocámaras, etc.. Aquí mostrado puede ser algo diferente de su conjunto.

## 1 Toma de la antena

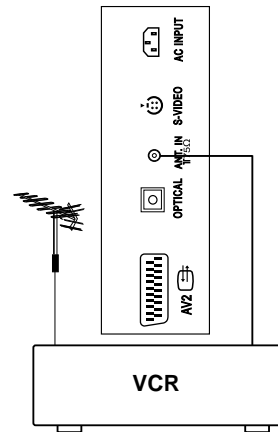

Conecte el conector RF del VCR a la toma de la antena en la parte posterior del televisor.

Conecte el cable de la antena al conector RF de antena en el VCR.

Guarde en memoria el canal VCR, asignándole el número de programa que desee, siguiendo las indicaciones contenidas en la sección 'Ajuste manual de programas'.

Seleccione el número de programa correspondiente al canal VCR.

Pulse el botón **PLAY** en el VCR.

## 2 Ver Vídeos

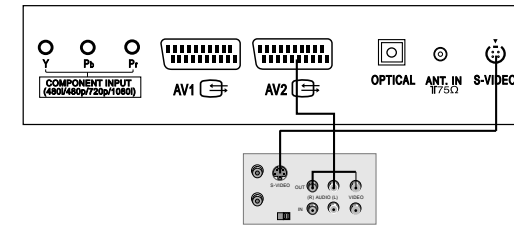

- Si se conecta una Grabadora de Vídeo Estéreo a la toma de Vídeo Estéreo, mejora la calidad de la imagen, si se compara con la conexión de una Grabadora normal a la entrada de Vídeo.

- Para evitar perturbaciones en la imagen (interferencias), deje una distancia adecuada entre la Grabadora y el Monitor.

Pulse el botón **INPUT SELECT** del control remoto y seleccione **AV1** o **AV2**.  
(Cuando conecte un Vídeo Estéreo, seleccione **S-Video**)

Introduzca una cinta de vídeo en la grabadora y pulse el botón de **PLAY** de la grabadora. (Consulte el manual del usuario de la Grabadora.)



3

## Ver TV por Cable

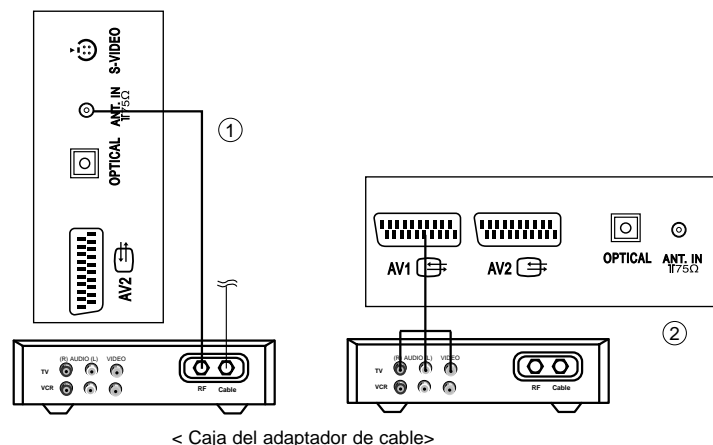

- Después de haberse suscrito a un servicio de televisión por cable a través de un proveedor local y de haber instalado un adaptador, ya puede usted ver la programación de la televisión por cable.
- Para más información acerca del servicio de televisión por cable, póngase en contacto con su proveedor o proveedores locales de televisión por cable.

Pulse el botón de **INPUT SELECT** del control remoto y seleccione **AV1** o **AV2**.

Sintonice los canales que le suministre el servicio de cable utilizando la caja del adaptador de cable.

4

## Ver una fuente externa Audiovisual

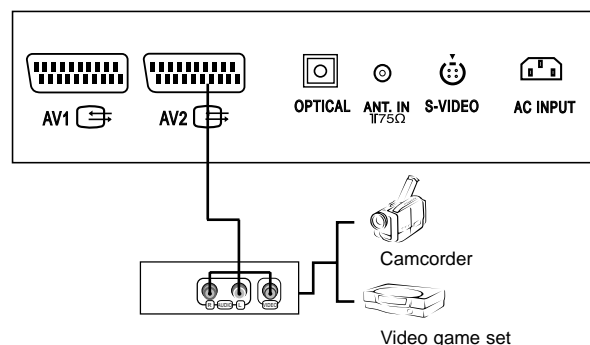

- Cuando conecte el Monitor de Plasma a equipos externos, introduzca las conexiones en los puertos del mismo color.: Vídeo – amarillo, Audio (L) – blanco, Audio (R) – rojo.

Pulse el botón de **INPUT SELECT** del control remoto del monitor para seleccionar **AV1** o **AV2**.

Ponga en funcionamiento el equipo externo que corresponda.

## 5 Ver DVD

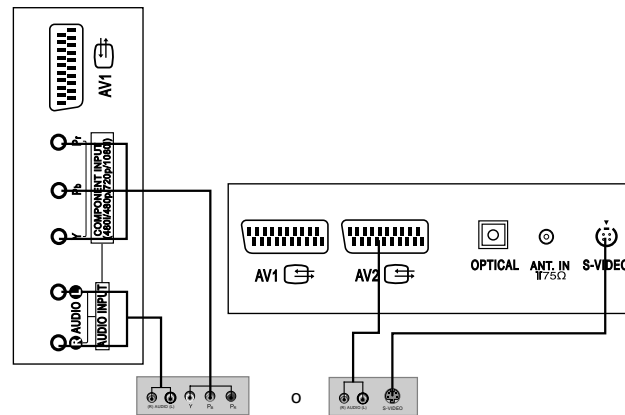

<Panel posterior de un reproductor de DVD>

### Cómo conectar

- Conecte las entradas de DVD vídeo en Y, PB, PR del COMPONENTE INPUT y las entradas de audio en los alvéolos de Audio de la INPUT AV.

### Cómo usarlo

Intente esto después de haber conectado el reproductor de DVD.

Pulse el botón de **INPUT SELECT** del control remoto del monitor para seleccionar **Component**.

#### • Puertos de entrada del Componente

Puede usted conseguir una mejor calidad de imagen si conecta el reproductor de DVD a los puertos de entrada del componente de la forma como se indica al pie.

Puertos del componente del Monitor	Y	P <sub>B</sub>	P <sub>R</sub>
Puertos de salida de vídeo del reproductor de DVD	Y	P <sub>b</sub>	P <sub>r</sub>
	Y	B-Y	R-Y
	Y	C <sub>b</sub>	C <sub>r</sub>
	Y	P <sub>B</sub>	P <sub>R</sub>

6

## Conector de entrada de DVI / DTV

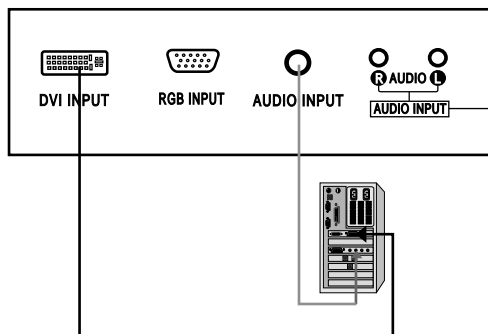

Conecte el cable de señal del conector de salida de monitor del ORDENADOR PERSONAL al conector de entrada de **DVI INPUT** del televisor.

Conecte el cable de audio del PC a los conectores **AUDIO INPUT** del televisor.

Presione el botón **INPUT SELECT** para seleccionar el modo de funcionamiento **DVI**.

Encienda el DVI. La pantalla del DVI aparece en el televisor.

**DVI-DTV señal de entrada** : 480p-60Hz, 576p-50Hz, 720p-50Hz, 720p-60Hz, 1080i-50Hz, 1080i-60Hz.

**Nota** : Cuando el sistema es señal entrada de DVI-DTV en modo de DTV, se fija automáticamente al modo de RGB-DTV.

El interfaz de DVI con la protección de copy de HDCP permite la representación all-digital del vídeo sin pierde.

Este televisor puede recibir la Interfaz Multimedia de Alta Definición (HDMI) o la Entrada de Interfaz Visual Digital (DVI).

7

## Conector de entrada de PC/DTV

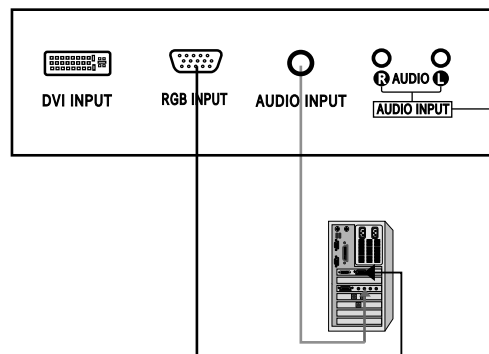

Conecte el cable de señal del conector de salida de monitor del ORDENADOR PERSONAL al conector de entrada de **RGB INPUT** del televisor.

Conecte el cable de audio del PC a los conectores **AUDIO INPUT** del televisor.

Presione el botón **INPUT SELECT** para seleccionar el modo de funcionamiento **PC-RGB**.

Encienda el PC. La pantalla del PC aparece en el televisor.

**RGB-DTV señal de entrada** : 480p-60Hz, 576p-50Hz, 720p-50Hz, 720p-60Hz, 1080i-50Hz, 1080i-60Hz.

**Nota** : Cuando el sistema es señal entrada de RGB-DTV en modo de RGB-PC, se fija automáticamente al modo de RGB-DTV.

8

## Conector de entrada de Digital Audio

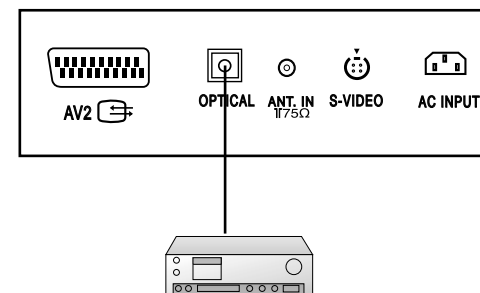

- Envíe el audio del sistema al equipo audio externo (sistema estéreo) vía la salida audio de Digital (óptica).

**Precaución** : No mire en el puerto de salida óptico. Mirar el rayo laser puede dañar su visión.

### Cómo conectar

Conecte un extremo de un cable óptico con el puerto de salida (óptico) audio de la TV digital.

Conecte el otro extremo del cable óptico con el audio digital (óptico) entrada en el equipo audio.

1

## Encendido y apagado

Pulse el botón alimentación principal para conectar el televisor.

Si el televisor está en modo de espera, pulse los botones **POWER**, **▲ / ▼**, **INPUT SELECT** o las teclas de NÚMEROS en el mando a distancia, para conectarlo completamente.

Pulse el botón **POWER** en el mando a distancia.

El aparato vuelve al modo de espera.

Pulse de nuevo el botón de encendido para apagar el aparato.

2

## Selección de programas

Los programas se pueden seleccionar, bien sea mediante **▲ / ▼** o las teclas de NÚMEROS.

3

## Ajuste del volumen

Pulse el botón **◀ / ▶** para ajustar el volumen.

**Función Mudo;** Pulse el botón **MUTE**. Podrá cancelar esta función, pulsando nuevamente el botón **MUTE**, **◀ / ▶**, **I/II** o **SSM**.

4

## Selección del idioma en pantalla

Pulse el botón **MENU** y el botón **▲ / ▼** para seleccionar el menú CONFIGURACIÓN.

Pulse el botón **▶** y entonces el botón **▲ / ▼** para seleccionar **Idioma**.

Pulse el botón **▶** y entonces el botón **▲ / ▼** para seleccionar el idioma deseado.

Todas las indicaciones en pantalla aparecerán el idioma seleccionado.

Presione repetidamente el botón **MENU** para volver a ver la TV normal.

# Menús en pantalla

## Selección del menú

- El diálogo entre usted y su televisor se produce en la pantalla, a través del menú del usuario.

**1**  
Pulse el botón de **MENU** y entonces el botón **▲ / ▼** para visualizar cada menú.

**2**  
Pulse el botón **▶** y entonces el botón **▲ / ▼** para seleccionar un elemento del menú.

**3**  
Presione el botón de **▶** para visualizar el menú secundario o el tirar abajo de menú.

**4**  
Cambie la configuración de un item en el submarino o de tirar abajo de menú con **◀ / ▶** o **▲ / ▼**.

Usted puede trasladarse al menú de un nivel más alto con el botón **◀** y al movimiento a la prensa de nivel inferior del menú el botón de **▶**.

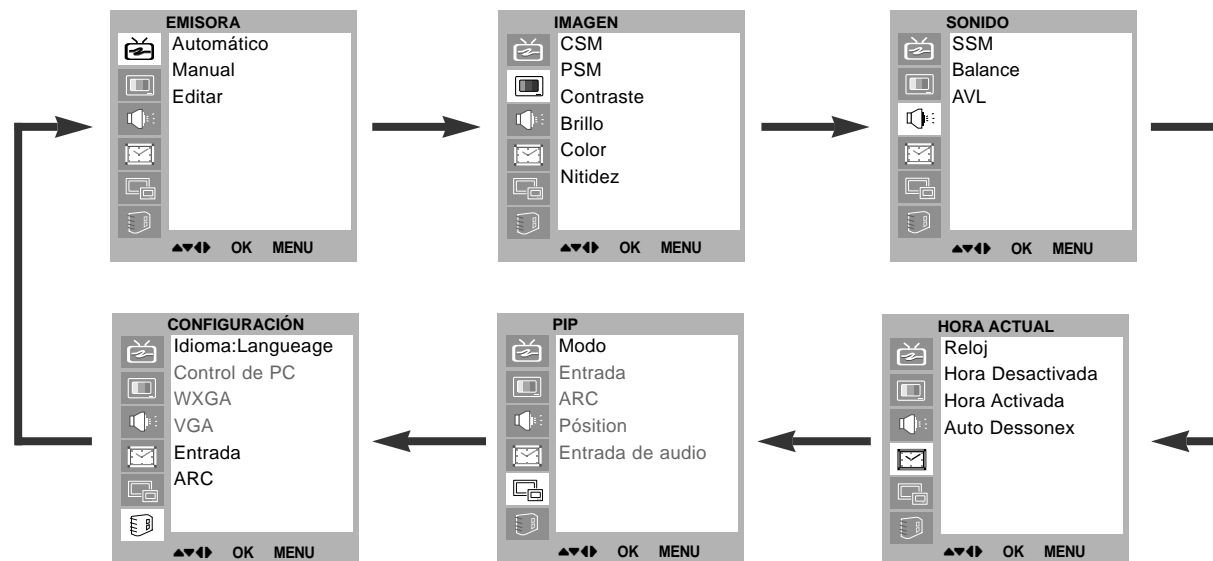

# Sintonizar los canales de TV

## Ajuste automático de programas

ES

- La memoria de esta unidad permite almacenar hasta 100 emisoras de TV, mediante los números de programa (0 a 99). Una vez que haya introducido los canales, podrá utilizar los botones ▲ / ▼ o las teclas numéricas para cambiar de un canal a otro. Los canales se pueden programar de forma automática o manual.
- Todos los canales que se puedan recibir se almacenan mediante este método. Se recomienda que utilice la función automático-programa al instalar el aparato.

1

Pulse el botón **MENU** y entonces el botón ▲ / ▼ para seleccionar el menú de Emisora.



2

Pulse el botón ► y entonces el botón ▲ / ▼ para seleccionar **Automático**.

Pulse el botón ► para visualizar la pantalla de **Automático**.

Pulse el botón ► para seleccionar **Sistema**. Seleccione un sistema de TV con el botón ◀ / ▶ ;

**L** : SECAM L/L' (Francia)

**BG** : PAL B/G, SECAM B/G (Europa / Europa del Este)

**I** : PAL I/II (Reino Unido/Irlanda)

**DK** : PAL D/K, SECAM D/K (Europa del Este)

Pulse el botón ▲ / ▼ para seleccionar **Memoria**.

Seleccione el número del programa que comienza con el botón de ◀ / ▶ o los botones del NÚMERO en el **Memoria** menú.

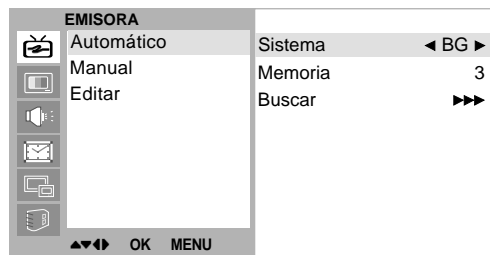

3

Pulse el botón ▲ / ▼ para seleccionar **Buscar**.

Pulse el botón ► para iniciar la programación automática.

Se almacenarán todos los canales que se reciban. Se almacenará el nombre de los canales en aquellos canales que emitan VPS (Servicio de Programas de Vídeo), PDC (Control de Entrega de Programas) o datos de TELETXT. Si no se puede asignar un nombre a un canal, el número de canal se asigna y se almacena como **C** (V/UHF 01-69) o **S** (Cable 01-47), seguido de un número.

Para detener la programación automática, pulse el botón **MENU**. Cuando la programación automática ha finalizado, aparece en la pantalla el menú **Editar**. Vea la sección de edición de programas para editar el programa almacenado.

Presione repetidamente el botón **MENU** para volver a ver la TV normal.

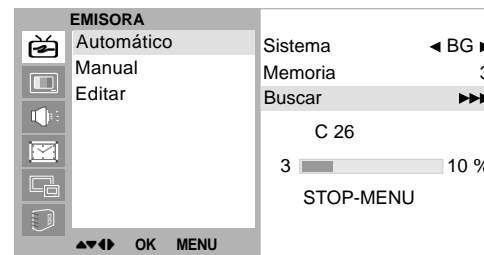

# Sintonizar los canales de TV

## Sintonía manual de programas

- Esta función le permite introducir de forma manual las emisoras y disponerlas en el orden que usted prefiera. Asimismo, le permitirá asignar un nombre de canal compuesto por cinco caracteres a cada número de programa.

**1**  
Pulse el botón **MENU** y entonces el botón **▲ / ▼** para seleccionar el menú de Emisora.



**2**  
Pulse el botón **▶** y entonces el botón **▲ / ▼** para seleccionar **Manual**.

Pulse el botón **▶** para visualizar la pantalla de **Manual**.

Pulse el botón **▲ / ▼** para seleccionar **Memoria**.

Seleccione el número del programa que comienza con el botón de **◀ / ▶** o los botones del **NÚMERO** en el **Memoria** menú.

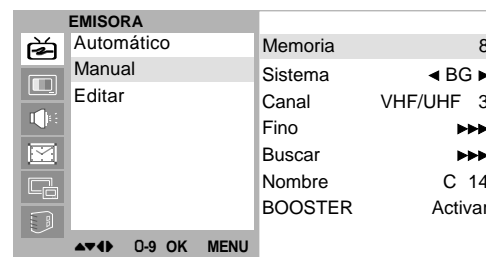

**3**  
Pulse el botón **▲ / ▼** para seleccionar **Sistema**.

Seleccione un sistema de TV con el botón **◀ / ▶** ;

**L** : SECAM L/L' (Francia)

**BG** : PAL B/G, SECAM B/G (Europa/Europa del Este)

**I** : PAL I/II (Reino Unido/Irlanda)

**DK** : PAL D/K, SECAM D/K (Europa del Este)

Pulse el botón **▲ / ▼** para seleccionar **Canal**.

Presione el botón **◀ / ▶** para seleccionar **V/UHF** o **CABLE** en el **Canal**.

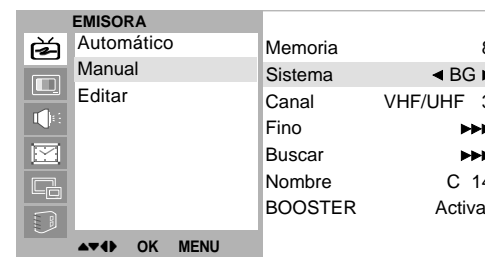



# Sintonizar los canales de TV

## Sintonía manual de programas

4

Normalmente, sólo se requiere optimizar el ajuste, si la recepción es mala.

Pulse el botón ▲ / ▼ para seleccionar **Fino**.

Presione el botón ◀ / ▶ a la consonancia Fino para el mejores cuadro y sonido en la multa que tira abajo de menú.

Pulse el botón ▲ / ▼ para seleccionar **Buscar**.

Presione el botón ◀ / ▶ para comenzar buscar en la Buscar que tira abajo de menú. Al encontrar una emisora, la búsqueda se detiene.

Pulse el botón OK para almacenarlo.



5

Pulse el botón ▲ / ▼ para seleccionar **Nombre**.

Pulse el botón ▶ para visualizar la pantalla de **Nombre**.

Pulse el botón ▲. Puede utilizar un espacio en blanco, +, -, los alfabeto de la **A** a la **Z** y el números **0** al **9**.

Con el botón ▼ puede hacer la selección en la dirección contraria.

Seleccione la siguiente posición pulsando el botón ◀ / ▶ y eligiendo a continuación el segundo carácter, y así sucesivamente.

Pulse el botón OK.

En algunos modelos, **BOOSTER** es una función opcional. Sólo los equipos con **BOOSTER** puede realizar esta función.

Si la recepción no es suficiente en la area marginal de los senales de TV, seleccione **BOOSTER Activar**.

Pulse el botón ▲ / ▼ para seleccionar **BOOSTER**.

Pulse el botón ◀ / ▶ para seleccionar **Activar** o **Desactivar**.

Presione repetidamente el botón MENU para volver a ver la TV normal.

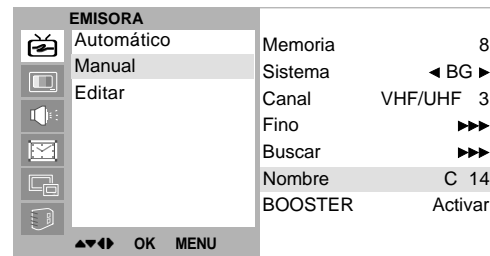
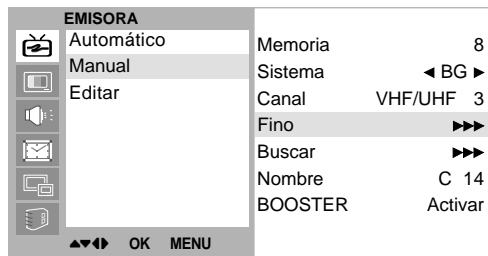

# Sintonizar los canales de TV

## Edición de Programas

- Esta función le permite borrar u omitir los programas almacenados. También puede mover algunos canales a otros números de programa o insertar datos de un canal en blanco en el número de programa seleccionado.

1

Pulse el botón **MENU** y entonces el botón **▲ / ▼** para seleccionar el menú de Emisora.

Pulse el botón **▶** y entonces el botón **▲ / ▼** para seleccionar **Editar**.

Pulse el botón **▶** para visualizar la pantalla de **Editar**.

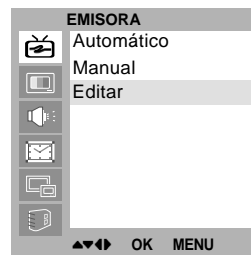

2

### Borrar un programa

Seleccione el programa a borrar con los botones **▲ / ▼** o **◀ / ▶**.

Pulse el botón **ROJO** dos veces. Si se borra el programa seleccionado, todos los demás programas cambian una posición.

3

### Copiar un programa

Seleccione el programa a copiar con el botón **▲ / ▼** o **◀ / ▶**.

Pulse el botón **VERDE**. Todos los programas siguientes cambiarán una posición.

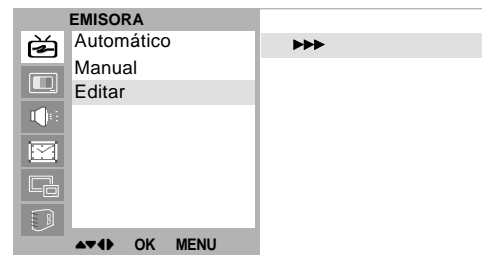

4

### Mover un programa

Seleccione el programa a mover con los botones **▲ / ▼** o **◀ / ▶**.

Pulse el botón **AMARILLO**.

Mueva el programa al número de programa deseado con el botón **▲ / ▼** o **◀ / ▶**.

Pulse el botón **AMARILLO** de nuevo para salir de esta función.

0	C	04	5	-----
1	S	03	6	-----
2	S	04	7	-----
3	C	06	8	-----
4	C	33	9	-----

● Borrar      ● Copiar  
● Mover      ● Saltar

# Sintonizar los canales de TV

## Edición de Programas

### Visualización de una tabla de programas

- Usted puede comprobar los programas almacenados en memoria, mediante la tabla de programas.

**5**

#### Saltar un Programa

Seleccione el programa a saltar con los botones ▲ / ▼ o ◀ / ▶.

Pulse al botón **AZUL**. El programa saltado se visualizará en azul.

Pulse el botón **AZUL** de nuevo para salir de esta función.

Cuando se omite un número de programa significa que no podrá seleccionarlo utilizando el botón ▲ / ▼ durante el funcionamiento normal de la televisión. Si quiere seleccionar el número de programa omitido, introduzca directamente el número de programa con los botones NUMÉRICOS o selecciónelo en el menú de edición de programas.

Presione repetidamente el botón **MENU** para volver a ver la TV normal.

**1**

#### Para visualizar la lista de programas

Pulse el botón **LIST** para visualizar el modo Resumen programas. Aparece en la pantalla la tabla de programas. Una table de programas contiene diez programas, de la manera siguiente:

Puede que encuentre algunos nombres de programas en gris. Son omitidos durante la programación automática o en el modo de edición de programas.

Algunos programas cuyo número de canal aparece en la tabla de programas indican que no se ha asignado nombre de canal.

**2**

#### Seleccionar un programa en la tabla de programas

Seleccione un programa superior o inferior con el botón ▲ / ▼ y un programa a la izquierda o a la derecha con el botón ◀ / ▶. Seguidamente, pulse el botón **OK**.

El aparato cambia al número de programa elegido.

**3**

#### Visualización Cuadros de Programa

Para pasar las 10 páginas de programas (contienen 100 programas en total), pulse los botones ▲ / ▼ o ◀ / ▶ repetidamente.

Presione repetidamente el botón **MENU** para volver a ver la TV normal.

# Ajuste de la imagen

1

## CSM (Memoria de Estado de Color)

Para inicializar valores (restablecer opciones por defecto), seleccionar la opción **Normal**.

Pulse el botón **MENU** y el botón **▲ / ▼** para seleccionar el menú **IMAGEN**.

Pulse el botón **▶** y entonces el botón **▲ / ▼** para seleccionar **CSM**.

Pulse el botón **▶** y entonces el botón **▲ / ▼** para seleccionar el color temperatura deseado.

Presione repetidamente el botón **MENU** para volver a ver la TV normal.

Puede ajustar la intensidad de color del rojo, verde y azul según sus preferencias.

Pulse el botón **MENU** y el botón **▲ / ▼** para seleccionar el menú **IMAGEN**.

Pulse el botón **▶** y entonces el botón **▲ / ▼** para seleccionar **CSM**.

Pulse el botón **▶** y entonces el botón **▲ / ▼** para seleccionar **Usuario**.

Pulse el botón **▶** y entonces el botón **▲ / ▼** para realizar los ajustes adecuados.

Presione repetidamente el botón **MENU** para volver a ver la TV normal.

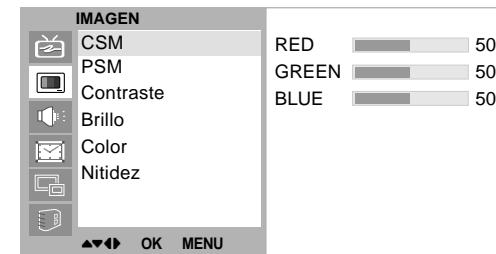
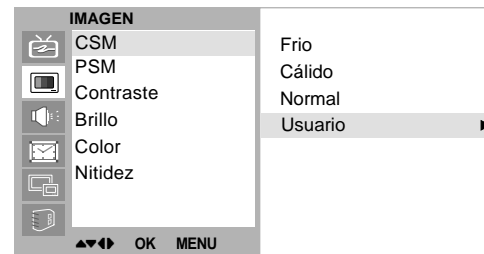

2

## PSM (Memoria del estado de imagen)

Pulse el botón **MENU** y el botón ▲ / ▼ para seleccionar el menú IMAGEN.

Pulse el botón ► y entonces el botón ▲ / ▼ para seleccionar **PSM**.

Pulse el botón ► y entonces el botón ▲ / ▼ para seleccionar un cuadro que fija en el **PSM** menú.

Presione repetidamente el botón **MENU** para volver a ver la TV normal.

Para recuperar su ajuste preferido, pulse el botón **PSM** hasta que aparezca la imagen deseada (**Dinámico**, **Estándar**, **Suave**, **Juego** o **Usuario**). La **Dinámico**, **Estándar**, **Suave**, y **Juego** se programa en fábrica para una buena reproducción de imagen y no se puede cambiar.

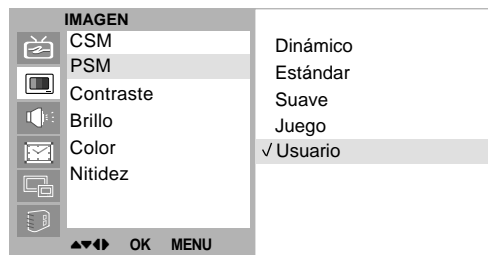

3

## Control Manual de temperaturas

Pulse el botón **MENU** y el botón ▲ / ▼ para seleccionar el menú IMAGEN.

Pulse el botón ► y entonces el botón ▲ / ▼ para seleccionar elemento de imagen deseado.

Pulse el botón ► y entonces el botón ◀ / ▶ para realizar los ajustes adecuados.

Puede ajustar el contraste, la luminosidad, la intensidad del color, la nitidez y el tono (NTSC AV solamente) de la imagen a los niveles que prefiera.

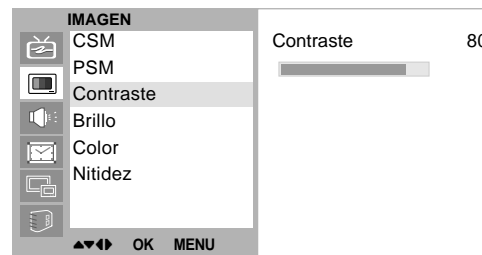

# Ajuste de la imagen

## Formato de imagen

4

### Formato de imagen

Puede ver Ud. la televisión en varios formatos de imagen ; 16:9, 14:9, 4:3, ZOOM, PANORAMA, AUTO.  
Pulse el botón **ARC**, para cambiar al formato de imagen.

1. Pulse el botón **ARC** para seleccionar el formato de imagen deseado.

- Cada pulsación del botón **ARC** cambia el mensaje de la pantalla tal y como se muestra al pie.
- También puede seleccionar 16:9, 14:9, 4:3, ZOOM, PANORAMA o AUTO. en el menú de CONFIGURACIÓN.
- Usted puede seleccionar solamente 14:9, ZOOM, PANORAMA, AUTO en mode de PC-RGB, de DVI, de COMPONENT [480i] solamente.

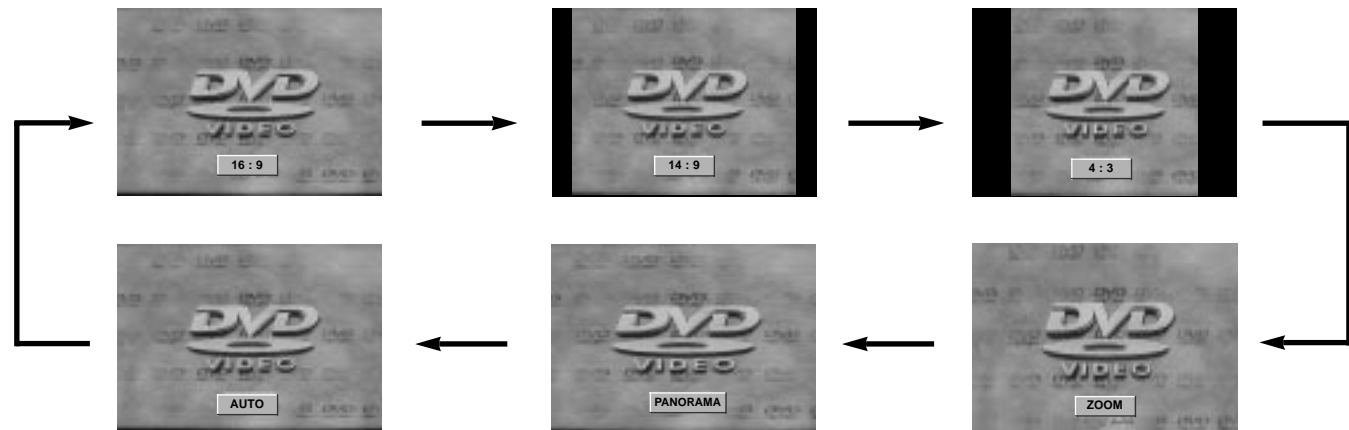

1

## SSM (Memorización niveles de sonido)

Pulse el botón **MENU** y el botón **▲ / ▼** para seleccionar el menú **SONIDO**.

Pulse el botón **▶** y entonces el botón **▲ / ▼** para seleccionar **SSM**.

Pulse el botón **▶** y entonces el botón **▲ / ▼** para seleccionar el artículo de sonido deseado en el **SSM** menú.

Presione repetidamente el botón **MENU** para volver a ver la TV normal.

### Ajuste del sonido

- Pulse el botón de **▶** en **Usuario**.
- Seleccione una banda de sonido oprimiendo el botón **◀ / ▶**.
- Ajuste el nivel de sonido apropiado con el botón **▲ / ▼**.
- Oprima el botón **OK** para almacenarlo para el sonido **Usuario**.

También puede recuperar el ajuste de sonido que desee (**Plano**, **Música**, **Película**, **Voz** o **Usuario**) usando el botón **SSM** del mando de control a distancia. Los ajustes **Plano**, **Música**, **Película** y **Voz** se programan en fábrica para proporcionar una buena calidad de reproducción del sonido y no pueden ser modificados.

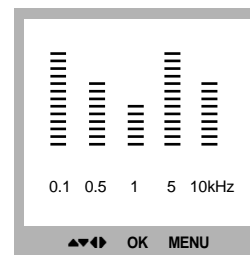
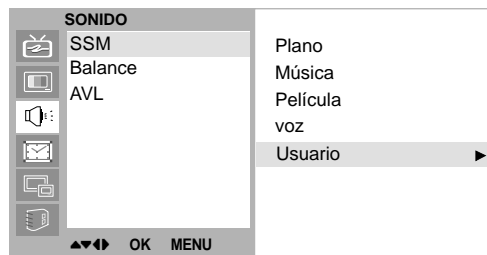
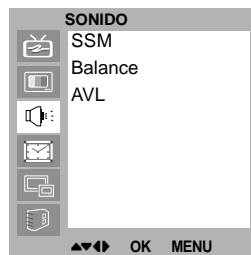

# Ajuste del sonido

2

## Balance

Pulse el botón **MENU** y el botón ▲ / ▼ para seleccionar el menú SONIDO.

Pulse el botón ► y entonces el botón ▲ / ▼ para seleccionar el artículo de sonido deseado.

Pulse el botón ► y luego el botón ◀ / ▶ para hacer los ajustes adecuados.

Presione repetidamente el botón **MENU** para volver a ver la TV normal.

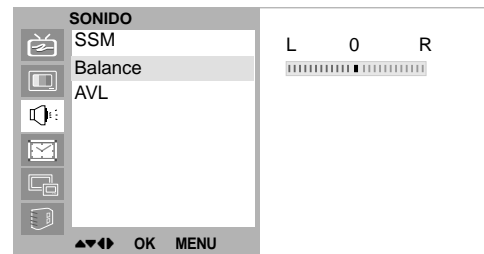
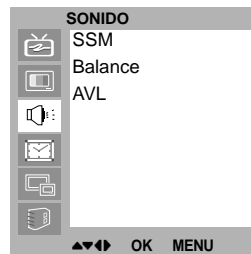

3

## AVL (Auto Nivelador de Volumen)

Pulse el botón **MENU** y el botón ▲ / ▼ para seleccionar el menú SONIDO.

Pulse el botón ► y entonces el botón ▲ / ▼ para seleccionar **AVL**.

Pulse el botón ► y entonces el botón ▲ / ▼ para seleccionar **Activar** o **Desactivar**.

Presione repetidamente el botón **MENU** para volver a ver la TV normal.

Si usted selecciona **AVL Activar**, el conjunto mantiene de forma automática un mismo nivel de volumen aunque se cambie de canal.

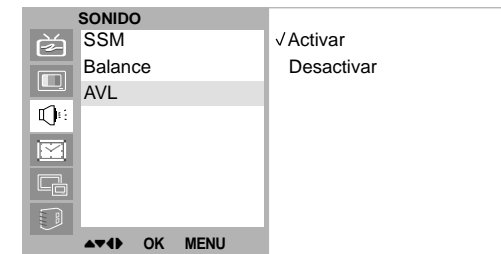



## 4

### Recepción Estéreo/Dual/NICAM

En el modo AV, podrá seleccionar el sonido de salida para los altavoces izquierdo y derecho.

Pulse repetidamente el botón **I/II** para seleccionar la salida de sonido.

**L+R** : La señal audio de la entrada L se dirige al altavoz izquierdo y la señal de la entrada R se dirige al altavoz derecho.

**L+L** : La señal audio de la entrada L se dirige a los altavoces izquierdo y derecho.

**R+R** : La señal audio de la entrada R se dirige a los altavoces izquierdo y derecho.

### Selección de sonido mono

Las emisoras en estéreo cuyas señales son débiles, se podrán cambiar a mono pulsando el botón **I/II** dos veces. La profundidad del sonido es superior en mono. Para volver al modo estéreo, pulse el botón **I/II** de nuevo.

### Selección de idioma emisiones dual

Durante emisiones bilingües (dual) podrá cambiar entre **DUAL I**, **DUAL II** y **DUAL I+II** pulsando repetidamente el botón **I/II**.

**DUAL I** envía el idioma primario emitido a los altavoces.

**DUAL II** envía el idioma secundario emitido a los altavoces.

**DUAL I+II** envía el idioma a cada altavoz.

Si su unidad está equipada con un receptor para emisiones NICAM (Near Instantaneous Companding Audio Multiplex), la salida de sonido se puede elegir de acuerdo con el tipo de emisión recibida pulsando el botón **I/II** repetidamente:

Cuando se reciba NICAM mono, puede seleccionar **NICAM MONO** o FM MONO.

Cuando se reciba NICAM estéreo, puede seleccionar **NICAM STEREO** o FM MONO. Si la señal estéreo es débil, cambie a FM mono.

Cuando se reciba NICAM dual, puede seleccionar **NICAM DUAL I**, **NICAM DUAL II** o **NICAM DUAL I+II** o **MONO**. Cuando seleccione FM mono aparecerá en la pantalla la indicación **MONO**.

# Menú HORA

1

## Reloj

Usted tendrá que ajustar el tiempo correctamente antes de utilizar la función de conexión/desconexión de tiempo.

Pulse el botón **MENU** y el botón ▲ / ▼ para seleccionar el menú HORA ACTUAL.

Pulse el botón ► y entonces el botón ▲ / ▼ para seleccionar **Reloj**.

Pulse el botón ► y después el botón ▲ / ▼ para ajustar la hora.

Pulse el botón ► y después el botón ▲ / ▼ para ajustar el minuto.

Pulse el botón **MENU** o **OK** para guardar.

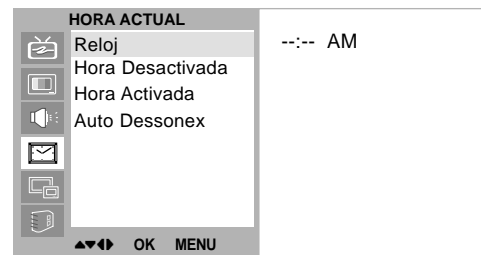
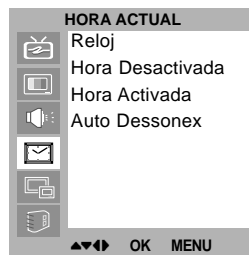

2

## Hora de encendido/apagado

El temporizador de apagado automáticamente cambia el equipo al estado de standby después de que transcurra el tiempo programado.

Pulse el botón **MENU** y el botón ▲ / ▼ para seleccionar el menú HORA ACTUAL.

Pulse el botón ► y entonces el botón ▲ / ▼ para seleccionar **Hora Desactivada** o **Hora Activada**.

Pulse el botón ► y entonces el botón ▲ / ▼ para seleccionar **Activar**.

Para cancelar la función **Desactivar/Hora Activada**, pulse el botón ▲ / ▼ para seleccionar **Desactivar**.

Pulse el botón ► y después el botón ▲ / ▼ para ajustar la hora.

Pulse el botón ► y después el botón ▲ / ▼ para ajustar el minuto.

**Sólo para la función Activar timer (temporizador de conexión)** ; Pulse el botón ► y, a continuación, el botón ▲ / ▼ para ajustar el nivel de volumen y el número de programa.

Pulse el botón **MENU** o **OK** para guardar.

### Nota :

- En caso de interrupción de la corriente (desconexión o corte en el suministro eléctrico), se debe ajustar de nuevo el reloj.*
- Dos horas después de que el aparato se haya encendido mediante la función de hora de encendido, volverá automáticamente al modo de espera a menos que se haya pulsado un botón.*
- Una vez que se ha ajustado la hora de encendido y apagado, estas funciones se activan diariamente a la hora preajustada.*
- La función de desconexión de tiempo anula la función de conexión de tiempo si ambas funciones se activan al mismo tiempo.*
- El aparato deberá estar en el modo de espera para que se active el temporizador.*

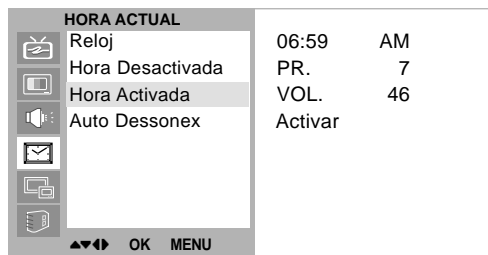
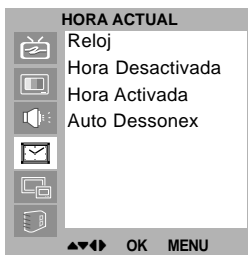

3

## Apagado automático

Si usted selecciona **Activar** en el **Auto Dessonex** que tira abajo de menú, el conjunto se cambiará automáticamente al modo espera aproximadamente diez minutos después de que una estación de la TV para el difundir.

Pulse el botón **MENU** y el botón ▲ / ▼ para seleccionar el menú HORA ACTUAL.

Pulse el botón ► y entonces el botón ▲ / ▼ para seleccionar **Auto Dessonex**.

Pulse el botón ► y entonces el botón ▲ / ▼ para seleccionar **Activar** o **Desactivar**.

Pulse el botón **MENU** o **OK** para guardar.

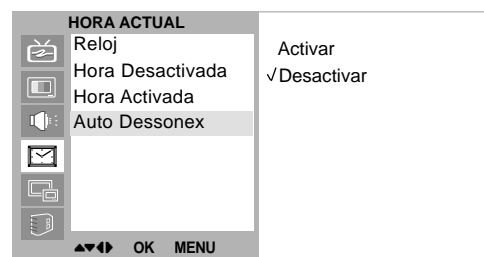
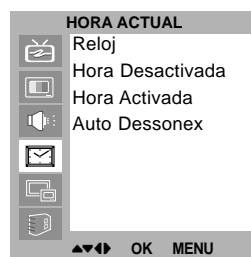

4

## Temporizador de desconexión

No es necesario que desconecte el aparato antes de acostarse. El sleep timer conmuta automáticamente el aparato al modo de espera una vez transcurrido el tiempo preajustado. Para seleccionar el número de minutos, pulse repetidamente el botón ' --- min ' aparecerá en la pantalla, seguido de **10, 20, 30, 60, 90, 120, 180** y **240**. El temporizador comienza la cuenta atrás desde el número de minutos seleccionado.

### Nota :

- Para ver el tiempo que falta hasta la desconexión, pulse el botón **SLEEP** una vez.
- Para cancelar el tiempo, pulse repetidamente el botón **SLEEP** hasta que aparezca el mensaje ' --- min '.
- Cuando desconecta el aparato, éste anula el tiempo preseleccionado.

## Configuración del PC

Puede ajustar la posición horizontal y vertical, el reloj, la fase de reloj, la reajuste y la configuración automática de la configuración original del modo que usted prefiera.

Pulse el botón **MENU** y el botón **▲ / ▼** para seleccionar el menú CONFIGURACIÓN.

Pulse el botón **▶** y entonces el botón **▲ / ▼** para seleccionar la opción de imagen que desee.

Pulse el botón **◀ / ▶** para realizar los ajustes oportunos.

### Posición H / Posición V

Esta función se usa para ajustar la imagen horizontalmente y verticalmente de modo que usted prefiera.

### Reloj (Clock)

Esta función sirve para minimizar las barras o franjas verticales que puedan aparecer en el fondo de la pantalla. También modifica el tamaño horizontal de la pantalla.

### Fase de reloj (Clock phase)

Esta función permite eliminar toda posible perturbación

horizontal y aclarar o hacer más nítida la imagen de los caracteres.

### Config automático (Auto-configure)

Esta función se usa para ajustar automáticamente la posición, el reloj, y la fase del reloj de la pantalla. La imagen desaparecerá de la pantalla durante unos segundos mientras se realiza el proceso de configuración automática.

### Reajuste (Reset)

Esta función le permite restablecer la configuración de reproducción de la imagen establecida en fábrica. Dicha configuración no puede modificarse.

*Nota : Es posible que no funcionen correctamente algunas señales de algunas tarjetas gráficas. Si los resultados no son satisfactorios, ajuste manualmente la posición, el reloj, y la fase del reloj del monitor.*

Pulse el botón **OK** para guardar los ajustes de imagen de monitor del PC.

Pulse el botón **EXIT** para volver al modo PC.

## WXGA (o VGA (Sólo modo RGB[DVI] ))

a : Cuando el sistema es señal entrada de WXGA, seleccione la resolución deseada de WXGA.

b : Cuando el sistema es señal entrada de DVI-480p en modo de VGA, seleccione 480p en el menú CONFIGURACIÓN.

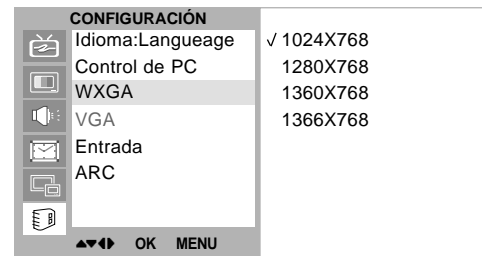
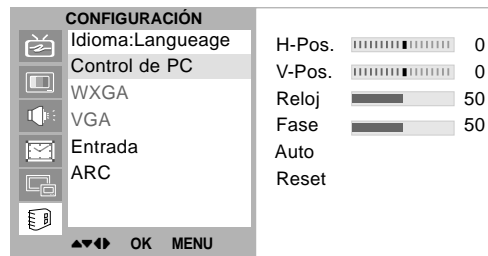
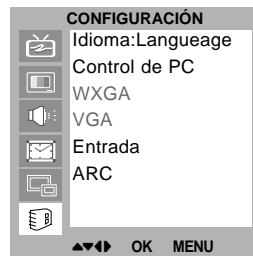

# Función PIP (Imagen dentro de Imagen)

- PIP (Imagen in Imagen) visualiza una imagen dentro de otra imagen.

1

## Viendo la PIP (Imagen dentro de Imagen)

Pulse el botón **PIP** para activar la imagen secundaria.

- Cada pulsación del botón **PIP** cambia el mensaje de la pantalla tal y como se muestra al pie.

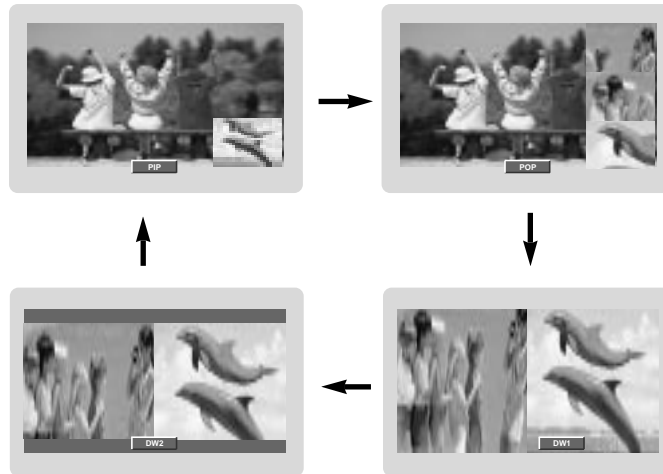

3

## Moviendo la sub-imagen

Pulse el botón **PIP POSITION** en modo PIP.

Pulse repetidamente el botón **PIP POSITION** hasta conseguir la posición deseada. La imagen secundaria se mueve en el sentido de las agujas del reloj.

2

## PIP entrada audio

PIP modo - audio principal y secundario del cuadro selecto.

Pulse el botón **MENU** y el botón **▲ / ▼** para seleccionar el menú PIP.

Pulse el botón **▶** y entonces el botón **▲ / ▼** para seleccionar **Entrada de audio**.

Pulse el botón **▶** y entonces el botón **▲ / ▼** para seleccionar **Principal** o **Secundaria**.

Presione repetidamente el botón **MENU** para volver a ver la TV normal.

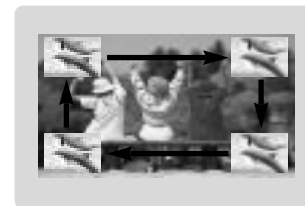
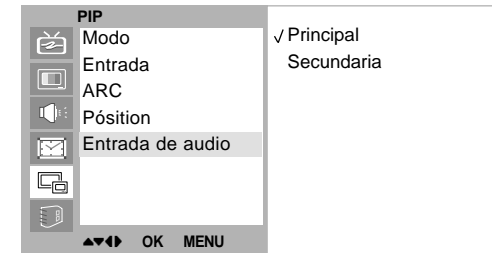

## 4 Alternancia entre la imagen principal y las imágenes secundarias

Pulse repetidamente el botón **SWAP** para cambiar de la imagen principal a las secundarias y viceversa.

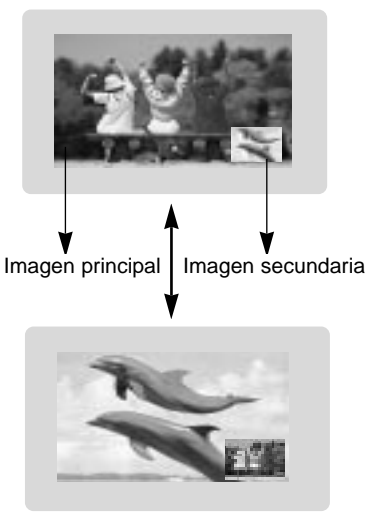

## 5 Selección del modo de entrada para la imagen secundaria

Presione el botón **PIP INPUT** para seleccionar el modo de entrada para la subimagen.



## 6 Selección de programas para la imagen secundaria

Presione los botones **PIP PR +/-** para seleccionar el programa de subimagen. El número seleccionado del programa se visualiza apenas debajo del número del programa del cuadro principal.

## 7 Exploración del programa

Esta función le permite buscar todas las estaciones salvadas en modo secundario/principal de 4/16 cuadros y considerar su estación preferida intercambiando los cuadros principales y secundarios.

Pulse el botón de **SCAN** en varias ocasiones para seleccionar POP4/POP16 cuadros secundarios y principales.

Los cuadros secundarios y principales seleccionados buscan todas las estaciones salvadas.

Pulse el botón de **EXIT** otra vez al interruptor de estos cuadros secundarios y principales.

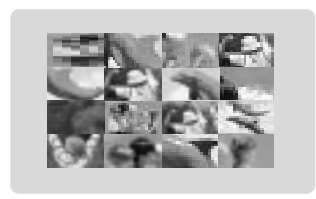

# Teletexto (opción)

La función Teletexto (o texto TOP) es opcional. Por lo tanto, sólo los aparatos equipados con el sistema teletexto pueden recibir esta programación.

Teletexto es un servicio que se emite gratuitamente por la mayoría de los canales de TV, con el fin de proporcionar la información más reciente sobre noticias, meteorología, programas de televisión, mercado de valores y muchos otros temas.

El decodificador teletexto de este televisor soporta los sistemas SIMPLE, TOP y FASTEXT. El sistema SIMPLE (teletexto estándar) está compuesto por un número de páginas que se seleccionan directamente introduciendo el número de página correspondiente. TOP y FASTEXT son sistemas más modernos, que permiten una selección fácil y rápida de la información teletexto.

## Entrar / Salir de teletexto

Pulse el botón **TEXT** para cambiar a teletexto. La página inicial, o la última página seleccionada, aparece en la pantalla.

Dos números de página. En el encabezamiento de la pantalla aparece el nombre del canal TV, así como la fecha y hora. El primer número de página indica su selección, mientras que el segundo indica la página que se está visualizando.

Pulse el botón **TEXT** para salir de teletexto. El modo anterior vuelve a aparecer en la pantalla.

## SIMPLE texto

### Selección de página

1. Introduzca el número de página deseado, compuesto por tres dígitos, mediante las teclas de NÚMEROS. Si pulsa un número equivocado durante la selección, deberá completar el número de tres dígitos y volver a introducir el número de página correcto.
2. El botón ▲ / ▼ puede utilizarse para seleccionar la página anterior o siguiente.

### Programación de un botón en color al modo LIST

Si el televisor está en modo SIMPLE, TOP o FASTEXT,

pulse el botón **EM** para cambiar al modo LIST.

Podrá seleccionar el código de color que prefiera para cuatro números de página de teletexto, de manera a poderlas seleccionar más fácilmente, pulsando el botón en color correspondiente en el mando a distancia.

1. Pulse un botón coloreado.
2. Mediante las teclas de NÚMEROS, seleccione la página que desee programar.
3. Pulse el botón **OK**. Entonces la paginación seleccionada se salva como la página seleccionada con el cektelleo una vez. De ahora encendido, usted puede seleccionar esta paginación con el mismo botón coloreado.
4. Los tres otros botones coloreados se programan en esta manera.

## TOP texto (opción)

En la guía del usuario aparecen cuatro campos : rojo, verde, amarillo y azul, en la parte inferior de la pantalla. El campo amarillo se refiere al grupo siguiente y el campo azul indica el bloque siguiente.

### Selección del grupo / bloque / página

1. Mediante el botón AZUL puede pasar de un bloque a otro.
2. Utilice el botón AMARILLO para pasar al grupo siguiente, pasando automáticamente al siguiente bloque.
3. Mediante el botón VERDE podrá pasar a la siguiente página, pasando automáticamente al grupo siguiente. Alternativamente, también se puede utilizar el botón ▲.
4. El botón ROJO le permite volver a la anterior selección. Alternativamente, también se puede utilizar el botón ▼.

### Selección directa de la página

En el modo SIMPLE de teletexto, podrá seleccionar una determinada página, introduciendo su número formado por tres dígitos, mediante las teclas de NÚMEROS, en modo TOP.



## FASTEXT

Las páginas teletexto están indicadas con un código de color en la parte inferior de la pantalla y se seleccionan pulsando el botón en color correspondiente.

### Selección de la página

1. Pulse el botón  para seleccionar la página de índice.
2. Podrá seleccionar las páginas indicadas con un código de color en la línea inferior de la pantalla, mediante la tecla en color correspondiente.
3. En el modo de teletexto SIMPLE, podrá seleccionar una determinada página, introduciendo su número formado por tres dígitos, mediante las teclas de NÚMEROS, en modo FASTEXT.
4. Asimismo, puede utilizar el botón ▲ / ▼ para seleccionar la página anterior o siguiente.

## Funciones teletexto especiales



### REVELAR

Pulse este botón para visualizar información oculta, como por ejemplo la solución a enigmas o puzles. Vuelva a pulsar este botón para que la información desaparezca de la pantalla.

### TAMAÑO

Sirve para seleccionar una doble altura de texto. Pulse este botón para ampliar la mitad superior de la página. Pulse este botón nuevamente para ampliar la mitad inferior de la página. Vuélvalo a pulsar para volver a la pantalla normal.

### ACTUALIZACIÓN

Hace aparecer la imagen de TV en pantalla, mientras espera la página de teletexto siguiente. La indicación  aparece en la esquina superior izquierda de la pantalla. Cuando la página actualizada está disponible, la indicación  cambia al número de página. Pulse este botón para visualizar la página de teletexto actualizada.

## RETENER

Detiene el cambio de página automático que se produce cuando una página de teletexto está compuesta por 2 o más sub-páginas. El número de sub-páginas y la sub-página que se visualiza, aparecen normalmente en la pantalla debajo de la hora. Cuando se pulsa este botón, aparece el símbolo Stop en la esquina superior izquierda de la pantalla y se inhibe el cambio automático de página. Para seguir, volver a pulsar este botón.

## MEZCLA

Muestra las páginas de teletexto superpuestas sobre la imagen de TV. Para desactivar la imagen de TV pulse nuevamente este botón.

## HORA

Cuando visualice un programa de TV, pulse este botón para que aparezca la hora en la esquina superior de la pantalla. Vuelva a pulsar el botón para que desaparezca esta indicación. En el modo teletexto, pulse este botón para seleccionar un número de sub-página. El número de sub página aparece en la parte inferior de la pantalla. Para mantener la sub-página o pasar a otra, pulse los botones Rojo/Verde, ▲ / ▼ o las teclas de NÚMEROS. Pulse nuevamente para salir de esta función.

# Especificación del monitor

## RGB Modo / DVI Modo

MODO	Resolución	Frecuencia Horizontal (Khz.)	Frecuencia Vertical (Hz.)
DOS	640X350	61.5	70.0
	720X400	31.5	70.0
		37.9	85.0
VGA	640X480	31.5	60.0
		37.8	72.0
		37.5	75.0
		43.2	85.0
SVGA	800X600	35.1	56.0
		37.9	60.0
		48.0	72.0
		46.9	75.0
		53.7	85.0
XGA	1024X768	48.4	60.0
		56.4	70.0
		60.0	75.0
		60.0	85.0
SXGA	1280X1024	63.9	60.0
		75.0	70.0
		79.9	75.0
		91.1	85.0
WXGA	1280X768	47.7	60.0
		60.1	75.0
		68.5	85.0
	1360X768	49.0	60.0
	1366X768	49.0	60.0
UXGA	1600X1200	75.0	60.0
MAC	832X624	49.7	75.0

(Forma de entrada de sincronización : Independiente)

### Nota :

- Si el televisor está frío, puede haber un ligero "parpadeo" al encenderlo. Es algo normal, no supone ninguna anomalía en el televisor.
- Si es posible, use el modo de vídeo 1,280x768@60Hz para obtener la mejor calidad de la imagen en su monitor LCD. Si se usa con las demás resoluciones, pueden aparecer en la pantalla algunas imágenes a una escala errónea, o con signos de procesamiento. Si se usa con una frecuencia vertical de PC de 85 Hz, pueden aparecer algunas interferencias si la PIP está activada. En tal caso, ajuste la frecuencia vertical del PC a 60 Hz.
- Pueden aparecer algunos defectos de puntos en la pantalla, tales como puntos rojos, verdes, o azules. Sin embargo, esos defectos no tendrán efecto alguno en el rendimiento del monitor.
- No presione la pantalla LCD con el dedo durante mucho tiempo, ya que podría originar efectos de persistencia de la imagen.
- Cuando aparezca la pantalla del PC en el televisor, puede aparecer algún mensaje en la pantalla. El mensaje variará según cuál sea la versión del sistema operativo Windows (Win98, 2000). Si aparece algún mensaje, haga clic en "Siguiente" para continuar hasta que aparezca el mensaje "Finalizar".
- Si aparece el mensaje "**Out Of Range**" en la pantalla, ajuste el PC según se indica en la sección "Especificación del monitor".

## Síntomas

- No hay imagen ni sonido
- Sonido satisfactorio ; imagen deficiente
- Imagen satisfactoria ; sonido deficiente
- Imagen borrosa
- Líneas o rayas en la imagen
- Recepción deficiente en algunos canales
- Sin color
- Color deficiente
- No funciona el mando a distancia
- Posición Incorrecta
- Barras o tiras verticales en la parte de atrás
- Señal horizontal
- Aparece señal de mensaje del cable

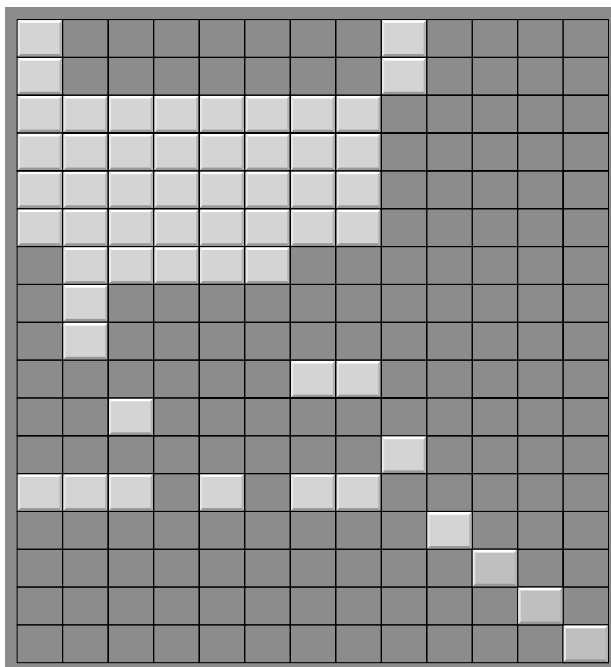
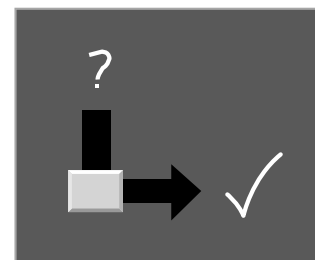

### Compruebe estos elementos y trate de ajustar estos

- La toma de corriente (enchufado y encendido)
- ¿Está encendido el televisor?
- Pruebe otro canal (señal débil)
- Compruebe la antena (¿conectada al televisor?)
- Compruebe la antena (¿cable roto?)
- Compruebe la antena
- Compruebe posibles interferencias locales
- Ajuste el contraste
- Ajuste el brillo
- Ajuste el color
- Ajuste el volumen
- Compruebe las pilas del mando a distancia
- Compruebe las tomas de Audio/Vídeo (sólo en el vídeo)
- Automóvil-configure o ajuste la posición de H/V
- Automóvil-configure o ajuste el reloj
- Automóvil-configure o ajuste la fase del reloj
- ¿Cómo está la señal del cable, conectada o perdida?



# Цветной телевизор

## Руководство пользователя

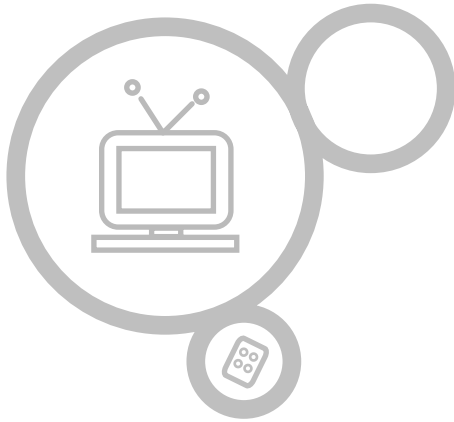

### RL-32X11

Перед тем, как пользоваться вашим телевизором, пожалуйста, внимательно прочтите данное Руководство. Сохраните его для использования в будущем.

Когда вам понадобится техническое обслуживание телевизора, посмотрите на табличке, прикрепленной к задней крышке, и сообщите в сервисный центр следующую информацию.

# Содержание

<b>Общие сведения</b>	<b>3</b>	Режимы Stereo/Dual/NICAM	25
<b>Пульт дистанционного управления</b>	<b>4-5</b>	<b>Меню времени</b>	<b>26-28</b>
Кнопки	4	Часы	26
Установка батареек	5	Таймер включения/выключения.	27
<b>Передняя панель</b>	<b>6</b>	Auto sleep/SLEEP таймер	38
<b>Задняя панель</b>	<b>7</b>	<b>Подключение к ПК</b>	
<b>Подключение к внешним устройствам</b>	<b>8-12</b>	Настройки ПК	29
<b>Основные операции</b>		Разрешение WXGA (или VGA(RGB только в режиме DVI))	29
Включить/Выключить	13	<b>Режим “картинка-в-картинке”</b>	<b>30-31</b>
Выбор программ	13	Просмотр программ в режиме “картинка-в-картинке”-	30
Регулировка звука	13	Переключение звукового сигнала в режиме “картинка-в-картинке”	30
Выбор языка(на экране)	13	Перемещение дополнительного окна в режиме “Картинки-в -картинке”	30
<b>Экранное Меню</b>		Переключение изображения между основным и дополнительным экраном в режиме “картинка –в-картинке”	31
Выбор пунктов меню	14	Выбор источника входного сигнала в режиме “картинка –в-картинке”	31
<b>Настройка каналов.</b>	<b>15-19</b>	Выбор программы для дополнительного экрана	31
Автоматическая настройка каналов.	15	Поиск программ	31
Ручная настройка каналов.	16-17	<b>Телетекст (опционально)</b>	<b>32-33</b>
Редактирование каналов.	18-19	<b>Спецификация параметров изображения</b>	<b>34</b>
Таблица каналов.	19	<b>Спецификация</b>	<b>35-36</b>
<b>Настройка изображения</b>	<b>20-22</b>	<b>Сервисные центры по гарантийному обслуживанию техники “ROLSEN”</b>	<b>37-61</b>
CSM(Colour Status Memory) Настройка цвета	20	<b>Выявление неисправностей</b>	<b>63</b>
PSM(Picture Status Memory) ВИД ИЗОБРАЖЕНИЯ	21		
Ручные настройки изображения.	21		
Размер экрана	22		
<b>Настройка звукового режима</b>	<b>23-25</b>		
SSM(Sound Status Memory) Статус звука	23		
Звуковой баланс	24		
AVL(Auto Volume Level) (Выравнивание уровня громкости)	24		
Выбор звуковой дорожки:			

## Питание

Данный телевизор работает от сети переменного тока. Напряжение питания указано на задней панели. Отключайте ТВ от сети электропитания во время грозы.

## Предупреждение

Во избежание пожара или случайного поражения электрическим током, не допускайте попадания дождя или влаги на поверхность или внутрь телевизора. Не допускайте ударов по жидкокристаллической матрице и воздействия на нее чем-либо жестким, т.к. это может привести к возникновению царапин или повредить её.

## Сервис

Не пытайтесь самостоятельно открыть заднюю панель телевизора, т.к. Вы можете пострадать от высокого напряжения. Если телевизор работает недостаточно хорошо, отключите его и обратитесь в сервис.

## Антенна

Подсоедините антенный кабель к разъему с надписью 75 Ом на задней крышке. Для наилучшего приема следует использовать внешнюю антенну.

## Местоположение

Размещайте телевизор таким образом, чтобы избежать прямого попадания яркого или солнечного света на экран телевизора. Не допускайте перегрева, попадания пыли и влаги на телевизор и вовнутрь, а также не подвергайте воздействию нежелательной вибрации. Также убедитесь в том, что телевизор расположен таким образом, что обеспечивается циркуляция воздуха. Не закрывайте вентиляционные отверстия на задней панели.

## Очистка

Прежде чем преступить к очистке LCD-монитора телевизора, выдерните вилку из розетки. Удалите пыль с экрана и корпуса при помощи мягкой, сухой ткани. Если экран требует дополнительной очистки, используйте чистую, чуть влажную ткань. Не используйте для очистки жидкие очистители и аэрозоли.

**Гарантия действительна только при наличии правильно и чётко заполненного оригинального талона ROLSEN, с указанием серийного номера изделия, даты продажи, гарантийного срока, чёткими печатями продавца.**

- \* Серийный номер и модель изделия должны совпадать с данными, указанными в гарантийном талоне.
- \* Гарантия не распространяется: на периодическое обслуживание, установку, настройку изделия на дому владельца.
- \* Не подлежат гарантийному обслуживанию изделия с дефектами, возникшими в следствие:
  - механических повреждений
  - несоблюдения условий эксплуатации и мер безопасности
  - неправильной установки, неправильной транспортировки
  - стихийных бедствий (молния, пожар, наводнение и т.п.), а также других причин, независящих от деятельности продавца и изготовителя
  - попадания внутрь посторонних предметов, веществ, жидкостей, насекомых
  - в случае несанкционированных действий по ремонту и внесению конструктивных и схемных изменений
  - при использовании в условиях и режимах отличных от бытовых

отклонений от Государственных технических стандартов питающих, телекоммуникационных и кабельных сетей.

## Внимание

- Если телевизор не использовался, при первом включении возможно небольшое «мерцание». Это нормально и допустимо.
- Некоторые дефекты могут появиться на экране в виде красных, зеленых или голубых точек. Это не влияет на функционирование телевизора. Допустимо появление до трех точечных дефектов: одного по центру и двух по краям приграничной области экрана.

# Пульт дистанционного управления кнопками

- Прежде чем воспользоваться пультом ДУ, установите в него батарейки.

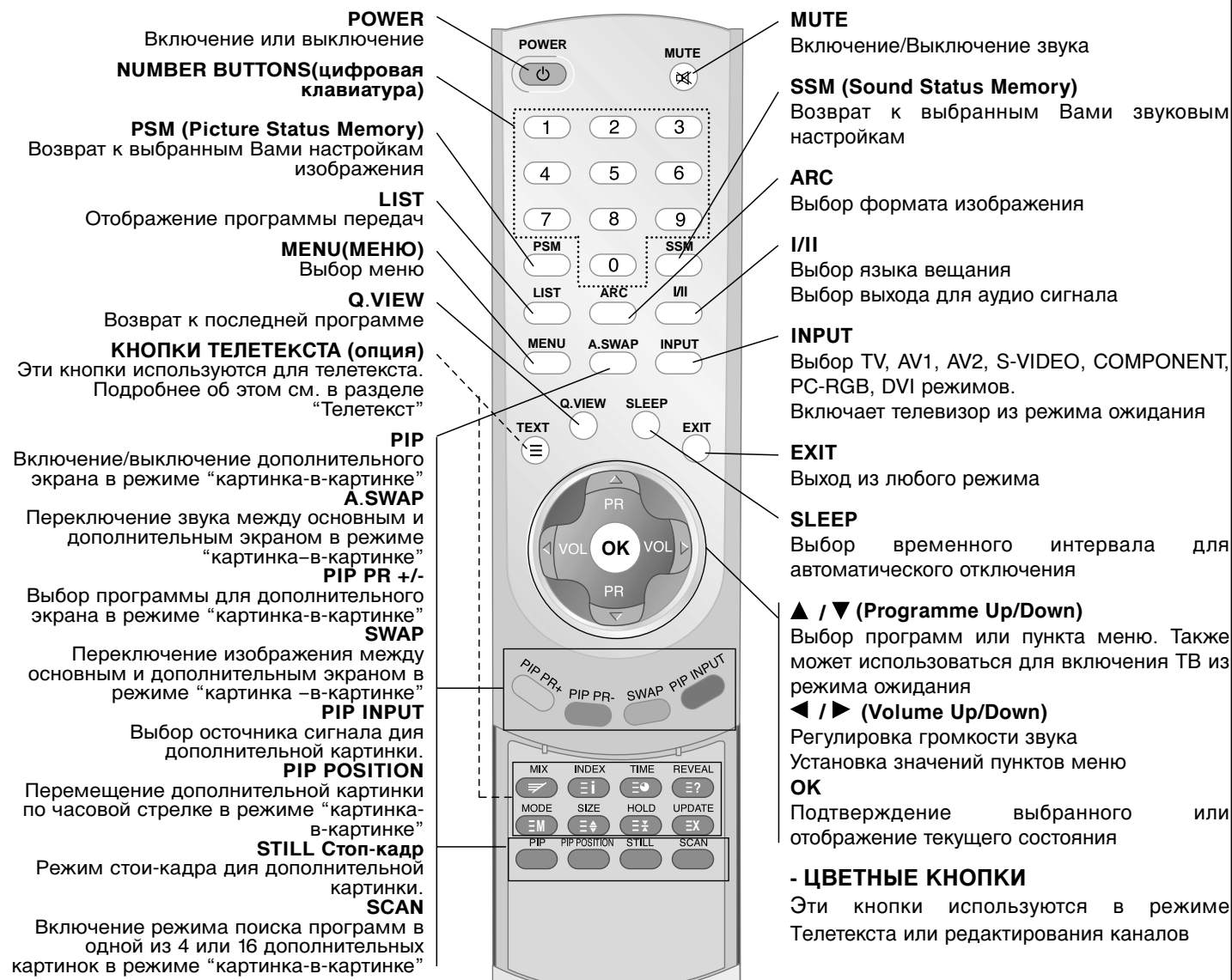



# Пульт дистанционного управления цветные кнопки

RU

- Эти кнопки используются для телетекста (только для моделей, поддерживающий эту опцию) или для редактирования программ.

- Пульт ДУ работает от батареек типа AAA.
- Для того, чтобы установить батарейки, переверните пульт ДУ и откройте крышку.
- Вставьте 2 батарейки, соблюдая полярность.
- Закройте крышку.

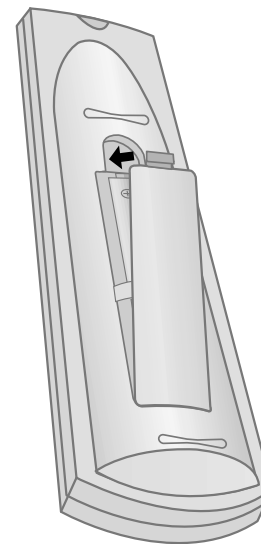
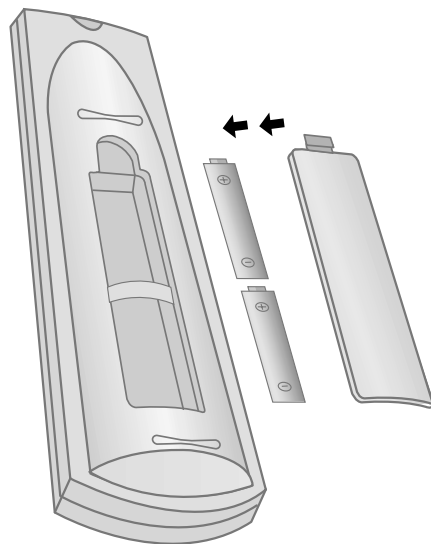
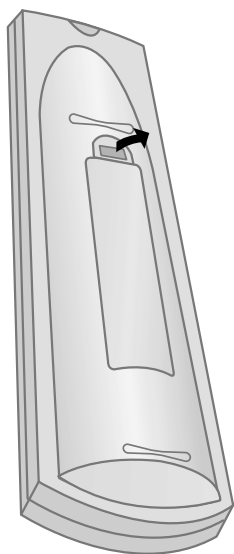

Для того, чтобы избежать возможного ущерба, вызванного протечкой батареек, вынимайте их, если Вы не планируете использовать пульт ДУ в течение длительного времени. Не используйте батарейки другого типа или старые батарейки. Избавляйтесь от батареек безопасным способом.

# Передняя панель

- Ниже представлено упрощенное представление телевизора, так что Ваш телевизор может отличаться от изображенного здесь.
- Это руководство основывается на свойствах модели RL-32X11.

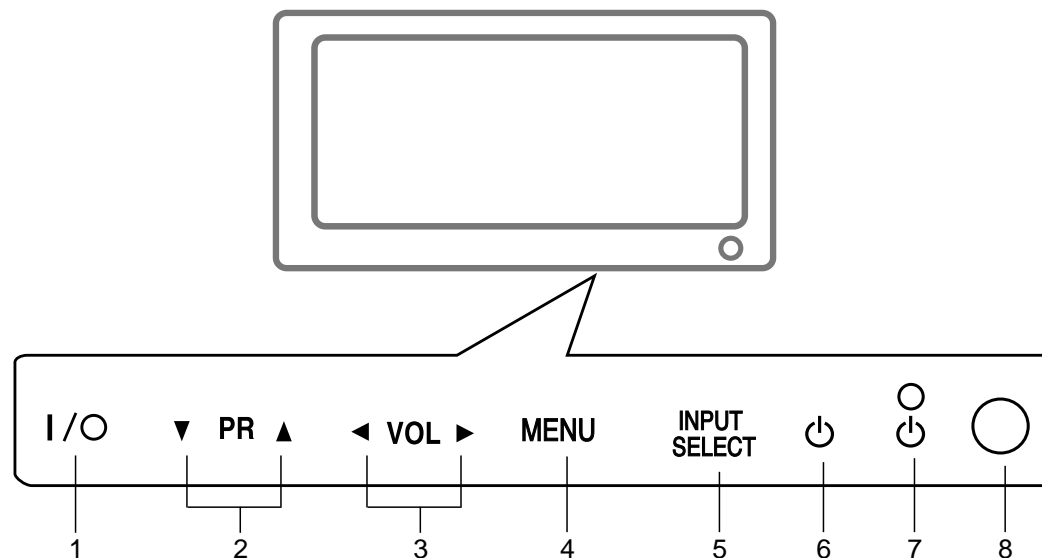

**1. MAIN POWER – ОСНОВНОЕ ПИТАНИЕ ( I / O )**  
Включение/Выключение питания телевизора.

**2. ▲ / ▼ (Programme Up/Down)**  
Выбор программы из меню. Также может использоваться для включения ТВ из режима ожидания.

**3. ◀ / ▶ (Volume Down/Up)**  
Регулировка громкости звука.  
Установка значений пунктов меню.

**4. MENU - МЕНЮ**  
Выбор меню.

**5. INPUT SELECT**  
Выбор источника входного сигнала: TV, AV1, AV2, S-

VIDEO, COMPONENT, PC-RGB, DVI.  
Также может использоваться для включения ТВ из режима ожидания.

**6. POWER (⏻)**  
Включение ТВ из режима ожидания /Выключение телевизора в режим ожидания.

**7. ЛАМПОЧКА-ИНДИКАТОР (⦿)**  
Индикатор горит красным, когда телевизор находится в режиме ожидания.  
Индикатор горит зеленым, когда телевизор включен.  
Индикатор горит желтым во время включения телевизора из режима ожидания.

**8. СЕНСОР ДИСТАНЦИОННОГО УПРАВЛЕНИЯ**

# Задняя панель

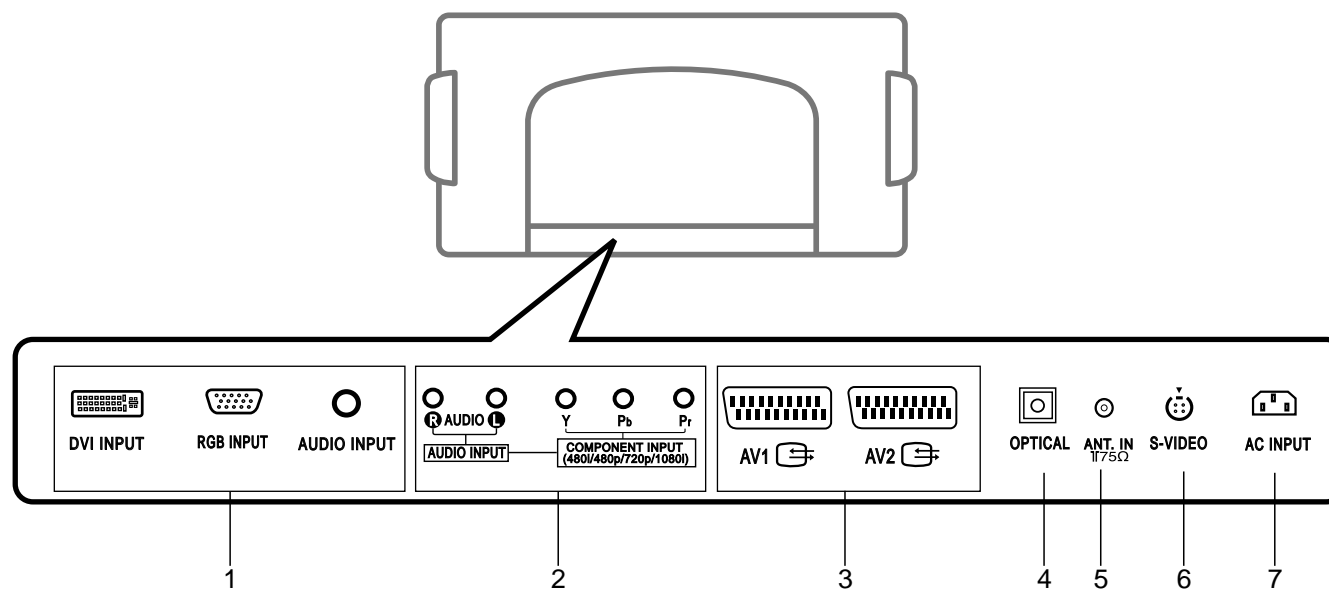

## 1. DVI -вход / RGB-вход / AUDIO -вход

Разъем для соединения с ПК

## 2. AUDIO -вход / COMPONENT INPUT (480i / 480p / 720p / 1080i)

## 3. РАЗЪЕМ EURO SCART

Для подключения к euro scart – разъему на видеомаягнитофоне

## 4. ЦИФРОВОЕ АУДИО (ОПТИЧЕСКИЙ вход)

Любое цифровое оборудование можно подключить через цифровой оптический вход, используя оптический цифровой кабель.

## 5. Антенный вход

## 6. ВХОД S-VIDEO

Для подключения S-VIDEO-выхода на видеомаягнитофоне.

## 7. РАЗЪЕМ ЭЛЕКТРОПИТАНИЯ

Этот телевизор работает от сети переменного тока. Напряжение питания указано в спецификации. Никогда не пытайтесь подключить его к источнику постоянного тока.

RU

# Подключение к внешним устройствам

- Вы можете подключать к телевизору дополнительные устройства, например видеомаягнитофон, видеокамера и т.д. Проверьте инструкцию на наличие специальной информации на этот счет. Во избежание нанесения ущерба Вашему оборудованию, убедитесь, что все соединения между Вашим телевизором и дополнительными устройствами производятся при отключении всех устройств от сети электропитания.
- Приведенные здесь изображения схематичны и могут отличаться от внешнего вида Вашего ТВ.

1

## Подключение к антенному входу

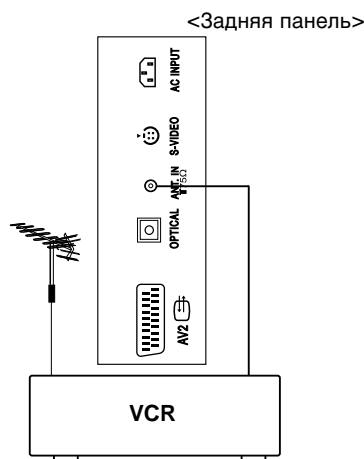

Подключите общую антенну к входному антенному разъему на задней панели видеомаягнитофона.

Подключите антенный выход видеомаягнитофона к антенному входу на задней панели телевизора через кабель (75-Ом).

Настройте канал телевизора на сигнал видеомаягнитофона при помощи "Ручной настройки каналов". Выберите номер программы, которая настроена на видеомаягнитофон. Нажмите кнопку **PLAY** на видеомаягнитофоне.

2

## Просмотр с помощью видеомаягнитофона

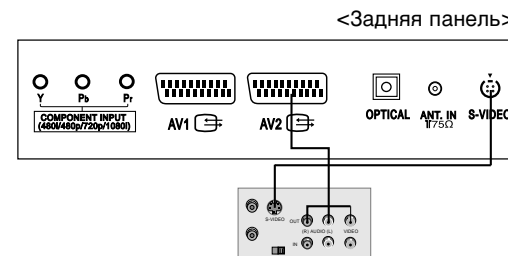

При подключении через S-VIDEO изображение будет более качественным по сравнению с использованием обычного выхода видеомаягнитофона и видеовхода телевизора. Чтобы избежать помех, следует размещать видеомаягнитофон на соответствующем расстоянии от телевизора.

Используйте кнопку **INPUT SELECT** на пульте ДУ для выбора **AV1** или **AV2**.

(При подключении через **S-VIDEO**, выберите в качестве внешнего источника сигнала **S-VIDEO**)

Вставьте видеокассету в видеомаягнитофон и нажмите кнопку **Play** на видеомаягнитофоне (См. Инструкцию по эксплуатации видеомаягнитофона)

# Подключение к внешним устройствам

3

## Кабельное телевидение

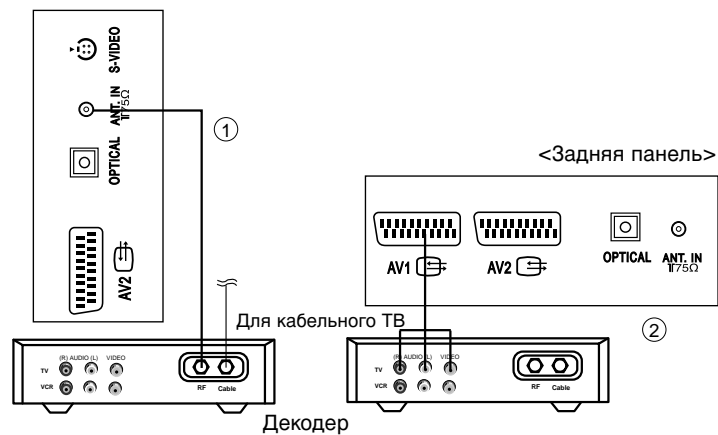

- После того, как Вы подписались на кабельное телевидение и установили декодер, Вы можете смотреть кабельное телевидение.
- Для получения дальнейшей информации о кабельном телевидении, свяжитесь со станцией кабельного телевидения.

### Использование соединения 1

Выберите номер программы на декодере. Приведите в соответствие выбранную на телевизоре программу с выбранной на декодере. Выберите желаемую программу, используя пульт ДУ для декодера.

### Использование соединения 2

Используйте кнопку **INPUT SELECT** на пульте ДУ для выбора **AV1** или **AV2**. Настраивайте каналы кабельного телевидения с помощью декодера.

4

## Подключение внешнего аудио/видео устройства

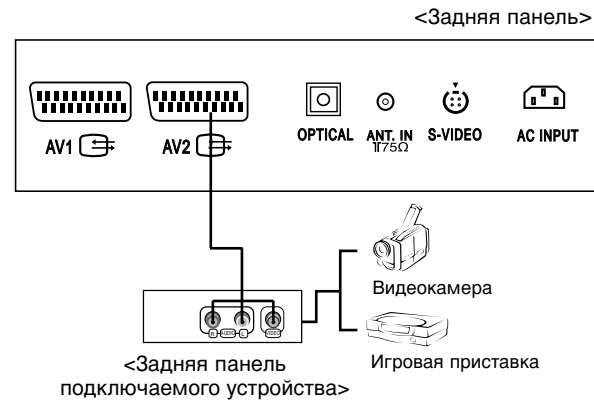

Для того, чтобы присоединить к телевизору внешние устройства, сопоставьте цвета на входных AUDIO/VIDEO разъемах телевизора с цветами выходных разъемов аудио/видео устройств.

Video = желтый, Audio (Left) = белый, Audio (Right) = красный.

Используйте кнопку **INPUT SELECT** на пульте ДУ для выбора **AV1** или **AV2**.

Включите соответствующее внешнее устройство. См. Инструкцию по эксплуатации соответствующего устройства.

RU

# Подключение к внешним устройствам

5

## Просмотр с помощью DVD-проигрывателя

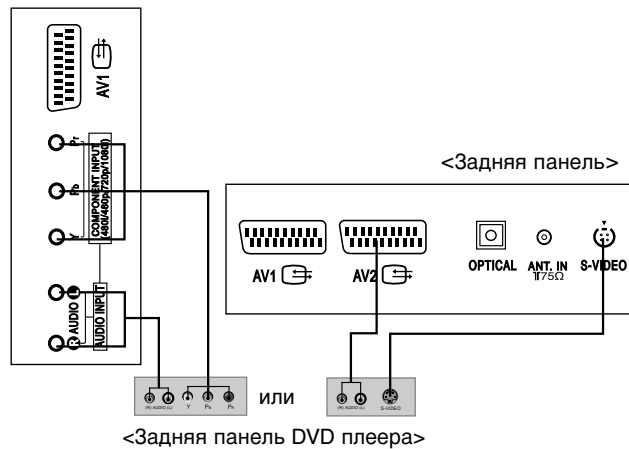

### Подсоединение

Подсоедините компонентный выход DVD к компонентному входу телевизора (Y, Pb, Pr COMPONENT) и аудио выход DVD к аудио входу телевизора (AUDIO INPUT).

### Использование

Включите DVD – плеер и вставьте DVD-диск.

Используйте кнопку **INPUT SELECT** на пульте ДУ для того, чтобы выбрать **Component**.

См. Инструкцию по эксплуатации DVD – плеера.

- Компонентный вход  
Качество изображения будет лучше, если Вы присоедините DVD – плеер к компонентному входу телевизора так, как показано на картинке слева.

Компонентные разъемы на ТВ	Y	Pb	Pr
Варианты видео выходов компонентного сигнала на DVD	Y	Pb	Pr
	Y	B-Y	R-Y
	Y	Cb	Cr
	Y	Pb	Pr

6

## Подключение DVI

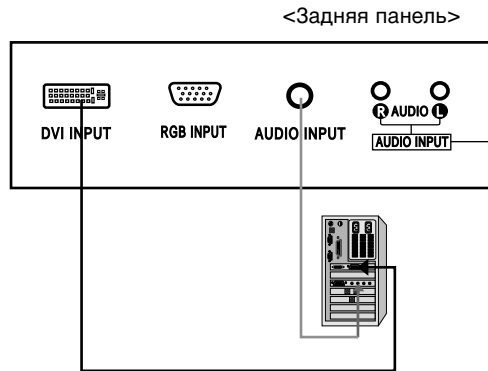

При помощи кабеля соедините мониторный выходной разъем на системном блоке ПК с **DVI INPUT** разъемом на ТВ.

При помощи аудио кабеля соедините ПК с **AUDIO INPUT** разъемом на ТВ. Нажмите на кнопку **INPUT SELECT** и выберите **DVI**.

Включите ПК и на экране ТВ появится изображение, передаваемое с DVI.

DVI-DTV входной сигнал : 480p-60Hz, 576p-50Hz, 720p-50Hz, 720p-60Hz, 1080i-50Hz, 1080i-60Hz.

*Замечание: когда телевизор принимает DVI-DTV сигнал в DTV режиме, режим автоматически меняется на RGB-DTV.*

DVI Interface with HDCP Copy Protection enables all-digital rendering of video without the losses.

Интерфейс DVI (с защитой от копирования HDCP ) обеспечивает вывод цифрового видеосигнала без потерь.

# Подключение к внешним устройствам

7

## Подключение ПК/DTV

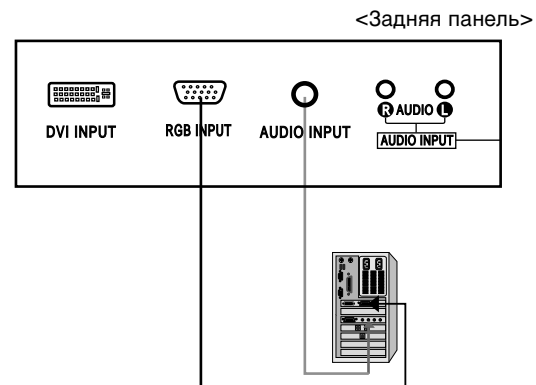

При помощи кабеля соедините выходной мониторный разъем RGB на системном блоке ПК с разъемом **RGB INPUT** на ТВ. При помощи аудио кабеля соедините ПК с разъемом **AUDIO INPUT** на ТВ.

Нажмите кнопку **INPUT SELECT** для выбора **PC-RGB**.

Включив ПК, на экране телевизора Вы увидите изображение, передаваемое с ПК.

Таким образом экран телевизора может быть использован в качестве монитора ПК.

**RGB-DTV входной сигнал** : 480p-60Hz, 576p-50Hz, 720p-50Hz, 720p-60Hz, 1080i-50Hz, 1080i-60Hz.

**Замечание** : когда телевизор принимает RGB-DTV сигнал в RGB-PC режиме, режим автоматически меняется на RGB-DTV.

8

## Подключение цифрового аудио

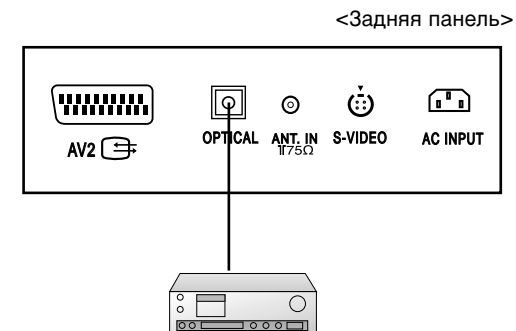

Подключите аудиовыход телевизора к внешнему аудиоустройству (напр., стереосистеме) через цифрового оптического выход.

**Внимание** : не смотрите в оптический выходной разъем. Лазерный луч может повредить Ваше зрение.

Как подключить

Один конец оптического кабеля подключите к выходному цифровому оптическому аудио разъему телевизора. Другой конец подсоедините к входному цифровому оптическому аудио разъему на подключаемом устройстве.



1

## Включение/Выключение

Нажмите на кнопку основного питания, находящуюся на передней панели телевизора, чтобы включить телевизор.

Если телевизор находится в режиме ожидания, нажмите одну из кнопок: кнопку **POWER**, **▲ / ▼**, **INPUT SELECT** или кнопку цифровой клавиатуры на пульте ДУ, чтобы появилось изображение.

Чтобы вернуть ТВ в режим ожидания, нажмите кнопку **POWER** на пульте ДУ.

Еще раз нажав кнопку основного питания, находящуюся на передней панели телевизора, Вы выключите ТВ.

2

## Выбор программ

Выбор программ Вы можете осуществлять при помощи кнопки **▲ / ▼** или цифровой клавиатуры.

3

## Регулировка звука

Нажмите кнопку **◀ / ▶** для регулировки звука.

Если Вы хотите отключить звук, нажмите кнопку **MUTE**.

Включить звук после этого Вы можете при помощи нажатия на кнопки **MUTE**, **◀ / ▶**, **SSM** или **I/II**.

4

## Выбор языка

Нажмите кнопку **MENU** и используйте кнопку **▲ / ▼** для выбора меню настроек **SETUP**.

Затем используйте кнопки **▶** для выбора языка.

Нажмите кнопку **▶** и затем, используя кнопки **▲ / ▼** для выбора желаемого языка.

На экране появится выбранный язык.

Нажимайте кнопку **MENU** несколько раз для того, чтобы вернуться к просмотру ТВ.

# Экранное меню Выбор пунктов меню

- Операции настройки отображаются на экране с помощью меню. Кроме того отображаются кнопки, которыми нужно воспользоваться для осуществления выбора.

**1**  
Нажмите кнопку **MENU** и затем используйте кнопки **▲ / ▼** для выбора каждого раздела меню.

**2**  
Нажмите кнопку **▶** и затем используйте кнопки **▲ / ▼** для выбора пункта меню.

**3**  
Нажмите на кнопку **▶** для отображения подменю или выпадающего меню.

**4**  
Менять настройки пунктов подменю можно при помощи кнопок **◀ / ▶** или **▲ / ▼**.

Подняться в меню на уровень выше Вы можете при помощи кнопки **◀**. Переместиться на уровень ниже Вы можете при помощи кнопки **▶**.

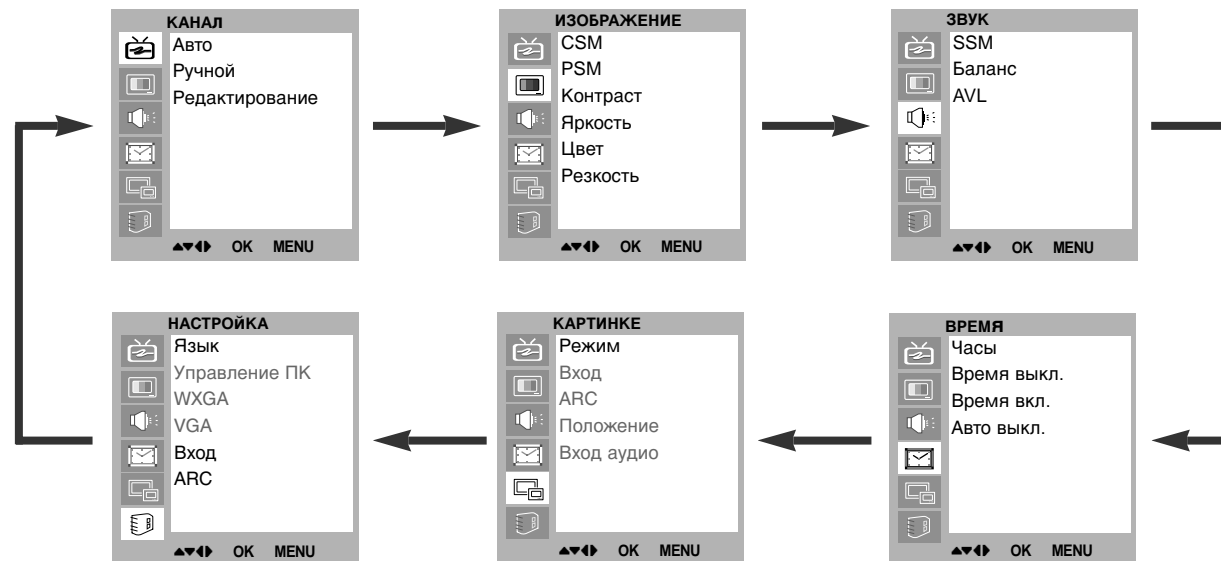

# Настройка каналов. Автоматическая настройка каналов.

RU

- Вы можете настроить до 100 каналов (от 0 до 99). После настройки каналов телевизора Вы можете переключаться между ними с помощью кнопок ▲ / ▼ или кнопок цифровой клавиатуры. Программы могут быть настроены автоматически или вручную.
- Рекомендуется автоматическая настройка.

1

Нажмите кнопку **MENU**, а затем используйте кнопки ▲ / ▼ для выбора меню **STATION** (КАНАЛ).

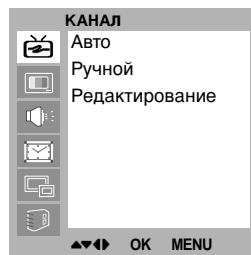

2

Нажмите кнопку ► и затем используйте кнопки ▲ / ▼ для выбора Автоматической настройки (**Auto**).

Нажмите кнопку ► для отображения ► **Auto** menu.

Нажмите кнопку ► Выберите ТВ-систему при помощи кнопок ◀ / ▶ в выпадающем меню **System**.

- L** : SECAM L/L' (Франция)
- BG** : PAL B/G, SECAM B/G (Европа/Восточная Европа)
- I** : PAL I/II (Англия/Ирландия)
- DK** : PAL D/K, SECAM D/K (Восточная Европа)

Нажмите кнопку ▲ / ▼ для выбора **Storage From**.

Выберите номер начального канала при помощи кнопки ◀ / ▶ в выпадающем меню **Storage From**.

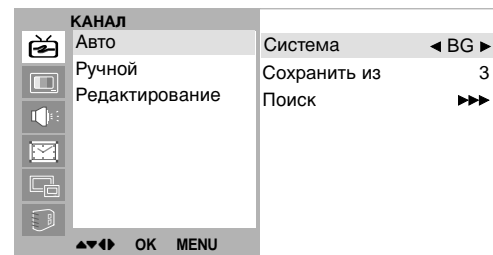

3

Нажмите кнопку ▲ / ▼ для выбора **Search**.

Нажмите кнопку ► для того, чтобы начать автоматическую настройку.

Все доступные каналы будут настроены и сохранены. Имя станции сохраняется для тех станций, имя которых указано в VPS (Video Programme Service), PDC (Programme Delivery Control) или в телетексте. Если имя канала не найдено, то используется номер канала, который сохраняется как C (V/UHF 01-69) или S (абельный 01-47), за которым следует номер. Для того, чтобы остановить автоматическую настройку, нажмите на кнопку **MENU**.

Когда настройка будет завершена, на экране появится меню Edit. См. "Редактирование каналов" для того, чтобы редактировать сохраненные каналы. Для выхода из всех меню повторно нажимайте кнопку **MENU**.

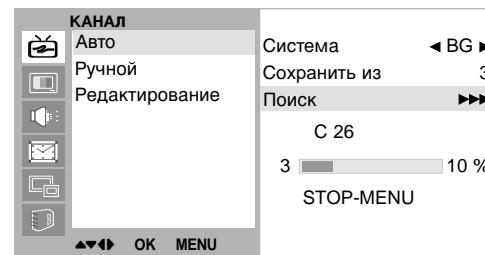

# Настройка каналов. Ручная настройка каналов.

- Ручная настройка каналов позволяет Вам настроить вручную каналы в произвольном порядке. Вы можете присвоить каждому каналу имя, состоящее из 5 символов.

1

Нажмите кнопку **MENU**, а затем используйте кнопки **▲ / ▼** для выбора меню **STATION** (КАНАЛ).

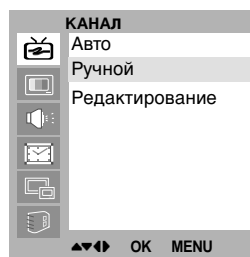

2

Нажмите кнопку **▶** и затем используйте кнопки **▲ / ▼** для выбора **Manual** (Ручной).

Нажмите кнопку **▶** для отображения меню **Manual** (Ручной).

Нажмите кнопку **▲ / ▼** для выбора C хранения (Storage).

Нажмите кнопку **◀ / ▶** для выбора номера канала.

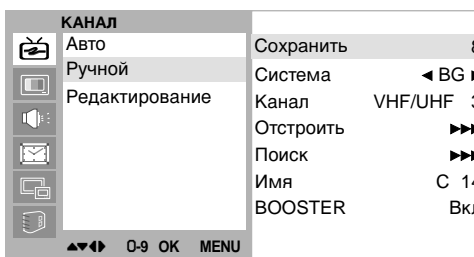

3

Нажмите на кнопку **▲ / ▼** для выбора Системы (**System**).

Выберите ТВ – систему при помощи кнопки **◀ / ▶** в выпадающем меню System;

**L** : SECAM L/L' (Франция)

**BG** : PAL B/G, SECAM B/G  
(Европа/Восточная Европа)

**I** : PAL I/II (Англия/Ирландия)

**DK** : PAL D/K, SECAM D/K (Восточная Европа)

Нажмите кнопку **▲ / ▼** для выбора канала.

Нажмите кнопку **◀ / ▶** для выбора **V/UHF** или в выпадающем меню **Channel** (Канал).



# Настройка каналов. Ручная настройка каналов.

RU

4

Тонкая настройка требуется только в случае слабого сигнала.

Нажмите кнопку ▲ / ▼ для выбора **Fine** (Отстроить).

Нажмите кнопку ◀ / ▶ для того, чтобы выбрать наиболее качественный звук и изображение.

Нажмите кнопку ▲ / ▼ для выбора **Search** (Поиск).

Нажмите кнопку ◀ / ▶ для начала поиска в выпадающем меню Search . Если станция найдена, поиск будет завершен.

Если найдена нужная станция, нажмите **OK** для сохранения.

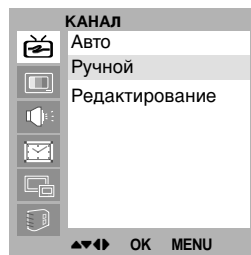

5

Нажмите кнопку ▲ / ▼ для выбора **Name** (Имя)

Нажмите кнопку ▶ в выпадающем меню **Name**.

Нажмите кнопку ▲. Вы можете использовать, +, -, нумерацию от **0 до 9**, **алфавит от А до Z** или не давать имени.

При помощи нажатия на кнопку ▼ Вы можете выбрать противоположное направление.

Выберите позицию при помощи нажатия кнопки ◀ / ▶ ,затем приступайте к выбору второго символа и т.д.

Нажмите кнопку **OK**.

У некоторых моделей имеется функция **УСИЛЕНИЯ (BOOSTER)**. Только телевизоры с **BOOSTER** могут использовать эту функцию. Если телевизор находится в зоне неуверенного приема и сигнал слабый, то выберите Вкл. (On) **BOOSTER**.

Нажмите кнопку ▲ / ▼ для выбора **BOOSTER**.

Нажмите кнопку ◀ / ▶ для выбора **On** или **Off** (Вкл./Выкл.).

Для выхода из всех меню повторно нажимайте кнопку **MENU** .

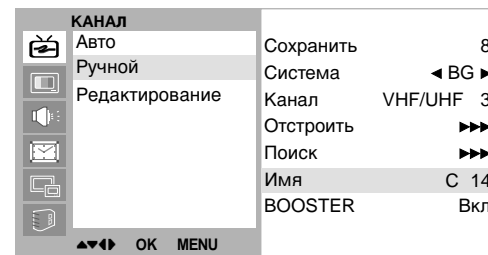

# Настройка каналов. Редактирование каналов.

- При помощи этой функции Вы можете удалять или пропускать настроенные каналы. Также Вы можете менять каналы местами и очищать информацию о станции для произвольного канала.

1

Нажмите кнопку **MENU**, а затем используйте кнопки ▲ / ▼ для выбора меню **STATION** (КАНАЛ).

Нажмите кнопку ► затем используйте кнопку ▲ / ▼ Для выбора **Edit** (Правка).

Нажмите кнопку ► для отображения меню **Edit** (Правка).

2

## Удаление канала

Выберите канал, который Вы хотели бы удалить используя кнопки ▲ / ▼, ◀ / ▶.

Дважды нажмите на ПАСНУЮ кнопку (**RED**).

Выбранный канал удален, нумерация всех последующих каналов сдвигается вверх на 1 позицию.

3

## Кзопирование канала.

Выберите канал, который Вы хотели бы скопировать, используя кнопки ▲ / ▼, ◀ / ▶.

Нажмите на ЗЕЛЕНУЮ кнопку (**GREEN**).  
Нумерация всех последующих каналов сдвигается вниз на 1 позицию.

4

## Перемещение канала

Выберите канал, который Вы хотели бы переместить, используя кнопки ▲ / ▼, ◀ / ▶.

Нажмите на ЖЕЛТУЮ кнопку (**YELLOW**).

Перейдите к каналу, на который Вы хотите переместить выбранную станцию, используя кнопки ▲ / ▼, ◀ / ▶.

Снова нажмите на ЖЕЛТУЮ кнопку для сохранения номера канала.

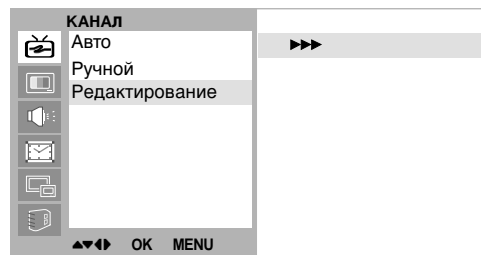
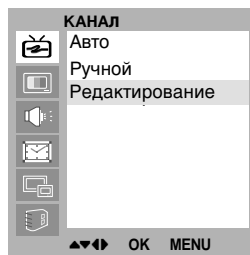

0	C	04	5	-----
1	S	03	6	-----
2	S	04	7	-----
3	C	06	8	-----
4	C	33	9	-----

● Удалить      ● Копировать  
● Переместить      ● Сброс

# Настройка каналов. Редактирование каналов. Таблица каналов.

- Вы можете проверять настройки каналов при помощи таблицы каналов.

**5**

## Пропуск канала

Выберите канал, который хотите пропустить, используя кнопки ▲ / ▼, ◀ / ▶.

Нажмите на СИНЮЮ кнопку (**BLUE**). Номер канала, который будет пропускаться, станет синим. Снова Нажмите на СИНЮЮ кнопку для отказа от изменений. Пропуск канала означает, что Вы не можете выбрать данный канал, пользуясь кнопкой ▲ / ▼ во время просмотра ТВ. Если Вы хотите выбрать настроенный на пропуск канал, вводите его номер непосредственно цифровыми кнопками или выберите его в меню редактирования программ. Для возвращения к просмотру ТВ повторно нажимайте кнопку **MENU(МЕНЮ)**.

**1**

## Отображение таблицы каналов.

Нажмите на кнопку **LIST** для отображения меню **Таблица каналов**. На экране появится таблица каналов. Одна таблица каналов содержит 10 программ. Вы можете обнаружить в таблице синие номера каналов. Это те каналы, которые пропускаются из-за автоматической настройки или же из-за редактирования каналов. Некоторые программы с номерами каналов отображены в таблице, как каналы, для которых имя не определено.

**2**

## Выбор программы в таблице каналов.

Выберите программу, используя кнопки ▲ / ▼, ◀ / ▶. Нажмите на кнопку **OK**. Телевизор переключится на выбранный канал.

**3**

## Листание таблицы каналов

Всего существует 10 таблиц каналов, которые содержат 100 каналов. Нажимая на кнопки ▲ / ▼, ◀ / ▶ Вы быстро листаете страницы. Быстрое нажатие на кнопку **MENU** возвращает Вас к просмотру ТВ.

# Настройка изображения

1

## CSM (Colour Status Memory) Настройка цвета

Для того, чтобы задать настройки по умолчанию, выберите опцию **НОРМАЛЬНО (Normal)**.

Нажмите кнопку **MENU** и затем используйте кнопку **▲ / ▼** для выбора меню **ИЗОБРАЖЕНИЕ (PICTURE)**.

Нажмите кнопку **▶** и затем используйте кнопку **▲ / ▼** для выбора **CSM**.

Нажмите кнопку **▶** и затем используйте кнопку **▲ / ▼** для выбора желаемой цветовой температуры.

Повторно нажимайте на кнопку **MENU** для возвращения к просмотру.

Вы можете настроить красный, зеленый или синий цвета на желаемую цветовую температуру.

Нажмите кнопку **MENU** и затем используйте кнопку **▲ / ▼** для выбора меню **ИЗОБРАЖЕНИЕ (PICTURE)**.

Нажмите кнопку **▶** и затем используйте кнопку **▲ / ▼** для выбора **CSM**.

Нажмите кнопку **▶** и затем используйте кнопку **▲ / ▼** для выбора **ПОЛЬЗОВАТЕЛЬ (User)**.

Нажмите кнопку **▶** и затем используйте кнопку **▲ / ▼** для выбора подходящих настроек.

Повторно нажимайте на кнопку **MENU** для возвращения к просмотру ТВ.

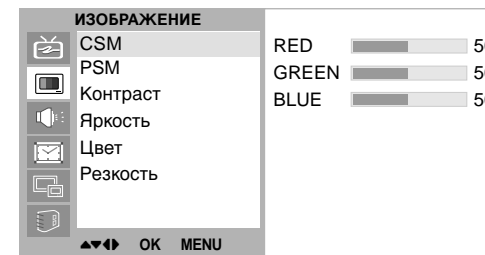
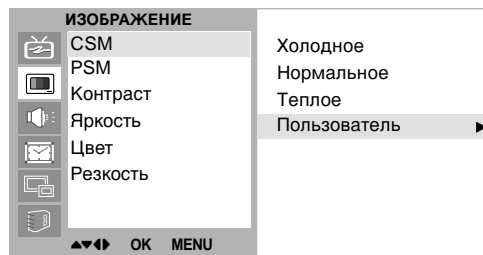
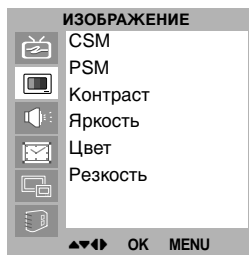



2

## PSM (Picture Status Memory). ВИД ИЗОБРАЖЕНИЯ.

Нажмите кнопку **MENU** и затем используйте кнопку **▲ / ▼** для выбора меню **ИЗОБРАЖЕНИЕ (PICTURE)**.

Нажмите кнопку **▶** и затем используйте кнопку **▲ / ▼** для выбора **PSM**.

Нажмите кнопку **▶** и затем используйте кнопку **▲ / ▼** для выбора выпадающего **PSM**-меню.

Повторно нажимайте на кнопку **MENU** для возвращения к просмотру.

Вы можете также выбрать желаемый вид изображения Динамичное, Стандартное, Размытое, Игра или Пользовательский (**Dynamic, Standard, Mild, Game or User**) используя кнопку **PSM** на пульте ДУ. изображения Динамичное, Стандартное, Размытое, Игра (**Dynamic, Standard, Mild, Game**) запрограммированы на заводе-изготовителе и не могут быть изменены.

3

## Manual Picture Control. Ручные настройки изображения.

Нажмите кнопку **MENU** и затем используйте кнопку **▲ / ▼** для выбора меню **ИЗОБРАЖЕНИЕ (PICTURE)**.

Нажмите кнопку **▶** и затем используйте кнопку **▲ / ▼** для выбора желаемой опции изображения.

Нажмите кнопку **▶** и затем используйте кнопку **◀ / ▶** для того, чтобы осуществить соответствующие настройки.

Вы можете настроить контраст, яркость, цвет, резкость и оттенок (только для NTSC).

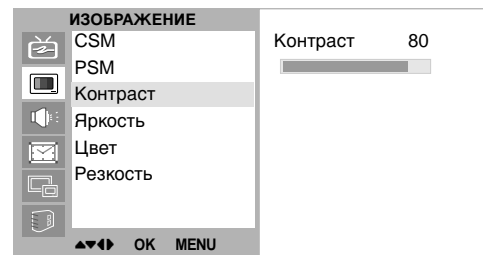
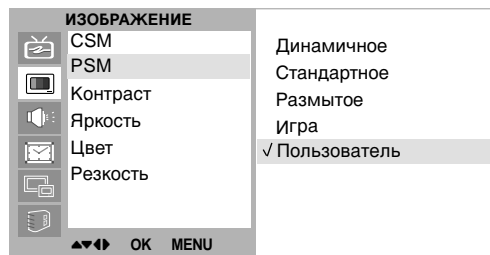
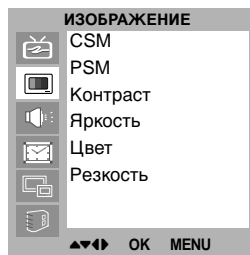

# Настройка изображения

## Размер экрана

4

### Размер экрана

Вы можете выбрать желаемый размер экрана для просмотра ТВ : 16:9, 14:9, 4:3, ПРИБЛИЖЕННЫЙ (ZOOM), ПАНОРАМНЫЙ (PANORAMA), АВТОМАТИЧЕСКИЙ (AUTO).

При помощи повторного нажатия кнопки **ARC**, Вы можете выбрать желаемый размер экрана.

1. Нажмите кнопку **ARC** для выбора желаемого размера экрана.

- Каждое нажатие на кнопку **ARC** меняет размер экрана таким так, как это изображено на картинке.
- Вы можете выбрать ТВ : 16:9, 14:9, 4:3, ПРИБЛИЖЕННЫЙ(ZOOM), ПАНОРАМНЫЙ (PANORAMA), АВТОМАТИЧЕСКИЙ (AUTO) в меню НАСТРОЙ И (SETUP) menu.
- Вы можете использовать размер экрана 14:9, ПРИБЛИЖЕННЫЙ(ZOOM), ПАНОРАМНЫЙ(PANORAMA), АВТОМАТИЧЕСКИЙ(AUTO) только при просмотре в PC-RGB, DVI, COMPONENT [480i].МАСШТАБ



1

## SSM (Sound Status Memory). Звук.

Нажмите кнопку **MENU** и затем используйте кнопку **▲ / ▼** для выбора меню **SOUND** (ЗВУ ).

Нажмите кнопку **▶** и затем используйте кнопку **▲ / ▼** для выбора **SSM**.

Нажмите кнопку **▶** и затем используйте кнопку **▲ / ▼** для выбора звуковых настроек в выпадающем меню **SSM**.

Повторно нажимайте на кнопку **MENU** для возвращения к просмотру ТВ.



### Настройка Частоты Звука (Sound Frequency Adjustment)

- Нажмите кнопку **▶** в строке Пользователь(**User**).
- Выберите частотный диапазон, используя кнопку **◀ / ▶**.
- Выберите подходящий уровень звука, используя кнопку **▲ / ▼**.
- Нажмите на кнопку **OK** для сохранения настроек в звуковом режиме Пользователь(**User**).

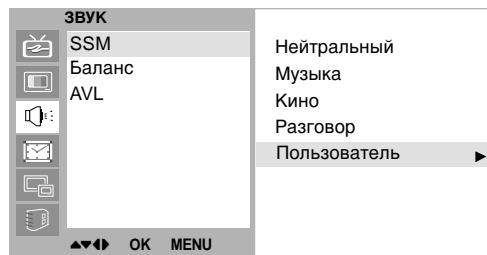

Вы можете также выбрать желаемый звуковой режим Нейтральный, Музыка, Кино, Речь или Пользовательский (**Flat, Music, Movie, Speech or User**) используя кнопку **SSM** на пульте ДУ. Звуковые Режимы Flat, Музыка, Кино, Речь запрограммированы на заводе-изготовителе и не могут быть изменены.

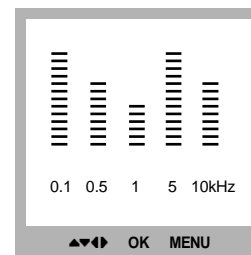

# Настройка звукового режима.

2

## Баланс

Нажмите кнопку **MENU** и затем используйте кнопку **▲ / ▼** для выбора меню ЗВУК (SOUND).

Нажмите кнопку **▶** и затем используйте кнопку **▲ / ▼** для выбора желаемого пункта.

Нажмите кнопку **▶** и затем используйте кнопку **◀ / ▶** для того, чтобы осуществить соответствующие настройки.

Повторно нажимайте на кнопку **MENU** для возврата к просмотру ТВ.

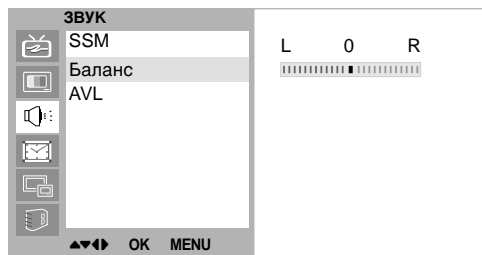

3

## AVL (Выравнивание уровня громкости)

Нажмите кнопку **MENU** и затем используйте кнопку **▲ / ▼** для выбора меню ЗВУК (SOUND).

Нажмите кнопку **▶** и затем используйте кнопку **▲ / ▼** для выбора **AVL**.

Нажмите кнопку **▶** и затем используйте кнопку **▲ / ▼** для того, чтобы Вкл./Выкл (On или Off).

Повторно нажимайте на кнопку **MENU** для возврата к просмотру ТВ.

Эта функция позволит вам устанавливать одинаковый уровень громкости, даже если Вы переключаете телевизор с канала на канал.

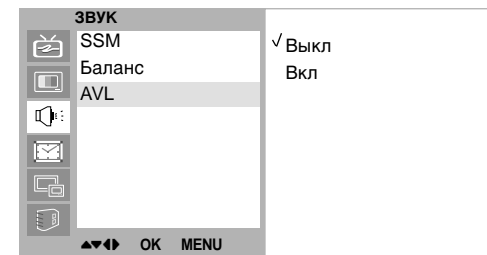

**4**

## Выбор звуковой дорожки. Stereo/Dual/NICAM reception

Находясь в режиме AV, Вы можете направить звук в левую или правую колонку.

Повторно нажимайте на кнопку **I/II** для выбора направления вывода звука.

**L+R** :Аудиосигнал из аудиовхода L идет в левую колонку, аудиосигнал из аудиовхода R идет в правую колонку.

**L+L** : Аудиосигнал из аудиовхода L идет в левую и правую колонки.

**R+R** : Аудиосигнал из аудиовхода R идет в левую и правую колонки.

## Моно - режим

Если в STEREO-режиме сигнал слабый, Вы можете переключиться в MONO режим, дважды нажав кнопку **I/II**. Качество звука в MONO-режиме лучше. Для переключения обратно в STEREO-режим, нажмите кнопку **I/II** дважды.

## Выбор языка при вещании на двух языках

Если вещание идет на двух языках, Вы можете переключаться между **DUAL I**, **DUAL II** или **DUAL I+II** с помощью нажатий на кнопку **I/II**.

**DUAL I** предназначена для выбора основного языка.

**DUAL II** предназначена для выбора дополнительного языка.

**DUAL I+II** позволяет одновременно прослушивать основной и дополнительный язык, каждый на своей колонке.

Если Ваш телевизор оборудован приемником сигнала NICAM, то Вы сможете принимать высококачественный цифровой звук NICAM (Near Instantaneous Companding Audio Multiplex).

Выбор звукового сопровождения производится нажатиями кнопки **I/II** в зависимости от вида вещания.

В случае если вещание осуществляется в режиме NICAM mono, Вы можете выбирать между **NICAM MONO** или **FM MONO**.

Если вещание осуществляется в режиме **NICAM stereo**, Вы можете выбирать между **NICAM STEREO** или **FM MONO**. В случае слабого сигнала переключайтесь в режим **FM MONO**.

Если вещание осуществляется в режиме NICAM dual, Вы можете выбирать между **NICAM DUAL I**, **NICAM DUAL II**, **NICAM DUAL I+II** или **MONO**. Когда выбран режим FM mono, на экране отображается надпись **MONO**.

# Меню времени.

1

## Время

Вы должны правильно установить время, прежде чем пользоваться функцией время включения/выключения.

Нажмите кнопку **MENU** и затем используйте кнопку ▲ / ▼ для выбора меню TIME (Время).

Нажмите кнопку ► и затем используйте кнопку ▲ / ▼ для выбора Часов (**Clock**).

Нажмите кнопку ► и затем используйте кнопку ▲ / ▼ для того, чтобы установить час.

Нажмите кнопку ► и затем используйте кнопку ▲ / ▼ для того, чтобы установить минуты.

Нажмите кнопку **MENU** или **OK** для сохранения.

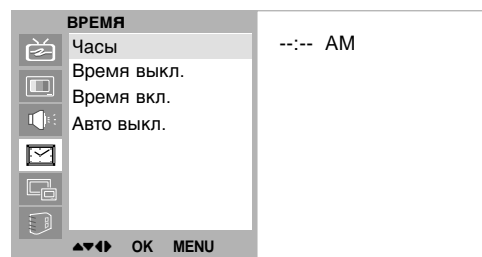
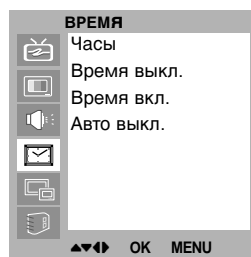

## 2

### Таймер включения/выключения.

Таймер выключения автоматически выключит телевизор в установленное время.

Нажмите кнопку **MENU** и затем используйте кнопку ▲ / ▼ для выбора TIME меню.

Нажмите кнопку ► и затем используйте кнопку ▲ / ▼ для выбора Времени выключения (**Off Time**) или Времени включения (**On Time**).

Нажмите кнопку ► и затем используйте кнопку ▲ / ▼ для выбора Времени включения (**On Time**).

Для отмены Времени включения/выключения, нажмите ▲ / ▼ для выбора Off.

Нажмите кнопку ► и затем используйте кнопку ▲ / ▼ для того, чтобы установить час

Нажмите кнопку ► и затем используйте кнопку ▲ / ▼ для того, чтобы установить минуту.

**Только для таймера включения.** Нажмите кнопку ► и затем используйте кнопку ▲ / ▼ для установки уровня громкости и номера программы.

Нажмите кнопку **MENU** или **OK** для сохранения.

#### Замечание :

- В случае перебоев энергии (или отключения электричества) часы следует настроить заново.
- Через два часа после включения таймером включения, телевизор автоматически выключается до следующего нажатия на кнопку.
- При включении таймера включения/выключения, он будет срабатывать каждый день в установленное время.
- Если время включения и выключения совпадают, то сработает таймер выключения.
- Для того, чтобы таймер включения сработал, необходимо , чтобы телевизор был в режиме ожидания.

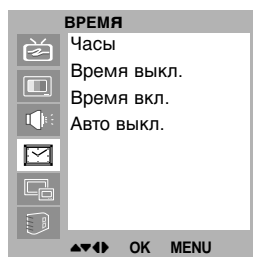

3

## Auto sleep

Если вы включите функцию **Auto Sleep** (нажмете **ON** в **Auto Sleep-меню**), телевизор автоматически выключится через 10 минут после того, как закончится вещание.

Нажмите кнопку **MENU** и затем используйте кнопку **▲ / ▼** для выбора меню TIME (часы).

Нажмите кнопку **▶** и затем используйте кнопку **▲ / ▼** для выбора **Auto Sleep** (Автовыкл).

Нажмите кнопку **▶** и затем используйте кнопку **▲ / ▼** для выбора Вкл./Выкл. (**On** или **Off**).

Нажмите кнопку **MENU** или **OK** для сохранения.

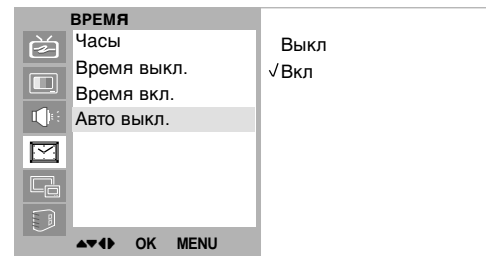
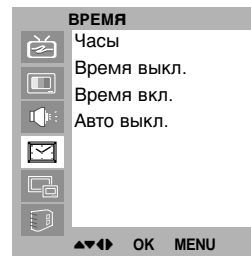

4

## Sleep timer

Sleep timer автоматически выключает телевизор по истечении установленного времени. Нажмите кнопку SLEEP для выбора количества минут. На экране появится значок **--- min** следующий за количеством установленных минут (**10, 20, 30, 60, 90, 120, 180** или **240**). Как только количество минут будет установлено, таймер начнет обратный отсчет.

### Замечание :

- Для того, чтобы посмотреть оставшееся до выключения время, нажмите на кнопку SLEEP один раз.
- Для того, чтобы отменить отсчет, повторно нажимайте на кнопку SLEEP, пока значок **--- min** не появится на экране.
- После того, как Вы выключите телевизор, установленное время сбросится.



## Настройки ПК

Вы можете регулировать изображение по горизонтали и вертикали, часы, фазу и автонастройки.

Нажмите кнопку **MENU**, используйте кнопку **▲ / ▼** для выбора меню **НАСТРОЙ И(SETUP)**.

Затем перейдите к пункту меню **PC Control** (Управление ПК).

Нажмите кнопку **▶** и затем используйте кнопку **▲ / ▼** для выбора желаемых настроек изображения.

Нажмите кнопку **◀ / ▶** для того, чтобы настроить изображение.

### Г-положение/В-положение (H-Position / V-Position)

Эта функция позволяет Вам сдвигать изображение влево/вправо и вверх/вниз.

### Синхронизация (Clock)

Эта функция позволяет Вам минимизировать полосы фона. При этом изменится размер экрана по горизонтали.

### Фаза (Phase)

Эта функция позволяет Вам убирать горизонтальные шумы и делать изображение символов четче или резче.

### Автонастройка(Auto-configure)

Эта функция предназначена для автоматической настройки расположения изображения, синхронизацию и фазу. Изображение на экране исчезает на пару секунд пока осуществляется автонастройка.

### Возврат (Reset)

Эта функция позволяет Вам вернуться к воспроизведению картинке, которое было запрограммировано на заводе-изготовителе и которое не может быть изменено.

**Замечание** : Сигнал некоторых графических адаптеров может быть некорректным. Если результаты Вас не устраивают, отрегулируйте вручную положение изображения, синхронизацию и фазу.

Нажмите кнопку **OK** для того, чтобы сохранить эти настройки изображения.

Нажмите кнопку **EXIT** для возвращения в режим ПК.

## WXGA (или VGA (только для режима RGB[DVI] ))

а : Когда телевизор настроен на сигнал WXGA , выберите желаемое разрешение WXGA .

б : Когда телевизор настроен на сигнал DVI-480p в режиме VGA, выберите 480p в меню НАСТРОЙКИ(SETUP).

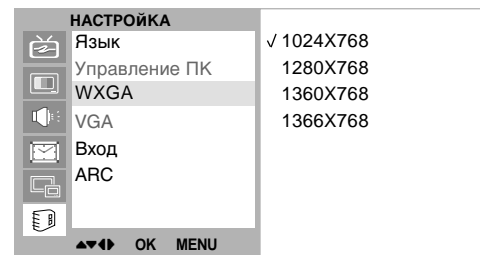
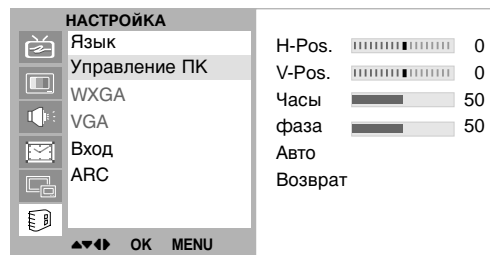
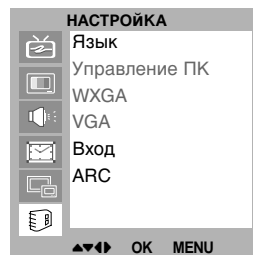

# Режим “картинка-в-картинке”

- Режим “картинка-в-картинке” позволяет просматривать одновременно два видеоизображения на экране. Одно видеоизображение будет большим, другое будет выглядеть как маленькая вставленная картинка.

1

## Просмотр программ в режиме “картинка-в-картинке”

Нажмите кнопку **PIP** для показа дополнительной картинки.

- Каждое нажатие кнопки **PIP** меняет изображение так, как показано ниже.

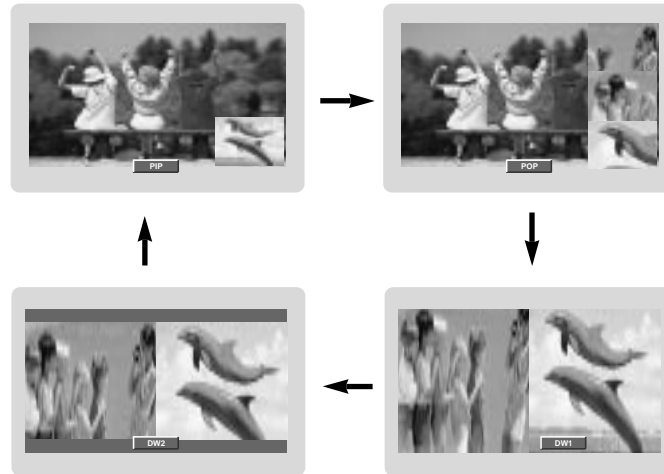

## 3 Передвижение “Картинки-в -картинке”

Нажмите кнопку **Положение “Картинки-в -картинке”(PIP POSITION)**. Повторно нажимайте кнопку **Положение “Картинки-в -картинке”(PIP POSITION)** пока желаемое положение не будет достигнуто. Дополнительная картинка движется по часовой стрелке.

2

## Переключение звукового сигнала в режиме “картинка-в-картинке”

Нажмите кнопку **MENU** и используйте кнопку **▲ / ▼** для выбора меню “картинка-в-картинке” (PIP).

Нажмите кнопку **▶** и затем используйте кнопку **▲ / ▼** для выбора **Audio Input (Вход аудио)**.

Нажмите кнопку **▶** и затем используйте кнопку **▲ / ▼** для выбора (Главная) **Main** или **Sub(Дополнительная)**.

Повторно нажимайте на кнопку **MENU** для возвращения к просмотру ТВ.

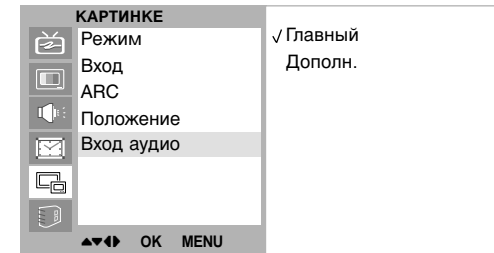

4

## Переключение изображения между основным и дополнительным в режиме “картинка –в- картинке”

Нажмите кнопку **МЕНЯТЬ(SWAP)** для того, чтобы поменять местами основное и дополнительное изображение.

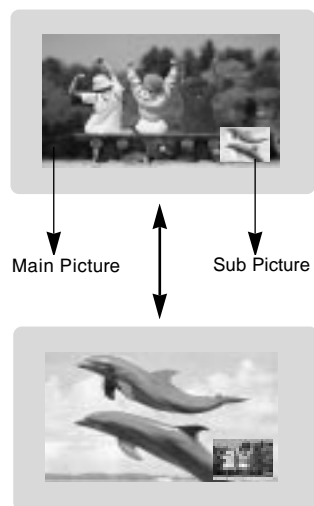

5

## Выбор источника входного сигнала в режиме “картинка –в-картинке”

Используйте кнопку **PIP INPUT** для того, чтобы выбрать источник входного сигнала для дополнительной картинке.



6

## Выбор программы для дополнительной картинке

Нажмите кнопку **PIP PR +/-**. Номер выбранной программы отображается под номером программы основного изображения.

7

## Поиск программ

Эта функция позволяет Вам осуществлять поиск всех сохраненных станций на 4 или 16 дополнительных картинках а затем перейти к просмотру Вашей любимой станции. Нажатие кнопки **SCAN** позволяет осуществить выбор между POP4/POP16. На выбранной основной или дополнительной картинке будет осуществляться поиск всех сохраненных каналов. Нажмите кнопку **EXIT** для того, чтобы выключить дополнительную или основную картинку.

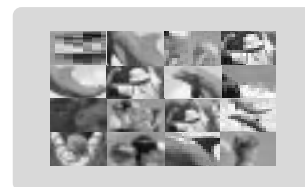

Телетекст (ТОП текст) это опция, поэтому телетекст воспроизводится только телевизорами, поддерживающими режим телетекст.

Телетекст это бесплатная услуга, предлагаемая большинством телеканалов и включающая в себя информацию о погоде, новости, телепрограмму, информацию о ценах и т.д.

Декодер телетекста может работать с такими системами телетекста, как : SIMPLE, TOP и FASTEXT . SIMPLE (стандартный телетекст) представляет собой набор страниц, которые выбираются путем прямого ввода соответствующего номера страницы. TOP и FASTEXT более современные системы, обеспечивающие быстрый и простой способ выбора телетекстовой информации.

#### **Включить/Выключить**

Нажмите кнопку TEXT для переключения в режим телетекст. На экране появится первая или последняя страница.

В заголовке будут отображаться номера двух страниц, название канала, дата и время. Первый номер отображает номер выбранной Вами страницы, второй – номер текущей страницы. Нажмите кнопку TEXT для выхода из режима телетекст. Произойдет возврат к предыдущему режиму.

#### **SIMPLE text**

Выбор страницы

1. Введите желаемый номер страницы в виде числа из трех цифр, используя цифровую клавиатуру. Если во время набора Вы ввели неправильную цифру, то необходимо закончить ввод числа из трех цифр, а затем повторно ввести правильный номер страницы.

#### **Программирование разноцветных кнопок в режиме LIST**

Если Вы, находясь в режиме SIMPLE, TOP text или

FASTEXT, нажмёте кнопку,  то перейдете в режим LIST.

Вы можете запрограммировать 4 номера страниц телетекста и быстро выбирать их, нажимая кнопки соответствующих цветов на пульте ДУ.

1. Нажмите цветную кнопку.
2. С помощью цифровой клавиатуры выберите страницу, которую Вы хотите запрограммировать.
3. Нажмите кнопку ОК. Будет запомнен номер выбранной страницы после однократного мигания, подтверждающего операцию. С этого момента Вы можете выбирать данную страницу нажатием соответствующей цветной кнопки.
4. Три остальные цветные кнопки программируются аналогично.

#### **TOP text (опция)**

В нижней части экрана отображаются 4 поля : красное, зеленое, желтое и синее. Желтое обозначает следующую группу, зеленое – следующий блок.

#### **Выбор Блока/ группы/ страницы**

1. Синяя кнопка позволяет переключаться между блоками.
2. Желтая кнопка позволяет перейти к следующей группе с автоматическим переходом к следующему блоку
3. Зеленая кнопка позволяет перейти к следующей странице с автоматическим переходом к следующей группе. Кнопка D выполняет ту же функцию.
4. Красная кнопка позволяет вернуться к предыдущей секции. То же самое делает кнопка E.



#### **Прямой выбор страницы**

В режиме TOP, так же как и в режиме SIMPLE, Вы можете выбрать страницу, введя ее в виде числа из трех цифр при помощи цифровой клавиатуры .

## **FASTEXT**

Страницы телетекста закодированы при помощи цвета внизу экрана и могут быть выбраны при помощи нажатия на соответствующим образом окрашенную кнопку.

Выбор страницы

1. Нажмите кнопку  для того, чтобы выбрать страницу.
2. Вы можете выбрать закодированные с помощью цвета страницы внизу экрана при помощи соответствующих цветных кнопок на пульте ДУ.
3. В режиме FASTEXT так же как и в режиме SIMPLE, Вы можете выбрать страницу, введя ее в виде числа из трех цифр при помощи цифровой клавиатуры.
4. Кнопка  может быть использована для выбора предыдущей или следующей страницы.

## **Специальные функции телетекста.**

### **ПОДСКАЗКА(REVEAL)**



Нажмите эту кнопку для того, чтобы увидеть скрытую информацию, например решение загадки или паззла. Нажмите эту кнопку еще раз для того, чтобы убрать информацию с экрана.

### **РАЗМЕР(SIZE)**

Увеличивает высоту выбранного теста в два раза. Нажмите эту кнопку для того, чтобы увеличить верхнюю половину страницы. Нажмите эту кнопку еще раз для того, чтобы увеличить нижнюю половину страницы. Нажмите эту кнопку еще раз для того, чтобы вернуться к нормальному экрану.

### **ОБНОВЛЕНИЕ (UPDATE)**

Отображает на экране картинку в то время пока Вы

ждете обновления страницы телетекста. Значок  появится в левом верхнем углу экрана. Когда новая страница станет доступной, вместо значка  появится номер страницы. Нажмите на эту кнопку для того, чтобы увидеть обновленную страницу.

### **ОСТАНОВКА (HOLD)**

Останавливает автоматическую смену страниц, которая происходит, если страницы телетекста состоят из двух и более дополнительных страниц. Число дополнительных страниц и номер показанной дополнительной страницы обычно отображаются под временем. Когда эта кнопка нажата, символ остановки отображается в левом верхнем углу экрана. При этом автоматическая смена страниц прекращается. Для того, чтобы ее возобновить, нажмите на эту кнопку еще раз.

### **СМЕШИВАНИЕ(MIX)**

Показывает телетекст поверх изображения. Для того, чтобы выключить изображение, нажмите на эту кнопку еще раз.

### **ВРЕМЯ(TIME)**

При помощи нажатия на эту кнопку, Вы можете посмотреть время во время просмотра ТВ передач. Оно отобразится в правом верхнем углу. Для того, чтобы убрать отображение времени, нажмите на эту кнопку еще раз. В режиме телетекста нажатие на эту кнопку позволяет выбрать дополнительную страницу. Номер дополнительной страницы отображается внизу экрана. Для того, чтобы остановить или изменить дополнительную страницу, нажмите КРАСНУЮ/ЗЕЛЕНУЮ,  или кнопки цифровой клавиатуры. Нажмите эту кнопку еще раз того, чтобы выйти из этой функции.

# Спецификация параметров изображения

## Режимы RGB / DVI

MODE	Resolution	Horizontal Frequency (KHz)	Vertical Frequency (Hz)
DOS	640X350	61.5	70.0
	720X400	31.5 37.9	70.0 85.0
VGA	640X480	31.5	60.0
		37.8	72.0
		37.5	75.0
		43.2	85.0
SVGA	800X600	35.1	56.0
		37.9	60.0
		48.0	72.0
		46.9	75.0
		53.7	85.0
XGA	1024X768	48.4	60.0
		56.4	70.0
		60.0	75.0
		60.0	85.0
SXGA	1280X1024	63.9	60.0
		75.0	70.0
		79.9	75.0
		91.1	85.0
WXGA	1280X768	47.7	60.0
		60.1	75.0
		68.5	85.0
		1360X768	49.0
	1366X768	49.0	60.0
UXGA	1600X1200	75.0	60.0
MAC	832X624	49.7	75.0

(Synchronization input form : separate)

### Замечание :

а. При включении холодного телевизора возможно мерцание изображения. Это нормально и не значит, что с Вашим телевизором что-то не так.

б. Если это возможно, используйте VESA 1,024x768@60Гц видео режим для получения максимально качественного изображения для Вашего жидкокристаллического монитора. Если в ПК используется вертикальная частота ПК 85Гц, то при включении режима “картинка-в-картинке” могут быть некоторые помехи. В этом случае настройте вертикальную частоту ПК 60Гц. Телевизор предварительно настраивается на режим VESA 1,024x768@60Гц.

в. На экране могут появиться какие-нибудь точечные дефекты, к примеру красные, зеленые или голубые пятна. Однако это не влияет на работу монитора.

г. Не нажимайте пальцами на жидкокристаллический экран, так как это может привести к временным искажениям изображения.

д. Когда выдаваемое П изображение появится на экране телевизора, может появиться сообщение, соответствующее версии Windows (Win98, 2000). Если сообщение появилось, нажимайте на “Next”, пока сообщение не исчезнет.

е. Если на экране появилось сообщение “**Out Of Range**” (“Вне диапазона”), отрегулируйте ПК в соответствии с информацией раздела ‘С пецификация параметров изображения’.

LCD-панель	Производитель	LG-Philips
	Формат	16:9
	Разрешение	WXGA (1366x768)
	Яркость	600 д/м2
	Сонтрастность (CR)	1200:1
	Угол обзора	178 X 178
	Количество цветов	16.7 M
	Размер пиксела (Г X В)	0.17025 X 0.51075
	Время отклика	8 мс
Звук	Звук ( RMS )	15W X 2
	Режим стерео	AV, A2, NICAM
	Колонки	Встроенные
	Эквалайзер	○
	AVL (Автоматический уровень громкости)	○
	Предустановки звука	5 Mode (Flat, Music, Movie, Speech, User)
Видео	Comb Filter	3D Comb Filter
	Предустановки Видео	5 Mode (Dynamic, Standard, Mild, Game, User)
	Предустановки цвета	4 Mode (Cool, Warm, Normal, User)
	Система	PAL B/G, D/K, I SECAM B/G, D/K, K1, L/LX AV NTSC 3.58/4.43
	Пргрессивная развертка	○
	Усиление сигнала (Booster)	○
Телетекст (Опционально)	Количество страниц	1000
	TOP/FLOF/LIST/ACMS	○

# Спецификация

Разъемы	Антенa	○
	Композитный 1	RCA
	Композитный 2	RCA
	C-Видео	○
	Компонентный (Y/Pb/Pr,AUDIO L/R IN)	○
	PC (15P D-SUB)	○
	PC Audio	○
	DVI (HDCP)	○
	Скарт (full)	○
	Скарт (half)	○
	Цифровой оптический аудио	○
Special Features	Формат экрана	16:9, 14:9, 4:3, Zoom, Panorama, Auto
	Двойное окно (Dowble window) : DW1, DW2	○
	PIP: Input/ARC/Position/Audio Swap (Main-Sub)	○
	POP (4)	○
	SCAN (16)	○
	Still Image	○
	Timer	Clock, ON/OFF Time, Auto Sleep, Sleep Timer
	Язык меню	Мультиязыковый
	Вес нетто	19
	Вес брутто	23



## Сервисные центры по гарантийному обслуживанию техники "ROLSEN"

№ п/п	Город	Сервис-центр	Адрес	Телефон	Мелкая бытовая техника	ТВ	Проекции	DVD	VCR	сот	пров	Оконники	Сплит-системы
1	Москва	Алина-Видеопроф-Сервис	Нагатинская наб., д.40/1 стр.5 (м. Коломенская)	118-01-56, 118-19-90	-	+	+	+	+	-	+	-	-
			Большие Каменщики, д.19 (м. Таганская)	912-90-13, 912-76-23									
			Ослябинский пер., д.3 (м.Автозаводская)	675-78-21, 677-41-67									
			Новочеркасский б/р, 13 (м. Марьино)	357-40-51, 356-61-54									
2	Москва	Надежда	ул. Амундсена, д. 15, корп. 2 (м. Свиблово)	(095) 180-64-27	+	+	+	+	+	+	+	+	+
3	Москва	CPS	Шелепихинская наб., д. 18 (ближ. м. Фили)	797-34-34, 105-57-40	-	+	+	+	+	+	+	-	-
3	Москва	Лит-сервис	ул. Краснобогатырская, д.75, корп.1 (м. Преображенская площадь)	745-8502, 745-8503, 269-2310	-	+	+	+	+	+	+	-	-
			Жулебинский бульвар, д. 9 (ближ. м. Выхино, район Жулебино)	745-8502, 745-8503, 269-2310									
			бульвар Дмитрия Донского, д.2а	745-8502, 745-8503, 269-2310									
4	Москва	Дилекс-Прима	Чертановская, д.45а, корп. 1 (м. Пражская или м. Академика Янгеля)	388-15-54	-	+	+	+	+	+	+	-	-

RU

№ п/п	Город	Сервис-центр	Адрес	Телефон	Мелкая бытовая техника	ТВ	Проекции онники	DVD	VCR	сот	пров	Окон ники	Сплит- системы
5	Москва	Дилекс-Прима	Чертановская, д.45а, корп. 1 (м. Пражская или м. Академика Янгеля)	388-15-54	-	+	+	+	+	-	+	-	-
6	Москва	Мвидео-сервис	Единая диспетчерская служба	742-01-01 (многоканальный)	-	+	+	+	+	-	-	-	-
		Приемный пункт №1	ул.Маросейка, д. 6/8, стр.1 (Китай-город)	921-80-08									
		Приемный пункт №2	Чонгарский б-р, дом 3 (Варшавская)	316-75-60									
		Приемный пункт №3	ул. 2-я Карачаровская, дом 14а, стр.3 (Авиамоторная)	171-23-90									
		Приемный пункт №4	Ленинградское ш., дом 16, стр.1 (Войковская)	786-28-13									
		Приемный пункт №5	пр-т Мира, д. 91, стр. 1 (Алексеевская)	287-68-92									
		Приемный пункт №6	ул. Профсоюзная, д. 63 (Калужская)	336-80-92									
		Приемный пункт №7	Щелковское ш., д. 100 (Щелковская)	468-94-83									
		Приемный пункт №8	ул.Русаковская, д. 22, корп.1 (Сокольники)	269-66-54									
		Приемный пункт №9	ул.Генерала Белова, д . 35 (Домодедовская)	916-61-58									
Приемный пункт №10	ул. Народного Ополчения, д.28, стр.1 (Октябрьское поле)	916-61-58											

№ п/п	Город	Сервис-центр	Адрес	Телефон	Мелкая бытовая техника	ТВ	Проекционные	DVD	VCR	сот	пров	Оконники	Сплит-системы
		Приемный пункт №11	Славянский б-р, д.13, стр.1 (Кунцевская)	445-06-92									
		Приемный пункт №12	ул. Зеленодольская, д.40 (Кузьминки)	172-69-40									
		Приемный пункт №13	ул. Садовая-Спасская, д.3, стр.3 (Красные ворота)	208-21-21									
		Приемный пункт №14	Ленинский пр-т, д.64, стр.2 (Ленинский пр-т)	980-51-01									
		Приемный пункт №15	Кавказский б-р, д.57 (Кантемировская)	980-51-01									
		Приемный пункт №16	Мос. Обл., Красногорский р-н, пос. Путилово, 71-й км МКАД, стр.16А	975-04-74									
		Приемный пункт №17	Дмитровское ш., д.116 (м. Петровско-Разумовская)	980-51-24									
7	Москва	СОНИ О-Сервис	Подсосенский пер., д. 12, стр. 1 (м. Курская)	917-03-16	-	+	+	+	+	-	+	-	-
			Хохловский пер., д. 11/1 (м. Китай-город)	917-34-24									
			Колокольников пер., д.9/10, стр. 5 (м.Сухаревская)	208-56-48									
8	Москва	Фрост Технолоджис	Нововладыкинский пр-д, д.8, стр.3, офис 200	961-33-36	+	+	+	+	+	+	+	+	+
9	Москва	Е+Е Сервисный центр	ул. Сущёвский вал, д. 22 (ближ.м.Савеловская)	775-36-34	-	+	+	+	+	+	+	-	-

№ п/п	Город	Сервис-центр	Адрес	Телефон	Мелкая бытовая техника	ТВ	Проекции онники	DVD	VCR	сот	пров	Окон ники	Сплит- системы
10	Москва	Астар-Сервис	ул. Минская, д.10/21 (м.Филёвский парк)	101-22-87	+	-	-	-	-	-	-	-	-
11	Москва	Олди-Сервис	ул. Малышева, д. 7 (м.Текстильщики)	105-07-14	-	+	-	+	+	-	-	-	-
12	Москва	Гарант-Сервис	Пр-т Мира ГАО ВВЦ, строение 558 (м. ВДНХ)	181-90-12	-	+	+	+	+	+	+	-	-
13	Москва	АМОБытСервис	ул.Домодедовская, д.7, кор.3 (м. Домодедовская)	391-50-11	+	-	-	-	-	-	-	-	-
14	Москва	Совинсервис	ул.Расковой д.12 (м. Динамо)	213-25-79	-	+	+	+	+	-	-	-	-
15	Москва	МЭНС-СЕРВИС	пр-т. Маршала Жукова, д.1	195-69-71, 195-12-89	-	+	+	+	+	+	+	-	-
16	Москва	АВС-Сервис	ул.Паустовского, д.8 корп.1 (м.Ясенево)	423-66-00, 423- 04-11, 421-77-51	+	+	+	+	+	-	-	-	-
						+	+	+	+				
17	Москва	БЫТТЕХСЕРВИС	ул. Фомичёвой, д.13, корп.1 (м. Сходненская)	497-66-33, 492- 82-30, 492-37-06	+	+	+	+	+	+	+	-	-
18	Москва	Рубин	ул. Багратионовская, д.7	142-42-54, 145-36-41	+	+	-	+	-	-	-	-	-
19	Видное (Московская обл)	Алина- Видеопроф- Сервис	пр. Ленинского Комсомола, д.6а	541-78-40, 541-51-72	-	+	+	+	+	-	+	-	-
20	Зеленоград (Московская обл)	Протор-Сервис	Корп. 1534	537-82-12, 537-82-07	+	+	+	+	+	+	+	-	-
21	Жуковский (Московская область)	Надежда	ул. Чкалова, 25	(248) 4-29-05, (48) 4-29-05	-	+	+	+	+	+	+	+	+

№ п/п	Город	Сервис-центр	Адрес	Телефон	Мелкая бытовая техника	ТВ	Проекции онники	DVD	VCR	сот	пров	Окон ники	Сплит- системы
22	Ногинск (Московская обл.)	Пионер	ул. III-го Интернационала, д. 78	(251) 4-23-03	-	+	+	+	+	+	+	-	-
23	Балашиха (Московская обл.)	Кан-Сервис	ул. Калинина, д. 1/15	523-33-1	-	+	+	+	+	+	+	-	-
24	Коломна (Московская обл.)	Росинка-2	ул. Октябрьской революции, д.342	(261) 3-32-32, 5-15-91	-	+	+	+	+	+	+	-	-
25	Коломна (Московская обл.)	PRO-SERVICE	ул. Гранатная, д.5	(26) 14-34-76	+	+	+	+	+	+	+	-	-
26	Серпухов (Московская обл.)	ТЦ Топаз	ул. 1-ая Московская, д.44	(27) 35-43-00	+	+	+	+	+	+	+	-	-
27	Королёв (Московская область)	Сервис Техника	ул. Северная, д. 14	(095) 513 66 13 доб 139	+	+	+	+	+	+	+	-	-
28	Химки	ТМвидео-сервис (ТЦ "Лига")	Ленинградское ш., вл.5	793-20-79	-	+	+	+	+	-	-	-	-
29	Абакан	Импульс	ул. Советская, д.46-1Н	(39022) 4-08-13	-	+	-	-	+	-	-		
30	Абакан	ИП Кобылянский	ул. Вяткина, д.12	(39022) 66-564	+	-	-	-	-	-	-		
31	Александров (Владимирская обл.)	Радар-Сервис	Ул. Красный переулок, д.13	(09244) 2-06-27	+	+	+	+	+	+	+	-	-
32	Альметьевск (республика Татарстан)	Компьютерный мир	ул. Заслонова 18	(8553) 25-38-29	+	+	+	+	+	+	+	-	-
33	Ангарск (Иркутская область)	Калейдоскоп	94 квартал, д.103А 2 этаж	(39818) 53-87-21	+	+	+	+	+	+	+	-	-

RU

№ п/п	Город	Сервис-центр	Адрес	Телефон	Мелкая бытовая техника	ТВ	Проекции онники	DVD	VCR	сот	пров	Окон ники	Сплит- системы
34	Апатиты (Мурманская область)	Сервис БТ	ул. Зиновьева, д.22а	(81555) 66-106, 75-004	-	+	+	+	+	-	-		
35	Арзамас (Нижегородская область)	Сервис Центр	ул. Володарского, д. 83/2	(83147) 2-79-41	+	+	+	+	+	+	+	-	-
36	Армавир (Краснодарский край)	Альфа	ул. Комсомольская, д. 115	(86137) 3-80-00	-	+	+	+	+	+	+	-	-
37	Арсеньев	Электрон	ул. Октябрьская, д. 18	(42361) 4-23-05	-	+	-	-	+	-	-	+	-
38	Арсеньев	Центр Сервиса	ул. Щербакова, 52	(261) 3-03-91, 4-35-65	+	+	+	+	+	+	+	-	-
39	Архангельск	Двина-Сервис Центр	ул. Урицкого, д. 54	(8182) 26-53-55	-	+	+	+	+	-	-	-	-
40	Архангельск	Дом*Сервис	ул. Суворова, д. 12	(8182) 27-69-12	+	+	+	+	+	+	+	-	-
41	Асбест (Свердловская область)	Гарант	ул. Челюскинцев, д.9	(34365) 2-75-78	+	+	+	+	+	-	-	-	-
42	Астрахань	Эфир	Тул. Боевая, д. 72а; ул. Красная Набережная, д. 38У	(8512) 30-10-15, 30-10-14	-	+	+	+	+	+	+	-	-
43	Астрахань	Элком	площадь Октябрьская, д. 1	(8512) 39-08-53, 39-13-73	+	+	+	+	+	+	+	-	-
44	Ачинск (Красноярский край)	Центр Технического Обслуживания	ул. Гагарина, д.10 а	(39151) 4-55-55	+	+	+	+	+	+	+	-	-
45	Балаково (Саратовская обл.)	Ч.П.Барышников	ул. Чапаева, д. 159а	(8453) 44-75-31	-	+	+	+	+	+	+	-	-
46	Барнаул	Региональный сервисный центр	ул. Попова, д.55	(3852) 601-349	+	+	+	+	+	+	+	-	-

№ п/п	Город	Сервис-центр	Адрес	Телефон	Мелкая бытовая техника	ТВ	Проекционные	DVD	VCR	сот	пров	Оконники	Сплит-системы
47	Барнаул	Хелми-Сервис	ул. Пролетарская , д.113	(3852) 23-94-02	+	+	+	+	+	-	+	-	-
48	Барнаул	Айсберг Сервис	пр.Ленина, д.154	(3852) 36-22-02	-	+	+	+	+	+	+	-	-
49	Барнаул	DAEWOO	ул. Глушкова, д. 46	(3852) 33-84-84, 25-53-53	+	+	+	+	+	+	+	-	-
50	Белая Калитва (Ростовская область)	Экран	ул. Калинина, д. 29	(86313) 2-56-66, 2-70-87	-	+	+	+	+	+	+	-	-
51	Белгород	Инфотех	пр-т. Б. Хмельницкого, 86	(0722) 26-36-18, 26-36-48, 26-44-14	-	+	+	+	+	+	+	-	-
52	Белгород	Выбор	пр. Гражданский, д.32	(0722) 32-65-92, 32-69-29	+	+	+	+	+	-	+	-	-
53	Белгород	Союз-Сервис	Пр-т Ватутина, д. 5а	(0722) 25-34-00	+	+	+	+	+	+	+	-	-
54	Белгород	Союз-Сервис	ул.Фрунзе, д. 2126	(0722) 36-96-47	+	+	+	+	+	+	+	-	-
55	Белебей	Радиотехника	ул. Ленина, д.34	( 34716 ) 4-22-82	-	+	+	+	+	+	+	-	-
56	Белово/Кемеровская обл	Радиосвязь	Юбилейная, 19а	(38452) 4-02-18	-	+	+	+	+	+	+	-	-
57	Биробиджан	Реал Электроник	ул. Биршоссе2км, д.23а	(42622) 4-07-21	+	+	+	+	+	+	+	-	-
58	Благовещенск	Олакс	ул. Ленина, д. 27	(4162) 44-89-79	+	+	+	+	+	+	-	+	-
59	Благовещенск	Амурская электротехника	ул. Кольцевая, д. 43	(4162) 37-43-91	+	+	+	+	+	+	+	-	-
60	Борисоглебск (Воронежская область)	ГАРАНТ	ул.Северный м-н, д.1а	(07354) 5-68-68	+	+	+	+	+	-	-	-	-
61	Братск	Лексика Электроникс	ул. Пионерская, д.23	(3953) 47-69-07	+	+	+	+	+	-	-	-	-
62	Братск	Селена-Сервис	Проспект Ст. Димитрова, д.28	(0832) 41-82-54	-	+	+	+	+	+	+	-	-
63	Братск	Мега-Сервис	Пр. Ленина, д.67, оф. 300	(0832) 64-94-95	-	-	-	-	-	+	+	-	-

№ п/п	Город	Сервис-центр	Адрес	Телефон	Мелкая бытовая техника	ТВ	Проекции онники	DVD	VCR	сот	пров	Окон ники	Сплит- системы
64	Брянск	Окор Плюс	ул. Литейная, д.3а	(0832) 57-03-55	+	+	+	+	+	-	-	-	-
65	Брянск	Радиотехника	ул. 3-го Интернационала, д.2	(0832) 51-24-64	-	+	+	+	+	-	-	-	-
66	Будённовск (С тавропольский край)	ТелеМаг	ул. Кирова, д.235	(86559) 4-16-24	-	+	+	+	+	-	-	-	-
67	Бузулук (Оренбургская область)	Альянс	2-й Микрорайон, д.34	(35342) 27-147, 27-787	-	+	+	+	+	-	-	-	-
68	Бузулук	Орбита-сервис	2-й Микрорайон, д.1	(35342) 4-34-08	-	+	+	+	+	+	+	-	-
69	Валуйки (Белгородская обл.)	Мастер	ул. Новая, д.5	(07236) 5-45-84	+	+	+	+	+	+	+	-	-
70	Великие Луки (Псковская обл.)	Кондор	ул. Гоголя, д.7	(81153) 9-27-06	-	+	+	+	+	+	+	-	-
71	Великий Новгород	ТКТ (СЦ Орбита)	ул. Кочетова, д.23а	(8162) 61-12-00	-	+	+	+	+	+	+	-	-
72	Великий Новгород	Электроника	ул.Великая д.22	(816-22) 11-20-03	+	+	-	+	+	-	+	-	-
73	Владикавказ	Альда-Сервис	Ул. Кутузова, д.82	(8672) 54-34-20	+	+	-	+	+	-	+	-	-
74	Владикавказ	ЛЮКС	ул.Ватутина, 120	(8672) 53-23-03, 54-83-99	+	+	+	+	+	-	-	+	+
75	Владимир	Дас	ул. Большая Московская, д.38	(0922) 32-38-71	-	+	-	+	-	-	-	-	-
76	Владимир	Владимир С ервис	Проспект С троителей, д.36	(0922) 36-45-18, 36-45-19	-	+	-	+	+	-	-	-	-
77	Владимир	Владимир С ервис	ул. Добросельская, 26	(0922) 36-99-36	-	+	-	+	+	-	-	-	-
78	Владимир	Рост-Сервис	ул. Юбилейная, д. 60	(0922) 30-50-55	+	+	+	+	+	+	+	-	-



№ п/п	Город	Сервис-центр	Адрес	Телефон	Мелкая бытовая техника	ТВ	Проекции онники	DVD	VCR	сот	пров	Окон ники	Сплит- системы
79	Владимир	Электрон-Сервис	ул. Ново-Ямская, д.73	(0922) 24-08-19	+	+	+	+	+	+	+	-	-
80	Владимир	Домовой Сервис	ул. Урицкая, д. 26	(0922) 32-23-09	+	+	+	+	+	+	+	-	-
81	Владимир	Мастер Сервис	ул.Бол.Московская, д. 19	(0922) 42-09-09	-	+	+	+	+	+	+	-	-
82	Волгодонск	Гарант	ул. Морская, д.25	(86392) 2-79-24	-	+	+	+	+	+	+	-	-
83	Волгоград	Планета-сервис	ул. Рионская, д.3	(8442) 36-64-20, 36-64-25, 36-64-26	-	+	+	+	+	+	+	-	-
84	Волгоград	Мир Видео 1	пр. Ленина, д.58а	(8442) 23-41-36, 23-05-94	-	+	+	+	+	+	+	-	-
85	Волгоград	Классика-Сервис	ул. Елецкая, д.173	(8442) 97-50-10	+	-	-	-	-	-	-	-	-
86	Волжский (Волгоградская обл.)	Мир Видео 1	ул. Дружбы, д. 21	(8443) 58-50-75	-	+	+	+	+	+	+	-	-
87	Вологда	Вологда	ул.Панкратова, д.75А	(8172) 52-27-00	+	+	+	+	+	-	-	-	-
88	Вологда	Амперсанд	ул.Козленская, д.40	(8172) 72-44-44	-	+	+	+	+	-	-	-	-
89	Вологда	Скерцо СВ	ул. Ленинградская, д.134	(8172) 21-79-90	-	+	+	+	+	+	+	-	-
90	Вологда	ЧП Коновалов С.А.	ул.Горького,113	(8172) 766-041	-	+	+	+	+	+	+	-	-
91	Воронеж	Орбита-сервис	ул. Донбасская, д.1	(0732) 77-43-97, 52-05-44	-	+	+	+	+	+	+	-	-
92	Воронеж	Радиоимпорт-Сервис	ул. Матросова, д.66а	(0732) 36-25-95, 76-96-00	+	+	+	+	+	+	+	-	-
93	Воронеж	ИП Дармин	ул. Текстильщиков, д. 8	(0732) 46-25-28	+	+	+	+	+	+	+	-	-
94	Воронеж	Ч.П.Ларин	ул. Южномаравская, д. 8	(0732) 70-95-45	-	+	-	-	-	-	-	-	-
95	Воронеж	Беркут	ул.Ворошилова, д.2	(0732) 70-16-70	+	+	+	+	+	+	+	-	-
96	Воронеж	СП Сервис	пр-т Труда, д.39	(0732) 39-29-45	+	+	+	+	+	+	+	-	-

RU

№ п/п	Город	Сервис-центр	Адрес	Телефон	Мелкая бытовая техника	ТВ	Проекции онники	DVD	VCR	сот	пров	Окон ники	Сплит- системы
97	Воронеж	Телеком	ул. Баррикадная, д. 34	(0922) 24-08-19	+	+	+	+	+	-	-	-	-
98	Воронеж	Воронеж-Сервис	ул. Плехановская, д. 40	(0732) 71-31-84	+	+	+	+	+	-	-	-	-
99	Воткинск	АлекСервис	ул. 1 мая, д.83	(34145) 41-886	+	+	+	+	+	+	+	-	-
100	Вышний Волочёк (Тверская обл.)	Техноторговый центр "Телесервис"	ул. Карла Маркса, д.98	(08233) 6-21-62, 5-28-89	+	+	+	+	+	+	+	-	-
101	Вятские Поляны (Кировская обл.)	Бытсервис	ул. Урицкого, д.18а	(83334) 7-47-87	+	+	-	+	+	+	+	-	-
102	Геленджик	Техцентр "Ом"	ул. Полевая, д.22	(86141) 3-21-39	+	+	-	+	+	+	+		
103	Глазов	Служба сервиса «Ваш дом»	ул. Калинина, д.6	(34141) 4-07-37	+	+	+	+	+	+	+	+	+
104	Гуково (Ростовская обл)	Сервисный центр	ул. Мира, д. 50	(86361) 2-33-66	-	+	+	+	+	+	+	-	-
105	Гусь-Хрустальный	Супер-Сервис	ул. Калинина, д.52	(09241) 3-48-01	+	+	+	+	+	+	+	-	-
106	Дзержинск (Нижегородская обл.)	Мелодия	ул. Октябрьская, д.5	(8313) 254-517	-	+	+	+	+	-	-	-	-
107	Димитровград	Видикон – ДМ	Пр. Димитрова, д.10	(84235) 3-96-61	-	+	+	+	+	-	-	ё	-
108	Екатеринбург	Сониго	ул. Степана Разина, д.109	(343) 269-19-48	-	+	+	+	+	+	+	-	-
109	Екатеринбург	Норд-Сервис	ул. Донская, д.31	(343) 335-94-43	+	+	+	+	+	+	+	-	-
110	Екатеринбург	Радиоимпорт / ИП Валов	ул. 8 марта , д.99	(343) 357-44-62	+	+	+	+	+	+	+	-	-
111	Екатеринбург	ТТЦ "Экран"	ул. Красноуральская 25	(343) 342-13-94	+	+	+	+	+	+	+	-	-

№ п/п	Город	Сервис-центр	Адрес	Телефон	Мелкая бытовая техника	ТВ	Проекционные	DVD	VCR	сат	пров	Оконники	Сплит-системы
112	Екатеринбург	Транссервис	ул. Айвазовского, д.53	(343) 220-98-42	+	+	+	+	+	-	+	+	+
113	Екатеринбург	Центр ТВ Сервис	ул. Машиностроителей, д.14	(343) 332-73-04	+	+	+	+	+	+	+	-	-
114	Екатеринбург	Кардинал-Техно	ул. Пехотинцев, д.13 А	(343) 372-14-40	+	+	+	+	+	+	+	-	-
115	Железногорск (Красноярский край)	Эридан-Сервис	Пр. Ленинградский, д.35	(39197) 4-49-58	+	+	-	-	+	-	-	-	-
116	Железногорск (Курская область)	Лана-Сервис	ул. Димитрова, 8	(07148) 44-823	+	+	+	+	+	+	+	-	-
117	Жигулевск (Самарская область)	Жигули-Гарант	ул. Мира, д.21	(84862) 2-28-73, 20-32-42	+	+	+	+	+	+	+	-	-
118	Йошкар-Ола	Мега-Сервис/ Сервис-центр Samsung	ул. Панфилова, д.21	(8362) 11-38-51	-	+	+	+	+	+	+	-	-
119	Йошкар-Ола	Дельтасервис	ул. Машиностроителей, д.7а, кор. 3	(8362) 72-11-43	-	+	+	+	+	-	-	-	-
120	Йошкар-Ола	Пинк Долфин	пр. Гагарина, д.7	(8362) 66-06-61, 41-41-23	+	+	+	+	+	+	+	-	-
121	Йошкар-Ола	Мидас	ул. Советская, 173	(8362) 45-73-68, 21-39-10	+	+	+	+	+	+	+	+	+
122	Иваново	Склад Видеотехники	ул. Октябрьская, д. 22	(0932) 42-13-55	+	+	+	+	+	+	+	-	-
123	Иваново	Центр ремонтных услуг	ул. Г. Хлебников, д. 36	(0932) 29-15-10 , 23-76-71	+	+	+	+	+	+	+	-	-
			ул. Тельмана, д. 9	(0932) 40-58-18 , 49-88-97	+	+	+	+	+	+	+	+	-
124	Ижевск	Аргус-Сервис	ул. М. Горького, 76	(3412) 78-76-85, 78-06-64	+	+	+	+	+	+	+	-	-

RU

№ п/п	Город	Сервис-центр	Адрес	Телефон	Мелкая бытовая техника	ТВ	Проекции	DVD	VCR	сот	пров	Оконники	Сплит-системы
125	Ижевск	Служба сервиса «Ваш дом»	Ключевой посёлок, д. 63а	(3412) 75-77-77, 75-34-64	+	+	+	+	+	+	+	+	+
126	Ижевск	РИТ-Сервис	ул. Пушкинская, д. 216	(3412) 43-20-39, 43-06-67	+	+	-	-	+	-	-	+	-
127	Ижевск	Гарант	ул. Ленина, д. 146	(3412) 36-87-00	-	+	+	+	+	-	-	+	-
			ул. К. Маркса, 395	(3412) 22-63-36, 43-69-82, 43-70-40	-	+	+	+	+	-	-	+	-
			ул. Новостроительная ул., д.33	(3412) 71-13-31	-	+	+	+	+	-	-	+	-
128	Ижевск	ТФПУУДевятый "рест"	ул.Удмуртская, д. 304	(3412) 25-05-85	-	-	-	-	-	-	+	+	
129	Ижевск	ДС	ул. К. Маркса, д. 393	(3412) 431-662	+	+	+	+	+	+	+	-	-
130	Иркутск	НПФ «ТИС»	ул. Партизанская, д 149	(3952) 33-38-59, 51-31-09	-	+	+	+	+	-	-	+	-
131	Иркутск	Эверест	ул. Писарева, д.18а	(3952) 349-727, 348-218	+	+	-	+	-	-	-	-	-
132	Иркутск	Эль-Байк	ул. Урицкого, д.8 оф 204	(3952) 20-16-15	-	+	+	+	+	+	+	-	-
133	Иркутск	ИП Архипов	ул. 1 Советская, 184	(3952) 54-37-36	+	+	+	+	+	+	+	-	-
134	Казань	ЛУАЗО	ул. Декабристов, 133	(8432) 99-34-27, 99-33-03, 55-45-48	+	+	+	+	+	+	+	-	-
135	Казань	Техника	ул. Вишневого, д. 14	(8432) 38-31-07, 38-31-27	-	+	+	+	+	+	+	-	-
136	Казань	ТВС	пр. Ибрагимова, д. 61	(8432)16-88-66	-	+	+	+	+	+	+	-	-
137	Казань	Александр и К	ул. 10 лет Октября, д.3	(8432) 915-900	-	+	+	+	+	+	+	-	-
138	Калининград	ТТЦ Вега	ул. Гагарина, д.41/45	(0112) 35-88-66, 43-49-04, 46-19-81	+	+	+	+	+	+	+	-	-
139	Калуга	Лана-Сервис	ул. Никитина, д.102	(0842) 54-86-05, 79-59-89	+	+	+	+	+	+	+	-	-
140	Калуга	Мастер-Сервис	ул. Рылеева, д. 39, корп. 2	(0842) 56-18-22, 56-18-21	+	+	+	+	+	+	+	-	-
141	Калуга	СЦК алуга	ул. Суворова, д. 117	(0842) 57-13-82	+	+	+	+	+	+	+	-	-
142	Каменск-Шахтинский (Ростовская обл)	Диорит-Сервис	ул. Красная, д. 62	(86365) 4-28-51	-	+	-	-	+	-	-	-	-

№ п/п	Город	Сервис-центр	Адрес	Телефон	Мелкая бытовая техника	ТВ	Проекции онники	DVD	VCR	сот	пров	Окон ники	Сплит- системы
143	Каменск-Уральский (Свердловская обл.)	Техноцентр	Ул. Исетская, д.336	(343-78) 9-95-20	+	+	+	+	+	+	+	-	-
144	Камышин (Волгоградская обл)	Техносервис	3 мкр., д.11 2-23-19	(84457) 2-23-88,	+	+	+	+	+	+	+	-	-
145	Канск (Красноярский край)	Т-Сервис	ул. Московская, д.66	(39161) 2-05-13	+	+	+	+	+	+	+	-	-
146	Кемерово	Квэл	ул. Соборная, д.8	(3842) 35-83-19	+	+	+	+	+	+	+	-	-
147	Кинешма (Ивановская область)	Рембыттехника	ул.Правды, д.7Б	(09331) 21-639	+	+	+	+	+	+	+	-	-
148	Киров	Квадрат	ул. К. Маркса, д.127	(8332) 37-32-73, 373-555,673-961	+	+	+	+	+	+	+	+	+
149	Киров	Экран-Сервис	ул. Некрасова, д. 42	Т(8332) 54-21-01; 54-21-56У	-	+	-	+	+	+	+	-	-
150	Кострома	Антекс	Тул. Станкостроительная, д.5 "Б"	(0942) 22-05-12, 22-03-82	+	+	+	+	+	+	+	-	-
151	Кострома	Видеосервис	ул. Волжская, 18	(0942) 54-77-09	-	+	+	+	+	+	+	-	-
152	Кострома	Кристалл Сервис Быт	ул. Федосеева, д.22а	(0942) 51-80-73	+	-	-	-	-	-	-	-	-
153	каневск	Краснодар- техсервис	ул. Леваневского , д. 106	(861) 210-33-26	+	+	+	+	+	+	+	-	-
154	Краснодар	Аттила	ул. 2-я Пятилетка , д. 23/2	(861) 233-64-71, - 235-18-79, 233-40-94	+	+	+	+	-	-	-	-	-
155	Краснодар	Фотон	ул.Северная, д. 94	(861) 255-46-72	+	+	+	+	+	+	+	-	-
156	Краснодар	Гриф-Сервис-Юг	ул.Головатого, д.313/б	(8612) 59-47-80	-	+	+	+	+	+	+	-	-
157	Краснодар	Компания-Росс	ул.Орджоникидзе, д.62	(8612) 623-523	-	-	-	-	-	-	-	+	+
158	Краснодар	Такон	ул. Уральская, д 91/1	(8612) 36-89-20, 36-86-93, 36-93-52	-	-	-	-	-	-	-	+	+

№ п/п	Город	Сервис-центр	Адрес	Телефон	Мелкая бытовая техника	ТВ	Проекции онники	DVD	VCR	сот	пров	Окон ники	Сплит- системы
159	Красноурьинск (Свердловская обл)	Интерсервис	ул. Карпинского, д. 15	(34314) 3-60-26	-	+	+	+	+	+	+	-	-
160	Красноярск	Дон-ТВ Сервис	ул. Железнодорожников, д.11	(3912) 21-94-82	+	+	+	+	+	+	+	-	-
			ул. Кольцевая, д.12	(3912) 36-67-09									
161	Красноярск	Реал-Сервис	ул. Яковлева, д. 59	(3912) 44-54-12	+	+	+	+	+	+	+	-	-
162	Красноярск	Интерлинк	пр. Мира, д.94	(3912) 27-73-29	-	+	+	+	+	+	+	-	-
163	Курган	ТП-Сервис	ул. Красина, д.41	(3522) 45-76-83	+	+	+	+	+	+	+	-	-
164	Курган	ТВ-Сервис	ул. Кирова, д.83	(3522) 42-15-77	-	+	+	+	+	+	+	-	-
165	Курск	Экран Сервис ЛТД	ул. Добролюбова, д. 17	(0712) 2-33-80, 56-00-53	-	+	+	+	+	+	-	-	-
166	Курск	Маяк	ул. Сумская, д.37-6	(0712) 35-04-91	+	+	+	+	+	+	+	-	-
167	Кызыл (республика Тыва)	Видикон-Сервис	ул. Калинина, 1-Б	(394-22) 1-03-22	+	+	+	+	+	+	+	-	-
168	Липецк	Владон	ул. Меркулова, д. 8	(0742) 41-06-94	+	+	+	+	+	+	+	-	-
169	Липецк	Липецкоблтелера диоБыттехника	ул. Космонавтов, д.27	(0742) 34-88-41, 34-74-43	-	+	+	+	+	+	+	-	-
170	Липецк	СПС-Липецк	Петровский проезд, д.1	(0742) 77-74-56, 77-38-76	-	+	+	+	+	+	+	-	-
171	Лысьва (Пермская область)	РТВ – СЕРВИС	ул. Мира, д. 15	(34249) 6-10-17	+	+	+	+	+	+	+	-	-
172	Магадан	Шерл-Сервис	ул. Парковая, д. 13	(41322) 2-63-70	-	+	+	+	+	-	-	-	-
173	Магнитогорск	Техника-Сервис	Пр. Металлургов, д.7	(3519) 22-16-71	-	+	+	+	+	+	+	-	-
174	Магнитогорск	МАГЭЛИС	ул.Завенягина, д.9	(3519) 30-74-66	-	+	+	+	+	+	+	-	-
175	Майкоп	Тигрис	ул. Пролетарская, д.358	(87722) 7-61-53	-	+	+	+	+	+	+	-	-
176	Майкоп	Электрон-сервис	ул. Димитрова, д. 25	(8772) 55-62-38	+	+	+	+	+	+	+	-	-
177	Майкоп	Джун ЛТД	Ул. Хакурате, д. 155	(87722) 7-00-13, 7-00-16	+	+	+	+	+	-	-	-	-
178	Майкоп	AVS-SERVIS	Ул. Пушкина, д. 147	(87722) 4-34-64	+	+	+	+	+	-	-	-	-
179	Махачкала	Техник ISE	пр-т Шамиля, д.20	(8722) 64-71-33	+	+	+	+	+	+	+	-	-

№ п/п	Город	Сервис-центр	Адрес	Телефон	Мелкая бытовая техника	ТВ	Проекционные	DVD	VCR	сат	пров	Оконники	Сплит-системы
180	Междуреченск (Кемеровская обл)	Завод РТА	ул. Строителей, д.67	(38475) 2-20-15	-	+	+	+	+	+	+	-	-
181	Миасс	Арсенал-Сервис	ул. Ак. Павлова, д.19	(35135) 3-95-33	+	+	+	+	+	-	-	-	-
182	Миасс	Техносервис	пр. Октября, 10	(35135) 4-80-80	-	+	+	+	+	+	+	-	-
183	Минеральные Воды	Клён	ул. Московская, д. 29а	(87922) 7-61-45	+	+	+	+	+	+	+	-	-
184	Мончегорск (Мурманская обл)	Рембыттехника	Никелевое ш., д.12-6	(81536) 7-27-63	+	+	+	+	+	+	+	-	-
185	Мурманск	Электроника Сервис	Тул. Лобова, 39/13; Ледокольный пр-д, 5. Т	(8152) 22-04-90, 53-57-75	+	+	+	+	+	+	+	-	-
186	Мурманск	СиПиЭс Мурманск - Техцентр	ул. Софьи Перовской, д.37	(8152) 450-949, 458-701	+	+	+	+	+	+	+	-	-
187	Мурманск	РОМ-Э. .С.-М	ул.Промышленная, д.12	(8152) 45-76-28	+	+	+	+	+	-	-	-	-
188	Муром	Электроника	ул. Коммунистическая, д. 2	(09234) 2-17-26	+	+	+	+	+	+	+	-	-
189	Мценск (Орловская область)	ВЭЛ	ул. Тургенева, д.135а	(08646) 2-14-19	+	+	+	+	+	+	+	-	-
190	Находка	ПБЮЮЛ Смоленский	ул. Молодежная, д.9	(4236) 63-38-24, 62-0724	+	+	+	+	+	-	-	-	-
191	Набережные Челны	РАФТ	Новый Город, д.1/16, 3 подъезд	(8552) 39-31-82	-	-	-	-	-	-	-	-	-
192	Набережные Челны	Элекам-Сервис плюс	ул. Вахитова, д.30/05а	(8552) 53-05-46, 53-40-56	-	+	+	+	+	-	-	+	-
193	Набережные Челны	Служба сервиса «Ваш дом»	Московский пр-кт, д.2/10А	(8552) 53-14-71	+	+	+	+	+	+	+	+	+
194	Назарово (Красноярский край)	ТД Русь	ул. Арбузова, д. 91	(39155) 3-28-20	+	+	+	+	+	+	+	-	-
195	Назарово (Красноярский край)	Дом Электроники	ул. Советская, д.14	(39155) 2-24-33	+	+	+	+	+	+	+	-	-

RU

№ п/п	Город	Сервис-центр	Адрес	Телефон	Мелкая бытовая техника	ТВ	Проекции онники	DVD	VCR	сот	пров	Окон ники	Сплит- системы
196	Нальчик	Исток	пр. Шогенцукова, д.19-А	(8662) 95-01-30	-	+	+	-	+	+	+	-	-
197	Невинномысск (Ставропольский край)	ТехУниверсал	бульвар Мира, д.8 кв.21	(86554) 7-04-77, 7-02-85	+	+	+	+	+	+	+	+	+
198	Нижний Тагил	ЦТО ОКА	пр. Строителей, д.16	(3435) 41-00-08, 41-00-09	+	+	+	+	+	+	+	-	-
199	Нижнекамск	Александр и К	Пр-т Химиков, д.64	(8552) 320-330, 43-97-68	-	+	+	+	+	+	+	-	-
200	Н.Новгород	Роял-Сервис	ул. Володарского, д.59	(8312) 30-03-57	-	+	-	+	+	-	-	-	-
201	Н.Новгород	Бытовая Автоматика	Бульвар Мира, д.16	(8312) 77-57-79	+	+	+	+	+	+	+	-	-
200	Н.Новгород	Гарант-Сервис	ул.Заярская, д.18а	(8312) 16-31-41, 13-36-01,12-00-29	+	-	-	-	-	-	-	-	-
202	Н.Новгород	Электроника	ул.Горького, 250	(8312) 36-63-71	+	+	+	+	+	+	+	-	-
203	Н.Новгород	Транссервис	Сормовское шоссе, д.15	(8312) 412-712	+	+	+	+	+	-	+	+	+
			ул. Белинского, д.61	(8312) 16-75-88	+	+	+	+	+	-	+	+	+
			Тул. Бекетова, д. 3 "Б"	(8312) 65-73-07	+	+	+	+	+	-	+	+	+
204	Новомосковск (Тульская обл)	АВС Центр	ул. Московская, д.1	(08762) 6-99-20	-	+	+	+	+	+	+	-	-
205	Новокузнецк	Гранд	ул. Тольятти, д.11	(3843) 47-69-04	-	+	+	+	+	+	+	-	-
206	Новокузнецк	Сибинтех-ТК	Тул. Дружбы, д.17 Магазин "Европа"	(3843) 71-87-67	+	+	+	+	+	+	+	-	-
207	Новосибирск	ИРП	ул. Крылова, д.29	(3832) 10-10-24, 904-790	+	+	+	+	+	+	+	-	-
208	Новосибирск	Элга-Сервис	ул. Королева, д. 17а	(3832) 34-05-31, 29-52-61	+	+	+	+	+	-	-	-	-
209	Новосибирск	ДЭСиб сервис	ул.Выставочная, д. 40	(3832) 51-81-13	+	+	+	+	+	+	+	-	-
210	Новосибирск	Сибирский сервис	ул. Плахотного, д. 39	(3832) 92-47-12, 57-19-95	+	+	+	+	+	+	+	-	-
211	Новосибирск	Рио-Ком	проспект Академика Коптюга д.4	(3832)-30-44-42	-	-	-	-	-	-	-	-	-



№ п/п	Город	Сервис-центр	Адрес	Телефон	Мелкая бытовая техника	ТВ	Проекционные	DVD	VCR	сот	пров	Оконники	Сплит-системы
212	Ноябрьск (Тюменская область)	Телерадиобыт-техника	ул. В. Городилова, д.8	(34964) 5-12-38	-	+	+	+	+	+	+	-	-
213	Обнинск	Радиотехника	Треугольная пл., д. 1	(08439) 6-13-73	+	+	+	+	+	+	+	-	-
214	Озёрск (Челябинская обл.)	Арсенал	ул.Калинина, д. 10 Б	(35171) 7-99-51	+	+	+	+	+	+	+	-	-
215	Омск	Сибтекс	пр. Мира, д.47	(3812) 26-84-39, 44-20-79, 36-70-44	+	+	+	+	+	+	+	-	-
216	Омск	Телетекст	пр. Маркса, д.18	(3812) 31-25-30	+	+	+	+	+	+	+	-	-
217	Омск	Вист	ул. 5-я Линия, д. 157-А	(3812) 53-02-31	+	+	+	+	+	+	-	-	-
218	Омск	Домотехника	ул. Лермонтова 194	(3812) 36-74-12	+	+	+	+	+	+	+	-	-
219	Омск	Бытовая техника	пр-т Космический, д. 99/2	(3812) 57-95-40	+	+	+	+	+	+	-	-	-
220	Орёл	АРС	ул. Революции, д.1	(08622) 55-60-14, 55-15-06	+	+	+	+	+	+	+	-	-
221	Орёл	МастерЪ	ул. Латышских стрелков, д. 1	(08622) 75-14-80	-	+	+	+	+	+	+	-	-
222	Орёл	Витапроф	ул. Октябрьская, д.211	(08622) 41-24-78	+	+	+	+	+	+	+	-	-
223	Орёл	Электрон-Сервис	Московское шоссе, д.137, корп. 4	(0862) 49-50-75	+	+	+	+	+	+	+	-	-
224	Оренбург	Коминком	ул. Брестская, д.7	(3532) 62-68-88	-	+	+	+	+	-	-	-	-
225	Оренбург	Сервисбыттехника	ул. Лесозащитная, д.18	(3532) 65-77-10	+	+	+	+	+	+	+	-	-
226	Оренбург	Ликос-Сервис плюс	ул. Невельская, д. 8а	(3532) 77-91-89, 77-55-05	+	+	+	+	+	+	+	-	-
227	Оренбург	Тико	ул. Комсомольская, д.16	(3532) 77-97-25	+	+	+	+	+	+	+	-	-
228	Оренбург	Веста	пр-т Парковый, д.13	(3532) 77-17-22, 77-17-06	+	+	+	+	+	+	+	-	-
229	Орск (Оренбургская область)	Аста-Сервис	ул. Краматорская, д. 50	(3537) 21-36-66, 25-98-03	+	+	+	+	+	+	+	-	-
230	Пенза	Партнер-Сервис	ул.Московская, д.18	(8412) 52-12-82	-	+	+	+	+	-	-	-	-

RU

№ п/п	Город	Сервис-центр	Адрес	Телефон	Мелкая бытовая техника	ТВ	Проекции онники	DVD	VCR	сот	пров	Окон ники	Сплит- системы
231	Пенза	Техсервис	ул. Коммунистическая, д.28	(8412) 55-85-98, 49-16-10	+	+	+	+	+	+	+	+	+
232	Пенза	Телесервис	ул. Мирская, д.17	(8412) 64-04-45, 49-24-25	-	+	+	+	+	-	-	-	-
233	Пенза	ТехноСервис	ул. Пушкина, д.10	(8412) 54-40-67	+	+	+	+	+	+	+	-	-
234	Переславль-Залесский	Контур	ул. Строителей, д.31	(08535) 3-78-42.	-	+	+	+	+	+	+	-	-
235	Пермь	Импорт-Сервис	ул. Инженерная, д.10	(3422) 65-69-83	+	+	+	+	+	+	-	-	-
236	Пермь	РТВ – СЕРВИС	ул. Мира, д.55	(3422) 200-848	+	+	+	+	+	+	+	-	-
237	Пермь	Сатурн-Р	ул. Карпинского, д.27	(3422) 190-500, 190-512	+	+	+	+	+	+	+	-	-
238	Пермь	Дега-Ком	Шоссе Космонавтов, д.63	(3422) 28-02-30 (доб.112)	-	+	-	+	+	+	+	-	-
239	Пермь	СЦ ТриОд	ул.Стахановская,д.5	(3422) 90-97-72	-	+	+	+	+	-	-	-	-
240	Пермь	Евро-Сервис	ул. Большевикская, д.134	(3422) 36-30-33, 36-13-94	+	+	+	+	+	+	+	-	-
241	Петрозаводск	ЛАНС	наб. Ла-Рошель, д.17	(8142) 76-51-50	-	+	+	+	+	-	-	-	-
242	Петрозаводск	Лена	ул. Машезерская д.14	(8142) 55-75-51	+	+	+	+	+	+	+	-	-
243	Петропавловск-Камчатский	Элита-Сервис	ул. Лукашевского, д.23	(41522) 63-200	-	+	+	+	+	-	-	-	-
244	Поронайск (Сахалинская область)	Цех ремонта РТА	ул.Восточная, д. 102	(42431) 4-47-84	-	+	+	+	+	-	-	-	-
245	Прокопьевск (Кемеровская область)	Гранд	ул. Вокзальная, д.50	(38466) 2-00-43	-	+	+	+	+	+	+	-	-
246	Прокопьевск (Кемеровская область)	ТД Форум	пр. Строителей, д.39	(38466) 5-52-61	-	+	+	+	+	+	+	-	-
247	Прохладный (Кабардино-Балкарская республика)	Сервис-центр по ремонту телевидеотехники	пер. Больничный, д.2	(866-31) 45-1-45	-	+	+	+	+	+	+	-	-
248	Псков	Фронда-С	ул. Кисилёва, д.16 - оф.21	(8112) 72-10-83	-	+	+	+	+	-	-	-	-

№ п/п	Город	Сервис-центр	Адрес	Телефон	Мелкая бытовая техника	ТВ	Проекционные	DVD	VCR	сат	пров	Оконники	Сплит-системы
249	Пятигорск	Радиосервис	ул. Малыгина, д.23	(87933) 5-39-17	-	+	+	+	+	+	+	-	-
250	Пятигорск	Полисервис	ул. 1-я Набережная, д. 30, корп. Б	(87933) 3-17-29, 3-93-69	+	+	+	+	+	+	+	-	-
251	Россошь (Воронежская область)	Ален-Сервис	ул.Пролетарская, д.70-б	(7396) 5-29-63	+	+	+	+	+	-	-	+	+
252	Ростов-на-Дону	Софт-Сервис	пер. Островского, д.124	(8632) 99-30-60	-	+	+	A	+	+	+	-	-
253	Ростов-на-Дону	Максим	пр. Будённовский, д.3 (1этаж)	(8632) 27-06-91	-	+	+	+	+	-	-	-	-
254	Ростов-на-Дону	Элтех	ул. Ленина, д.63	(8632) 47-41-52, 45-19-26	+	+	+	+	+	+	+	-	-
255	Ростов-на-Дону	ПБОУЛ Колупахин	ул.Черепихина, д. 228	(863) 234-81-22	-	+	+	+	+	+	+	-	-
256	Ростов-на-Дону	Эльсервис	ул. Красноармейская, д.206	(8632) 61-80-66	+	+	+	+	+	+	+	-	-
257	Ростов-на-Дону	Транссервис	ул.Красноармейская, дом 157	(8632) 950-756	+	+	+	+	+	-	+	+	+
			пр. Нагибина, д.30	(8632) 924-237	+	+	+	+	+	-	+	+	+
			пр-т Космонавтов, д. 1/26	(8632) 42-18-42	+	+	+	+	+	-	+	+	+
258	Ростов-на-Дону	Гарант	ул. Капустина, д.10 33-46-89	(8632) 20-67-30,	-	-	-	-	-	-	-	+	+
259	Рубцовск (Алтайский край)	Витязь-Сервис	ул. Тихвинская, д.32	(38557) 3-54-34, 3-43-75	-	+	+	+	+	+	+	-	-
260	Рубцовск (Алтайский край)	Синтез	ул. Комсомольская, д.212	(38557) 4-05-42	+	+	+	+	+	-	-	-	-
261	Рыбинск	Алгоритм НТ	ул. Гоголя, д. 1	(08537) 21-99-91, 21-57-78	-	+	+	+	+	+	+	-	-
262	Рыбинск	Мэджик	пр-т Серова, д.8	(0855) 55-65-72	-	+	+	+	+	+	+	-	-
263	Рыбинск	Самсон	ул. Ломоносова, д.3	(0855) 295-404, 52-81-09	+	+	+	+	+	+	+	-	-
264	Рязань	Сервисный Центр	Куйбышевское шоссе, д.21	(0912) 21-07-34	-	+	+	+	+	+	+	-	-
265	Рязань	Фаворит	ул. Астраханская, д.21	(0912) 77-44-84, 28-99-22	-	+	+	+	+	+	+	-	-

RU

№ п/п	Город	Сервис-центр	Адрес	Телефон	Мелкая бытовая техника	ТВ	Проекции онники	DVD	VCR	сот	пров	Окон ники	Сплит- системы	
266	Рязань	ТехСервис	Тул. Новая, 51 "Г"	(0912) 44-05-79, 44-19-39	+	+	+	+	+	+	+	-	-	
267	Санкт-Петербург	Гард – Техно	ул. Харченко, д.4	(812) 245-31-96	-	+	+	+	+	+	+	-	-	
268	Санкт-Петербург	Импорт-Сервис	ул. Бухарестская, д.72	(812) 268-00-30, 268-02-77	-	+	+	+	+	+	+	-	-	
269	Санкт-Петербург	Наша техника – сервисное обслуживание	пр.1-ый Муринский д.1	(812) 245-03-50	-	+	+	+	+	+	+	-	-	
270	Санкт-Петербург	Сонико	Московское ш., д.16/1	(812) 127-41-30	-	+	+	+	+	+	+	-	-	
271	Санкт-Петербург	Мойдодыр-Сервис	ул. Днепропетровская, д.10	Т(812) 325-59-82; 325-59-83	+	-	-	-	-	-	-	-	-	
272	Санкт-Петербург	Техно-Поиск	ул.Коли Томчака, д.28	(812) 387-22-97	-	+	+	+	+	+	+	-	-	
273	Санкт-Петербург	Транссервис	Московский проспект, 44	(812) 316-11-09	+	+	+	+	+	-	+	+	+	
			Заневский пр-т, д. 67, корп. 2	(812) 528-64-54	+	+	+	+	+	-	+	+	+	
			ул. Савушкина, д.141	(812) 344-61-58	+	+	+	+	+	+	-	+	+	+
			Коломяжский пр-т, д.10	(812) 393-59-45	+	+	+	+	+	+	-	+	+	+
274	Салават	Телерадиосервис	ул. Октябрьская, д.26	(34763) 2-77-97, 2-52-26	+	+	+	+	+	+	+	-	-	
275	Сальск (Ростовская область)	ПБОУЛ Филовской О.А.	ул. Колумийцева, д.73	(86372) 3-38-58	+	+	+	+	+	+	+	-	-	
276	Самара	Транссервис	Московское шоссе, д.1	(8462) 703-044	+	+	+	+	+	-	+	+	+	
			18-й км Московского шоссе	(8462) 53-27-87	+	+	+	+	+	-	+	+	+	
			пр-т Юных Пионеров, д.122А	(8462) 95-00-88, 51-93-77	+	+	+	+	+	-	+	+	+	
277	Самара	Самара-Спектр	пр. Кирова, д.283	(8462) 56-45-58	+	+	+	+	+	+	+	-	-	
278	Самара	Видикон-Сервис	ул. Георгия Димитрова, д.117	(8462) 52-16-00	+	+	+	+	+	+	+	-	-	
279	Самара	Триада М	ул. Ленинградская, 17.	(8462) 64-10-37, 64-07-91	-	+	+	+	+	-	+	-	-	
280	Самара	Эль-Сервис	ул. Республиканская 62	(8462) 54-50-05	-	+	+	+	+	+	+	-	-	

№ п/п	Город	Сервис-центр	Адрес	Телефон	Мелкая бытовая техника	ТВ	Проекционные	DVD	VCR	сот	пров	Оконники	Сплит-системы
281	Самара	МДС Контрол-С	ул. Антонова-Овсеевко, д.53А	(8462) 24-01-12, 24-01-84	-	-	+	-	-	-	-	-	-
282	Саранск	Видео-Сервис	ул. В. Терешковой, д.18а	(8342) 24-54-85, 24-98-58, 57-19-19, 25-19-19	+	+	+	+	+	+	+	-	-
			ул. Косарева, д. 112		+	+	+	+	+	+	+	+	-
283	Саранск	Сарансктехприбор	ул. Богдана Хмельницкого, д.44	(834) 224-22-55	+	+	+	+	+	+	+	-	-
284	Саранск	Навигатор	ул. Б.Хмельницкого, д.14	(83422) 48-28-88	-	+	+	+	+	-	+	-	-
285	Саратов	Аист-96	ул. Соколова, д.320а	(8452) 69-23-36, 51-41-99	+	+	+	+	+	+	+	-	-
286	Саратов	Архипелаг-Сервис	ул. Пугачёвская, д.157	(8452) 51-75-61	+	+	+	+	+	+	+	-	-
			ул.Московская, д. 134/146	(8452) 50-69-24	+	+	+	+	+	+	+	+	-
287	Саратов	Сар-Сервис	ул. Ульяновская, д. 7	(8452) 51-00-99	-	+	+	+	+	+	+	-	-
288	Саратов	НПП "Галактика 17 Лтд"	ул. Б. Казачья, д. 112а, офис 24	(8452) 51-11-82, 51-44-13	-	+	+	+	+	+	+	-	-
289	Саратов	Эльдорадо	пр-т 50-лет Октября, д.110А	(8452) 48-59-88, 48-61-88	+	+	+	+	+	+	+	-	-
290	Сасово (Рязанская область)	ТелеВидеоСервис	Микрорайон «Южный» д. 43	(09133) 2-43-65	-	+	+	+	+	+	+	-	-
291	Саянск	ГАРАНТ-Сервис	м/р Центральный, дом 4 подъезд 15	(39513) 5-46-15	+	+	+	+	+	+	+	-	-
292	Северодвинск	Союз-Горизонт	ул. Гагарина, д.12	(8184) 58-72-21	+	+	+	+	+	+	+	-	-
			ул. Дзержинского, д. 1	(8184) 7-84-62	+	+	+	+	+	+	+	-	-
293	Северодвинск	Северодвинский компьютерный центр	Пр-т Труда, д.12	(81842) 3-68-36	-	-	-	-	-	-	-	-	-
294	Северодвинск	Дом*Сервис	ул. Воронина, 27а	(8184) 58-31-84	+	+	+	+	+	+	+	-	-
295	Североморск	СиПиЭс Мурманск-Техцентр	ул. Душенова, д. 10	(81537) 43-444	+	+	+	+	+	+	+	-	-
296	Семилуки (Воронежская обл.)	Рекорд-Сервис	ул.Дзержинского, д.16	(07372) 2-34-82	-	+	+	+	+	+	+	-	-

№ п/п	Город	Сервис-центр	Адрес	Телефон	Мелкая бытовая техника	ТВ	Проекции	DVD	VCR	сот	пров	Оконники	Сплит-системы	
298	Смоленск	Гарант	ул. Фрунзе, 22	(08122) 61-88-00	+	+	+	+	+	+	+	-	-	
			ул. Ленина, 22/6	(08122) 68-35-00	+	+	+	+	+	+	+	+	-	-
			ул. Румянцева, 19	(0812) 64-78-00	+	+	+	+	+	+	+	+		
299	Смоленск	Гулливер	пер 1-й Краснинский, д.20	(0812) 65-88-22	+	+	+	+	+	+	+	-	-	
300	Советский (Тюменская область)	Рембыттехника	ул. Ленина, д. 10	(34675) 3-00-33	+	+	+	+	+	+	+			
301	Сочи	Технисервис	Курортный проспект, д.76	(8622) 62-02-95	+	+	+	+	+	+	+	-	-	
302	Сочи	Союз-Сервис	ул. Московская, д.5	(8622) 92-02-25	-	+	+	+	+	+	+	-	-	
303	Ставрополь	Телерадиомастер	ул. Тухачевского, 7 корп.4	(8652) 72-92-72	+	+	+	+	+	+	+	-	-	
304	Ставрополь	Дельта	ул. Фроленко, д.18	(8652) 94-60-03	+	+	+	+	+	+	+	-	-	
305	Ставрополь	Техникс-Универсал	ул.Пушкина, д. 63	(8652) 24-30-14	-	+	+	+	+	+	+	-	-	
306	Станица Каневская (Краснодарский край)	Премьер	ул.Новосёлов, д.26	(861-64) 7-07-08	+	+	+	+	+	-	-	-	-	
307	Старый Оскол	Экспресс-Сервис	мкр.Олимпийский, д.7	(0725) 42-41-00	-	+	+	+	+	+	+	-	-	
308	Старый Оскол	Шанс	м-н Солнечный, д. 1а	(0725) 42-73-62	+	+	+	+	+	-	-	+	+	
309	Стерлитамак	Импорт-сервис	ул. Коммунистическая,61	(3473) 24-42-85	-	+	+	+	+	+	+	-	-	
310	Стерлитамак	РТА	ул. Худайбердина, 122А	(3473) 20-17-40	-	+	+	+	+	+	+	-	-	
311	Судогда	ИП Матвеев	ул. Ленина, д.9	(09235) 2-27-75	+	+	+	+	+	+	+	-	-	
312	Сухой Лог	Электрон	ул. Белинского, 51-В	(34373) 3-37-70	+	+	+	+	+	+	+	-	-	
313	Сургут	СОГРИ	ул. Энтузиастов д.21	(3462) 35-35-07	-	+	+	+	+	-	-	-	-	
314	Сызрань (Самарская область)	Квант	ул. Ульяновское шоссе, д.5	(8464) 99-00-59	+	+	+	+	+	+	+			
315	Сызрань (Самарская область)	Алладин	ул. 50 лет Октября, д. 44	(84643) 96-74-88	-	+	+	+	+	+	+			
316	Сыктывкар	ПММ- Сервис Атлант-Сервис	ул. К. Маркса, д. 156	(8212) 21-59-70	-	+	+	+	+	+	+	-	-	
			ул. Южная, д.7	(8212) 200-286	-	+	+	+	+	+	+	+	-	-

№ п/п	Город	Сервис-центр	Адрес	Телефон	Мелкая бытовая техника	ТВ	Проекционные	DVD	VCR	сот	пров	Оконники	Сплит-системы
317	Сыктывкар	ТехСервис	ул. Гаражная, д. 25	(8212) 29-12-20	-	+	+	+	+	+	+	-	-
318	Таганрог	ФВТЗ Витязь	ул. Ломоносова, 59/1	(8634) 32-32-55	+	+	+	+	+	+	+	-	-
319	Таганрог	АСЦ Кристи	ул. Фрунзе, 45	(8634) 38-30-48	+	+	+	+	+	+	+	-	-
320	Таганрог	SL-сервис	ул. Р. Люксембург, 134	(8634) 38-38-02	-	+	+	+	+	+	+	+	-
321	Тамбов	Вега-Сервис	ул. Киквидзе, 69	(0752) 73-94-01	+	+	+	+	+	+	+	-	-
322	Тамбов	БВС-2000	Тул. Пионерская, 24 ул. Красная, 7 SR T "Карта"	(0752) 75-17-18, 72-51-23	+	+	+	+	+	+	+	-	-
323	Тамбов	Рубин-Сервис-Т	ул.Н.Вирты, 2а	(0752) 55-16-15	+	+	+	+	+	+	+	-	-
324	Тверь	Электроникс Сервис Центр	ул. Циммервальдская, 24	(0822) 34-75-56, 35-35-30	-	+	+	+	+	-	-	+	-
325	Тверь	Центрон	ул. Радищева, д. 44	(0822) 42-73-78	-	+	+	+	+	-	-	-	-
326	Тверь	Голубой Экран	пр. Победы, д. 2/2	(0822) 36-75-31	-	+	+	+	+	+	+	-	-
327	Тверь	Стэко-Сервис	пр-т Чайковского, д.100	(0822) 33-00-23	+	-	-	-	-	-	-	-	-
328	Тобольск (Тюменская область)	СВ	4 мкр., д.85	(34511) 4-70-02	+	+	+	+	+	+	+	-	-
329	Тольятти	Тринитрон	ул. Юбилейная, 2а	(8482) 20-70-52	-	+	+	+	+	+	+	-	-
330	Тольятти	Электрон-Сервис	ул. Свердлова, д.41	(8482) 42-04-14	-	+	+	+	+	+	+	-	-
331	Тольятти	Жигули-Гарант	ул. Льва Яшина, д.6	(8482) 20-32-42	+	+	+	+	+	+	+	-	-
332	Томск	Спектр	ул. С.Лазо, 15	(3822) 67-35-73	-	+	+	+	+	-	-	-	-
333	Томск	ГлавБытСервис	ул.Некрасова, д.12	(3822) 26-68-65, 26-64-62	+	-	-	-	-	-	-	-	-
334	Томск	Академия-Сервис	пр. Академический, 1, блок А, офис 204	(3822) 49-15-80, 49-28-08	+	+	+	+	+	+	+	-	-
335	Томск	Экстрем-2	пр. Кирова, д.58	(3822) 56-23-35, 480-880	+	+	+	+	+	+	+	-	-
336	Томск	Сибирский сервис	ул. Елизаровых, д.17	(3822) 42-29-80	+	+	+	+	+	+	+	-	-
337	Тула	Тройка-Сервис	ул. Агеева, 1-Б	(0872) 33-39-47	-	+	+	+	+	-	-	-	-
338	Тула	Авторизованный сервисный центр	ул. Ф.Энгельса, д. 89	(0872) 32-56-07	+	+	+	+	+	+	+	-	-
339	Тула	ПБЮЛ Бровкин В.А.	ул. Советская 60/20, оф. 302	(0872) 36-25-09	+	+	+	+	+	+	+	-	-

№ п/п	Город	Сервис-центр	Адрес	Телефон	Мелкая бытовая техника	ТВ	Проекции онники	DVD	VCR	сот	пров	Окон ники	Сплит- системы
341	Тюмень	Тюмень Импорт-Сервис	ул. Мельникайте, д. 97	(3452) 20-45-96	+	+	+	+	+	+	+	-	-
342	Тюмень	Пульсар	ул. Республики, д.169	(3452) 75-95-08	+	+	+	+	+	+	+	-	-
343	Тюмень	АС	ул. Вокзальная д.1 корп.3	(3452) 46-66-55	+	+	+	+	+	+	+	-	-
344	Улан-Удэ	Сабин	ул. Гагарина, д. 35	(3012) 26-07-88	-	+	+	-	+	+	+	-	-
345	Улан-Удэ	ИП Дармаева	пр. Автомобилистов, д.5	(3012) 44-84-88	-	+	+	-	+	+	+	-	-
346	Улан-Удэ	Мастер	ул. Ербанова, д.28	(3012) 21-89-63	-	+	+	+	+	+	+	-	-
347	Улан-Удэ	Кондор-Сервис	ул. Гагарина, д.15	(3012) 44-23-44	+	-	-	-	-	-	-	-	-
348	Ульяновск	Апрель	ул. Можайского д. 8/8	(8422) 31-83-72, 32-78-89	-	+	+	+	+	+	+	-	-
349	Ульяновск	Ремикс	ул. Гагарина, д. 34, офис 613	(8422) 34-95-85	-	+	+	+	+	+	+	-	-
350	Ульяновск	М-Сервис	ул. Минаева, д.42	(8422) 32-07-33	-	+	+	+	+	+	+	-	-
351	Ульяновск	Лидинг	пр-кт Ульяновский, д.10	(8422) 20-97-81, 29-47-10	+	+	+	+	+	+	+	-	-
352	Усолье-Сибирское (Иркутская область)	5-Плюс	ул. Восточная, д.29	(39543) 3-03-03	+	+	+	+	+	+	+	-	-
353	Уфа	Техно	ул. Чернышевского, 88	(3472) 79-90-70, 51-20-55	-	+	+	+	+	+	+	-	-
354	Уфа	Импорт-сервис	ул. Воровского, 93	(3472) 28-17-10, 28-67-10	+	+	+	+	+	+	+	-	-
355	Уфа	СЦ Регион	ул. Аксакова, д.73	(3472) 22-63-60	+	+	+	+	+	-	-	-	-
356	Ухта	Игра ТехСервис	ул. 40 лет Коми ,12А	(2147) 3-13-60, 6-23-40	+	+	+	+	+	+	+	-	-
357	Фурманов (Иркутская область)	Телевидение	ул. Возрождения, д.32	(09341) 38-711	+	+	+	+	+	+	+	-	-
358	Хабаровск	Контур	пр-т 60 лет Октября, д. 210	(4212) 75-21-36, 75-21-37	-	+	+	+	+	-	-	-	-
359	Чебоксары	Микросота-Сервис	Пр. Ленина, 9	(8352) 62-00-48	+	+	+	+	+	+	+	-	-
360	Чебоксары	ТРСЦ Т "Русь"	пр-т Ленина, д.35	(8352) 62-67-62	-	+	+	+	+	+	+	-	-
361	Челябинск	Импорт-Сервис	ул. Энтузиастов, 16	( 3512) 32-20-01, 32-20-77	-								
			ул. Гагарина, 8	( 3512) 52-05-05	-	+	+	+	+	+	+	-	-
			ул. Комарова, 114	( 3512) 72-66-00	-								



№ п/п	Город	Сервис-центр	Адрес	Телефон	Мелкая бытовая техника	ТВ	Проекционные	DVD	VCR	сот	пров	Оконники	Сплит-системы
362	Челябинск	Электро-Н	Пр. Победы, 302	( 3512) 41-01-51, 64-00-84	+	+	+	+	+	+	+	-	-
363	Челябинск	Татьяна	ул. Котина, 72	( 3512) 72-28-26, 74-44-83	-	+	+	+	+	+	+	-	-
364	Челябинск	Голованов и К	Пр. Ленина, д. 73	( 3512) 65-49-87, 65-45-63	-								
			пр.Ленина, д. 22	( 3512) 75-46-24	-	+	+	+	+	+	+	-	-
			ул. Марченко, д. 22	( 3512) 71-27-70	-								
365	Челябинск	Рембыттехника	ул. Артиллерийская, д. 102	( 3512) 72-72-05, 72-73-66	-	+	+	+	+	+	+	-	-
			ул.Производственная, 8Б	(3512)49-30-46	+	+	+	+	+	+	+	-	-
			ул.Сталеваров, 15	(3512)24-76-72	+	+	+	+	+	+	+	-	-
366	Челябинск	Эль-сервис	ул. Комарова, д.114	( 3512) 72-69-92, 72-07-01	+	+	+	+	+	+	-	-	
367	Челябинск	Найфл	ул. Татьянической, 13	(3512) 60-87-78	+	+	+	+	+	+	-	-	
368	Череповец (Вологодская область)	ТелеМастер	Пр. Победы, д. 97	(8202) 23-66-70, 26-50-37	-	+	+	+	+	+	+	-	-
369	Чита	Славянский-Электроника	ул. Ингодинская, д.35	(3022) 32-55-2, 35-26-26	+	+	+	+	+	+	+	-	-
370	Чита	Любомир	ул. Анохина, д. 10	(3022) 36-47-01	+	+	+	+	+	+	+	-	-
371	Шахты	Радио-Быт-Сервис	пр.П.Революции, 85 оф.200	(8636) 22-30-00	+	+	+	+	+	+	+	-	-
372	Шахты	Видеотехника	ул. Шевченко, 123, Центральный Дом Быта, ком. 24	(6362) 22-59-00	+	+	+	+	+	+	+	-	-
373	Элиста, Респ. Калмыкия	Мастер-Сервис	8 мкр. дом 35	(847 22) 2-59-43	-	+	+	+	+	-	-	-	-
374	Южно-Сахалинск	КСС	Ленина, д.246а	(4242) 74-11-84	-	+	+	+	+	-	-	-	-
375	Якутск	Быт-Сервис	ул. Халтурина, д. 18	(4112) 43-99-66, 31-05-67	+	+	+	+	+	+	+	-	-
376	Яранск (Кировская обл.)	Контакт	ул. Радина, д.12	(83367) 2-23-86	-	+	+	+	-	-	-	-	-
377	Ярославль	ТАУ	ул. Свободы, д.101	(0852) 79-66-79, 79-66-77	+	+	+	+	+	+	+	-	-
378	Ярославль	АЮМ	Ул. Советская, д.57	(0852) 72-87-00	-	+	+	+	+	+	+	-	-
379	Ярославль	Рембыттехника	ул. Угличская, д. 39	(0852) 75-11-11, 75-04-83	+	+	+	+	+	+	+	-	-
380	Ярославль	Тринити	ул. Республиканская, д. 108	(0852) 725-425	-	-	-	-	-	-	-	+	+

# Замечание

---

---

## Симптомы

- Нет изображения, нет звука
- Звук хороший, изображение плохое
- Изображение хорошее, звук плохой
- Размытое изображение
- Линии или полосы на изображении
- Плохой прием некоторых каналов
- Нет цвета
- Плохой цвет
- Не работает пульт ДУ
- Смещение изображения
- Вертикальные линии или полосы на заднем плане
- Горизонтальные помехи
- Появилось сообщение "Signal Cable"

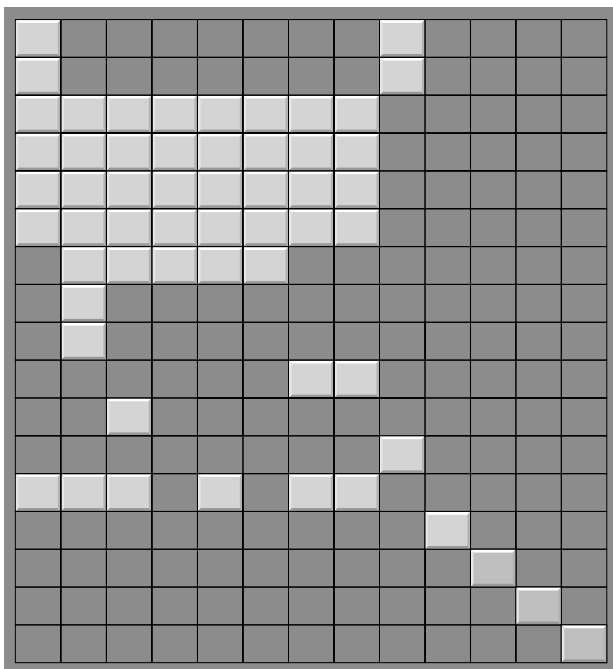
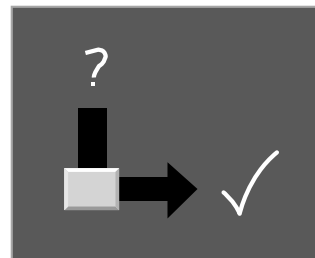

### Проверьте эти элементы и попробуйте исправить

- Электрическая вилка(вставьте в розетку и включите телевизор)
  - Телевизор включен?
  - Попробуйте другой канал (слабый сигнал)
  - Проверьте антенну(подключите к телевизору)
  - С Проверьте антенну (поврежден провод)
  - Проверьте антенну
  - Проверьте влияние постороннего излучения
  - Настройте контрастность
  - Настройте яркость
  - Настройте цвет
  - Настройте громкость
  - Проверьте батарейки в пульте ДУ
  - Проверьте Аудио/Видео разъемы (только для видеоманитона)
  - Используйте автонастройку или настройте положение изображения
  - Используйте автонастройку или настройте Синхронизацию
  - Используйте автонастройку или настройте Фазу
  - Проверьте, подсоединен или нет сигнальный кабел
- Примечание: допустимо наличие бракованных пикселей

