

Rolsen

**RL-20X31
RL-20X30
(Option)
20" TFT LCD TV**

Инструкция пользователя



*Прежде чем приступить к использованию LCD-TV,
ознакомьтесь с инструкцией по безопасности
и не забывайте о ней в ходе эксплуатации*

Инструкция по безопасности

Предупреждение:

ВО ИЗБЕЖАНИЕ ПОЖАРА ИЛИ СЛУЧАЙНОГО ЭЛЕКТРИЧЕСКОГО ШОКА НЕ ПОДВЕРГАТЬ ДАННЫЙ ПРИБОР ВОЗДЕЙСТВИЮ ДОЖДЯ ИЛИ ВЛАГИ.



Этот символ обращает внимание пользователя на наличие опасного неизолированного электрического напряжения, которого может быть достаточно для электрошока.

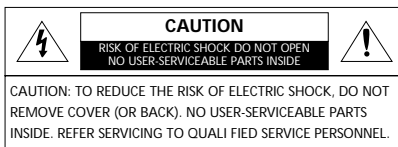

Этот символ обращает внимание пользователя на наличие в инструкции к данному аппарату важных сведений по эксплуатации и техническому обслуживанию.

Меры безопасности

Данный ТВ был разработан и произведен в соответствии с международными стандартами безопасности. Однако как и в случае с любым электрическим прибором, необходимо соблюдать осторожность. Поэтому ознакомьтесь с перечисленными ниже правилами техники безопасности. Они носят общий характер и подходят ко всем электрическим приборам.

- Прочтите данные инструкции.
- Сохраните данные инструкции.
- Обращайте внимание на инструкции.
- Следуйте инструкциям.
- Не используйте прибор вблизи воды.
- Протирайте поверхность изделия только сухой тканью.
- Не перекрывайте вентиляционные отверстия изделия. Устанавливайте в соответствии с инструкцией по эксплуатации.
- Не устанавливайте изделие вблизи источников тепла, например, радиаторов отопления, плит или других приборов, которые излучают тепло.
- Даже если кнопка питания отключена, прибор отключен от сети не полностью. Для полного отключения, необходимо отсоединить шнур питания от разъема питающей сети.
- Не ставьте на изделие или рядом с ним источники открытого огня, например, зажженные свечи или ночные светильники. Это может привести к повреждению пластика и к возгоранию.
- Не ставьте на изделие посторонние предметы: емкости - содержащие жидкости и мелкие предметы - которые, могут попасть внутрь изделия.

- Не допускайте повреждения сетевого шнура и других электропроводящих соединителей и кабелей, особенно в местах подсоединения к прибору, к вилке, к сетевому адаптеру.
- Используйте дополнительные приспособления и аксессуары, определённые производителем для работы с данным изделием.
- Используйте подставки, столики, кронштейны, рекомендованные производителем или продаваемые вместе с изделием. При использовании подвижных столов и тележек осторожно передвигайте их, чтобы не уронить изделие.
- Выдергивайте сетевой шнур питания из разъёма питающей сети во время грозы или если долго не пользуетесь изделием.
- В случае неисправности изделия, немедленно отсоедините сетевой шнур от разъёма питающей сети.
- По поводу ремонта обращайтесь только в авторизованные сервисные центры. Техническое обслуживание необходимо в случае, если прибор был поврежден каким-то образом, в него попала жидкость или посторонние предметы, прибор подвергся воздействию дождя или влаги, плохо работает или его уронили.

Внимание: При замене элементов питания в пультах дистанционного управления, необходимо соблюдать полярность. Для замены использовать только однотипные элементы питания

Содержание

Меры безопасности	2
Общее представление	4
Пульт дистанционного управления	6
Подключение ТВ	7
Проверка перед использованием	8
ТВ функции	8
Просмотр ТВ	8
Автоматическая настройка каналов	9
Ручная настройка каналов	9
Имя канала	9
Редактирование программ	10
Переключение каналов	10
Если изображение искажено	11
Выбор статуса изображения	11
Настройка изображения	11
Выбор звукового режима	12
Настройка БАЛАНСА	12
Настройка ЭКВАЛАЙЗЕРА	12
Выбор звуковой дорожки	13
Режим AVL	13
Изменение размера экрана	13
Настройка часов	14
Установка таймера ВКЛЮЧЕНИЯ/ВЫКЛЮЧЕНИЯ	14
Выбор канала в режиме таймера ВКЛЮЧЕНИЯ	14
Установка таймера в режим SLEEP	15
Функция МЕЛОДИЯ	15
Телетекст функция	15
Телетекст	15
Отображение информации в режиме телетекста	16
Выбор страницы по номеру	16
Выбор страницы с помощью FLOF	16
ПК (опционально)	17
Подключение к ПК	17
Настройка ПК	17
DVD (зависит от модели)	18
Воспроизведение DVD	18
Отображение статуса воспроизведения	18
Поиск определенного кадра/песни	18
Повтор титров, раздела (DVD), дорожки (CD)	19
Изменение языка звукового сопровождения /языка субтитров	19
Изменение размера экрана и угла просмотра	19
Дополнительные функции	20
Программирование порядка воспроизведения	20
Переход к определенному разделу/дорожке и т. д.	20
Воспроизведение дисков MP3	21
DIVX (опция)	21
Воспроизведение дисков DIVX	21
Воспроизведение файлов формата KODAK Pictures CD и JPEG	22
Меню настроек	23
DIVX функция	25
DIVX таблица	25
Воспроизведение DIVX@VOD	25
Использование настенных крепежей	26
Устранение неполадок	26
Спецификация	28
Приложение	29
Условия гарантии	30

Передняя панель

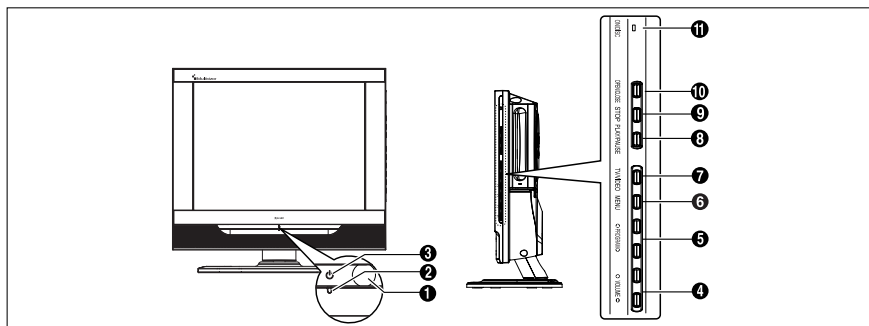

1. Сенсор дистанционного управления
2. POWER: вкл\выкл ТВ
3. лампочка-индикатор
4. VOLUME: увеличение \ уменьшение громкости. Также используется для выбора строки MOVE\PREV на экранном меню
5. PROGRAM: переключение канала \ переход к элементам меню на экране
6. MENU: откр\закр меню
7. TV\VIDEO: выбор внешнего оборудования, подключенного к ТВ
8. PLAY\PAUSE: воспроизведение DVD \ пауза
9. STOP: остановка воспроизведения DVD
10. OPEN\CLOSE: откр\закр лоток загрузки
11. ON/DISC

Разъемы задней панели

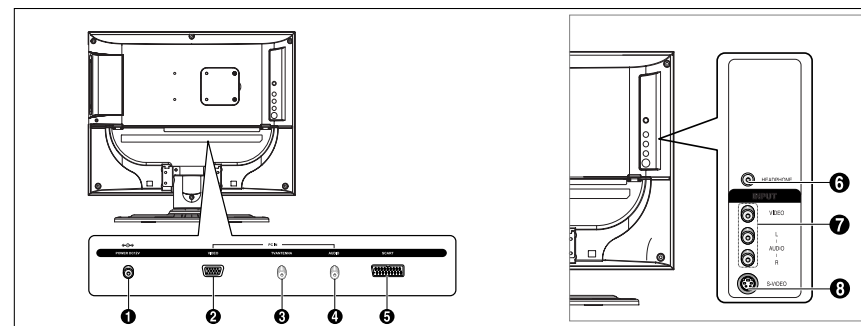

1. разъем для сетевого шнура
2. PC VIDEO вход (опционально)
3. антенный вход
4. PC AUDIO вход (опционально)
5. SCART разъем
6. выход на наушники (опционально)
7. LINE (VIDEO/AUDIO) вход
8. S-VIDEO вход

Пульт дистанционного управления

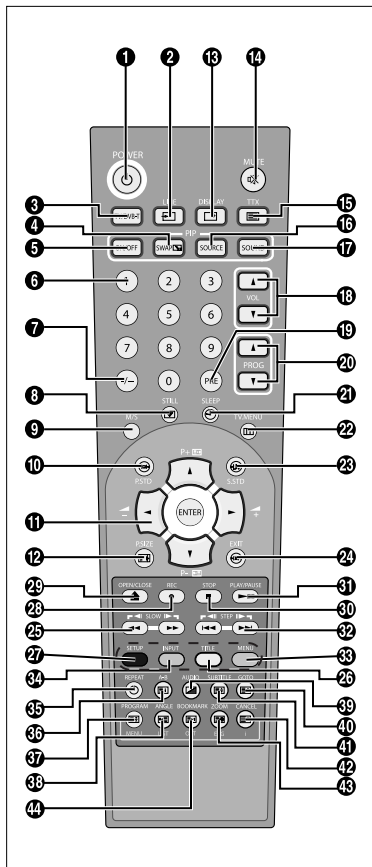

- POWER:** Включение / выключение ТВ
 - LINE:** переключение между режимами DVD→RGB→Video1→Video2→S-Video→PC
 - TV:** переключение в режим ТВ
 - SWAP (опция):** переключение между основным режимом и режимом PIP.
 - ON/OFF (опция):** Включение/выключение режима PIP.
 - Цифровые кнопки: переключение каналов ТВ.
 - /-: выбор канала старше 10. Например, для выбора канала 21 нажмите клавишу “-/-”, затем “2” и “1” по очереди
 - STILL (опция):** Остановка кадра
 - M/S:** выбор звукового режима
 - P.STD:** конфигурация различных видео настроек
 - ARROW/ENTER:** выбор элемента меню / подтверждение изменений
 - P.SIZE:** изменение размера экрана
 - DISPLAY:** отображение текущего канал и аудио-видео настройки
 - MUTE:** временное отключение звука
 - TTX:** переход в режим телетекста
 - SOURCE (опция):** выбор сигнала для PIP
 - SOUND (опция):** Переключение звука между основным режимом и PIP-режимом
 - VOL:** увеличивает или уменьшает громкость
 - PRE:** возврат к предыдущему каналу
 - PROG:** переключение каналов
 - SLEEP:** выбор временного интервала для автоматического выключения
 - TV.MENU:** вывод OSD меню
 - S.STD:** конфигурирует различные аудио настройки
 - EXIT:** выход из текущих конфигураций <DVD> - зависит от модели
 - SLOW:** для быстрого и медленного воспроизведения
 - TITLE:** для выбора названия диска
 - SETUP:** для настроек DVD
 - REC:** воспроизведение-запись DVD
 - OPEN/CLOSE:** открыть/закрыть DVD-трей
 - STOP:** остановить воспроизведение DVD
 - PLAY/PAUSE:** воспроизведение DVD или временное приостановление воспроизведение
 - STEP:** для покадрового воспроизведения
 - MENU:** отображение меню диска
- <DVD & TTX> - зависит от модели
- INPUT:** воспроизведение-запись DVD
 - TIME/REPEAT:** для отображения времени/ повторное воспроизведение фрагмента
 - INDEX/A-B:** выбор программы по названию/ многократное воспроизведение титров, фрагментов, звука
 - HOLD/PROGRAM:** страница телетекста / воспроизведение в определенной последовательности
 - PRE PAGE/ANGLE:** переход к предыдущей странице телетекста / для выборочного просмотра эпизодов
 - MIX/AUDIO:** ВИДЕО& ТЕЛТЕКСТ MIX/ выбор языка звукового сопровождения
 - REVEAL/GOTO:** открытие телетекста / переход к выбранному элементу
 - SIZE/SUBTITLE:** выбор размера телетекста / выбор языка титров
 - CANCEL/CANCEL:** для выхода из режима телетекст/ для стирания содержимого программы
 - SUB PAGE/ZOOM:** подстраница телетекста/ увеличение размера экрана
 - NEXT PAGE/BOOK MARK:** для перехода на следующую стр. телетекста/ сохранение фрагмента для последующего просмотра

Подключение ТВ

Подключение антенны без декодера

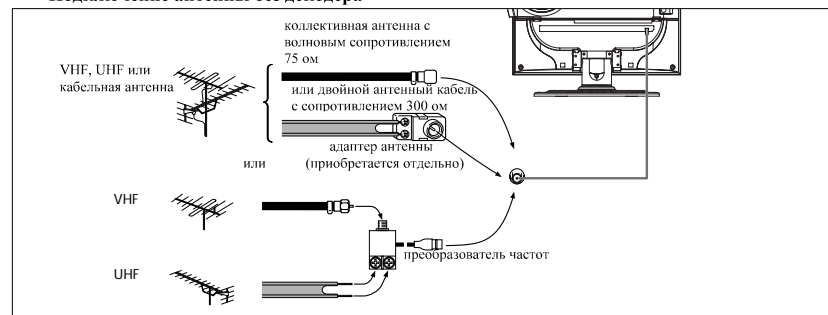

Подключение VIDEO или S-VIDEO/AUDIO разъемов

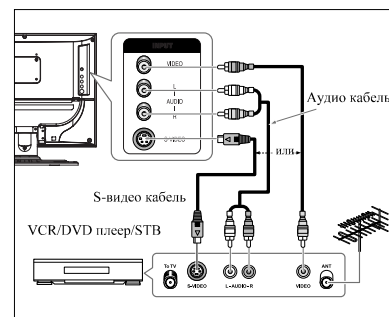

Процедура подключения

- Вставьте кабель антенны в гнездо ANTENNA IN на задней крышке вашего видеомаягнитофона.
- Соедините разъем VIDEO/AUDIO INPUT вашего ТВ и разъем video/audio output вашего VCR с помощью кабеля. (Подсоединяйте кабели к клеммам соответствующих цветов)
 - Вы можете использовать S-Video кабель для подключения видеомаягнитофона или DVD проигрывателя для получения лучшего качества видео.
 - Если ваш видеомаягнитофон не поддерживает стереозвук, подключайте разъем mono audio к AUDIO INPUT (левый разъем).

Для просмотра видео с помощью видеомаягнитофона

- Включите ТВ, выберите «VIDEO 2», пользуясь кнопкой TV/VIDEO на пульте ДУ.
- Если Вы подключили кабель S-Video, выберите «S-Video».

Подсоединение через Scart разъем

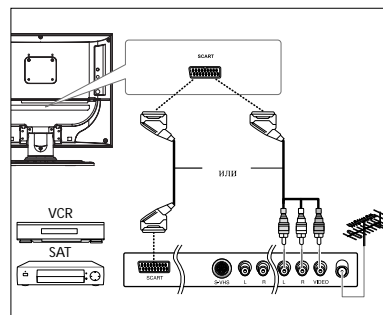

Процедура подсоединения

- AVI используется для оборудования с выходом RGB, например, приставки для видеонгр или видеоплеера.
 - Этот конец может быть оснащен:
 - SCART разъемом
 - Тремя RCA разъемами (VIDEO+AUDIO_L+AUDIO_R)
- Процедура просмотра видео с помощью видеомаягнитофона**
- Включите ТВ, выберите «ВИДЕО1», используя кнопку TV/VIDEO на пульте ДУ.
- Внимание: если цветозадающие цвета выглядят неестественно, проверьте, хорошо ли подключен SCART кабель.

Проверка перед использованием

Прежде чем начать пользоваться телевизором, удостоверьтесь в следующем:

1. Правильно ли подсоединен кабель антенны?
2. Правильно ли подключен шнур питания?
 - При подключении адаптера сперва нажмите кнопку питания в положение OFF и только потом подключайте адаптер.
 - Если вы не используете устройство долгое время, то отключите адаптер как от сети, так и от самого устройства.
3. Правильно ли установлены батарейки в пульте ДУ?
 - Установите 2 батарейки размера AAA, соблюдая полярность.
 - Пульт ДУ работает на расстоянии до 7-10 м от ТВ, на 3 м вправо и влево от ТВ и под углом до 30° от сенсора пульта ДУ на передней панели ТВ.
4. Настроены ли принимаемые каналы?
5. Правильно ли подключены кабели, подсоединяющие внешние устройства?

ТВ функции

Просмотр ТВ

Включение и выключение ТВ

Нажмите кнопку POWER на передней панели телевизора или на пульте ДУ.

Также можно включить ТВ, нажав кнопки P+/P-.

- Когда вы включаете ТВ, загорается экран и индикатор POWER/STANDBY.
- Когда вы отключаете ТВ, экран гаснет, а индикатор POWER/STANDBY становится красным.

Выбор языка меню

1. Нажмите кнопку TV.MENU. На экране появится главное меню.
2. Выберите строку ФУНКЦИИ (FUNCTION), пользуясь кнопкой ▲/▼, затем нажмите ►.
3. Выберите строку ЯЗЫК (LANGUAGE), пользуясь кнопкой ▲/▼, затем нажмите ►.
4. Выберите желаемый язык, пользуясь кнопкой ▲/▼.
5. По завершении настроек нажмите EXIT для возврата к нормальному режиму просмотра.

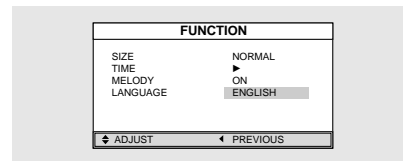

Просмотр информации о настройках

Нажмите кнопку DISPLAY на пульте ДУ. На экране появится информация об источнике сигнала, режиме изображения, режиме звука, текущем времени и режиме автоматического отключения.

Настройка громкости

Пользуйтесь кнопкой ▲/▼ для настройки громкости.

Отключение звука

Нажмите кнопку MUTE. Вы можете использовать кнопку MUTE, например, когда нужно ответить на телефонный звонок. Чтобы снова включить звук, еще раз нажмите MUTE.

Просмотр видео или DVD

Нажмите кнопку LINE. О подключении и настройке читайте на стр. 7

Автоматическая настройка каналов

1. Нажмите кнопку TV.MENU. На экране появится главное меню.
2. Выберите строку НАСТРОЙКИ (SETUP), используя кнопку ▲/▼, затем нажмите ►.
3. Выберите строку АВТОНАСТРОЙКА (AUTO PROGRAM), используя кнопку ▲/▼, затем нажмите ►.
4. Выберите строку СТРАНА (COUNTRY), используя кнопку ▲/▼, затем нажмите ►.
5. Выберите вашу страну, используя кнопку ▲/▼, затем нажмите ►.

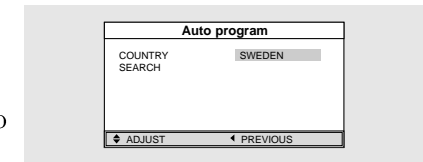

6. Выберите строку ПОИСК (SEARCH), используя кнопку ▲/▼, затем нажмите ►.

Ручная настройка каналов

Настраивая каналы вручную, вы можете выбрать следующее:

- Сохранять или не сохранять настроенный канал.
 - Номер, который вы хотите установить для каждого настроенного канала.
1. Нажмите кнопку TV.MENU. На экране появится главное меню.
 2. Выберите строку НАСТРОЙКИ (SETUP), используя кнопку ▲/▼, затем нажмите ►.
 3. Выберите строку РУЧНАЯ НАСТРОЙКА (MANUAL PROGRAM), используя кнопку ▲/▼, затем нажмите ►.
 4. Выберите строку СИСТЕМА (SYSTEM), используя кнопку ▲/▼, затем нажмите ►. AUTO → LP → L → I → DK → BG → AUTO

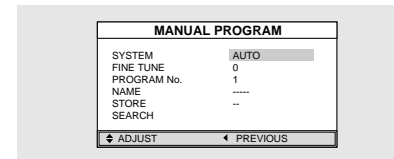

Имя канала

1. Нажмите кнопку TV.MENU. На экране появится главное меню.
2. Выберите строку НАСТРОЙКИ (SETUP), используя кнопку ▲/▼, затем нажмите ►.
3. Выберите строку РУЧНАЯ НАСТРОЙКА (MANUAL PROGRAM), используя кнопку ▲/▼, затем нажмите ►.
4. Выберите строку ИМЯ (NAME), используя кнопку ▲/▼, затем нажмите ►. При помощи кнопок ▲/▼, ◀/▶ редактируйте имя.
 - ▲/▼ : выбор символа (A-Z, 0-9, -, +)
 - ◀/▶ : переход к предыдущей или следующей букве.

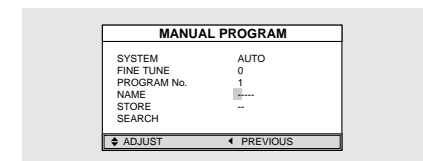

5. Выберите строку СОХРАНИТЬ (STORE), используя кнопку ▲/▼, затем нажмите ►. Нажимая ▲/▼, выберите ОК.
6. Нажмите EXIT для возврата к нормальному режиму просмотра.

Редактирование программ

Эта функция позволит вам удалять, копировать, переименовать или пропускать настроенные каналы.

1. Выберите канал для настройки, используя цифровые кнопки или кнопку переключения каналов.
2. Нажмите TV.TV.MENU. На экране появится главное меню.
3. Выберите строку НАСТРОЙКИ (SETUP), используя кнопку ▲/▼, затем нажмите ►.
4. Выберите строку РЕДАКТИРОВАНИЕ ПРОГРАММ (PROGRAM EDIT), используя кнопку ▲/▼, затем нажмите ►.

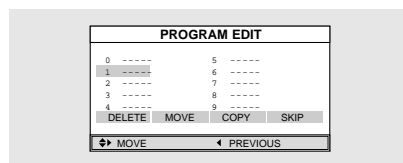

Удаление канала

1. Выберите канал, который хотите удалить, используя кнопки ▲/▼, ◀/▶.
2. Нажмите КРАСНУЮ кнопку. Выбранный канал удален. Нумерация всех последующих каналов сдвигается вверх на 1 позицию.

Перемещение канала

1. Выберите канал для перемещения, используя кнопки ▲/▼, ◀/▶.
2. Нажмите ЗЕЛЕНУЮ кнопку.
3. Переместите канал на выбранный номер программы, используя кнопки ▲/▼, ◀/▶.
4. Снова нажмите ЗЕЛЕНУЮ кнопку для отказа от изменений.

Копирование канала

1. Выберите канал, который хотите скопировать, используя кнопки ▲/▼, ◀/▶.
2. Нажмите ЖЕЛТУЮ кнопку. Нумерация всех последующих каналов сдвигается вниз на 1 позицию.

Пропуск канала

1. Выберите канал, который хотите пропускать, используя кнопки ▲/▼, ◀/▶.
2. Нажмите СИНЮЮ кнопку. Номер канала, который будет пропускаться, станет красным.
3. Снова нажмите СИНЮЮ кнопку для отказа от изменений.

Пропуск канала означает, что вы не можете выбрать данный канал, пользуясь кнопкой ▲/▼, во время просмотра ТВ. Если вы хотите выбрать настроенный на пропуск канал, вводите его номер непосредственно цифровыми кнопками или выберите его в меню редактирования программ.

Например, для переключения на 4-й канал нажмите «0», затем «4».

- Чтобы переключиться на канал, имеющий двузначный номер (10 и более), сначала нажмите кнопку «-/-».

Например, для выбора 42-ого канала, нажмите «-/-», затем «4», затем «2».

3. Предыдущий канал. Нажмите кнопку PRE на пульте ДУ. ТВ переключится на предыдущий канал, который вы просматривали.

Если изображение искажено

Используйте точные настройки, чтобы добиться лучшего качества изображения при помехах, при плохом качестве звука или при дрожании экрана.

1. Выберите канал, для которого будут производиться настройки, используя цифровые кнопки или кнопки переключения канала.
2. Нажмите кнопку TV.MENU. На экране появится главное меню.
3. Выберите строку НАСТРОЙКИ, используя кнопку ▲/▼, затем нажмите ►.
4. Выберите строку РУЧНАЯ НАСТРОЙКА, используя кнопку ▲/▼, затем нажмите ►.
5. Выберите строку ТОЧНАЯ НАСТРОЙКА (FINE TUNE), используя кнопку ▲/▼, затем нажмите ►.

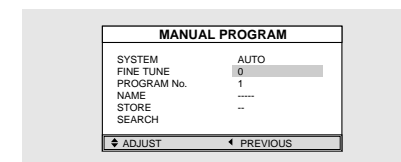

6. Нажимайте кнопку ▲/▼ для точной настройки, затем нажмите ►. Если вы не можете точно настроить канал, убедитесь, что системные настройки верны.
7. Выберите строку СОХРАНИТЬ, используя кнопку ▲/▼, затем нажмите ►. С помощью ▲/▼ выберите ОК.
8. Нажмите кнопку EXIT для выхода из меню.

Выбор статуса изображения

Вы можете выбрать один из следующих видео режимов ПОЛЬЗОВАТЕЛЬ, СТАНДАРТ, ДИНАМИЧНЫЙ или МЯГКИЙ в соответствии с вашими личными предпочтениями.

Это быстро:

Нажимайте кнопку P.STD. При нажатии этой кнопки режимы меняются в следующем порядке:

СТАНДАРТ(STANDARD)→ДИНАМИЧНЫЙ(DYNAMIC)→МЯГКИЙ(MILD)→ПОЛЬЗОВАТЕЛЬ(USER)

1. Нажмите кнопку TV.MENU. На экране появится главное меню.
2. Выберите строку ИЗОБРАЖЕНИЕ, используя кнопку ▲/▼, затем нажмите ►.
3. Выберите желаемый статус, используя кнопку ▲/▼. При нажатии этой кнопки режимы меняются в следующем порядке: СТАНДАРТ(STANDARD)→ДИНАМИЧНЫЙ(DYNAMIC)→МЯГКИЙ(MILD)→ПОЛЬЗОВАТЕЛЬ(USER)
4. Нажмите кнопку EXIT для выхода из меню.

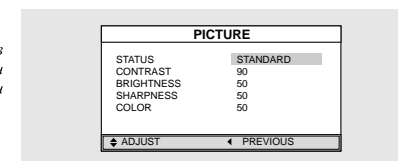

Статусы изображения:

- СТАНДАРТ. Выберите этот режим при ярком окружающем освещении.
- ДИНАМИЧНЫЙ. Выберите этот режим для увеличения четкости и резкости изображения.
- МЯГКИЙ. Выберите этот режим, если смотрите ТВ при неярком освещении.
- ПОЛЬЗОВАТЕЛЬ. Выберите этот режим, если хотите настроить изображение согласно личным предпочтениям.

Настройка изображения

1. Нажмите кнопку TV.MENU. На экране появится главное меню.
2. Выберите строку ИЗОБРАЖЕНИЕ (PICTURE), используя кнопку ▲/▼, затем нажмите ►.
3. Выберите один из параметров, который хотите настроить, используя кнопку ▲/▼, затем нажмите ►.
4. Выберите желаемый статус, используя кнопку ◀/▶. Во время настройки появится дополнительное окно настроек. СТАТУС ИЗОБРАЖЕНИЯ (PICTURE STATUS) автоматически переключится в режим ПОЛЬЗОВАТЕЛЬ.
5. Нажмите кнопку EXIT для выхода из меню.

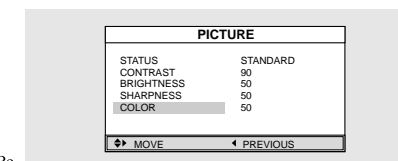

Изображение

- КОНТРАСТ. Варьирует контраст между объектами и фоном.
- ЯРКОСТЬ. Отвечает за яркость экрана.
- РЕЗКОСТЬ. Отвечает за резкость изображения объектов.
- ЦВЕТ. Отвечает за цветовую насыщенность.

Выбор звукового режима

По желанию Вы можете выбрать следующие звуковые режимы: **ПОЛЬЗОВАТЕЛЬ**, **СТАНДАРТ**, **МУЗЫКА** или **ГОЛОС**.

Это быстро! Нажмите кнопку S.STD. При нажатии этой кнопки режимы меняются в следующем порядке: → СТАНДАРТ → МУЗЫКА → ГОЛОС → ПОЛЬЗОВАТЕЛЬ

Звуковые режимы:

- **СТАНДАРТ.** Выберите этот режим для прослушивания обычного звука.
- **МУЗЫКА.** Выберите этот режим для прослушивания оригинального звука.
- **ГОЛОС.** Выберите этот режим для четкого звучания голоса.
- **ПОЛЬЗОВАТЕЛЬ.** Выберите этот режим, если хотите настроить изображение согласно личным предпочтениям

Настройка БАЛАНСА

Отвечает за распределение звука между правой и левой колонками.

1. Нажмите кнопку TV.MENU. На экране появится главное меню.
2. Выберите строку ЗВУК, используя кнопку ▲/▼, затем нажмите ►.
3. Выберите строку БАЛАНС, используя кнопку ▲/▼, затем нажмите ►.
4. Выберите желаемый режим, используя кнопку ◀/▶. Во время настроек на экране появится дополнительное окно. Звуковой режим автоматически переключается в режим ПОЛЬЗОВАТЕЛЬ.

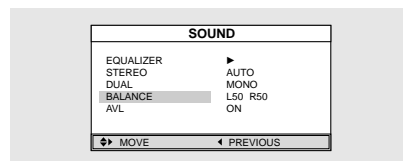

5. Нажмите кнопку EXIT для возврата к нормальному режиму просмотра.

Настройка ЭКВАЛАЙЗЕРА

Отвечает за частотный диапазон (от низких к высоким тонам)

1. Нажмите кнопку TV.MENU. На экране появится главное меню.
2. Выберите строку ЗВУК (SOUND), используя кнопку ▲/▼, затем нажмите ►.
3. Перейдите к строке EQUALIZER, используя кнопку ▲/▼, затем нажмите ►.
4. Выберите строку ПОЛЬЗОВАТЕЛЬ, используя кнопку ▲/▼, затем нажмите ►.
5. Выберите желаемую частоту, используя кнопку ►. 120 (низкий тон) → 1.5K (средний тон) → 10 K (высокий тон)
6. Выберите желаемый режим, используя кнопку ▲/▼.

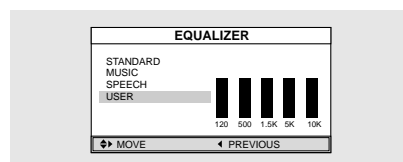

Выбор звуковой дорожки

Это быстро! Нажмите кнопку M/S.

При нажатии этой кнопки режимы переключаются в следующем порядке: STEREO/MONO.

- При плохом приеме сигнала лучше переключиться в режим MONO, используя кнопку M/S.
- Если сигнал STEREO слабый или неустойчивый (переключается между MONO и STEREO), установите режим MONO.
- При получении звука моно в режиме AV, подсоедините разъем 'L'.
- Если моно звук идет только из левой колонки, нажмите кнопку M/S.

Внимание: если включен режим моно, то сигнал будет выходить в режиме моно, даже если трансляция идет в режиме стерео.

	Type of broadcast	On-Screen
NICAM STEREO	Standard broadcast	MONO
	Regular+NICAM MONO	MONO
	NICAM STEREO	NICAM STEREO ↔ MONO
	NICAM DUAL	NICAM MAIN → NICAM SUB
A2 STEREO	Standard broadcast	MONO
	Bilingual or DUAL	MAIN ↔ SUB
	STEREO	STEREO ↔ MONO

Режим AVL

Если Вы включите AVL, телевизор автоматически будет работать на определенном уровне громкости.

1. Нажмите кнопку TV.MENU. На экране появится главное меню.
2. Выберите строку ЗВУК, используя кнопку ▲/▼, затем нажмите ►.
3. Выберите AVL, используя кнопку ▲/▼, затем нажмите ►.
4. Выберите желаемый статус, используя кнопку ▲/▼.
5. Нажмите кнопку EXIT для возврата к нормальному режиму просмотра.

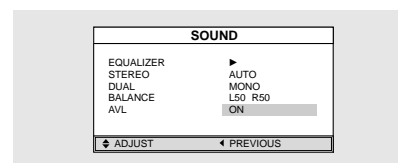

Изменение размера экрана

Вы можете выбрать желаемый размер экрана для любого видео.

Размеры экрана:

- **НОРМАЛЬНЫЙ:** устанавливает формат изображения в режим 4:3. Это стандартный размер для телеэкрана.
- **ПРИБЛИЖЕННЫЙ:** увеличивает изображение.

Нажмите кнопку P.SIZE.

При нажатии этой кнопки размер экрана меняется в следующем порядке: НОРМАЛЬНЫЙ → ПРИБЛИЖЕННЫЙ

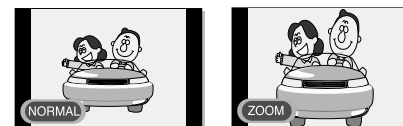

Настройка часов

1. Нажмите кнопку TV.MENU. На экране появится главное меню.
2. Выберите строку ФУНКЦИИ, используя кнопку ▲/▼, затем нажмите ►.
3. Выберите строку ВРЕМЯ, используя кнопку ▲/▼, затем нажмите ►.
4. Перейдите в позицию Часы, используя кнопку ►, затем установите правильное время, используя кнопку ▲/▼.
5. Перейдите в позицию Минуты, используя кнопку ►, затем установите правильное время, используя кнопку ▲/▼.

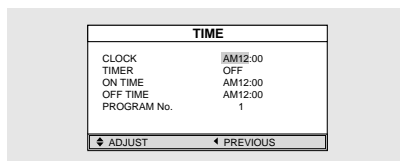

6. Нажмите кнопку EXIT для возврата к нормальному режиму просмотра.

Установка таймера ВКЛЮЧЕНИЯ/ВЫКЛЮЧЕНИЯ

Вы можете воспользоваться функцией таймера для включения и выключения ТВ в заданное время. Чтобы пользоваться этой функцией, сначала надо установить текущее время.

1. – 3. Повторите Шаги 1-3 как в случае с Настройкой часов.
4. Выберите строку ТАЙМЕР, используя кнопку ▲/▼, затем нажмите ►. Выберите ВКЛ, используя кнопку ▲/▼. Таймер на включение и отключение (ON TIME/ OFF TIME) работает, только если строка ТАЙМЕР установлена на ON.

Например: запрограммировать включение ТВ на 6:10.

5. Перейдите в строку (ВРЕМЯ ВКЛ) ON TIME, используя кнопку ▲/▼.
6. Перейдите в позицию Часы, используя кнопку ►, затем установите на 6 AM, используя кнопку ▲/▼.

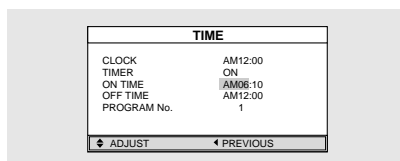

7. Перейдите в позицию Минуты, используя кнопку ►, затем установите на 10 минут, используя кнопку ▲/▼.
8. Нажмите кнопку ►, чтобы завершить настройку времени включения.
9. Нажмите кнопку EXIT для выхода из меню.

Чтобы отключить функцию таймера, выберите ВРЕМЯ ВЫКЛ (OFF TIME).

Выбор канала в режиме таймера включения

Вы можете выбрать канал, который будет включать при установке таймера, и настроить уровень громкости.

1. – 3. Повторите Шаги 1-3 как в случае с Настройкой часов.
4. Выберите строку PROGRAM NO, используя кнопку ▲/▼, затем нажмите ►.
5. Выберите канал, который будет включаться автоматически, используя кнопку ▲/▼.

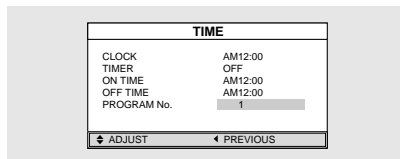

6. Нажмите кнопку EXIT для возврата к нормальному режиму просмотра.

Установка таймера в режим SLEEP

Вы можете выключать ТВ через выбранный промежуток времени.

Это быстро! Нажмите кнопку SLEEP.

При каждом нажатии кнопки, режим переключается в следующей последовательности: SLEEP OFF → SLEEP 10 → SLEEP 30 → SLEEP 60 → SLEEP 90 → SLEEP 120 → SLEEP 150 → SLEEP 180 → SLEEP OFF.

Функция МЕЛОДИЯ

Если функция мелодии активизирована, то каждый раз при включении или отключении ТВ проигрывается определенная мелодия.

5. Нажмите кнопку EXIT для возврата к нормальному режиму просмотра

1. Нажмите кнопку TV.MENU. На экране появится главное меню.
2. Выберите строку ФУНКЦИЯ (FUNCTION), используя кнопку ▲/▼, затем нажмите ►.
3. Выберите строку МЕЛОДИЯ, используя кнопку ▲/▼, затем нажмите ►.
4. Установите на ON, используя кнопку ▲/▼.

При каждом нажатии режим данная функция будет либо активизироваться, либо отключаться.

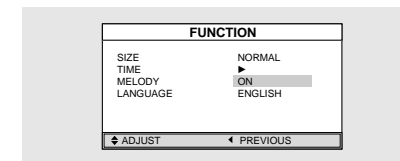

Телетекст Функция

Телетекст

Большинство телевизионных каналов предлагают информационные услуги в режиме телетекста.

Расписание телепрограмм
Выпуски новостей и прогноз погоды.
Результаты спортивных матчей.

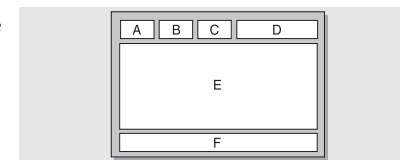

Эта информация разделена на пронумерованные страницы. (См. схему)



Часть	Содержание
A	Номер выбранной страницы
B	Опознавательные знаки транслируемого канала
C	Номер текущей страницы или параметры поиска
D	Дата и время
E	Текст
F	Информация о состоянии

Отображение информации в режиме телетекста

Вы можете включать телетекст на вашем телевизоре в любое время.



Чтобы информация в режиме телетекста отображалась правильно, сигнал принимаемого канала должен быть стабилен. Иначе:

- Информация может быть неполной.
- Некоторые страницы могут не отображаться.



1. Выберите канал, поддерживающий режим Телетекст, нажав кнопку PREPAGE () или NEXTPAGE ().
2. Нажмите кнопку TTX () для активизации режима телетекста.

Выбор страницы по номеру

Вы можете ввести номер страницы, используя цифровые кнопки на пульте ДУ.

1. При помощи соответствующих цифровых кнопок введите трехзначный номер страницы, обозначенный в оглавлении. Результат: счетчик отсчитывает страницу, которая затем отображается на экране.
2. Если выбранная страница связана с несколькими подстраницами, то подстраницы будут отображаться поочередно. Чтобы остановить данную страницу, нажмите HOLD (). Снова нажмите HOLD (), чтобы продолжить.

Результат: отображается страница содержания. Ее можно снова отобразить в любое время нажатием кнопки INDEX ()

3. Если вы хотите одновременно просматривать транслируемый канал, нажмите кнопку MIX ().
4. Нажмите кнопку CANCEL () для выхода из режима просмотра телетекста.

Использование различных опций:

Чтобы отобразить	Нажмите кнопку
Одновременно телетекст и транслируемый канал	TTX/MIX
Скрытый текст (например, ответы к викторинам)	REVEAL
Нормальный экран	Снова REVEAL
Подстраницу, вводя ее 4-значный номер	SUBPAGE
Следующую страницу	NEXTPAGE
Предыдущую страницу	PREPAGE
Увеличенный в 2 раза текст	SIZE
<ul style="list-style-type: none"> • верхней половины экрана • нижней половины экрана 	<ul style="list-style-type: none"> • один раз • два раза
Нормальный экран	• три раза

Выбор страницы с помощью функции FLOF

Тематические блоки телетекста различаются по цветовому оформлению и могут переключаться нажатием соответствующей цветной кнопки на пульте ДУ.

1. Включите страницу содержания телетекста нажатием кнопки MIX ().
2. Нажмите кнопку того цвета, который соответствует информационному блоку, который вы хотите выбрать; темы доступных блоков выводятся в графе «Статус информации».

Результат: Страница отображается с другими окрашенными информационными блоками, которые можно выбрать таким же образом.

3. Чтобы отобразить предыдущую или следующую страницу, нажмите кнопку соответствующего цвета.
4. Чтобы отобразить подстраницу, необходимо сделать следующее:

- Нажмите кнопку SUBPAGE
- Результат: отобразится доступная подстраница.
- Выберите нужную подстраницу. Подстраницы можно перелистывать с помощью кнопок NEXTPAGE и PREPAGE.

ПК (опционально)

Подключение к ПК

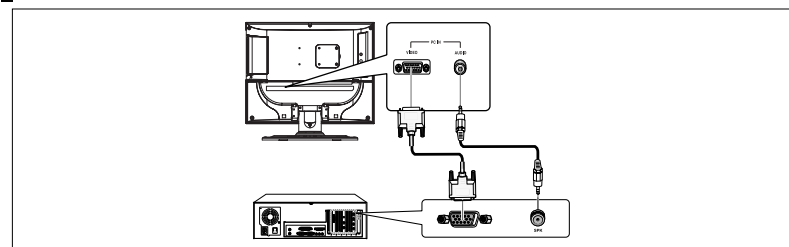

Процедура подключения

1. При помощи кабеля D-Sub соедините разъем PC D-Sub INPUT на вашем ТВ и выходной разъем на мониторе ПК.
2. При помощи аудио кабеля соедините разъем PC AUDIO на вашем ТВ и выходной аудио разъем на ПК. (Это возможно только при наличии аудио выхода на ПК.)

Процедура просмотра изображения ПК через ТВ

1. Включите ПК и убедитесь, что все настройки ПК верны.
 - Если настройки неверны, изображение на экране может двоиться или искажаться.
 - Подробнее о процедуре конфигурации ПК см. стр. 29
2. Нажмите кнопку LINE и выберите режим PC INPUT.
3. Настройте экран ПК.

Разрешение	640x480	640x480	640x480	800x600	800x600	800x600	1024x768	1024x768
Вертикальная частота	60.0 Hz	72.0 Hz	75.0 Hz	60.0 Hz	72.0 Hz	75.0 Hz	60.0 Hz	70.1 Hz

Настройка ПК

1. Нажмите кнопку TV.MENU. На экране появится главное меню.
2. Выберите строку ПК, используя кнопку ▲/▼, затем нажмите ►.
3. Настройку осуществляйте при помощи кнопки ▲/▼, затем нажмите ►.

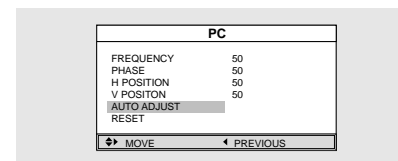

Настройка горизонтального положения

4. Выберите строку Г ПОЛОЖЕНИЕ (H POSITION), используя кнопку ▲/▼, затем настройте горизонтальное положение, пользуясь кнопкой ►.

Настройка вертикального положения

4. Выберите строку В ПОЛОЖЕНИЕ (V POSITION), используя кнопку ▲/▼, затем настройте горизонтальное положение, пользуясь кнопкой ►.

Первичные настройки(RESET)

4. Выберите строку ВОЗВРАТ(RESET), используя кнопку ▲/▼, затем нажмите ►. Настройки возвращаются в режим по умолчанию.
5. Нажмите кнопку EXIT для выхода из меню.

Автонастройка

Вы можете автоматически настроить частоту и фазу экрана ПК

4. Выберите строку АВТОНАСТРОЙКА, используя кнопку ▲/▼, затем нажмите ►. Экран ПК настроен автоматически.

Частота

Если на экране ПК появились вертикальные полосы, следует синхронизировать частоту ПК и ТВ.

4. Выберите строку ЧАСТОТА, используя кнопку ▲/▼, затем нажмите ►.

Фаза

Контролирует изображение на экране.

4. Выберите строку ФАЗА, используя кнопку ▲/▼, затем нажмите ►.

DVD (зависит от модели)

Воспроизведение DVD

Включите ТВ и внешнюю аудиосистему. Убедитесь, что локальный код ТВ соответствует коду диска. (В противном случае воспроизведение диска невозможно.)

1. Нажмите кнопку LINE.
2. Вставьте DVD.
Убедитесь, что диск вставлен маркированной стороной вверх.

3. Воспроизведение DVD.
Ваш диск будет автоматически воспроизводиться, в зависимости от текущего режима.
 - Для остановки воспроизведения нажмите кнопку STOP.
 - Для временной остановки воспроизведения нажмите кнопку PLAY/PAUSE.
 - Чтобы снова начать воспроизведение, снова нажмите кнопку PLAY/PAUSE.

Отображение статуса воспроизведения

Если диск предусматривает несколько языков, выберите язык, следуя инструкции:

1. Нажмите кнопку DISPLAY.
Для воспроизведения DVD.
 - Отображаются названия, номер раздела, время, прошедшее с начала воспроизведения.
 - При повторном нажатии этой кнопки отобразится оставшееся время воспроизведения.
 - При еще одном повторном нажатии отобразится время, прошедшее с начала воспроизведения данного раздела.
 - При еще одном повторном нажатии отобразится оставшееся время воспроизведения для данного раздела.
 - Следующее нажатие этой кнопки отключает функцию просмотра статуса воспроизведения.

Поиск определенного кадра/песни

Вы можете воспользоваться одной из следующих функций, чтобы перейти к определенному разделу или дорожке во время воспроизведения.

Быстрая прокрутка вперед/назад

Воспользуйтесь этой функцией для быстрой прокрутки оглавления диска. В процессе поиска звук отключается (кроме CD или MP3).

1. Нажмите кнопку ◀◀ или ▶▶.
 - При воспроизведении DVD нажатие этих кнопок устанавливает режимы прокрутки в следующем порядке: x 2 → x 4 → x 8 → x 16 → x 32 → x 64 → нормальный режим.
 - При воспроизведении VCD: x 2 → x 4 → x 8 → x 16 → x 32 → нормальный режим.
 - При воспроизведении CD или MP3: x 2 → x 4 → x 8 → нормальный режим.

Переход вперед/назад

Воспользуйтесь этой функцией для перехода к следующему или предыдущему разделу DVD, дорожке CD или MP3.

1. Нажмите кнопку |◀◀ или ▶▶|.
 - При нажатии |◀◀ начнется воспроизведение следующего раздела или следующей дорожки.
 - При нажатии ▶▶| снова начнется воспроизведение текущего раздела или текущей дорожки. При повторном нажатии начнется воспроизведение предыдущего раздела/дорожки.

Для воспроизведения CD

- Отображается время, прошедшее с начала воспроизведения данной дорожки.
- При повторном нажатии этой кнопки отобразится оставшееся время воспроизведения данной дорожки.
- При еще одном повторном нажатии отобразится общее оставшееся время воспроизведения.
- Следующее нажатие этой кнопки отключает функцию просмотра статуса воспроизведения.

Медленная прокрутка вперед/назад

1. Нажмите кнопку PLAY/PAUSE для возврата в нормальный режим просмотра.
2. Нажмите кнопку ◀◀ или ▶▶|. При воспроизведении диска нажатие этих кнопок устанавливает режимы прокрутки в следующем порядке: x 1/2 → x 1/4 → x 1/8 → x 1/16 → нормальный режим.
3. Нажмите кнопку PLAY/PAUSE для возврата в нормальный режим просмотра.

Покадровое воспроизведение

1. Нажмите кнопку PLAY/PAUSE.
2. Нажмите кнопку |◀◀ или ▶▶|.
 - При каждом нажатии кнопки ▶▶| воспроизведение переходит на 1 кадр вперед.
 - При каждом нажатии кнопки |◀◀ воспроизведение переходит на 1 кадр назад.
3. Нажмите кнопку PLAY/PAUSE для возврата в нормальный режим просмотра.

Режим Прокрутки назад и медленной прокрутки назад не поддерживаются VCD.

Повтор титров, раздела (DVD), дорожки (CD)

Повторное воспроизведение

Данная функция позволяет повторно воспроизводить титры, разделы, дорожки.

1. Нажмите кнопку REPEAT.
 - При каждом нажатии кнопки режимы меняются в следующей последовательности:
Для воспроизведения DVD: Раздел → Титр → Повтор выкл.
Для воспроизведения CD: Дорожка → Диск → Повтор выкл.
2. Для возврата к нормальному воспроизведению нажмите кнопку REPEAT до тех пор, пока индикатор режима повтора не исчезнет с экрана.

Повтор определенного отрезка

1. Во время воспроизведения нажмите кнопку A-B в начале выбранного отрезка.
2. Снова нажмите кнопку A-B в конце выбранного отрезка. На экране появится значок «AB», выбранный отрезок будет многократно воспроизводиться.
3. Для возврата к нормальному воспроизведению нажмите кнопку A-B до тех пор, пока индикатор режима повтора не исчезнет с экрана.
 - Повтор раздела: повторное воспроизведение отдельного раздела.
 - Повтор титра: повторное воспроизведение отдельного титра.
 - Повтор диска: повторное воспроизведение целого диска.
 - Повтор дорожки: повторное воспроизведение отдельной дорожки.
 - Повтор выкл.: выход из режима повтора.

Изменение языка звукового сопровождения / языка субтитров

Вы можете выбрать язык для воспроизведения диска, если данный диск предоставляет такую возможность.

Изменение языка звукового сопровождения.

Вы можете выбрать язык звукового сопровождения, отличный от заданного в установках. Это возможно только в случае с диском, предоставляющим звуковое сопровождение на нескольких языках.

1. Нажмите кнопку AUDIO.
При воспроизведении DVD: при каждом нажатии меняется язык.
При воспроизведении CD: моносигнал лев. → моносигнал прав. → микс-моно → стерео

Изменение языка субтитров

Вы можете выбрать язык субтитров, отличный от заданного в установках. Это возможно только в случае с диском, предоставляющим субтитры на нескольких языках.

1. Нажмите кнопку SUBTITLE.
2. Нажимайте эту кнопку до тех пор, пока не появится желаемый язык.
3. Чтобы отключить субтитры, нажимайте эту кнопку, пока не появится надпись **Subtitle off**.

Изменение размера экрана и угла просмотра

Изменение размера экрана

Нажмите кнопку ZOOM.

- При каждом нажатии этой кнопки режимы приближения переключаются в следующем порядке: X1.5 → X2 → X3 → OFF
- При нажатии кнопок направления в режиме приближения формат экрана переключается.
- Чтобы вернуться в нормальный режим, нажимайте кнопку до тех пор, пока индикатор режима не исчезнет с экрана.
- Эта функция работает только для воспроизведения DVD.

Изменение угла просмотра

Некоторые DVD содержат изображение, снятое одновременно с нескольких углов.

1. Нажмите кнопку ANGLE.
Последовательное многократное нажатие кнопки позволяет переключать угол просмотра.
 - Появляется значок (📐). Если дополнительных углов просмотра не предусмотрено, появится значок (∅).
 - Если имеется несколько углов просмотра, то появляется значок (📐), отображается текущий угол просмотра, порядковый номер угла и количество доступных вариантов.
- Эта функция доступна, только если на диске есть сцены, снятые с разных углов.

Дополнительные функции

Отключение звука

1. Нажмите кнопку **MUTE**.
Нажатие этой кнопки поочередно отключает и включает звук. Если звука нет, нажмите кнопку еще раз, чтобы включить звук.

Основное меню диска

Некоторые DVD содержат меню. Иногда оно автоматически появляется на экране, как только начинается воспроизведение, в других случаях оно появляется, только если нажать кнопку **MENU** или **TITLE** пульте ДУ.

Программирование порядка воспроизведения

Эта функция используется для воспроизведения титров, разделов и дорожек в программируемом порядке.

1. Нажмите кнопку **PROGRAM**.
На экране появится программное меню.
2. Выберите номер дорожки (CD), который отображается на экране ТВ.
3. Выберите другой номер, чтобы запрограммировать его. Вы можете запрограммировать до 99 программ. Повторяйте Шаг 2 до тех пор, пока не закончите программирование.

1. Нажмите кнопку **MENU**.
На экране отобразится меню диска. В случае с разными дисками меню может иметь различный вид.
2. Нажмите кнопку **TITLE**.
• На экране отобразятся титры, которые есть на диске. В случае с разными дисками меню может иметь различный вид.

4. Выберите строку **START**, используя кнопку **PLAY**, теперь воспроизведение начнется в запрограммированном порядке.
5. Для остановки воспроизведения запрограммированных эпизодов выберите позицию **ВЫХОД (EXIT)**, используя кнопку **EXIT**.

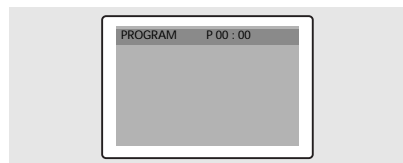

Переход к определенному разделу, дорожке и т.д.

Эта функция позволяет перейти к выбранному вами разделу, дорожке, песне.

Прямой поиск (GO TO) для DVD

1. Нажмите кнопку **GOTO**.
2. Выберите нужный элемент, используя кнопку **◀/▶** затем нажмите кнопку **ENTER**.
• **Разделы (Chapter):** Установите номер раздела, пользуясь цифровыми кнопками.
• **Титры (Title):** Установите номер дорожки, пользуясь цифровыми кнопками.

• **TT:** Нажмите нужную временную позицию в титре, пользуясь цифровыми кнопками
3. Нажмите кнопку **ENTER** для подтверждения настроек.

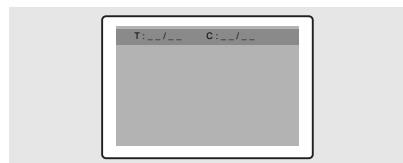

Прямой поиск (GO TO) для CD

1. Нажмите кнопку **GOTO** и выберите нужный элемент.
• При каждом нажатии этой кнопки режимы повтора меняются в следующем порядке:
Disc Go To --:-- → Disc go to XX:XX
2. Введите номер, используя цифровые кнопки.
• **Disc Go To:** Выберите временную позицию на диске, используя цифровые кнопки.

Воспроизведение дисков MP3

Воспроизведение CD/CD-RW дисков, которые содержат файлы формата MP3.

Чтобы начать воспроизведение файла MP3:

1. Вставьте диск MP3.
Убедитесь, что диск вставлен маркированной стороной вверх.
2. Выберите нужную папку, используя кнопку **▲/▼**.
3. Выберите желаемый MP3 файл, используя кнопку **▲/▼**.
4. Нажмите кнопку **ENTER**, чтобы начать воспроизведение файла.

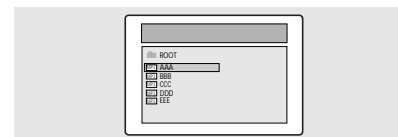

• **Track Go To:** Выберите временную позицию на дорожке, используя цифровые кнопки.
• **Select Track:** Выберите номер дорожки, используя цифровые кнопки.

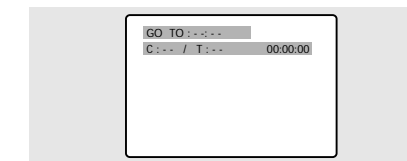

Повторное воспроизведение

Воспроизведение дисков CD/CD-RW, которые содержат MP3 файлы.

1. Нажмите кнопку **REPEAT**.
• При каждом нажатии этой кнопки режимы повтора переключаются в следующем порядке:

Повтор трека → Повтор папки → **REPEAT OFF**

Внимание:

- Имя файла отображается на английском языке.
- Данный проигрыватель совместим только со стандартом «MPEG-1 Audio Layer 3», он не совместим с другими стандартами, например: «MPEG-2 Audio Layer 3», «MPEG-2.5 Audio Layer 3», MP 1, MP 2 и др.
- Не воспроизводите диски, содержащие не музыкальные CD файлы, не файлы MP3 или JPEG.
- Программируемое воспроизведение невозможно в случае с дисками MP3.
- При записи MP3 файлов на диски CD-R/RW в качестве формата записи выберите «ISO9660 level 1».

DIVX(опция)

Воспроизведение дисков DIVX

Воспроизведение CD/CD-RW дисков, содержащих DIVX файлы.

Воспроизведение DIVX файлов

1. Вставьте диск с файлом DIVX. Убедитесь, что диск вставлен маркированной стороной вверх.
2. Выберите нужную папку, используя кнопку **▲/▼**. Затем нажмите кнопку **ENTER**.
3. При помощи **▲/▼** выберите интересные файлы DIVX.
4. Для запуска выбранного файла нажмите кнопку **ENTER**.

Чтобы убрать с экрана субтитры, воспользуйтесь кнопкой **SUBTITLE**.

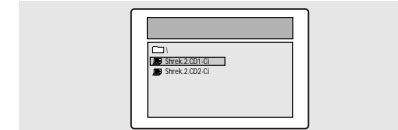

Прим.:

AVI файлы, используемые для передачи звука и видеозображений, должны быть записаны на CD, отвечающих требованиям стандарта ISO 9660.



Если выбранный файл не отображается на экране ТВ, нажмите клавишу **STOP**. При загрузке DIVX диска воспроизводятся только AVI файлы. Поддержка DTS Audio не предусмотрена.

WMA стандарт не воспроизводится. При перезаписи файла с субтитрами на ПК убедитесь в том, что это SMI файл. В формате DIVX прокрутка назад (в т.ч. медленная) невозможна. Поддерживаемые форматы: ВИДЕО Divx3.11, 4.x, 5.x ; АУДИО AC3, MP3 (80kbps ~320 kbps)

Воспроизведение файлов формата Kodak Pictures CD и JPEG

Для воспроизведения файлов формата Kodak Pictures CD и JPEG

Если вы вставили диск Kodak Picture, то загружается автоматическая демонстрация слайдов. Если загружен файл JPEG, на экране отображается оглавление.

- Вставьте диск с файлом JPEG или Kodak Pictures.
 - Загружается автоматическая демонстрация слайдов.
 - Если вы нажмете кнопку , появится окно «Меню файла».
- Выберите картинку.
 - Выберите картинку, которую хотите просмотреть, пользуясь кнопкой .
- Нажмите кнопку **ENTER**.
Выбранная картинка открывается в полном формате.

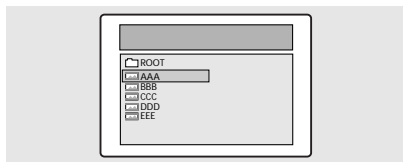

Изменения размера экрана





Нажмите кнопку **ZOOM**.

При каждом нажатии этой кнопки масштаб изображения меняется в следующем порядке: (◀◀) 25% → 50% → 100% (по умолчанию) → 150% → 200% (▶▶)

Вращение изображения

Пользуйтесь кнопками  .

Картинку можно поворачивать в 4-х направлениях:

- : перевернуть.
- : зеркально отразить.
- : повернуть налево
- : повернуть направо.

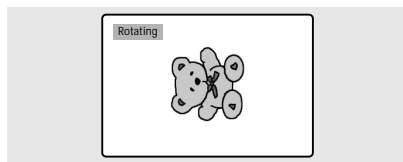

Режим демонстрации слайдов.

1.Нажмите кнопку **ANGLE**.

Существует 13 режимов показа.

Каждое последующее нажатие на кнопку **ANGLE** во время режима демонстрации слайдов последовательно переключает слайды в 13 режимах:

- Режим 1: сверху вниз
- Режим 2: снизу вверх
- Режим 3: сверху и снизу в центр
- Режим 4: из центра вверх и вниз
- Режим 5: от вертикальной штюрки
- Режим 6: слева направо
- Режим 7: справа налево
- Режим 8 :слева и справа в центр
- Режим 9: из центра влево и вправо
- Режим 10: со всех сторон
- Режим 11: от горизонтальной штюрки
- Режим RAND: случайным образом

-никак

демонстрация слайдов с музыкальными файлами

При нажатии кнопки **SUBTITLE** в режиме STOP, будет отображаться
SLIDE SHOW MODE1→ SLIDE SHOW MODE2 →
SLIDE SHOW MODE3→ SLIDE SHOW OFF

Режим 1

1. После выбора SLIDE SHOW MODE 1,нажмите кнопку **ENTER**. Будет проигрываться MP3 файл No1 , при этом автоматически будут меняться JPEG – изображения.

2. Режим 2

• Выберите SLIDE SHOW MODE 2, затем выберите нужный MP3 файл.
• На пульте ДУ нажмите А-В, затем нажмите **ENTER**.
• Будет проигрываться выбранный MP3 файл , при этом автоматически будут меняться JPEG – изображения.

3. Режим 3



•Выберите SLIDE SHOW MODE 3, затем нажмите **ENTER**.
Во время воспроизведения MP3 файла изображения меняться не будут.
При переходе к следующему MP3 файлу картинка сменится.

• Нажмте кнопку **STOP** для того, чтобы остановить воспроизведение MP3 – файлов и демонстрации слайдов

Меню настроек

Стоит один раз произвести начальные настройки, чтобы в последствие они срабатывали при каждом включении. Этими настройками легко управлять и хранить их с помощью меню настроек. В этом меню содержится данные по общей системе, видео, аудио, а также информация по предпочтениям.

Установка языка



- Нажмите кнопку **SETUP** в режиме STOP, затем с помощью кнопки  перейдите в позицию Настройка языка.
- Выберите нужный элемент, пользуясь кнопкой . Затем нажмите кнопку **ENTER**.
- Выберите нужный язык, пользуясь кнопкой .

- AUDIO:** Используйте меню для настройки языка аудиосопровождения, выберите нужный язык для субтитров.
- SUBTITLE:** Используйте меню для настройки языка субтитров. Если данный язык доступен на воспроизводимом диске, субтитры будут отображаться на этом языке.
- DISC MENU:** Выберите опцию Меню Диска для выбора языка, на котором вы бы хотели читать меню.



Видео установки

Параметры экрана

- Нажмите кнопку **SETUP** в режиме STOP, затем выберите позицию Video Setup с помощью кнопки .
- Нажмите кнопку . Затем нажмите кнопку **ENTER**.
- Пользуясь кнопкой , выберите нужный элемент.
 - 4:3/PS:** выберите эту настройку, если хотите, чтобы изображение занимало весь экран телевизора. В этом случае возможно, что правый и левый края изображения окажутся обрезанными.
 - 4:3/ LB:** выберите эту настройку, если хотите сохранить оригинальное форматное соотношение просматриваемого фильма. В этом случае возможно, что часть экрана сверху и снизу будет черной.
 - 16:9/WIDE:** выберите эту настройку, если хотите смотреть фильм во весь экран.

PIC MODE



- AUTO:** изображение будет выбрано согласно информации, содержащейся на диске.
- FILM:** Оптимальное изображение будет выбрано в STILL-режиме.
- VIDEO:** Оптимальное изображение будет выбрано в MOVIE-режиме.
- SMART:** Оптимальное изображение, комбинация FILM и VIDEO

Screen saver

Вы можете включить или отключить функцию хранителя экрана.



Аудио установки

- Нажмите кнопку **SETUP** в режиме STOP, затем выберите позицию Audio Setup с помощью кнопки .
- Нажмите кнопку , чтобы перейти к нужному элементу. Затем нажмите кнопку **ENTER**.
 - 3.Пользуясь кнопкой , выберите нужный элемент.

Dual Mono

- Stereo:** выберите эту настройку, если хотите обеспечить стерео звук через переднюю колонку.
- Left Mono:** выберите эту настройку, если хотите обеспечить стерео звук через левую колонку
- Right Mono:** выберите эту настройку, если хотите обеспечить стерео звук через правую колонку
- Mixed Mono:** выберите эту настройку, если хотите обеспечить стерео звук через правую и левую колонки
- Dynamic**

-Для увеличения звука.

(4/4, 3/4, 2/4, 1/4, OFF)

- OFF: возвращает в первоначальное состояние (по умолчанию).



Настройки колонок

1. Нажмите кнопку SETUP в режиме STOP затем выберите позицию SPEAKER SETUP с помощью кнопки ◀▶.
2. Нажмите кнопку ▲/▼, чтобы перейти к нужному элементу. Затем нажмите кнопку ENTER.
3. Пользуясь кнопкой ▲/▼, выберите нужный элемент.

- **Downmix**
 - LTRT: выберите эту настройку, если хотите выбрать эффект surround для передней колонки.
 - Stereo: выберите эту настройку, если хотите обеспечить стерео звук через переднюю колонку.



Родительский формат

- Родительский формат это система ограничений, например, параметры фильмов DVD, не предназначенных для детей.

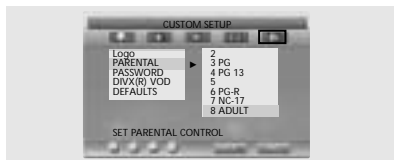

Настройка пароля

1. Нажмите кнопку SETUP в режиме STOP, затем с помощью ◀▶ перейдите в позицию Настройка Пароля.
2. Нажмите ▲/▼, затем нажмите ENTER.
3. Снова нажмите ENTER.
4. Введите старый пароль, затем новый четырехзначный пароль.
5. Повторно введите новый пароль для подтверждения, затем нажмите ENTER.

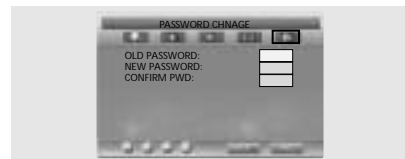

Пароль по умолчанию 0000

По умолчанию

Если пользователь выбирает Reset в меню настроек, то все настройки возвращаются в исходное состояние (к заводским настройкам). (Исключения: родительский уровень и пароль при этом не меняются.)

Предпочтения

1. Нажмите Нажмите кнопку SETUP в режиме STOP, затем выберите позицию Custom Setup с помощью кнопки ◀▶.
2. Нажмите кнопку ▲/▼, чтобы перейти к нужному элементу. Затем нажмите кнопку ENTER.
3. Пользуясь кнопкой ▲/▼, выберите нужный элемент.

Logo:

- MPG Logo: для использования экрана производителя
- JPG Logo: для использования экрана, загруженного с CD.

Если Вы используете DivX, появится логотип JPG
Если Вы используете DVD, логотип JPG не появится

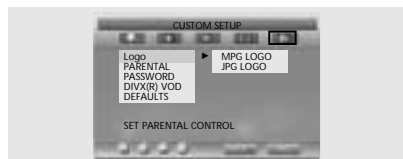

DIVX функция

- AVI файлы, используемые для передачи звука и видеоназображений, должны быть записаны на CD, отвечающих требованиям стандарта ISO 9660.
- При загрузке DIVX диска воспроизводятся только AVI файлы.
- WMA стандарт не воспроизводится
- При перезаписи файла с субтитрами на ПК убедитесь, что это SMI файл.
- В формате DIVX прокрутка назад (в т.ч. медленная) невозможна.

Video

- DIVX 3.11
- DIVX 4 (реализация формата MPEG-4)
- DIVX 5 (реализация формата MPEG-4, Qpel GMC не поддерживаются)

Audio

DivX – устройства могут воспроизводить MP3 файлы с любым битрейтом, CBR и VBR. Звук должен быть оцифрован на стандартных частотах, таких как 32 кГц, 44.1 кГц и должен соответствовать спецификации AVI файлов.

DivX таблица

Support all resolution up to maximum of	720 X 480 @ 30fps 720 X 576 @ 25fps
Macroblocks per second	40500
Maximum average bitrate	4000 kbps
Maximum peak bitrate during any 3 seconds of video	10000kbps
Minimum VBV buffer size (kbytes)	384k bytes

Воспроизведение DivX® VOD

Ниже описано, как воспроизводятся DIVX® VOD.

1. Нажмите кнопку SETUP в режиме STOP.
2. С помощью ◀▶ перейдите в режим "Custom"
3. Пользуясь кнопкой ▲/▼, выберите "DivX® VOD", затем нажмите ENTER.
4. Затем выскочит следующее сообщение

YOUR REGISTRATION
CODE IS : XXXXXXXX
TO LEARN MORE
GO TO WWW.DIVX.COM/VOD

DONE

5. Регистрационный код: XXXXXXXX, заполните 8-значный код.
6. Если вы скачиваете файлы из интернета. Пожалуйста, убедитесь, что регистрационный код заполнен до начала скачивания.
7. Запишите загруженные файлы на CD-R или

8. Вставьте CD или CD-RW диск в телевизор.
9. Выскочит следующее сообщение

Аренданные диски имеют ограниченное количество (X) просмотров. Если Вы заканчиваете просмотр, включаете другой фильм, выключаете плеер, то должны подтвердить, что хотите использовать один из X просмотров.

YES

NO

10. Выбрав "Yes", Вы тем самым подтверждаете воспроизведение. В противном случае будет отображаться список файлов.

Внимание
- Если Вы пытаетесь просмотреть X просмотров, то появится сообщение:
"This rental is expired"(Аренда истекла) и фильм не будет воспроизводиться.
- Если Вы хотите просмотреть новый арендованный диск, см. п.1
- В случае ввода неверного кода регистрации файл не будет воспроизводиться и появится сообщение "This video player is not authorized to play this video"(Видеоплееру не разрешено воспроизведение этого фильма)

Использование настенных крепежей

Вы можете воспользоваться любыми настенными рычагами от производителей офисной мебели. Обратите внимание на следующие моменты:

- Они должны отвечать стандартам ассоциации в области электроники.
- Они должны выдерживать вес ЖК телевизора.
- Они должны крепиться в позиции в пределах досягаемости руки.
- Они должны регулироваться.
- Расстояние между отверстиями для крепежей должно быть 100 мм. При установке пользуйтесь инструкцией, прилагаемой к рычагам.

Процедура установки.

1. Вытащите все провода, подключенные к ТВ.
2. Положите ЖК ТВ экраном вниз на плоскую поверхность, предварительно подложив подушку или мягкую ткань, чтобы защитить экран.

3. С помощью отвертки открутите шурупы, фиксирующие подставку.
4. Установите стальную раму рычагов, вставьте прилагающиеся шурупы в соответствующие отверстия в ТВ, затем заверните шурупы при помощи отвертки.

- Вначале закрепите рычаг на зафиксированной панели.
- Используйте только шурупы, входящие в комплект. (M4). Если для крепежа рычагов вы воспользуетесь шурупами от подставки, то ТВ может упасть и повредиться, потому что рычаги будут закреплены не до конца. Чтобы снова прикрепить подставку, воспользуйтесь шурупами от подставки.
- Прикручивайте рычаги до конца.

Если ТВ неплотно держится на рычагах, это может привести к повреждению или поломке. При случайном повреждении ЖК ТВ выдерните сетевой кабель из розетки и свяжитесь с вашим сервисным центром. Повреждения могут привести к пожару или электрическому шоку.

Устранение неполадок

В случае обнаружения неполадок прежде чем обращаться в сервисный центр попробуйте устранить их, руководствуясь нашими подсказками. Если ни одна из них не поможет устранить неполадку, не пытайтесь самостоятельно починить ТВ. Позвоните в ближайший сервисный центр.

Признаки неисправностей

Следующие признаки могут проявляться, даже при исправном ТВ. Прежде чем связываться с сервисным центром обратите внимание на нижеприведенный список неполадок и способов их устранения. Если вам не удастся устранить неполадку, выключите ТВ и свяжитесь с ближайшим сервисным центром.

Признак	Возможная проблема	Возможное решение
Нет картинки на экране, индикатор электроэнергии не загорается	Проблема с подсоединением электропитания	Проверьте, подключен ли шнур электропитания. Еще раз нажмите выключатель.
ТВ включен, но на экране нет изображения	Настроен слишком низкий уровень яркости. Флуоресцентная трубка неисправна	Настройте уровень яркости и контрастности так, чтобы на экране появилась четкая картинка. Флуоресцентная трубка ЖК ТВ рассчитана на 50000 часов. Чтобы заменить ее, свяжитесь с сервисным центром.

При продолжительном просмотре неподвижной картинки появляется остаточное изображение	Это свойство присуще панели ЖК. Это не является неполадкой.	
Нет ни изображения, ни звука.	Несоответствие между размером внешнего устройства и ячейкой кнопки включения	Проверьте гнездо входного сигнала.
На экране есть изображение, но нет звука.	Уровень громкости установлен на 0. Включен режим MUTE. Отсоединен аудио кабель.	Увеличьте уровень громкости. Снова нажмите кнопку MUTE. Проверьте, подключен ли аудио кабель.
Не работает пульт ДУ	Не соблюдена полярность батареек в пульте ДУ. Батарейки, установленные в пульт ДУ, разряжены.	Установите батарейки, соблюдая полярность. Замените батарейки на новые.
Помехи при прослушивании радио	Это может произойти, если вы используете радио вблизи ТВ.	Между ЖК ТВ и радиоаппаратурой должна быть некоторая дистанция
Цветное изображение передается в черно-белом варианте	Интенсивность цвета установлена на 0 или почти 0.	Установите интенсивность цвета на 100 или менее.
Изображение двоится	Это может быть вызвано отраженным сигналом, если рядом с вашим домом есть горы, высокие здания или деревья.	Выясните, нет ли рядом с вашим домом высоких объектов, например, небоскребов. Убедитесь, что антенна установлена в правильном направлении.
Смазанное или рябящее изображение	Антенна установлена в неверном направлении. Не подсоединен антенный кабель.	Убедитесь, что антенна установлена в правильном направлении. Убедитесь, что антенный кабель подключен в разъем ANTENNA на задней панели ЖК ТВ.

Плохо работает пульт ДУ

- Соблюдена ли полярность на батарейках?
- Полностью ли заряжена батарейка?
- Правильно ли подключен шнур питания, не отключено ли электричество?
- Нет ли вблизи ТВ источника флуоресцентного или неоновое свечения?

Внимание

В процессе эксплуатации возможно появление на экране однотонных не изменяющихся по яркости точек. Данные проявления в работе изделия не являются недостатком и не влияют на качество изделия и его срок службы. Допустимо появление на экране до трех таких точек: одной по центру и двух по краям экрана.

Спецификация

Внешний дизайн и спецификация изделия могут подвергаться изменениям без предварительного уведомления для улучшения качества. Этот прибор разработан для домашнего использования. Этот прибор нельзя использовать в странах с другим типом телевизионной системы или с другим напряжением в сети.

ЖК панель	Размер экрана	20,1 дюйма
	Тип	TFT LCD
	Цвета дисплея	16.7М
Получатель/ каналы		VHF: каналы E2-E12 UHF: каналы E21-E69 CATV: каналы S1-S41 Телевизионная транслирующая система: PAL, SECAM: B/G, D/K, I, L, L'
Интерфейс антенны		VHF, UHF: 75 ом
ТВ/ВИДЕО	Видео сигнал	PAL, SECAM, NTSC (3.58/4.43)
	Тип видео	CVBS, S-VHS, RGB
Аудио выход		3W x 2 (2 Way)
Входное напряжение		DC 12 В/5А, 50/60 Гц
Потребление электроэнергии		Макс 60 Вт
Потребление электроэнергии в режиме экономии		Менее 3 Вт
Размеры	Монитор + подставка	510 мм (ш) x 478.5 мм (в) x 240 мм (г)
	Только монитор	510 мм (ш) x 433 мм (в) x 88 мм (г)
Вес		9 кг
Аксессуары		Пульт ДУ, батарейки (AAA), Руководство пользователя, сетевой шнур. кабель SCART, сетевой адаптер.
DVD проигрыватель (опция)	Применимые диски (не использовать диски 8см/3 дюйма)	DVD-видео / DVD-R/+R / Super VCD / VCD / CD / CD-R / RW MP3/ WMA / JPEG файлы / Picture CD Disc совместимый

	MPEG4 ASP Video(опция)	Поддерж. Divx 3.11 / 4.x / 5.x
	Форматное соотношение	16:9, 4:3, Letter Box, PAN&SCAN
	Язык	Аудио (9),Субтитры(9) (+другие)
	Другое	Встроенный скринсейвер, режим повтора (раздел, титры, все) Непрерывный повтор отрезка А-В, возобновление воспроизведения

Приложение

Таблица режимов стандартных сигналов

ЖК ТВ (TFT) поддерживает следующие 10 режимов сигналов. Пользователь может зарегистрировать до 10 режимов. Конфигурируйте режим дисплея ПК по данным таблицы. Пользуйтесь также приложением к руководству по ПК.

Разрешение	Горизонтальная частота (кГц)	Вертикальная частота (Гц)	Тактовая частота (МГц)	Полярность
MAC, 640 X 480	31.469	59.94	25.175	-/-
VESA, 640 X 480	37.861	72.809	31.5	-/-
VESA, 640 X 480	37.5	75	31.5	-/-
IBM, 720 X 400	31.469	70.087	28.322	+/*
VESA, 800 X 600	37.879	60.317	40	+/+
VESA, 800 X 600	48.077	72.188	50	+/+
VESA, 800 X 600	46.875	75	49.5	+/+
MAC, 832 X 624	49.726	74.551	57.284	-/-
VESA, 1024 X 768	48.363	60.004	65	-/-
VESA, 1024 X 768	56.476	70.069	75	-/-

Режим ПК в “ ” не поддерживается, но отображается.

Условия гарантии

- Гарантия действительна только при наличии правильно и чётко заполненного оригинального талона ROISEN, с указанием серийного номера изделия, даты продажи, гарантийного срока, чёткими печатями продавца.
- Серийный номер и модель изделия должны совпадать с данными, указанными в гарантийном талоне.
- Гарантия не распространяется: на периодическое обслуживание, установку, настройку изделия на дому владельца.
- Не подлежат гарантийному обслуживанию изделия с дефектами, возникшими вследствие:
 - механических повреждений
 - несоблюдения условий эксплуатации и мер безопасности
 - неправильной установки, неправильной транспортировки
 - стихийных бедствий (молния, пожар, наводнение и т.п.), а также других причин, независимых от деятельности продавца и изготовителя
 - попадания внутрь посторонних предметов, веществ, жидкостей, насекомых
 - в случае несанкционированных действий по ремонту и внесению конструктивных и схемных изменений
 - при использовании в условиях и режимах отличных от бытовых
 - отклонений от Государственных технических стандартов питающих, телекоммуникационных и кабельных сетей.