



# **ВВК**

## **ЖК-ТЕЛЕВИЗОР СО ВСТРОЕННЫМ DVD-ПЛЕЕРОМ LD1506SI**



LD1506SI

### **Руководство по эксплуатации**

**ПРОЧИТАЙТЕ ВНИМАТЕЛЬНО  
ПЕРЕД ИСПОЛЬЗОВАНИЕМ**

**ВВК**

# СОДЕРЖАНИЕ

## ВВЕДЕНИЕ

Инструкция по мерам безопасности .....	1
Особенности .....	2
Комплектация .....	2
Установка .....	3

## РАСПОЛОЖЕНИЕ И ФУНКЦИИ ОРГАНОВ УПРАВЛЕНИЯ

Общий вид панелей управления и индикации .....	4
Общий вид пульта дистанционного управления .....	5
Установка батарей в пульт дистанционного управления .....	6
Использование пульта дистанционного управления .....	6

## ПОДКЛЮЧЕНИЕ И НАЧАЛО РАБОТЫ

Расположение и назначение коммутационных интерфейсов .....	7
Включение .....	8
Выбор режима работы .....	8

## РЕЖИМ ТЕЛЕВИЗОРА

Переключение настроенных каналов .....	9
Выбор предустановленных настроек изображения .....	9
Выбор предустановленных настроек звука .....	9
Выбор типа звукового сопровождения .....	9
Настройки в режиме просмотра телепрограмм .....	10
Настройка изображения .....	10
Настройка звука .....	10
Настройка телеканалов .....	10
Системные установки .....	11
Настройки в режиме просмотра внешнего видеосигнала .....	11

## РЕЖИМ ВОСПРОИЗВЕДЕНИЯ ЛАЗЕРНЫХ ДИСКОВ

Краткое описание формата DVD .....	12
Поддерживаемые форматы .....	13
Расположение и функции органов управления .....	13
Подключение к усилителю с декодерами Dolby Digital или DTS .....	14
Подключение к стереофоническому усилителю .....	15
Подключение к усилителю с декодерами Dolby Digital Pro Logic Surround .....	16
Воспроизведение дисков .....	17
Выбор системы цветности .....	17
Пауза/нормальное воспроизведение дисков .....	18
Покадровое воспроизведение .....	18
DISPLAY .....	18
Регулировка уровня громкости .....	18
Отключение звука .....	19
Меню проигрывания DVD-дисков .....	19
Функция PBC .....	19
Непосредственный выбор раздела или трека с помощью цифровых клавиш .....	20
Выбор языка/аудиоканала .....	20
Функция Q-PLAY (быстрое воспроизведение) .....	20
Ускоренное воспроизведение .....	21
Повторное воспроизведение .....	21
Повтор выбранного фрагмента .....	21
Выбор субтитров .....	22
Выбор ракурса .....	22
Увеличение/уменьшение изображения .....	22
Браузер треков .....	23
Воспроизведение MP3-, JPEG-файлов .....	24
Работы с USB-устройствами .....	26

## НАСТРОЙКИ ФУНКЦИИ

Выбор и изменение настроек .....	27
Выбор настроек Язык .....	27
Раздел настроек Изображение .....	28
Раздел настроек Звук .....	28
Раздел настроек Воспроизведение .....	29
Раздел настроек Предпочтения .....	29
Раздел настроек Семейный фильтр .....	30
Раздел настроек Первичная настр. .....	30
Раздел настроек Сброс настройки .....	30
Раздел настроек Выход .....	30

## ПРОЧЕЕ

Полезные примечания .....	31
Поиск неисправностей .....	31
Критерий оценки качества ЖК-матрицы .....	31
Технические характеристики .....	32
Термины .....	33
Список кодов языков .....	34
Сервисное обслуживание .....	35

# ВВЕДЕНИЕ

## Инструкция по мерам безопасности



### Символ Опасности

Напоминание пользователю о высоком напряжении.



### Символ Предупреждения

Напоминание пользователю о проведении всех действий в соответствии с инструкциями.

### ВНИМАНИЕ:

ВО ИЗБЕЖАНИЕ ПОВРЕЖДЕНИЯ, ВОЗГОРАНИЯ УСТРОЙСТВА ИЛИ ПОРАЖЕНИЯ ЭЛЕКТРИЧЕСКИМ ТОКОМ НЕ ДОПУСКАЙТЕ ПОПАДАНИЯ УСТРОЙСТВА ПОД ДОЖДЬ ИЛИ ЭКСПЛУАТАЦИЮ ЕГО В УСЛОВИЯХ ПОВЫШЕННОЙ ВЛАЖНОСТИ.

### ПРЕДУПРЕЖДЕНИЯ:

- Перед использованием устройства внимательно ознакомьтесь с настоящим руководством. Сохраните его для использования в будущем.
- Никогда самостоятельно не вскрывайте устройство и внешний блок питания, это может стать причиной поражения электрическим током, привести к выходу устройства из строя и аннулирует гарантийные обязательства производителя. Для ремонта и технического обслуживания обращайтесь только к квалифицированным специалистам.
- Для электропитания устройства используйте электросеть с надлежащими характеристиками и только внешний блок питания, поставляемый в комплекте с устройством.
- Подключайте устройство только к предназначенным для этого аудиовидеокомпонентам и предназначенными для этого соединительными кабелями.
- Не подвергайте устройство воздействию прямых солнечных лучей, низких и высоких температур, повышенной влажности. Избегайте резких перепадов температуры и влажности. При перемещении устройства из прохладного помещения в теплое и наоборот распакуйте устройство перед началом эксплуатации и подождите 1–2 часа, не включая его.
- Не устанавливайте на устройство посторонние предметы. Оберегайте устройство от ударов, падений, вибрации и иных механических воздействий. Помните – экран устройства хрупок и может быть поврежден даже незначительным усилием.
- Не закрывайте вентиляционные отверстия на задней панели устройства и не устанавливайте его в местах, где нормальное охлаждение устройства во время работы невозможно.
- Не используйте при чистке устройства абразивные материалы и органические соединения (алкоголь, бензин и т. д). Для чистки корпуса устройства допускается использование небольшого количества нейтрального моющего средства, для чистки экрана используйте сухую мягкую ткань или специальные салфетки, предназначенные для LCD-мониторов.
- Отключайте устройство от сети электропитания и от кабеля телевизионной антенны, если не собираетесь пользоваться им длительное время.
- Вынимайте батарейки из пульта дистанционного управления, если не собираетесь пользоваться им длительное время.
- Для подключения устройства к сети электропитания используйте только розетки, оснащенные кабелем заземления.



Торговая марка, принадлежащая DVD Format/Logo Licensing Corporation, зарегистрированная в США, Японии и других странах.

Данное устройство содержит систему защиты авторских прав, принадлежащую компании Macrovision Corporation и другим законным владельцам и защищенную патентами США и другими сертификатами об авторских правах. Использование этой технологии должно быть подтверждено разрешением компании Macrovision Corporation и предназначено для домашнего использования ограниченным кругом лиц, если другое не оговорено договором с компанией Macrovision Corporation. Дisasceмблирование и реинжиниринг этой технологии преследуется по закону.

Все иллюстрации, приведенные в данной инструкции, являются схематическими изображениями объектов и могут отличаться от их реального внешнего вида.

# ВВЕДЕНИЕ

Вы приобрели многофункциональный ЖК–телевизор со встроенным DVD–плеером, который обеспечивает не только просмотр телевизионных каналов, но и позволяет воспроизводить лазерные диски и отображает сигнал внешних видеоустройств.

## Особенности

### Оснащение

- Высококачественная цветная TFT матрица с диагональю 15 дюймов (≈ 38см)
- Максимальное разрешение 1024x768
- Встроенный мультимедийный DVD–плеер с механизмом загрузки Slot–in
- Мультисистемный ТВ тюнер с поддержкой NICAM
- Встроенная стереофоническая акустическая система
- USB–порт, позволяющий работать с flash памятью внешних совместимых устройств
- Композитный видео–, аудиовходы
- Цифровой коаксиальный выход, дающий возможность многоканального аудиовоспроизведения лазерных дисков
- Выход для подключения наушников
- Универсальный кронштейн для крепления к мебели или к стене

### Прием телепрограмм и воспроизведение внешних видеосигналов

- Автоматическая, ручная, точная настройки и память на 100 телевизионных каналов
- Отображение телетекста и память на 10 страниц
- Регулировка яркости, контрастности, насыщенности, четкости и четыре предустановленных режима настроек изображения
- Регулировка тембра, баланса акустической системы и четыре предустановленных режима настроек звука

### Воспроизведение лазерных дисков

- Воспроизведение цифрового видео в форматах DVD–Video, Super VSD, VSD
- Поддержка стандарта MPEG–4
- Воспроизведение музыкальных композиций в форматах CD–DA, HDCD и MP3
- Воспроизведение фотоальбомов, записанных в цифровых форматах Kodak Picture CD и JPEG
- Поддержка носителей: CD–R/CD–RW, DVD–R/DVD–RW, DVD+R/DVD+RW
- Адаптированное для России, стран Балтии и СНГ экранное меню, поддержка названий файлов, ID3–тэгов и CD–Text, упрощающие работы пользователя
- Функция "Q–Play", позволяющая начать воспроизведение, пропустив "неперематываемые" рекламные блоки
- Функция "Браузер", отображающая информацию о режимах воспроизведения
- Автоматическая защита телевизионного экрана
- Защита от просмотра детьми нежелательных дисков
- Автоматический выбор напряжения питания (~ 100–250 В) и защита от короткого замыкания

## Комплектация

ЖК–телевизор со встроенным DVD–плеером	1 шт.
Пульт дистанционного управления	1 шт.
Батарея AAA	2 шт.
Внешний блок питания	1 шт.
Сетевой кабель	1 шт.
Кабель Mini–Jack – RCA	1 шт.
Кабель Mini–Jack – 2xRCA	1 шт.
Кабель Mini–Jack – 3xRCA	1 шт.
Упор	1 шт.
Винт M5x28	1 шт.
Универсальный кронштейн	1 шт.
Винт M5x13	1 шт.
Шуруп M5x35	4 шт.
Дюбель	4 шт.
Руководство по эксплуатации	1 шт.
Гарантийный талон	1 шт.

# ВВЕДЕНИЕ

## Установка

Данный ЖК-телевизор предусматривает два варианта установки: настольное размещение и крепление к мебели или к стене.

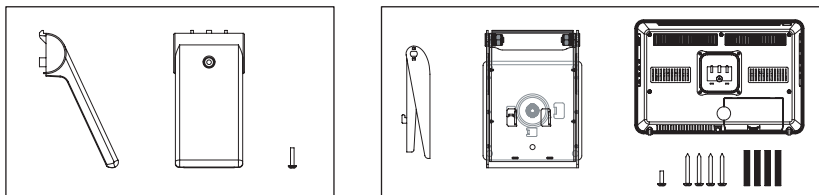

### Внимание!

- При установке устройства оберегайте его от падений и иных механических воздействий. Удерживайте его только за корпус, избегайте прикосновений к экрану.
- После установки убедитесь в надежности крепления всех компонентов.
- При использовании универсального кронштейна убедитесь в надежности его крепления к мебели или стене. В зависимости от материала поверхности входящие в комплект винты могут не обеспечивать надежного крепления, в этом случае замените их на необходимые.
- В случае необходимости доверьте установку устройства квалифицированным специалистам.

1. Для настольного размещения воспользуйтесь упором, входящим в комплект. Совместите выступы в верхней части упора с соответствующими разъемami на задней панели устройства и зафиксируйте его винтом M5x28, как показано на рисунке:

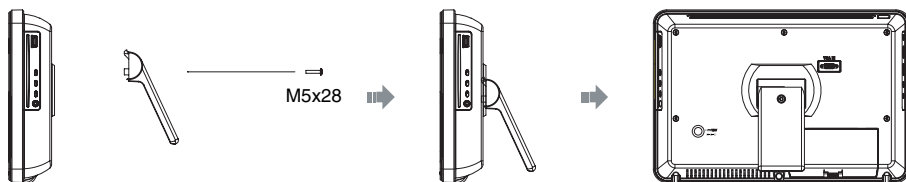

2. Для крепления устройства к стене или к мебели, например, к нижней поверхности кухонных шкафов, полок и других подобных элементов, воспользуйтесь универсальным кронштейном, входящим в комплект.

- Убедитесь, что в месте крепления достаточно места для работы со встроенным DVD-плеером устройства. Поверните монтажный кронштейн на 90°. Закрепите кронштейн на выбранной поверхности при помощи входящих в комплект винтов M5x35.
- Совместите выступы кронштейна с соответствующими разъемami на задней панели устройства и зафиксируйте его винтом M5x13, как показано на рисунке:

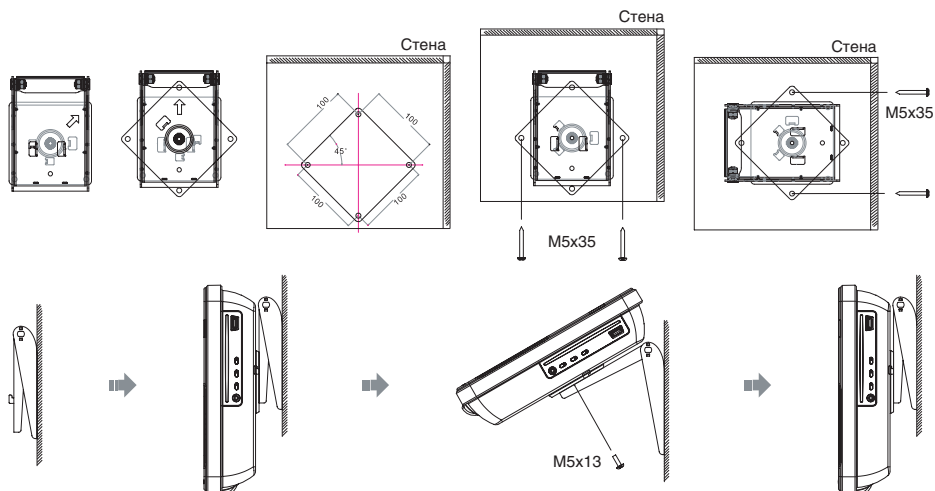

# РАСПОЛОЖЕНИЕ И ФУНКЦИИ ОРГАНОВ УПРАВЛЕНИЯ

## Общий вид панелей управления и индикации

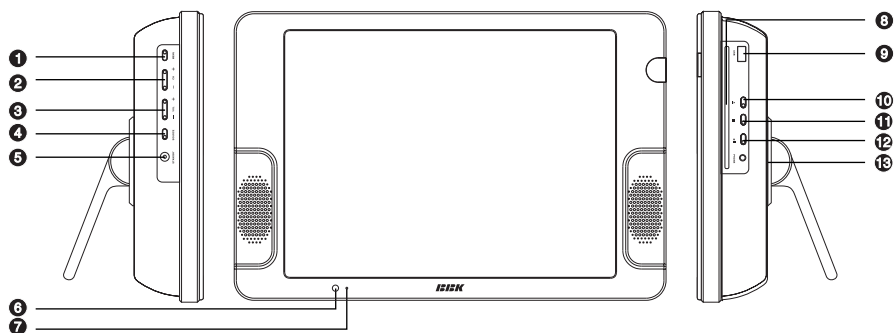

### Левая панель

- ❶ Кнопка MENU  
Отображение меню ЖК-телевизора.
- ❷ Кнопки -CH+  
Переключение настроенных телевизионных каналов/перемещение по пунктам меню.
- ❸ Кнопки -VOL+  
Регулировка громкости/регулировка выбранных параметров.
- ❹ Кнопка SOURCE  
Выбор режима работы.
- ❺ Кнопка STANDBY  
Переключение рабочего режима/режима ожидания.

### Передняя панель

- ❻ Датчик дистанционного управления
- ❼ Индикатор электропитания

### Правая панель

- ❽ Слот для лазерного диска
- ❾ USB-порт
- ❿ Кнопка EJECT  
Извлечение лазерного диска.
- ⓫ Кнопка STOP  
Остановка воспроизведения.
- ⓬ Кнопка PLAY/PAUSE  
Начало воспроизведения/пауза в воспроизведении.
- ⓭ Разъем для подключения наушников

# РАСПОЛОЖЕНИЕ И ФУНКЦИИ ОРГАНОВ УПРАВЛЕНИЯ

## Общий вид пульта дистанционного управления

- 1 **Кнопка** ▲  
Открытие/закрытие лотка для загрузки дисков.
- 2 **Кнопка LANG**  
Изменение языка дубляжа.
- 3 **Кнопка NICAM**  
Переключение режимов аудио сопровождения.
- 4 **Кнопка DISP**  
Отображение информации о диске.
- 5 **Цифровые клавиши**
- 6 **Кнопка BROWSE**  
Включение/выключение функции "Браузер".
- 7 **Кнопки направления**
- 8 **Кнопка SETUP**  
Функции режима SETUP.
- 9 **Кнопка ↶**  
Возврат к предыдущему просматриваемому каналу
- 10 **Кнопка SOURCE**  
Переключение режимов работы TV/DVD.
- 11 **Кнопка ⏪**  
Ускоренное обратное воспроизведение.
- 12 **Кнопка ⏮**  
Воспроизведение с предыдущей метки.
- 13 **Кнопка REPEAT**  
Повторное воспроизведение.
- 14 **Кнопка A-B**  
Повтор выбранного участка.
- 15 **Кнопка ⏸**  
Включение/выключение звука.
- 16 **Кнопка VOLUME+/-**  
Увеличение/уменьшение уровня громкости.
- 17 **Кнопка USB/DVD**  
Переключение режимов USB/DVD.
- 18 **Кнопка ⏭**  
Воспроизведение с последующей метки.
- 19 **Кнопка □**  
Остановка воспроизведения.
- 20 **Кнопка ⏩**  
Ускоренное воспроизведение вперед.
- 21 **Кнопка ⏸**  
Нормальное воспроизведение/пауза.
- 22 **Кнопки ZOOM+/-**  
Масштабирование изображения.
- 23 **Кнопка CANCEL**  
Возврат к предыдущему уровню/отмена текущего действия.
- 24 **Кнопка OK**
- 25 **Кнопка MENU**  
Меню DVD-диска/режим PBC.
- 26 **Кнопка ANGLE**  
Изменение ракурса камеры/изменение режима воспроизведения файлов MP3 и JPEG.
- 27 **Кнопка Q-PLAY**  
Активация функции "Q-Play".
- 28 **Кнопка SUBT**  
Изменение языка субтитров/изменение режима отображения файлов JPEG.
- 29 **Кнопка ⏸**  
Рабочий режим/режим ожидания.
- 30 **Кнопка CH ▲/▼**  
Переключение каналов.

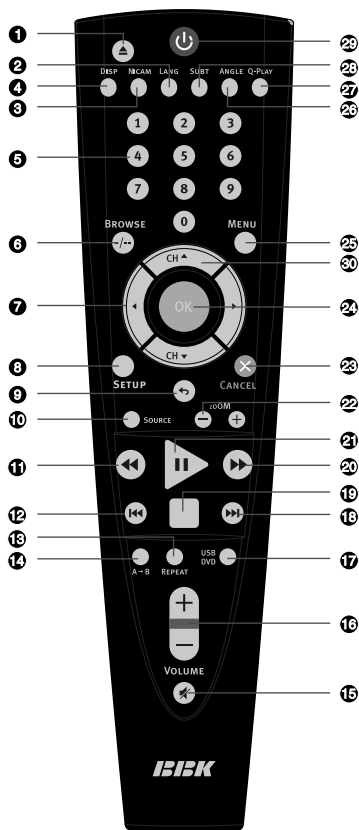

# РАСПОЛОЖЕНИЕ И ФУНКЦИИ ОРГАНОВ УПРАВЛЕНИЯ

## Установка батарей в пульт дистанционного управления

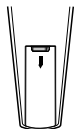

1. Откройте крышку на задней поверхности пульта дистанционного управления.



2. Вставьте батарейки.

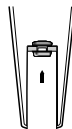

3. Закройте крышку.

Удостоверьтесь, что полярность батареек соответствует отметкам внутри отсека для батареек.

## Использование пульта дистанционного управления

При использовании пульта дистанционного управления убедитесь, что угол отклонения пульта от воображаемого перпендикуляра к датчику инфракрасных лучей на передней панели не превышает 30 градусов и расстояние до устройства не превышает 8 метров.

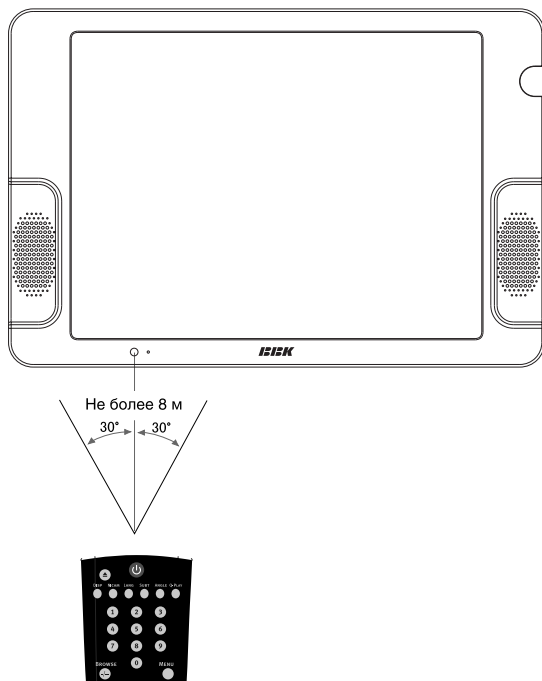

### Предостережения

- Избегайте попадания прямых солнечных лучей на датчик инфракрасных лучей на передней панели устройства.
- Своевременно заменяйте батарейку в пульте дистанционного управления.
- Не роняйте пульт дистанционного управления и старайтесь оберегать его от воздействия влаги.



## ПОДКЛЮЧЕНИЕ И НАЧАЛО РАБОТЫ

**Внимание!** Перед выполнением подключений убедитесь, что все компоненты находятся в выключенном состоянии.

### Расположение и назначение коммутационных интерфейсов

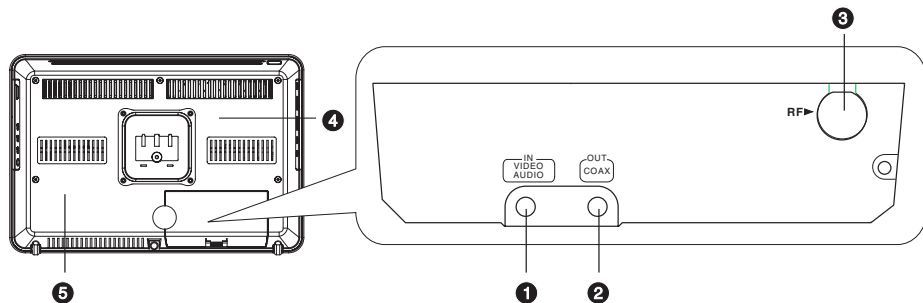

#### ❶ Интерфейс AUDIO VIDEO IN (Mini-Jack)

Предназначен для подключения внешнего источника сигнала, например, DVD-плеера, спутникового ресивера, видеомагнитофона и других устройств, оснащенных композитным видеовыходом, а также для подключения стереофонического аудиосигнала. Подключение к данному входу производится при помощи кабеля Mini-Jack – 3xRCA, при этом желтый разъем отвечает за передачу видеосигнала, а белый и красный – за передачу аудиосигнала.

#### ❷ Аудиовыход COAX. OUT (Mini-Jack)

Предназначен для передачи цифрового многоканального аудиосигнала со встроенного DVD-плеера на внешнее декодирующее устройство. Подключение к данному входу производится при помощи кабеля Mini-Jack – 1xRCA.

#### ❸ Вход RF

Предназначен для подключения антенного кабеля 75 Ом (сигнал эфирной антенны или кабельного телевидения).

#### ❹ Разъем UPGRADE

Разъем предназначен для сервисного обслуживания.

#### **ВНИМАНИЕ**

Запрещается использовать разъем UPGRADE для подключения персонального компьютера.

#### ❺ Разъем 12 V

Предназначен для подключения внешнего блока питания.

# ПОДКЛЮЧЕНИЕ И НАЧАЛО РАБОТЫ

## Включение

**Внимание:** используйте только блок питания, поставляемый в комплекте с данным устройством. Подключайтесь только к электросетям с необходимыми для данного блока питания параметрами.

- Подключите сетевой кабель в соответствующий разъем внешнего блока электропитания. Подключите внешний блок в соответствующий разъем на задней панели устройства.
- Переведите устройство в рабочий режим нажатием на **клавишу STANDBY**. Подсветка индикатора электропитания изменится на зеленую.

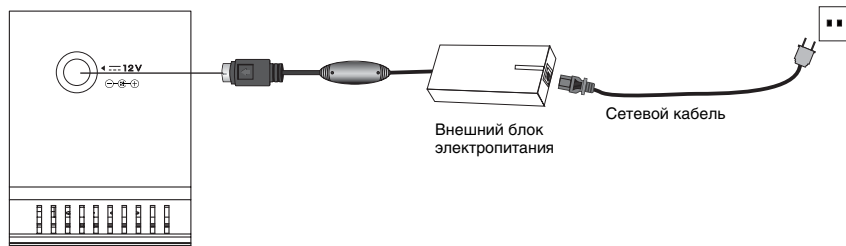

**Внимание:** отключайте устройство от сети электропитания, если не собираетесь пользоваться им длительное время.

## Выбор режима работы

Для выбора режима работы или необходимого видеовхода нажмите **клавишу SOURCE**. На экране отобразится меню выбора режима работы:

- TV – просмотр телепрограмм
- DVD – воспроизведение лазерных дисков
- AV – композитный видеовход

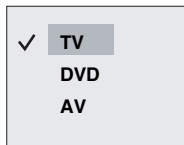

При помощи **клавиш ▲ ▼** на пульте дистанционного управления или **клавиш +CH-** на левой панели устройства выберите необходимый видеовход или режим работы. Подтвердите выбор нажатием на **клавишу OK** на пульте дистанционного управления или нажатием на одну из **клавиш +VOL-** на левой панели устройства.

## РЕЖИМ ТЕЛЕВИЗОРА

Данное устройство обеспечивает прием эфирных и кабельных аналоговых телепередач, запоминание до 100 телевизионных каналов и позволяет осуществлять автоматический, ручной и точный поиск телевизионных каналов. Встроенный тюнер поддерживает отображение телетекста и воспроизведение стереозвука, передаваемого в системе NICAM.

### Переключение настроенных каналов

- Последовательное переключение настроенных каналов осуществляется нажатием на **клавиши +CH-** на левой панели устройства или на пульте дистанционного управления.
- При помощи **цифровых клавиш** Вы можете ввести номер желаемого канала. При этом, если номер канала >10, то переведите устройство в режим ввода двухразрядных чисел однократным нажатием на **клавишу -/--**.
- Возврат к предыдущему просматриваемому каналу осуществляется нажатием на **клавишу ↶**.

### Выбор предустановленных настроек изображения

Данное устройство позволяет выбрать одну из предустановленных настроек, в зависимости от характера изображения: **ПОЛЬЗОВАТЕЛЬ**, **СТАНДАРТНЫЙ**, **ДИНАМИЧНЫЙ**, **МЯГКИЙ**.



Вы можете задать желаемые параметры изображения для настройки **ПОЛЬЗОВАТЕЛЬ** в меню устройства. Подробнее эта операция описана на странице 10.

### Выбор предустановленных настроек звука

Данное устройство позволяет выбрать одну из предустановленных настроек, в зависимости от характера звучания: **ПОЛЬЗОВАТЕЛЬ**, **СТАНДАРТНЫЙ**, **МУЗЫКА**, **ФИЛЬМ**.



Вы можете задать желаемые параметры изображения для настройки **ПОЛЬЗОВАТЕЛЬ** в меню устройства. Подробнее эта операция описана на странице 10.

### Выбор типа звукового сопровождения

В сигнал некоторых телевизионных каналов включено стереофоническое звуковое сопровождение, передаваемое в системе NICAM. Последовательным нажатием на **клавишу NICAM** Вы можете выбрать желаемое звуковое сопровождение.

# РЕЖИМ ТЕЛЕВИЗОРА

## Настройки в режиме просмотра телепрограмм

Для настройки параметров просмотра телевизионных программ в режиме TV нажмите **клавишу SETUP** на пульте дистанционного управления или **SETUP** на левой панели устройства. На экране отобразится меню настроек:

Для перемещения по меню используйте **клавиши ▲▼** на пульте дистанционного управления или **клавиши +СН-** на левой панели устройства. Для выбора необходимого параметра используйте **клавиши ◀▶** на пульте дистанционного управления или **клавиши +VOL-** на левой панели устройства. При необходимости подтвердите выбор нажатием на **клавишу ОК**. Для выхода из меню нажмите один или несколько раз на **клавишу SETUP** на пульте дистанционного управления или **SETUP** на левой панели устройства.

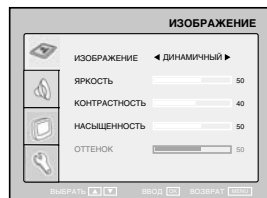

## Настройки изображения

В разделе ИЗОБРАЖЕНИЕ Вы можете установить значение параметров ЯРКОСТЬ, КОНТРАСТНОСТЬ, НАСЫЩЕННОСТЬ и ОТТЕНОК для предустановленной настройки ПОЛЬЗОВАТЕЛЬ.

### ПРИМЕЧАНИЕ

- Настройка ОТТЕНОК в режиме просмотра телепрограмм неактивна.

## Настройки звука

В разделе ЗВУК Вы можете установить значение параметров ЗВУК, БАЛАНС, НИЗКИЕ и ВЫСОКИЕ.

- Параметр ГРОМКОСТЬ определяет общий уровень громкости акустической системы.
- Параметр БАЛАНС определяет соотношение уровней сигнала в левом и правом каналах акустической системы.
- Параметры НИЗКИЕ и ВЫСОКИЕ определяют тембр звучания и позволяют регулировать соответственно уровни низкочастотных и высокочастотных составляющих аудиосигнала.

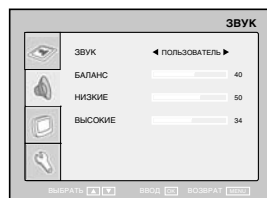

### ПРИМЕЧАНИЕ

- Настройка параметров НИЗКИЕ и ВЫСОКИЕ доступна только в режиме ВВЕ ВЫКЛ.

## Настройка телеканалов

В разделе ТВ УСТАНОВКИ Вы можете выбрать параметры КАНАЛ, РЕДАКТ., ТОЧНАЯ НАСТР., РУЧНОЙ ПОИСК, АВТОПОИСК.

- Параметр КАНАЛ определяет, для какого из ранее найденных каналов будут производиться корректировки.
- Параметр РЕДАКТ. позволяет выбрать, пропустить и поменять текущий канал.
- Параметр ТОЧНАЯ НАСТР. позволяет произвести точную настройку частоты выбранного канала, при этом на экране отображается текущая частота.
- Параметр РУЧНОЙ ПОИСК позволяет изменить настройку выбранного канала. При активации данной функции устройство начнет сканирование до нахождения нового устойчивого сигнала.
- Параметр АВТОПОИСК позволяет произвести автоматическое сканирование всего телевизионного диапазона с запоминанием всех найденных телевизионных станций. Воспользуйтесь данной функцией при первой настройке устройства или при подключении его к новой телевизионной сети.



## РЕЖИМ ТЕЛЕВИЗОРА

- Параметр КАНАЛ позволяет выбрать текущий канал.
- Параметр ПРОПУСТИТЬ позволяет пропустить текущий канал. При нажатии кнопки [CH+/-] пропущенный канал будет недоступен.
- Параметр ПОМЕНИТЬ позволяет ввести/выбрать номер канала, который вы хотите поменять с текущим каналом.
- Параметр ОК позволяет подтвердить смену каналов.

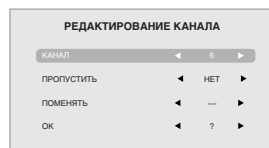

### Системные установки

Раздел СИСТЕМНЫЕ УСТАНОВКИ позволяет при необходимости скорректировать такие параметры, как СИСТЕМА ЦВЕТА и СИСТЕМА ЗВУКА, выбрать язык и степень прозрачности меню, а также вернуться к заводским настройкам устройства.

- Параметр СИСТЕМА ЦВЕТА определяет тип принимаемого телевизионного сигнала в зависимости от его системы цветности. Возможные значения: AUTO, SECAM, PAL. Мы рекомендуем установить для данного параметра значение AUTO.
- Параметр СИСТЕМА ЗВУКА определяет тип принимаемого телевизионного сигнала в зависимости от его системы звука. Возможные значения: DK, I, L, BG. Мы рекомендуем при использовании устройства на территории России и стран СНГ установить для данного параметра значение DK.
- Параметр ЯЗЫК определяет язык меню. Возможные значения: РУССКИЙ и ENGLISH.
- Параметр ПРОЗРАЧНОСТЬ определяет уровень прозрачности меню. Возможные значения: УРОВЕНЬ 1, УРОВЕНЬ 2, УРОВЕНЬ 3, УРОВЕНЬ 4, УРОВЕНЬ 5, УРОВЕНЬ 6, ВЫКЛ.
- Параметр СБРОС обеспечивает переход к заводским настройкам устройства.



### Настройки в режиме просмотра внешнего видеосигнала

Для настройки параметров просмотра телевизионных программ в режиме TV нажмите **клавишу SETUP** на пульте дистанционного управления или **SETUP** на левой панели устройства. На экране отобразится меню настроек.

- При отображении видеосигнала, поступающего на комбинированный (AV) видеовход, меню настроек соответствует описанному на странице 10.

### ПРИМЕЧАНИЕ

В режиме воспроизведения внешнего видеосигнала пункт TV SETUP недоступен.

# РЕЖИМ ВОСПРОИЗВЕДЕНИЯ ЛАЗЕРНЫХ ДИСКОВ

## Краткое описание формата DVD









Формат DVD получил известность благодаря необычно большой емкости диска, что существенно расширило возможности его применения в домашних развлекательных системах. Емкость одного DVD-диска составляет от 4,7 до 17 ГБ (один DVD-диск заменяет от 7 до 26 стандартных CD-дисков). Горизонтальное разрешение изображений в данном формате – более 500 линий. Для передачи аудиосопровождения используются звуковые дорожки в форматах Dolby Digital и DTS, которые обеспечивают 6 независимых аудиоканалов и создают невероятные пространственные эффекты.

## Сравнение формата DVD с другими форматами

	DVD				Super VCD	VCD	CD
Метод записи	Цифровой (MPEG-2)				Цифровой (MPEG-2)	Цифровой (MPEG-1)	Цифровой
Емкость	1 сторона 1 слой – 4,7 ГБ	1 сторона 2 слоя – 8,5 ГБ	2 стороны 1 слой – 9,4 ГБ	2 стороны 2 слоя – 17 ГБ	650 МБ	650 МБ	650 МБ
Время воспроизведения	133 мин.	242 мин.	266 мин.	484 мин.	45 мин.	74 мин.	74 мин.
Диаметр диска	12/8 см				12/8 см	12/8 см	12/8 см
Горизонтальное разрешение	500 и более линий				350 и более линий	250 и более линий	
Аудио	Dolby Digital/Линейное PCM						Линейное PCM
Качество звука	48 кГц, 99 кГц/16, 20, 24 Бит					44,1 кГц	44,1 кГц/ 16 Бит

## Дополнительные возможности

- Множество поддерживаемых языков  
DVD-диск может содержать до 8-ми языков дубляжа и 32-х языков субтитров.
- Множество ракурсов камеры  
Определенные сцены на DVD-диске могут быть записаны в 9-ти различных ракурсах.
- Быстрый поиск необходимого фрагмента  
Пользователь может осуществлять поиск нужного момента в фильме как по времени, так и выбирая главы (фрагменты, на которые разбит диск).
- Масштабирование изображения  
Пользователь может масштабировать изображение в зависимости от геометрии телевизионного экрана.

Изображение на диске	Изображение на телевизоре		
	4:3		16:9
	Pan & Scan	Letterbox	
4:3 			
16:9 			

## ПРИМЕЧАНИЕ

- Не все DVD-диски записаны с поддержкой режима Pan & Scan. Чтобы фильм корректно воспроизводился на телевизоре 4:3 (без черных полос), DVD-диск должен быть записан особым образом. Тем не менее, даже в режиме Pan & Scan некоторая потеря информации все-таки будет.

# РЕЖИМ ВОСПРОИЗВЕДЕНИЯ ЛАЗЕРНЫХ ДИСКОВ

## Поддерживаемые форматы

Тип	Содержание
	DVD: Сжатое цифровое аудио – видео (динамическое изображение)
<b>SVCD</b>	Super VCD: Сжатое цифровое аудио – видео (динамическое изображение)
	VIDEO CD: Сжатое цифровое аудио – видео (динамическое изображение)
	CD–DA: Цифровое аудио
<b>WMA</b>	WMA: Сжатое цифровое аудио
<b>MP3</b>	MP3: Сжатое цифровое аудио
	HDCD: Расширенный формат цифрового аудио
<b>JPEG</b>	JPEG: Сжатое цифровое статическое изображение
	Kodak Picture CD: Сжатое цифровое статическое изображение

## Расположение и функции органов управления

### Общий вид боковой (правой) панели

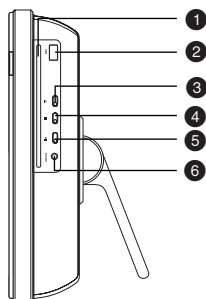

- 1 **Слот для лазерного диска**
- 2 **USB–порт**
- 3 **Клавиша EJECT**  
Извлечение лазерного диска.
- 4 **Клавиша STOP**  
Остановка воспроизведения.
- 5 **Клавиша PLAY/PAUSE**  
Начало воспроизведения/пауза в воспроизведении.
- 6 **Разъем для подключения наушников**

# РЕЖИМ ВОСПРОИЗВЕДЕНИЯ ЛАЗЕРНЫХ ДИСКОВ

## Подключение к усилителю с декодерами Dolby Digital или DTS

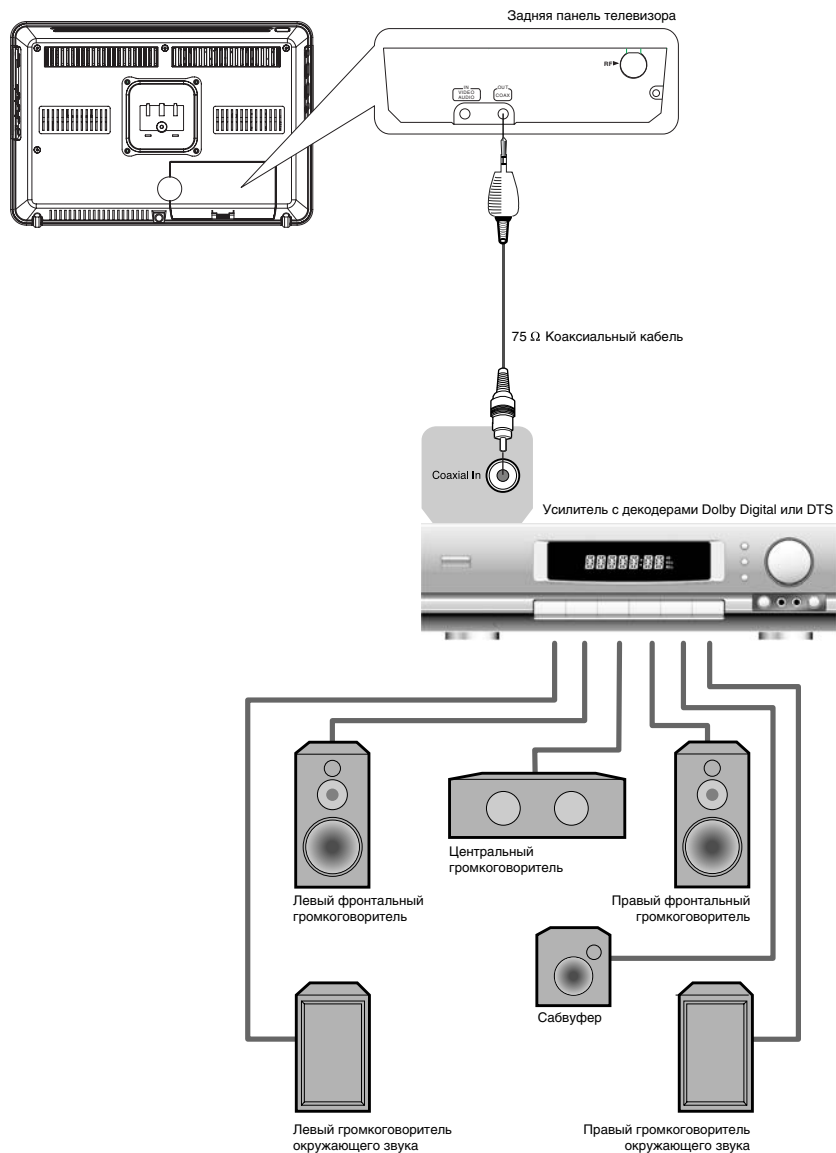

Производится по лицензии Dolby Laboratories. "Dolby" и "DD" торговые марки Dolby Laboratories. Конфиденциальные неизданные работы. © 1992 – 1997 Dolby Laboratories. Все права защищены.



# РЕЖИМ ВОСПРОИЗВЕДЕНИЯ ЛАЗЕРНЫХ ДИСКОВ

## Подключение к стереофоническому усилителю

Перед началом подключения убедитесь, что электропитание отключено.

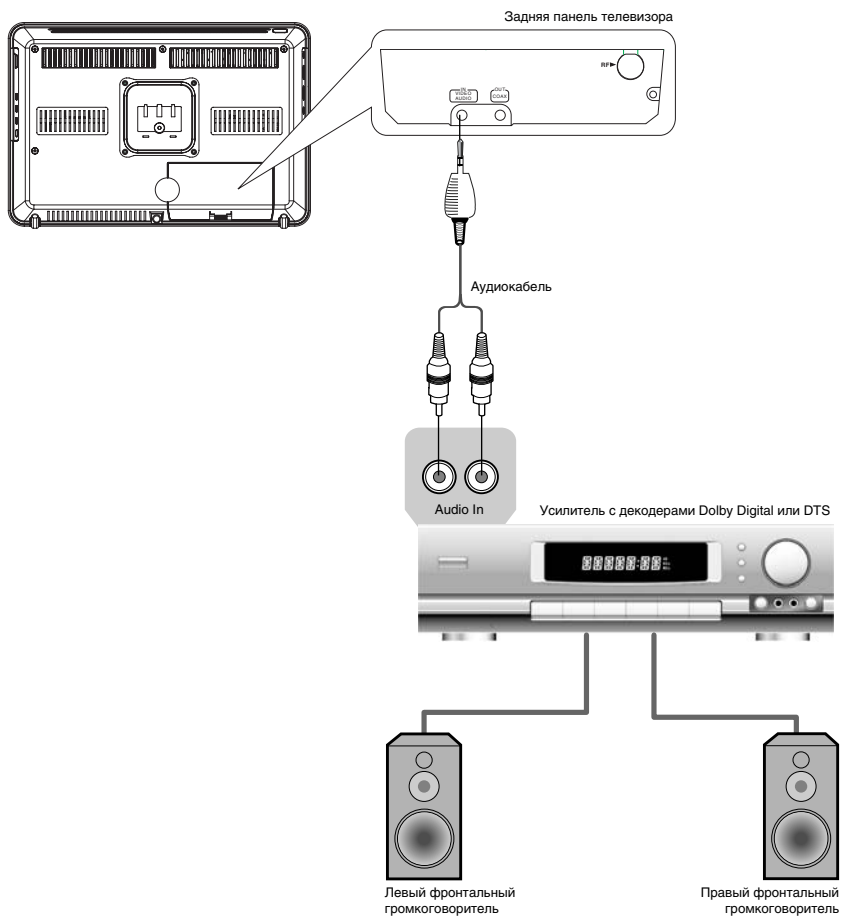

# РЕЖИМ ВОСПРОИЗВЕДЕНИЯ ЛАЗЕРНЫХ ДИСКОВ



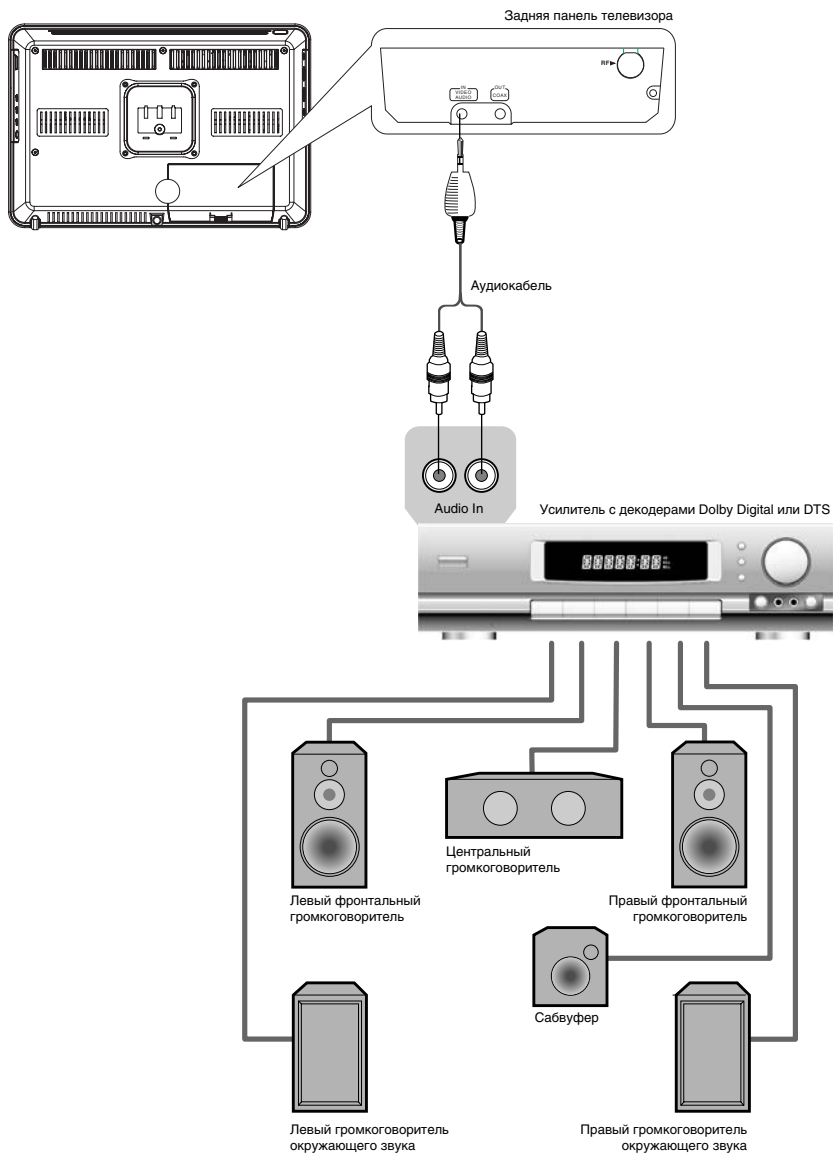

## Подключение к усилителю с декодером Dolby Digital Pro Logic Surround



# РЕЖИМ ВОСПРОИЗВЕДЕНИЯ ЛАЗЕРНЫХ ДИСКОВ



## Воспроизведение дисков

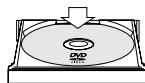

1. Нажмите клавишу , чтобы включить устройство.
2. Нажмите на клавишу  на верхней панели DVD-плеера. Лоток для загрузки дисков выдвинется, поместите в него диск лицевой стороной вверх.
3. Нажмите клавишу  еще раз, лоток для дисков закроется.
4. В зависимости от формата диска воспроизведение может начаться автоматически, или Вам необходимо будет выбрать файл и нажать клавишу  или ОК.



При проигрывании DVD-диска на экране телевизора появится меню. При проигрывании SVCD- или VCD2.0-диска на экране появится меню, и устройство перейдет в режим PBC. При проигрывании CD-, HDCD- или VCD1.1-диска воспроизведение начнется в порядке нумерации треков.

5. Нажмите клавишу  для остановки воспроизведения.
6. Нажмите клавишу , чтобы извлечь диск.
7. Нажмите клавишу , чтобы перевести плеер в режим ожидания.

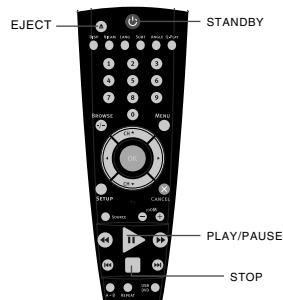

### ПРИМЕЧАНИЯ

- Выключите электропитание устройства, если Вы не собираетесь пользоваться им в течение длительного времени.
- При проигрывании DVD-диска нажмите клавишу  дважды для перехода в режим полной остановки воспроизведения.

## Выбор системы цветности



Выберите систему цветности

Нажмите клавишу SETUP, войдите в настройки Изображение/ТВ-система, выберите систему цветности устройства в соответствии с системой цветности телевизора.

1. Установите параметр Изображение/ТВ-система в положение PAL, если телевизор работает в системе PAL. Изображение на экране:
2. Установите параметр Изображение/ТВ-система в положение NTSC, если телевизор работает в системе NTSC. Изображение на экране:
3. Установите параметр Изображение/ТВ-система в положение Авто, чтобы выбрать режим автоматического выбора системы, если используется мультисистемный телевизор. Изображение на экране:

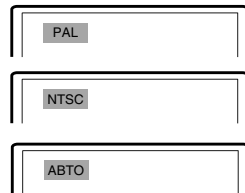

### ПРИМЕЧАНИЕ

- Переключение системы цветности не всегда возможно во время воспроизведения.
- Некоторые функции или весь диск могут быть воспроизведены некорректно, если выбрана неверная система цветности. Мы рекомендуем установить систему цветности устройства и телевизора в режим АВТО.

# РЕЖИМ ВОСПРОИЗВЕДЕНИЯ ЛАЗЕРНЫХ ДИСКОВ

## Пауза/нормальное воспроизведение диска



1. Нажмите клавишу в режиме воспроизведения, чтобы остановить воспроизведение.
2. Нажмите клавишу для нормального воспроизведения.

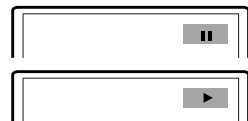

### ПРИМЕЧАНИЕ

- Экран телевизора переходит в режим защиты экрана, если изображение на экране не меняется в течение приблизительно 2-х минут (в режимах паузы, остановки, меню, отсутствия диска и т. д.).

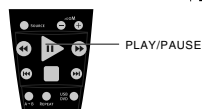

## Покадровое воспроизведение

1. Нажмите клавишу в режиме воспроизведения, чтобы остановить воспроизведение.
2. Покадровое воспроизведение осуществляется с помощью клавиши ВПРАВО. Каждое нажатие клавиши воспроизводит по одному кадру.

Режим покадрового воспроизведения недоступен при воспроизведении CD- или MP3-диска.

3. Нажмите клавишу для нормального воспроизведения.



## DISPLAY



Нажмите клавишу DISP.  
Информация о диске появится на экране телевизора.  
Последовательно нажимайте клавишу DISP, чтобы увидеть следующую информацию:

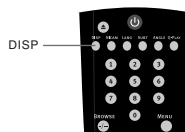
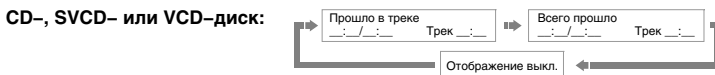
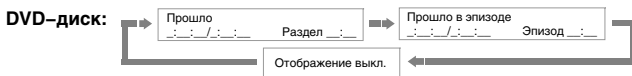

## Регулировка уровня громкости



1. Нажмите клавишу VOLUME на телевизоре или усилителе, чтобы отрегулировать звук.
2. Нажмите клавишу VOLUME на пульте дистанционного управления данного устройства.
  - Нажмите клавишу VOLUME+, чтобы увеличить звук.
  - Нажмите клавишу VOLUME-, чтобы уменьшить звук.
  - Максимальное значение уровня громкости – 20.

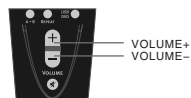

# РЕЖИМ ВОСПРОИЗВЕДЕНИЯ ЛАЗЕРНЫХ ДИСКОВ

## Отключение звука



1. Отключение звука. Нажмите клавишу в режиме воспроизведения, чтобы выключить звук.

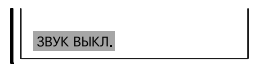

2. Включение звука. Нажмите клавишу еще раз для включения звука.

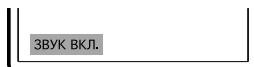
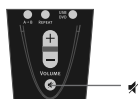

### ПРИМЕЧАНИЕ

- Нажмите клавишу , если звук отсутствует.

## Меню проигрывания DVD-дисков



Некоторые DVD-диски имеют собственное меню.

1. Нажмите клавишу MENU, чтобы отобразить меню на экране. Произведите нужные действия в соответствии с подсказками на экране, выбирая соответствующие пункты с помощью цифровых клавиш.
2. С помощью клавиш направления выберите нужный трек, затем нажмите клавишу или OK.

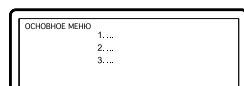

### ПРИМЕЧАНИЕ

- Нажмите клавишу MENU, чтобы вернуться в главное меню. Переходы между меню различаются для разных дисков.

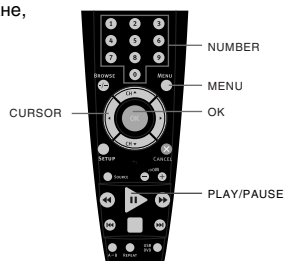

## Функция PBC



Воспользуйтесь функцией PBC при воспроизведении SVCD-, VCD2.0-дисков с функцией PBC.

1. Главное меню на экране телевизора:

Нажмите цифровую клавишу для выбора.  
Например, выберите главное меню 1.  
Изображение на экране телевизора:

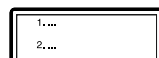

2. На экране телевизора появится подменю после входа в главное меню 1.

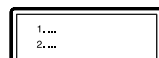

3. Нажмите клавишу или , чтобы перейти к нужной странице.

4. Нажмите цифровую клавишу, чтобы выбрать пункт подменю. Например, нажмите клавишу 5, чтобы начать воспроизведение с 5-го трека.

5. Нажмите клавишу CANCEL, чтобы вернуться в подменю. Нажмите клавишу CANCEL еще раз, чтобы вернуться в главное меню.

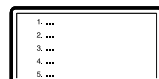

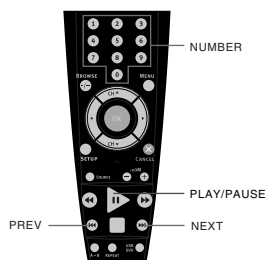

6. Нажмите клавишу MENU, чтобы выключить функцию PBC и перейти в режим нормального воспроизведения.



# РЕЖИМ ВОСПРОИЗВЕДЕНИЯ ЛАЗЕРНЫХ ДИСКОВ

## Непосредственный выбор раздела или трека с помощью цифровых клавиш



1. Вставьте диск, после того как DVD–плеер начнет чтение, нажмите цифровую клавишу, чтобы выбрать раздел или трек. Переход между выбором раздела или трека осуществляется с помощью клавиш ВЛЕВО и ВПРАВО.
2. Если номер раздела/трека <10, нажмите клавишу 1–9. Например выберите трек 7:  $0 + 7$   

3. Если номер раздела/трека >10, нажмите цифровую клавишу 1–9, затем снова цифровую клавишу 0–9. Например, выберите трек 16:  $1 + 6$   

### ПРИМЕЧАНИЕ

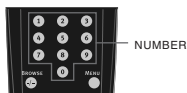
- При воспроизведении VCD– или VCD2.0–дисков эта функция доступна только при выключенном режиме PBC. Если режим PBC включен, для выбора трека войдите в главное меню диска, нажатием клавиши CANCEL.



## Выбор языка/аудиоканала



Нажмите клавишу LANG.

Вы можете выбрать желаемый язык при воспроизведении DVD– или SVCD–диска, записанного с поддержкой нескольких языков.

### DVD–диск:



### SVCD–диск:

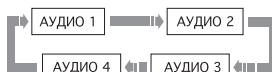

Дубляж некоторых VCD– и SVCD–дисков выделяется в отдельный звуковой канал, что дает возможность при воспроизведении таких дисков выбирать звуковое сопровождение на языке, который Вы предпочитаете в моно– или стереорежиме.

### VCD–, CD–диски:



### ПРИМЕЧАНИЯ

- Наличие языков зависит от записи конкретного диска.
- При воспроизведении DVD–Video дисков нажатие клавиши переключения языков может вызвать повторное воспроизведение текущего трека.

## Функция Q–PLAY (быстрое воспроизведение)



Некоторые DVD–диски записаны с блоками "непропускаемой" рекламы или другой информации. Чтобы после загрузки диска перейти непосредственно к воспроизведению самого фильма, Вам необходимо воспользоваться функцией "Q–Play".

Нажмите клавишу Q–PLAY после загрузки DVD–диска, чтобы сразу перейти непосредственно к просмотру фильма.

### ПРИМЕЧАНИЕ

- При воспроизведении некоторых дисков, в связи с особенностью их записи данная функция может не работать.



# РЕЖИМ ВОСПРОИЗВЕДЕНИЯ ЛАЗЕРНЫХ ДИСКОВ

## Ускоренное воспроизведение



Вы можете использовать ускоренное воспроизведение вперед и назад, чтобы найти нужный фрагмент в режиме воспроизведения.

1. Нажмите клавишу ►►, чтобы плеер начал ускоренное воспроизведение вперед.

Каждое нажатие клавиши ►► изменяет скорость воспроизведения DVD-, SVCD-, VCD-, CD-дисков в следующей последовательности:



2. Нажмите клавишу ◀◀, чтобы плеер начал ускоренное воспроизведение назад. Каждое нажатие клавиши ◀◀ изменяет скорость воспроизведения DVD-, SVCD-, VCD-, CD-дисков в следующей последовательности:



## Повторное воспроизведение



Функция повторного воспроизведения позволяет Вам повторять определенный раздел, эпизод, трек или диск.

При каждом нажатии клавиши REPEAT на экране отображается следующая информация:

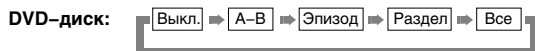

Для SVCD- и VCD2.0-дисков эта функция доступна только при выключенном режиме PBC. Для VCD1.1- и CD-дисков эта функция доступна в обоих режимах.

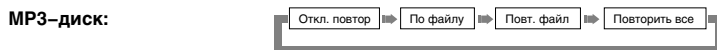

## Повтор выбранного фрагмента



1. Во время нормального воспроизведения нажмите клавишу A-B, чтобы выбрать точку A (начало выбираемого участка). Информация на экране:



2. Повторным нажатием клавиши A-B выберите точку B (конец выбираемого участка). Информация на экране:

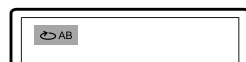

DVD-плеер автоматически вернется к точке A, чтобы повторно воспроизвести выбранный фрагмент (A-B).

3. Нажмите клавишу A-B еще раз, чтобы перейти в режим нормального воспроизведения.

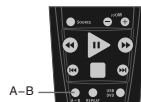

## ПРИМЕЧАНИЯ

- Эта функция не доступна для некоторых дисков.
- Фрагмент может быть выбран только в пределах одного трека в режиме PBC.

# РЕЖИМ ВОСПРОИЗВЕДЕНИЯ ЛАЗЕРНЫХ ДИСКОВ

## Выбор субтитров



Нажмите клавишу SUBT. При воспроизведении DVD-дисков, записанных с субтитрами на разных языках, Вы можете выбрать язык субтитров. Каждое нажатие клавиши SUBT изменяет язык субтитров, как показано на рисунке:

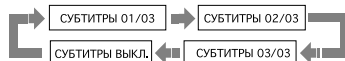

Количество доступных языков может достигать 32 для DVD-дисков, но при этом оно зависит от записи конкретного диска.



## Выбор ракурса



1. Нажмите клавишу ANGLE. Информация на экране:

Выберите другой ракурс с помощью клавиши ANGLE. Изображение на экране будет меняться, как показано на рисунке:

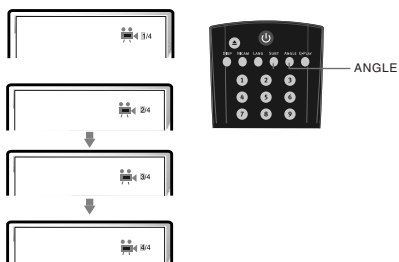

2. Чтобы вернуться в режим нормального воспроизведения, нажимайте клавишу ANGLE, пока не вернетесь к значению по умолчанию.

### ПРИМЕЧАНИЯ

- Количество возможных ракурсов зависит от записи конкретного DVD-диска. Вы можете выбрать любое значение из всех возможных.
- Эта функция доступна только для дисков, записанных с поддержкой различных ракурсов.

## Увеличение/уменьшение изображения



1. В режиме воспроизведения нажмите клавишу ZOOM+. Изображение на экране телевизора: Изображение увеличено в 1.2 раза.
2. С каждым последующим нажатием клавиши ZOOM+ масштабирование изображения будет осуществляться в следующем порядке: x1.2, x1.3, x1.5, x2, x2.5, x3, x3.5, x4.
3. При нажатии на клавишу ZOOM+ еще раз изображение вернется к первоначальному размеру.
4. При нажатии на клавишу ZOOM- будет осуществляться возврат на предыдущий уровень масштабирования.

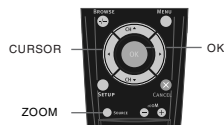
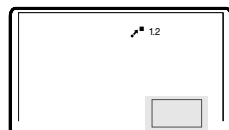



# РЕЖИМ ВОСПРОИЗВЕДЕНИЯ ЛАЗЕРНЫХ ДИСКОВ

## Браузер треков



Данный интерфейс позволяет получить одновременный доступ к таким функциям и информации, как раздел, эпизод, дубляж, субтитры, ракурс, масштаб, повторное воспроизведение и отображение времени.

### DVD-диск:

Нажмите клавишу BROWSE на пульте ДУ плеера.  
Изображение на экране:

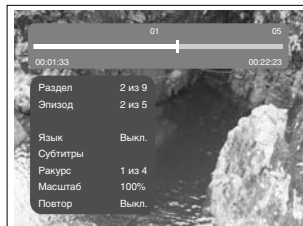

С помощью клавиш направления (ВВЕРХ и ВНИЗ) выберите необходимый пункт. Например, выберите пункт Эпизод, нажмите ОК для подтверждения.  
Введите номер эпизода с помощью цифровых клавиш. Например, нажмите 0 и 2, DVD-плеер начнет воспроизведение со второго эпизода.  
Номер вводимого раздела не должен превышать количества эпизодов.



### SVCD-диск:

Нажмите клавишу BROWSE на пульте ДУ плеера.  
Изображение на экране:

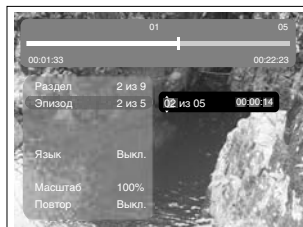

### VCD-диск:

Нажмите клавишу BROWSE на пульте ДУ плеера.  
Изображение на экране:

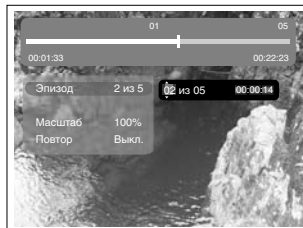

### CD-диск:

Нажмите клавишу BROWSE на пульте ДУ плеера.  
Изображение на экране:

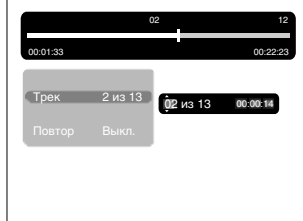

### ПРИМЕЧАНИЕ

- Выбор параметров можно осуществлять только в режиме воспроизведения.

# РЕЖИМ ВОСПРОИЗВЕДЕНИЯ ЛАЗЕРНЫХ ДИСКОВ

## Воспроизведение MP3-, JPEG-файлов

**MP3** – это международный стандарт сжатия аудиоданных, позволяющий сжимать аудиосигнал в 12 раз. При использовании формата MP3 на одном CD-диске может храниться более 600 минут музыки (более 170 песен). При этом качество звука MP3-диска практически соответствует качеству аудиоCD-диска.

**JPEG (Joint Photographic Expert Group)** – алгоритм сжатия изображений, широко используемый во всем мире и обеспечивающий очень высокую степень сжатия исходного материала. Изображения в таком формате могут обрабатываться любыми графическими редакторами и занимают в 15 – 20 раз меньше места, чем исходные изображения.

Благодаря процессору с декодерами, данный DVD-плеер может воспроизводить файлы данных форматов, используя один графический интерфейс.

- 1 Окно директорий. Отображает текущую директорию.
- 2 Окно файлов. Отображает содержимое директорий.
- 3 Полоса прокрутки. Отображает положение файла в директории.
- 4 Окно настроек воспроизведения файлов.
- 5 Окно предварительного просмотра. Предварительный просмотр JPEG-файлов.
- 6 Информационное окно.

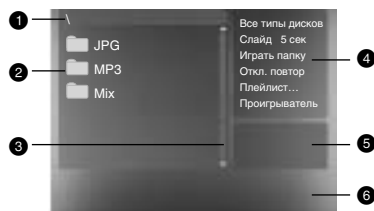

### Окно настроек воспроизведения файлов:

Нажмите клавишу ВПРАВО, чтобы зайти в окно настроек воспроизведения файлов. С помощью клавиш ВВЕРХ и ВНИЗ выберите необходимый пункт, затем нажмите ОК для подтверждения.

#### 1 Все типы дисков

*Воспроизведение поддерживаемых форматов файлов.*

При каждом нажатии клавиши ► формат файла будет меняться по кругу.

Типы дисков – Аудио – Картинка

#### 2 Слайд

*Выберите скорость воспроизведения JPEG-файлов.*

При каждом нажатии клавиши ► скорость воспроизведения JPEG-файла будет меняться по кругу.

Слайд 5 сек – Слайд 10 сек – Слайд 15 сек – Слайд 20 сек – Слайд 25 сек – Слайд 30 сек

#### 3 Играть папку

*Выберите Играть папку или Играть диск.*

- 1. Для выбора воспроизведения папки нажмите клавишу ►

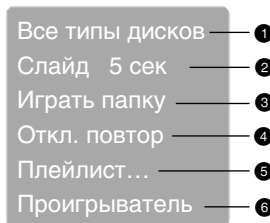

2. Нажмите клавишу ВЛЕВО для перехода в окно файлов. С помощью клавиш ВВЕРХ и ВНИЗ выберите необходимую директорию, затем нажмите ОК для подтверждения.
3. Нажмите клавишу MENU для выхода в меню директорий.

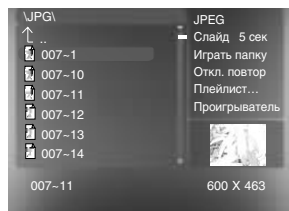
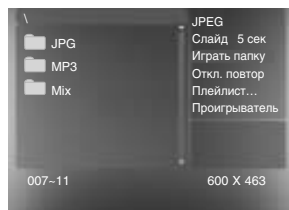

# РЕЖИМ ВОСПРОИЗВЕДЕНИЯ ЛАЗЕРНЫХ ДИСКОВ

1. Для выбора воспроизведения диска в целом нажмите на клавишу **▶**.
2. Нажмите клавишу **ВЛЕВО** для перехода в окно файлов. С помощью клавиш **ВВЕРХ** и **ВНИЗ** выберите необходимый файл, затем нажмите **ОК** для подтверждения.

## 4 Откл. повтор

Выберите тип повтора при воспроизведении.

При каждом нажатии клавиши **▶** тип повтора при воспроизведении будет меняться по кругу. При нахождении параметра в положении **Откл. повтор** файлы будут воспроизводиться в нормальной последовательности без повтора.

- Для повторного воспроизведения одного файла нажмите клавишу **▶** один раз.

- Для повторного воспроизведения всего списка файлов в директории нажмите клавишу **▶** еще раз.

## 5 Плейлист

Для создания плейлиста в окне настроек с помощью клавиш **ВВЕРХ** и **ВНИЗ** выберите пункт **Плейлист**. Нажмите клавишу **ОК** для создания программируемого списка файлов.

Нажмите клавишу **ВЛЕВО** для перехода в окно файлов. С помощью клавиш **ВВЕРХ** и **ВНИЗ** выберите необходимый файл, затем нажмите **ОК** для занесения его в список. После этого нажмите **▶** для воспроизведения созданного плейлиста.

Для отключения плейлиста выберите его в окне настроек и нажмите клавишу **ОК**.

## 6 Проигрыватель

При воспроизведении MP3- или WMA-файла в окне настроек с помощью клавиш **ВВЕРХ** и **ВНИЗ** выберите пункт **Проигрыватель** и нажмите клавишу **ОК**, после этого появятся информация о проигрываемом файле.

Для отключения проигрывателя нажмите клавишу **MENU**.

## ПРИМЕЧАНИЯ

- При воспроизведении файлов JPEG нажмите клавишу **□**, чтобы остановить просмотр. После этого все файлы JPEG будут отображены на экране. На экране помещается 12 картинок. Остальные картинки будут отображены в следующем окне. Переход по страницам производится с помощью клавиш **↵** и **⏪**. Также можете выбрать нужную картинку с помощью цифровых клавиш или клавиш направления. Нажмите **ОК** для подтверждения.
- С помощью клавиш направления Вы можете вращать картинку при воспроизведении файлов JPEG.
- С помощью клавиши **SUBT** при воспроизведении файлов JPEG Вы можете изменить режим отображения на экране.
- Для перехода в окно выбора файлов нажмите клавишу **MENU**.

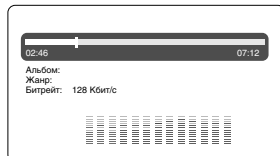
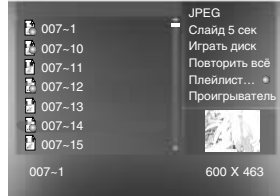
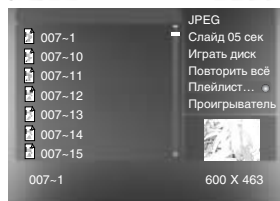
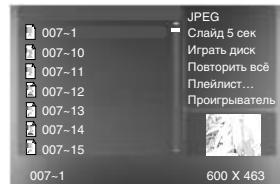
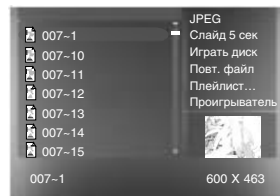
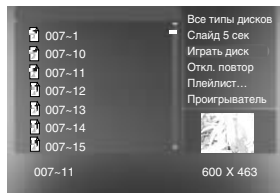

# РЕЖИМ ВОСПРОИЗВЕДЕНИЯ ЛАЗЕРНЫХ ДИСКОВ

## Работа с USB-устройствами

Данный DVD-плеер оснащен USB-портом и поддерживает протокол "USB1.1".

Плеер работает с устройствами класса "USB Mass Storage Bulk-Only" и совместим с рядом устройств типа flash-карт, MP3-плееров и т. д. с файловой системой FAT (системы FAT32 и NTFS не поддерживаются).

Так как некоторые устройства с USB-портом не являются устройствами класса "USB Mass Storage Bulk-Only", то такие устройства не совместимы с данным портативным DVD-плеером.

Пожалуйста, перед покупкой устройства, которое вы собираетесь подключать к данному DVD-плееру, используя USB-порт, убедитесь, что данное устройство удовлетворяет всем приведенным выше условиям и совместимо с данным DVD-плеером.

Если подключаемое устройство совместимо с DVD-плеером, то с такого устройства можно воспроизводить все форматы, которые поддерживает данный портативный DVD-плеер.

## Просмотр и воспроизведение содержимого подключенного устройства

1. Вставьте устройство в USB-порт плеера.
2. Нажмите клавишу USB/DVD. Содержимое памяти устройства будет отображено на экране.
3. Работа с файлами и управление идентичны воспроизведению дисков с файлами JPEG, MP3 и MPEG-4.
4. Нажмите клавишу USB/DVD, чтобы выйти из режима работы с подключенным устройством

### ПРИМЕЧАНИЯ

- При чтении MPEG-файлов с большой частотой с USB-порта и flash-карты могут возникнуть паузы.
- Если на flash-карте или USB-устройстве не записано никаких файлов, то на экране появится надпись "НЕТ ФАЙЛОВ". Если возникают какие-либо проблемы с чтением flash-карты или USB-устройства, то появится надпись "ОШИБКА!". В этом случае проверьте правильность подключения устройств либо подключите их снова.
- Возможно, что этот плеер не читает какие-либо виды flash-карт или форматы, записанные на них. В этом случае могут возникнуть сбои в работе плеера; пожалуйста, выключите его, выньте подключенные к USB-порту устройства или flash-карты и включите плеер снова.

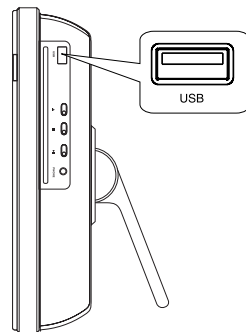

# НАСТРОЙКИ ФУНКЦИЙ

## Выбор и изменение настроек

Нажмите клавишу SETUP, чтобы отобразить меню настроек. На экране появится изображение, как показано на рисунке:

С помощью клавиш направления выберите необходимый раздел меню, нажмите клавишу OK для подтверждения.

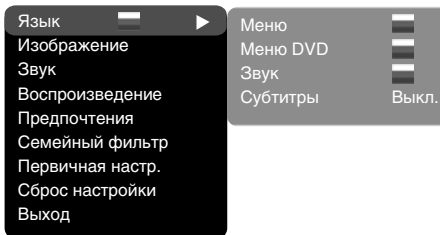

1. Например, если Вы хотите изменить настройки изображения, то с помощью клавиш ВВЕРХ и ВНИЗ выберите раздел Изображение и нажмите клавишу ОК или ВПРАВО.

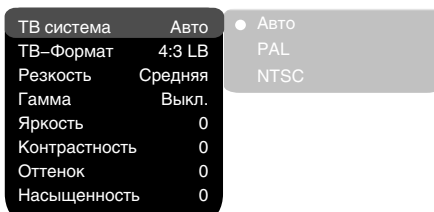

2. С помощью клавиш ВВЕРХ и ВНИЗ выберите нужный пункт и нажмите ОК или ВПРАВО. Например, выберите пункт Резкость. Возможные параметры настройки появятся на экране. Затем выберите необходимый уровень резкости и нажмите ОК для подтверждения.
3. Нажмите курсор ВЛЕВО для выхода на предыдущий уровень меню.
4. Нажмите SETUP, чтобы выйти из меню настроек.

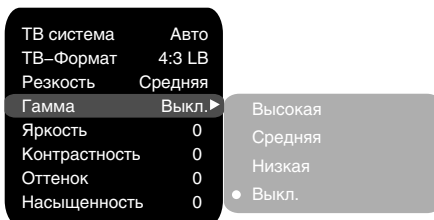

## Раздел настроек Язык

### 1. Меню: установка языка интерфейса

- Возможные значения: Русский, Английский, Украинский.
- Значение по умолчанию: Английский.



### 2. Меню DVD: выбор языка меню диска

### 3. Звук: выбор языка перевода

- Возможные значения языка меню диска/перевода: Русский, Английский, Эстонский, Латвийский, Казахский, Румынский, Белорусский, Украинский, Китайский.
- Значение по умолчанию языка меню диска/перевода: Английский.
- Выбор других языков: с помощью клавиш ВВЕРХ и ВНИЗ выберите пункт Другие и нажмите ОК.
- С помощью цифровых клавиш введите код языка и нажмите ОК.
- Если выбранный Вами язык не записан на DVD-диске, то будет воспроизводиться другой доступный язык.

### 4. Субтитры: выбор языка субтитров

- Возможные значения: Выкл., Русский, Английский, Эстонский, Латвийский, Казахский, Румынский, Белорусский, Украинский, Китайский.
- Значение по умолчанию: Выкл.
- Выбор других языков: с помощью клавиш ВВЕРХ и ВНИЗ выберите пункт Другие и нажмите ОК.
- С помощью цифровых клавиш введите код языка и нажмите ОК.
- Если выбранный Вами язык не записан на DVD-диске, то будет воспроизводиться другой доступный язык.

# НАСТРОЙКИ ФУНКЦИЙ

## Раздел настроек Изображение

### 1. ТВ система: выбор телевизионной системы

- Возможные значения: Авто, PAL, NTSC.
- Значение по умолчанию: Авто.

### 2. Формат: установка параметров формата изображения

- Возможные значения: 4:3 PS, 4:3 LB, TB 16:9.
- Значение по умолчанию: 4:3 LB.
- Возможность выбора режима 4:3 PS зависит от конкретного диска. Некоторые диски записаны с поддержкой только одного формата. Выбранный масштаб должен соответствовать экрану телевизора.

### 3. Резкость: регулировка резкости изображения

- Возможные значения: Высокая, Средняя, Низкая.
- Значение по умолчанию: Низкая.

### 4. Гамма: регулировка цветовой температуры изображения

- Возможные значения: Высокая, Средняя, Низкая, Выкл.
- Значение по умолчанию: Выкл.

### 5. Яркость: регулировка яркости изображения

### 6. Контрастность: регулировка контрастности изображения

### 7. Оттенки: регулировка оттенков изображения

### 8. Насыщенность: регулировка насыщенности изображения

- Регулировка яркости, контрастности, оттенков и насыщенности изображения:
- С помощью клавиш ВВЕРХ и ВНИЗ выберите нужный пункт в разделе настроек изображения. Нажмите клавишу ОК или ВПРАВО, чтобы перейти к настройке соответствующего параметра.
  - С помощью клавиш ВВЕРХ и ВНИЗ измените значение параметра.
  - После завершения нажмите клавишу ВЛЕВО, чтобы вернуться обратно в раздел настроек изображения.

ТВ система	Авто
ТВ-Формат	4:3 LB
Резкость	Средняя
Гамма	Выкл.
Яркость	0
Контрастность	0
Оттенок	0
Насыщенность	0

- Авто
- PAL
- NTSC

## Раздел настроек Звук

### 1. Цифр. аудиовых.

#### а) Формат SPDIF: установка параметров цифрового аудиовыхода.

- Возможные значения: RAW, PCM.
- Значение по умолчанию: RAW.
- При выборе параметра RAW на цифровые выходы DVD-плеера подается не декодированный сигнал, на аналоговые выходы подается декодированный сигнал. Декодирование осуществляется встроенным декодером DVD-плеера. Данный параметр предназначен для того, чтобы декодирование сигнала на цифровых выходах осуществлялось внешним устройством (например, усилителем).
- При выборе параметра PCM на цифровые выходы DVD-плеера подается сигнал в кодировке PCM.

#### б) LPCM: установка параметров цифровых аудиовыходов для соответствия различным усилителям и ресиверам.

- Возможные значения: 48 кГц 16 бит, 96 кГц 24 бит.
- Значение по умолчанию: 48 кГц 16 бит.

### 2. Коррекция звука

#### а) Эквалайзер: режимы эквалайзера.

- Возможные значения: Выкл., рок, поп, живой звук, танцев. музыка, техно, классика, мягкий звук.
- Значение по умолчанию: Выкл.

#### б) Эхо: эффекты эха.

- Возможные значения: Выкл., концерт, гостиная, зал, ванная, пещера, арена, собор.
- Значение по умолчанию: Выкл.

#### в) Тон. баланс: регулировка уровня тонального баланса.

- С помощью клавиш ВВЕРХ и ВНИЗ отрегулируйте уровень тонального баланса.
- Нажмите клавишу ВЛЕВО, чтобы вернуться в раздел настроек коррекции звука.

Цифр. аудиовых.	Формат SPDIF	RAW
Коррекция звука	LPCM	48 кГц

Цифр. аудиовых.	Эквалайзер	Выкл.
Коррекция звука	Эхо	Выкл.
	Тон. баланс	0

# НАСТРОЙКИ ФУНКЦИЙ

## Раздел настроек Воспроизведение

### 1. DVD

**Проп. рекламы: пропуск "неперематываемого" блока при воспроизведении DVD-диска**

- Возможные значения: Да, Нет.
- Значение по умолчанию: Нет.

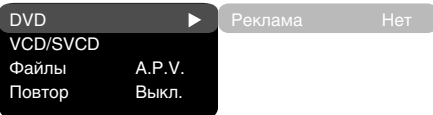

### 2. VCD/SVCD

**Меню PBC: включение/выключение режима PBC**

- Возможные значения: Вкл., Выкл.
- Значение по умолчанию: Вкл.
- Если установить Вкл., то при воспроизведении дисков, поддерживающих эту функцию, появляется меню, в котором можно выбрать порядок воспроизведения содержимого диска. Если установить параметр Выкл., то воспроизведение содержания осуществляется в том порядке, в котором оно записано на диске.

### 3. Файлы: выбор типа воспроизводимых файлов на диске

- Возможные значения: Аудио, Картинки.
- Значение по умолчанию: А.Р.

### 4. Повтор: режим повтора файлов

- Возможные значения: Выкл., По одному, Все.
- Значение по умолчанию: Выкл.

## Раздел настроек Предпочтения

### 1. Эквалайзер: анализатор спектра

- Возможные значения: Вкл., Выкл.
- Значение по умолчанию: Выкл.



### 2. Скринсэйвер: включение/выключение защиты экрана

- Возможные значения: Вкл., Выкл.
- Значение по умолчанию: Вкл.

# НАСТРОЙКИ ФУНКЦИЙ

## Раздел настроек Семейный фильтр

### 1. Категория: установка возрастных ограничений для предотвращения просмотра детьми нежелательных дисков

- Возможные значения: Any, Kid, G, PG, PG-13, PGR, R, NC-17.
- Значение по умолчанию: Any.

Категория Any  
Сменить пароль

- Any
- Kid
- G
- PG
- PG-13
- PGR
- R
- NC-17

### 2. Сменить пароль: установка четырехзначного пароля для изменения уровня возрастных ограничений.

- Значение по умолчанию: 7890.

Старый пароль

Новый пароль

Подтверждение

Да

Отмена

## Раздел настроек Первичная настр.

- Нажмите клавишу ВПРАВО, чтобы зайти в раздел первичных настроек, затем с помощью клавиш ВВЕРХ и ВНИЗ выберите необходимый пункт и нажмите клавишу ОК для подтверждения.
- При нахождении в этом разделе меню нажатие клавиши ВЛЕВО не возвращает на предыдущий уровень.

- Авто
- PAL
- NTSC

## Раздел настроек Сброс настройки

Сброс всех настроек и восстановление параметров по умолчанию, за исключением уровня возрастных ограничений и пароля.

Заводские настройки

Да

Отменить

## Раздел настроек Выход

- С помощью клавиш ВВЕРХ и ВНИЗ выберите пункт Выход и нажмите клавишу ОК для выхода из меню.

- Язык
- Изображение
- Звук
- Воспроизведение
- Предпочтения
- Семейный фильтр
- Первичная настр.
- Сброс настройки
- Выход



# ПРОЧЕЕ

## Полезные примечания

- Чтобы продлить срок службы Вашего DVD–плеера, делайте паузы не менее 30 секунд между выключением и повторным включением DVD–плеера.
- Отключайте электропитание DVD–плеера после завершения работы.
- Некоторые функции DVD–плеера не могут быть применимы к некоторым дискам.
- Используйте источники питания номинального напряжения, иначе DVD–плеер не будет работать или будет поврежден.
- В случае случайных остановок DVD–плеера, пожалуйста, выключите электропитание и включите его снова.

## Поиск неисправностей

Пожалуйста, проверьте возможные причины неисправности, прежде чем обращаться в сервис-центр.

Признак неисправности	Причина неисправности	Действия по устранению неисправности
Нет звука	1. Неадекватное подключение шнура аудио. 2. Диск загрязнен или поврежден. 3. Звук отключен клавишей $\blacktriangleleft$ .	1. Установите надежное соединение. 2. Почистите диск. 3. Нажмите клавишу $\blacktriangleleft$ .
Нет изображения	1. Неадекватное подключение шнура видео. 2. Некорректные настройки Вашего телевизора.	1. Установите надежное соединение. 2. Скорректируйте настройки Вашего телевизора.
Изображение черно–белое	1. Неправильно выбрана система цветности телевидения. 2. Уровень цвета на телевизоре выставлен неверно.	1. Установите нужную систему телевидения. 2. Перенастройте систему цветов Вашего телевизора.
Диски не читаются	1. Диск не вставлен. 2. Диск вставлен неправильно. 3. Конденсат на лазерной головке DVD–плеера.	1. Вставьте диск. 2. Установите диск лейблом вверх. 3. Оставьте DVD–плеер без диска на один час включенным.
Не работает пульт ДУ	1. Неверное направление пульта ДУ на экран телевизора. 2. Расстояние до телевизора превышает 8 метров. 3. Разряжены батарейки.	1. Используйте пульт ДУ в соответствии с инструкцией. 2. Сократите расстояние до телевизора. 3. Замените обе батарейки.
Некоторые функции не работают	1. Диск записан некорректно. 2. Нажата неверная последовательность клавиш. 3. Статическое напряжение на поверхности корпуса.	1. Подождите 5 – 10 секунд, и телевизор автоматически возвратится в нормальное состояние. 2. Повторите операцию еще раз. 3. Выключите телевизор на 1 – 2 минуты и включите его снова.
Нестабильное изображение	1. Неправильная настройка телевизора.	1. Скорректируйте настройки телевизора.

## Критерий оценки качества ЖК–матрицы

Технология производства жидкокристаллических матриц для ЖК–телевизоров предполагает возможность появления дефектных точек\*. Максимально допустимое количество таких точек регламентируется международным стандартом ISO13406–2, Class II. Допустимое количество дефектных точек для 15" ЖК–телевизоров компания «ВВК» установила в количестве не более 3 штук, с расстоянием между любыми парами точек менее 15 мм, и не более 5 точек, распределенных по всей плоскости экрана. В случае замены ЖК–телевизора компания «ВВК» допускает, что в предоставляемом взамен телевизоре тоже может присутствовать некоторое количество дефектных точек, соответствующее вышеназванным нормам. Это условие следует иметь в виду, подавая заявку на замену изделия по гарантии.

\* – здесь и далее понятие «точка» приравнивается к понятию «пиксель». Дефектными являются точки любого цвета, а также белые и черные точки.

## ПРОЧЕЕ

### Технические характеристики

Дисплей	Тип Класс Диагональ (°/см) Высота (мм) Ширина (мм) Размеры пикселя (мм) Угол обзора по вертикали (°) Угол обзора по горизонтали (°)	TFT, цветной II (ISO 13406-2) 15/38,1 228,19 304,13 0,297x0,297 120 120 110
Частота	Кадров (Гц) Строк (кГц) Число цветов	50 – 75 30–75 16 700 000
Режимы работы дисплея	Оптимальный режим Разрешение Частота кадров (Гц) Максимальный режим Разрешение Частота кадров (Гц)	1024x768 75 1024x768 75
Входы	Видео Композитный UPGRADE Аудио Стерефонический Прочие интерфейсы USB RF	1 1 2 1 1
Выходы	Аудио Для подключения наушников Цифровой коаксиальный	1 1
Системы цветности	ТВ тюнер Видеовходы	PAL, SECAM PAL, SECAM, NTSC 3.58, NTSC 4.43, PAL60
Системы звука	ТВ тюнер	DK, I, BG, L
Встроенный DVD-плеер	Поддерживаемые типы дисков	CD-R/RW, DVD-R/RW, DVD+R/RW
	Поддерживаемые форматы	DVD-Video, DivX, XviD, SVCD, VCD, CD-DA, HDCD, MP3, WMA, Kodak Picture CD, JPEG
Внешний блок питания	Входное напряжение (В, Гц) Выходное напряжение (В, А)	~ 100–240, 50/60 DC: +12
Потребляемая мощность	Рабочий режим (Вт) Режим ожидания (Вт)	54 <3
Требования к окружающей среде	При эксплуатации Температура (°, C) Влажность (%) При хранении Температура (°, C) Влажность (%)	+5...+35 85 0–50 85
Размеры	Высота, ширина, глубина (мм)	438,7x295,7x73,4
Вес	Вес без упаковки (кг)	7,4

- Технические характеристики, дизайн и алгоритмы работы устройства могут быть изменены BVK Electronics без предварительного уведомления.
- Некоторые диски и карты памяти, записанные в любом из поддерживаемых форматов на любом из совместимом типов носителей, могут не воспроизводиться или воспроизводиться некорректно из-за особенностей их записи или исполнения.

## Термины

- **525/60**  
Телевизионная система с 525 строками и 60 полосами (30 кадров) в секунду. Используется в системе NTSC.
- **625/50**  
Телевизионная система с 625 строками и 50 полосами (25 кадров) в секунду. Используется в системах PAL и SECAM.
- **ANALOG (Аналоговый сигнал)**  
Сигнал, изменяющийся непрерывно (частота дискретизации равна бесконечности). Для сравнения см. DIGITAL.
- **CD**  
Сокращение от Compact Disc. Формат для хранения данных в цифровом формате, записанных лазерным лучом, разработан компаниями Philips и Sony.
- **CD-DA**  
Сокращение от Compact Disc Digital Audio. Оригинальный формат для хранения музыки в оцифрованном виде.
- **CD-R**  
Расширение формата CD. Диск, на который может быть записана информация только один раз, путем прожигания подложки лазерным лучом.
- **CD-ROM**  
Расширение формата CD-DA. Предназначен для хранения компьютерных данных на CD.
- **CHAPTER (ГЛАВА)**  
Изображение и музыка DVD-диска разделены на несколько частей. Эти части называются Главами. Применительно к видеодискам, это означает секцию фильма. Применительно к звуковому диску, это означает отдельную музыкальную секцию. Каждая Глава имеет свой номер для быстрого поиска.
- **COMPRESSION (СЖАТИЕ)**  
Обработка информации с целью уменьшить занимаемый размер. Сжатие без потерь подразумевает только сжатие и позволяет восстановить информацию в первоначальном виде. Сжатие с потерями подразумевает отбрасывание избыточной информации с целью увеличения коэффициента сжатия.
- **CONTRAST (КОНТРАСТНОСТЬ)**  
Разница между самой светлой и самой темной точками изображения.
- **DAC – Digital-to-Analog converter (ЦАП – Цифроаналоговый преобразователь)**  
Микросхема, преобразующая цифровой сигнал (аудио или видео) в аналоговый сигнал.
- **DIGITAL (Цифровой сигнал)**  
Сигнал, хранящийся в виде набора дискретных значений. Аналоговый сигнал может быть преобразован в цифровой путем дискретизации.
- **Dolby Digital**  
Система кодирования аудиосигнала, разработанная компанией Dolby Laboratories и признанная в качестве мирового стандарта. Dolby Digital – наиболее распространенная система кодирования для DVD-Video и 526/60 (NTSC) CD.
- **DVD**  
Сокращение от Digital Video Disc или Digital Versatile Disc. Формат хранения аудио-, видеоданных на диске диаметром 12 или 8 см.
- **HUE (ОТТЕНОК)**  
Цвет луча или пикселя. Цветовая характеристика зависит от длины волны луча.
- **INTERLACE (ЧЕРЕССТРОЧНАЯ РАЗВЕРТКА)**  
Метод формирования кадров, применяемый в телевидении. Одно поле кадра формируется нечетными линиями строк, второе – четными. Объединяя чересстрочно на экране монитора, поля образуют кадр.
- **ISO 9660**  
Международная система стандартов, описывающая файловую систему CD-ROM.
- **Macrovision**  
Технология компании Macrovision делает неприемлемо низким качество копий с DVD и VHS, не влияя при этом на качество исходного изображения. Для защиты информации от перезаписи на VHS VCR в видеосигнал на обратном ходе развертки по кадру вводятся импульсы-помехи, которые нарушают правильность работы АРУ видеомагнитофона. Это приводит к изменениям в яркостном сигнале, записанном на видеомагнитофоне, что делает невозможным просмотр видеопрограммы. (Кроме того, наблюдаются срывы синхронизации, что выражается в подергивании изображения по вертикали.)
- **MPEG (Moving Pictures Expert Group)**  
Международный комитет, разработавший ряд международных стандартов сжатия аудио и видео.
- **MULTI ANGLE**  
Сцены, снятые с нескольких разных камер (под разными углами обзора), записанные на некоторых DVD-дисках.
- **MULTI LANGUAGE**  
Несколько языков перевода или субтитров, записанных на некоторых DVD-дисках.
- **SATURATION (НАСЫЩЕННОСТЬ)**  
Интенсивность цвета или яркость.
- **SIGNAL-TO-NOISE RATION (ОТНОШЕНИЕ СИГНАЛШУМ)**  
Отношение исходного сигнала к посторонним помехам, измеряется в децибелах. Аналоговый сигнал всегда содержит помехи. Цифровой сигнал не содержит помех, благодаря тому, что сигнал фильтруется в высокочастотном тракте.
- **SURROUND SOUND**  
Система расположения громкоговорителей спереди и сзади слушателя для создания "эффекта присутствия".
- **TITLE (РАЗДЕЛ)**  
Изображение и музыка DVD-диска разделены на несколько частей. Эти части называются Разделами. Применительно к видеодискам, это означает секцию фильма, то есть кусок пленки и т. п. Применительно к звуковому диску, это означает отдельную музыкальную секцию, то есть песню и т. п. Каждый Раздел имеет свой номер для быстрого поиска.
- **TRACK (ТРЕК)**  
Видео или музыка на CD или VIDEO CD разделены на Треки. Каждый Трек имеет свой номер для быстрого поиска.

# ПРОЧЕЕ

## Список кодов языков

Код	Язык	Код	Язык	Код	Язык
6565	Афар	7285	Венгерский	8084	Португальский
6566	Абхазский	7289	Армянский	8185	Кечуа
6570	Африканз	7365	Интерлингва	8277	Разто–Романский
6577	Амехарик	7378	Индонезийский	8279	Румынский
6582	Арабский	7383	Исландский	8285	Русский
6583	Асамес	7384	Итальянский	8365	Санскрит
6588	Аямара	7387	Иврит	8368	Синдхи
6590	Азербайджанский	7465	Японский	8372	Сербо–Хорватский
6665	Башкирский	7473	Идиш	8373	Сигалийский
6669	Белорусский	7487	Яванийский	8375	Словатский
6671	Болгарский	7565	Грузинский	8376	Словенский
6672	Бихари	7575	Казахский	8377	Самоан
6678	Бенгальский; Бангла	7576	Гренландский	8378	Шона
6679	Тибетский	7577	Камбоджийский	8379	Сомалийский
6682	Бретонь	7578	Канада	8381	Албанский
6765	Каталанский	7579	Корейский	8382	Сербский
6779	Корсиканский	7583	Кашмирский	8385	Санданийский
6783	Чешский	7585	Курдский	8386	Шведский
6789	Уэльский	7589	Киргизский	8387	Суахили
6885	Датский	7665	Латинский	8465	Тамильский
6869	Немецкий	7678	Лингала	8469	Телугу
6890	Бутани	7679	Лаосский	8471	Таджикский
6976	Греческий	7684	Литовский	8472	Тайский
6978	Английский	7686	Латвийский, Леттиш	8473	Тигринеийский
6979	Эсперанто	7771	Малагаси	8475	Туркменский
6983	Испанский	7773	Маори	8476	Тагалогский
6984	Эстонский	7775	Македонский	8479	Тонга
6985	Баскский	7776	Малаялам	8482	Турецкий
7065	Персидский	7778	Монгольский	8484	Татарский
7073	Финский	7779	Молдавский	8487	Тви
7074	Фиджи	7782	Марати	8575	Украинский
7079	Фароизский	7783	Малайский	8582	Урду
7082	Французский	7784	Мельтеса	8590	Узбекский
7089	Фрисман	7789	Бармисси	8673	Вьетнамский
7165	Ирландский	7865	Наури	8679	Валопакский
7168	Шотландский	7869	Непальский	8779	Волоф
7176	Галицийский	7876	Голландский	8872	Хоза
7178	Гуарани	7879	Норвежский	8979	Яруба
7185	Гуджарати	7982	Ория	9072	Китайский
7265	Хауса	8065	Пенджабский	9085	Зулуцкий
7273	Хинди	8076	Польский		
7282	Хорватский	8083	Пуштунский		

## Сервисное обслуживание

BVK ELECTRONICS CORP., LTD., с основным местом деятельности по адресу: 23#, Би-Би-Кей роад, Вуша, Чанган, Донгуан, провинция Гуандун, Китай, выражает Вам огромную признательность за Ваш выбор. Мы сделали все возможное, чтобы данное изделие удовлетворяло вашим запросам, а качество соответствовало лучшим мировым образцам.

В случае если Ваше изделие марки BVK будет нуждаться в техническом обслуживании, просим Вас обращаться в один из Уполномоченных Сервисных Центров.

С полным списком Уполномоченных Сервисных Центров Вы можете ознакомиться на сайте [www.bbk.ru](http://www.bbk.ru), а также позвонив в информационный центр BVK по телефону: 8–800–200–400–8 (звонок бесплатный из любой точки России), 8–495–739–43–54 (звонок бесплатный из Москвы).

Уважаемые покупатели! В случае возникновения вопросов или проблем, связанных с продукцией

BVK ELECTRONICS CORP., LTD., просим Вас обращаться в письменном виде по адресу 125315, г. Москва, а/я 33 либо по электронной почте [service@bbk.ru](mailto:service@bbk.ru).

### Условия Гарантийных обязательств BVK ELECTRONICS CORP., LTD.

1. Гарантийные обязательства BVK ELECTRONICS CORP., LTD. (далее Изготовителя), предоставляемые уполномоченными сервисными центрами Изготовителя, распространяются только на модели, предназначенные BVK ELECTRONICS CORP., LTD. для поставок и реализации на территории страны, где предоставляется гарантийное обслуживание, приобретенные в этой стране, прошедшие сертификацию на соответствие ГОСТам этой страны, и маркированные официальными знаками соответствия.
2. Гарантийные обязательства Изготовителя действуют в рамках законодательства о защите прав потребителей и регулируются законодательством страны, на территории которой они предоставлены, и только при условии использования изделия исключительно для личных, семейных или домашних нужд. Гарантийные обязательства Изготовителя не распространяются на случаи использования товаров в целях осуществления предпринимательской деятельности либо в связи с приобретением товаров в целях удовлетворения потребностей предприятий, учреждений, организаций.
3. В соответствии со ст. 5 Закона РФ "О защите прав потребителей" Изготовитель устанавливает на свои изделия следующие сроки службы и гарантийные сроки:

Название продукта	срок службы, лет со дня покупки	гарантийный срок, месяцев со дня покупки
ЖК–телевизор	7	12
ЖК–телевизор со встроенным DVD–плеером	7	12
DVD–плеер	5	12
Домашний DVD–театр	5	12
Музыкальная караоке DVD–система	5	12
Караоке DVD–система	5	12
Портативный DVD–плеер	5	12
DVD–рекордер	5	12
DVD/VHS–рекордер	5	12
DVD/HDD–рекордер	5	12
DVD/VHS–плеер	5	12
Портативный аудио/видеоплеер	3	12
Flash–аудиоплеер	3	12
Активная акустическая система	3	12
Акустическая система 5.1CH для домашнего кинотеатра	5	12
Система громкоговорителей для домашнего кинотеатра	5	12
Активный сабвуфер для домашнего кинотеатра	5	12
Пассивный сабвуфер для домашнего кинотеатра	5	12
Ресивер для домашнего кинотеатра	5	12
Проводной телефон	2	6
DECT–телефон	2	12
Мобильный телефон	2	12
Наушники	1	4
Музыкальные наушники	1	4
Наушники объемного звучания 5.1CH	1	6
RF–модулятор	1	4
Универсальный динамический микрофон	1	4
Универсальный пульт дистанционного управления	1	6
Аккумуляторные батареи для мобильных телефонов	1	4
Аккумуляторные батареи для портативных DVD–, аудио/видео–, MP3–плееров	1	4
Аксессуары для мобильных телефонов	1	4
Пульты дистанционного управления	1	6

4. Гарантийные обязательства Изготовителя не распространяются на перечисленные ниже принадлежности изделия, если их замена предусмотрена конструкцией и не связана с разборкой изделия. Для всех видов изделий:
  - Соединительные кабели, антенны и переходники для них, носители информации различных типов (аудио–, видеодиски, диски с программным обеспечением и драйверами, карты памяти), элементы питания.
  - Чехлы, ремни, шнуры для переноски, монтажные приспособления, инструмент, документацию, прилагаемую к изделию.

## ПРОЧЕЕ

- Гарантия не распространяется на недостатки, возникшие в изделии вследствие нарушения потребителем правил использования, хранения или транспортировки товара, действий третьих лиц или непреодолимой силы, включая, но не ограничиваясь следующими случаями:
  - Если недостаток товара явился следствием небрежного обращения, применения товара не по назначению, нарушения условий и правил эксплуатации, изложенных в инструкции по эксплуатации, в т. ч. вследствие воздействия высоких или низких температур, высокой влажности или запыленности, несоответствия Государственным стандартам параметров питающих, телекоммуникационных и кабельных сетей, попадания внутрь корпуса жидкости, насекомых и других посторонних предметов, веществ.
  - Если недостаток товара явился следствием несанкционированного тестирования товара или попыток внесения изменений в его конструкцию или его программное обеспечение, в т. ч. ремонта или технического обслуживания в неуполномоченной Изготовителем ремонтной организации.
  - Если недостаток товара явился следствием использования нестандартных и (или) некачественных принадлежностей, аксессуаров, запасных частей, элементов питания, носителей информации различных типов или нестандартных форматов информации.
  - Если недостаток товара связан с его применением совместно с дополнительным оборудованием (аксессуарами), отличным от дополнительного оборудования, рекомендованного Изготовителем к применению с данным товаром. Изготовитель не несет ответственность за качество дополнительного оборудования (аксессуаров), произведенного третьими лицами, за качество работы своих изделий совместно с таким оборудованием, а также за качество работы дополнительного оборудования производства компании BVB ELECTRONICS CORP., LTD. совместно с изделиями других производителей.
  - Если недостаток товара проявляется в случае неудовлетворительной работы сетей связи, теле- или радиовещания, вследствие недостаточной емкости или пропускной способности сети, мощности радиосигнала, эксплуатации товара на границе или вне зоны устойчивого приема радиосигнала сети связи, теле- или радиовещания, в т. ч. из-за особенностей ландшафта местности и ее застройки.
- Недостатки товара, обнаруженные в период срока службы, устраняются уполномоченными на это ремонтными организациями (уполномоченными сервисными центрами). В течение гарантийного срока устранение недостатков производится бесплатно при предъявлении оригинального заполненного гарантийного талона и документов, подтверждающих факт и дату заключения договора розничной купли-продажи (товарный, кассовый чек и т. п.). В случае отсутствия указанных документов гарантийный срок исчисляется со дня изготовления товара.
  - Настройка и установка (сборка, подключение и т. п.) изделия, описанная в документации, прилагаемой к нему, могут быть выполнены как самим пользователем, так и специалистами большинства уполномоченных сервисных центров соответствующего профиля на платной основе.
  - Работы по техническому обслуживанию изделий (чистка и смазка приводов для считывания информации с носителей различных типов, чистка и смазка движущихся частей, замена расходных материалов и принадлежностей и т. п.) производятся на платной основе.
- Изготовитель не несет ответственность за возможный вред, прямо или косвенно нанесенный своей продукцией людям, домашним животным, имуществу в случае, если это произошло в результате несоблюдения правил и условий эксплуатации, хранения, транспортировки или установки изделия; умышленных или неосторожных действий потребителя или третьих лиц.
- Ни при каких обстоятельствах Изготовитель не несет ответственности за какой-либо особый, случайный, прямой или косвенный ущерб или убытки, включая, но не ограничиваясь перечисленным, упущенную выгоду, утрату или невозможность использования информации или данных, расходы по восстановлению информации или данных, убытки, вызванные перерывами в коммерческой, производственной или иной деятельности, возникающие в связи с использованием или невозможностью использования изделия или информации, хранящейся в нем или на сменном носителе, используемом совместно с данным изделием.

### Использование изделия по истечении срока службы

- Срок службы, установленный производителем для данного изделия, действует только при условии использования изделия исключительно для личных, семейных или домашних нужд, а также соблюдении потребителем правил эксплуатации, хранения и транспортировки изделия. При условии аккуратного обращения с изделием и соблюдения правил эксплуатации фактический срок службы может превышать срок службы, установленный производителем.
- По окончании срока службы изделия Вам необходимо обратиться в Уполномоченный сервисный центр для проведения профилактического обслуживания изделия и определения его пригодности к дальнейшей эксплуатации. Работы по профилактическому обслуживанию изделий и его диагностике выполняются сервисными центрами на платной основе.
- Производитель не рекомендует продолжать эксплуатацию изделия по окончании срока службы без проведения его профилактического обслуживания в Уполномоченном сервисном центре, т. к. в этом случае изделие может представлять опасность для жизни, здоровья или имущества потребителя.

### Утилизация изделия

После окончания срока службы изделия его нельзя выбрасывать вместе с обычным бытовым мусором. Вместо этого оно подлежит сдаче на утилизацию в соответствующий пункт приема электрического и электронного оборудования для последующей переработки и утилизации в соответствии с федеральным или местным законодательством. Обеспечивая правильную утилизацию данного продукта, Вы помогаете сберечь природные ресурсы и предотвращаете ущерб для окружающей среды и здоровья людей, который возможен в случае ненадлежащего обращения. Более подробную информацию о пунктах приема и утилизации данного продукта можно получить в местных муниципальных органах или на предприятии по вывозу бытового мусора.

**ВНИМАНИЕ!** Во избежание недоразумений убедительно просим Вас внимательно изучить Руководство по эксплуатации изделия и условия гарантийных обязательств, проверить правильность заполнения гарантийного талона. Гарантийный талон действителен только при наличии правильно и четко указанных: модели, серийного номера изделия, даты покупки, четких печатей фирмы-продавца, подписи покупателя. Серийный номер и модель изделия должны соответствовать указанным в гарантийном талоне. При нарушении этих условий, а также в случае, когда данные, указанные в гарантийном талоне, изменены или стерты, талон признается недействительным.

Мы высоко ценим мнение каждого нашего клиента, поэтому создали специальный информационный центр. Специалисты центра внимательно выслушают каждый отзыв о купленной технике и ответят на любые вопросы, касающиеся продукции BBK Electronics.

**Телефоны информационного центра:**

8 (800) 200–400–8 (звонок бесплатный из любой точки России)

8 (495) 739–43–54 (звонок бесплатный из Москвы)

Настоящая инструкция является объектом охраны в соответствии с международным и российским законодательством об авторском праве. Любое несанкционированное использование инструкции, включая копирование, тиражирование и распространение, но не ограничиваясь этим, влечет применение к виновному лицу гражданско-правовой ответственности, а также уголовной ответственности в соответствии со статьей 146 УК РФ и административной ответственности в соответствии со статьей 7.12 КоАП РФ (ст. 150.4 КоАП в старой редакции).