

TOSHIBA

Модель 15SLDT2
MODEL 15SLDT2

Руководство по эксплуатации
USER GUIDE



РУССКИЙ

ENGLISH

Только для дисков с региональными кодами



Region 5 / ALL discs only

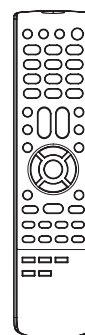
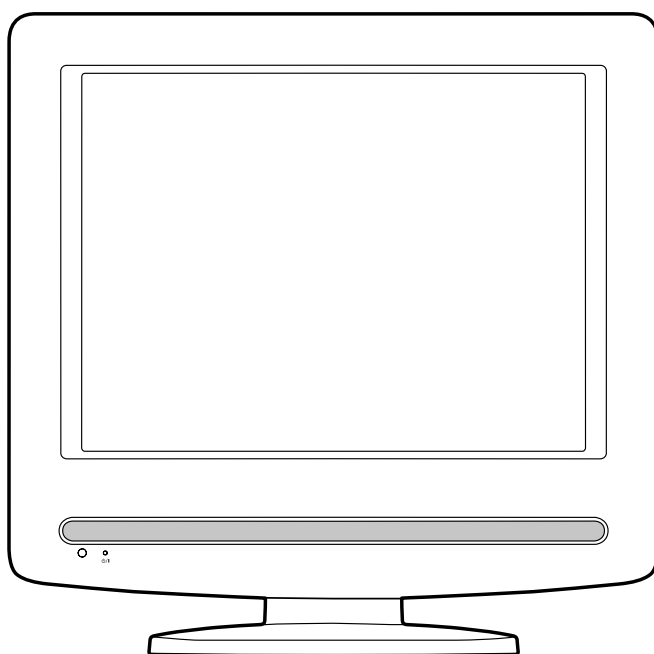

Совмещенный цветной ЖК телевизор с плоским 15"
кинескопом DVD-проигрыватель
ТЕЛЕТЕКСТ

Combination 15 LCD TV and
DVD Video Player
TELETEXT

РУССКИЙ

ВНИМАНИЕ

Незаконное копирование телевизионных программ, защищенных авторским правом, фильмов, видеокассет и прочих материалов может ущемлять права автора и противоречить закону об авторских правах.

ОСТОРОЖНО

Во избежание возгорания или поражения электрическим током не подвергайте данное устройство воздействию дождя и влаги.

ПИТАНИЕ

Данное устройство рассчитано на питание от сети AC 220-240 В 50 Гц.

ВНИМАНИЕ:

ДАННОЕ ИЗДЕЛИЕ ОТНОСИТСЯ К ПЕРВОМУ КЛАССУ ЛАЗЕРНЫХ УСТРОЙСТВ. ОДНАКО НАПРАВЛЕННОЕ ВОЗДЕЙСТВИЕ ЛАЗЕРНОГО ЛУЧА МОЖЕТ БЫТЬ ОПАСНЫМ ДЛЯ ЗДОРОВЬЯ, ПОЭТОМУ ПРИ РАБОТЕ С ЭТИМ УСТРОЙСТВОМ СЛЕДУЕТ РУКОВОДСТВОВАТЬСЯ ИНСТРУКЦИЕЙ. ДАННАЯ ТАБЛИЧКА РАСПОЛОЖЕНА НА ЗАДНЕЙ ПАНЕЛИ УСТРОЙСТВА.

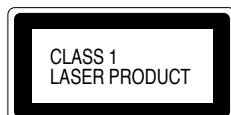

НЕ ПЫТАЙТЕСЬ ЗАГЛЯНУТЬ ВНУТРЬ УСТРОЙСТВА ЧЕРЕЗ ДИСКОВОД ИЛИ ДРУГИЕ ОТВЕРСТИЯ В КОРПУСЕ, КОГДА УСТРОЙСТВО ПОДКЛЮЧЕНО К СЕТИ ПЕРЕМЕННОГО ТОКА.

ИСПОЛЬЗОВАНИЕ СРЕДСТВ УПРАВЛЕНИЯ И НАСТРОЕК ИЛИ ВЫПОЛНЕНИЕ ПРОЦЕДУР, НЕ ОПИСАННЫХ В НАСТОЯЩЕМ РУКОВОДСТВЕ, МОЖЕТ ПРИВЕСТИ К ОПАСНОМУ ДЛЯ ЗДОРОВЬЯ ЛАЗЕРНОМУ ОБЛУЧЕНИЮ.

ПРИ НЕОБХОДИМОСТИ РЕМОНТА НИ В КОЕМ СЛУЧАЕ НЕ ОТКРЫВАЙТЕ КОРПУС И НЕ ПЫТАЙТЕСЬ УСТРАНИТЬ НЕИСПРАВНОСТЬ САМОСТОЯТЕЛЬНО.

Телевизор

- Автоматическое запоминание каналов
- Программирование всплывающего меню
- Настройка параметров изображения
- Автоматическое отключение от питания
- Экранное изображение 5 языков

DVD-проигрыватель

- Цифровой разъем (коаксиальный)
- Поддержка нескольких языков
- Просмотр с разных ракурсов
- Повторное воспроизведение
- Воспроизведение в запрограммированной или случайной последовательности

- Масштабирование изображения
- Настройка формата изображения
- Ограничение доступа к диску
- Поддержка цифровых аудиоформатов Dolby Digital (AC-3) и DTS
- Воспроизведение DVD дисков (область 5 / вся область), Видео CD и аудио дисков
- Воспроизведение дисков MP3/JPEG/DivX®
- Воспроизведение DVD-дисков, записанных в формате PAL и NTSC
- Повторное воспроизведение выделенного фрагмента

Содержание

ПОДГОТОВИТЕЛЬНЫЙ ЭТАП

Меры предосторожности.....	2
Средства управления	5
Пульт дистанционного управления	6
Подключение антенны	8
Подключение к приемнику спутникового телевидения	8
Подключение дополнительных устройств	9

ФУНКЦИИ ТЕЛЕВИЗОРА

Авто настройка	11
Краткое руководство по работе с меню	12
Выбор языка экранного меню	12
Автоматическая настройка каналов	13
Изменение номеров запомненных телевизионных каналов	14
Ручная настройка каналов	15
Основные операции	16
Телетекст	17
Стерефонический прием	18
Формат изображения	19
Регулировка установки цветности AV	19
Другие готовые функции	20

УПРАВЛЕНИЕ ВОСПРОИЗВЕДИЕМ

Диск	21
Воспроизведение диска	22
Масштабирование	24

Обнаружение необходимой сцены.....	24
Нанесение меток на необходимые сцены.....	25
Повторное воспроизведение	26
Повторное воспроизведение интервала A-B	26
Программируемое воспроизведение	27
Воспроизведение в случайном порядке	27
Просмотр изображения под разными углами	28
Выбор названия	28
Меню DVD-диска	28
Изменение языка звукового сопровождения	29
Субтитры	29
Отключение PBC	30
Состояние диска	30
Работа с форматами MP3/JPEG/DivX® и Audio CD	31
Повторное воспроизведение, воспроизведение в случайном порядке и программируемое воспроизведение с помощью файлового браузера	35

ФУНКЦИОНАЛЬНАЯ НАСТРОЙКА

Функциональная настройка согласно требованиям пользователя	37
Временная отмена заданного рейтинга диском DVD	40

ДОПОЛНИТЕЛЬНАЯ ИНФОРМАЦИЯ

Коды языков. Список	41
Описание функции Поддачи питания	42
Неполадки и их устранение	42
Виды помех	43
Характеристики	43

* В этом издании используется защищенная авторская технология, защищенная формулами изобретения на способ нескольких патентов США и другими правами на интеллектуальную собственную, принадлежащими компании «Макровижн Корпорэйшн» (Macrovision Corporation) и другим владельцам прав. Использование этой защищенной авторской технологии возможно при наличии разрешения компании «Макровижн Корпорэйшн» (Macrovision Corporation). Ее использование предназначено только для просмотра в домашних условиях или в других ограниченных условиях, если иное не разрешено компанией «Макровижн Корпорэйшн» (Macrovision Corporation). Обратное проектирование или разборка запрещены.

* Изготовлено по лицензии компании Dolby Laboratories. Dolby и знак в виде двойной буквы D являются товарными знаками компании Dolby Laboratories.

* Произведено по лицензии в соответствии с патентами США № 5,451,942 и другими патентами США и других стран, выданными и заявленными. DTS и DTS Digital Out являются зарегистрированными торговыми марками, а логотипы и символы DTS – торговыми марками DTS, Inc. © 1996-2007 DTS, Inc. Все права защищены.

* Несанкционированная запись телевизионных программ, видеокассет и других материалов, защищенных законом об авторских правах, может нарушать права владельцев авторских прав и противоречить закону об авторских правах.

* «DivX», «DivX Certified» и соответствующие логотипы являются торговыми марками компании DivX, Inc. и используются в соответствии с лицензией.

Меры предосторожности

ЗАМЕЧАНИЯ ПО КОНДЕНСАЦИИ

Влага оказывает неблагоприятное воздействие на устройство. Прочитайте, пожалуйста, внимательно это руководство. Если в теплую погоду налить в стакан холодную воду, на его стенках образуется конденсат в виде мелких капель воды. То же самое происходит со линзой считывающего механизма, которая является одной из наиболее важных деталей устройства.

■ Влага образуется в следующих случаях.

- Когда вы переставляете устройство из холодного в теплое помещение.
- Если вы включили отопление в помещении, где установлено устройство, или на него направлен поток воздуха от кондиционера.
- Если в теплую погоду перенести устройство из прохладного в теплое и влажное помещение.
- При использовании устройство в помещении с высокой влажностью.

■ Не включайте устройство в условиях, которые могут привести к образованию конденсата.

Пренебрежение этим правилом может привести к повреждению дисков или неисправностям в работе устройства. Достаньте диск из лотка, включите вилку сетевого шнура в розетку, включите устройство и оставьте его в таком состоянии на два-три часа. После этого температура внутри устройства сравняется с комнатной, и влага испарится. Если оставить устройство подключенным к сети, образование конденсата будет происходить реже.

ПРЕДУПРЕЖДЕНИЕ О НАУШНИКАХ

Громкая музыка может нанести непоправимый вред слуху, поэтому не устанавливайте слишком высокий уровень громкости в наушниках, особенно в течение продолжительного периода времени.



Меры предосторожности

НЕКОТОРЫЕ ПРАВИЛА БЕЗОПАСНОЙ ЭКСПЛУАТАЦИИ

Данное оборудование спроектировано и произведено в соответствии с международными стандартами безопасности. Однако, как и в случае с любым другим электрооборудованием, только при соблюдении определенных правил, DVD-проигрыватель будет работать надежно и качественно. Эти правила имеют общий характер, поэтому некоторые из них могут не относиться конкретно к приобретенному вами проигрывателю.

СЛЕДУЕТ прочитать инструкции по эксплуатации перед началом использования оборудования.

СЛЕДУЕТ проверять все электрические соединения (включая сетевой штекер, удлинители и соединения между компонентами оборудования) на правильность выполнения и соблюдение инструкций производителя. Выключайте устройства и извлекайте сетевой штекер из розетки перед выполнением или изменением соединений.

СЛЕДУЕТ консультироваться с вашим дилером, при возникновении любых сомнений по поводу установки, эксплуатации и безопасности оборудования.

СЛЕДУЕТ аккуратно обращаться со стеклянными панелями и дверцами.

РАЗМЕЩАЙТЕ устройство поближе к розетке и держите вилку кабеля питания в пределах досягаемости.

НЕ СЛЕДУЕТ снимать детали корпуса, поскольку это может привести к поражению током.

НЕ СЛЕДУЕТ закрывать вентиляционные отверстия оборудования такими предметами, как газеты, скатерти, шторы и т.д.

Перегревание может привести к возникновению неисправностей и сократить срок службы оборудования.

НЕ СЛЕДУЕТ подвергать электрооборудование воздействию капель или брызг воды. Не ставьте предметы с жидкостями, например вазы, на поверхность оборудования.

НЕ СЛЕДУЕТ помещать горячие предметы или источники открытого пламени, например горящие свечи или ночные светильники, на или рядом с оборудованием. При высокой температуре корпус может расплавиться, и привести к возгоранию.

НЕ СЛЕДУЕТ использовать передвижные стойки, и НИКОГДА не закрепляйте ножки столлярными шурупами - для полного обеспечения безопасности всегда используйте рекомендованные производителем стойки или ножки с указанным в инструкциях крепежом.

НЕ СЛЕДУЕТ использовать оборудование, например портативные плееры и магнитолы, таким способом, который может противоречить требованиям дорожной безопасности. Просмотр телевизора во управления автомобилем является нарушением закона.

НЕ СЛЕДУЕТ использовать наушники на высокой громкости, поскольку это может привести к ухудшению слуха.

НЕ СЛЕДУЕТ оставлять включенное оборудование без внимания, кроме тех случаев, когда оно предусматривает возможность автономной работы или резервный режим. Для выключения проигрывателя нажмите на кнопку Режим Ожидания/Вкл, и убедитесь в том, что ваша семья знает, как это делать. Позаботьтесь об удобстве управления проигрывателем для престарелых и недееспособных людей.

НЕ СЛЕДУЕТ продолжать эксплуатацию оборудования, если вы не уверены в его нормальной работе, или оно каким-либо образом повреждено. В этом случае выключите устройство, отключите его от сети и обратитесь к дилеру.

КРОМЕ ТОГО

— **НИКОГДА** не позволяйте кому-либо, особенно детям, вталкивать любые предметы в отверстия, щели и любые другие открытые выходы корпуса - это может привести к фатальному исходу вследствие поражения электрическим током;

— **НИКОГДА** не действуйте наудачу и не испытывайте шансы при обращении с любым электрооборудованием

— **семь раз отмерь - один отрежь!**



Меры предосторожности

ГДЕ УСТАНОВИТЬ

Расположите телевизор подальше от прямого солнечного и любого яркого света, для комфортного просмотра рекомендуется использовать мягкое, не прямое освещение. Для предотвращения попадания прямого света на экран используйте шторы или жалюзи.

Поместите телевизор на прочную подставку, установочная поверхность должна быть ровной и устойчивой. После этого телевизор необходимо прикрепить к стене прочным креплением с помощью держателя на задней стороне поставки, или прикрепить его к платформе с помощью фиксирующего ремня, расположенного под настольной подставкой. Это поможет избежать опрокидывания телевизора.

ЖК-панели изготавливаются с помощью высокоточных технологий, однако, иногда на некоторых деталях экрана могут отсутствовать элементы изображения, или же могут присутствовать светящиеся точки. Это не свидетельствует о неисправности.

Убедитесь в том, что во избежание повреждения экрана в результате давления, телевизор расположен так, что его невозможно столкнуть или ударить другими предметами, а также в том, что в разъемы или отверстия ящика невозможно вставить мелкие предметы.

Прочный упор (должен быть как можно короче)

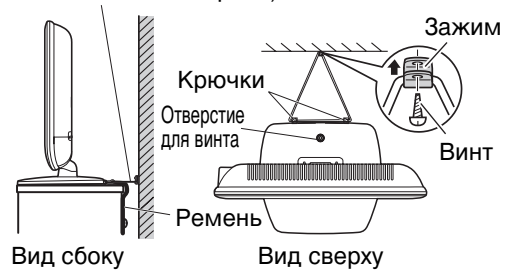

ВЕНТИЛЯЦИЯ

Во время работы устройство излучает тепло. Не кладите на него покрывала или одеяла, это может привести к перегреву. Не блокируйте вентиляционные отверстия, и не устанавливайте устройство вблизи батарей отопления. Не размещайте устройство под прямыми солнечными лучами. В случае размещения на полке оставляйте 10 см свободного пространства вокруг всего устройства.

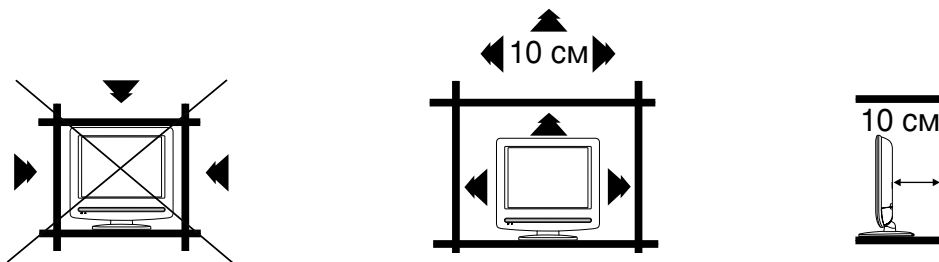

ОТКАЗ ОТ ОТВЕТСТВЕННОСТИ

Компания Toshiba ни в коем случае не несет ответственности за ущерб и (или) повреждение данного изделия, если их причиной являются:

- i) пожар;
- ii) землетрясение;
- iii) несчастный случай;
- iv) намеренное ненадлежащее использование данного изделия;
- v) использование данного изделия в ненадлежащих условиях;
- vi) ущерб и (или) повреждение изделия, возникшие в то время, когда оно находилось в распоряжении сторонних лиц;
- vii) любое повреждение и любой ущерб в результате ошибки владельца и (или) несоблюдения им указаний настоящего руководства по эксплуатации;
- viii) любой ущерб или повреждение, непосредственно вызванные неправильным использованием или неправильной работой данного изделия, используемого совместно с сопутствующей аппаратурой.

Кроме того, компания Toshiba ни в коем случае не несет ответственности ни за какой косвенный ущерб и (или) убыток, включая, помимо прочего, упущенную прибыль, прерывание торгово-промышленной деятельности, потерю записанной информации, как при нормальной эксплуатации, так и при ненадлежащем использовании данного изделия.

Если на экране телевизора продолжительное время отображаются неподвижные изображения, например, созданные текстовыми каналами, логотипами каналов, идентификациями компьютера, видеоиграми или экранными меню, они могут стать чрезвычайно заметными – в этом случае рекомендуется всегда уменьшать яркость и контраст изображения.

Средства управления

Лицевая панель

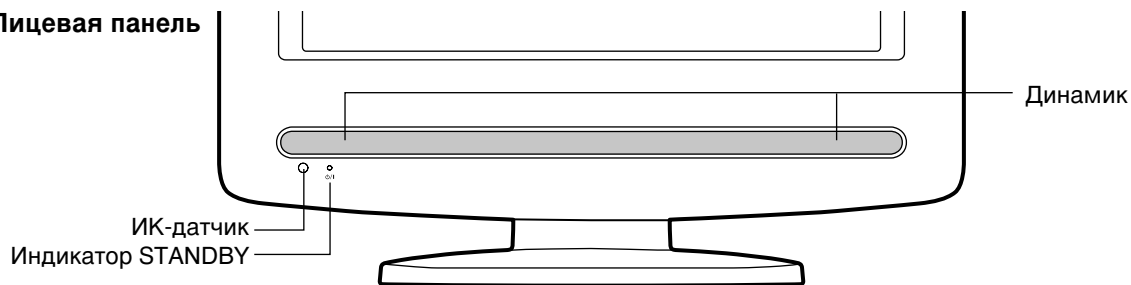

Вид слева

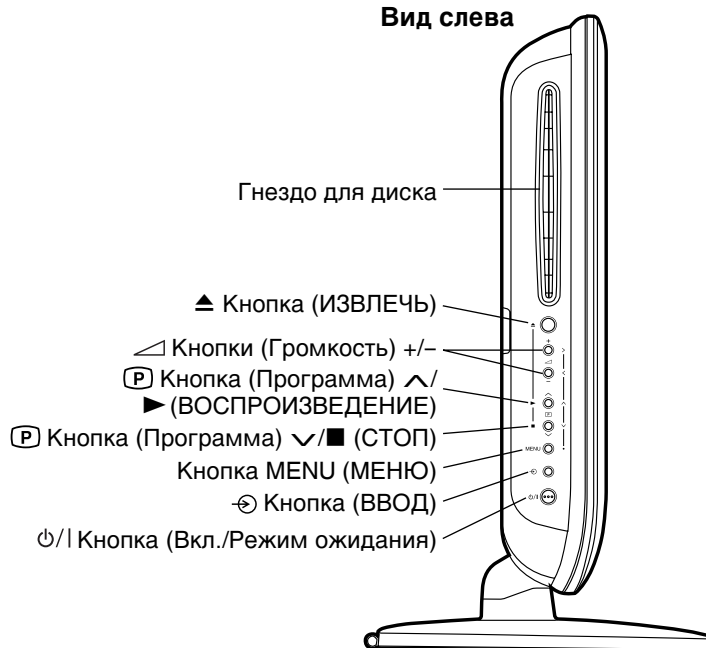

Вид сзади

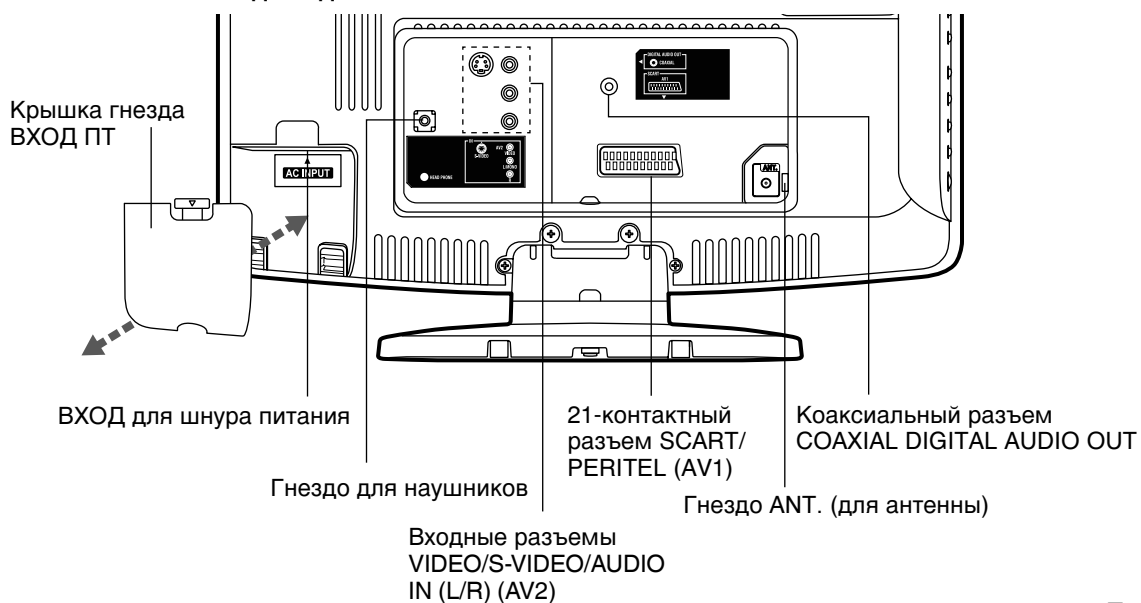

РУССКИЙ

Пульт дистанционного управления

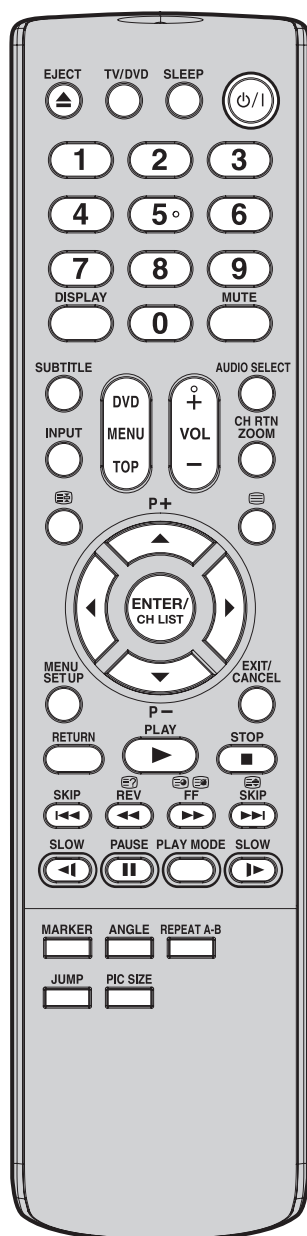

		Страница
EJECT	Выньте диск	22
TV/DVD	Переключение режимов телевизора и DVD-проигрывателя	12, 22
SLEEP	Включение таймера Sleep	16
⏻/⏻ (Вкл./Режим ожидания)	Включение/выключение	12
0-9	Клавиши переключения каналов Ввод числовых значений Ввод пароля	16 24, 27 39
DISPLAY	Показать статус операций TV или DVD	16, 30
MUTE	Временное выключение звука	16
SUBTITLE	Задать подзаголовки для DVD-диска	29
INPUT	Переключение входов	9
DVD MENU	Отображение меню DVD-диска Отображение списка иконок JPEG	28 33
TOP MENU	Отображение меню DVD-диска Возвращение к просмотру файлов JPEG	28 33
VOL +/-	Громкость добавить/уменьшить	16
AUDIO SELECT	Изменить язык звуковой дорожки DVD/VCD	18, 29
CH RTN	Возврат канала	16
ZOOM	Масштабирование	24
⏸	Блокировка клавиш	17
⏸	Вкл./Выключить телетекста	17
▲/▼/◀/▶	Клавиши управления курсором	12
P (Программа) +/-	Переключение каналов на видеомagneтoфoнe	16
ENTER	Подтверждение выполненных настроек/Выбор пункта меню	12, 37
CH LIST	Отображение списка каналов	16
MENU SETUP	Отображение меню настроек	12 37
EXIT	Выйдите из экрана меню	12
CANCEL	Сброс выполненных настроек	24, 25, 27, 39
RETURN	Выход из меню настроек DVD-проигрывателя	37, 40
PLAY	Воспроизведение	22
STOP	Стоп	22
SKIP ⏮	Пропуск главы/дорожки для прокрутки назад	23
REV ⏮	Поиск во время воспроизведения в обратном направлении Отображение скрытого текста	23 17
FF ⏭	Поиск во время воспроизведения вперед Просмотр подстраниц	23 17
SKIP ⏭	Пропуск главы/дорожки для прокрутки вперед Выбрать позицию текста при просмотре телетекста	23 17
SLOW ◀	Замедленное воспроизведение в обратном направлении	23
PAUSE	Стоп-кадр	22
PLAY MODE	Режим воспроизведения	27
SLOW ▶	Замедленное воспроизведение вперед	23
Четыре цветные кнопки (красная, зеленая, желтая, синяя)	Отображение телетекста	17
MARKER	Индекс для DVD/VCD	25
ANGLE	Переключение ракурсов для DVD-диска Поворот изображения JPEG	28 33
REPEAT A-B	Повторное воспроизведение выделенного участка	26
JUMP	Поиск необходимого фрагмента	24
PIC SIZE	Выбор формата картинки	19

Пульт дистанционного управления

Установка батарей



РУССКИЙ

Правила обращения с батареями

- Пульт рассчитан на работу от батарей «AAA/R03/UM-4».
- В случае некорректного функционирования пульта дистанционного управления, а также в случае сокращения периода его нормальной работы замените батарейки новыми.
- Не устанавливайте одновременно старые и новые батареи.
- Разряженные батареи через некоторое время могут разгерметизироваться и вывести тем самым пульт из строя. Как только вы заметили, что батареи разрядились, достаньте их из пульта.
- Выбрасывайте батареи только в специально предназначенных для этого местах или в тех случаях, когда пульт дистанционного управления предполагается не использовать долгое время. Никогда не выбрасывайте батарейки в огонь.

Радиус действия пульта дистанционного управления

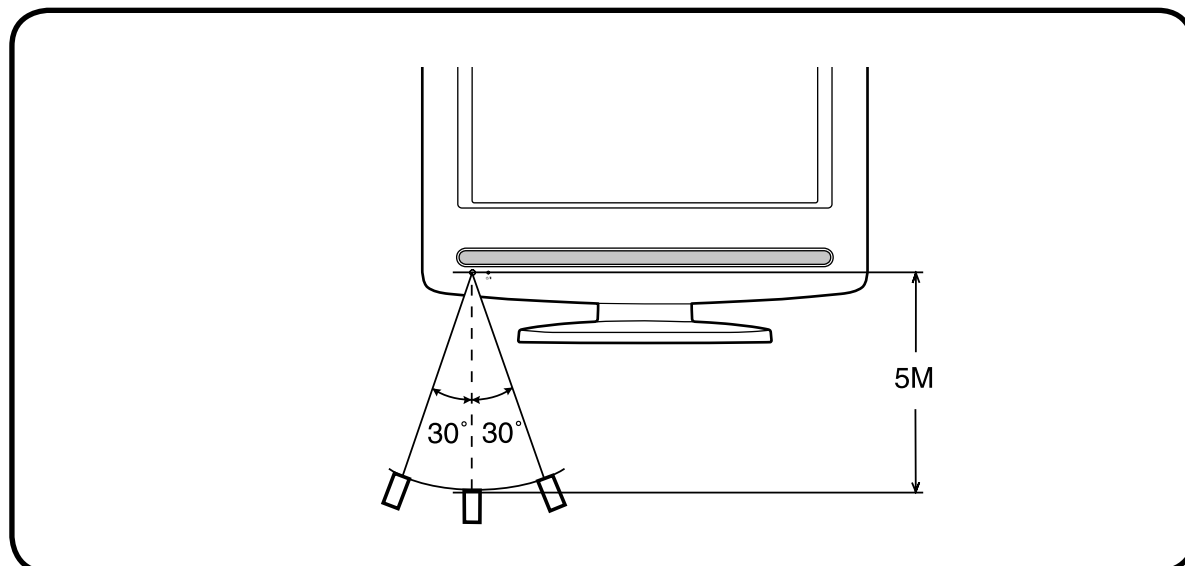

Примечание:

- При попадании на ИК-лампу прямых лучей от лампы дневного света, флуоресцентной лампы или какого-либо иного источника света, в работе пульта могут наблюдаться сбои.
- Если на расстоянии между пультом и датчиком находится предмет, сигнал может не достигать датчика, и пульт в этом случае работать не будет. not operate.

Подключение антенны/Подключение к приемнику спутникового телевидения

Рекомендуемый порядок подключения:

① Сначала подключите антенну.

② Затем подключите кабель SCART.

Если кабель SCART был подключен раньше, могут возникнуть трудности с подключением антенны.

Подключение антенны

Подключите антенный кабель к гнезду на задней панели телевизора так, как показано на рисунке. По вопросам подключения антенны обращайтесь к вашему региональному дилеру.

Уличная антенна

Выбор антенны зависит от расположения вашего дома, удаленности его от источника сигнала и уровня помех в данной точке. Если у вас нет уличной антенны и вы не уверены в том, какую антенну лучше приобрести, обратитесь по этому вопросу в компанию, которая занимается установкой антенного оборудования на вашей территории.

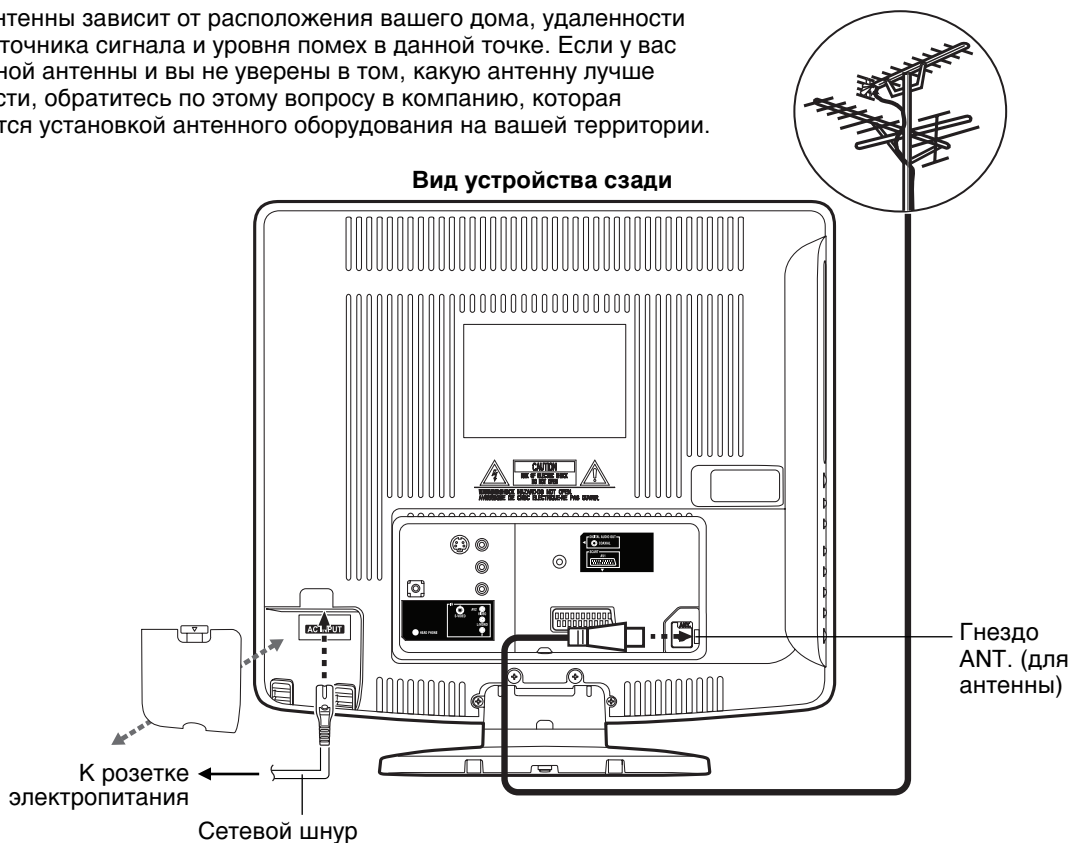

Подключение к приемнику спутникового телевидения

Подключите спутниковый приемник, как показано ниже.

Выберите телепрограмму на спутниковом приемнике.

Для этого необходимо воспользоваться пультом дистанционного управления спутникового приемника.

Вы не сможете снова сохранить ту же станцию, которая уже была сохранена на спутниковом приемнике.

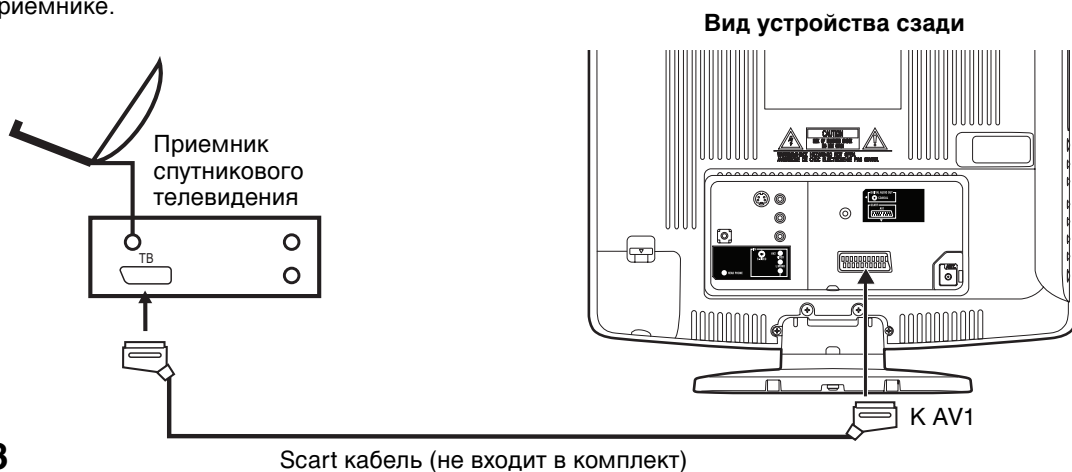

Подключение дополнительных устройств

Выбор входного канала

Нажмите **INPUT** и просмотрите сигнал, поступающий от другого устройства, подключенного к вашему блоку, например, видеомагнитофона, видеокамеры или игровую консоль. Вы можете выбрать любой источник входа в зависимости от того, какие гнезда входа вы использовали для подключения ваших устройств. Для того чтобы выбрать источник видеовхода, нажмите **▲/▼**. Затем нажмите **ENTER** в течение 6 секунд.

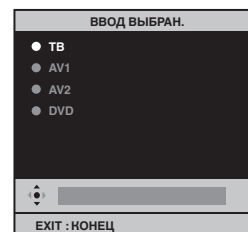

РУССКИЙ

1. Подключение моноблока к видеомагнитофону

Выберите AV1 для использования телевизора в качестве видеомонитора.

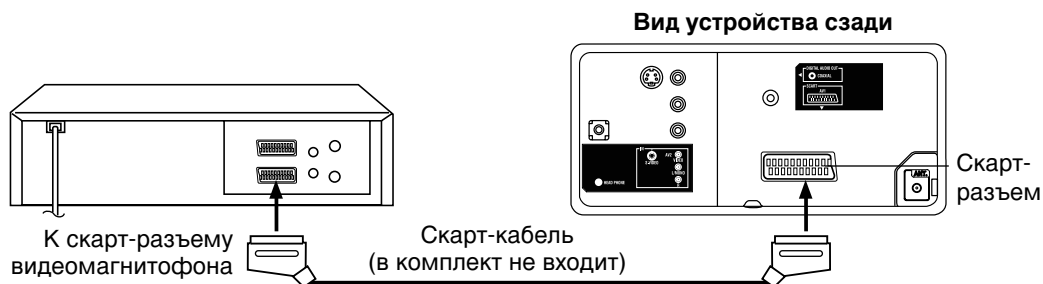

2. Подключение видеокамеры или игровую консоль

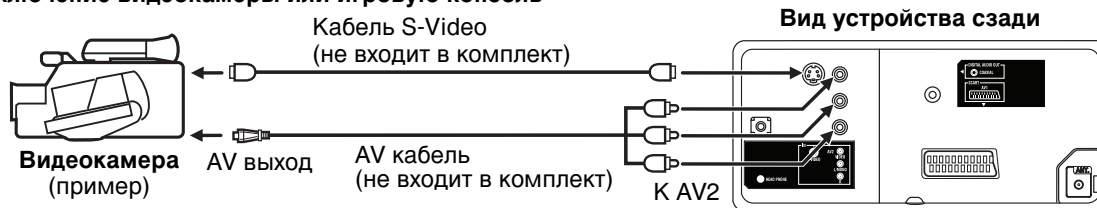

Подключайте видеокамеру (или игровую консоль) к ТВ используя соответствующие кабели RCA / Phono AV (или S-Видео, если применимо). Выберите режим AV2-вход.

Примечание:

- Если у вас есть камкордер с S-видео, то используйте кабель S-видео вместо стандартного видеокабеля. Не подключайте стандартный видеокабель и S-видео кабель одновременно, т.к. характеристики картины будут неприемлемыми.
- При вводе сигнала PAL-M в AV2, установите настройку ЦВЕТ AV на АВТО, в противном случае будут отображаться только чёрно-белое изображение.

3. Подключение моноблока к другому телевизору (например к широкоформатному телевизору)

Подключение это устройство к другому телевизору с помощью соединителя scart. Вы должны выбрать настройку внешнего выхода на другом телевизоре, напр., AV/EXT и т. п.

4. Настройка разъема скарт

1 Клавишей **TV/DVD** переключите моноблок в режим телевизора (TV) и затем клавишей **MENU**, на экране появится это меню. Нажмите кнопку **◀** или **▶** для выбора опции меню **НАСТРОЙКА** (НАСТРОЙКА). Нажмите **▲** или **▼** для выбора AV1 ВЫХОД, а потом нажмите **ENTER**.

2 Нажмите кнопку **◀** или **▶** для выбора опции **ТВ** или **МОНИТОР**.

ТВ: AV1 передаёт расположение канала, на который настроен внутренний тюнер.

МОНИТОР: AV1 выводит изображение, отображаемое на экране телевизора.

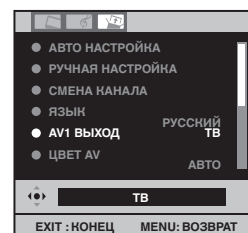

3 Для возврата к обычному виду экрана нажмите **EXIT**.

Подключение дополнительных устройств

Способ подключения внешнего аудио/видеооборудования зависит от модели и возможностей каждого устройства. Перед подключением в инструкции к данному устройству обратите внимание на расположение аудио и видеоразъемов.

Использование аудио/видеоусилителя со встроенным декодером пространственного звука

При подключении усилителя со встроенным декодером пространственного звучания (например, Dolby Digital/ DTS/MPEG и т. п.) руководствуйтесь приведенной далее схемой.

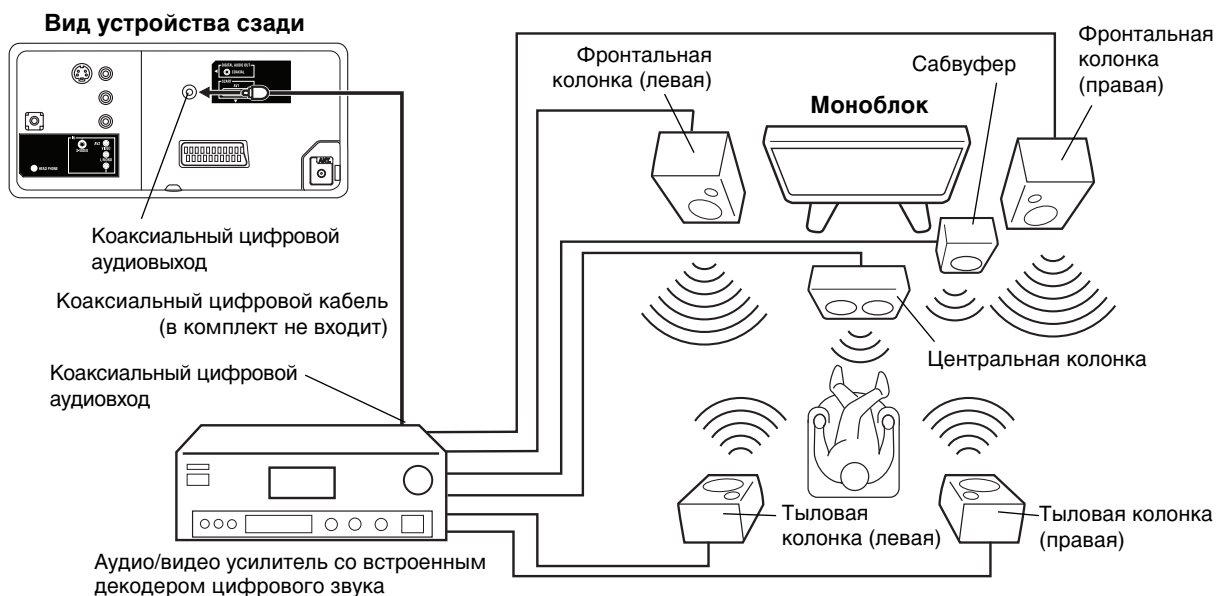

Примечание:

- Перед выполнением каких-либо соединений не забудьте отключить устройства от сети.
- Некоторые декодеры DTS, которые не имеют интерфейса DVD-DTS, могут быть несовместимы с данным моноблоком.
- При воспроизведении записей в формате DTS сигнал идет только через коаксиальный цифровой выходной аудиоразъем.

Авто настройка

Ваш устройство имеет функцию автоматической установки, что упрощает его настройку. При первом включении телевизора будет активироваться функция автоматической установки. С помощью этой функции вы можете выбирать экранный язык и осуществлять автоматический поиск всех доступных аналоговых и цифровых каналов соответствующей интенсивности сигнала и сохранять их в правильном порядке.

Функция автоматической предустановки программ предназначена только для встроенного в установку тюнера. Если у вас подключено устройство типа цифрового декодера (напр., спутникового или цифрового наземного), (см. стр. 8), вам придется настроить его отдельно в соответствии с руководством пользователя такого устройства.

РУССКИЙ

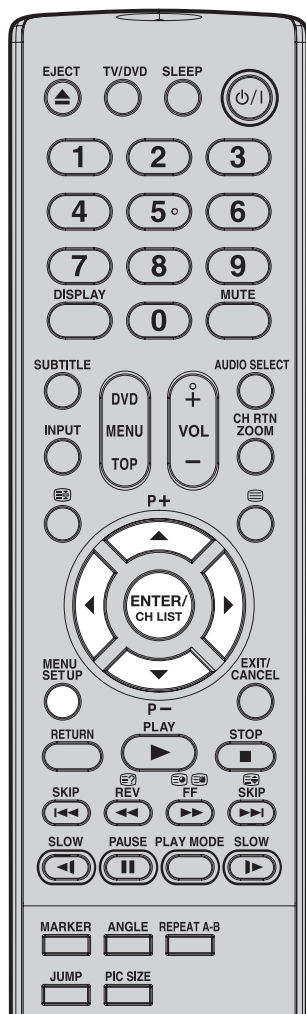

Подготовка:

Нажмите кнопку **⏻/|** (Вкл./Режим ожидания) на устройстве.

1

Появится мен AUTO INSTALLATION (АВТОУСТАНОВКА).

Важните кнопку **▲** или **▼** для выбора ЯЗЫК, а затем нажмите **ENTER**.

Важните кнопку **◀** или **▶** для выбора желаемого языка. Потом нажмите **ENTER**.

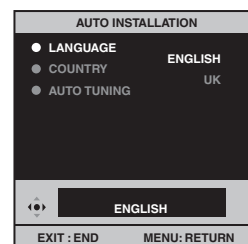

2

Важните кнопку **▲** или **▼** для выбора СТРАНА, а затем нажмите **ENTER**.

Важните кнопку **◀** или **▶** для выбора вашей страны. Потом нажмите **ENTER**.

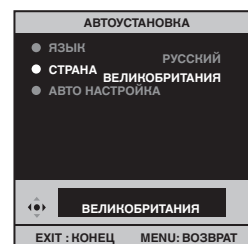

3

Важните кнопку **▲** или **▼** для выбора АВТО НАСТРОЙКИ, а затем нажмите **ENTER**.

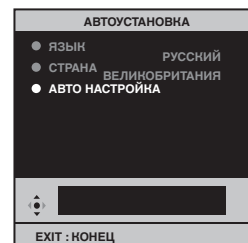

4

Появится подтверждающее сообщение.

Проверьте подключение антенны, затем нажмите **ENTER**.

Теперь ваш телевизор будет автоматически настраиваться на все доступные трансляции.

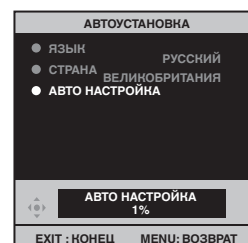
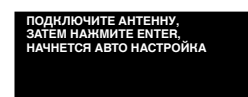

Примечание:

- Для отмены Авто настройки в процессе выполнения настройки нажмите кнопку **MENU**.

ПРОЦЕСС АВТОМАТИЧЕСКОЙ НАСТРОЙКИ КАНАЛОВ БУДЕТ ЗАПУСКАТЬСЯ АВТОМАТИЧЕСКИ ПРИ ПЕРВОМ ВКЛЮЧЕНИИ ТЕЛЕВИЗОРА. ДЛЯ ПОВТОРНОГО ВКЛЮЧЕНИЯ АВТО НАСТРОЙКИ КАНАЛОВ СМОТРИТЕ СТРАНИЦУ 13.

Примечание:

- **Пожалуйста, будьте терпеливы** – для завершения процесса авто настройки необходимо несколько минут.

Когда программа на экране перестает изменяться и появляется звук, то процесс поиска завершен.

Краткое руководство по работе с меню/Выбор языка экранного меню

Убедитесь, что антенный разъем и источник питания подключены в соответствии с описанием на странице 8.

Подготовка:

Включите устройство с помощью кнопки **⏻/|** (Вкл./Режим ожидания), расположенной на устройстве. Индикатор **⏻/|** (Вкл./Режим ожидания) загорится зеленым светом.

Чтобы перевести устройство в режим ожидания, нажмите **⏻/|** (Вкл./Режим ожидания) на пульте дистанционного управления. Индикатор **⏻/|** (Вкл./Режим ожидания) сменит свой цвет с зеленого на красный. Чтобы вывести устройство из режима ожидания, снова нажмите **⏻/|** (Вкл./Режим ожидания) на пульте дистанционного управления. В режиме ожидания вы также можете включить устройство с помощью кнопок **P** (Программ) **^/∨** на самом устройстве или **P +/-** на пульте дистанционного управления. Для того чтобы полностью выключить устройство, нажмите кнопку **⏻/|** (Вкл./Режим ожидания) на самом устройстве и отсоедините провода питания.

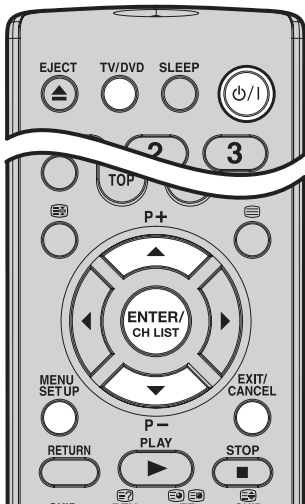

Примечание:

- Если вы не нажмете никакую кнопку в течение примерно 60 секунд, меню исчезнет автоматически.
- Если вы уже успешно выбрали свой предпочтительный язык на этапе Авто Настройки, то вам не нужно проходить через всю вышеописанную процедуру для его выбора.

12

Краткое руководство по работе с меню

- 1 Нажмите **TV/DVD**, чтобы выбрать телережим, а затем нажмите **MENU** – на экране появится меню.

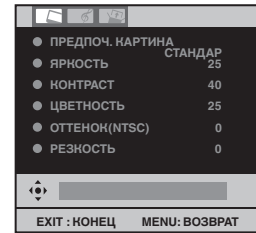

- 2 Нажмите кнопку **◀** или **▶** для просмотра 3 опций: меню **ИЗОБРАЖЕНИЕ**, **АУДИО** или **НАСТРОЙКА**.



- 3 Нажмите кнопку **▲** или **▼** для выбора любой нужной вам позиции. Функция может активироваться нажатием **ENTER**.

Примечание:

- Некоторые из меню имеют более одной страницы позиций – полоска прокрутки указывает на то, что вы можете прокручивать меню вниз или вверх для выбора других позиций.

- 4 Для возврата к обычному виду экрана нажмите **EXIT**.

Выбор языка экранного меню

Это устройство имеет 5 различных языков для настройки меню, которые могут выбираться на экранном дисплее: Английский (ENGLISH), Немецкий (DEUTSCH), Испанский (ESPAÑOL), Итальянский (ITALIANO) или Русский (РУССКИЙ).

- 1 Нажмите **TV/DVD**, чтобы выбрать телережим, а затем нажмите **MENU** – на экране появится меню. Нажмите кнопку **◀** или **▶** для выбора опции меню **НАСТРОЙКА**.

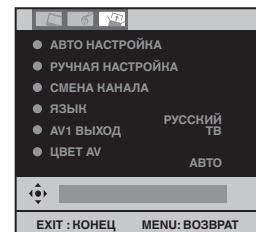

- 2 Нажмите кнопку **▲** или **▼** для выбора ЯЗЫК, а потом нажмите **ENTER**. Нажмите кнопку **◀** или **▶** для выбора желаемого языка, а потом нажмите **ENTER**.

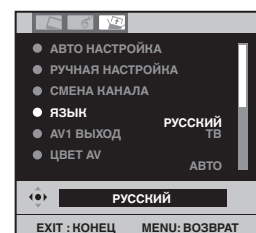

- 3 Для возврата к обычному виду экрана нажмите **EXIT**.

Автоматическая настройка каналов

Выполните данную функцию для поиска и сохранения новых телепрограмм после осуществления автоматической установки (см. стр. 11).

Это устройство имеет 18 различных стран для настройки меню, которые могут выбираться с помощью экранного дисплея: Великобритания, Германия, Франция, Испания, Италия, Бельгия, Голландия, Швейцария, Австрия, Португалия, Финляндия, Польша, Чехия, Венгрия, Словения, Греция, Россия, Турция или Другие.

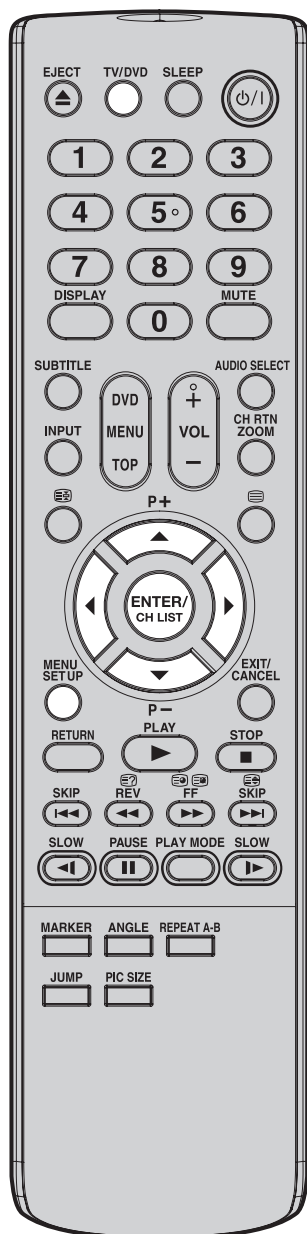

Подготовка:

Убедитесь, что все соединения были выполнены правильно (смотрите страницу 8).

Если вы хотите перезапустить процесс автоматической настройки, ознакомьтесь с описанной ниже процедурой.

- 1 Нажмите **TV/DVD**, чтобы выбрать телережим, а затем нажмите **MENU** – на экране появится меню. Нажмите кнопку **◀** или **▶** для выбора опции меню (**НАСТРОЙКА**).

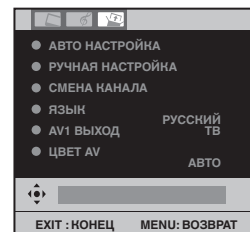

- 2 Нажмите кнопку **▲** или **▼** для выбора **АВТО НАСТРОЙКА**, а потом нажмите **ENTER**.

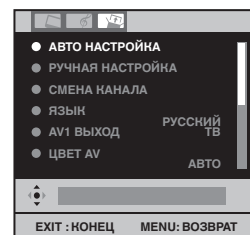

- 3 Нажмите кнопку **▲** или **▼** для выбора **СТРАНА**, а потом нажмите **ENTER**. Нажмите кнопку **◀** или **▶** для выбора вашей страны, а затем нажмите **ENTER**.

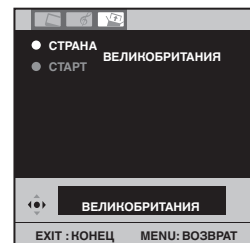

Примечание:

- В случае выбора «УК», функция автоматической настройки начнет поиск только трансляций UHF.
- При выборе «ФРАНЦИЯ», ЦВЕТ. СИСТЕМА устанавливается на SECAM, а ЗВУК. СИСТЕМА на L/L' для всех трансляций.

- 4 Нажмите кнопку **▲** или **▼** для выбора **СТАРТ**, а потом нажмите **ENTER**. Автоматическая настройка начнет поиск доступных трансляций и сохранит каналы в правильном порядке. Во время поиска звук приглушается. По завершении автонастройки отобразится обычный вид телеэкрана.

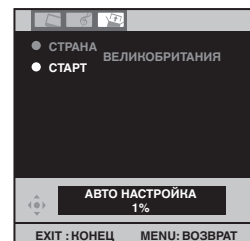

Примечание:

- После завершения процесса автонастройки для неиспользованного канала устанавливается 48,20 МГц.

Изменение номеров запомненных телевизионных каналов

При автоматической настройке запоминание телевизионных каналов происходит в определенном порядке.

Как правило, это будет правильный порядок, но, при необходимости, этот порядок может быть изменен.

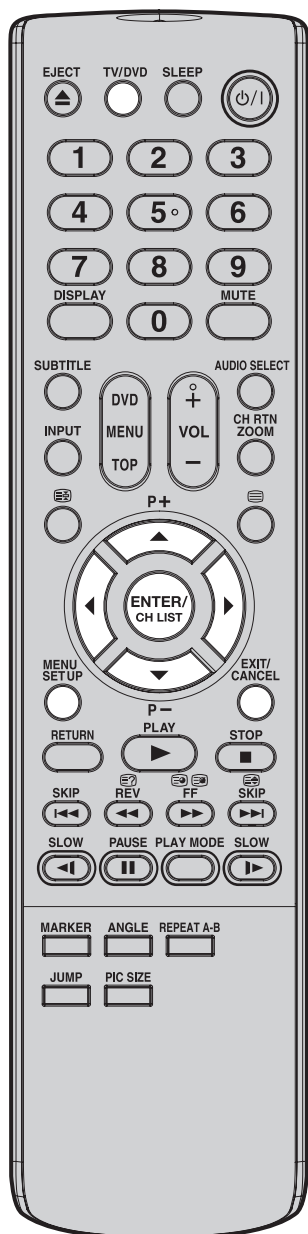

Примечание:

- При назначении номеров каналов рекомендуем начать с CH 1, а затем настроить другие каналы.

- 1 Нажмите **TV/DVD**, чтобы выбрать телережим, а затем нажмите **MENU** – на экране появится меню. Нажмите кнопку ◀ или ▶ для выбора опции меню (НАСТРОЙКА).

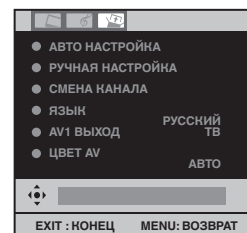

- 2 Нажмите кнопку ▲ или ▼ для выбора **СМЕНА КАНАЛА**, а потом нажмите **ENTER**.

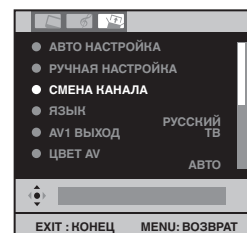

- 3 Нажмите ▲ или ▼ для выбора желаемой опции, а потом нажмите **ENTER**.

Описание каждой опции настройки:

СОРТИРОВКА: Нажмите ▲ или ▼ для выбора канала, который вы хотите переместить, а потом нажмите **ENTER**.

Нажмите ▲ или ▼ для выбора положения, в которое вы хотите переместить этот канал, а потом нажмите **ENTER**.

СТЕРЕТЬ ПРОГРАМ.: Нажмите ▲ или ▼ для выбора канала, который вы хотите стереть, а потом нажмите **ENTER**.

ПРОПУСК: Нажмите ▲ или ▼ для выбора канала, который вы хотите пропустить, а потом нажмите **ENTER**. Появится знак *.

МЕТКА КАНАЛА: Нажмите ▲ или ▼ для выбора канала, который вы хотите переименовать, а потом нажмите **ENTER**. Нажмите ▲ или ▼ для выбора с имвола, а потом нажмите ◀ или ▶. Курсор переместится к следующему положению. Нажмите **ENTER** для того, чтобы установить метку канала.

- 4 После настройки каждой опции, нажмите **EXIT** для возврата к обычному виду экрана.

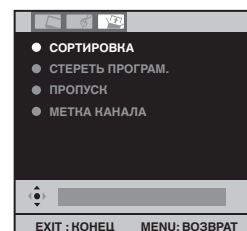

Ручная настройка каналов

Обычно Авто Настройка сохраняет все доступные станции в области приема. Если некоторые станции имеют плохой прием сигнала, то они могут остаться несохраненными, однако, при желании, вы можете сохранить их вручную.

Пример: Установка программы ZDF на канале под номером 2.

Подготовка:

Выбрать позицию 2 программы.

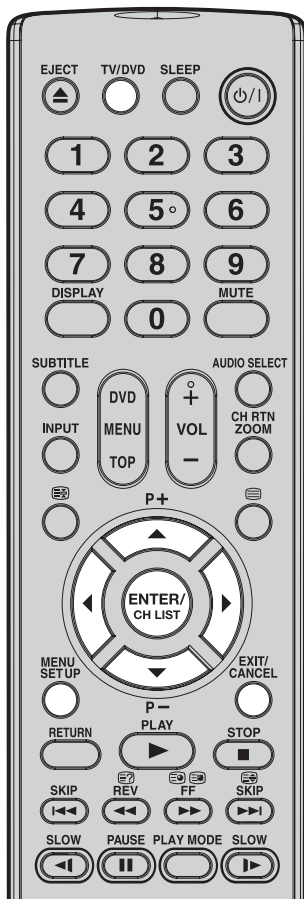

Точная подстройка

В нормальных условиях приема поиск канала автоматически останавливается в точке лучшего приема. Изображение принимается без помех.

Эта позиция приема запоминается автоматически. Точная подстройка не может быть дополнительно внесена в память.

В редких случаях плохих условий приема поиск канала может не остановиться в точке лучшего приема. Изображение будет приниматься с помехами, напр. с бегущими линиями.

Только в этом редком случае нужно использовать точную подстройку, чтобы вручную точно настроиться на нужный канал. Ознакомьтесь с шагом 6, описанным справа.

1 Нажмите **TV/DVD**, чтобы выбрать телережим, а затем нажмите **MENU** – на экране появится меню. Нажмите кнопку ◀ или ▶ для выбора опции меню **НАСТРОЙКА**.

2 Нажмите кнопку ▲ или ▼ для выбора **РУЧНАЯ НАСТРОЙКА**, а потом нажмите **ENTER**.

3 Нажмите кнопку ▲ или ▼ для выбора **ЦВЕТ. СИСТЕМА**, а потом нажмите **ENTER**. Нажмите ◀ или ▶ для выбора **АВТО**, **PAL** или **SECAM**, а потом нажмите **ENTER**. Обратите внимание на то, что **PAL** нужно выбирать для использования в **ВЕЛИКОБРИТАНИИ**.

4 Нажмите кнопку ▲ или ▼ для выбора **ЗВУК. СИСТЕМА**, а потом нажмите **ENTER**. Нажмите ◀ или ▶ для выбора **АВТО**, **B/G**, **I**, **D/K** или **L/L'**, а потом нажмите **ENTER**.

Примечание:

- Выберите **L/L'**, если вы принимаете сигнал **SECAM**. Если вы выберете **АВТО**, сигнал **SECAM** не сможет приниматься.
- Иногда, в случае отображения **АВТО**, звук не воспроизводится. В этом случае выберите любую другую настройку, кроме **АВТО**.

5 Нажмите кнопку ▲ или ▼ для выбора **ПОИСК**, а потом нажмите **ENTER**. Нажмите ◀ (поиск более низких частот) или ▶ (поиск более высоких частот). Начнется автоматический поиск. Снова нажмите ◀ или ▶ пока не получите четкую картину **ZDF**, а потом нажмите **ENTER**.

- Если вы хотите остановить поиск, нажмите **ENTER**.

6 Нажмите кнопку ▲ или ▼ для выбора **ТОЧНЫЙ**, а потом нажмите **ENTER**. Нажмите ◀ или ▶, чтобы выполнить настройку канала в наиболее подходящем положении. Затем нажмите **ENTER**.

7 Для установки других телеканалов повторите шаги 3 и 6.

8 Для возврата к обычному виду экрана нажмите **EXIT**.

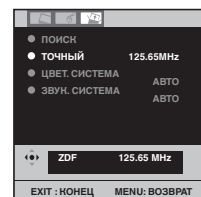
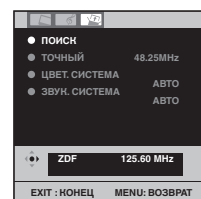
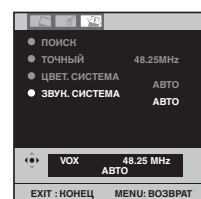
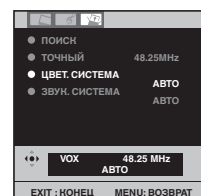
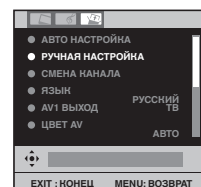
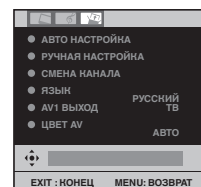

РУССКИЙ

Основные операции

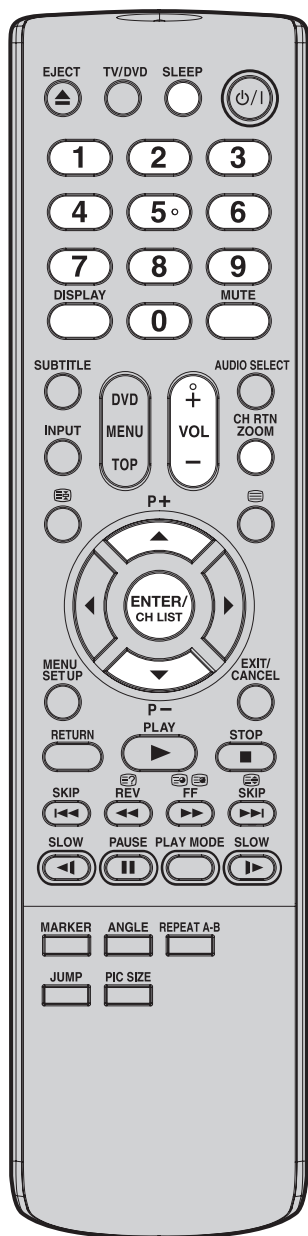

Примечание:

- При отсутствии телевизионного сигнала в течение времени более 15 минут телевизор автоматически выключится.

Выбор запомненных каналов

- Выбрать телевизионный канал Вы можете, набрав его номер с помощью **кнопки с цифрами** на ПДУ.
Например:
№ 2: Нажмите **0** и, в течение 2 секунд, нажмите **2**.
Появится канал КА 2.
№ 29: Нажмите **2** и, в течение 2 секунд, нажмите **9**.
Появится канал КА 29.
 - Для выбора каналов нажмите **P (Программ) +/-**. Это занимает примерно 2 секунды.
Если в результате автопоиска было сохранено только 5 каналов, только эти 5 каналов и появятся. Пропущенные каналы не появятся (см. стр.14).
 - Нажмите **CH LIST** для отображения СПИСОК КАНАЛОВ. Нажмите **▲** или **▼** для выбора желаемой программы, а потом нажмите **CH LIST** для отображения выбранной программы.
- Примечание:**
- В том случае, если каналы, исключаяющие предустановленную в «СТРАНА» частоту, выбранную в «АВТОУСТАНОВКА», будут сохранены в СПИСОК КАНАЛОВ, названия таких каналов будут отображаться следующим образом – «- - - - -».

Возврат канала

Для быстрого возврата к последнему из просмотренных каналов нажмите кнопку **CH RTN** на ПДУ. Ещё раз нажмите эту кнопку, чтобы вернуться к каналу, который вы просматривали ранее.

Регулировка громкости

Отрегулируйте громкость звука кнопками **VOL + / -** на ПДУ. Индикатор уровня громкости исчезнет через 4 секунды.

Отключение звука

Нажмите кнопку **MUTE**. Звук будет полностью отключен. В течение примерно 4 секунд на экране будет отображаться «ПРИГЛ. ЗВ.». Отключение звука можно отменить, снова нажав кнопку **MUTE** или **VOL + / -**.

Включение индикации режимов

Нажмите **DISPLAY**. Номер канала и установка размера картины появятся примерно на 4 секунды.

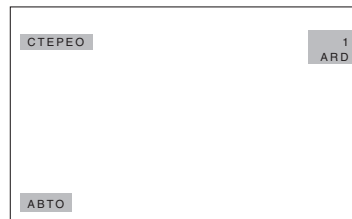

Включение таймера сна

Для отображения времени автоматического отключения нажмите кнопку **SLEEP**. На экране появится «ЖДУЩИЙ РЕЖИМ» и время в минутах в следующем порядке - 120, 110, 100, 90, 80, 70, 60, 50, 40, 30, 20, 10, 0. После выполнения программирования времени автоматического отключения отображение этой настройки исчезнет примерно через 4 секунды. Для подтверждения настройки времени автоматического отключения, один раз нажмите **SLEEP** - автоматически отобразится оставшееся время.

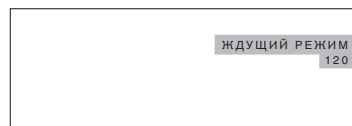

Выключение таймера сна:

Для выключения таймера установите кнопкой **SLEEP** время выключения «0».



Телетекст

Телетекст отправляется постранично. Устройство способно сохранять до 256 страниц, но доступ к ним возможен только после их сохранения. Этот процесс может занять некоторое время.

Fasttext/TOPtext

Fasttext/TOPtext – это телетекст со специальным каталогом.

В нижней части экрана расположены 4 цветных поля (красное, зеленое, желтое и голубое). Эти поля ведут непосредственно на страницы, указанные в них. Цветные кнопки на пульте дистанционного управления соответствуют этим цветным полям. Нажмите соответствующую цветную кнопку и вы активируете поле соответствующего цвета.

Включение/отключение телетекста

Телетекст не передается ни по каким каналам. Выберите канал отображения телетекста. Нажмите . Теперь вы видите страницу телетекста. (Отображение «100» без какой-либо текстовой информации, может означать, что выбранный вами канал не поддерживает телетекст.)

Снова нажмите , чтобы выключить телетекст.

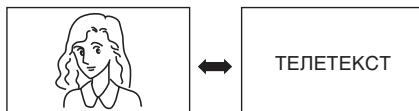

Примечание:

- Вы не сможете выбрать любой другой канал, пока включен телетекст. Выключите телетекст до того, как соберетесь переключать канал.

Выбор страницы

Нажимайте **P +** или **-** до тех пор, пока не появится искомая страница. Или ... введите необходимый номер страницы с помощью **10 цифровых кнопок**.

В случае ошибочного введения просто введите совершенно неверный 3-значный номер страницы, а затем снова введите необходимый номер. Или... нажмите одну из цветных кнопок телетекста для отображения страницы Fasttext/TOPtext.

Задержка страниц

Некоторые страницы разделены на подстраницы по каналу.

Подстраницы автоматически отображаются по очереди, в порядке их трансляции. Для того чтобы задержать страницу, нажмите . Еще раз нажмите , для того чтобы отобразить следующую подстраницу.

Непосредственный выбор подстраниц

При необходимости вы можете выбирать подстраницы непосредственно.

Пример:

Страница 128 Телетекст состоит из 2 подстраниц. В правом верхнем углу вы сможете увидеть, например, 1/2. Это значит, что в настоящий момент отображается первая из 2 подстраниц.

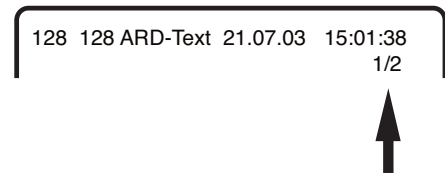

Нажмите и выберите подстраницу 2, отобразятся 4 тире (----). Введите **0 0 2**. Пройдет некоторое время, прежде чем появится подстраница 0002. Еще раз нажмите , чтобы отключить функцию отображения подстраниц. При отключенной функции отображения подстраниц вы можете выбирать только другие страницы телетекста.

Увеличение

Для того чтобы увеличить изображение, нажмите .

Увеличится либо верхняя либо нижняя часть экрана.

Каждое нажатие позволяет вам перейти от полного изображения верхней части экрана к полному изображению нижней и наоборот.

Ответы на вопросы викторины

Некоторые страницы содержат вопросы викторины со скрытыми ответами. Чтобы отобразить ответы, нажмите .

Стр. 100

Чтобы отобразить страницу 100, нажмите **ENTER**.



Стереофонический прием

Телевизор позволяет осуществлять стереофоническое звучание при приеме телевизионных программ прием в системе NICAM.

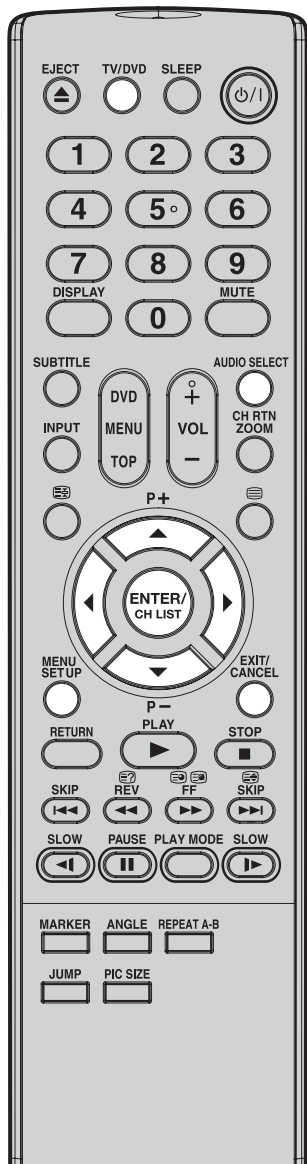

Прием стереозвука NICAM:

- 1 Нажмите **TV/DVD**, чтобы выбрать телережим, а затем нажмите **MENU** – на экране появится меню. Нажмите **◀** или **▶** для выбора меню  (АУДИО).
- 2 Нажмите кнопку **▲** или **▼** для выбора NICAM, а потом нажмите **ENTER**. Нажмите кнопки **◀** или **▶** и выберите АВТО или ВЫКЛ. Выберите ВЫКЛ, если вы хотите вернуться к приему стандартного моно FM аудио сигнала.
- 3 Для возврата к обычному виду экрана нажмите **EXIT**.

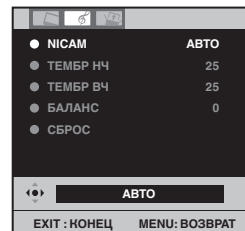

При приеме NICAM на экране отображается следующее:

«NICAM ST» отображается примерно 4 секунды при получении сигнала NICAM STEREO.



«NICAM M1» отображается примерно 4 секунды при получении сигнала NICAM MONO A.



«NICAM M1/M2» отображается примерно 4 секунды при получении сигнала NICAM MONO A и MONO B.



Отображается на протяжении примерно 4 секунд, если сигнал NICAM получен при выбранном параметре «NICAM OFF».



Стереоприем в Германии

«СТЕРЕО» отображается примерно 4 секунды при получении сигнала СТЕРЕО.



При наличии 2-канального звукового приема вы можете выбрать предпочтительный звук с помощью кнопки **AUDIO SELECT**.

Последовательным нажатием кнопки **AUDIO SELECT**, выберете один из режимов звучания:

При приеме сигнала NICAM (недоступно в Германии)

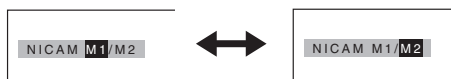

При приеме сигнала в Германии



Примечание:

- При плохом приеме качество стереофонического звучания может ухудшиться.
- Иногда при плохом приеме, стереозвук в системе NICAM может приниматься неправильно. При наличии 2-канального звукового приема вы можете выбрать предпочтительный звук с помощью кнопки **AUDIO SELECT**.

Формат изображения/Регулировка установки цветности AV

Транслятор может передавать широкоформатный сигнал (WSS-Wide Screen Signalling), которые способен определять правильную ширину изображения и устанавливать ее автоматически при использовании функции АВТО. Если вы хотите изменить эту настройку, то должны будете выбрать один из перечисленных ниже форматов.

Установка цветности AV влияет только на входы AV – работа ТВ приемника не нарушается. Смотрите на стр. 9 дополнительную информацию о подключении других устройств.

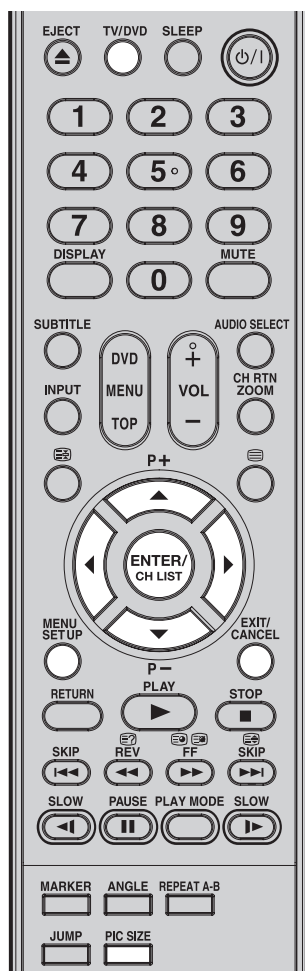

Примечание:

- Использование функции формата изображения для изменения отображаемого изображения (напр., изменения соотношения высота/ширина) с целью публичной демонстрации или получения прибыли может нарушать закон об авторских правах.

Формат изображения

АВТО

Последовательно нажимайте кнопку **PIC SIZE** до появления на экране надписи АВТО.

Примечание:

- Когда выбрано АВТО для ФОРМАТ ИЗОБРАЖЕНИЯ, то формат будет изменяться автоматически в соответствии с сигналом широкоформатный сигнал (WSS), если он доступен. Он может передаваться передающим ТВ каналом или через запись от видеомагнитофона и т.д. Любой принятый сигнал WSS будет действующим в режиме АВТО – однако некоторые DVD-плееры / Цифровые декодеры и т.д. будут автоматически переключать формат изображения через вход SCART (8 штырьковая коммутация), даже если АВТО не выбрано. В любом случае, если вы хотите перейти к другому формату изображения, которое выбирается автоматически, то вы можете изменить его нажатием **PIC SIZE**.

Ручная настройка формата

Последовательным нажатием кнопки **PIC SIZE** Вы можете выбрать один из форматов:

4:3

Изображение формата 4:3 будет с черными полосками с левой и правой стороны.

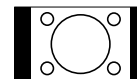

16:9

Это равномерно растянет изображение в формате 4:3 горизонтально для полного заполнения экрана (Например, изображение в формате 16:9 часто сохраняется «анаморфтно» на DVD, где изображение 16:9 сохраняется горизонтально сжатым в формате 4:3. Этот режим восстанавливает изображение с его правильными пропорциями 16:9).

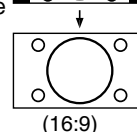
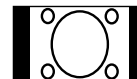

Регулировка установки цветности AV

- Нажмите **TV/DVD**, чтобы выбрать телережим, а затем нажмите **MENU** – на экране появится меню. Нажмите кнопку **◀** или **▶** для выбора опции меню (НАСТРОЙКА).
- Нажмите кнопку **▲** или **▼** для выбора ЦВЕТ AV, а потом нажмите **ENTER**. Нажатием кнопок **◀** или **▶** на ПДУ выберите надпись АВТО.
- Если при выборе надписи АВТО цвета изображения нарушены, нажатием кнопок **◀** или **▶** на ПДУ выберите другую надпись (например, NTSC 3.58).
- Для возврата к обычному виду экрана нажмите **EXIT**.

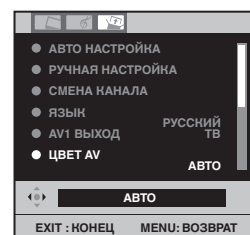



Примечание:

- PAL - цветовая система, используемая в Германии. NTSC 3.58 используется в США, PAL 60 - в немецких видеозаписывающих устройствах, воспроизводящих записи видеокассет в NTSC.

DVD-проигрыватели, способные воспроизводить DVD диски в системе NTSC (напр., предназначенные для использования в нескольких регионах или без кода региона), могут производить различные сигналы, в зависимости от каждой конкретной модели. Проигрыватель может воспроизводить следующие типы сигналов: PAL, SECAM, NTSC 3.58, NTSC 4.43 и PAL 60. По возможности вместо любого из этих типов сигналов выберите на DVD-проигрывателе в качестве выходного сигнала RGB и подключите DVD-проигрыватель к телевизору кабелем SCART.

Другие готовые функции

Вы можете изменить функции по умолчанию на использование нужных вам функций.

Пиктограмма	Выбранные элементы	Совет по настройке	
	ПРЕДПОЧ. КАРТИНА	СПОРТ	Яркое динамичное изображение (предустановка)
		СТАНДАР	Стандартное качество изображения (предустановка)
		ФИЛЬМ	Настройка изображения для кино (предустановка)
		ПАМЯТЬ	Персональные настройки
	ЯРКОСТЬ / КОНТРАСТ / ЦВЕТНОСТЬ / ОТТЕНОК(NTSC) / РЕЗКОСТЬ		Вы можете настроить изображение в соответствии со своими предпочтениями. Опция «ОТТЕНОК(NTSC)» выбирается для подачи через одно из AV гнезд входного сигнала NTSC3.58MHz или NTSC4.43MHz, а NTSC или АВТО выбирается для опции ЦВЕТ AV.
	ЦВЕТОВАЯ ТЕМПЕРАТУРА		Синеватый (ХОЛОД) / Нейтральный (НОРМА) / Красноватый (ТЕПЛО)
	СИНИЙ ФОН	ВКЛ / ВЫКЛ	Вы можете настроить телевизор так, чтобы в случае слабого сигнала или его отсутствия на экране появлялся синий фон, а звук отключался.
	ПОДСВЕТКА		Вы можете использовать функцию подсветки для регулировки яркости экрана и повышенной четкости изображения.
СБРОС		Выберите СБРОС, чтобы сбросить ПРЕДПОЧ. КАРТИНА, ЯРКОСТЬ, КОНТРАСТ, ЦВЕТНОСТЬ, ОТТЕНОК(NTSC), РЕЗКОСТЬ, ЦВЕТОВАЯ ТЕМПЕРАТУРА и ПОДСВЕТКА на предустановленные значения.	
	NICAM		См. стр. 18.
	ТЕМБР НЧ / ТЕМБР ВЧ / БАЛАНС		Вы можете настроить качество звука в соответствии со своими предпочтениями.
	СБРОС		Нажмите СБРОС, чтобы сбросить ТЕМБР НЧ, ТЕМБР ВЧ и БАЛАНС на заводские предустановленные настройки.
	АВТО НАСТРОЙКА		См. стр. 13.
	РУЧНАЯ НАСТРОЙКА		См. стр. 15.
	СМЕНА КАНАЛА		См. стр. 14.
	ЯЗЫК		См. стр. 12.
	AV1 ВЫХОД		См. стр. 9.
	ЦВЕТ AV		См. стр. 19.
	ВОССТ. ТВ УСТ.		Нажмите ENTER , чтобы открыть экран ВОССТ. ТВ УСТ. Чтобы выбрать «ДА» нажмите ▲ или ▼ , а затем ENTER . После этого начнется сброс функций телевизора, а устройство автоматически выключится.

Данный видеоплеер DVD имеет региональный код 5. Если на ваших видеодисках DVD имеются региональные коды, соответствующие регионам, где их можно воспроизводить, и вы не обнаружили здесь знак (5) или (4), то это значит, что их невозможно воспроизводить на данном плеере (в этом случае видеоплеер DVD выводит на экран соответствующее сообщение).

Воспроизводимые диски

- Загруженный диск (Видео DVD, Видео CD, аудио CD и MP3/JPEG/DivX®-CD) распознается автоматически.
- Применимыми форматами диска являются DVD, DVD-R/RW (Только видеоформат), CD и CD-R/RW. Некоторые диски DVD-R/RW и CD-R/RW могут быть несовместимыми.
- Не воспроизводите DVD-ROM, DVD-Аудио, CDV, CD-G или Фото CD для предупреждения случайного уничтожения записанного прежде материала.
- Данное устройство может воспроизводить диски 8 см. Пожалуйста, не используйте дисковый адаптер. Это может привести к возникновению неисправности.
- Не вставляйте в устройство диски необычной формы, это может привести к неисправной работе устройства. Возможно, вы не сможете вынуть такой диск.
- Не используйте аксессуары, приобретённые на вторичном рынке, например, протектор кольца, поскольку это может привести к неисправному функционированию устройства.
- Некоторые DVD не предусматривают создания копий, и создание копий для видео запрещены. Изображение будет искажено. Это не является дефектом данного устройства.

Заголовок

Если на диске записаны два или больше фильмов, диск разделяется на две или больше секций. Каждая из них носит название «Заголовок».

Глава

Заголовки могут быть разделены на несколько секций. Каждая такая секция называется «Глава».

Дорожка

Видео CD/Аудио CD может включать несколько позиций. Они определяют дорожки.

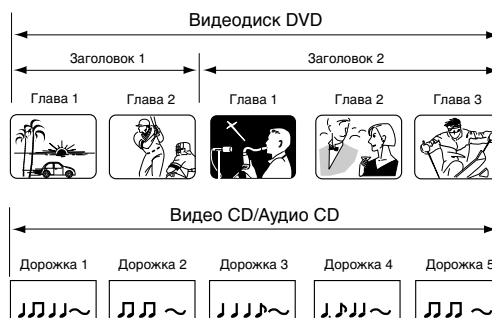

Обращение с дисками

- Не касайтесь стороны воспроизведения диска.
- Не прикрепляйте к дискам бумагу или клейкую лент.

Извлечение диска из коробки

Держите диск за края. Не касайтесь стороны воспроизведения диска. Осторожно достаньте диск из коробки.

- Не царапайте диск.
- Не загрязняйте сторону воспроизведения диска.
- Не прикрепляйте к диску бумагу или клейкую ленту.
- Не бросайте и не сгибайте диск.

Сторона воспроизведения

- Храните диск в коробке, чтобы предупредить царапины, оседание пыли или его повреждение.
- Не оставляйте диск под прямыми солнечными лучами или в местах с повышенной температурой или влажностью.

Очистка дисков

Отпечатки пальцев и пыль на дисках вызывают ухудшение качества изображения и звука. Диск следует протирать мягкой материей от центра наружу. Диски всегда следует содержать в чистоте.

- Если пыль невозможно стереть мягкой материей, то диск следует слегка протереть немного увлажненной мягкой материей, а затем окончательно очистить сухой материей.
- Не пользуйтесь никакими растворителями, например разбавителями, бензином, обычными моющими средствами, антистатическими аэрозолями для грампластинок. Они могут повредить диск.

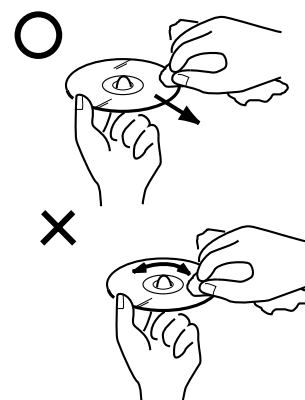

Воспроизведение диска

Настоящий глава содержит основные сведения о воспроизведении диска.

Основные функции воспроизведения (DVD/VCD/Аудио CD)

Подготовка:

Для прослушивания звука с дисков через аудиосистему включите эту аудиосистему и выберите вход, подключенный к устройству.

ОСТОРОЖНО

При загрузке или выгрузке диска держите пальцы на достаточном расстоянии от диска. Несоблюдение этой меры предосторожности может привести к серьезному телесному повреждению.

1 Нажмите /I (Вкл./Режим ожидания), чтобы включить устройству.



Индикатор STANDBY, расположенный на передней панели устройства, загорится зеленым светом.

2 Чтобы выбрать режим DVD, нажмите TV/DVD на пульте дистанционного управления.

На экране появится стартовое отображение работы DVD.





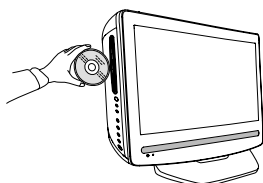

3 Загрузите диск в гнездо для диска.



- Загрузите диск в гнездо для диска стороной с этикеткой вперед. (Если на диске имеется этикетка.) Держите диск, не касаясь его поверхностей, выровняйте его размещение по направляющим и установите на месте.
- Если диск вставляется в любом другом режиме кроме DVD, может активироваться режим DVD, после чего воспроизведение может начаться автоматически.
- Не устанавливайте диск, который невозможно воспроизвести на данном видеоплеере DVD.

4 На экране значок «▲» сменится на значок «Чтение» и начнется воспроизведение.



- Если на диске предусмотрена функция меню, экран меню появится на экране телевизора.
- Чтобы выбрать эпизод, нажмите ///, а затем **ENTER**. Эпизод будет выбран, и начнется воспроизведение.

5 Чтобы закончить воспроизведение, нажмите кнопку STOP.



- Для некоторых дисков плеер может запоминать точку останова. На экране отображается «■». Чтобы возобновить воспроизведение (с данной сцены) нажмите **PLAY**.

- Если вы вновь нажмете **STOP** (на экране появится «■»), отметка последней остановки будет потеряна.

■ Запуск воспроизведения из режима останова

Нажмите **PLAY**.



■ Пауза при воспроизведении (режим стоп-кадра)

Нажмите кнопку **PAUSE** во время обычного воспроизведения.



Для возобновления обычного воспроизведения нажмите **PLAY**.



- В режиме стоп-кадра звук отключается.

■ Останов воспроизведения

Нажмите **STOP**.



■ Извлечение диска

Нажмите **EJECT**.



После выгрузки диска, выньте его.

Примечание:

- Если устройство не работает надлежащим образом:

На работу проигрывателя может влиять присутствие статического электричества и других обстоятельств. В этом случае отключите кабель питания и подключите его снова.

Воспроизведение диска

Диски можно воспроизводить на различных скоростях.

Ускоренное воспроизведение назад или вперед (DVD/VCD/Аудио CD) Замедленное воспроизведение (DVD/VCD)

Во время воспроизведения нажмите REV или FF.



REV: ускоренное воспроизведение назад
FF: ускоренное воспроизведение вперед

- При каждом нажатии кнопки **REV** или **FF** меняется скорость воспроизведения.
- **Возобновление нормального воспроизведения**
Нажмите **PLAY**.

Примечание:

- При ускоренной перемотке дисков DVD/VCD/Аудио CD назад или вперед, устройство отключает звук.
- У разных дисков скорость воспроизведения может быть различной.
- В случае с DivX® CD вы можете воспользоваться ускоренной перемоткой вперед/назад.

Во время воспроизведения нажмите кнопку SLOW ◀ (предыдущему) или ▶ (следующему).

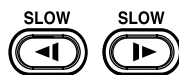

- При каждом нажатии кнопки меняется скорость замедленного воспроизведения.

- **Возобновление нормального воспроизведения**
Нажмите **PLAY**.

Примечание:

- При замедленном воспроизведении звук отключается.
- В случае с DivX® CD вы можете воспользоваться замедленным воспроизведением.
- Медленное обратное воспроизведение не работает с Видео CD.

Покадровое воспроизведение (DVD/VCD)

Нажмите кнопку PAUSE во время воспроизведения стоп-кадра.



- При каждом нажатии кнопки **PAUSE** изображение переходит на кадр вперед.

- **Возобновление нормального воспроизведения**
Нажмите **PLAY**.

Примечание:

- При покадровом воспроизведении звук отключается.
- В случае с DivX® CD вы можете воспользоваться покадровым воспроизведением.

Поиск главы или дорожки (DVD/VCD/Аудио CD)

Повторными нажатиями кнопки SKIP ◀◀ или ▶▶ добейтесь отображения необходимого номера главы или дорожки.

Воспроизведение начинается с выбранной главы или дорожки.



Для последовательного перебора глав или дорожек.



Воспроизведение начинается с начала текущей главы или дорожки. При быстром двукратном нажатии воспроизведение начинается с начала предыдущей главы или дорожки.

Примечание:

- При загрузке несовместимого диска на экране телевизора отобразится надпись «Неверный диск», «Неверный региональный код» или «Ошибка защиты», согласно типу загруженного диска. В этом случае диск следует проверить повторно (см. стр. 21 и 39).
- До начала воспроизведения некоторых дисков после загрузки может пройти около одной минуты.
- Если вы установите односторонний диск этикеткой вниз (т.е. неверной стороной вверх), то на экране в течение нескольких минут будет отображаться надпись «Чтение», которую затем сменит надпись «Неверный диск».
- Функция возобновления воспроизведения может не работать с некоторыми дисками.
- Возобновление воспроизведения может не работать при воспроизведении дисков Video CD с функцией PBC, если эта функция включена. Отключение функции PBC см. на стр. 30.
- Программисты дисков DVD могут намеренно предустанавливать некоторые функции воспроизведения этих дисков. Данный плеер воспроизводит диски DVD согласно их содержанию, подготовленному программистами. Поэтому некоторые функции воспроизведения могут оказаться недоступными. Смотрите также инструкции, поставляемые с дисками DVD.
- Не перемещайте диск при воспроизведении во избежание его повреждения.
- Нажмите кнопку **EJECT**, чтобы выгрузить и извлечь диск.
- Не вставляйте в гнездо для диска никаких предметов, кроме самого диска. Это может привести к неполадкам в работе устройства.
- При длительном отображении экранного меню на экране может остаться его постоянный отпечаток. Чтобы этого не произошло, по окончании кинофильма обязательно нажмите кнопку (Вкл./Режим ожидания) на пульте дистанционного управления.
- Функция может срабатывать не сразу по нажатию соответствующей кнопки, а после некоторой задержки.
- На экране слева сверху может отображаться символ запрет «X», означающий, что функция, которую вы пытаетесь применить, недоступна для данного диска или что она недоступна для устройства в данный момент. Этот символ не свидетельствует о наличии проблем с устройством.

■ Улучшение качества изображения

Иногда при проигрывании DVD-диска, могут появиться определенные помехи, которые чаще всего не видны на телевизионном экране при обычной трансляции. Это объясняется тем, что изображение имеет более высокую разрешающую способность и включает большой объем информации. Степень помех зависит от используемого телевизора. Обычно при просмотре DVD-дисков следует понижать резкость изображения телевизора.

Масштабирование/Обнаружение необходимой сцены

Масштабирование (DVD/VCD)

Данный аппарат позволяет масштабировать изображение в кадре. Затем можно делать выбор, изменяя положение кадра.

1 Во время воспроизведения нажмите ZOOM.

CH RTN ZOOM



Будет увеличен масштаб изображения по центру кадра. При каждом нажатии кнопки **ZOOM** масштаб изменяется следующим образом Q1 (x 1,3), Q2 (x 1,5) и Q3 (x 2,0).

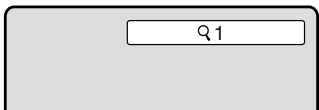

2 При помощи кнопок ▲/▼/◀/▶ можно посмотреть другие части кадра.



Вы можете переместить рамку просмотра из центра в положения ВВЕРХ, ВНИЗ, ВЛЕВО или ВПРАВО.

3 Возврат к виду 1:1 (Q Выкл) в режиме масштабирования производится повторными нажатиями кнопки ZOOM.

CH RTN ZOOM



Примечание:

- В режиме масштабирования вы можете выбрать Pause или Slow.
- Некоторые диски могут не реагировать на функцию масштабирования.
- В случае с DivX® CD может быть использована функция масштабирования.

Обнаружение необходимой сцены (DVD/VCD/Аудио CD)

Выбор необходимой точки воспроизведения можно произвести по названию (title), главе (chapter) и времени (time), записанным на диске. При использовании VCD/Аудио CD, время и номер дорожки используются для поиска необходимой точки начала воспроизведения. Для проверки эпизода/дорожки, главы и времени нажмите кнопку **DISPLAY**.

1 В режиме воспроизведения или возобновления останова нажмите JUMP.

JUMP



Переход	
Эпизод	---
Раздел	---
Время	---:---

2 Нажатием ▲ или ▼ выберите «Эпизод/Дорожка», «Раздел» или «Время».



Переход	
Эпизод	---
Раздел	---
Время	---:---

3 Нажатием цифровых кнопок (0-9) введите номер.

1 2 3
4 5 6
7 8 9
0

Переход	
Эпизод	---
Раздел	12
Время	---:---

- Если номер введен неправильно, нажмите **CANCEL**.
- Номера сверяйте со справочным материалом, которым комплектуется диск.

4 Нажмите ENTER. Начнется воспроизведение.



- При смене эпизода воспроизведение начинается с главы 1 выбранного эпизода.
- Вышеописанная функция может не работать с некоторыми дисками.





Примечание:

- При проигрывании диска Аудио CD или Video CD можно выбрать только Дорожка и Время.
- Функция Search не работает при воспроизведении Video CD с функцией PBC. Отключение PBC (см. на стр 30).
- В случае с DivX® CD может быть использована только функция Поиска по времени.

Нанесение меток на необходимые сцены

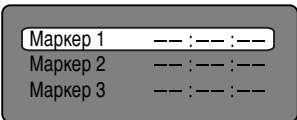
Плеер может запомнить до 3 мест, которые вы желаете посмотреть повторно. Воспроизведение можно возобновить с любой сцены.

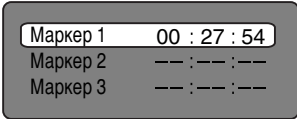
Нанесение меток на необходимые сцены (DVD/VCD/Аудио CD)

- 1** Нажмите **MARKER** во время воспроизведения.

- 2** Кнопками **▲** или **▼** выберите пустой маркер (Marker), после чего нажмите **ENTER** на необходимой сцене.
 - Указанную процедуру повторите для двух других сцен.

- 3** Нажмите **MARKER** чтобы убрать это изображение.

Примечание:

- Функция нанесения меток может не работать на некоторых дисках.
- Пометка сцен отменяется после того, как вы вынули диск или выключили питание.
- Некоторые субтитры, записанные поблизости от метки, могут не отображаться.
- В случае проигрывания диска Video CD с функцией PBC, функция Marker недоступна.
- Функция Marker не работает с MP3/JPEG/DivX® CD.

Возврат к определенным сценам (DVD/VCD/Аудио CD)

- 1** В режиме воспроизведения или остановки нажмите кнопку **MARKER**.

- 2** Нажатием **▲** или **▼** выберите метку (Marker) 1-3.

- 3** Нажмите **ENTER**.

Воспроизведение начинается с помеченной сцены.

■ Удаление метки

Выполните вышеприведенные шаги 1~2, после чего нажмите **CANCEL**.

Повторное воспроизведение/ Повторное воспроизведение интервала A-B

Повторное воспроизведение (DVD/VCD)

1 В режиме воспроизведения или останова нажмите кнопку **PLAY MODE**.

PLAY MODE



2 [DVD] Нажатием кнопки **ENTER** выберите «Раздел» или «Эпизод».

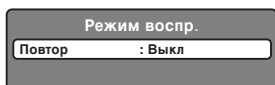

По окончании текущего заглавия или текущей главы плеер автоматически начинает повторное воспроизведение.

[Video CD] Нажатием **▼** выберите «Повтор». Однократным или двукратным нажатием кнопки **ENTER** выберите «Дорожка» или «Все».

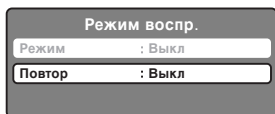

По окончании текущей дорожки плеер автоматически начинает повторное воспроизведение.

- Если режим повтора задан во время останова, нажмите **PLAY** для запуска повторного воспроизведения.

3 Для устранения данного изображения повторно нажмите **PLAY MODE**.

■ Чтобы возобновить нормальное воспроизведение

Выберите Повтор: «Выкл» на шаге 2.

Примечание:

- Функция повторного воспроизведения может не работать на некоторых дисках.
- При воспроизведении дисков Video CD с PBC функции повторного воспроизведения запрещены.
- Функция повторного воспроизведения главы или дорожки отменяется при нажатии **SKIP** **◀◀** или **▶▶**.

Повторное воспроизведение интервала A-B (DVD/VCD/Аудио CD)

Функция повторного воспроизведения интервала A-B позволяет повторить видеоматериал между двумя выбранными точками.

1 Во время воспроизведения нажмите **REPEAT A-B**.

REPEAT A-B



Выбрана начальная точка.

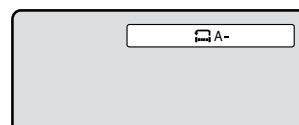

2 Снова нажмите **REPEAT A-B**.

REPEAT A-B



Выбрана конечная точка. Воспроизведение начинается с выбранной вами точки, заканчивается в конечной точке, автоматически возвращается в точку A и возобновляется снова.

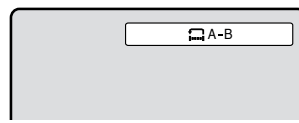

■ Для возобновления нормального воспроизведения

повторно нажмите **REPEAT A-B**.

REPEAT A-B



На экране отобразится «**Выкл**».

Примечание:

- В режиме повторного воспроизведения интервала A-B субтитры в окрестностях точек A и B могут не отображаться.
- У вас может не получиться установить Повтор A-B для сцен, записанных с разных углов просмотра.
- Режим повторного воспроизведения интервала A-B не работает при работающем режиме повторного воспроизведения.
- Возможно, что для некоторых сцен на DVD режим повторного воспроизведения интервала A-B задать не удастся.
- Режим повторного воспроизведения A-B Repeat на работает с интерактивными дисками DVD и MP3/JPEG CD.
- Режим повторного воспроизведения интервала A-B запрещен при включенной функции PBC.

Программируемое воспроизведение/ Воспроизведение в случайном порядке

Вы можете задать определенный порядок воспроизведения дорожек на диске. Кроме того, плеер может воспроизводить дорожки в случайном порядке. Данная функция действует для дисков Video CD.

Инструкции по проигрыванию дисков Audio CD и MP3/JPEG/DivX® CD, см. «Воспроизведение в случайном порядке (Аудио CD/MP3/JPEG/DivX®)» на стр. 35 и «Программируемое воспроизведение (Аудио CD/MP3/JPEG/DivX®)» на стр. 36.

Программируемое воспроизведение (VCD)

1 В режиме останова нажмите PLAY MODE.

PLAY MODE

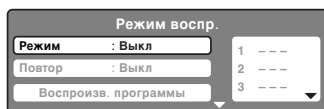

2 Нажатием ▲/▼ выберите «Режим», затем нажмите кнопку ENTER и выберите «Программа».

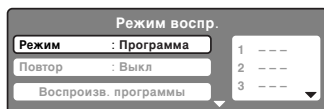

3 Нажатием ▲/▼/◀/▶ выберите позицию для программирования. Нажатием цифровых кнопок (0–9) последовательно введите номера дорожек.



- Если вы ввели неверный номер, нажмите **CANCEL**.

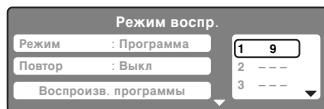
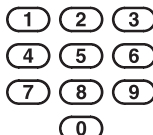

4 Нажмите ◀/▶ для возврата в левый столбец, затем нажатием ▲/▼ выберите «Воспроизв. программы» и нажмите ENTER.

Выбранные программы будут выполнены в заданном порядке.

- Чтобы возобновить нормальное воспроизведение выберите Режим воспр.: «Выкл» на шаге 2.

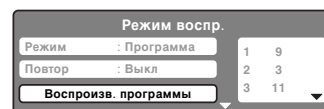

■ Изменение программы

1. Войдите в Режим «Программа» (как показано в Шаге 2), нажатием ◀/▶/▲/▼ выберите номер дорожки, которую вы хотите заменить, затем нажмите **CANCEL**.
2. Нажатием цифровых кнопок (0–9) введите новые номера дорожек.

■ Последовательное удаление программы

1. Войдите в Режим «Программа» и нажатием ◀/▶/▲/▼ выберите номер дорожки. После этого, нажмите **CANCEL**.

■ Удаление всех программ

1. В левом столбце нажатием ▲/▼ выберите функцию «Очистить программу». После этого, нажмите **ENTER**.

Примечание:

- Режим программируемого воспроизведения невозможно задать при воспроизведении Video CD с PBC.
- Программирование отменяется после того, как вы вынули диск или выключили питание.

Воспроизведение в случайном порядке (VCD)

1 Нажмите PLAY MODE в режиме воспроизведения или останова.

PLAY MODE



2 Нажатием ▲/▼ выберите «Режим» воспр. Затем, нажатием кнопки ENTER выберите «Случайно».

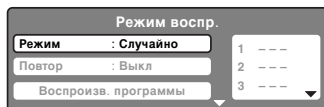

3 Нажмите PLAY.



Начнется воспроизведение в случайном порядке.

- Если задать «Случайно» в режиме воспроизведения, то воспроизведение в случайном порядке начнется по окончании дорожки, воспроизводимой в настоящий момент.
- Чтобы возобновить нормальное воспроизведение выберите Режим воспр.: «Выкл» на шаге 2.

Примечание:

- Использование функции воспроизведения в случайном порядке невозможно с дисками Video CD с функцией PBC.

Просмотр изображения под разными углами/ Выбор названия/Меню DVD-диска

Просмотр изображения под разными углами (DVD)

При воспроизведении диска, содержащего запись изображения под разными углами, можно изменить угол просмотра сцены.

- 1** Во время воспроизведения нажмите **ANGLE**.



Появится индикация текущего угла просмотра.

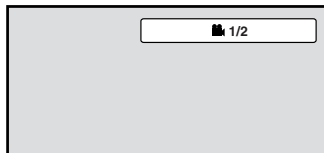

- 2** Нажимайте на кнопку **ANGLE** до тех пор, пока не будет выбран нужный угол просмотра.



Примечание:

- Некоторые диски DVD не позволяют менять углы просмотра даже, если они содержат запись изображения под разными углами.

Выбор названия (DVD)

На некоторых дисках записано два или более названия. Если на диске записано меню диска, то можно выбрать нужное название через это меню.

- 1** Во время воспроизведения нажмите **TOP MENU**.



На экране появится меню названий.

- 2** При помощи кнопок **▲/▼/◀/▶** выберите нужное название.



- 3** Нажмите **ENTER** или **PLAY**.



Начнется воспроизведение выбранного названия.



Примечание:

- Некоторые диски DVD не позволяют выбрать название. В инструкциях, поставляемых с некоторыми дисками DVD, «меню названий» может называться «меню» или «название».

Меню DVD-диска (DVD)

На некоторых DVD-дисках имеется возможность перемещения по содержанию диска при помощи меню. При воспроизведении таких DVD-дисков вы можете выбрать язык субтитров, языкового сопровождения и т.д. при помощи меню DVD-диска.

- 1** Во время воспроизведения нажмите **DVD MENU**.



На экране появится меню DVD-диска.

- Снова нажмите **DVD MENU** для возобновления воспроизведения с той сцены, на которой вы нажали **DVD MENU**.

- 2** При помощи кнопок **▲/▼/◀/▶** выберите необходимый элемент.



- 3** Нажмите **ENTER**.



Откроется следующая страница меню. Повторите шаги 2 и 3 для продолжения установок.

Примечание:

- Некоторые диски DVD не позволяют возобновить воспроизведение с той сцены, на которой была нажата кнопка **DVD MENU**.

Изменение языка звукового сопровождения/Субтитры

Изменение языка звукового сопровождения (DVD/VCD)

При воспроизведении дисков с записью на нескольких языках данный плеер позволяет выбрать желаемый язык звукового сопровождения.

1 Во время воспроизведения нажмите AUDIO SELECT.

AUDIO SELECT Отобразится язык текущей звуковой дорожки.

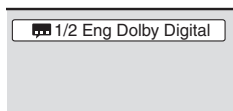

2 Нажимайте AUDIO SELECT до тех пор, пока не будет выбран нужный язык.

AUDIO SELECT

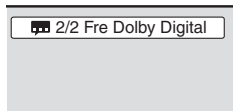

- Экранное меню исчезнет через несколько секунд.

■ В случае воспроизведения диска Video CD

При каждом нажатии AUDIO SELECT вид аудио изменяется в следующем порядке.



Примечание:

- Если необходимый язык не слышен после нескольких нажатий этой кнопки, значит этот язык не записан на данном диске.
- Выбор языка звуковой дорожки отменяется после изъятия диска. При повторном воспроизведении данного диска вы услышите язык, первоначально заданный по умолчанию, или доступный на диске язык.
- Если вы выберете DTS при воспроизведении диска, закодированного в DTS, вы не услышите звука.

РУССКИЙ

Субтитры (DVD)

При воспроизведении диска, на котором записаны субтитры, вы можете выбрать язык субтитров или отключить субтитры.

1 При воспроизведении нажимайте SUBTITLE пока не отобразится нужный язык.

SUBTITLE

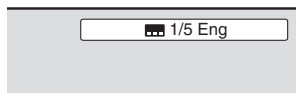

2 Для отключения субтитров нажимайте SUBTITLE, пока не отобразится «Выкл».

SUBTITLE

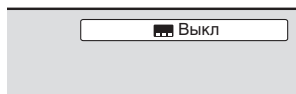

- Экранное меню исчезнет через несколько секунд.

Примечание:

- Некоторые диски DVD не позволяют изменять или включать и выключать субтитры.
- При воспроизведении DVD субтитры могут изменяться во время загрузки или выгрузки диска.
- В некоторых случаях выбранный язык субтитров может устанавливаться не сразу.

Отключение PBC/Состояние диска

Отключение PBC (VCD)

1 В режиме останова нажмите PLAY MODE.

PLAY MODE



2 Нажатием ▲/▼ выберите «Режим», затем нажимайте ENTER до появления надписи «Выкл».

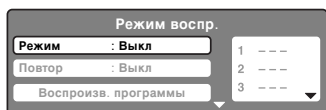

3 Для устранения данного изображения повторно нажмите PLAY MODE.

■ Отключение PBC

Следуйте инструкциям, описанным в Шагах 1 ~ 2 выше, затем нажимайте **ENTER** пока не появится «PBC».

Состояние диска (DVD/VCD)

Нажатием кнопки DISPLAY вы отобразите на экране состояние диска.

Для отмены отображения еще раз нажмите DISPLAY.

DISPLAY



[DVD]

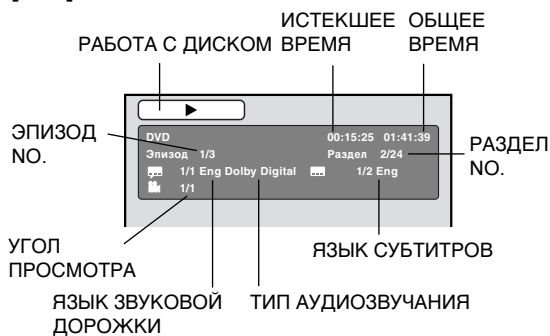

[Video CD]

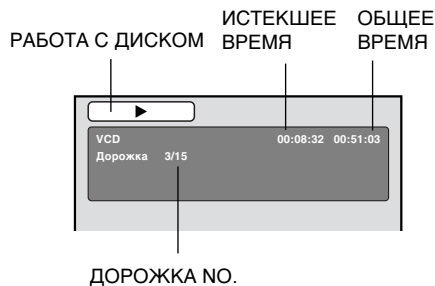

Работа с форматами MP3/JPEG/DivX® и Audio CD

Данный плеер воспроизводит данные формата MP3/JPEG/DivX®, записанные на дисках CD-R или CD-RW. Могут проигрываться диски в формате Audio CD. Для получения данных в формате MP3/JPEG/DivX® необходима операционная система Windows-PC, привод CD-RW и программное обеспечение кодировки данных в формате MP3/JPEG/DivX® (не входит в комплект поставки). Плеер не может воспроизводить данные в формате Apple-HFS-System.

Примечание:

- Для достижения оптимального качества воспроизведения дисков/записей на данном устройстве данные диски/записи должны соответствовать определенным техническим стандартам. Предварительно записанные DVD-диски автоматически настраиваются на эти стандарты. Существует много различных типов записываемых дисков (включая диски CD-R, на которых записаны файлы в формате MP3). Учитывая тот факт, что технология в этой области находится в стадии постоянного развития, фирма Toshiba не может гарантировать оптимальное качество воспроизведения всех видов записываемых дисков. Технические критерии, приведенные в настоящем руководстве, рассматриваются только в качестве ориентировочных. Помните о том, что вам следует получить разрешение от соответствующих владельцев авторских прав до начала перезаписи защищенных авторским правом материалов, в том числе музыкальных файлов в любом формате, включая MP3. Фирма Toshiba не имеет права предоставлять разрешения на перезапись каких-либо материалов, защищенных авторским правом.

Информация о CD-дисках в формате MP3/JPEG/DivX®

Ограничения, касающиеся воспроизведения CD-дисков в формате MP3/JPEG/DivX®

- Диск MP3/JPEG/DivX® CD соответствует стандарту ISO9660. Название файла на нем должно включать расширение из трех символов «.mp3», «.jpg», «.div», «.divx», «.avi».
- Файлы на диске MP3/JPEG/DivX® CD должны отвечать стандарту ISO.
- Данный плеер может считывать 2000 файлов на одном диске. Если на диске находится более 2000 файлов, плеер считывает до 2000 файлов, не учитывая остальные.
- Диски MP3/JPEG/DivX® CD нельзя использовать для записи.
- При наличии на диске CD аудио дорожек и файлов MP3/JPEG/DivX®, воспроизводятся только аудио дорожки.
- В зависимости от структуры диска прочитывание плеером MP3/JPEG/DivX®-может занять более одной минуты.
- Плеер может воспроизводить музыку, записанную в соответствии со спецификациями «Joliet Recording Specification». При этом на экране отображается название файла (до 15 символов). Длинные названия файлов сокращаются.
- Воспроизведение музыкальных файлов, записанных в соответствии с «Hierarchical File System (HFS)», невозможно.

Ограничения, касающиеся дисплея

- Дисплей может показывать не более 15 символов. Дисплей может показывать следующие символы: заглавные или прописные буквы от А до Z, цифры от 0 до 9 и знак _ (подчеркивания).
- Прочие алфавитно-цифровые символы, отличные от вышеприведенных, заменяются дефисом.

Для воспроизведения MP3/JPEG/DivX® CD в порядке записи

1. Пользуйтесь программным обеспечением MP3/JPEG/DivX®, записывающим данные в алфавитном или пронумерованном порядке.
2. В название каждого файла включайте двух-или трехзначное число (например, «01», «02» или «001», «002»).
3. Не создавайте слишком много поддиректорий.

ПРЕДОСТЕРЕЖЕНИЕ:

- Воспроизведение некоторых MP3/JPEG/DivX® CD-дисков невозможно в зависимости от условий их записи.
- Воспроизведение дисков CD-R/RW, не содержащих музыкальных данных, и файлов, не соответствующих формату MP3/JPEG/DivX®, невозможно.

Частота дискретизации и скорость потока данных, стандартные значения:

MP3

MPEG-1 Audio

Частотная дискретизация 32 кГц, 44,1 кГц, 48 кГц

Скорость потока данных 32 кб/с ~ 320 кб/с (постоянная или переменная)

Рекомендуемые параметры записи для высококачественного звука: частота дискретизации 44,1 кГц, постоянная скорость потока данных 128 кб/с.

DivX® видео

Версия DivX®: DivX® 3, 4, 5 и 6 (конкретные версии для профиля домашнего кинотеатра: 3.1.1, 4.1.2, 5.0.2, 5.0.5, 5.1.1, 5.2.1, 6.0).

Аудио формат: MPEG1 Layer2 (MP2), MPEG1 Layer3 (MP3)

Частотная дискретизация 32 кГц, 44,1 кГц, 48 кГц

Скорость потока данных 32 кб/с ~ 320 кб/с

Разрешение: Макс. 720 x 576 (при 25 кадрах/сек.), Макс. 720 x 480 (при 30 кадрах/сек.)

Работа с форматами MP3/JPEG/DivX® и Audio CD

Воспроизведение дисков в формате MP3 и Audio CD

1 Загрузите аудио компакт-диск или диск с записанными на нём файлами в формате MP3 в гнездо для диска.

2 На экране отобразится файловое меню.

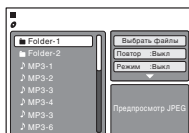

3 Нажатием ▲/▼ выберите файл.

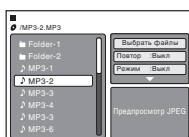

- В том случае, если папка содержит более 8 файлов, для навигации по списку файлов следует пользоваться кнопками ▲ и ▼.
- Для просмотра содержания папки, выберите ее и нажмите **ENTER**. Для того, чтобы вернуться к папке более высокого уровня выберите «Найти вверх ...» и затем нажмите **ENTER**.
- При нажатии кнопки **PLAY** после отображения файлового меню, воспроизведение начинается автоматически с первого файла. В этом случае, если первым записан файл в формате MP3, то последовательно будут воспроизводиться только MP3 файлы. Если первым записан файл в формате JPEG, воспроизведение начнется с первого файла в формате JPEG. Если первым записан файл в формате DivX®, воспроизведение начнется с первого файла в формате DivX®. Если корневая папка не содержит файлов, воспроизведение не начинается автоматически.

4 Нажмите **ENTER**.
Начнется воспроизведение выбранного файла.



5 Для остановки воспроизведения нажмите **STOP**.



- DVD-проигрыватель/видеомагнитофон запоминает точку остановки. На экране появится «■». Для возобновления воспроизведения (с точки остановки) нажмите **PLAY**.
- Если вы вновь нажмете **STOP** или выгрузите диск, DVD-проигрыватель/видеомагнитофон удалит из памяти точку останова.

О файловом меню

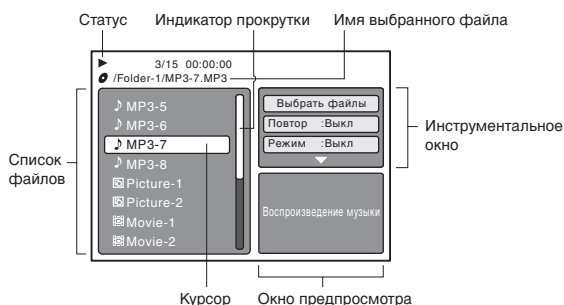

- ♪ : Служит для индикации музыкального файла (Audio CD/MP3)
- 🖼️ : Служит для индикации графического файла (JPEG)
- 🎬 : Служит для индикации видеофайла (DivX® video)

Примечание:

- В том случае, если на компакт-диске записаны файлы разных форматов - MP3, JPEG и DivX®, файлы для проигрывания выбираются через файловое меню.
- Данный плеер не распознает файлы MP3 на дисках Kodak Picture CD.

Примечание:

- Во время воспроизведения файлов MP3 невозможно использовать функции «Перейти» и «Повтор A-B» невозможно.
- При воспроизведении компакт-дисков MP3 вы можете использовать функцию повтора (Дорожка или Все), функцию воспроизведения в случайном порядке или функцию программируемого воспроизведения (см. «Повторное воспроизведение, воспроизведение в случайном порядке и программируемое воспроизведение с помощью файлового браузера» на стр. 35 и 36).

■ Выберите файлы

Вы можете выбрать тип файлов, которые будут отображены в файловом меню.

1. Для того, чтобы отметить функцию «Выбрать файлы» в правом столбце файлового меню следует воспользоваться ◀ или ▶.
2. Для того, чтобы выбрать тип файла из списка (Музыка, Изображ., Фильмы) нажмите **ENTER**, а затем ▲ или ▼.
3. Затем нажмите **ENTER** для того, чтобы добавить или удалить контрольные отметки. Типы файлов, отмеченные контрольными отметками, будут отображены в файловом меню.
4. После этого нажмите **RETURN** для того, чтобы сохранить настройки.

Работа с форматами MP3/JPEG/DivX® и Audio CD

Воспроизведение JPEG

1 Загрузите диск с файлами JPEG в гнездо для диска.

2 На экране отобразится файловое меню.

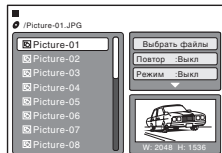

3 Нажатием ▲/▼ выберите файл. Нажмите **DVD MENU** для вызова на экран списка мини-изображений. Для выбора необходимого названия файла пользуйтесь кнопками ◀/▶/▲/▼. (Для того чтобы вернуться в файловое меню, нажмите **TOP MENU**.)



- При нажатии кнопки **PLAY** после отображения файлового меню, воспроизведение начинается автоматически с первого файла. В этом случае, если первым записан файл в формате JPEG, воспроизведение начнется с первого файла в формате JPEG. Если первым записан файл в формате DivX®, воспроизведение начнется с первого файла в формате DivX®. Если первым записан файл в формате MP3, то последовательно будут воспроизводиться только MP3 файлы. Если корневая папка не содержит файлов, воспроизведение не начинается автоматически.



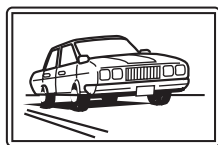

4 Нажмите **ENTER** или **PLAY**. На экране появится выбранное изображение.



Поворот изображения

Воспроизводимое изображение можно повернуть на 90 градусов.

При воспроизведении изображения нажмите на **ANGLE**.

На экране появится «», «», «» или «».

Масштабирование изображения

При просмотре файлов в формате JPEG также может использоваться функция изменения масштаба изображения. Нажмите **ZOOM** (см. «Масштабирование (DVD/VCD)» на стр. 24).

5 Для остановки воспроизведения нажмите **STOP**.



На экране появится файловое меню. Если вы хотите увидеть другой файл, повторите Шаги 3 ~ 4.

Воспроизведение в режиме демонстрации слайдов

В режиме слайд-шоу файлы (изображения) демонстрируются последовательно, одно изображение автоматически сменяет другое.







Подготовка:

Параметру «JPEG интервал» присвойте значение «5 секунд», «10 секунд» или «15 секунд» (см. стр. 38).

1 Выберите необходимый стартовый файл для слайд-шоу (см. шаг 3 слева).

2 Для запуска слайд-шоу с выбранного файла нажмите **ENTER** или **PLAY**.



- Если во время слайд-шоу нажать кнопку **PAUSE**, то слайд-шоу временно остановится. На экране кратковременно отобразится символ «». Для возобновления слайд-шоу повторно нажмите **PLAY** или **SKIP** .
- Если изображение отображается в перевернутом виде или боком, нажимайте несколько раз кнопку **ANGLE**, пока не добьетесь правильной ориентации изображения. При этом на экране кратковременно отображаются символы «», «», «», «».
- По окончании слайд-шоу отображается список файлов.
- Чтобы остановить слайд-шоу, нажмите **STOP**. Отобразится браузер файлов.

Примечание:

- При воспроизведении файла в формате JPEG использование функций «Перейти» и «Повтор A-B» невозможно.
- Если размер изображения превышает 5760 x 3840 пикселей, всё изображение полностью (окно предпросмотра или список иконок) может не поместиться на экране.
- Из-за большого размера данных, интервал может быть более длинным.

Работа с форматами MP3/JPEG/DivX® и Audio CD

Воспроизведение DivX®

1 Загрузите диск с записанными на нём файлами в формате DivX® в гнездо для диска.

2 На экране отобразится файловое меню.

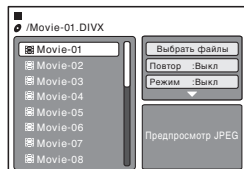

3 Нажатием ▲/▼ выберите файл.



- При нажатии кнопки **PLAY** после отображения файлового меню, воспроизведение начинается автоматически с первого файла. В этом случае, если первым записан файл в формате JPEG, воспроизведение начнется с первого файла в формате JPEG. Если первым записан файл в формате DivX®, воспроизведение начнется с первого файла в формате DivX®. Если первым записан файл в формате MP3, то последовательно будут воспроизводиться только MP3 файлы. Если корневая папка не содержит файлов, воспроизведение не начинается автоматически.

4 Нажмите **ENTER** или **PLAY**. На экране начнется воспроизведение выбранного видеофайла в формате DivX®.



5 Для остановки воспроизведения нажмите **STOP**.



- DVD-проигрыватель/ видеомаягнитофон запоминает точку остановки. На экране появится «■». Для возобновления воспроизведения (с точки остановки) нажмите **PLAY**.
- Если вы снова нажмите **STOP** или выгрузите диск, устройство очистит память о точке, на которой диск был остановлен. Для того чтобы просмотреть другой файл, повторите действия, описанные в пунктах 3 ~ 4.

Примечание:

- Данное устройство не может проигрывать файлы в формате DivX® со звуковой дорожкой в формате WMA.

Воспроизведение материала, записанного в формате DivX® VOD

Материал, записанный в формате DivX® VOD, защищен системой DRM (Система управления цифровыми правами при копировании). В этой связи воспроизведение данного материала возможно только при использовании специальных зарегистрированных устройств.

При загрузке несоответствующего файла DRM на экране появится надпись: «Ошибка авторизации. Этот плеер не авторизован для воспроизведения данного видео». При попытке воспроизведения материала в формате DivX® VOD, количество воспроизведений ограничено, и на экране появится соответствующая надпись. Если вы хотите воспроизвести данный диск, выберите «Да».

Ошибка авторизации
Этот плеер не авторизован для воспроизведения данного видео

Да Нет

- Если превышено количество разрешенных воспроизведений, на экране появится надпись «Период аренды», и в данном случае воспроизведение файла будет невозможно.

Примечание:

- Для воспроизведения файлов DivX® VOD на данном DVD-проигрывателе/видеомаягнитофоне, вы должны зарегистрировать его, используя регистрационный код. См. стр. 40.

Повторное воспроизведение, воспроизведение в случайном порядке и программируемое воспроизведение с помощью файлового браузера

Повторное воспроизведение (Аудио CD/MP3/JPEG/DivX®)

1 В режиме остановки, пользуясь кнопками ◀/▶/▲/▼ в файловом меню, выберите «Повтор».



2 Для того, чтобы выбрать опцию «Дорожка» или «Все» нажмите кнопку ENTER.



3 Нажмите PLAY.

 Устройство автоматически повторит воспроизведение после завершения проигрываемой в данный момент дорожки.

- Чтобы возобновить воспроизведение в нормальном режиме
Выберите Повтор: «Выкл» (Шаг 2).

Примечание:

- Функция повтора отменяется после того, как вы вынули диск или выключили питание.
- Функция повторного воспроизведения дорожки отменяется при нажатии **SKIP** ◀◀ или ▶▶.
- В случае с DivX® CD может быть использована функция A-B Repeat (повторное воспроизведение интервала A-B).
См. «Повторное воспроизведение интервала A-B (DVD/VCD/Аудио CD)» на стр. 26.

Воспроизведение в случайном порядке (Аудио CD/MP3/JPEG/DivX®)

1 В режиме остановки, пользуясь кнопками ◀/▶/▲/▼ в файловом меню, выберите «Режим».

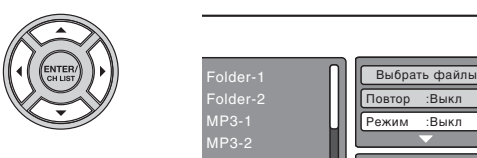

2 Для того, чтобы выбрать опцию «Случайно» нажмите ENTER.



3 Нажмите PLAY.

 Начнется воспроизведение в случайном порядке.

- Чтобы возобновить воспроизведение в нормальном режиме
Выберите Режим: «Выкл» (Шаг 2).

Примечание:

- Функция воспроизведения в случайном порядке отменяется после того, как вы вынули диск или выключили питание.

Повторное воспроизведение, воспроизведение в случайном порядке и программируемое воспроизведение с помощью файлового браузера

Программируемое воспроизведение (Аудио CD/MP3/JPEG/DivX®)

1 Пользуясь кнопками ◀/▶/▲/▼ в файловом меню, выберите «Режим редактирования», затем нажмите ENTER.

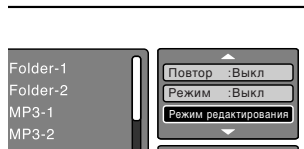

Если надпись «Режим редактирования» отображена черным цветом, вы можете отметить файлы, которые вы желаете добавить в список программируемого воспроизведения.

2 Пользуясь кнопками ◀/▶/▲/▼, вы можете выбрать файл, который вы желаете добавить в список программируемого воспроизведения.

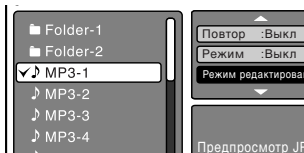

Нажмите ENTER. Выбранный файл был отмечен. Повторите действия с другими файлами в том же порядке.

3 Для выбора опции «Добавить программу» воспользуйтесь кнопками ◀/▶/▲/▼. После этого нажмите ENTER. Все отмеченные файлы добавлены в список программ.

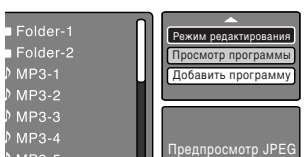

После того, как вы добавили все нужные файлы в список программируемого воспроизведения, вновь выберите «Режим редактирования» и нажмите ENTER для выхода из этого режима.

4 Для выбора «Просмотр программы» нажмите ▲/▼, затем нажмите ENTER. При просмотре списка программируемого воспроизведения отображаются только файлы, которые вы добавили в список при выполнении Шага 2.

Просмотр программы

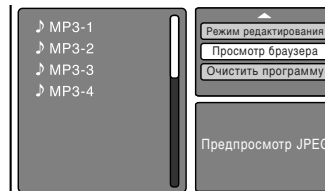

Просмотр браузера

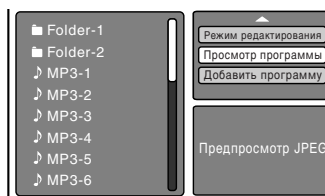

5 Нажмите PLAY в режиме просмотра списка программируемого воспроизведения. Устройство начнет воспроизведение файлов, добавленных вами, в заданном порядке.

■ Удаление файла из списка программ в режиме остановки

Находясь в режиме редактирования, переключитесь в режим просмотра списка программируемого воспроизведения.

Находясь в режиме остановки, выберите файлы, которые вы желаете удалить, затем нажмите ENTER. Выберите «Добавить программу» и затем нажмите ENTER.

Выбранные файлы будут удалены из списка программируемого воспроизведения.

Примечание:

- Запрограммированная функция отменяется после того, как вы вынули диск или выключили питание.

Функциональная настройка согласно требованиям пользователя

Вы можете изменить настройки, заданные по умолчанию, для изменения рабочих характеристик видеоплеера в соответствии с вашими требованиями.

Процедура настройки

1 В режиме останова нажмите **SETUP**.

Отобразится следующее экранное меню.

4 После этого, нажмите **▶** или **ENTER**. На экране появятся доступные для выбора настройки.

2 Для выбора необходимого раздела пользуйтесь кнопками **▲** или **▼**, а затем нажмите **▶** или **ENTER**.

5 Кнопками **▲** или **▼** измените выбранный параметр, см. стр. 38~40. Для сохранения настроек нажмите **ENTER**.

- Для изменения других настроек повторите шаги 3 и 5.
- Для того чтобы выбрать другую операцию, вернитесь к шагу 2, повторно нажав **◀**.

3 Первый вариант выбора будут выделен. Для выбора нужного варианта выбора пользуйтесь кнопками **▲** или **▼**.

6 Для того, чтобы убрать экран **SETUP**, нажмите **SETUP** или **RETURN**.

РУССКИЙ

Описание настройки

Раздел	Опция	Описание	Стр.
	Меню	Выбор языка «Меню», «Субтитры» и «Аудио» (в случае, когда на диске имеется запись более, чем на одном языке).	38
	Субтитры		
	Аудио		
	TV экран	Выбор размера изображения согласно формату экрана вашего телевизора.	38
	Показать	Для «Вкл» или «Выкл» индикации статуса работы на экране.	
	Режим изображения	Выбор предпочитаемого режима изображений из «Авто», «фильм» или «Видео».	
	JPEG интервал	Выбор подходящей настройки для воспроизведения в режиме слайд-шоу.	
	Ночной режим	Выбор состояния «Вкл» или «Выкл» в Ночной режиме.	39
	Digital Out	Выбор цифрового выходного звукового формата, соответствующего параметрам подсоединения к вашей аудиосистеме.	
	Защита	Предпочтительный уровень родительского контроля.	39
	Пароль	Чтобы изменить пароль.	
	DivX(R) VOD	Для вывода на экран 8-значного регистрационного кода.	

Функциональная настройка согласно требованиям пользователя

Описание настройки

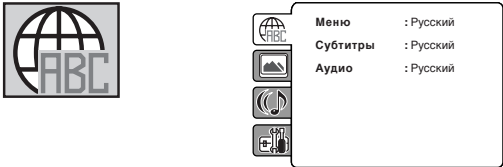

■ Меню, Субтитры, Аудио

Вы можете выбрать язык меню «Меню», субтитров «Субтитры» и звуковой дорожки «Аудио», если они записаны на диске на нескольких языках.

English, Deutsch, Русский, Italiano, Espanol:
Текстовая информация и звук будут воспроизводиться на выбранном языке.

Другое:
можно выбрать и другие языки (см. «Коды языков. Список», стр. 41).

Выкл: (Субтитры)
Субтитры не отображаются.

Исходный: (Аудио)
На каждом диске плеер выбирает первоочередной язык.

Примечание:

- Если на диске отсутствует запись на выбранном языке, запись будет звучать на первоочередном языке.
- Если вы хотите изменить язык экранного меню, воспользуйтесь функцией TV MENU (см. стр. 12).



■ TV экран

Можно выбрать следующие форматы экрана:

4:3 Letter box (Почтовый ящик):
При воспроизведении широкоэкранных DVD-дисков этот режим дает изображение с черными полосами сверху и внизу экрана.

4:3 Pan scan (Пан-скан):
Широкое изображение отображается на весь экран. Левый и правый края автоматически обрезаются.

16:9 Wide (Широкий формат):
Выбирайте этот формат при подключении к широкоформатному телевизору. Широкоэкранное изображение демонстрируется в полный размер.

Примечание:

- Диск DVD, не форматированный по типу «pan & scan (пан-скан)» дает изображение по типу 4:3.

■ Показать

Нажатием кнопки можно включать или выключать отображение информации на экране.

Выкл: Информация на экране не отображается ни по какому нажатию кнопок.

Вкл: Информация на экране отображается по нажатию кнопок (установка, выполненная на предприятии-изготовителе).

■ Режим изображения

Существует два типа исходного контента в изображениях, записываемых на видеодиски DVD: контент из фильма (изображения, записываемые из фильмов со скоростью 24 кадра в секунду) и видео контент (видеосигналы, записываемые со скоростью 30 кадров в секунду). Сделайте выбор в соответствии с типом просматриваемого контента.

Авто: Обычно необходимо выбрать это вариант. DVD-плеер автоматически определяет исходный контент (фильм или видео) воспроизводимого источника и соответствующим образом конвертирует этот сигнал.

фильм: DVD-плеер соответствующим образом конвертирует изображения контента типа «фильм». Подходит для воспроизведения изображений контента типа «фильм».

Видео: DVD-плеер фильтрует видеосигнал и соответствующим образом конвертирует его. Используется для воспроизведения видеоконтента.

Примечание:

- В зависимости от воспроизводимого диска изображения могут быть отключены либо дублироваться. В этом случае, выберите «Видео».

■ JPEG интервал

Файлы JPEG можно автоматически воспроизводить в непрерывном режиме. Выполнив нижеприведенные настройки, запустите воспроизведение диска с записанными на нем файлами JPEG.

Выкл:
Однократно отображается один файл.

5 секунд:
Изображения воспроизводятся в режиме слайд-шоу с интервалами 5 секунд.

10 секунд:
Изображения воспроизводятся в режиме слайд-шоу с интервалами 10 секунд.

15 секунд:
Изображения воспроизводятся в режиме слайд-шоу с интервалами 15 секунд.

Функциональная настройка согласно требованиям пользователя

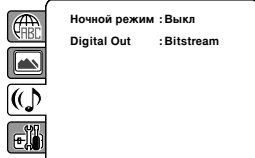

■ Ночной режим

Ночной режим позволяет вам контролировать динамический диапазон для получения необходимого звука на вашем оборудовании.

Выкл:

Звук воспроизводится на том уровне, на котором он записан на диске.

Вкл:

Громкий звук (например, звук взрыва) несколько приглушается при воспроизведении, что делает его приемлемым для подключенной стереосистемы.

Примечание:

- Данная функция работает только в том случае, если воспроизводимый диск записан в формате Dolby Digital.
- Уровень Ночного режима может быть различным на разных DVD.

■ Digital Out

Вы можете выбрать цифровой выходной звуковой формат, соответствующий параметрам подсоединения к вашей аудиосистеме.

Выкл.:

Не подаётся звук из разъёма КОАКСИАЛЬНЫЙ ЦИФРОВОЙ АУДИОВЫХОД.

PCM:

Смените выход Dolby Digital на PCM. Выбирайте при подключении 2-канального цифрового стереоусилителя.

Bitstream:

На выходе вы получите аудиоинформацию диска в битовом потоке.

Примечание:

- Даже если вы выберете «Bitstream», звук в формате MPEG будет выводиться в формате PCM.

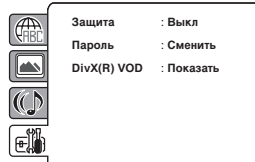

■ Установка родительского контроля

На некоторых дисках указано, что они не предназначены для детей. Просмотр таких дисков на плеере можно ограничить.

- 1) Для выбора функции «Защита» воспользуйтесь кнопками ▲ или ▼, а затем нажмите **ENTER**. После этого на экране появится надпись «Введите пароль».
- 2) Нажатием **цифровых кнопок (0–9)** введите «0000». (Обратите внимание на то, что данный пароль установлен на данном DVD-проигрывателе/видеомагнитофоне заранее). После этого нажмите **ENTER**. На экране появится список уровней родительского контроля.
 - **Уровень Выкл:** Родительский контроль не действует.
 - **Уровень 8:** Возможно воспроизведение всех программ DVD-диска.
 - **Уровень 1:** Невозможно воспроизведение программ DVD-диска для взрослых.
- 3) Для выбора одного из уровней от 1 до 8, нажмите ▲ или ▼. Чем меньше номер выбранного уровня, тем строже будет ограничение. После этого, нажмите **ENTER**.

Примечание:

- Не на всех дисках предусмотрена возможность наложения ограничений на воспроизведение.
- На некоторых дисках может не содержаться кодировки, соответствующей возрасту предполагаемых зрителей, хотя на обложке диска может быть указано «Для взрослых». На таких дисках ограничение воспроизведения в связи с возрастом не работает.
- Пароль требуется каждый раз при изменении уровня родительского контроля.
- В том случае, если вы ввели неверный номер, нажмите **CANCEL**.

■ Установить новый пароль

- 1) Для выбора «Пароль» воспользуйтесь кнопками ▲ или ▼, а затем нажмите **ENTER**. После этого на экране появится надпись «Введите текущий пароль».
- 2) Для ввода действующего пароля воспользуйтесь **цифровыми кнопками (0–9)** (Если вы не устанавливали нового пароля после приобретения DVD-проигрывателя/видеомагнитофона, действующим паролем является комбинация «0000»).
- 3) После этого нажмите **ENTER**. На экране появится надпись «Введите новый пароль». Введите новый пароль, пользуясь **цифровыми кнопками (0–9)**.
- 4) Нажмите **ENTER**. Сейчас ваш новый пароль задан. Обязательно запомните этот номер!

Если вы забыли пароль.

- 1) Чтобы вынуть диск, нажмите **EJECT**.
- 2) Удерживая кнопку **7** на пункте дистанционного управления, нажмите кнопку **STOP** на бортовой панели. На экране появится надпись «Password Clear». Сейчас значение пароля возвращено к первоначальному («0000»).

Функциональная настройка согласно требованиям пользователя

Описание настройки

■ DivX(R) VOD

Для воспроизведения на данном устройстве материала в формате DivX® VOD (видео по заказу) необходимо в первую очередь зарегистрировать данное устройство у поставщика материалов в формате DivX® VOD. Для этого необходимо создать регистрационный код DivX® VOD, который затем предоставляется поставщику.

Для выбора опции «DivX(R) VOD» воспользуйтесь ▲ или ▼. После этого нажмите **ENTER**. На экране отобразится ваш 8-значный регистрационный код. Запишите этого код, поскольку он потребуется при регистрации у поставщика файлов в формате DivX® VOD. Затем нажмите **ENTER**.

Примечание:

- После окончания всех установок (страницы 38~40) аппарат всегда будет работать согласно заданным настройкам (в частности, это касается DVD-дисков). При выключении электропитания все настройки сохраняются в памяти.

Временная отмена заданного рейтинга диском DVD

Некоторые диски DVD пытаются временно отменить заданный вами рейтинг. Решение об отмене заданного рейтинга принимается вами.

1 Загрузите DVD диск.

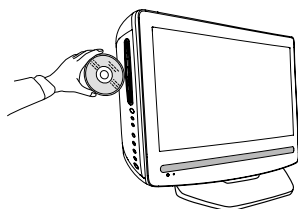

2 Если данный диск DVD предусматривает временную отмену рейтинга, то экран с надписью «Чтение» сменяется определенным изображением, специфичным для воспроизводимого диска. При выборе «Да» клавишей **ENTER** на экране появляется запрос на ввод пароля.

- Если выбрано «НЕТ», нажмите **EJECT**, для того чтобы вынуть диск.

3 Цифровыми кнопками (0-9) введите пароль. Затем нажмите **ENTER**.

Если вы прервали ввод, нажмите **RETURN**.

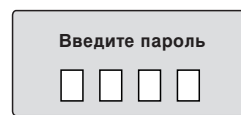
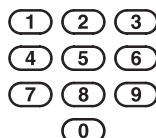

4 Если пароль введен правильно, начнется воспроизведение.

Примечание:

- До полной выгрузки диска уровень рейтинга временно не будет отображаться.
- После выгрузки диска первоначальный уровень рейтинга снова отобразится автоматически.

Коды языков. Список

Введите соответствующий код для начальных установок «Меню», «Субтитры» и/или «Аудио» (см. стр. 38).

Название языка	Код	Название языка	Код	Название языка	Код	Название языка	Код
Абхазский	1112	Фиджи	1620	Лингала	2224	Сингальский	2919
Афарский	1111	Финский	1619	Литовский	2230	Словацкий	2921
Африкаанс	1116	Французский	1628	Македонский	2321	Словенский	2922
Албанский	2927	Фризский	1635	Панджабский	2317	Сомали	2925
Амхарский	1123	Галисийский	1722	Малайский	2329	Испанский	1529
Арабский	1128	Грузинский	2111	Малаяламский	2322	Сунданский	2931
Армянский	1835	Немецкий	1415	Мальтийский	2330	Суахили	2933
Ассамский	1129	Греческий	1522	Маори	2319	Шведский	2932
Аймара	1135	Гренландский	2122	Маратхи	2328	Тагалог	3022
Азербайджанский	1136	Гуарани	1724	Молдавский	2325	Таджикский	3017
Башкирский	1211	Гуджаратский	1731	Монгольский	2324	Тамильский	3011
Баскский	1531	Хауса	1811	Науру	2411	Татарский	3030
Бенгали, бангладешский	1224	Иврит	1933	Непальский	2415	Телугу	3015
Бутани	1436	Хинди	1819	Норвежский	2425	Тайский	3018
Бихари	1218	Венгерский	1831	Ория	2528	Тибетский	1225
Бретонский	1228	Исландский	1929	Панджабский	2611	Тигринья	3019
Болгарский	1217	Индонезийский	1924	Пашто, пушту	2629	Тонга	3025
Бирманский	2335	Интерлингва	1911	Персидский	1611	Турецкий	3028
Белорусский	1215	Ирландский	1711	Польский	2622	Туркменский	3021
Камоджийский	2123	Итальянский	1930	Португальский	2630	Туи	3033
Каталанский	1311	Японский	2011	Кечуа	2731	Украинский	3121
Китайский	3618	Яванский	2033	Рето-романский	2823	Урду	3128
Корсиканский	1325	Каннада	2124	Румынский	2825	Узбекский	3136
Хорватский	1828	Кашмирский	2129	Русский	2831	Вьетнамский	3219
Чешский	1329	Казахский	2121	Самоа	2923	Волапук	3225
Датский	1411	Киргизский	2135	Санскрит	2911	Уэльский	1335
Голландско	2422	Корейский	2125	Шотландский галльский	1714	Волоф	3325
Английский	1524	Курдский	2131	Сербский	2928	Кхоса	3418
Эсперанто	1525	Лаосский	2225	Сербо-хорватский	2918	Идиш	2019
Эстонский	1530	Латинско	2211	Шона	2924	Йоруба	3525
Фарерский	1625	Латвийский, латышский	2232	Синдхи	2914	Зулусский	3631

Описание функции Поддачи питания

В случае отключения подачи электропитания во время просмотра ТВ/DVD и последующего возобновления подачи питания функция Поддачи питания автоматически включит ТВ/DVD. Если же питание не будет подаваться в течение долгого времени, или вы планируете не пользоваться долго не пользоваться ТВ/DVD, выньте шнур питания из розетки для предотвращения включения ТВ/DVD в ваше отсутствие.

Неполадки и их устранение

Если у вас возникли проблемы с видеомэгнитофоном, проверьте пункты следующего списка. Если проблема не решается, обратитесь к местному дилеру или в сервис-центр. При использовании других устройств проверьте все соединения.

НЕИСПРАВНОСТЬ	ВОЗМОЖНЫЕ РЕШЕНИЯ	СТРАНИЦА
ТЕЛЕВИДИЕНИЕ		
Телевизор не включается	<ul style="list-style-type: none"> Включите устройство. Проверьте правильно подключения кабеля питания к розетке. Выберите соответствующий режим ввода. 	12 8 9
Нет приема	<ul style="list-style-type: none"> Настроили ли вы телепрограммы? Нажмите 1 на пульте ДУ. Подключите антенну. Убедитесь в том, что компьютер включен и не находится в режиме ожидания. 	11 – 8 12
При отсутствии входного сигнала антенны телевизор отключается.	<ul style="list-style-type: none"> Подключите антенну и выполните предварительную настройку каналов. 	8, 13
В меню  (НАСТРОЙКА) не удается выбрать параметры настройки на телевизионный сигнал	<ul style="list-style-type: none"> Устройство находится в режиме AV. Нажмите 1 на пульте ДУ. 	–
Нарушение цветопередачи.	<ul style="list-style-type: none"> Ошибки в цвете и яркости могут возникать при превышении допустимого угла просмотра или допустимой температуры воздуха (см. технические характеристики). 	–
DVD		
Надписи дисплея не на вашем языке.	<ul style="list-style-type: none"> Выберите нужный язык в опция меню. 	38
Не начинается воспроизведение.	<ul style="list-style-type: none"> Не вставлен диск. Возможно, загрязнен диск. Очистите диск. Видеомэгнитофон не может воспроизводить DVD-ROM ы и т. д 	22 21 21
Воспроизведение останавливается, не работает замедленное воспроизведение, повтор или воспроизведение по памяти.	<ul style="list-style-type: none"> Некоторые диски могут не выполнять некоторых функций. 	–
Нет экранного меню.	<ul style="list-style-type: none"> Выберите положение Показать Вкл. 	38
Не работает видеомэгнитофон или ключ удаленной операции.	<ul style="list-style-type: none"> Выключите видеомэгнитофон и выньте шнур из розетки на несколько минут, а потом снова включите его. 	22
При выборе заголовка не начинается воспроизведение.	<ul style="list-style-type: none"> Проверьте установки родительского контроля. 	39
При воспроизведении DVD-диска не меняется звуковая дорожка и (или) язык субтитров.	<ul style="list-style-type: none"> На DVD-диске нет записи на разных языках. 	38
Нет субтитров.	<ul style="list-style-type: none"> На некоторых дисках нет субтитров. Субтитры отключены. Нажмите кнопку SUBTITLE. 	– 29
Невозможно изменить угол.	<ul style="list-style-type: none"> На DVD-диске нет записи с разных углов. 	28
На экране появляется знак «X».	<ul style="list-style-type: none"> Данная функция на аппарате или диске запрещена. 	23

Виды помех

Большинство телевизионных помех можно устранить, отрегулировав высоту и расположение антенны. Для достижения лучших результатов рекомендуется использовать внешние антенны. Далее описаны наиболее распространенные виды помех.

ПОМЕХИ ОТ СИСТЕМЫ ЗАЖИГАНИЯ

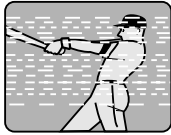

Темные точки или горизонтальные штрихи, изображение дрожит или смещается. Такие помехи могут возникнуть, если рядом заводится автомобиль, включена неоновая лампа, электродрель или какие-либо иные электроприборы.

СНЕГ

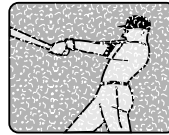

Если телевизор находится в зоне неуверенного приема, где сигнал не достаточно сильный, на экране могут появиться помехи в виде мелких светлых точек. Для того, чтобы избавиться от таких помех, лучше установить внешнюю антенну.

МНОГОКОНТУРНОСТЬ

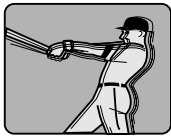

Такого типа помехи возникают вследствие того, что телевизионный сигнал передается двумя путями. Первый сигнал принимается непосредственно от источника, второй - отраженный от стен высоких зданий. Чтобы устранить такие помехи, иногда достаточно повернуть антенну.

РАДИОЧАСТОТНЫЕ ПОМЕХИ

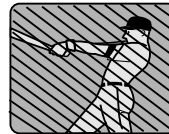

Радиочастотные помехи проявляются в виде ряби или диагональных полос. Иногда изображение теряет контраст. Смена направления и расположения антенны или установка фильтра RFI (радиочастотных помех) может улучшить изображение.

Характеристики

ТЕЛЕВИДЕНИЕ	
Система:	Системы PAL UK, IR, CCIR, FRENCH, B/G, D/K, I/I, L Принимаемый AV Ввод: NTSC 3.58, NTSC 4.43/PAL 60
Предустановленные каналы:	99 каналов
Напряжение сети переменного тока:	IreE2~E4, X~Z+2, S1~S10, E5~E12, S11~S41, E21~E69
Параметры плазменной панели:	размер экрана 15" (380,1мм по диагонали) TFT Цветной ЖК с Активной Матрицей, 1024x768 пикселей
Ввод антенны:	ВЧ/ УВЧ 75 Ом несбалансированная
Выходная аудио мощность:	1,0 Вт + 1,0 Вт (максимум)
Динамик:	(3,8 x 6,9 см 8 Ом) x 2
DVD	
Формат сигнала:	PAL, NTSC
Применимый диск:	DVD (12 см, 8 см), CD (12 см, 8 см)
Аудио – характеристики частотные характеристики:	DVD: 4 Гц - 22 кГц CD: 4 Гц - 20 кГц
Соотношение S/N:	85 дБ
Гармоническое искажение:	0,02%
Выходы:	Гнездо Scart: Видео: 1 Vp-p, 75 Ом Аудио: -12,0 дБм, 50 к Ом Цифровое аудио: 0,5 Vp-p, 75 Ом
Считывание:	CD : длина волны: 775 - 805 нм Максимальная выходная мощность: 0,5 мВт DVD : длина волны: 640 - 660 нм Максимальная выходная мощность: 1,0 мВт
Общие	
Источник питания:	переменного тока, 220~240 В 50 Гц
Потребляемая мощность: Эксплуатация:	45Вт
Режим ожидания:	1Вт
Вес:	4,0 кг
Размеры:	394 (Ш) x 392 (В) x 207 (Г) мм
Рабочая температура:	от 5°C до 40°C
УСТРОЙСТВО ДИСТАНЦИОННОГО УПРАВЛЕНИЯ	
Источник питания:	DC 3V (Две батареи, AAA/ R03/ UM-4)
АКСЕССУАРЫ	
	Устройство дистанционного управления, 2 батареи (AAA/ R03/ UM-4), Сетевой шнур питания переменного тока, Кабель радиочастоты RF

- Данная модель отвечает техническим характеристикам, приведенным выше.
- Конструкция и технические характеристики могут изменяться без предварительного уведомления.
- Данная модель может не иметь определенных функций и не соответствовать техническим характеристикам, которые могут использоваться изготовителем в будущем.

