

SONY®

"Montering af beslaget til vægmontering" medfølger ikke som separat folder til dette tv. Monteringsvejledningen skal i stedet findes i brugervejledningen til tv'et.

"Seinäasennuskiinnittimen asentaminen" -kirjasta ei toimiteta tämän television mukana. Kyseiset asennusohjeet löytyvät television käyttöohjeesta.

Instruksjoner om "Installere veggmonteringskonsollen" leveres ikke med TV-en som et eget hefte. Disse installasjonsinstruksjonene er inkludert i instruksjonsboken til TV-en.

Anvisningar beträffande att "Installera väggfästet" levereras inte som en separat broschyr med denna TV. Dessa installationsanvisningar är inkluderade med denna TV:s bruksanvisning.

Instructions on "Installing the Wall-Mount Bracket" are not supplied in the form of a separate leaflet with this TV. These installation instructions are included within this TV's instructions manual.

„Instalacja uchwyty ściennego" nie została opisana w oddzielnej ulotce. Ulotka taka nie jest dołączona do tego odbiornika TV. Wskazówki dotyczące instalacji uchwyty ściennego znajdują się w instrukcji obsługi tego odbiornika TV.

Инструкции "Порядок установки настенного монтажного кронштейна" не прилагаются в виде отдельной брошюры к этому телевизору. Эти инструкции по установке содержатся в данной инструкции по эксплуатации телевизора.



For mere information om Sony-produkter  
Hyödyllistä tietoa Sony tuotteista  
For nyttig informasjon om Sony produkter  
For nyttig information om Sony-produkter  
For useful information about Sony products  
Szczegółowe informacje o produktach Sony  
Для получения полезной информации о продукции Сони

<http://www.sony-europe.com/myproduct/>

<http://www.sony.net/>

Printed in Hungary

## LCD Digital Colour TV

Betjeningsvejledning \_\_\_\_\_ **DK**

Käyttöohje \_\_\_\_\_ **FI**

Bruksanvisning \_\_\_\_\_ **NO**

Bruksanvisning \_\_\_\_\_ **SE**

Operating Instructions \_\_\_\_\_ **GB**

Instrukcja obsługi \_\_\_\_\_ **PL**

Инструкция по эксплуатации \_\_\_\_\_ **RU**

KDL-32L40xx  
KDL-26L40xx  
KDL-19L40xx

BRAVIA

© 2008 Sony Corporation

3-878-284-33(1)

## Indledning

Tak fordi du valgte dette Sony-produkt.  
Før TV-apparatet betjenes, læses denne vejledning grundigt og beholdes til senere opslag.

## Oplysning om digital TV-funktion

- Eventuelle funktioner i forbindelse med digitalt TV (**DVB**) fungerer kun i lande eller områder, hvor der udsendes i DVB-T (MPEG2) digitale jordbundne signaler. Få at vide hos din lokale forhandler, om du kan modtage et DVB-T-signal på din bopæl.
- Selvom dette TV-apparat opfylder DVB-T-specifikationerne, kan der ikke garanteres for kompatibiliteten med fremtidige DVB-T digitale jordbundne udsendelser.
- Visse digitale tv-funktioner er er muligvis ikke tilgængelige i visse lande.

Producenten af dette produkt er Sony Corporation, 1-7-1 Konan Minato-ku Tokyo, 108-0075 Japan. Den autoriserede repræsentant for EMC og produktsikkerhed er Sony Deutschland GmbH, Hedelfinger Strasse 61, 70327 Stuttgart, Germany. For service eller garanti henviser vi til de adresser, som fremgår af vedlagte garantidokument.

## Oplysninger om varemærker

- **DVB** er et registreret varemærke, der tilhører DVB-projektet.
- HDMI, HDMI logoet og High-Definition Multimedia Interface er varemærker eller registrerede varemærker, der tilhører HDMI Licensing LLC.



## Om modelnavnet i denne vejledning

"xx", der vises i modelnavnet, svarer til to tal, der angiver design eller farve.

# Indholdsfortegnelse

## Opstartsvejledning

4

Sikkerhedsoplysninger .....	8
Forholdsregler .....	10
Oversigt over fjernbetjeningen .....	11
Oversigt over TV-apparatets knapper og indikatorer .....	12

## Se TV

Se TV .....	13
Kontrol af den digitale elektroniske programguide (EPG) <b>DVB</b> .....	16
Anvendelse af den digitale favoritliste <b>DVB</b> .....	17

## Anvendelse af ekstraudstyr

Tilslutning af ekstraudstyr .....	18
Visning af billeder fra tilsluttet udstyr .....	19
Brug af kontrol til HDMI .....	20

## Anvendelse af funktionerne under MENU

Navigation gennem menuer .....	21
Menuen Billedjustering .....	22
Menuen Lydjustering .....	24
Menuen Funktioner .....	25
Menuen Opsætning .....	27
Menuen Digital opsætning .....	30

## Yderligere oplysninger

Montering af tilbehør (beslag til vægmontering) .....	32
Specifikationer .....	35
Fejlsøgning .....	37

**DVB** : Kun til digitale kanaler

DK

## 1: Kontrol af det medfølgende tilbehør

Fjernbetjening RM-ED014 (1)  
To AA-batterier (type R6) (2)  
Fod (1)  
Skruer til fod (3)  
Kabelsamler (1)

### Sådan sættes batterier i fjernbetjeningen

Tryk ned, og skub til side for at åbne.

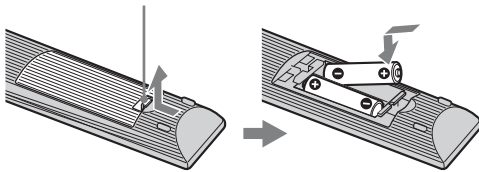

- Sørg for, at polerne vender korrekt ved isætning af batterier.
- Brug ikke forskellige batterityper eller gamle og nye batterier samtidigt.
- Bortskaf batterier på en miljøvenlig måde. I visse områder kan der være regler for bortskaffelse af batterier. Rådspørg de lokale myndigheder.
- Behandl fjernbetjeningen med omhu. Tab den ikke, trød ikke på den, og spild ikke nogen form for væske på den.
- Læg ikke fjernbetjeningen på steder nær en varmekilde eller på steder i direkte sollys, eller i fugtige lokaler.

## 2: Montering af foden

Følg samlevejledningen for at sætte tv'et på en tv-fod.

- 1 Tag tv-foden og skruerne ud af æsken. Skruerne ligger i posen med tilbehør.

KDL-32L40xx/KDL-26L40xx

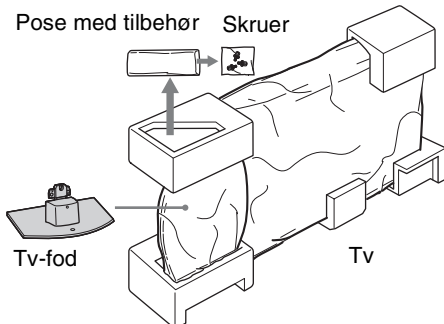

KDL-19L40xx

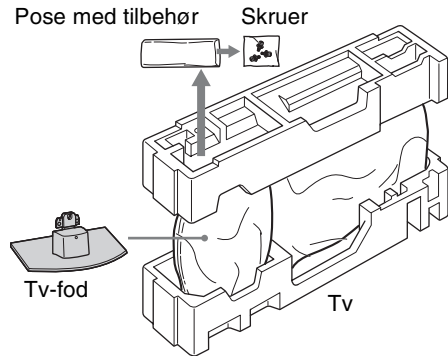

- 2 Lad forsigtigt tv'et glide ned over tv-foden, og ret skruenhullerne ind efter hinanden.

Tv'et set bagfra

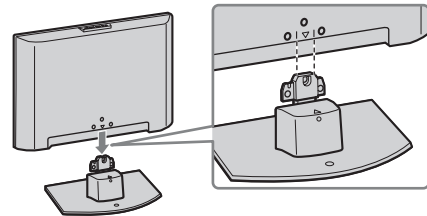

- Når du bærer tv'et, skal du tage fat i tv'et som vist på side 8 og holde godt fast. Du må ikke trykke på LCD-skærmen og skærmrammen.
- Pas på, du ikke får hænderne i klemme eller klemmer netledningen, når tv'et sættes på tv-foden.

- 3 Monter tv'et på tv-foden med de medfølgende skruer.

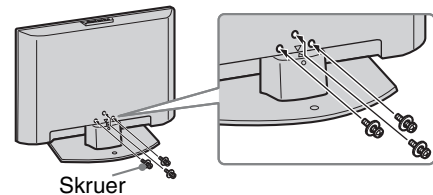

- Hvis der bruges en elektrisk skruetrækker, skal drejningsmomentet indstilles til ca. 1,5 N·m {15 kgf·cm}.
- Illustrationerne er her baseret på model KDL-32L40xx, medmindre andet er angivet.

# 3: Tilslutning af en antenne/video/dvd-optager

Kun tilslutning af en antenne

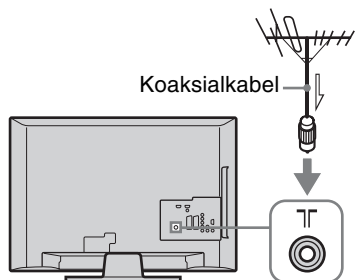

Tilslutning af antenne/video/dvd-optager med SCART

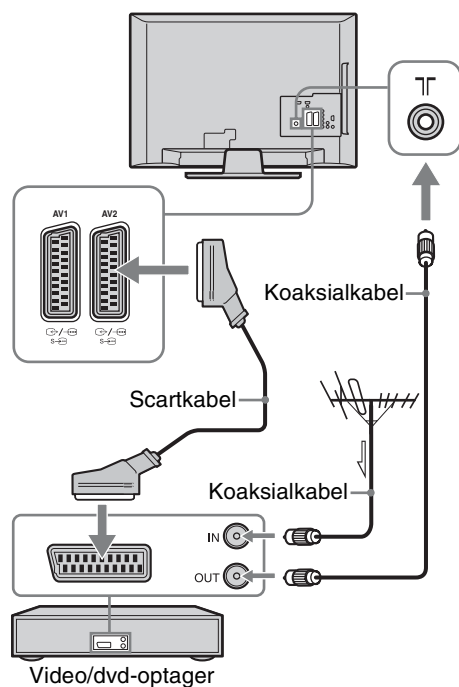

Tilslutning af antenne/video/dvd-optager med HDMI

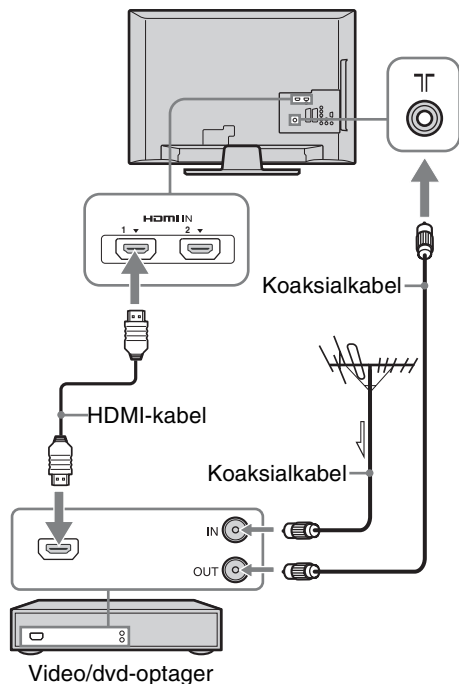

- AV1-udgange er kun tilgængelige på et analogt tv.
- AV2-udgange på den aktuelle skærm (undtagen PC, HDMI1, 2, Component 1080i).

Produktet er blevet afprøvet og fundet i overensstemmelse med de i EMC-direktivet anførte grænser for brug af tilslutningskabler under 3 meter.

## 4: Undgå, at TV-apparatet vælter

Kun KDL-32L40xx, KDL-26L40xx

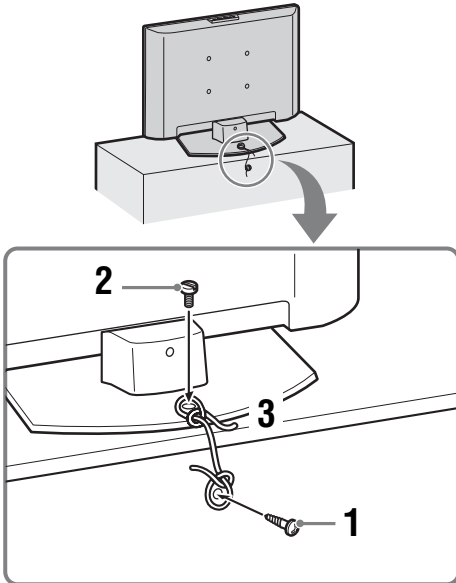

- 1 Sæt en træskruer i tv-bordet (4 mm i diameter (medfølger ikke)).
- 2 Sæt en maskinskrue i tv'ets skruehul (M6 x 12-14 mm (medfølger ikke)).
- 3 Bind træskruen og maskinskruen fast med en stærk snor.

## 5: Samling af kablerne



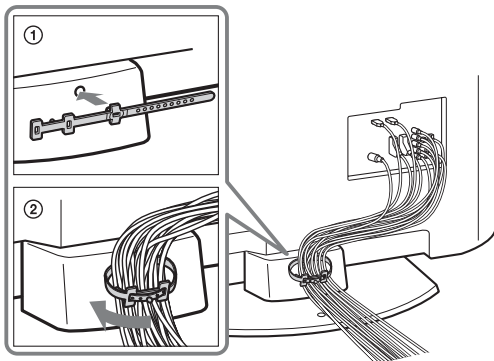

Tilslutningskablerne kan samles som vist nedenfor.

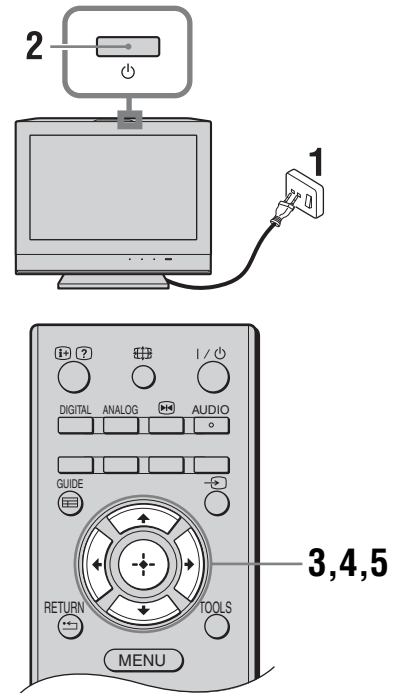

 Du må ikke samle netledningen med andre tilslutningskabler.

## 6: Valg af sprog, land/område og sted



- 1 Slut TV-apparatet til stikkontakten (220-240 V AC, 50 Hz).
- 2 Tryk på  på den øverste kant af tv'et. Første gang du tænder tv'et, vises menuen Sprog på skærmen.  
 Når du tænder tv'et, blinker indikatoren for afbryderen grønt.
- 3 Tryk på / for at vælge det sprog, der skal vises i menukærbillederne, og tryk derefter på .



- 4 Tryk på  $\updownarrow$  for at vælge det land/område, hvor TV-apparatet skal anvendes, tryk derefter på  $\oplus$ .

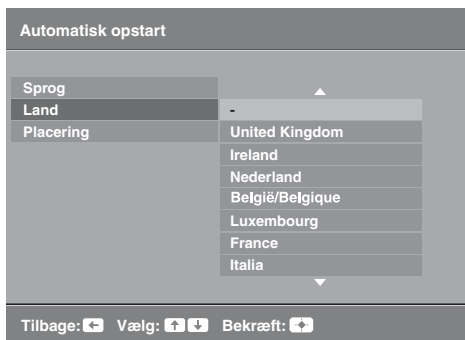

Hvis det ønskede land/område, som du vil bruge tv'et i, ikke vises på listen, skal du vælge "-" i stedet for at vælge et land/område.

- 5 Brug  $\updownarrow$  til at vælge den placering, hvor TV'et skal bruges. Tryk derefter på  $\oplus$ .



Denne indstilling vælger den startbilledtilstand, som egner sig til de lysforhold, der normalt findes i disse miljøer.

## 7: Automatisk programindstilling af TV-apparatet

- 1 Før du starter den automatiske programindstilling af TV-apparatet, skal du sætte et indspillet bånd i den video, der er sluttet til tv'et (side 5) og starte en afspilning. Videokanalen bliver fundet og lagret i TV-apparatet under den automatiske programindstilling. Hvis der ikke er sluttet en video til TV-apparatet, springes dette trin over.

- 2 Tryk på  $\oplus$ .



TV-apparatet begynder at søge efter alle tilgængelige digitale kanaler, efterfulgt af alle tilgængelige analoge kanaler. Dette kan tage nogen tid, så tryk ikke på nogen knapper på TV-apparatet eller fjernbetjeningen, mens søgningen udføres.

### Hvis en meddelelse vises for at få dig til at bekræfte antenneforbindelsen

Ingen digitale eller analoge kanaler blev fundet. Kontroller alle antenneforbindelser og tryk på  $\oplus$  for at genoptage den automatiske programindstilling.

- 3 Når programsorteringsmenuen vises på skærmen, skal du følge trinene i "Programsortering (kun i analog tilstand)" (side 27). Gå til næste trin, hvis du ikke ønsker at ændre den rækkefølge, som de analoge kanaler gemmes i på tv'et.
- 4 Tryk på MENU for at afslutte. TV-apparatet har nu fået indstillet alle tilgængelige kanaler.

## Afmontering af tv-foden på TV-apparatet



Tag kun tv-foden af, hvis TV-apparatet skal monteres på væggen.

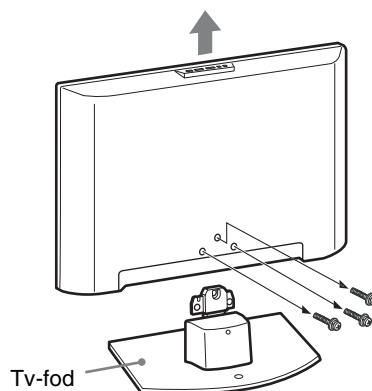

# Sikkerhedsoplysninger

## Installation/opsætning

Installer og brug tv'et i overensstemmelse med nedenstående vejledning for at undgå brand, elektrisk stød eller skader på personer og materiel.

### Installation

- Tv'et skal sættes op ved en let tilgængelig stikkontakt.
- Placer tv'et på en stabil, plan overflade.
- Kun en autoriseret intallatør må udføre væginstallationer.
- Af sikkerhedsmæssige grunde anbefales det at anvende Sony tilbehør, herunder:

#### **KDL-32L40xx:**

– Vægbeslag SU-WL500

#### **KDL-26L40xx/KDL-19L40xx:**

– Vægbeslag SU-WL100

- Når monteringskroge skal monteres på tv'et, skal du bruge de skruer, der fulgte med vægmonteringsbeslaget. De medfølgende skruer er 8-12 mm lange målt fra monteringskrogens overflade. Skruernes diameter og længde varierer, afhængigt af vægmonteringsbeslaget. Brug af andre skruer end de medfølgende kan ødelægge tv'et, eller få det til at falde ned, osv.

8-12 mm

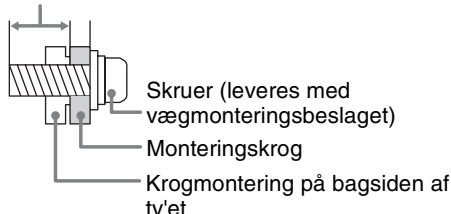

## Transport

- Før transport af tv'et tages alle kabler ud.
- Der skal være mindst to personer om at bære et stort tv.
- Når tv'et bæres i hænderne, skal det holdes som vist nedenfor. Belast ikke LCD-skærmen og rammen omkring skærmen.
- Når tv'et løftes eller flyttes, skal det holdes i bunden med et fast greb.
- Tv'et må ikke udsættes for fysiske stød eller kraftige vibrationer under transport.
- Tv'et skal pakkes ind i originalemballagen og sættes ned i originalkassen, når det skal til reparation eller blot flyttes.

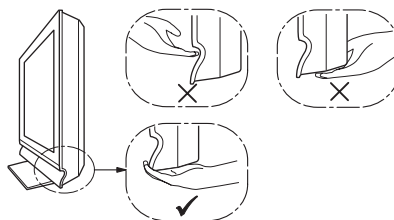
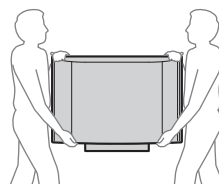

## Ventilation

- Tildæk ikke ventilationshullerne og stik ikke noget ind i kabinettet.
- Der skal være plads omkring tv'et som vist nedenfor.
- Det anbefales stærkt at anvende et Sony vægbeslag for at sikre tilstrækkelig luftcirkulation.

## Monteret på væggen

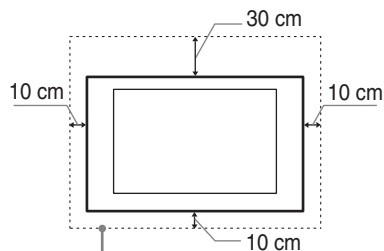

Der skal være mindst så meget plads omkring tv'et.

## Monteret på stander

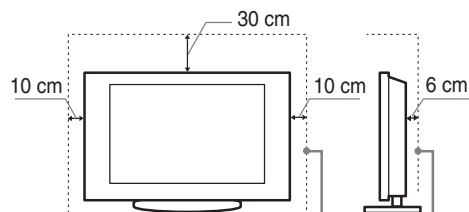

Der skal være mindst så meget plads omkring tv'et.



- For at sikre tilstrækkelig ventilation og forhindre ansamling af støv og snavs:
  - Læg ikke tv'et fladt ned og monter det ikke på hovedet, bagvendt eller sidevendt.
  - Tv'et må ikke installeres på en hylde, et tæppe, en seng eller i et skab.
  - Tv'et må ikke dækkes til med stof, f.eks. gardiner, eller andre ting, f.eks. aviser, osv.
  - Installer ikke Tv'et som vist nedenfor.

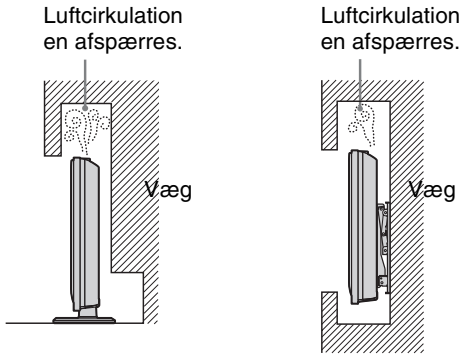

## Netledning:

Brug netledningen og stikket som følger for at undgå brand, elektrisk stød eller skader på personer og materiel:

- Brug kun netledninger fra Sony, ikke fra andre leverandører.
- Stikket skal sættes helt ind i kontakten.
- Slut kun tv'et til en stikkontakt med 220-240 V AC.
- Af sikkerhedshensyn skal du trække netledningen ud af stikket og være omhyggelig med ikke at vikle fødderne ind i kablerne.
- Tag netledningen ud af stikkontakten, før du arbejder eller flytter på tv'et.
- Hold netledningen væk fra varmekilder.
- Tag netstikket ud og rengør det med jævne mellemrum. Hvis stikket er dækket med støv og tiltrækker fugt, forringes isoleringen, og der kan opstå brand.

## Bemærk

- Du må ikke bruge den medfølgende netledning med andet udstyr.
- Undgå så vidt muligt at klemme, bøje eller sno netledningen. Ledningstrådene kan være afisolerede eller knækket.
- Du må ikke ændre på netledningen.
- Du må ikke placere tunge genstande på netledningen.
- Træk ikke i selve ledningen, når stikket skal tages ud af stikkontakten.
- Du må ikke slutte for mange apparater til samme stikkontakt.
- Du må ikke bruge stikkontakter, som stikket ikke passer i.

## Forbudt brug

Tv'et må ikke placeres eller anvendes på steder eller i omgivelser eller situationer som de nedenfor beskrevne. Ellers kan tv'et fungere dårligt og forårsage brand, elektrisk stød og personskader.

## Placering:

Udendørs (i direkte sollys), på et skib eller et andet fartøj, i et køretøj, på hospitaler, ustabile placeringer, tæt på vand, fugt eller røg.

## Miljø:

Steder, der er varme, fugtige eller meget støvede, hvor der kan komme insekter ind, hvor det kan blive udsat for mekaniske vibrationer, tæt på brændbare genstande (stearinlys ol.). TV-apparatet må ikke udsættes for dryp eller stænk, og der må ikke anbringes væskefyldte genstande som f.eks. vaser på TV-apparatet.

## Situation:

Undlad brug med våde hænder, med kabinettet afmonteret eller med udstyr, der ikke anbefales af producenten. Tag tv'ets netledning ud af stikkontakten i tordenvejr.

## Ituslåede dele:

- Du må ikke kaste genstande mod tv'et. Skærmglasset kan knuses af slaget og anrette alvorlig personskaade.
- Hvis tv'ets overflade revner, må du ikke røre det, før du har trukket netledningen ud af stikkontakten. I modsat fald kan du få elektrisk stød.

## Når tv'et ikke er i brug

- Hvis du ikke anvender tv'et i flere dage, skal det afbrydes fra lysnettet af miljø- og sikkerhedshensyn.
- Da tv'et ikke er helt afbrudt fra lysnettet, selvom det er slukket, skal stikket tages ud af stikkontakten for at afbryde tv'et fuldkomment.
- Visse tv'er kan have funktioner, hvor tv'et skal stå i standby for at fungere korrekt. Instruktionsen i denne vejledning vil fortælle, om dette gælder.

## Børn

- Lad ikke børn klatre op på tv'et.
- Mindre tilbehør skal opbevares utilgængeligt for børn, så det ikke sluges ved en fejl.

## Hvis følgende problemer opstår...

**Sluk** tv'et og træk straks netledningen ud af stikkontakten, hvis følgende problemer opstår. Bed din forhandler eller Sony servicecentre om at få tv'et eftersat af autoriserede serviceteknikere.

## Når:

- Netledningen er beskadiget.
- Stikket passer dårligt.
- Tv'et er beskadiget på som følge af at være tabt eller slået, eller der er kastet genstande mod det.
- Væske eller genstande er trængt ind gennem kabinettets åbninger.

# Forholdsregler

## Behagelig afstand til tv'et

- Der skal være moderat belysning, da det kan belaste dine øjne at se tv ved dårligt lys eller i længere tid.
- Når du bruger hovedtelefoner, skal du justere lyden, så den ikke er for høj, da det kan skade hørelsen.

## LCD-skærm

- Selvom LCD-skærmen er fremstillet med højpræcisionsteknologi og 99,99% eller flere effektive pixler, kan der forekomme sorte pletter eller lysende punkter (røde, blå eller grønne), der optræder konstant på LCD-skærmen. Det er en konstruktionsmæssig egenskab ved LCD-skærmen og ikke en fejl.
- Tryk ikke og skrab ikke frontfilteret, og placer ikke genstande oven på tv'et. Billedet kan blive uensartet, eller LCD-skærmen kan blive beskadiget.
- Hvis tv'et bruges et sted, hvor der er koldt, kan billedet virke udtværet eller blive mørkt. Dette er ikke tegn på fejl. Fænomenerne forsvinder, efterhånden som temperaturen stiger.
- Der kan forekomme skyge billeder (ghosting), når der konstant vises stillbilleder. Det forsvinder efter et øjeblik.
- Skærmen og kabinettet kan blive varmt, når tv'et er i brug. Dette er ikke en fejl.
- LCD-skærmen indeholder små mængder flydende krystaller. Nogle lysstofrør i tv'et indeholder også kviksølv. Følg de lokale regler og retningslinjer for bortskaftelse.

## Behandling og rengøring af tv'ets skærmoverflade og kabinet

Sørg for at tage netledningen til tv'et ud af stikkontakten før rengøring.

Følg nedenstående forholdsregler for at undgå nedbrydning af materialer eller skærmbelægning.

- Tør støv forsigtigt af skærmen/kabinettet med en blød klud. Hvis støvet sidder fast, skal skærmen tørres forsigtigt af med en hårdt opvredet blød klud, der er fugtet let med vand og et mildt rengøringsmiddel.
- Du må ikke bruge skuresvampe, opløsningsmidler eller syreholdige rengøringsmidler, skurepulver eller flygtige opløsningsmidler som alkohol, rensbenzin, fortynder eller insektmiddel. Brug af sådanne midler eller længerevarende kontakt med gummi- eller vinylmaterialer kan beskadige skærmens overflade og kabinetmaterialet.
- Når vinklen på tv'et skal justeres, skal du bevæge det langsomt for at undgå, at det flytter sig på standen eller falder ned.

## Ekstraudstyr

Hold ekstraudstyr eller andet udstyr, der udsender elektromagnetisk stråling, på afstand af tv'et. Ellers kan billedforvrængning og / eller dårlig lyd forekomme.

## Bortskaftelse af TV-apparatet



**Bortskaftelse af udtjente elektriske og elektroniske produkter (Gælder for den Europæiske Union og andre europæiske lande med separate indsamlingssystemer)**

Dette symbol på produktet eller emballagen angiver, at produktet ikke må behandles som husholdningsaffald. Det skal i stedet indleveres på en deponeringsplads specielt indrettet til modtagelse og oparbejdning af elektriske og elektroniske produkter. Ved at sikre at produktet bortskaftes korrekt, forebygges de eventuelle negative miljø- og sundhedsskadelige påvirkninger, som en ukorrekt affaldshåndtering af produktet kan forårsage. Genindvinding af materialer vil medvirke til at bevare naturens ressourcer. Yderligere information om genindvindingen af dette produkt kan fås hos myndighederne, det lokale renovationselskab eller butikken, hvor produktet blev købt.



**Fjernelse af udtjente batterier (gælder i den Europæiske Union samt europæiske lande med særskilte indsamlingssystemer)**

Dette symbol på batteriet eller emballagen betyder, at batteriet leveret med dette produkt ikke må bortskaftes som husholdningsaffald. Ved at sikre at sådanne batterier bortskaftes korrekt, tilsikres det, at de mulige negative konsekvenser for sundhed og miljø, som kunne opstå ved en forkert affaldshåndtering af batteriet, forebygges. Materiale genindvindingen bidrager ligeledes til at beskytte naturens ressourcer. Hvis et produkt kræver vedvarende elektricitetsforsyning af hensyn til sikkerheden samt ydeevnen eller data integritet, må batteriet kun fjernes af dertil uddannet personale. For at sikre en korrekt håndtering af batteriet bør det udtjente produkt kun afleveres på dertil indrettede indsamlingspladser beregnet til affaldshåndtering af elektriske og elektroniske produkter. Med hensyn til øvrige batterier, se venligst afsnittet der omhandler sikker fjernelse af batterier. Batteriet skal derefter afleveres på et indsamlingsted beregnet til affaldshåndtering og genindvinding af batterier. Yderligere information om genindvinding af dette produkt eller batteri kan fås ved at kontakte den kommunale genbrugsstation eller den butik, hvor produktet blev købt.

# Oversigt over fjernbetjeningen

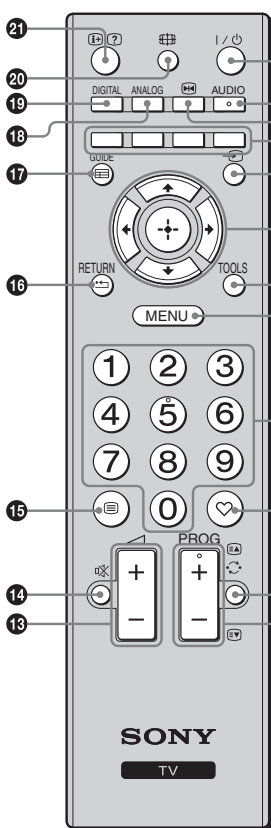

- 1 I/⏻ – TV-standby**  
Tænder og slukker tv'et fra standby.
- 2 AUDIO**  
Analog tilstand: Tryk på denne knap for at ændre tilstanden To-kanal lyd (side 24).
- 3 – Fastholdelse af billede (side 14)**  
Fastholder TV-billedet.
- 4 Farvede knapper (side 14, 17)**
- 5 – Inputvalg**  
Vælger input-kilde blandt det udstyr, der er tilsluttet TV-apparatets stik (side 19).
- 6**
- 7 TOOLS (side 15, 19)**  
Til åbning af diverse valg og ændringer/justeringer afhængigt af kilde- og skærmformat.
- 8 MENU (side 21)**
- 9 Taltaster**
  - I TV-tilstand: Vælger kanaler. Hvis du vil vælge program nr. 10 og derefter, skal du angive det andet og tredje tal hurtigt derefter.
  - I Tekst-TV-tilstand: Indtaster det trecifrede sidetal for at vælge siden.
- 10 – Digital favoritliste**  
Tryk på denne knap for at åbne den angivne digitale favoritliste (side 17).
- 11 – Foregående kanal**  
Vender tilbage til den foregående kanal, der blev set.
- 12 PROG +/-/⏪/⏩**
  - I TV-tilstand: Vælger næste (+) eller foregående (-) kanal.
  - I Tekst-TV-tilstand (side 14): Vælger næste (⏪) eller foregående (⏩) side.
- 13 +/- – Lydstyrke**
- 14 – Afbrydning af lyden**
- 15 – Tekst-TV (side 14)**
- 16 RETURN /**   
Vender tilbage til foregående skærbillede i en vist menu.
- 17 GUIDE / – EPG (Digital Elektronisk Programguide) (side 16)**
- 18 ANALOG – Analog tilstand (side 13)**
- 19 DIGITAL – Digital tilstand (side 13)**
- 20 – Skærmtilstand (side 14)**
- 21 / – Info / Vis tekst**
  - I digital tilstand: Viser korte oplysninger om det program, der ses i øjeblikket.
  - I analog tilstand: Viser oplysninger som det aktuelle kanalnummer og skærmformat.
  - I Tekst-TV-tilstand (side 14): Viser skjulte oplysninger (f.eks. svar på en quiz).



Knapperne 5, PROG + og AUDIO er blindfingermarkeringsknapper. Blindfingermarkeringsknapperne kan benyttes som referencepunkt, når du betjener TV-apparatet.

# Oversigt over TV-apparatets knapper og indikatorer

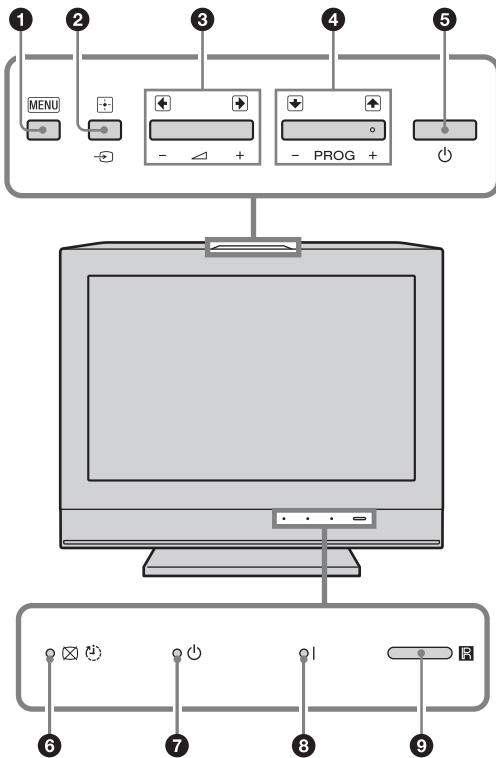

## 1 MENU (side 21)

## 2 →/+ – Inputvalg/ OK

- I TV-tilstand: Vælger input-kilde blandt det udstyr, der er tilsluttet TV-apparatets stik (side 19).
- I TV-menuen: Vælger menuen eller indstillingen og bekræfter indstillingen.

## 3 ↖ +/-/→/↗

- I TV-tilstand: Hæver (+) eller sænker (-) lydstyrken.
- I TV-menuen: Flytter gennem valgene til venstre (→) eller højre (↔).

## 4 PROG +/-/↑/↓

- I TV-tilstand: Vælger næste (+) eller foregående (-) kanal.
- I TV-menuen: Flytter gennem valgene op (↑) eller ned (↓).

## 5 ⏻ – Afbryder

Tænder og slukker TV-apparatet.



- Tag stikket ud af stikkontakten for at afbryde TV-apparatet helt.
- Når du tænder tv'et, blinker afbryderindikatoren grønt.

## 6 ⏻ ⏸ – Indikator for Sluk billede / Slepptimer

- Lyser grønt, når billedet er slukket (side 25).
- Lyser orange, når indikatoren for Slepptimer er slået til (side 26).

## 7 ⏻ – Standby-indikator

Lyser rødt, når TV-apparatet er i standby.

## 8 I – Indikator for afbryder

Lyser grønt, når TV-apparatet er tændt.

## 9 Fjernbetjeningssensor

- Modtager IR-signaler fra fjernbetjeningen.
- Læg ikke noget over sensoren, da det kan påvirke dens funktion.



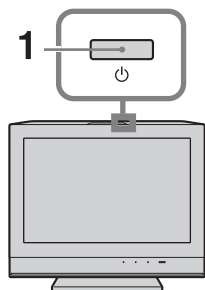

Sørg for, at TV-apparatet er helt slukket, før netledningen tages ud af stikkontakten. Hvis netledningen tages ud, mens TV-apparatet er tændt, kan indikatoren fortsætte med at lyse, eller der kan opstå funktionsfejl på tv'et.

## Se TV



- 1 Tryk på  på den øverste kant af tv'et for at tænde tv'et.

Når tv'et er i standby (indikatoren  (standby) på tv'ets frontpanel lyser rødt), skal du trykke på  på fjernbetjeningen for at tænde tv'et.

- 2 Tryk på DIGITAL for at skifte til digital tilstand, eller tryk på ANALOG for at skifte til analog tilstand.

De tilgængelige kanaler afhænger af tilstanden.







- 3 Tryk på nummerknapperne eller på PROG +/- for at vælge en TV-kanal.

Hvis du vil vælge program nr. 10 og derover med nummerknapperne, skal du angive det andet og tredje tal hurtigt derefter.





Se side 16 for at få yderligere oplysninger om valg af en digital kanal med den digitale elektroniske programguide (EPG).

### I digital tilstand:

Et oplysningsbanner vises kort. Følgende ikoner optræder på banneret.

- : Radiotjeneste
- : Kodet/abonnements-tjeneste
- : Der er flere sprog til rådighed på lydsiden
- : Undertekster til rådighed
- : Undertekster er til rådighed for hørehæmmede
- : Anbefalet mindstealder til det aktuelle program (fra 4 til 18 år)
- : Børnelås

### Andre handlinger

Funktion	Tryk på
Justere lydstyrken	Tryk på  + (øge)/ - (mindske).
Gå ind i programind- eksoversigten (kun i analog tilstand)	Tryk på  . Vælg en analog kanal ved at trykke på  og derefter på  .

## Sådan aktiveres tekst-tv

Tryk på . Hver gang du trykker på , skifter visningen som følger:  
Tekst-TV → Tekst over TV-billedet (blandet) → Ingen tekst (afslut Tekst-TV-tilstand)  
Du kan vælge en side ved at trykke på nummerknapperne eller / .  
Vis skjulte oplysninger ved at trykke på .



Når der vises fire farvede elementer i bunden af tekstsiden, er Fastext tilgængelig. Med Fastext kan du nemt og hurtigt gå ind på tekstsiderne. Tryk på den tilsvarende farvede knap for at gå ind på siden.

## Fastholdelse af billede

Fastholder TV-billedet (f.eks. for at notere et telefonnummer eller en opskrift).

- 1 Tryk på på fjernbetjeningen.
- 2 Tryk igen på for at vende tilbage til normal TV-tilstand.



Ikke tilgængelig for Component-, HDMI1-, HDMI2- og PC-indgang.

## Manuel ændring af skærmformatet, så det passer til udsendelsen

Tryk gentagne gange på for at vælge det ønskede skærmformat.

### Smart\*

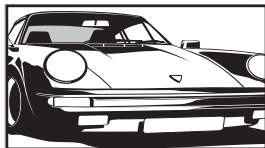

Viser udsendelser i almindeligt 4:3-format med imiteret bredskærmseffekt. 4:3-billedet strækkes, så det fylder hele skærmen.

### 4/3

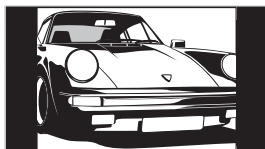

Viser udsendelser i almindeligt 4:3-format (f.eks. ikke bredskærms-tv) med de korrekte proportioner.

### Bred (kun KDL-32L40xx/KDL-26L40xx)

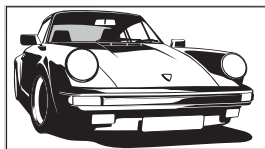

Viser udsendelser i bredskærmsformat (16:9) med de korrekte proportioner.

### Zoom\* (kun KDL-32L40xx/KDL-26L40xx)

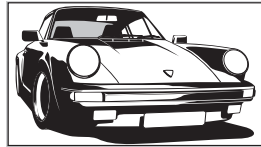

Viser udsendelser i biografagtigt format (letter box-format) med de korrekte proportioner.

### 14/9\*

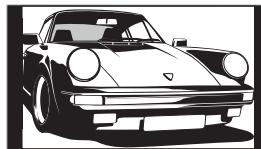

Viser udsendelser i 14:9-format med de korrekte proportioner. Som følge heraf ses de sorte kanter på skærmen.

### Undertekst\*

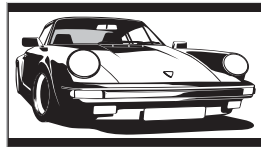

Viser udsendelser i biografagtigt format (letter box-format) med de korrekte proportioner og undertekster på skærmen.

### Bred (kun KDL-19L40xx)

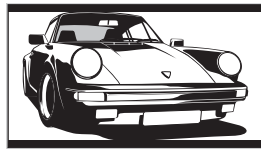

Viser udsendelser i 16:9-format med de korrekte proportioner. Som følge heraf ses de sorte kanter på skærmen.

### Zoom (kun KDL-19L40xx)

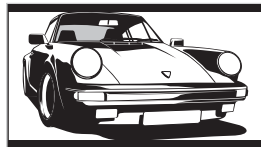

Viser udsendelser i 4:3-biografagtigtformat (letter box-format) med de korrekte proportioner. Der vises sorte bjælker på skærmen.

### Auto

- Når "Skærmformat" indstilles til "Auto", tilpasses skærmformatet automatisk til programsignalet.
- "Auto" kan kun bruges med PAL-og SECAM-signaler.

\* Dele af billedets top og bund kan blive skåret væk.



- Ikke alle skærmformater er tilgængelige, afhængigt af signalet.
- Ikke alle tegn og/eller bogstaver øverst og nederst i billedet er synlige i "Smart".



Vælg "Smart", "Zoom" eller "14/9" for at justere den lodrette placering af billedet. Tryk på / for at flytte billedet op eller ned (f.eks. for at læse undertekster).

## Anvendelse af menuen Værktøjer

Tryk på TOOLS for at få vist følgende valg under visning af et TV-program.

<b>Valg</b>	<b>Beskrivelse</b>
Luk	Lukker menuen Værktøjer.
Billed-funktion	Se side 22.
Lydeffekt	Se side 24.
Højtaler	Se side 24.
Audio-sprog (kun i digital tilstand)	Se side 31.
Undertekst-indstilling (kun i digital tilstand)	Se side 31.
Sleptimer	Se side 26.
Strømsparefunktion	Se side 25.
Systemoplysninger (kun i digital tilstand)	Viser skærbilledet med systemoplysninger.

# Kontrol af den digitale elektroniske programguide (EPG) DV3\*

Fre 3 Nov 15:39						
I dag	15:30	16:00	16:30	17:00		
001 BBC ONE	Lazy T...	Pinky...	The S...	Basil Brush	Blue Pet...	
002 BBC TWO	International Bowls		Ready Steady Co...   Th... ▶			
003 ITV 1	Pira...	Pl...	Disney's T...	Harry Hill's...	The Paul... ▶	
004 Channel 4	Countdown	Deal Or No Deal		Richard &... ▶		
005 five	Death In Small Doses					
006 ITV 2	The Ri...	Trisha	Sally Jessy... ▶			
007 BBC THREE	This is BBC THREE					
009 Teletext	No Event Information					
010 BBC FOUR	This is BBC FOUR					
011 Sky Travel	Undercove...	Luton Airp...	Entertainm...	Live At Fi... ▶		
012 UKTV History	Children of...	Secret Agent	Gunpowd... ▶			
013 More 4	ER	Carry On Up The Khyber ▶				
Foregående	Næste			+1 dag		
Vælg:	↑	↓	←	→	Skift: +	Valg: f

- 1 I digital tilstand, tryk på GUIDE.
- 2 Udfør den ønskede handling som vist i følgende skema eller vist på skærmen.



Der vises kun programoplysninger, hvis tv-stationen sender sådanne oplysninger.

## Digital elektronisk programguide (EPG)

\* Denne funktion er muligvis ikke tilgængelig i visse lande/områder.

Funktion	Tryk på
Se et program	Tryk på /// for at vælge programmet, og tryk derefter på .
Slå EPG fra	Tryk på GUIDE.



Hvis der er valgt en aldersbegrænsning for programmer, vises en meddelelse, der beder om PIN-kode, på skærmen. Yderligere oplysninger, se "Børnelås" på side 31.



# Anvendelse af den digitale favoritliste DV3\*



Med funktionen Favoritter kan du angive op til fire lister med dine favoritprogrammer.

- 1 Tryk på ♥ i digital tilstand.
- 2 Udfør den ønskede handling som vist i følgende skema eller vist på skærmen.

## Digital favoritliste

\* Denne funktion er muligvis ikke tilgængelig i visse lande/områder.

Funktion	Tryk på
Oprette favoritliste for første gang	<ol style="list-style-type: none"> <li>1 Tryk på ⊕ for at vælge "Ja".</li> <li>2 Tryk på den gule knap for at vælge favoritlisten.</li> <li>3 Tryk på ⇅ for at vælge den kanal, du vil tilføje, og tryk derefter på ⊕.</li> <li>Kanaler, der er lagret i favoritlisten, angives med et ♥-symbol.</li> <li>4 Tryk på RETURN for at afslutte indstillingen.</li> </ol>
Se en kanal	<ol style="list-style-type: none"> <li>1 Tryk på den gule knap for at gennemse favoritlisterne.</li> <li>2 Tryk på ⇅ for at vælge den kanal, og tryk derefter på ⊕.</li> </ol>
Slå favoritlisten fra	Tryk på RETURN.
Tilføj eller fjern kanaler i den favoritliste, der redigeres	<ol style="list-style-type: none"> <li>1 Tryk på den blå knap.</li> <li>2 Tryk på den gule knap for at vælge den favoritliste, der skal redigeres.</li> <li>3 Tryk på ⇅ for at vælge en kanal, du vil tilføje eller fjerne, og tryk på ⊕.</li> </ol>
Fjern alle kanaler på den aktuelle favoritliste	<ol style="list-style-type: none"> <li>1 Tryk på den blå knap.</li> <li>2 Tryk på den gule knap for at vælge den favoritliste, der skal redigeres.</li> <li>3 Tryk på den blå knap.</li> <li>4 Tryk på ⇅ for at vælge "Ja", og tryk derefter på ⊕ for at bekræfte.</li> </ol>

## Tilslutning af ekstraudstyr

Du kan slutte et bredt udvalg af ekstraudstyr til TV-apparatet. Tilslutningskabler medfølger ikke.

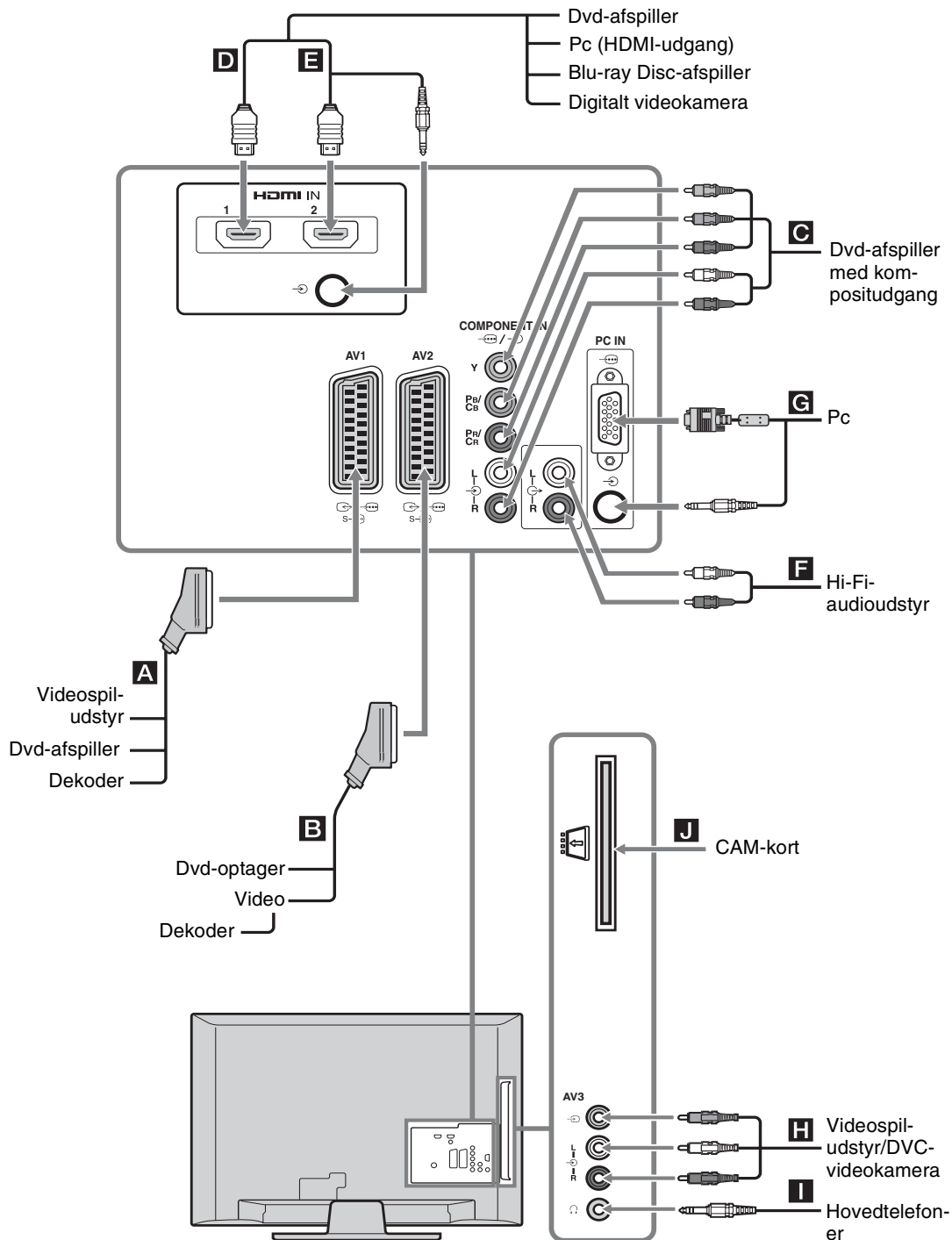

# Visning af billeder fra tilsluttet udstyr

Tænd det tilsluttede udstyr, og udfør derefter en af følgende handlinger.

## Ved en automatisk indstillet video (side 7)

I analog tilstand trykkes på PROG +/- eller nummerknapperne for at vælge videokanalen.

## Ved andet tilsluttet udstyr

Tryk på for at få vist listen over tilsluttet udstyr. Tryk på for at vælge den ønskede indgangskilde, og tryk derefter på (det fremhævede element vælges, hvis der forløber mere end to sekunder uden brugerhandling, efter at du har trykket på ).

Symbol på skærmen	Beskrivelse
AV1/ AV1/ AV1	Til at se det udstyr, der er sluttet til <b>A</b> .
AV2/ AV2/ AV2	Til at se det udstyr, der er sluttet til <b>B</b> .
Component	Til at se det udstyr, der er sluttet til <b>C</b> .
HDMI1	HDMI IN 1*. Til at se det udstyr, der er sluttet til <b>D</b> .
HDMI2	HDMI IN 2*. Til at se det udstyr, der er sluttet til <b>E</b> . Hvis udstyret har et DVI-stik, skal DVI-stikket sluttes til HDMI IN 2-stikket via et DVI-HDMI adapterinterface (medfølger ikke). Derefter skal udstyrets lydudgangsstik sluttes til lydindgangsstikkene via HDMI IN 2- stikkene.

\*

- Sørg for kun at bruge et godkendt HDMI-kabel, der er mærket med HDMI-logoet. Vi anbefaler, at du bruger et Sony-HDMI-kabel.
- Når der er tilsluttet udstyr, der er kompatibelt med HDMI-kontrol, understøttes kommunikationen det tilsluttede udstyr. Oplysninger om opsætning af denne kommunikation findes i side 20.

Symbol på skærmen	Beskrivelse
AV3	Til at se det udstyr, der er sluttet til <b>H</b> .
PC	Til at se det udstyr, der er sluttet til <b>G</b> .  Det anbefales at bruge et pc-kabel med ferritkerner som "Kabel, D-sub 15" (nr. 1-793-504-11, fås hos dit Sony servicecenter) eller tilsvarende.

Tilslutning	Gør følgende
Hovedtelefoner <b>I</b>	Tilslut til -stikket for at lytte til lyden fra TV-apparatet i hovedtelefoner.
CAM (Conditional Access Module) betinget adgangsmodule <b>J</b>	Til anvendelse af Pay Per View-tjenester. Flere oplysninger findes i brugsvejledningen, der følger med dit CAM-modul. Hvis du vil bruge CAM, skal du fjerne attrapkortet fra CAM-stikket. Sluk tv'et, før dit CAM sættes i CAM-stikket. Når du ikke bruger CAM-stikket, anbefaler vi, at attrapkortet sættes i CAM-stikket igen.  Ikke alle lande/områder understøtter brug af CAM. Spørg en autoriseret forhandler.
Hi-Fi-audioudstyr <b>F</b>	Slut til audioudgangsstikkene  for at lytte til lyden fra TV-apparatet på et Hi-Fi-audioanlæg.

## Andre funktioner

Funktion	Tryk på
Vende tilbage til normal TV-tilstand	Tryk på DIGITAL eller ANALOG.
Åbn listen Digitale favoritter (kun i digital tilstand)	Tryk på . Yderligere oplysninger findes på side 17.

## Anvendelse af menuen Værktøjer

Tryk på TOOLS for at få vist følgende valg ved visning af billeder fra tilsluttet udstyr.

Valg	Beskrivelse
Luk	Lukker menuen Værktøjer.
Billed-funktion (undtagen i PC input-tilstand)	Se side 22.

Valg	Beskrivelse
Visningstilstand (kun i PC input-tilstand)	Se side 22.
Lydeffekt	Se side 24.
Højtaler	Se side 24.
Vandret position (kun i PC input-tilstand)	Se side 25.
Lodret position (kun i PC input-tilstand)	Se side 25.
Sleeptimer (undtagen i PC input-tilstand)	Se side 26.
Strømsparefunktion	Se side 25.

## Brug af kontrol til HDMI

Funktionen kontrol til HDMI gør det muligt for tv'et at kommunikere med tilsluttet udstyr via HDMI CEC (Consumer Electronics Control), når det tilsluttede udstyr understøtter funktionen. Hvis du f.eks. tilslutter Sony-udstyr, der understøtter kontrol til HDMI (med HDMI-kabler), kan du betjene begge typer udstyr samtidigt.

Sørg for at tilslutte udstyret korrekt, og angiv de nødvendige indstillinger.

### Sådan angives indstillinger for kontrol til HDMI

Indstillingerne for kontrol til HDMI skal både angives på tv'et og det tilsluttede udstyr. Yderligere oplysninger om indstillingerne på tv'et findes under "HDMI-opsætning" på side 28. Yderligere oplysninger om indstillinger på det tilsluttede udstyr findes i betjeningsvejledningen til det pågældende udstyr.

### Funktioner for kontrol til HDMI

- Slukker det udstyr, der styres sammen med TV-apparatet.
- Tænder for det TV-apparat, der styres sammen med det tilsluttede udstyr, og aktiverer automatisk indgangen til det tilsluttede udstyr, når det begynder at spille.

# Anvendelse af funktionerne under MENU

## Navigation gennem menuer

Med "MENU" har du glæde af en række nyttige funktioner på dette TV-apparat. Du kan nemt vælge kanaler eller input-kilder og ændre indstillingerne til TV-apparatet.

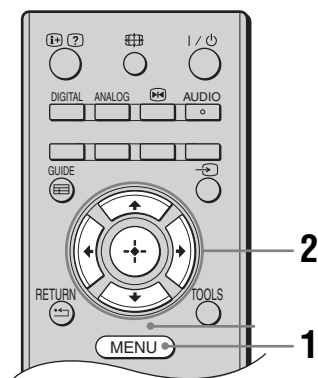

- 1 Tryk på MENU.
- 2 Tryk på  $\uparrow/\downarrow$  for at markere et valg, og tryk derefter på  $\oplus$ .  
Afslut menuen ved at trykke på MENU.

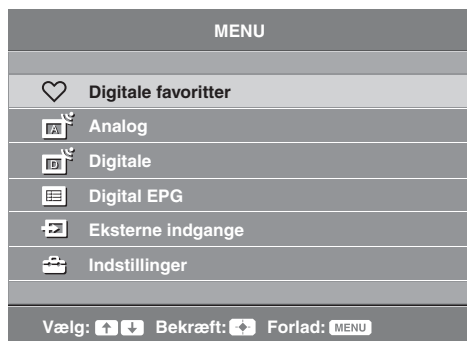

- 1 **Digitale favoritter\***  
Åbner favoritlisten (side 17).
- 2 **Analog**  
Vender tilbage til den sidst sete analoge kanal.
- 3 **Digitale\***  
Vender tilbage til den sidst sete digitale kanal.
- 4 **Digital EPG\***  
Åbner den digitale elektroniske programguide (EPG) (side 16).

### 5 Eksterne indgange

Vælger udstyr, der er forbundet med TV-apparatet.

- Du ser det ønskede eksterne input ved at vælge input-kilde og derefter trykke på  $\oplus$ .

### 6 Indstillinger

Åbner menuen "Indstillinger", hvor de fleste avancerede indstillinger og justeringer kan angives.

1 Tryk på  $\uparrow/\downarrow$  for at vælge et menuikon, og tryk derefter på  $\oplus$ .

2 Tryk på  $\uparrow/\downarrow/\leftarrow/\rightarrow$  for at markere et valg, og tryk derefter på  $\oplus$ .





Yderligere oplysninger om indstillinger findes i side 22 til 31.







De menuvalg, du kan justere, afhænger af situationen. Ikke-tilgængelige valg nedtones eller vises ikke.

\* Denne funktion er muligvis ikke tilgængelig i visse lande/områder.

# Menuen Billedjustering

Billedjustering		
	Billed-funktion	Standard
	Baggrundslys	5 <input type="text"/>
	Kontrast	Max. <input type="text"/>
	Lys	50 <input type="text"/>
	Farvemætning	50 <input type="text"/>
	Farvebalance	0 <input type="text"/>
	Skarphed	15 <input type="text"/>
	Farvetone	Varm
	Støjreduktion	Mellem
	MPEG-støjreduktion	Mellem
	Normalindstilling	

Tilbage:  Vælg:   Bekræft:  Forlad: MENU

Nedenstående indstillinger kan vælges i menuen "Billedjustering". Oplysninger om valg af menupunkter i "Indstillinger" findes i "Navigation gennem menuer" (side 21).

## Billed-funktion

Vælger billedfunktionen undtagen til PC-inputkilde.

**"Kraftig"**: Til højeste skarphed og billedkontrast.

**"Standard"**: Til standardbillede. Anbefalet til hjemmebrug.

**"Biograf"**: Til visning af filmbaseret indhold. Bedst egnet til et biograf lignende miljø. Denne billedindstilling er udviklet i samarbejde med Sony Pictures Entertainment for at kunne gengive filmene helt tro mod producenternes hensigt.

## Visningstilstand (kun i PC-tilstand)

Vælger visningstilstand for PC-inputkilden.

**"Video"**: Til videobilleder.

**"Tekst"**: Til tekst, diagrammer eller tabeller.

## Baggrundslys

Justerer baggrundslysets styrke.

## Kontrast

Øger eller reducerer billedkontrasten.

## Lys

Gør billedet lysere eller mørkere.

## Farvemætning

Øger eller reducerer farveintensiteten.

## Farvebalance

Øger eller reducerer de grønne og røde farvetoner.



"Farvebalance" kan kun justeres på et NTSC farvesignal (f.eks. USA- videobånd).

## Skarphed

Gør billedet skarpere eller blødere.

## Farvetone

Justerer billedets hvidtone.

**"Kølig"**: Giver hvide farver et blåt skær.

**"Neutral"**: Giver hvide farver et neutralt skær.

**"Varm"**: Giver hvide farver et rødt skær.



"Varm" kan ikke vælges, når du indstiller "Billed-funktion" til "Kraftig".

<b>Støjreduktion</b>	Reducerer billedstøjen (sne på billedet) ved et svagt signal. <b>"Høj/Mellem/Lav"</b> : Ændrer effekten af støjreduktionen. <b>"Fra"</b> : Slukker funktionen "Støjreduktion".
<b>MPEG-støjreduktion</b>	Reducerer billedstøj i MPEG-komprimerede videoer.
<b>Normalindstilling</b>	Gendanner standardindstillinger for "Billedjustering" undtagen "Billed-funktion" og "Visningstilstand" (kun i PC-tilstand).



"Lys", "Farvemætning", "Farvebalance" og "Skarphed" er ikke tilgængelige, når "Billed-funktion" indstilles til "Kraftig", eller når "Visningstilstand" er indstillet til "Tekst".

# Menuen Lydjustering

Lydjustering		
	Lydeffekt	Standard
	Surround	Fra
	Diskant	0
	Bas	0
	Balance	0
	Normalindstilling	
	To-kanal lyd	Mono
	Auto lydstyrke	Til
	Højtaler	TV-højtaler

Tilbage:  Vælg:   Bekræft:  Forlad: MENU

Nedenstående indstillinger kan vælges i menuen "Lydjustering". Oplysninger om valg af menupunkter i "Indstillinger" findes i "Navigation gennem menuer" (side 21).

## Lydeffekt

Vælger tilstanden for lyd.

**"Standard"**: Forbedrer klarhed, detaljer og nærvær i lyden.

**"Dynamisk"**: Intensiverer lydens klarhed og nærvær og øger tydeligheden og den musikalske realisme.

**"Klar vokal"**: Denne indstilling gør tale tydeligere.

## Surround

Vælger surroundtilstand.

**"Surround"**: Denne indstilling bruges til surroundsound (kun stereoprogrammer).

**"Simuleret stereo"**: Denne indstilling føjer en surroundlignende effekt til monoprogrammer.

**"Fra"**: Denne indstilling bruges til normal stereo- eller monomodtagelse.

## Diskant

Justerer lyd i det høje område.

## Bas

Justerer lyd i det dybe område.

## Balance

Fremhæver venstre eller højre højtalerbalance.

## Normalindstilling

Gendanner standardindstillingerne for alle indstillinger under "Lydjustering".

## To-kanal lyd

Vælger højtalerlyd til stereo- eller tosproget udsendelse.

**"Stereo"**, **"Mono"**: For en udsendelse i stereo.

**"A"/"B"/"Mono"**: Ved en tosproget udsendelse vælges "A" for lydkanal 1, "B" for lydkanal 2 eller "Mono" for en monokanal, hvis de er tilgængelige.



Hvis du vælger andet udstyr, der er sluttet til TV-apparatet, skal du indstille "To-kanal lyd" til "Stereo", "A" eller "B".

## Auto lydstyrke

Holder en konstant lydstyrke, også når der er store forskelle i lydstyrken (f.eks. når reklamer har et højere lydtryk end programmer).

## Højtaler

Tænd/sluk TV-apparatets indbyggede højttalere.

**"TV-højtaler"**: TV-højtalerne tændes for, at man kan høre TV-lyden gennem TV-apparatets højttalere.

**"Audiosystem"**: TV-apparatets højttalere slukkes for udelukkende at lytte til TV-lyden via det eksterne lydudstyr, der er sluttet til lydudgangsstikkene.



"Lydeffekt", "Surround", "Diskant", "Bas", "Balance", "Normalindstilling" og "Auto lydstyrke" er ikke tilgængelige, når "Højtaler" er indstillet til "Audiosystem".



# Menuen Funktioner



Nedenstående indstillinger kan vælges i menuen "Funktioner". Oplysninger om valg af menupunkter i "Indstillinger" findes i "Navigation gennem menuer" (side 21).

## Skærmstyring

Skifter skærmformatet.

### Skærmformat

Oplysninger om skærmformat findes på side 14.



"Auto" kan kun bruges med PAL- og SECAM-signaler.

## Skærmstyring (kun i PC-tilstand)

"Normal": Viser billedet i dets originalformat.

"Fuld": Forstørrer billedet, så det fylder hele visningsområdet.

## Strømsparefunktion

Vælger strømsparefunktionen, der reducerer TV-apparatets strømforbrug.

"Standard": Standardindstillinger.

"Reducer": Reducerer TV-apparatets strømforbrug.

"Sluk billede": Slukker billedet. Du kan høre lyden med slukket billede.

## RGB-centrering

Justerer den vandrette billedposition, så billedet er midt på skærmen.



Dette menuvalg er kun tilgængeligt, hvis en RGB-kilde er sluttet til Scart-stikkene

AV1 eller AV2 bag på TV-apparatet.

## PC-justering

Tilpasser TV-apparatets skærm som en PC-skærm.



Denne indstilling er kun tilgængelig, hvis der modtages et PC-signal.

"Fase": Denne indstilling justerer skærmen, når en del af den viste tekst eller det viste billede er utydeligt.

"Pitch": Forstørrer eller mindsker skærmens vandrette størrelse.

"Vandret position": Flytter skærmen til venstre eller højre.

"Lodret position": Flytter skærmen op eller ned.

"Strømsparefunktion": Når denne indstilling indstilles til "Til", aktiveres standby, hvis der ikke modtages et pc-signal. Tryk på for at skifte til tv'et.

"Normalindstilling": Nulstiller til fabriksindstillingerne.

---

## Timer

Indstiller timeren til at slukke tv'et.

### Sleptimer

Indstil et tidsrum, hvorefter tv'et automatisk skifter til standby.

Når "Sleptimer" er aktiveret, lyser  -indikatoren (Sleptimer) på tv'ets frontpanel orange.



- Når du slukker og tænder tv'et, indstilles "Sleptimer" til "Fra".
  - Der vises en meddelelse på skærmen ét minut før tv'et skifter til standby.
-

# Menuen Opsætning



Nedenstående indstillinger kan vælges i menuen "Opsætning". Oplysninger om valg af menupunkter i "Indstillinger" findes i "Navigation gennem menuer" (side 21).

## Automatisk opstart

Åbner startopsætningen, hvor du kan angive sprog, land/område og placering samt stille ind på alle tilgængelige digitale og analoge kanaler. Du behøver som regel ikke udføre denne handling, da sprog og land/område blev valgt første gang, tv'et blev installeret (side 7). Indstillingen gør det dog muligt at gentage indstillingen (hvis du f.eks. skal finde nye kanaler efter en flytning).

## Sprog

Vælger det sprog, menuerne skal vises på.

## Auto prog.-indstilling (kun i analog tilstand)

Indstiller alle tilgængelige analoge kanaler. Normalt er dette ikke nødvendigt, da kanalerne i forvejen blev indstillet første gang, TV-apparatet blev installeret (side 7). Men dette menuvalg giver dog mulighed for at gentage denne procedure (f.eks. at genindstille TV-apparatet efter en flytning eller søge efter nye kanaler, der er kommet til senere).

## Programsortering (kun i analog tilstand)

Ændrer den rækkefølge, kanalerne lagres i på TV-apparatet.

- 1 Tryk på  $\uparrow/\downarrow$  for at vælge den kanal, du vil flytte til en ny position, og tryk derefter på  $\rightarrow$ .
- 2 Tryk på  $\uparrow/\downarrow$  for at vælge den nye position til kanalen, og tryk derefter på  $\oplus$ .

## AV preset

Giver et navn til udstyr, der er sluttet til stik på siden og bagsiden. Dette navn vises kort på skærmen, når udstyret vælges. Du kan udelade indgangskilder, der ikke er tilsluttet noget udstyr.

- 1 Tryk på  $\uparrow/\downarrow$  for at vælge den ønskede input-kilde, og tryk derefter på  $\oplus$ .
- 2 Tryk på  $\uparrow/\downarrow$  for at vælge det ønskede menuvalg nedenfor, og tryk derefter på  $\oplus$ .
  - AV1 (eller AV2/AV3/HDMI1/HDMI2/Component/PC), VIDEO, DVD, CABLE, GAME, CAM, SAT: Navngiver tilsluttet udstyr med et af de forudindstillede navne.
  - "Rediger": Til oprettelse af dit eget navn.

### Hvis du trykker på et forkert tegn

Tryk på  $\leftarrow/\rightarrow$  for at markere det forkerte tegn. Tryk derefter på  $\uparrow/\downarrow$  for at vælge det korrekte tegn.

- 2 Gentag trin 1, indtil navnet er korrekt, og tryk derefter på  $\oplus$ .

---

## HDMI-opsætning

Gør det muligt for tv'et at kommunikere med udstyr, der understøtter funktionen kontrol til HDMI, som er sluttet til HDMI-stikkene på tv'et. Bemærk, at kommunikationsindstillingerne også skal angives på det tilsluttede udstyr.

**"Kontrol til HDMI"**: Denne indstilling angiver, om tv'ets handlinger skal knyttes til tilsluttet udstyr, der er kompatibelt med kontrol til HDMI.

**"Lydenheder Fra"**: Når indstillingen er indstillet til "Til", slukkes det tilsluttede udstyr, der er kompatibelt med kontrol til HDMI, når tv'et sættes i standby med fjernbetjeningen.

**"Auto TV Til"**: Når indstillingen er indstillet til "Til", tændes tv'et, når der tændes for tilsluttet udstyr, der er kompatibelt med kontrol til HDMI.

**"Opdater enhedsliste"**: Denne indstilling opretter eller opdaterer din "HDMI-enhedsliste". Der kan tilsluttes op til 11 kompatible elementer, og der kan tilsluttes op til 5 elementer til et enkelt stik. Sørg for at opdatere din "HDMI-enhedsliste", når du ændrer tilslutninger eller indstillinger.

**"HDMI-enhedsliste"**: Denne indstilling viser en liste over tilsluttet udstyr, der er kompatibelt med kontrol til HDMI.

---

## Lydniveau

Indstiller en uafhængig lydstyrke for hvert udstyr, der er tilsluttet TV-apparatet.

---

## Manuel prog.-indstilling (kun i analog tilstand)

Ændrer indstillinger for den tilgængelige analoge kanal.

Tryk på  $\uparrow/\downarrow$  for at vælge det programnummer, du vil ændre. Tryk derefter på  $\oplus$ .

### System

Indstiller programkanalerne manuelt.

1 Tryk på  $\uparrow/\downarrow$  for at vælge "System", og tryk derefter på  $\oplus$ .

2 Tryk på  $\uparrow/\downarrow$  for at vælge et af følgende TV-sendesystemer, og tryk derefter på  $\leftarrow$ .

B/G: Til vesteuropæiske lande/områder

D/K: til østeuropæiske lande/områder

L: til Frankrig

I: til Storbritannien



Afhængigt af det valgte land/område for "Land" (side 6) er dette punkt eventuelt ikke tilgængeligt.

### Kanal

1 Tryk på  $\uparrow/\downarrow$  for at vælge "Kanal", og tryk derefter på  $\oplus$ .

2 Tryk på  $\uparrow/\downarrow$  for at vælge "S" (for kabelkanaler) eller "C" (for jordbundne kanaler), og tryk derefter på  $\Rightarrow$ .

3 Indstil kanalerne som følger:

#### Hvis du ikke kender kanalnummeret (frekvensen)

Tryk på  $\uparrow/\downarrow$  for at søge efter den næste tilgængelige kanal. Når en kanal er fundet, standser søgningen. Fortsæt søgningen ved at trykke på  $\uparrow/\downarrow$ .

#### Hvis du kender kanalnummeret (frekvensen)

Brug nummerknapperne til at indtaste kanalnummeret på den station du ønsker eller kanalnummeret for dit videosignal.

4 Tryk på  $\oplus$  for at springe til "Bekræft", og tryk derefter på  $\oplus$ .

Gentag ovenstående fremgangsmåde for manuelt at indstille andre kanaler.

### Navn

Tildeler et navn efter dit valg på op til fem bogstaver eller tal til den valgte kanal.

### AFT

Gør det muligt at finjustere det valgte programnummer manuelt, hvis du føler, at en let justering vil forbedre billedkvaliteten.

---

---

### **Lydfilter**

Forbedrer lyden for de enkelte kanaler ved forvrængning i mono-udsendelser. Nogle gange kan et ikke-standardsignal give lydforvrængning eller periodiske afbrydelser ved modtagelse af monoprogrammer.

Hvis du ikke oplever nogen forvrængning af lyden, anbefaler vi, at du lader funktionen være indstillet til fabriksindstillingen "Fra".



"Lydfilter" er ikke tilgængelig, når "System" er indstillet til "L".

### **Udelad**

Udelader ikke-brugte analoge kanaler, når du trykker på PROG +/- for at vælge kanaler (du kan stadigvæk vælge en udeladt kanal med nummerknapperne).

### **Bekræft**

Gemmer alle ændringer i "Manuel prog.-indstilling"-indstillingerne.

---

# Menuen Digital opsætning



Du kan vælge blandt nedenstående punkter i menuen "Digital opsætning". Tryk derefter på  $\uparrow/\downarrow$  for at vælge "Digital programindstilling" eller "Digital opsætning". Yderligere oplysninger om valg af indstillinger under "Indstillinger" findes i afsnittet "Navigation gennem menuer" (side 21).



Visse funktioner er muligvis ikke tilgængelige i visse lande/områder.

## Digital programindstilling

### Aut. programindstilling

Indstiller alle tilgængelige digitale kanaler.

Med denne menu kan du omprogrammere TV-apparatets kanaler, hvis du er flyttet til et nyt sted, eller søge efter nye kanaler, som udbyderen har gjort tilgængelig på et senere tidspunkt. Tryk på  $\oplus$ .

### Redigering af programliste

Fjerner uønskede digitale kanaler, der er lagret på tv'et og ændrer rækkefølgen på de digitale kanaler, der er lagret på TV-apparatet.

**1** Tryk på  $\uparrow/\downarrow$  for at vælge den kanal, du vil fjerne eller flytte til en ny placering.

Tryk på cifferknapperne for at indtaste det kendte trecifrede programnummer på den ønskede udsendelse.

**2** Slet eller rediger rækkefølgen af de digitale kanaler som følger:

#### Sådan fjerner du den digitale kanal

Tryk på  $\oplus$ . Når en bekræftelsesmeddelelse er kommet frem, skal du trykke på  $\leftarrow$  for at vælge "Ja" og derefter trykke på  $\oplus$ .

#### Sådan ændrer du rækkefølgen på de digitale kanaler

Tryk på  $\rightleftarrows$ , og tryk derefter på  $\uparrow/\downarrow$  for at vælge den nye position for kanalen, og tryk på  $\leftarrow$ .

**3** Tryk på RETURN.

### Manuel indstilling

Indstiller alle digitale kanaler manuelt.

**1** Tryk på nummerknappen for at vælge det kanalnummer, du vil indstille manuelt, og tryk derefter på  $\uparrow/\downarrow$  for at indstille kanalen.

**2** Når de tilgængelige kanaler er fundet, skal du trykke på  $\oplus$  for at gemme programmerne.

Gentag ovenstående fremgangsmåde for manuelt at indstille andre kanaler.

**Undertekst opsætning**

"**Undertekst-indstilling**": Når "Hørehæmmet" er valgt, kan visse visuelle hjælpeforanstaltninger også vises med underteksterne (hvis TV-kanalerne udsender sådanne oplysninger).

"**Sprog i undertekster**": Vælger det sprog, underteksterne vises på.

**Lyd opsætning**

"**Lydtype**": Skifter til udsendelse for de hørehæmmede, når "Hørehæmmet" er valgt.

"**Audio-sprog**": Vælger det sprog, der skal anvendes til et program. Visse digitale kanaler kan sende flere sprog på lydsiden til et program.

"**Lydbeskrivelse**": Indeholder en lydbeskrivelse (fortalt) af, hvad der sker på skærmen, hvis TV-kanalerne sender sådanne oplysninger.

"**Miksingsniveau**": Justerer udgangsniveauet på TV-apparatets hovedlydside og lydbeskrivelse.



Dette menuvalg er kun tilgængeligt, når "Lydbeskrivelse" er indstillet til "Til".

**Bannertilstand**

"**Basis**": Viser programinformationerne med et digitalt banner.

"**Fuld**": Viser programinformationerne med et digitalt banner og viser detaljerede programinformationer under dette banner.

**Børnelås**

Indstiller en aldersbegrænsning på programmerne. Alle programmer, der overskrider aldersbegrænsningen, kan kun ses, når en PIN-kode er indtastet korrekt.

**1** Tryk på cifferknapperne for at indtaste den eksisterende PIN-kode.

Hvis du ikke tidligere har angivet en PIN-kode, vises en indtastningsskærm til PIN-koden. Følg anvisningen under "PIN-kode" i det følgende.

**2** Tryk på / for at vælge aldersbegrænsningen eller "Ingen" (til ubegrænset brug), og tryk derefter på .

**3** Tryk på RETURN.

**PIN-kode****Første gang der oprettes en PIN-kode**

**1** Tryk på cifferknapperne for at indtaste den nye PIN-kode.

**2** Tryk på RETURN.

**Sådan ændres PIN-koden**

**1** Tryk på cifferknapperne for at indtaste den eksisterende PIN-kode.

**2** Tryk på cifferknapperne for at indtaste den nye PIN-kode.

**3** Tryk på RETURN.



PIN-kode 9999 accepteres altid.

**Teknisk opsætning**

"**Auto Service opdatering**": Gør TV-apparatet i stand til at finde og lagre nye digitale tjenester, efterhånden som de bliver tilgængelige.

"**Download af software**": Gør TV-apparatet i stand til automatisk at modtage software-opdateringer gratis gennem den eksisterende antenne (når de udgives).

Sony anbefaler, at denne indstilling altid indstilles til "Til". Hvis du ikke ønsker, at din software opdateres, indstilles denne indstilling til "Fra".

"**Systemoplysninger**": Viser den aktuelle software-version og signalniveauet.

"**Tidszone**": Gør det muligt at vælge den aktuelle tidszone manuelt, hvis det ikke er den samme som standardtidszoneindstillingen for dit land/område.

"**Auto sommertid**": Indstiller, om der skal skiftes automatisk mellem sommertid og vintertid.

- "Til": Skifter automatisk mellem sommertid og vintertid efter kalenderen.
- "Fra": Klokkelættet vises i overensstemmelse med tidsforskellen indstillet med "Tidszone".

**CA-modulopsætning**

Med denne indstilling kan du gå ind i en Pay-Per-View-tjeneste, når du anskaffer en CAM (Betinget adgangsmodulet) og et tilhørende visningskort. Oplysninger findes på side 18 om placeringen af -stikket (PCMCIA).

## Montering af tilbehør (beslag til vægmontering)

### Til kunderne:

Af hensyn til produktets og den generelle sikkerhed anbefaler Sony på det kraftigste, at monteringen af tv'et udføres af en Sony-forhandler eller en autoriseret installatør. Forsøg ikke at montere det selv.

### Til Sony-forhandlere og installatører:

Vær opmærksom på sikkerheden under montering, vedligeholdelse og eftersyn af produktet.

Tv'et kan monteres med beslaget til vægmontering SU-WL500 eller SU-WL100 (forhandles separat).

- Yderligere oplysninger om korrekt montering findes i vejledningen til beslaget til vægmontering.
- Yderligere oplysninger findes i afsnittet "Afmontning af tv-foden på TV-apparatet" (side 7).
- Yderligere oplysninger findes i afsnittet "Oversigt over mål til tv-montering" (side 33).
- Yderligere oplysninger findes i afsnittet "Diagram/oversigt over placering af skruer og krog" (side 34).



Placer tv'et på tv-foden, når 'et skal være monteret på tv-foden, når monteringskrogen fastgøres.

### SU-WL500 til KDL-32L40xx

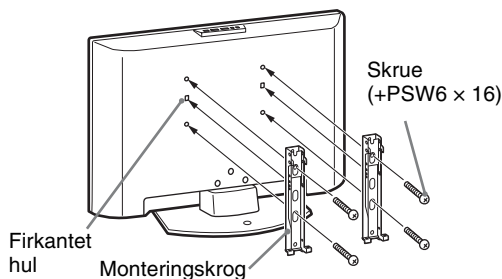

### SU-WL100 til KDL-26L40xx/KDL-19L40xx

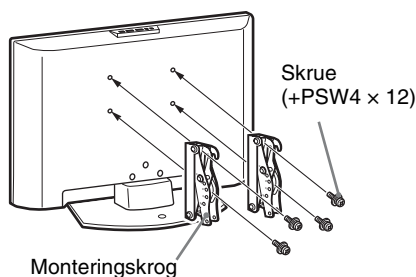

Installation af dette produkt kræver visse forudsætninger, især for at finde ud af, om væggen kan bære tv'ets vægt. Monteringen af dette produkt skal udføres af en Sony-forhandler eller autoriseret installatør under hensyntagen til sikkerheden. Sony er ikke ansvarlig for beskadigelse eller personskade, der opstår som følge af forkert håndtering eller forkert montering.



## Øversigt over mål til tv-montering

### KDL-32L40xx

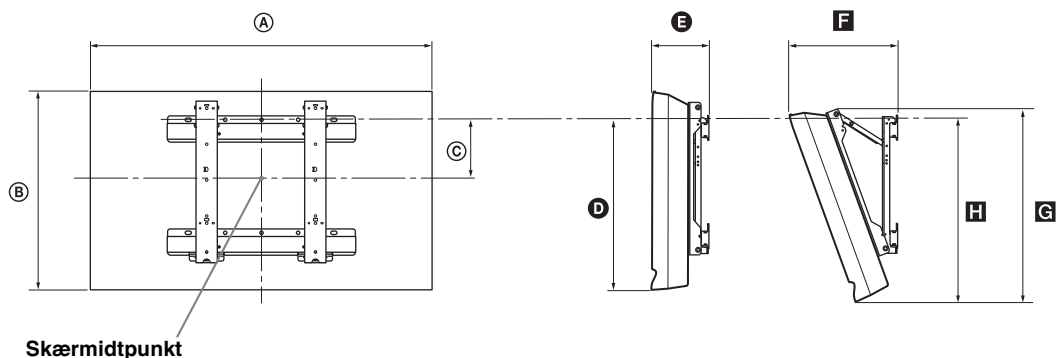

### KDL-26L40xx

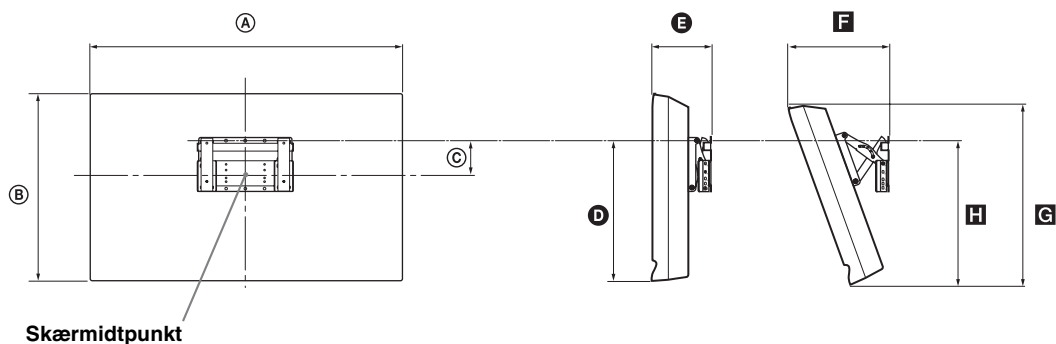

### KDL-19L40xx

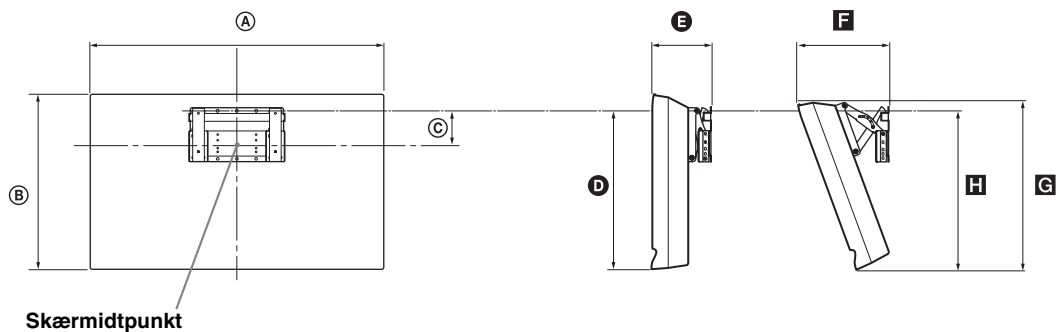

Enhed: mm

Modelnavn	Skærmens mål		Mål for skærmidtpunkt	Længde for hver monteringsvinkel				
				Vinkel (0°)		Vinkel (20°)		
	A	B	C	D	E	F	G	H
KDL-32L40xx	807	548	172	485	167	304	532	513
KDL-26L40xx	674	470	92	352	153	258	456	357
KDL-19L40xx	479	376	125	339	136	215	362	340

Tallene i ovenstående oversigt kan variere en smule afhængigt af monteringen.

#### ADVARSEL

Den væg, som tv'et monteres på, skal kunne støtte en vægt på mindst fire gange tv'ets vægt. Yderligere oplysninger om vægt findes i afsnittet "Specifikationer" (side 35).

*Fortsættes*

# Diagram/oversigt over placering af skruer og krog

## KDL-32L40xx

Modelnavn	Placering af skrue	Placering af krog
KDL-32L40xx	e, g	c

\* Krogplaceringerne "a" og "b" kan ikke bruges til modellen i ovenstående oversigt.

### Placering af skrue

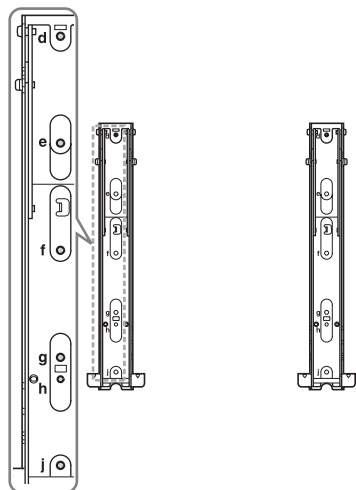

### Placering af krog

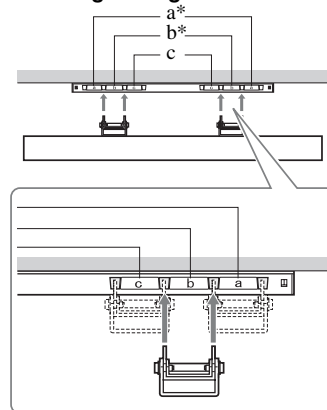





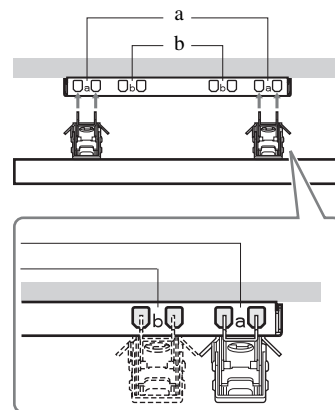





## KDL-26L40xx/KDL-19L40xx

Modelnavn	Placering af krog
KDL-26L40xx	a
KDL-19L40xx	b



# Specifikationer

Modelnavn	KDL-32L40xx	KDL-26L40xx	KDL-19L40xx	
<b>System</b>				
Panelsystem	LCD-skærm (flydende krystaldisplay)			
TV System	Afhængigt af det valgte land/område Analog: B/G/H, D/K, L, I Digital: DVB-T			
Farve/videosystem	Analog: PAL, SECAM, NTSC 3.58, 4.43 (kun Video In) Digital: MPEG-2 MP@ML			
Kanaldækning	Analog: 48.25-855.25 MHz Digital: VHF-bånd III (177.5 til 226.5 MHz)/UHF E21 til E69 (474 til 858 MHz)			
Lyddudgang	10 W + 10 W (RMS)		5 W + 5 W (RMS)	
<b>Indgangs/udgangsstik</b>				
Antenne	75 ohm udvendigt stik til VHF/UHF			
 AV1*1	Scart-stik med 21 ben, herunder lyd/videoindgang, RGB-indgang, S-Video-indgang og lyd/videoudgang for analog tv.			
 AV2*2	Scart-stik med 21 ben, herunder lyd/videoindgang, RGB-indgang, S-Video-indgang og lyd/videoudgang.			
 COMPONENT IN	Understøttede formater: 1080i, 720p, 576p, 576i, 480p, 480i Y: 1 Vp-p, 75 ohm, 0,3V negativ sync/Pb/Cb: 0,7 Vp-p, 75 ohm/ Pr/Cr: 0,7 Vp-p, 75 ohm			
 COMPONENT IN	Audioindgang (phonostik)			
HDMI IN 1, 2	Video: 1080i, 720p, 576p, 576i, 480p, 480i To kanaler lineær PCM 32, 44,1 og 48 kHz, 16, 20 og 24 bits PC (se oversigt) Analog lyd (ministik) (kun HDMI IN 2)			
 AV3	Video-indgangsstik (phonostik)			
 AV3	Audioindgang (phonostik)			
	Audioudgang (venstre/højre) (phonostik)			
PC IN 	PC-indgang (15 Dsub) (se side 36) G: 0,7 Vp-p, 75 ohm, ikke "Sync on Green"/B: 0,7 Vp-p, 75 ohm, ikke "Sync on Green"/ R: 0,7 Vp-p, 75 ohm, ikke "Sync on Green" —  PC-lydindgang (ministik)			
	Hovedtelefonstik			
	CAM-stik (Betinget adgangsmodule)			
<b>Strøm og andet</b>				
Lysnet	220–240 V AC, 50 Hz			
Skærmstørrelse	32" (diagonalmål på ca. 81,3 cm)	26" (diagonalmål på ca. 66,1 cm)	19" (diagonalmål på ca. 48,1 cm)	
Skærmpopløsning	1.366 punkter (vandret) × 768 linjer (lodret)		1.680 punkter (vandret) × 1.050 linjer (lodret)	
Effektforbrug	155 W	98 W	48 W	
Standby effektforbrug*3	0,5 W eller derunder	0,5 W eller derunder	1 W eller derunder	
Mål (bredde × højde × dybde)	(med fod)	Ca. 80,7 × 58,5 × 24,2 cm	Ca. 67,4 × 51,0 × 24,2 cm	Ca. 47,9 × 41,3 × 19,1 cm
	(uden fod)	Ca. 80,7 × 54,8 × 10,1 cm	Ca. 67,4 × 47,0 × 9,5 cm	Ca. 47,9 × 37,6 × 7,6 cm
Vægt	(med fod)	Ca. 15,0 kg	Ca. 11,7 kg	Ca. 5,8 kg
	(uden fod)	Ca. 13,0 kg	Ca. 9,5 kg	Ca. 5,3 kg
Medfølgende tilbehør	Se "1: Kontrol af det medfølgende tilbehør" på side 4.			
Valgfrit tilbehør	Se "Montering af tilbehør (beslag til vægmontering)" på side 32.			

\*1 AV1-udgange er kun tilgængelige på et analogt tv.

\*2 AV2-udgange på den aktuelle skærm (undtagen PC, HDMI1, 2, Component 1080i).

\*3 Den angivne standby-effekt opnås, når TV-apparatet har afsluttet de nødvendige interne procedurer.

Konstruktion og specifikationer kan ændres uden varsel.

## Referenceskema for pc-indgangssignal (PC IN )

Signaler	Vandret (Pixel)	Lodret (Linje)	Vandret frekvens (kHz)	Lodret frekvens (Hz)	Standard
VGA	640	480	31,5	60	VGA
SVGA	800	600	37,9	60	VESA retningslinjer
XGA	1024	768	48,4	60	VESA retningslinjer
WXGA	1280	768	47,8	60	VESA

- Dette TV-apparats PC-indgang understøtter ikke Sync on Green eller Composite Sync.
- Dette TV-apparats PC-indgang understøtter ikke interlacede signaler.
- Dette TV-apparats PC-indgang understøtter signaler i ovennævnte skema med en lodret frekvens på 60 Hz.

## Referenceskema til HDMI IN 1, 2

Signaler	Vandret (Pixel)	Lodret (Linje)	Vandret frekvens (kHz)	Lodret frekvens (Hz)	Standard
VGA	640	480	31,5	60	VGA
SVGA	800	600	37,9	60	VESA- retningslinjer
XGA	1024	768	48,4	60	VESA- retningslinjer
WXGA	1280	768	47,4	60	VESA
WXGA	1280	768	47,8	60	VESA
WXGA	1360	768	47,7	60	VESA

# Fejlsøgning

Se, om  (standby) indikatoren blinker rødt.

## Hvis den blinker



Selvdiagnosefunktionen er aktiveret. Tryk på  på den øverste kant af tv'et for at slukke det, fjern derefter netledningen, og kontakt din forhandler eller et Sony servicecenter.

## Hvis den ikke blinker

- 1 Kontroller punkterne i nedenstående oversigt.
- 2 Hvis problemet fortsætter, skal TV-apparatet undersøges af fagfolk.

## Billede

### Intet billede (sort skærm), ingen lyd

- Kontroller antenneforbindelsen.
- Slut TV-apparatet til stikkontakten, og tryk på  foroven på TV-apparatet.
- Hvis  (standby)-indikatoren lyser rødt, skal du trykke på .

### Intet billede eller ingen menuinformationer fra den enhed, der er sluttet til scartstikket

- Tryk på  for at vise listen med tilsluttede enheder, og vælg det ønskede input.
- Kontroller forbindelsen mellem ekstraudstyret og TV-apparatet.

### Dobbelt billede eller spøgelsesbillede

- Kontroller antenneforbindelsen.
- Kontroller antennens placering og retning.

### Der er kun sne og støj på skærmen

- Kontroller, om antennen er bøjet eller i stykker.
- Kontroller, om antennen har nået sin levetid (tre til fem år ved normale omstændigheder og et til to år i kystnære områder).

### Forvrænget billede (Stiplede linjer eller striber)

- Hold TV-apparatet på afstand af elektriske støjkilder som biler, motorcykler, hårtørrere eller optisk udstyr.
- Ved tilslutning af ekstraudstyr skal du sørge for en vis afstand mellem ekstraudstyret og TV-apparatet.
- Kontroller antenneforbindelsen.
- Hold antennekablet væk fra andre tilslutningskabler.

### Støj på billede eller lyd ved visning af en TV-kanal

- Juster "AFT" (Automatisk finjustering) for at få bedre billedmodtagelse (side 28).

### Der kan forekomme enkelte små, sorte punkter og/eller lysende punkter på skærmen

- Billedet på skærmen er opbygget af pixler. Små sorte punkter og/eller lysende punkter (pixler) på skærmen er ikke tegn på en fejlfunktion.

### Ingen farve på farveprogrammer



- Vælg "Normalindstilling" (side 23).

### Ingen farver eller uregelmæssig farve for signaler fra COMPONENT IN-stikkene

- Kontroller tilslutningen af  COMPONENT IN-stikkene, og kontroller, om stikkene er sat korrekt i.

## Lyd

### Ingen lyd men godt billede

- Tryk på  + eller  (Lyd fra).
- Kontroller, om "Højttaler" er indstillet til "TV-højttaler" (side 24).

## Kanaler

### Den ønskede kanal kan ikke vælges

- Skift mellem digital og analog tilstand, og vælg den ønskede digitale/analoge kanal.

### Visse kanaler er tomme

- Kodet/kun betalingskanal. Abonner på betalings-TV-tjenesten.
- Kanalen anvendes kun til data (intet billede, ingen lyd).
- Kontakt stationen for at få transmissionsoplysninger.

### Digitale kanaler vises ikke

- Kontakt en lokal installatør for at finde ud af, om der leveres digitale transmissioner i dit område.
- Opgrader antennen til en med større forstærkning.

## Generelt

### TV-apparatet slukker automatisk (TV-apparatet skifter automatisk til standby)

- Kontroller, om "Sleeptimer" er aktiveret (side 26).
- Hvis der ikke modtages et signal, og der ikke udføres nogen handling i TV-tilstanden i 15 minutter, skifter tv'et automatisk til standby.

### Fjernbetjeningen virker ikke

- Udskift batterierne.

### HDMI-udstyr vises ikke på "HDMI-enhedsliste"

- Kontroller, at dit udstyr understøtter kontrol til HDMI.

## Johdanto

Kiitos, että valitsit tämän Sonyn tuotteen.

Lue tämä käyttöohjekirja huolellisesti ennen kuin alat käyttää televisiota. Säilytä käyttöohjekirja tulevaa tarvetta varten.

## Digitaalisen television toimintaan liittyvä huomautus

- Digitaaliseen televisioon (DVB) liittyvät toiminnot toimivat ainoastaan maissa tai alueilla, joissa lähetetään digitaalisia maanpäällisiä signaaleja DVB-T (MPEG2). Tarkista jälleenmyyjältäsi, ovatko DVB-T-signaalit käytettävissä asuinpaikkakunnallasi.
- Tämä televisio noudattaa DVB-T-signaaleiden määrittämiä, mutta yhteensopivuutta tulevien digitaalisten maanpäällisten DVB-T-lähetysten kanssa ei kuitenkaan voida taata.
- Jotkut digitaalisen television toiminnot eivät välttämättä ole käytettävissä kaikissa maissa.

Tämän tuotteen valmistaja on Sony Corporation, 1-7-1 Konan Minato-ku Tokyo, 108-0075 Japani. Tuotteen turvallisuuden ja EMC hyväksyjä on Sony Deutschland GmbH, Hedelfinger Strasse 61, 70327 Stuttgart, Saksa. Kaikissa tuotteen huolto- tai takuuasioissa ottakaa yhteys valtuutettuun Sony huoltoon.

## Tuotemerkkejä koskevat tiedot

- DVB on DVB Projectin rekisteröity tuotemerkki.
- HDMI, HDMI:n logo ja High-Definition Multimedia Interface ovat HDMI Licensing LLC -yhtiön virallisia tai rekisteröityjä tuotemerkkejä.



## Tässä oppaassa käytettävät mallinimet

Mallitunnuksessa oleva merkintä "xx" vastaa television värinäyttöön liittyviä kahta numeroa.

# Sisällysluettelo

## Aloituspäivä

4

Turvallisuusohjeita .....	8
Varotoimenpiteet.....	10
Kaukosäätimen painikkeet .....	11
Televisioiden painikkeet ja merkkivalot .....	12

## Televisioiden katselu

Televisioiden katselu .....	13
Digitaalisen elektronisen ohjelmaoppaan (EPG) käyttö <b>DVB</b> .....	16
Digitaaliset suosikit-luettelon käyttö <b>DVB</b> .....	17

## Lisälaitteiden käyttö

Lisälaitteiden kytkentä.....	18
Televisioiden kytkettyjen laitteiden kuvan katselu .....	19
HDMI-ohjauksen käyttäminen .....	20

## MENU-toimintojen käyttö

Valikoissa liikkuminen .....	21
Kuvasäädöt-valikko .....	22
Äänisäädöt-valikko .....	24
Ominaisuudet-valikko .....	25
Perusasetukset-valikko .....	27
Digi-tv-asetukset-valikko .....	30

## Lisätietoja

Lisävarusteiden asentaminen (seinäasennuskiinnitin).....	32
Tekniset tiedot.....	35
Vianmääritys.....	37

**DVB** : vain digitaaliset kanavat

FI

## 1: Mukana toimitettujen lisävarusteiden tarkistaminen

Kaukosäädin RM-ED014 (1)  
Paristot, koko AA (tyyppi R6) (2)  
Jalusta (1)  
Jalustan ruuvit (3)  
Kaapelihihna (1)

### Paristojen asentaminen kaukosäätimeen

Avaa painamalla ja liu'uttamalla.

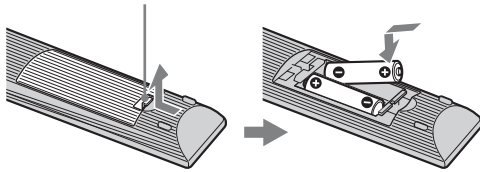

- Tarkista oikea polariteetti asentaessasi paristoja.
- Älä käytä yhdessä erityyppisiä paristoja tai uusia ja vanhoja paristoja.
- Hävitä käytetyt paristot ympäristöstävällisesti. Joissakin maissa paristojen hävittämiseen liittyy määräyksiä. Kysy neuvoa jätehuoltokeskuksesta.
- Käsittele kaukosäädintä varovasti. Varo pudottamasta kaukosäädintä tai astumasta sen päälle. Älä myöskään kaada mitään nestettä kaukosäätimen päälle.
- Älä aseta kaukosäädintä lämmönlähteen lähelle tai suoraan auringonvaloon. Älä myöskään pidä sitä kosteassa huoneessa.

## 2: Jalustan kiinnittäminen

Noudata televisiojalustan asennusohjetta.

- 1 Poista pöytäteline ja ruuvit pakkauksesta. Ruuvit ovat varustepussissa.

KDL-32L40xx/KDL-26L40xx

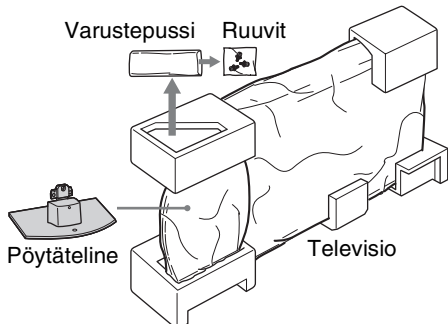

KDL-19L40xx

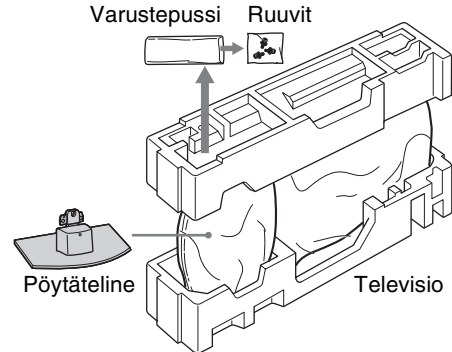

- 2 Aseta televisio varovaisesti pöytätelineen päälle ja kohdista ruuvien reiät kohdilleen.

Televisiion takaosa

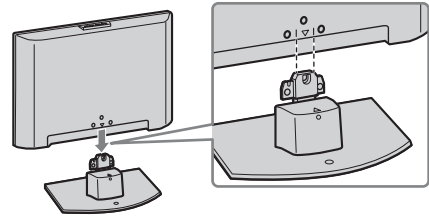

- Aseta kätesi sivulla 8 olevan kuvan mukaisesti televisiota kantaessasi ja pitele sitä tukevassa otteessa. Älä paina LCD-paneelia tai sen ympärillä olevaa kehystä.
- Varo jättämästä sormiasi tai virtajohtoa puristuksiin, kun asennat televisiota pöytätelineeseen.

- 3 Käytä mukana toimitettuja ruuveja, kun kiinnität television pöytätelineeseen.

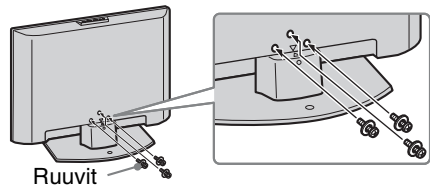

- Jos käytät sähkötoimista ruuvinväännintä, valitse kiristysvoiman asetukseksi noin 1,5 N·m {15 kgf·cm}.
- Jos muuta ei ole mainittu, kuvat esittävät mallia KDL-32L40xx.



# 3: Antennin/ videonauhurin/DVD- tallentimen kytkeminen

Pelkän antennin kytkentä

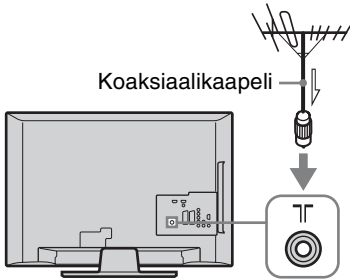

Antennin kytkeminen / videonauhurin tai  
DVD-tallentimen kytkeminen SCART-liitäntään

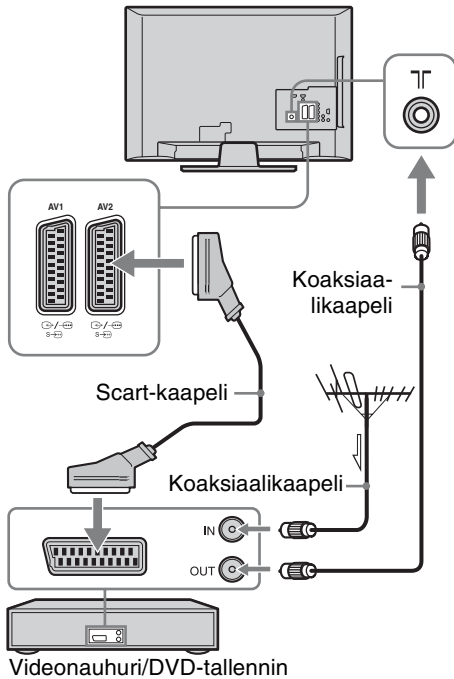

Antennin kytkeminen / videonauhurin tai DVD-  
tallentimen kytkeminen HDMI-liitäntään

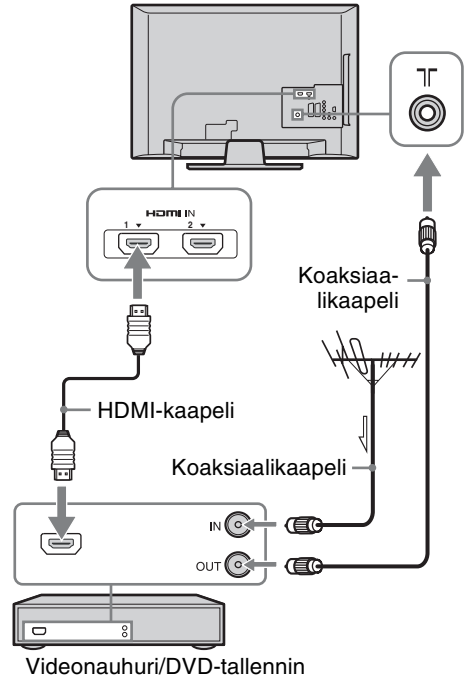

- AV1-lähtöliitännät ovat käytössä vain analogisissa televisioissa.
- AV2-lähtöliitännät nykyiseen näyttöön (ei koske PC-, HDMI1- ja 2-liitäntöjä tai 1080i-Component liitäntää).

Tämä tuote on testattu ja se noudattaa EMC-direktiivin (sähkömagneettinen yhteensopivuus) rajoituksia käytettäessä kytkentäkaapeleita, joiden pituus ei ylitä 3 metriä.

Jatkuu

## 4: Television kaatumisen estäminen

Ainoastaan KDL-32L40xx, KDL-26L40xx

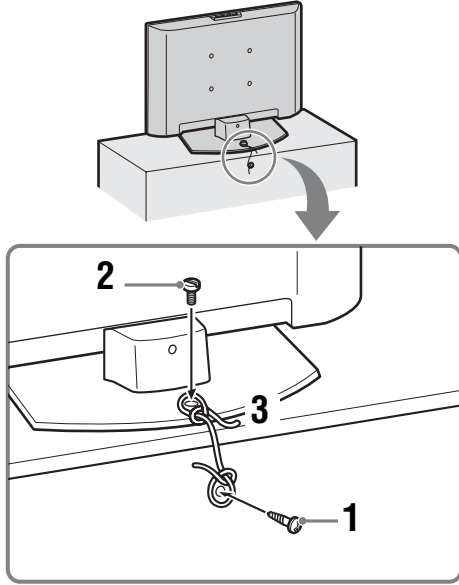

- 1 Kiinnitä puuruuvi (halkaisija 4 mm, lisävaruste) televisiojalustaan.
- 2 Kiinnitä koneruuvi (M6 x 12-14 mm, lisävaruste) television ruuvireikään.
- 3 Kiinnitä puuruuvi ja koneruuvi toisiinsa vahvalla narulla.

## 5: Kaapeleiden niputtaminen

Voit niputtaa kytkentäkaapelit alla kuvatulla tavalla.

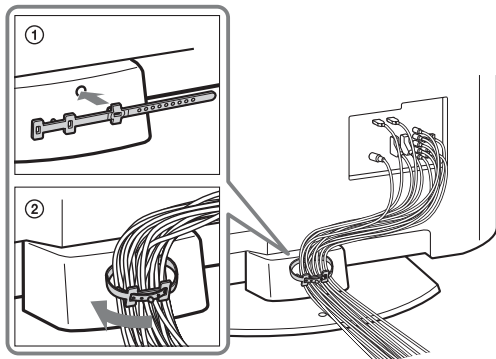

Älä niputa verkkovirtajohtoa muiden kaapelien kanssa.

## 6: Kielen, maan/alueen ja sijainnin valitseminen

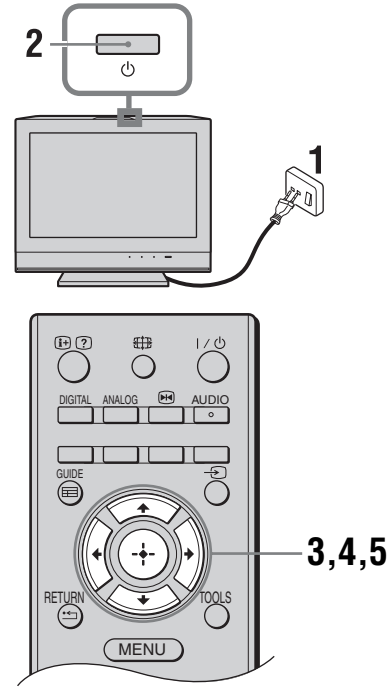

- 1 Kytke televisio verkkopistorasiaan (220-240 V AC, 50Hz).
- 2 Paina television yläreunan -painiketta. Kun kytket virran televisioon ensimmäisen kerran, ruutuun ilmestyy kielivalikko.
- 3 Valitse kieli valikosta painikkeilla / ja paina sen jälkeen .



Kun televisioon kytketään virta, virran merkkivalo vilkkuu vihreänä.

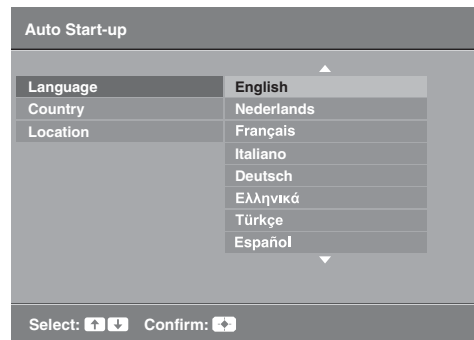

- 4 Valitse television käyttömaa painikkeilla  $\uparrow/\downarrow$  ja paina sen jälkeen  $\oplus$ .

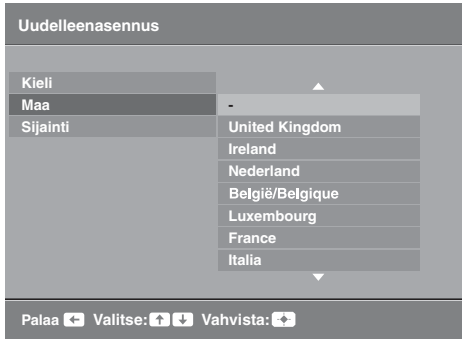

Jos luettelossa ei ole sitä maata/aluetta, jossa käytät televisiota, valitse vaihtoehto ”-” maan/alueen sijaan.

- 5 Valitse  $\uparrow/\downarrow$  TV:n käyttöympäristö ja paina sen jälkeen  $\oplus$ .

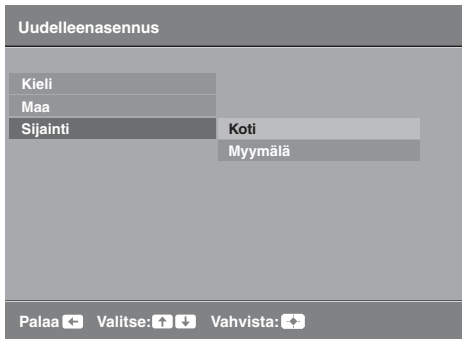

Tällä vaihtoehdolla valitaan aloituskuvatila, joka sopii kyseisen ympäristön tyypilliseen valaistukseen.

## 7: Television automaattinen viritys

- 1 Ennen kuin aloitat television automaattivirityksen, laita valmiiksi nauhoitettu nauha televisioon kytkettyyn videonauhuriin (sivu 5) ja käynnistä toisto.
- Automaattiviritys etsii ja tallentaa videokanavan televisioon virityksen aikana. Jos televisioon ei ole kytketty videonauhuria, ohita tämä vaihe.

- 2 Paina  $\oplus$ .



Televisio etsii ensin kaikki digitaaliset kanavat ja sen jälkeen kaikki analogiset kanavat. Haku kestää jonkun aikaa. Älä paina mitään television tai kaukosäätimen painiketta haun aikana.

### Jos näkyviin tulee viesti, jossa pyydetään vahvistamaan antennin kytkentä

Yhtään digitaalista tai analogista kanavaa ei löytynyt. Tarkista kaikki antenniliitännät ja käynnistä automaattinen viritys uudelleen painamalla  $\oplus$ .

- 3 Kun näytölle tulee Kanavien järjestely-valikko, noudata kohdan ”Kanavien järjestely” (sivu 27) ohjeita.

Jos et halua muuttaa analogisten kanavien tallennusjärjestystä, siirry seuraavaan vaiheeseen.

- 4 Poistu painamalla MENU.

Televisio on nyt viritetty ja kaikki mahdolliset kanavat on haettu.

## Pöytätelineen irrottaminen televisiosta



Älä irrota pöytätelinettä mistään muusta syystä kuin jos aiot asentaa television seinälle.

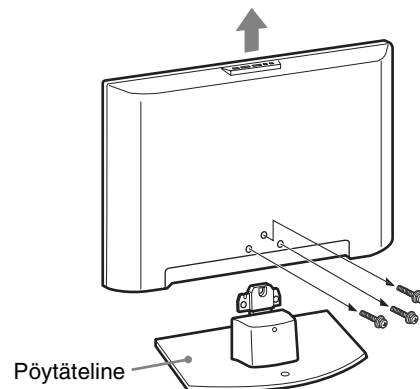

# Turvallisuusohjeita

## Asennus ja käyttö

Noudata television asennuksessa ja käytössä seuraavia ohjeita välttääksesi tulipalon tai sähköiskun vaaran tai laitteen vaurioitumisen ja/tai henkilövahingot.

### Asennus

- Televisio on sijoitettava helposti käsillä olevan verkkopistorasian lähelle.
- Sijoita televisio tukevalle ja vaakasuoralle alustalle.
- Seinäasennuksen saa suorittaa ainoastaan asiantunteva huoltohenkilöstö.
- Turvallisuussyistä on erittäin tärkeää käyttää Sonyn varusteita:

#### KDL-32L40xx:

– Seinäasennusteline SU-WL500

#### KDL-26L40xx/KDL-19L40xx:

– Seinäasennusteline SU-WL100

- Käytä seinäasennuskiinnittimen mukana toimitettuja ruuveja, kun kiinnität asennuskoukkuja televisioon. Mukana toimitetut ruuvit on suunniteltu niin, että niiden pituus on 8 - 12 mm mitattuna asennuskoukujen kiinnityspinnasta. Ruuvien halkaisijat ja pituudet vaihtelevat seinäasennuskiinnittimien mallien mukaan. Jos käytät muita kuin mukana toimitettuja ruuveja, television sisäosat voivat esimerkiksi vaurioitua tai se voi pudota.

8-12 mm

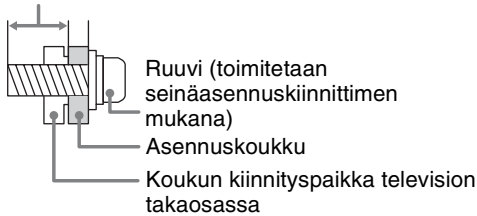

## Laitteen kuljettaminen ja siirtäminen

- Irrota kaikki kaapelit ennen television siirtämistä.
- Suurikokoisen television kuljettamiseen tarvitaan kaksi henkilöä.
- Pitele televisiota alla olevan kuvan mukaisesti, kun kannat sitä käsissäsä. Älä paina LCD-näytön pintaa tai näytön ympärillä olevaa kehystä.
- Kun nostat tai siirrät televisiota, tartu siihen tukevasti pohjasta.
- Älä altista laitetta iskuille tai liialliselle tärinälle kuljetuksen aikana.
- Kun toimitat television huoltoon tai kun kuljetat sitä muuton yhteydessä, pakkaa laite alkuperäiseen pakkaukseen ja suojaa se alkuperäisillä pakkausmateriaaleilla.

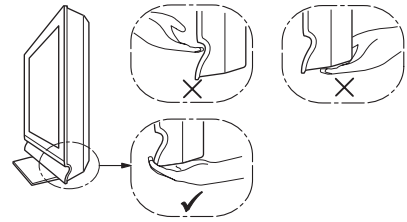
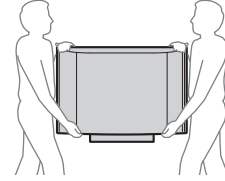

## Ilmanvaihto

- Älä peitä television ilmanvaihtoaukkoja tai työnnä mitään kotelon sisään.
- Jätä television ympärille tilaa alla olevan kuvan mukaisesti.
- Sonyn seinäasennustelineen käyttäminen on erittäin suositeltavaa riittävän ilmankierron varmistamiseksi.

## Asennus seinälle

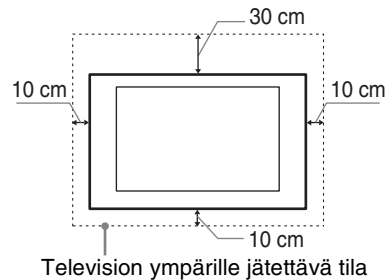

## Asennus jalustalle

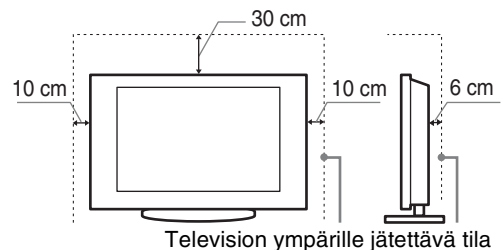

- Noudata seuraavia ohjeita varmistaaksesi asianmukaisen ilmanvaihdon ja estääksesi lian tai pölyn kerääntymisen:
  - Älä asenna televisiota takaosan varaan, ylösalaisin, takaperin tai sivuttain.
  - Älä sijoita televisiota hyllyn, maton tai vuoteen päälle tai kaapin sisälle.
  - Älä peitä televisiota millään tekstiilillä tai muilla vastaavilla, esimerkiksi verhoilla tai sanomalehdellä jne.
  - Älä asenna televisiota alla olevien kuvien mukaisesti.

Ilmankierto estynyt.

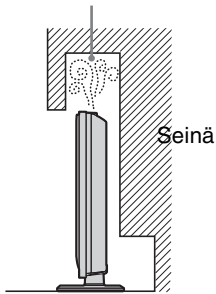

Ilmankierto estynyt.

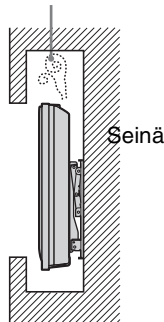

## Verkkovirtajohto

Noudata verkkovirtajohdon ja pistorasian käsittelyssä seuraavia ohjeita välttääksesi tulipalon tai sähköiskun vaaran, laitteen vaurioitumisen ja/tai henkilövahingot:

- Käytä ainoastaan Sonyn verkkovirtajohtoa. Älä käytä muiden valmistajien johtoja.
- Työnnä pistoke kunnolla pistorasiaan.
- Television saa kytkeä ainoastaan verkkovirtaan 220-240 V AC.
- Irrota verkkovirtajohto pistorasiasta kaapeleiden asennuksen ajaksi turvallisuuden vuoksi. Varo kompastumasta kaapeleihin.
- Irrota verkkovirtajohto pistorasiasta ennen kuin teet mitään toimenpiteitä televisiolle tai siirrä sitä.
- Pidä verkkovirtajohto etäällä lämmönlähteistä.
- Irrota pistoke pistorasiasta ja puhdista se säännöllisin väliajoin. Jos pistoke on pölyinen ja siihen tiivistyy kosteutta, sen eriste voi vaurioitua ja seurauksena voi olla tulipalo.

### Huom.

- Älä käytä television mukana toimitettua verkkovirtajohtoa minkään muun laitteen verkkoliitännässä.
- Älä purista, taivuta tai kierrä verkkovirtajohtoa voimakkaasti. Johtimet voivat paljastua tai rikkoutua.
- Älä tee muutoksia verkkovirtajohtoon.
- Älä aseta raskaita esineitä verkkovirtajohdon päälle.
- Kun irrotat pistokkeen pistorasiasta, älä vedä johdosta.
- Älä kytke liian montaa laitetta samaan pistorasiaan.
- Älä käytä vääranlaista pistorasiaa.

## Kielletyt käyttötavat

Älä asenna tai käytä televisiota seuraavassa kuvatuissa paikoissa, ympäristöissä tai tilanteissa. Seurauksena voi olla toimintahäiriöitä, jotka aiheuttavat tulipalon, sähköiskun, laitteen vaurioitumisen ja/tai henkilövahinkoja.

### Kielletyt sijoituspaikat:

Ulkotilat (suora auringonpaiste), merenranta, laiva tai muu alus, ajoneuvon sisällä, terveydenhoitolaitokset, epävaka sijoituspaikka, altistus vedelle, sateelle, kosteudelle tai savulle.

### Kielletty ympäristö:

Kuuma, kostea ja hyvin pölyinen ympäristö; paikat, joissa hyönteisiä voi mennä television sisälle tai joissa televisio voi joutua alttiiksi tärinälle; tulenarkojen esineiden läheisyys (kynttilät jne.). Television päälle ei saa tiputtaa tai roiskuttaa mitään nesteitä eikä sen päälle saa laittaa nesteillä täytettyjä esineitä (esim. kukkamaljakkoo).

### Kielletyt tilanteet:

Älä käytä televisiota kostein käsin tai jos television suojapaneeli on irrotettu. Älä käytä televisiota sellaisten lisälaitteiden kanssa, jotka eivät ole valmistajan valtuuttamia. Irrota television virtapistoke ja antennin pistoke pistorasiasta ukkosmyrskyn aikana.

## Särkyamisen vaara:

- Älä heitä mitään televisiota kohti. Näytön lasi voi särkyä iskun voimasta aiheuttaen vakavia vahinkoja.
- Jos television näytön pintaan tulee vaurioita, älä koske siihen ennen kuin olet irrottanut virtajohdon pistorasiasta. Sähköiskun vaara.

## Kun televisiota ei käytetä

- Jos et käytä televisiota useaan päivään, kytke se irti verkkovirrasta ympäristö- ja turvallisuussyistä.
- Televisio ei kytkeydy kokonaan irti verkkovirrasta, kun se kytketään pois päältä virtakytkimellä. Kytke televisio kokonaan irti verkkovirrasta irrottamalla pistoke verkkopistorasiasta.
- Huomaa kuitenkin, että joissakin televisioissa voi olla toimintoja, jotka toimiakseen edellyttävät television olevan valmiustilassa. Tällaiset toiminnot on kuvattu tässä ohjekirjassa.

## Lasten turvallisuus

- Älä anna lasten kiivetä television päälle.
- Pidä kaikki varusteet poissa lasten ulottuvilta, jotta lapset eivät vahingossa nielaise pikkuesineitä.

## Toimintaohjeet ongelmatilanteissa...

**Sammuta** televisio ja irrota pistoke pistorasiasta välittömästi, jos joku seuraavassa kuvattu ongelma esiintyy.

Toimita televisio tarkastettavaksi valtuutettuun huoltoon jälleenmyyjän tai Sonyn huoltokeskuksen kautta.

### Ongelmatilanteet:

- Verkkovirtajohto on vaurioitunut.
- Pistoke ei ole sopiva.
- Televisio on vaurioitunut putoamisen, iskun tai törmäyksen vuoksi.
- Television sisään on päässyt nestettä tai esineitä.

# Varotoimenpiteet

## Television katseleminen

- Katsele televisiota kohtuullisessa valaistuksessa, sillä katseilu heikossa valaistuksessa tai pitkän aikaa rasittaa silmiä.
- Säädä äänenvoimakkuus kuulokkeita käyttäessäsi riittävän pieneksi, sillä suuri äänenvoimakkuus voi vahingoittaa kuuloa.

## LCD-näyttö

- LCD-näyttö on valmistettu pitkälle kehitetyn teknologian mukaisesti, ja siinä on tehokkaita pikseleitä vähintään 99,99 %. LCD-näytössä voi näkyä jatkuvasti mustia pisteitä tai kirkkaita valopisteitä (punainen, sininen tai vihreä). Tämä on LCD-näytön normaali ominaisuus eikä siis merkki viasta.
- Älä paina tai raaputa näytön pintaa äläkä laita mitään esineitä television päälle. Kuva voi muuttua epätasaiseksi tai LCD-näyttö voi vahingoittua.
- Jos televisiota käytetään kylmässä paikassa, kuvaan saattaa tulla vääristymiä tai kuva voi tummua. Tämä ei ole merkki viasta. Nämä ilmiöt häviävät lämpötilan noustessa.
- Jos näyttöön jätetään liikkumaton kuva pitkäksi ajaksi, näyttöön saattaa jäädä jälkikuva. Sen pitäisi kuitenkin kadota jonkin ajan kuluttua.
- Näytön ja kotelon lämpeneminen television käytön aikana on normaalia.
- LCD-näytössä on pieni määrä nestekiteitä. Joissakin tämän television sisältämissä loisteputkissa on myös elohopeaa. Noudata paikallisia jätehuoltomääräyksiä.

## Television näytön pinnan ja kotelon käsitteleminen ja puhdistaminen

- Irrota television kytketty virtajohto pistorasiasta aina ennen television puhdistusta.
- Noudata seuraavia ohjeita välttääksesi vahingoittamasta kotelon tai näytön pintaa.
- Pyyhi pöly varovasti näytön pinnasta tai kotelosta pehmeällä liinalla. Jos pöly ei lähde pois helposti, pyyhi näyttö pehmeällä liinalla, joka on kostutettu laimealla pesuaineliuoksella.
  - Älä käytä hankaustyynyjä, hapanta tai emäksistä pesuainetta, hankausjauhetta tai liuotinta, kuten alkoholia, bensiiniä tai tinneriä, tai hyönteismyrkkyä. Tällaisten aineiden käyttö tai pitkäaikainen kosketus kumin tai vinyylin kanssa voi vahingoittaa näytön ja kotelon pintaa.
  - Kun säädät television katselukulmaa, siirrä laitetta varovasti, jotta se ei irtoa tai luiskahda pois pöytäjalustalta.

## Lisälaitteet

Pidä kaikki sähkömagneettista säteilyä aiheuttavat lisävarusteet tai laitteet poissa television läheltä. Sähkömagneettinen säteily voi aiheuttaa häiriöitä kuvaan ja/tai kohinaa.

## Television käytöstäpoisto



**Käytöstäpoistettujen sähkö- ja elektroniikkalaitteiden hävittäminen (koskee EU-maita ja muita Euroopan maita, joilla on erilliset jätteiden keräysjärjestelmät)**

Tämä merkintä tuotteessa tai sen pakkauksessa tarkoittaa, että tuotetta ei saa käsitellä kotitalousjätteenä. Sen sijaan laite on toimitettava sähkö- ja elektroniikkalaitteiden kierrätyksestä huolehtivaan keräys- ja kierrätyspisteeseen. Varmistamalla, että tuote poistetaan käytöstä asianmukaisesti, voidaan auttaa estämään sellaiset ympäristö- ja terveyshaitat, jotka saattaisivat aiheutua jätteiden asiattomasta käsittelystä. Materiaalien kierrätys säästää luonnonvaroja. Tarkempia tietoja tämän tuotteen kierrättämisestä on saatavilla paikallisilta ympäristöviranomaisilta, jätehuoltokeskuksesta tai liikkeestä, josta laite on ostettu.



**Käytöstä poistettujen paristojen hävitys (koskee Euroopan unionia sekä muita Euroopan maita, joissa on erillisiä keräysjärjestelmiä)**

Tämä symboli paristossa tai sen pakkauksessa tarkoittaa, ettei paristoa lasketa normaaliksi kotitalousjätteeksi.

Varmistamalla, että paristo poistetaan käytöstä asiaan kuuluvalla tavalla, estetään mahdollisia negatiivisia vaikutuksia luonnolle ja ihmisten terveydelle, joita paristojen väärä hävittäminen saattaa aiheuttaa. Materiaalien kierrätys auttaa säästämään luonnonvaroja. Mikäli tuotteen turvallisuus, suorituskyky tai tietojen säilyminen vaatii, että paristo on kiinteästi kytketty laitteeseen, tulee pariston vaihto suorittaa valtuutetun huollon toimesta. Jotta varmistetaan, että käytöstä poistettu tuote käsitellään asianmukaisesti, tulee tuote viedä käytöstä poistettujen sähkö- ja elektroniikkalaitteiden vastaanottopisteeseen. Muiden paristojen osalta tarkista käyttöohjeesta miten paristo irroitetaan tuotteesta turvallisesti. Toimita käytöstä poistettu paristo paristojen vastaanottopisteeseen. Lisätietoja tuotteiden ja paristojen kierrätyksestä saa paikallisilta viranomaisilta, jäteyhdistöistä tai liikkeestä, josta tuote on ostettu.

# Kaukosäätimen painikkeet

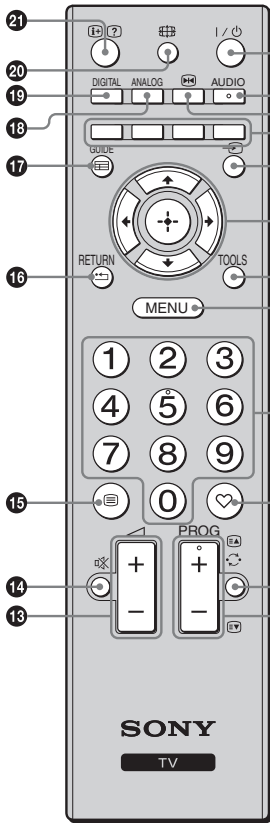

- 1 I/O – Television valmiustila**  
Kytkee television päälle valmiustilasta ja takaisin valmiustilaan.
- 2 AUDIO**  
Analogisessa tilassa: Voit muuttaa kaksiaäntitilaa (sivu 24) painamalla painiketta.
- 3 Kuvan pysäytys (sivu 14)**  
Pysäyttää television kuvan.
- 4 Väripainikkeet (sivut 14 ja 17)**
- 5 Ohjelmalähteen valinta**  
Valitsee television liitäntöihin kytketyn laitteen tulosignaalin (sivu 19).
- 6**
- 7 TOOLS (sivut 15 ja 19)**  
Tällä painikkeella voit siirtyä erilaisiin katselutiloihin ja muuttaa/tehdä säätöjä ohjelmalähteen ja kuvasuhteen mukaisesti.
- 8 MENU (sivu 21)**
- 9 Numeropainikkeet**
  - TV-tilassa: Kanavien valinta. Jos kanavan numero on 10 tai suurempi, syötä toinen ja kolmas numero nopeasti.
  - Teksti-TV-tilassa: Kolminumeroinen sivunumeron syöttäminen.
- 10** – **Digitaaliset suosikit -luettelo**  
Voit tuoda määrittämäsi Digitaaliset suosikit -luettelon (sivu 17) näkyviin painamalla tätä painiketta.
- 11** – **Edellinen kanava**  
Palauttaa kanavalle, jota on katseltu viimeksi.
- 12** **PROG +/- (E/A/EV)**
  - TV-tilassa: Valitsee seuraavan (+) tai edellisen (-) kanavan.
  - Teksti-TV-tilassa (sivu 14): Valitsee seuraavan (E/A) tai edellisen (EV) sivun.
- 13** – **Äänenvoimakkuus**
- 14** – **Äänen mykistäminen**
- 15** – **Teksti-TV (sivu 14)**
- 16** **RETURN /**
- Palauttaa katsellun valikon edelliselle näytölle.
- 17** **GUIDE /** – **EPG (Digitaalinen elektroninen ohjelmaopas) (sivu 16)**
- 18** **ANALOG – Analoginen tila (sivu 13)**
- 19** **DIGITAL – Digitaalitila (sivu 13)**
- 20** – **Kuvasuhte (sivu 14)**
- 21** – **Info / tekstin paljastus**
  - Digitaalitilassa: Näyttää parhaillaan katseltavan ohjelman tiedot.
  - Analogisessa tilassa: Näyttää esimerkiksi valittuna olevan kanavan numeron ja kuvasuhteen.
  - Teksti-TV-tilassa (sivu 14): Näyttää piilotetut tiedot (esim. tietovisan vastaukset).



Numeropainikkeessa 5 sekä PROG +/- ja AUDIO-painikkeissa on kosketuspisteet. Tuntopisteet helpottavat kaukosäätimen käyttöä televisiota katseltaessa.

# Television painikkeet ja merkkivalot

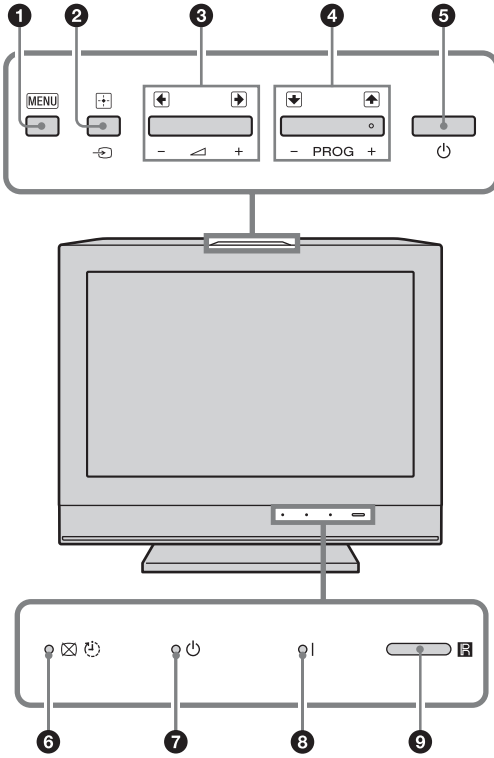

## 1 MENU (sivu 21)

## 2 →/+ – Ohjelmalähteen valinta / OK

- TV-tilassa: Valitsee television liitännöihin kytketyn laitteen tulosignaalin (sivu 19).
- TV-valikossa: Valitsee valikon tai valikon kohdan ja vahvistaa asetuksen.

## 3 ↖ +/-/→/↗

- TV-tilassa: Lisää (+) tai vähentää (-) äänenvoimakkuutta.
- TV-valikossa: Siirtää vaihtoehtoissa oikealle (→) tai vasemmalle (↖).

## 4 PROG +/-/↑/↓

- TV-tilassa: Valitsee seuraavan (+) tai edellisen (-) kanavan.
- TV-valikossa: Siirtää vaihtoehtoissa ylös (↑) tai alas (↓).

## 5 ⏻ – Virtapainike

Kytkee television päälle ja pois päältä.

- Jos haluat kytkeä television kokonaan irti verkkovirrasta, irrota pistoke pistorasiasta.
- Kun televisioon kytketään virta, virran merkkivalo vilkkuu vihreänä.

## 6 ☒ ⏻ – Kuva pois / Uniajastimen ilmainen

- Merkkivalo on vihreä, kun kuva on kytketty pois (sivu 25).
- Palaa oranssinvärisenä, kun uniajastimen on asetettu (sivu 26).

## 7 ⏻ – Valmiustilan merkkivalo

Merkkivalo on punainen, kun televisio on valmiustilassa.

## 8 I – Virran merkkivalo

Merkkivalo on vihreä, kun televisioon on kytketty virta.

## 9 📺 – Kaukosäätimen tunnistin

- Vastaa kaukosäätimen infrapunasignaaleille.
- Älä laita mitään tunnistimen eteen, sillä se voi vaikuttaa tunnistimen toimintaan.



Tarkista, että televisiosta on kytketty virta pois ennen kuin irrotat virtajohtojen pistorasiasta. Jos virtajohto irrotetaan pistorasiasta silloin, kun televisioon on kytketty virta, merkkivalo voi jäädä palamaan, tai seurauksena voi olla toimintahäiriöitä.



## Television katselu

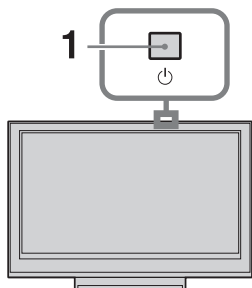

**1** Kytke televisioon virta painamalla television yläreunan -painiketta. Kun televisio on valmiustilassa (television etupaneelin (valmiustila) -ilmaisimella on punainen), voit kytkeä television päälle painamalla kaukosäätimen -painiketta.

**2** Siirry digitaaliseen tilaan painamalla DIGITAL tai analogiseen tilaan painamalla ANALOG.

Saatavilla olevat kanavat vaihtelevat käyttötilan mukaisesti.

**3** Valitse televisiokanava numeropainikkeilla tai painikkeella PROG +/-.

Jos haluat valita numeropainikkeilla kanavan, jonka numero on 10 tai sitä suurempi, syötä toinen ja kolmas numero nopeasti.

Digitaalisen kanavan valitseminen digitaalisen elektronisen ohjelmaoppaan (EPG) avulla, sivu 16.

### Digitaalitulassa:





Näkyviin tulee hetken ajaksi tietokuvake. Tietokuvake voi olla joku seuraavista.

- : Radiopalvelu
- : Salatut signaalit/tilauspalvelu
- : Useita äänikieliä saatavilla
- : Tekstitys saatavilla
- : Tekstitys saatavilla kuulovammaisista varten
- : Tämän ohjelman suositeltu alaikäraja (4 - 18 vuotta)
- : Katselun esto

### Muut toiminnot

Kun haluat	Toimenpiteet
Säätää äänenvoimakkuutta	Paina  + (lisää) / - (vähentää).
Siirtyä ohjelmataulukon (vain analogisessa tilassa)	Paina  . Valitse analoginen kanava painikkeilla / ja paina sen jälkeen  .

## Teksti-TV:n käyttö

Paina . Joka kerta painettaessa painiketta  näytön tila vaihtuu peräjälkeen seuraavasti: Teksti-TV → Teksti-TV televisiokuvan päällä (sekätilä) → Ei teksti-TV:tä (televisio poistuu teksti-TV-palvelusta)  
Valitse sivu numeropainikkeilla tai painikkeella /.

Piilotetut tiedot saat näkyviin painamalla .



Kun tekstisivun alareunassa on näkyvissä neljä värillistä palkkia, Fasttext-toiminto on käytettävissä. Fasttext-toiminnon avulla voit avata sivuja nopeasti ja helposti. Siirry sivulle painamalla vastaavaa väripainiketta.





## Kuvan pysäyttäminen

Pysäyttää television kuvan (esim. jos haluat kirjoittaa muistiin puhelinnumeron tai ruoanvalmistusohjeen).

**1** Paina kaukosäätimen painiketta .

**2** Voit palata normaaliin TV-tilaan painamalla uudelleen .



Ei käytettävissä  Component-,  HDMI1-,  HDMI2- tai  PC-tulotiloissa.

## Kuvasuhteen vaihtaminen manuaalisesti lähetykseen sopivaksi

Valitse haluamasi kuvasuhte painamalla toistuvasti painiketta .

### Smart\*

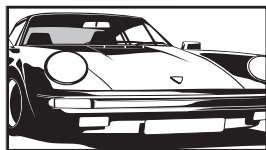

Tavalliset kuvasuhteen 4:3 lähetykset, joissa jäljitellään laajakuvavaikutelmaa. Kuvasuhteen 4:3 kuvaa venytetään siten, että se peittää koko näytön.

### 4/3

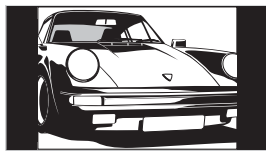

Tavalliset kuvasuhteen 4:3 lähetykset (esim. ei-laajakuva-TV) oikeissa mittasuhteissa.

### Laaja (ainoastaan KDL-32L40xx/KDL-26L40xx)

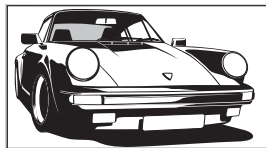

Laajakangaslähetykset (16:9) oikeissa mittasuhteissa.

### Zoom\* (ainoastaan KDL-32L40xx/KDL-26L40xx)

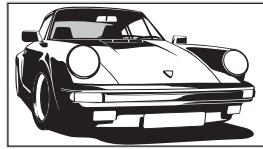

Elokuvakamera-lähetykset (letter box) oikeissa mittasuhteissa.

### 14/9\*

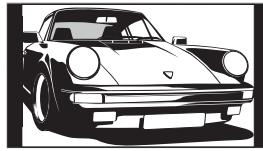

Kuvasuhteen 14:9 lähetykset oikeissa mittasuhteissa. Näytön reunoissa on mustat palkit.

### Tekstitys\*

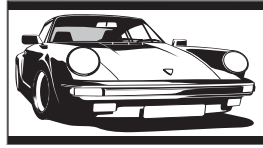

Elokuvakamera-lähetykset (letter box) näytetään siten, että tekstitys näkyy ruudussa.

### Laaja (ainoastaan KDL-19L40xx)

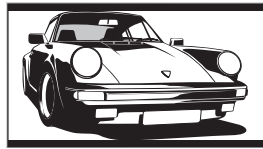

Kuvasuhteen 16:9 lähetykset oikeissa mittasuhteissa. Näytön reunoissa on mustat palkit.

### Zoom (ainoastaan KDL-19L40xx)

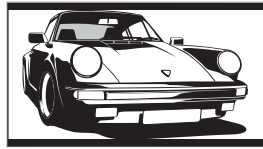

Kuvasuhteen 4:3 elokuvakamera-lähetykset (letter box -muoto) oikeissa mittasuhteissa. Näytön reunoissa on mustat palkit.

### Autom.



- Kun "Kuvasuhte"-asetuksena on "Autom.", kuvasuhte muuttuu automaattisesti lähetyssignaalin mukaan.
- "Autom." on käytettävissä vain PAL- ja SECAM-ohjelmälähteissä.

\* Osa kuvan ylä- ja alareunasta leikkautuu mahdollisesti pois.



- Joitakin kuvasuhteita ei ehkä voi valita signaalista riippuen.
- Osa merkeistä ja/tai kirjaimista ruudun ylä- alareunoissa voi jäädä näkymättömiin "Smart"-tilassa.



Voit siirtää kuvaa pystysuunnassa, kun valitset asetukseksi "Smart", "Zoom" tai "14/9". Siirrä kuvaa ylös- tai alaspäin painamalla / (esim. tekstityksen vuoksi).

## Työkalut-valikon käyttö

Painikkeella TOOLS saat näkyviin seuraavat vaihtoehdot katsellessasi televisio-ohjelmaa.

<b>Vaihtoehdot</b>	<b>Kuvaus</b>
Sulje	Sulkee Työkalut-valikon.
Kuvatila	Katso sivua 22.
Tehoste	Katso sivua 24.
Kaiutin	Katso sivua 24.
Äänikieli (vain digitaalitulassa)	Katso sivua 31.
Tekstityksen asetukset (vain digitaalitulassa)	Katso sivua 31.
Uniajastin	Katso sivua 26.
Virransäästö	Katso sivua 25.
Järjestelmätiedot (vain digitaalitulassa)	Avaa järjestelmätietojen ikkunan.

# Digitaalisen elektronisen ohjelmaoppaan (EPG) käyttö DV3\*

Pe 3 Mar 15:39

Tänään	15:30	16:00	16:30	17:00
001 BBC ONE	Lazy T... Pinky... The S...	Basil Brush	Blue Pet... i	
002 BBC TWO	International Bowls	Ready Steady Co... Th...		
003 ITV 1	i Pira... Pl... Disney's T...	Harry Hill's...	The Paul...	
004 Channel 4	Countdown	Deal Or No Deal	Richard &...	
005 five	Death In Small Doses			
006 ITV 2	The Ri... Treha	Sally Jessy...		
007 BBC THREE	This is BBC THREE			
009 Teletext	No Event Information			
010 BBC FOUR	This is BBC FOUR			
011 Sky Travel	Undercove...	Luton Airp...	Entertainm...	Live At Fi...
012 UKTV History	Children of...	Secret Agent	Gunpowd...	
013 More 4	ER	Carry On Up The Khyber		

Edellinen Seuraava +1 päivä

Valitse: [↑] [↓] [←] [→] Vaihda: [↔] Vaihtoehdot: [⊕]

- 1 Kun televisio on digitaalillassa, paina GUIDE.
- 2 Suorita haluamasi toimenpide alla olevan taulukon tai televisioruudun ohjeiden mukaan.



Ohjelmätiedot näytetään vain, jos televisioasema lähettää ne.

## Digitaalinen elektroninen ohjelmaopas (EPG)

\* Tämä toiminto ei mahdollisesti ole saatavilla kaikissa maissa/kaikilla alueilla.

### Kun haluat

### Toimenpiteet

Katsella jotain ohjelmaa

Valitse ohjelma painikkeilla /// ja paina sen jälkeen .

Poistua EPG-oppaasta

Paina GUIDE.



Jos ohjelmille on valittu ikärajoitus, näkyviin tulee viesti, jossa pyydetään PIN-koodia. Lisätietoja on kohdassa "Katselun esto" sivulla 31.

# Digitaaliset suosikit-luettelon käyttö DV3\*



Digitaalinen Suosikit -lista

\* Tämä toiminto ei mahdollisesti ole saatavilla kaikissa maissa/kaikilla alueilla.

Kun haluat	Toimenpiteet
Laatia Suosikit-luettelon ensimmäistä kertaa	<ol style="list-style-type: none"> <li>1 Paina ⊕ ja valitse "Kyllä".</li> <li>2 Valitse Suosikit-luettelo painamalla keltaista painiketta.</li> <li>3 Paina ⇅ ja valitse lisättävä kanava ja paina lopuksi ⊕. Suosikit-luettelo on tallennettu kanavaksi sydämen ♥ kuvalla.</li> <li>4 Lopeta asetusten tekeminen painamalla RETURN.</li> </ol>
Katsella jotain kanavaa	<ol style="list-style-type: none"> <li>1 Selaa Suosikit-luetteloja painamalla keltaista painiketta.</li> <li>2 Valitse kanava painikkeella ⇅ ja paina sen jälkeen ⊕.</li> </ol>
Poistaa Suosikit-luettelon näkyvistä	Paina RETURN.
Lisätä tai poistaa kanavia parhaillaan muokattavalta Suosikkilistalta	<ol style="list-style-type: none"> <li>1 Paina sinistä painiketta.</li> <li>2 Valitse muokattava Suosikit-luettelo painamalla keltaista painiketta.</li> <li>3 Valitse lisättävä tai poistettava kanava painikkeilla ⇅ ja paina sen jälkeen ⊕.</li> </ol>
Poistaa kaikki kanavat nykyisestä Suosikit-luettelosta	<ol style="list-style-type: none"> <li>1 Paina sinistä painiketta.</li> <li>2 Valitse muokattava Suosikit-luettelo painamalla keltaista painiketta.</li> <li>3 Paina sinistä painiketta.</li> <li>4 Paina ⇄, valitse "Kyllä" ja vahvista lopuksi painamalla ⊕.</li> </ol>

Suosikkilistatoiminnon avulla voit laatia jopa neljä suosikkiohjelmalistaa.

- 1 Paina digitaalisessa tilassa ♥.
- 2 Suorita haluamasi toimenpide alla olevan taulukon tai televisioruudun ohjeiden mukaan.

## Lisälaitteiden kytkentä

Televisioon voi kytkeä useita erilaisia lisälaitteita. Kytkentäkaapeleita ei toimiteta television mukana.

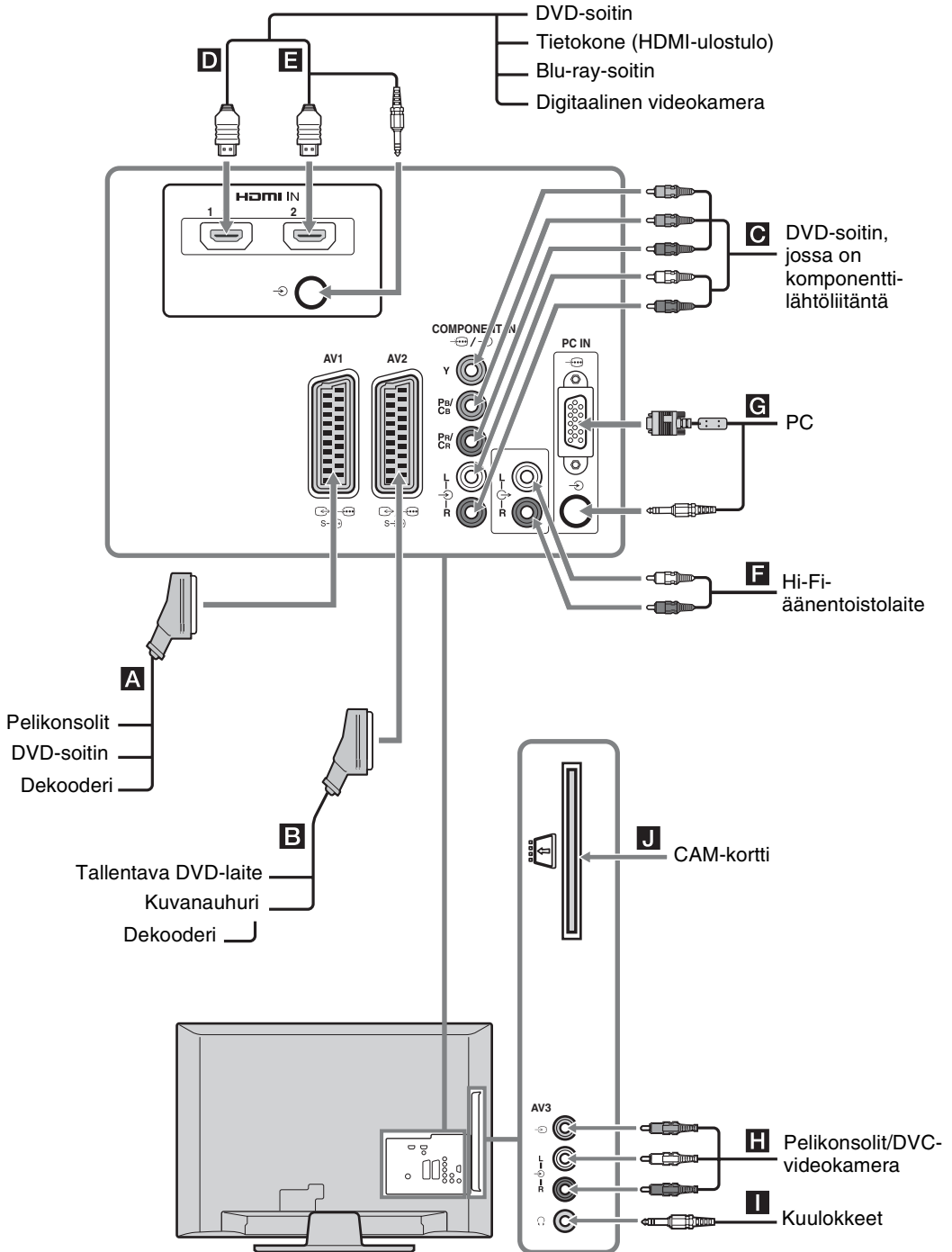

# Televisioon kytkettyjen laitteiden kuvan katselu

Kytke kytkettyyn laitteeseen virta ja valitse sitten jokin seuraavista toiminnoista.

## Automaattisesti viritetty videonauhuri (sivu 7)

Valitse videokanava analogiatilassa painikkeella PROG +/- tai numeropainikkeilla.

## Muut kytketyt laitteet

Tuo esiin liitettyjen laitteiden luettelo painamalla . Valitse haluttu ohjelmälähde painikkeilla ja paina . (Korostettuna oleva kohde valitaan, jollei kahteen sekuntiin tehdä mitään toimintoja / -painikkeiden painamisen jälkeen.)

Näytön symboli	Kuvaus
AV1 /  AV1	Liitännään <b>A</b> kytketty laite. S  AV1
AV2 /  AV2	Liitännään <b>B</b> kytketty laite. S  AV2
Component	Liitännään <b>C</b> kytketty laite.
HDMI1	HDMI IN 1*. Liitännään <b>D</b> kytketty laite.
HDMI2	HDMI IN 2*. Liittimeen <b>E</b> kytketty laite. Jos laitteessa on DVI-liitäntä, kytke DVI-liitäntä HDMI IN 2 -liitännään DVI-HDMI-sovittimen kautta (lisävaruste) ja kytke sitten laitteen äänilähtöliitännät HDMI IN 2 -liitännöjen äänituloliitännöihin.
*	
•	Varmista, että käytät ainoastaan hyväksyttyä HDMI-kaapelia, jossa on HDMI-logo. Suosittelemme Sonyn HDMI-kaapelin käyttämistä.
•	Kun televisioon kytketään HDMI-yhteensopiva laite, laitteita voidaan ohjata yhteenkytkettyinä. Yhteysasetusten määrittely, katso sivulla 20.
AV3	Liitännään <b>H</b> kytketty laite.
PC	Liitännään <b>G</b> kytketty laite.  On suositeltavaa käyttää häiriösuojattua D-sub 15-liitäntäkaapelia (osanro 1-793-504-11, saatavilla Sonyn huoltokeskuksista) tai muuta vastaavaa kaapelia.

Kytkevä laite	Toimenpiteet
Kuulokkeet <b>I</b>	Kytke liitännään , kun haluat kuunnella television ääntä kuulokkeilla.
Maksutelevisio-moduuli (CAM) <b>J</b>	Maksullisten Pay Per View-palveluiden käyttö. Lisätietoja löytyy CAM-moduulin mukana toimitetusta käyttöohjeesta. Jos haluat käyttää CAM-toimintoa, poista "tyhjä" kortti CAM-korttiaukosta. Katkaise television virta, kun työntät CAM-kortin CAM-korttiaukkoon. Jos et käytä CAM-toimintoa, on suositeltavaa jättää "tyhjä" kortti CAM-korttiaukkoon.  CAM-toimintoa ei tueta kaikissa maissa tai kaikilla alueilla. Lisätietoja saat valtuutetulta jälleenmyyjältä.
Hi-Fi-äänentoistolaitteet <b>F</b>	Kytke audiolähtöliitännöihin , kun haluat kuunnella television ääntä Hi-Fi-äänentoistolaitteella.
Muut toiminnot	
Kun haluat	Toimenpiteet
Palata normaaliin TV-tilaan	Paina DIGITAL tai ANALOG.
Digitaalisten suosikkien käyttö (vain digitaalisessa tilassa)	Paina . Lisätietoja on sivulla 17.
Työkalut-valikon käyttö	
Painikkeella TOOLS saat näkyviin seuraavat vaihtoehdot katsellessasi televisioon kytketyn laitteen lähettämää kuvaa.	
Vaihtoehdot	Kuvaus
Sulje	Sulkee Työkalut-valikon.
Kuvatila (ei mahdollinen PC-tulotilassa)	Katso sivua 22.
Näyttötila (vain PC-tulotilassa)	Katso sivua 22.
Tehoste	Katso sivua 24.
Kaiutin	Katso sivua 24.
Vaakasiirto (vain PC-tulotilassa)	Katso sivua 25.
Pystysiirto (vain PC-tulotilassa)	Katso sivua 25.

Vaihtoehdot	Kuvaus
Uniajastin (ei mahdollinen PC-tulotilassa)	Katso sivua 26.
Virransäästö	Katso sivua 25.

## HDMI-ohjauksen käyttäminen

HDMI-ohjaustoiminnon ansiosta televisio voi olla yhteydessä yhteensopivaan HDMI CEC (Consumer Electronics Control) -laitteeseen. Jos esimerkiksi liität televisioon HDMI-ohjausta tukevan Sonyn laitteen (HDMI-kaapeleilla), voit hallita televisiota ja liitettyä laitetta yhdessä.

Kytke laitteet oikein ja tee tarvittavat asetukset.

### HDMI-ohjauksen asetusten tekeminen

HDMI-ohjauksen asetukset täytyy tehdä sekä televisioon että liitettyyn laitteeseen. Lisätietoja televisioon tehtävistä asetuksista on kohdassa ”HDMI-perusasetukset” sivulla 28. Lisätietoja liitettyyn laitteeseen tehtävistä asetuksista on laitteen käyttöohjeissa.

### HDMI-ohjauksen toiminnot

- Kytkee televisioon liitetyn laitteen pois toiminnasta yhtä aikaa television kanssa.
- Kytkee television toimintaan yhdessä liitetyn laitteen kanssa ja vaihtaa kuvan/äänen automaattisesti tähän laitteeseen, kun laite aloittaa toiston.



# MENU-toimintojen käyttö

## Valikoissa liikkuminen

Voit käyttää television erilaisia ominaisuuksia MENU avulla. Voit helposti valita kanavat tai ohjelmalähteet tai muuttaa television asetuksia.

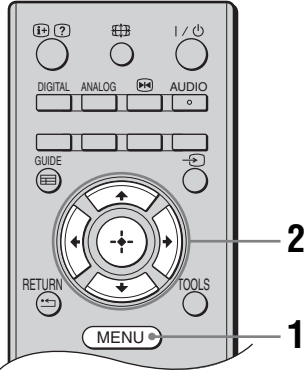

- 1 Paina MENU.
- 2 Valitse vaihtoehto painikkeella / ja paina sen jälkeen . Valikosta poistutaan painamalla MENU.



- 1 **Digitaalinen Suosikit\***  
Tuo näkyviin Suosikit-luettelon (sivuilla 17).
- 2 **Analoginen**  
Palauttaa viimeksi katsellulle analogiselle kanavalle.
- 3 **Digitaalinen\***  
Palauttaa viimeksi katsellulle digitaaliselle kanavalle.
- 4 **Digitaalinen EPG\***  
Tuo näkyviin Digitaalisen elektronisen ohjelmaoppaan (EPG) (sivuilla 16).

### 5 Tuloliitännät

- Valitsee televisioon kytketyn laitteen.
- Voit katsella haluamasi ulkoisen ohjelmalähteen kuvaa valitsemalla tuloliitännän ja painamalla .

### 6 Asetukset

Tuo näkyviin ”Asetukset”-valikon, jossa määritetään suurin osa lisäasetuksista ja säädöistä.

- 1 Valitse valikon kohta painikkeella / ja paina sen jälkeen .
- 2 Valitse vaihtoehto tai säädä asetusta painikkeilla /// ja paina sen jälkeen .

Lisätietoja asetuksista on sivuilla 22 - 31.



Säädettävissä olevat asetukset riippuvat tilanteesta. Asetukset, joita ei voi käyttää, näkyvät harmaina tai eivät lainkaan.

- \* Tämä toiminto ei mahdollisesti ole saatavilla kaikissa maissa/kaikilla alueilla.

# Kuvasäädöt-valikko

Kuvasäädöt		
	Kuvatila	Vakio
	Taustavalo	5 <input type="range"/>
	Kontrasti	Max <input type="range"/>
	Kirkkaus	50 <input type="range"/>
	Värikylläisyys	50 <input type="range"/>
	Värisävy	0 <input type="range"/>
	Terävyys	15 <input type="range"/>
	Värisävy	Lämmin
	Kohinanvaimennus	Keski
	MPEG-kohinanvaimennus	Keski
	Palautus	

Palaa ← Valitse: ↑ ↓ Mene → Poistu: MENU

Voit valita alla esitettyjä vaihtoehtoja ”Kuvasäädöt”-valikosta. Vaihtoehtojen valinta kohdasta ”Asetukset”, katso kohta ”Valikoissa liikkuminen” (sivu 21).

## Kuvatila

Valitsee kuvatilaa muille kuin PC-tulosignaaleille.

”**Kirkas**”: Parantaa kuvan kontrastia ja terävyyttä.

”**Vakio**”: Normaali kuva. Suositeltava tavallisessa kotikatselussa.

”**Elokuva**”: Elokuvien katselu. Sopii parhaiten teatterin kaltaiseen ympäristöön. Tämä kuva-asetus on kehitetty yhteistyössä Sony Pictures Entertainment -yhtiön kanssa, ja sen avulla elokuvat voidaan toistaa tekijöiden tarkoittamalla tavalla.

## Näyttötila (vain PC-tilassa)

Valitsee näyttötilan PC-tulosignaalin kuvalle.

”**Video**”: Videokuvat.

”**Teksti**”: Teksti, kaaviot tai taulukot.

## Taustavalo

Säätää taustavalon kirkkautta.

## Kontrasti

Lisää tai vähentää kuvan kontrastia.

## Kirkkaus

Vaalentaa tai tummentaa kuvaa.

## Värikylläisyys

Lisää tai vähentää värin voimakkuutta.

## Värisävy

Vähentää tai lisää vihreän ja punaisen sävyjä.



Kohtaa ”Värisävy” voidaan säätää vain NTSC-värisignaaleille (esim. amerikkalaiset videonauhat).

## Terävyys

Terävöittää tai pehmentää kuvaa.

## Värisävy

Säätää kuvan valkoisuutta.

”**Kylmä**”: Antaa valkoiselle sinertävän sävyn.

”**Neutraali**”: Antaa valkoiselle neutraalin sävyn.

”**Lämmin**”: Antaa valkoiselle punertavan sävyn.



Kohtaa ”Lämmin” ei voi valita, kun ”Kuvatila” on valinnassa ”Kirkas”.

---

**Kohinanvaimennus** Vähentää kuvan häiriöitä (lumisadetta), jos lähetyssignaali on heikko.  
”**Korkea**”/”**Keski**”/”**Matala**”: Säättää kohinanvaimennuksen tehoa.  
”**Pois**”: Kytkee ”Kohinanvaimennus” -toiminnon pois päältä.

---

**MPEG-**  
**kohinanvaimennus** Vähentää MPEG-muotoon pakatun kuvan kohinaa.

---

**Palautus** Nollaa kaikki ”Kuvasaadöt”-valikon asetukset tehdasasetuksiin lukuun ottamatta ”Kuvatila”- ja ”Näyttötila”-asetuksia (vain PC-tila)

---



”Kirkkaus”-, ”Värikylläisyys”-, ”Värisävy”- ja ”Terävyys”-asetukset eivät ole käytettävissä, jos ”Kuvatila”-asetuksena on ”Kirkas” tai jos ”Näyttötila”-asetuksena on ”Teksti”.

# Äänisäädöt-valikko

Äänisäädöt	
 Tehoste	Vakio
 Surround	Pois
 Diskantti	0 <input type="text"/>
 Basso	0 <input type="text"/>
 Tasapaino	0 <input type="text"/>
 Palautus	
 Kaksiääni	Mono
 Autom. Tasosäätö	Päällä
 Kaiutin	Television kaiutin

Palaa ← Valitse: ↑ ↓ Mene → Poistu: MENU

Voit valita alla esitettyjä vaihtoehtoja ”Äänisäädöt”-valikosta. Vaihtoehtojen valinta kohdasta ”Asetukset”, katso ”Valikoissa liikkuminen” (sivu 21).

## Tehoste

Äänitilan valinta.

”**Vakio**”: Lisää äänen selkeyttä, yksityiskohtaisuutta ja läsnäolon vaikutelmaa.

”**Dynaaminen**”: Parantaa äänen selkeyttä ja läsnäoloa, jolloin musiikki tuntuu realistisemmalta.

”**Selkeä ääni**”: Selkeyttää puheäänen kuulumista.

## Surround

Surround-tilan valinta.

”**Surround**”: Surround-äänentoistoa varten (vain stereo-ohjelmat).

”**Simuloitu stereo**”: Lisää monofonisiin ohjelmiin surround-ääntä jäljittelevän tehoston.

”**Pois**”: Normaalia monofonista tai stereofonista vastaanottoa varten.

## Diskantti

Säätää korkeita ääniä.

## Basso

Säätää matalia ääniä.

## Tasapaino

Korostaa vasemman tai oikean kaiuttimen tasapainoa.

## Palautus

Nollaa kaikki ”Äänisäädöt”-valikon asetukset tehdasasetuksiin.

## Kaksiääni

Asettaa äänen kuulumaan kaiuttimesta stereo- tai kaksikielisisä lähetyksissä.

”**Stereo**”, ”**Mono**”: Stereolähetykset.

”**A**”/”**B**”/”**Mono**”: Kaksikielisisä lähetyksissä valitaan ”A” äänikanavalle 1, ”B” äänikanavalle 2 tai ”Mono” monokanavalle (mikäli saatavilla).



Jos valitset muun televisioon kytketyn laitteen, aseta ”Kaksiääni” valintaan ”Stereo”, ”A” tai ”B”.

## Autom. Tasosäätö

Säilyttää tasaisen äänenvoimakkuuden tason myös silloin, kun äänitaso vaihtelee (esim. mainokset kuuluvat usein voimakkaammalla äänellä kuin ohjelmat).

## Kaiutin

Kytkee television kaiuttimet päälle/pois päältä.

”**Television kaiutin**”: Television kaiuttimet kytketään päälle, jotta television ääntä voidaan kuunnella television kaiuttimista.

”**Äänijärjestelmä**”: Television kaiuttimet kytketään pois päältä, koska television ääntä halutaan kuunnella ainoastaan television audiolähtöliitännöihin kytketyn ulkoisen audiolaitteen kautta.



”Tehoste”-, ”Surround”-, ”Diskantti”-, ”Basso”-, ”Tasapaino”-, ”Palautus”-ja ”Autom. Tasosäätö” -asetukset eivät ole käytettävissä, jos ”Kaiutin”-asetuksena on ”Äänijärjestelmä”.

# Ominaisuudet-valikko



Voit valita alla esitettyjä vaihtoehtoja ”Ominaisuudet”-valikosta. Vaihtoehtojen valinta kohdasta ”Asetukset”, katso ”Valikoissa liikkuminen” (sivu 21).

## Kuväsäädöt

Muuttaa kuvasuhdetta.

### Kuvasuhde

Lisätietoja kuvasuhteesta, katso sivuilla 14.



”Autom.” on käytettävissä vain PAL- ja SECAM-ohjelmälähteissä.

”Normaali”: kuva näytetään alkuperäisessä koossa.

”Koko kuva”: Suurentaa kuvan siten, että se täyttää koko näytön.

## Kuväsäädöt (vain PC-tilassa)

## Virransäästö

Valitsee virransäästötilan television energiankulutuksen vähentämiseksi.

”Standardi”: Oletusasetukset.







”Vähennä”: Vähentää television virrankulutusta.

”Kuva pois”: Kytkee kuvan pois näkyvistä. Voit kuunnella ääntä kuvan ollessa poissa näkyvistä.

## RGB keskitys

Säätää kuvaa vaakasuunnassa näytön keskelle.



Tämä vaihtoehto on käytössä vain, jos television takana oleviin Scart-liittimiin  /  /  / S- AV1 tai  /  / S- AV2 on kytketty RGB-signaalilähde.

## PC säädöt

Mukauttaa television näytön käytettäväksi tietokoneen näyttölaitteena.



Tämä toiminto on käytettävissä vain jos tietokoneesta vastaanotetaan signaalia.

”Vaihe”: Säätää näyttöä, kun osa näkyvästä tekstistä tai kuvasta on epäselvä.

”Pikselikoko”: Suurentaa tai pienentää näytön kokoa vaakasuunnassa.

”Vaakasiiro”: Siirtää näyttöä vasemmalle tai oikealle.

”Pystysiiro”: Liikuttaa kuvaa ylös tai alas.

”Virransäästö”: Kun asetuksena on ”Päällä”, televisio siirtyy valmiustilaan, jos tietokoneesta ei tule signaalia. Voit tuoda television jälleen näkyviin painamalla .

”Palautus”: Palauttaa tehdasasetukset.

---

## Ajastin

Asettaa unikytkinajastuksen, joka sulkee television.

### Uniajastin

Voit asettaa ajan, jonka jälkeen televisio kytkeytyy automaattisesti valmiustilaan. Kun ”Uniajastin”-toiminto on käytössä, television etupaneelin  (Uniajastin) -ilmaisimien palaa oranssina.



- Jos katkaiset televisiosta virran ja kytket virran uudelleen, ”Uniajastin”-toiminnon asetukseksi palaa ”Pois”.
  - Ruutuun tulee ilmoitus minuutti, ennen kuin järjestelmä siirtyy valmiustilaan.
-

# Perusasetukset-valikko



Voit valita alla esitettyjä vaihtoehtoja ”Perusasetukset”-valikosta. Vaihtoehtojen valinta kohdasta ”Asetukset”, katso ”Valikoissa liikkuminen” (sivu 21).

## Uudelleenasetus

Käynnistää aloitusasetukset, joissa valitaan kieli, maa/alue ja sijainti sekä viritetään kaikki saatavilla olevat digitaaliset ja analogiset kanavat.

Tavallisesti tätä toimenpidettä ei tarvitse suorittaa, sillä kieli ja maa/alue on valmiiksi valittu ja kanavat viritetty television asennuksen yhteydessä (sivuilla 7). Tämän toiminnon avulla viritys voidaan kuitenkin tehdä uudelleen (esim. muuton jälkeen).

## Kieli

Valitsee kielen, jolla valikot näytetään.

## Automaattinen viritys (vain analogisessa tilassa)

Virittää kaikki mahdolliset analogiset kanavat.

Tavallisesti tätä toimenpidettä ei tarvitse suorittaa, sillä kanavat on valmiiksi viritetty television asennuksen yhteydessä (sivuilla 7). Tämän toiminnon avulla voit kuitenkin uusia toimenpiteen (esimerkiksi, jos haluat virittää television uudelleen muutettuasi uuteen asuntoon tai etsiä lähetyksensä uusia kanavia).

## Kanavien järjestely (vain analogisessa tilassa)

Muuttaa järjestystä, jossa analogiset kanavat on tallennettu televisioon.

- 1 Valitse uuteen paikkaan siirrettävä kanava painikkeilla  $\uparrow/\downarrow$  ja paina lopuksi  $\rightarrow$ .
- 2 Valitse uusi paikka kanavalle painikkeilla  $\uparrow/\downarrow$  ja paina sen jälkeen  $\oplus$ .

## AV esivalinta

Tällä toiminnolla voit nimetä laitteet, jotka on kytketty television kyljessä ja takana sijaitseviin liitäntöihin. Nimi tulee hetkeksi näkyviin näytölle, kun laite valitaan. Voit ohittaa ohjelmalähteen, jota ei ole kytketty mihinkään laitteeseen.

- 1 Valitse haluamasi ohjelmalähde painikkeilla  $\uparrow/\downarrow$  ja paina sen jälkeen  $\oplus$ .
- 2 Valitse sen jälkeen jokin alla kuvatuista vaihtoehtoista painamalla  $\uparrow/\downarrow$  ja paina sen jälkeen  $\oplus$ .
  - AV1 (tai AV2/AV3/HDMI1/HDMI2/Component/PC), VIDEO, DVD, CABLE, GAME, CAM, SAT: Jokin valmiiksi määritetyistä nimistä annetaan kytketylle laitteelle.
  - ”Editoi”: Voit antaa oman nimen.
  - 1 Valitse kirjain tai numero painikkeella  $\uparrow/\downarrow$  (välilyönnin saat painikkeella ”\_”) ja paina sen jälkeen  $\rightarrow$ .  
**Jos syötät väärän merkin**  
Valitse väärä merkki painikkeella  $\leftarrow/\rightarrow$ . Valitse sen jälkeen oikea merkki painikkeella  $\uparrow/\downarrow$ .
  - 2 Toista vaihetta 1, kunnes nimi on oikein, ja paina sitten  $\oplus$ .

---

## HDMI- perusasetukset

Tämän avulla voit määrittää television olemaan yhteydessä HDMI-ohjaustoimintoa tukevan ja television HDMI-liittimiin kytketyn laitteen kanssa. Huomaa, että yhteysasetukset on tehtävä myös liitettyyn laitteeseen.

**”HDMI-ohjaus”:** Valitse, kytketäänkö television ja siihen kytketyn, HDMI-ohjauksen kanssa yhteensopivan, laitteen toiminnot yhteen.

**”Autom. virrankatkaisu”:** Kun asetuksena on ”Päällä”, HDMI-ohjaus kanssa yhteensopivan laitteen virta katkeaa, kun televisio asetetaan valmiustilaan kaukosäätimellä.

**”Virta televisioon”:** Kun asetuksena on ”Päällä”, television virta kytkeytyy päälle, kun HDMI-ohjauksen kanssa yhteensopivan laitteen virta kytketään.

**”Laiteluettelon päivitys”:** Luo tai päivitä ”HDMI-laiteluettelo”. Televisioon voi kytkeä enintään 11 yhteensopivaa laitetta, ja yhteen liitintään voi kytkeä kerralla enintään 5 laitetta. Päivitä ”HDMI-laiteluettelo”, kun muutat kytkentöjä tai asetuksia.

**”HDMI-laiteluettelo”:** Tuo näkyviin luettelon kytketyistä laitteista, jotka ovat yhteensopivia HDMI-ohjaus kanssa.

---

## Äänentaso

Tästä kohdasta voit säätää äänenvoimakkuuden tason erikseen jokaiselle televisioon kytketylle laitteelle.

---

## Manuaalinen viritys (vain analogisessa tilassa)

Muuttaa käytettävissä olevaa analogisten kanavien asetusta.

Valitse muokattava kanavanumero painikkeella  $\uparrow/\downarrow$ . Paina sen jälkeen  $\oplus$ .

### Järjestelmä

Ohjelmakanavien manuaalinen viritys.

1 Valitse painikkeilla  $\uparrow/\downarrow$  kohta ”Järjestelmä” ja paina sen jälkeen  $\oplus$ .

2 Valitse jokin seuraavista television lähetyjärjestelmistä painikkeilla  $\uparrow/\downarrow$  ja paina sen jälkeen  $\leftarrow$ .

B/G: Länsi-Euroopan maat

D/K: Itä-Euroopan maat

L: Ranska

I: For the United Kingdom



Tämä vaihtoehto on käytössä vain riippuen maasta, jonka olet valinnut kohtaan ”Maa” (sivuilla 6).

### Kanava

1 Valitse painikkeilla  $\uparrow/\downarrow$  kohta ”Kanava” ja paina sen jälkeen  $\oplus$ .

2 Valitse painikkeilla  $\uparrow/\downarrow$  vaihtoehto ”S” (kaapelikanavat) tai ”C” (maanpäälliset kanavat) ja paina lopuksi  $\rightarrow$ .

3 Viritä kanavat seuraavalla tavalla:

#### Jos et tiedä kanavan numeroa (taajuutta)

Etsi seuraava mahdollinen kanava painamalla  $\uparrow/\downarrow$ . Kun kanava on löytynyt, haku pysähtyy. Voit jatkaa etsimistä painamalla  $\uparrow/\downarrow$ .

#### Jos tiedät kanavan numeron (taajuuden)

Syötä haluamasi lähetyksen kanavanumero tai videokanavan numero numeropainikkeilla.

4 Paina  $\oplus$  ja hyppää kohtaan ”Vahvista” ja paina sitten  $\oplus$ .

Viritä muut kanavat manuaalisesti toistamalla edellä kuvatut toimenpiteet.

### Nimi

Nimeää valitun kanavan valitsemallasi nimellä, jossa voi olla korkeintaan viisi kirjainta tai numeroa.

### AFT

Voit hienosäätää valitun kanavanumeron manuaalisesti, jos kuvanlaatua tarvitsee parantaa.

---



---

### **Äänisuodin**

Parantaa yksittäisen kanavan ääntä, mikäli monolähetyksissä esiintyy häiriöitä. Joskus epätavallisen ohjelmälähteen ääni saattaa kuulua vääristyneenä tai katkonaisesti monoäänisiä ohjelmia katseltaessa.

Jos äänihäiriöitä ei ole, tämä vaihtoehto on suositeltavaa jättää tehdasasetukseen ”Ei”.



Äänisuodin ei ole käytettävissä, kun ”Järjestelmä” on asetettu valintaan ”L”.

### **Ohita**

Ohittaa käyttämättömät analogiset kanavat, kun valitset kanavat painikkeella PROG +/- (Voit kuitenkin valita ohitetun kanavan numeropainikkeilla.)

### **Vahvista**

Tallentaa ”Manuaalinen viritys” -asetuksiin tehdyt muutokset.

---

# Digi-tv-asetukset-valikko



Voit valita seuraavia ”Digi-tv-asetukset”-valikon asetuksia. Valitse sitten ”Digikanavien viritys” tai ”Digi-tv-asetukset” painamalla  $\uparrow/\downarrow$ . Lisätietoja ”Asetukset”-valikon vaihtoehtojen valitsemisesta on kohdassa ”Valikoissa liikkuminen” (sivuilla 21).



Jotkut toiminnot eivät välttämättä ole käytettävissä kaikissa maissa/kaikilla alueilla.

## Digikanavien viritys Automaattiviritys

Virittää kaikki saatavilla olevat digitaaliset kanavat.

Tämän toiminnon avulla voit uusia toimenpiteen esimerkiksi, jos haluat viritää television uudelleen muutettuasi uuteen asuntoon tai etsiä lähetyksensä uusia kanavia. Paina  $\oplus$ .

### Kanavapaikkojen järjestely

Poistaa kaikki televisioon tallennetut turhat digitaaliset kanavat ja muuttaa tallennettujen digitaalisten kanavien järjestystä.

**1** Valitse poistettava tai toiseen paikkaan siirrettävä kanava painikkeilla  $\uparrow/\downarrow$ .

Syötä haluamasi lähetyksen kolminumeroinen kanavanumero numeropainikkeilla.

**2** Voit poistaa digitaalikanavia tai muuttaa niiden järjestystä seuraavalla tavalla:

#### Digitaalikanavan poistaminen

Paina  $\oplus$ . Kun näytölle tulee vahistusviesti, paina  $\leftarrow$  ja valitse ”Kyllä” ja paina lopuksi  $\oplus$ .

#### Digitaalisten kanavien järjestyksen muuttaminen

Paina  $\rightleftarrows$  ja valitse sen jälkeen uusi kanavapaikka painikkeilla  $\uparrow/\downarrow$ . Paina lopuksi  $\leftarrow$ .

**3** Paina RETURN.

### Digitaalinen käsinviritus

Virittää digitaaliset kanavat manuaalisesti.

**1** Valitse manuaalisesti viritettävä kanava numeropainikkeella ja viritä kanava painamalla  $\uparrow/\downarrow$ .

**2** Kun saatavilla olevat kanavat ovat löytyneet, tallenna ohjelmat painamalla  $\oplus$ .

Viritä muut kanavat manuaalisesti toistamalla edellä kuvatut toimenpiteet.

## Digi-tv-asetukset

### Tekstityasetukset

”**Tekstityksen asetukset**”: Kun valitaan vaihtoehto ”Huonokuuloiselle”, tekstityksen kanssa voi näkyä myös visuaalisia apumerkkejä (mikäli televisiokanava lähettää nämä tiedot).

”**Tekstityskieli**”: Valitsee kielen, jolla tekstitykset näytetään.

### Ääniasetukset

”**Äänityyppi**”: Vaihtaa huonokuuloisille tarkoitettuun lähetykseen, kun valitaan Huonokuuloiselle.

”**Äänikieli**”: Valitsee ohjelmassa käytetyn kielen. Jotkut digitaaliset kanavat voivat lähettää ohjelmalle useita äänikieliä.

”**Äänikuvaus**”: Televisio antaa puheäänisen kuvauksen (kerronta) tai visuaalisia merkkejä, mikäli televisiokanava lähettää nämä tiedot.

”**Sekoitusosuus**”: Säättää television äänen ja äänikuvauksen tasoja.



Tämä vaihtoehto on käytettävissä vain, kun ”Äänikuvaus” on valinnassa ”Päällä”.

### Palkin tila

”**Tavallinen**”: Näyttää ohjelmatiedot digitaalisessa palkissa.

”**Koko kuva**”: Näyttää ohjelmatiedot digitaalisessa palkissa sekä yksityiskohtaiset tiedot palkin alapuolella.

### Katselun esto

Asettaa ikärajan ohjelmille. Asetetun ikärajan ylittäviä ohjelmia voidaan katsella vain, kun ensin on annettu oikea PIN-koodi.

1 Anna PIN-koodi numeropainikkeilla.

Jos et ole asettanut PIN-koodia, näkyviin tulee PIN-koodin syöttöikkuna. Noudata ohjeita, jotka on annettu alla olevassa kohdassa ”PIN-koodi”.

2 Valitse ikäraja painikkeilla / tai valitse ”Ei ole” (ei katselun estoa) ja paina lopuksi .

3 Paina RETURN.

### PIN-koodi

#### PIN-koodin asettaminen ensimmäisen kerran

1 Anna uusi PIN-koodi numeropainikkeilla.

2 Paina RETURN.

#### PIN-koodin vaihtaminen

1 Anna PIN-koodi numeropainikkeilla.

2 Anna uusi PIN-koodi numeropainikkeilla.

3 Paina RETURN.



Oletusarvoinen PIN-koodi 9999 hyväksytään aina.

### Tekniset asetukset

”**Autom. palveluiden päivitys**”: Uusien digitaalisten palvelujen etsiminen ja tallentaminen televisioon.

”**Ohjelmiston lataus**”: Ohjelmistopäivitysten automaattinen vastaanotto maksutta antennin välityksellä (kun uusia päivityksiä on saatavilla). Sony suosittelee, että tämä vaihtoehto on aina valinnassa ”Päällä”. Jos et halua päivittää ohjelmistoa, aseta vaihtoehto valintaan ”Ei”.

”**Järjestelmätiedot**”: Näyttää nykyisen ohjelmistoversion ja signaalitason.

”**Aikavyöhyke**”: Tästä kohdasta voit valita manuaalisesti aikavyöhykkeen, ellei se ole sama kuin maasi/alueesi oletusarvoinen aikavyöhykeasetus.

”**Automaattinen kesäaika**”: Tästä voit valita, vaihdetaanko kellonaikaa automaattisesti kesä-/talviajan välillä.

• ”Päällä”: Vaihtaa automaattisesti kesä- ja talviajan välillä kalenterin mukaan.

• ”Ei”: Kellonaika on kohdassa ”Aikavyöhyke” asetetun aikaeron mukainen.

### CA-moduulin asennus

Voit siirtävä maksu-TV-palveluun hankittuasi maksutelevisiomoduulin (CAM) ja katselukortin. Sivulla 18 näkyy (PCMCIA) -korttipaikan sijainti.

## Lisävarusteiden asentaminen (seinäasennuskiinnitin)

### Asiakkaille:

Tuotteen suojelemiseksi ja turvallisuuden vuoksi Sony suosittelee, että television seinäasennus annetaan Sonyn jälleenmyyjän tai asiantuntevan urakoitsijan tehtäväksi. Älä yritä asentaa laitetta itse.

### Sony-jälleenmyyjille ja huoltoliikkeille:

Noudata turvallisuusohjeita tämän tuotteen asennuksessa, kausihuollossa ja tarkastuksessa.

TV voidaan asentaa SU-WL500- tai SU-WL100-seinätelineen avulla (myydään erikseen).

- Katso asennusohjeet seinäasennuskiinnittimen mukana toimitetuista ohjeista.
- Katso kohtaa ”Pöytätelineen irrottaminen televisiosta” (sivu 7).
- Katso kohtaa ”Television asennusmittataulukko” (sivu 33).
- Katso kohtaa ”Ruuvien ja koukkujen sijainnin kaavakuva ja taulukko” (sivu 34).



Aseta televisio pöytäjälustalle, kun kiinnität asennuskoukkuja.

### SU-WL500 malliin KDL-32L40xx

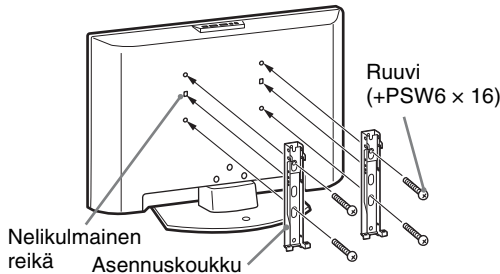

### SU-WL100 malleille KDL-26L40xx/KDL-19L40xx

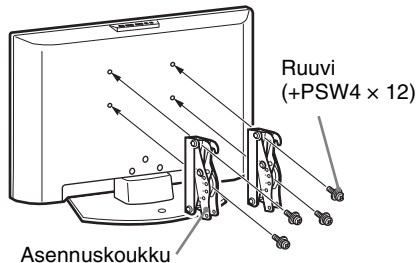

Tämän tuotteen asentaminen edellyttää riittävää ammattitaitoa erityisesti sen määrittämiseksi, kestäkö seinä television painon. Tämän tuotteen seinään asentaminen on jätettävä Sonyn jälleenmyyjän tai huoltoliikkeen tehtäväksi ja asennuksen turvallisuuteen on kiinnitettävä riittävästi huomiota. Sony ei ole vastuussa mistään vahingosta tai vammoista, jotka johtuvat tuotteen väärästä käsittelystä tai asennuksesta.

# Television asennusmittataulukko

## KDL-32L40xx

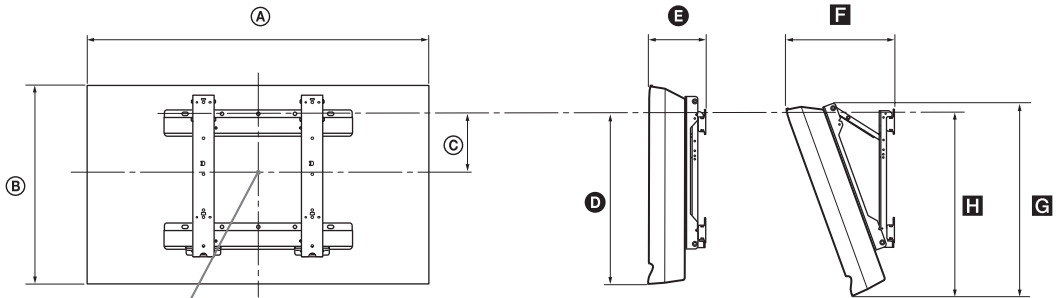

Ruudun keskipiste

## KDL-26L40xx

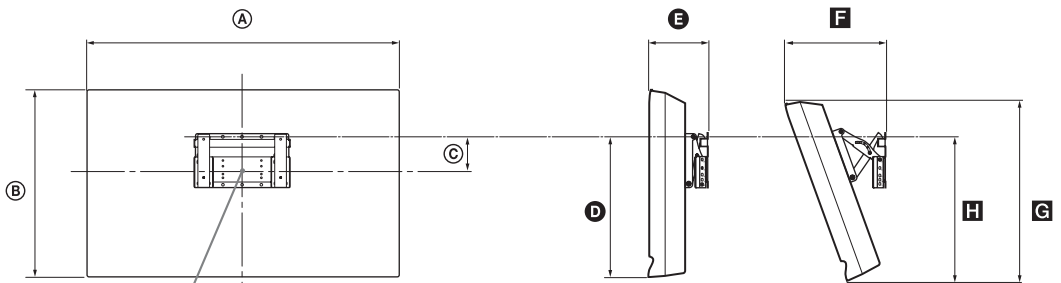

Ruudun keskipiste

## KDL-19L40xx

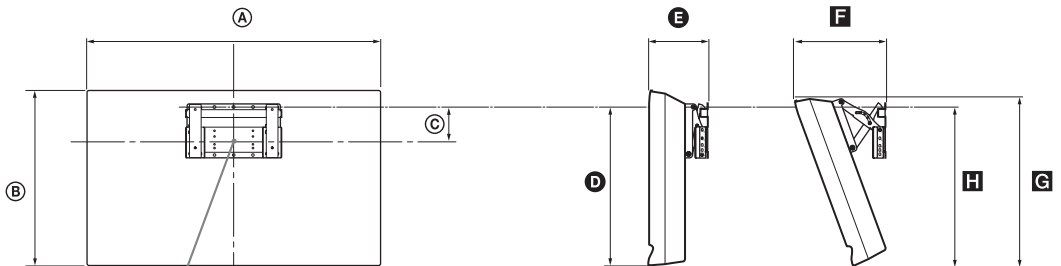

Ruudun keskipiste

Yksikkö: mm

Mallin nimi	Näytön mitat		Ruudun keskikohdan mitta	Pituudet kussakin asennuskulmassa				
				Kulma (0°)		Kulma (20°)		
	A	B	C	D	E	F	G	H
KDL-32L40xx	807	548	172	485	167	304	532	513
KDL-26L40xx	674	470	92	352	153	258	456	357
KDL-19L40xx	479	376	125	339	136	215	362	340

Edellä olevan taulukon mitat voivat vaihdella hieman asennuksen mukaan.

### VAROITUS

Seinän on kestävä asennettavan television painoon verrattuna vähintään nelinkertainen paino. Tarkista laitteen paino kohdasta ”Tekniset tiedot” (sivu 35).

Jatkuu

# Ruuvien ja koukkujen sijainnin kaavakuva ja taulukko

## KDL-32L40xx

Mallin nimi	Ruuvien sijainti	Koukkujen sijainti
KDL-32L40xx	e, g	c

\* Koukun asentoja "a" ja "b" ei voi käyttää yllä olevan taulukon mallille.

### Ruuvien sijainti

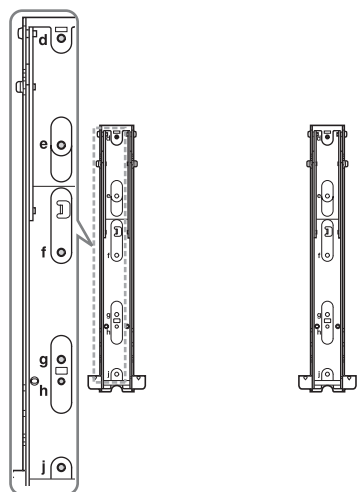

### Koukkujen sijainti

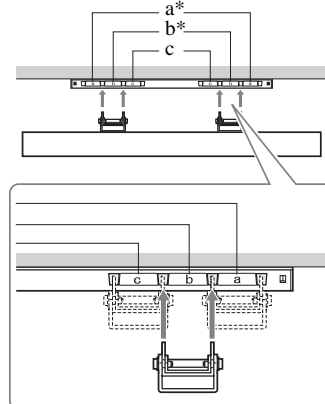





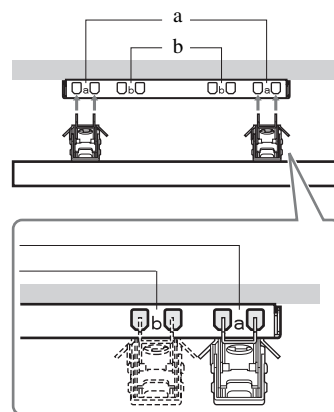





## KDL-26L40xx/KDL-19L40xx

Mallin nimi	Koukkujen sijainti
KDL-26L40xx	a
KDL-19L40xx	b



# Tekniset tiedot

Mallin nimi	KDL-32L40xx	KDL-26L40xx	KDL-19L40xx	
<b>Järjestelmä</b>				
Näyttöpaneeli	LCD-paneeli (nestekidenäyttö)			
TV-järjestelmä	Maavalmasta riippuen Analoginen: B/G/H, D/K, L, I Digitaalinen: DVB-T			
Väri-/videojärjestelmä	Analoginen: PAL, SECAM, NTSC 3.58, 4.43 (vain Video In) Digitaalinen: MPEG-2 MP@ML			
Kanavien näkyvyysalue	Analoginen: 48.25 - 855.25 MHz Digitaalinen: VHF-alue III (177.5 - 226.5 MHz) / UHF E21 - E69 (474 - 858 MHz)			
Ääniteho	10 W + 10 W (RMS)		5 W + 5 W (RMS)	
<b>Tulo-/lähtöliitännät</b>				
Antenni	75 ohmin ulkoinen VHF/UHF-liitäntä			
 AV1*1	21-nastainen Scart-liitäntä, joka sisältää audio-/videotulon, RGB-tulon, S-Video-tulon ja analogisen TV-audio-/videolähdön.			
 AV2*2	21-nastainen Scart-liitäntä, joka sisältää audio-/videotulon, RGB-tulon, S-Video-tulon ja audio-/videolähdön.			
 COMPONENT IN	Tuetut formaatit: 1080i, 720p, 576p, 576i, 480p, 480i Y: 1 Vp-p, 75 ohmia, 0,3 V negatiivinen tahdistus/Pb/Cb: 0,7 Vp-p, 75 ohmia/ Pr/Cr: 0,7 Vp-p, 75 ohmia			
 COMPONENT IN	Audiotulo (RCA-liitännät)			
HDMI IN 1, 2	Video: 1080i, 720p, 576p, 576i, 480p, 480i Audio: 2-kanavainen lineaarinen PCM 32, 44,1 ja 48 kHz, 16, 20 ja 24 bittiä Tietokone (ks. taulukko) Analoginen äänilähtö (miniliitäntä) (vain HDMI IN 2)			
 AV3	Videotulo (RCA-liitäntä)			
 AV3	Audiotulo (RCA-liitännät)			
 AV3	Audioulostulo (vasen/oikea) (RCA-liitännät)			
PC IN 	PC-tuloliitäntä (15-nastainen Dsub) (katso sivua 36) G: 0,7 Vp-p, 75 ohmia, ei Sync on Green -signaalia / B: 0,7 Vp-p, 75 ohmia, ei Sync on Green -signaalia / R: 0,7 Vp-p, 75 ohmia, ei Sync on Green -signaalia  PC-äänituloliitäntä (miniliitäntä)			
	Kuulokkeiden liitin			
	Maksu-TV:n korttiaukko (CAM)			
<b>Virtalähde ja muut tiedot</b>				
Virtavaatimukset	220-240 V AC, 50 Hz			
Näytön koko	32 tuumaa (noin 81,3 cm kulmittain mitattuna)	26 tuumaa (noin 66,1 cm kulmittain mitattuna)	19 tuumaa (noin 48,1 cm kulmittain mitattuna)	
Näytön erottelutarkkuus	1 366 pistettä (vaaka) × 768 viivaa (pysty)		1 680 pistettä (vaaka) × 1 050 viivaa (pysty)	
Sähkön kulutus	155 W	98 W	48 W	
Valmiustilassa*3	0,5 W tai vähemmän	0,5 W tai vähemmän	1 W tai vähemmän	
Mitat (l × k × s)	(jalustan kanssa)	Noin 80,7 × 58,5 × 24,2 cm	Noin 67,4 × 51,0 × 24,2 cm	Noin 47,9 × 41,3 × 19,1 cm
	(ilman jalustaa)	Noin 80,7 × 54,8 × 10,1 cm	Noin 67,4 × 47,0 × 9,5 cm	Noin 47,9 × 37,6 × 7,6 cm
Paino	(jalustan kanssa)	Noin 15,0 kg	Noin 11,7 kg	Noin 5,8 kg
	(ilman jalustaa)	Noin 13,0 kg	Noin 9,5 kg	Noin 5,3 kg
Vakiovarusteet	Katso "1: Mukana toimitettujen lisävarusteiden tarkistaminen" sivulla 4.			
Lisävarusteet	Katso kohta "Lisävarusteiden asentaminen (seinäasennuskiinnitin)" sivulla 32.			

\*1 AV1-lähtöliitännät ovat käytössä vain analogisissa televisioissa.

\*2 AV2-lähtöliitännät nykyiseen näyttöön (ei koske PC-, HDMI1- ja 2-liitäntöjä tai 1080i-Component liitäntää).

\*3 Valmiustilan virrankulutus on tämä sen jälkeen, kun televisio on suorittanut välttämättömät digitaaliset prosessit valmiustilaan kytkemisen jälkeen.

Laitteen muotoilua ja teknisiä arvoja voidaan muuttaa ilman ennakoilmoitusta.

## PC IN -liitännän PC-tulosignaalin tekniset tiedot

Signaalit	Vaaka (pikseli)	Pysty (viiva)	Vaakataajuus (kHz)	Pystytaajuus (Hz)	Vakio
VGA	640	480	31,5	60	VGA
SVGA	800	600	37,9	60	VESA-ohjeet
XGA	1024	768	48,4	60	VESA-ohjeet
WXGA	1280	768	47,8	60	VESA

- Television PC-tulo ei tue tahdistusta (vihreä) eikä komposiittitahdistusta.
- Television PC-tulo ei tue lomitettuja signaaleita.
- Television PC-tulo tukee edellä olevassa taulukossa mainittuja signaaleita 60 Hz:n pystytaajuudella.

## HDMI IN 1- ja 2-liitäntöjen PC-tulosignaalien tekniset tiedot

Signaalit	Vaaka (pikseli)	Pysty (viiva)	Vaakataajuus (kHz)	Pystytaajuus (Hz)	Vakio
VGA	640	480	31,5	60	VGA
SVGA	800	600	37,9	60	VESA-ohjeet
XGA	1024	768	48,4	60	VESA-ohjeet
WXGA	1280	768	47,4	60	VESA
WXGA	1280	768	47,8	60	VESA
WXGA	1360	768	47,7	60	VESA



# Vianmääritys

Tarkista, vilkkuuko  (valmiustila)  
-merkkivalo punaisena.

## Kun merkkivalo vilkkuu



Television sisäinen vianmääritys on käynnissä. Katkaise television virta painamalla sen yläosan -painiketta, irrota verkkovirtajohto ja ota yhteyttä jälleenmyyjään tai Sony-huoltoon.

## Kun merkkivalo ei vilku

- 1 Tarkista alla olevassa taulukossa mainitut kohdat.
- 2 Jos ongelma ei poistu, toimita televisio huoltoon valtuutettuun huoltoliikkeeseen.

## Kuva

### Ei kuvaa (näyttö on musta) eikä ääntä

- Tarkista antenniliitäntä.
- Kytke televisio verkkovirtaan ja paina television päällä olevaa painiketta .
- Jos  (valmiustila) -merkkivalo palaa punaisena, paina .

### Ei kuvaa eikä valikkotietoja Scart-liittimeen kytketyssä laitteessa

- Hae näkyviin kytkettyjen laitteiden luettelo painikkeella  ja valitse haluamasi tulo.
- Tarkista lisälaitteen ja television välinen liitäntä.

### Kaksinkertainen kuva tai haamukuva

- Tarkista antenniliitäntä.
- Tarkista antennin sijainti ja suunta.

### Näytössä näkyy vain lumisadetta ja häiriöitä

- Tarkista, onko antenni vioittunut tai taipunut.
- Tarkista, onko antenni käyttökänsä lopussa (3-5 vuotta normaalkäytössä, 1-2 vuotta merenrannalla).

### Kuvan häiriöt (pisteviivoja tai raitoja)

- Pidä televisio poissa sähköhäiriöiden lähetyviltä, joita voivat aiheuttaa esimerkiksi autot, moottoripyörät, hiustenkuivaajat tai optiset laitteet.
- Jätä asennuksen yhteydessä lisälaitteen ja television väliin vähän tilaa.
- Tarkista antenniliitäntä.
- Pidä antennin kaapeli poissa muiden liitäntäjohtojen läheltä.

### Kuva- tai äänihäiriöitä televisiokanavaa katseltaessa

- Hienosäädä kuvaa ”AFT”-toiminnolla (sivu 28).

### Näytössä näkyy pieniä mustia pisteitä ja/tai kirkkaita pisteitä

- Näytön kuva muodostuu pikseleistä. Näytöllä näkyvät pienet mustat pisteet ja/tai kirkkaat pisteet (pikselit) eivät ole merkki viasta.

### Värihäilyksessä ei ole värejä



- Valitse ”Palautus” (sivu 23).

### Värejä ei ole tai ne ovat epäsäännöllisiä, kun signaali välitetään COMPONENT IN-liitäntöistä

- Tarkista  COMPONENT IN-liitäntöjen kytkennät ja tarkista, ovatko kaikki liittimet kytketty kunnolla oikeisiin liitäntöihin.

## Ääni

### Hyvä kuva, mutta ei ääntä

- Paina  + tai  (Mykistys).
- Tarkista, onko ”Kaiutin” valinnassa ”Television kaiutin” (sivu 24).

## Kanavat

### Haluttua kanavaa ei voi valita

- Vaihda digitaalisen ja analogisen tilan välillä ja valitse haluamasi digitaalinen/analoginen kanava.

### Jotkut kanavat ovat tyhjiä

- Vain salattu/tilauskanava. Tilaa maksutelevisiopalvelu.
- Kanavaa käytetään vain tiedoille (ei kuvaa eikä ääntä).
- Kysy lähetyksenalalta lähetyksen tarkat tiedot.

### Digitaaliset kanavat eivät näy

- Ota yhteys televisioasentajaan ja selvitä, onko alueella digitaalisia lähetyksiä.
- Hanki antenni, jonka vahvistus on suurempi.

## Muut ongelmat

### Telesio sammuu itsestään (siirtyy valmiustilaan)

- Tarkista, onko ”Uniajastin”-toiminto käytössä (sivu 26).
- Jos televisio ei vastaanota mitään signaalia eikä mitään toimenpidettä suoriteta 15 minuutin kuluessa, televisio kytkettyä automaattisesti valmiustilaan.

### Kaukosäädin ei toimi

- Vaihda paristot.

### HDMI-laite ei näy ”HDMI-laiteluettelo”-luettelossa

- Tarkista, että laite tukee HDMI-ohjausta.

## Introduksjon

Takk for at du valgte dette Sony-produktet. Les gjennom denne håndboken før du begynner å bruke TV-en, og ta vare på den for fremtidig referanse.

## Merknader til digital TV-funksjon

- Alle funksjoner som gjelder digital-TV (**DVB**) vil kun fungere i land eller områder der DVB-T (MPEG2) digitale, vanlige signaler kringkastes. Vennligst bekreft hos din lokale forhandler hvis du kan motta et DVB-T-signal der du bor.
- Selv om denne TV-en følger DVB-T-spesifikasjoner, kan ikke kompatibilitet med fremtidige DVB-T digital vanlig kringkasting ikke garanteres.
- Endel digitale TV-funksjoner er muligens ikke tilgjengelige i noen land.

Produsenten av dette produktet er Sony Corporation, 1-7-1 Konan Minato-ku Tokyo, 108-0075 Japan. Autorisert representant for EMC og produktsikkerhet er Sony Deutschland GmbH, Hedelfinger Strasse 61, 70327 Stuttgart, Germany. For service eller garanti saker vennligst se adressene nevnt i det separate service eller garantidokumentet.

## Varemerker

- **DVB** er et registrert varemerke for DVB-prosjektet.
- HDMI, HDMI-logoen og High-Definition Multimedia Interface er varemerker eller registrerte varemerker for HDMI Licensing LLC.



## Om modellnavnet i denne veiledningen

"xx" som kommer til syne på modellnavnet samsvarer med to sifre som er beslektet med fargevariant.

# Innhold

## Oppstart

4

Sikkerhetsinformasjon .....	8
Forholdsregler .....	10
Oversikt over fjernkontrollen .....	11
Oversikt over knappene og indikatorene på TV-en .....	12

## Se TV

Se TV .....	13
Kontrollere den digitale elektroniske programguiden (EPG) <b>DVB</b> .....	16
Bruke den digitale favorittlisten <b>DVB</b> .....	17

## Bruke tilleggsutstyr

Koble til tilleggsutstyr .....	18
Vise bilder fra utstyr som er koblet til TV-en .....	19
Bruke kontroll for HDMI .....	20

## Bruke MENU -funksjonene

Navigere gjennom menyene .....	21
Bildejustering-meny .....	22
Lydjustering-meny .....	24
Egenskaper-meny .....	25
Oppsett-meny .....	27
Digital innstilling meny .....	30

## Tilleggsinformasjon

Montere tilbehøret (Veggmonteringskonsoll) .....	32
Spesifikasjoner .....	35
Feilsøking .....	37

**DVB** : bare for digitale kanaler

NO

## 1: Kontrollere tilbehøret

Fjernkontrollen RM-ED014 (1)  
AA-batterier (type R6) (2)  
Sokkel (1)  
Skruer til sokkel (3)  
Kabelbånd (1)

### Sette batterier i fjernkontrollen

Dytt og dra til siden for å åpne.

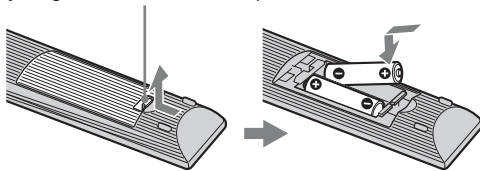

- Sett batteriene i riktig vei.
- Du må ikke bruke forskjellige batterityper eller blande gamle og nye batterier.
- Kast brukte batterier på en miljøvennlig måte. Noen steder kan kassering av batterier være lovregulert. Kontakt de lokale myndighetene hvis du vil vite mer om dette.
- Vær forsiktig når du bruker fjernkontrollen. Du må ikke slippe, trække på eller søle noen form for væske på fjernkontrollen.
- Du må ikke legge fjernkontrollen nær en varmekilde, et sted der den kan bli utsatt for direkte sollys eller i et fuktig rom.

## 2: Feste stativet

Følg de nødvendige installasjonstrinnene for plassering på et TV-stativ.

- 1 Ta bordstativet og skruene ut av esken. Skruene finner du i tilbehørsposen.

**KDL-32L40xx/KDL-26L40xx**

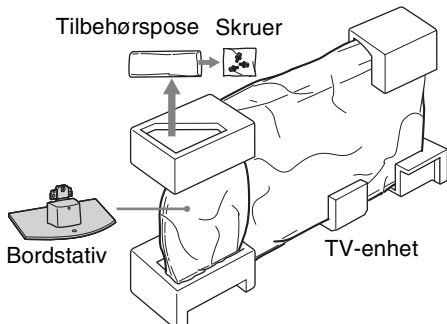

**KDL-19L40xx**

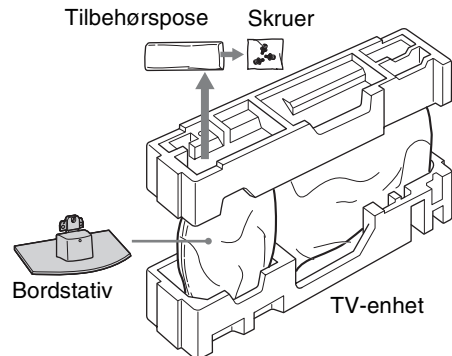

- 2 Legg TV-enheten forsiktig på bordstativhalsen og juster skru hullene.

Baksiden av TVen

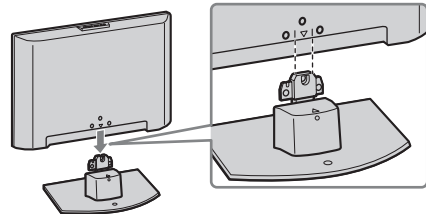

- Løft TV-apparatet ved å holde hånden som vist i illustrasjonen under, og hold godt fast, se side 8. Ikke trykk på LCD-panelet eller på rammen rundt skjermen.
- Pass på å ikke klemme fast hendene dine med strømkabelen når du installerer TVen på bordstativet.

- 3 Bruk skruene som følger med til å feste TV-enheten til bordstativet.

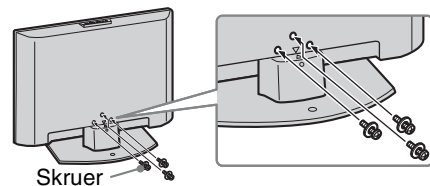

- Ved bruk av en elektrisk skrutrekker still dreikraften inn på ca. 1,5 Nm {15 kgf/cm}.
- Med mindre annet står oppført er illustrasjonene her for KDL-32L40xx.

# 3: Koble til antenne/ videospiller/ DVD- opptaker

Koble til kun en antenne

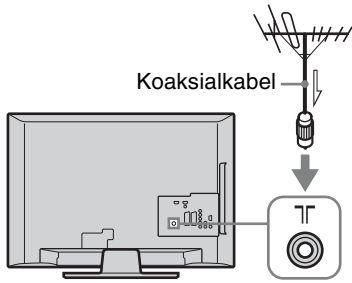

Kopling av antenne/ VCR/ DVD-opptaker med SCART

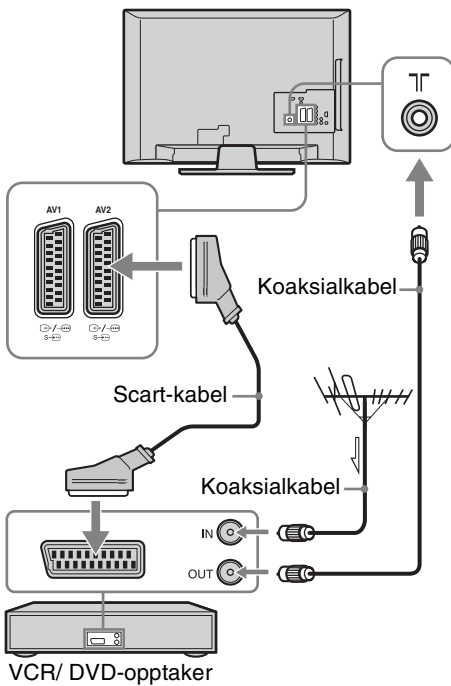

- AV1-utganger er bare tilgjengelig for analog TV.
- AV2-utganger til gjeldende skjerm (unntatt PC, HDMI1, 2, Component 1080i).

Dette produktet har blitt testet og funnet i overensstemmelse med grensene som er definert i EMC-direktivet for bruk av ledninger som ikke er lengre enn 3 meter.

Kopling av antenne/ VCR/ DVD-opptaker med HDMI

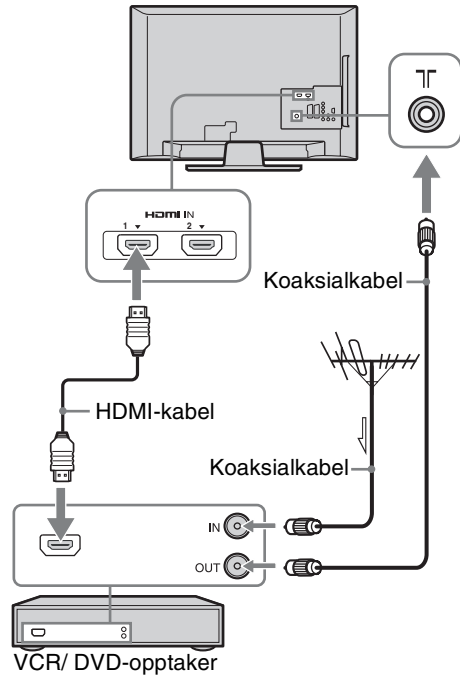

Opstart

Fortsatt

## 4: Forhindre at TV-en velter

Kun KDL-32L40xx, KDL-26L40xx

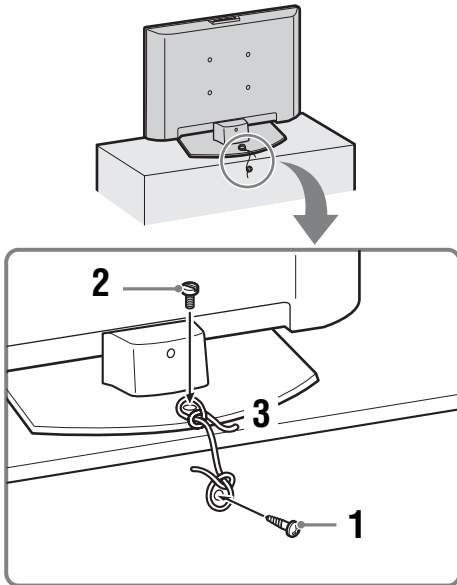

- 1 Sett en treskrue (diameter 4mm, medfølger ikke) inn i TV-stativet.
- 2 Sett en maskinskrue (M6 x 12-14 mm, medfølger ikke) inn i TVens skru hull.
- 3 Bind sammen treskruen og maskinskruen med et solid tau.

## 5: Binde sammen kablene

Du kan feste sammen forbindelseskablene som vist nedenfor.

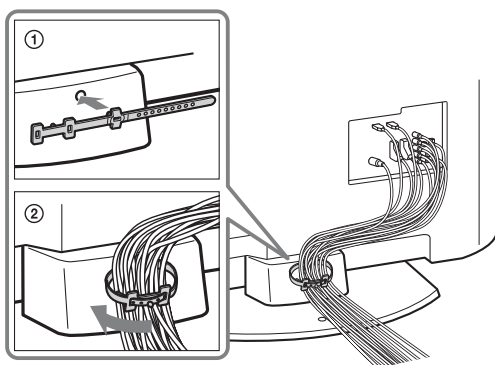

Ikke fest strømkabelen sammen med de andre forbindelseskablene.

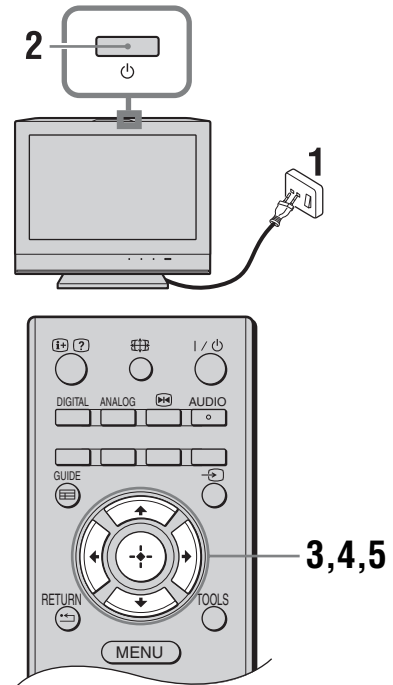

## 6: Velge språk, land/region og brukssted



- 1 Koble TV-støpset til stikkontakten (220-240V AC, 50Hz).
- 2 Trykk  øverst på TV-kanten. Når du skruer på TVn for første gang vil språkmenyen vises på skjermen.



Når du slår på TV-apparatet blinker strømindikatoren grønt.

- 3 Trykk på / for å velge språk for menyskjermbildet, trykk så på .



- 4 Trykk på  $\updownarrow$  for å velge land/region der TV-en skal brukes, trykk så på  $\oplus$ .

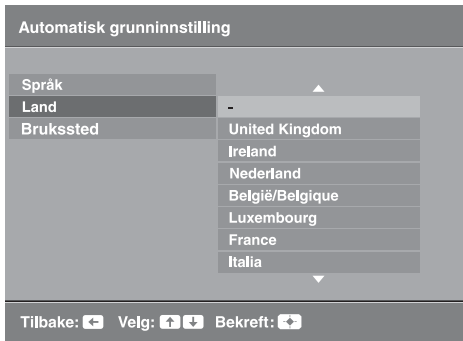

Hvis landet/regionen som du vil bruke på TV-en ikke finnes på listen, velg "-" istedenfor et land/en region.

- 5 Trykk  $\updownarrow$  for å velge bruksstedet for TV-apparatet og trykk  $\oplus$ .



Denne funksjonen velger start-bildemoduset som best passer de typiske lysforholdene for disse omgivelsene.

- 2 Trykk på  $\oplus$ .



TV-en begynner å søke etter alle tilgjengelige digitale kanaler fulgt av alle tilgjengelige analoge kanaler. Dette kan ta litt tid, men ikke trykk på noen knapper på TV-en eller fjernkontrollen så lenge.

### Hvis du får en melding som ber deg bekrefte antennetilkoblingen

Det ble ikke funnet noen digitale eller analoge kanaler. Kontroller alle antennetilkoblinger, og trykk på  $\oplus$  for å starte den automatiske innstillingen på nytt.

- 3 Kanalsortering-menyen vises på skjermen, følg trinnene til "Kanalsortering (Bare i analog modus)" (side 27).

Hvis du ikke endrer rekkefølgen som de analoge kanalene lagres i i TV-en, fortsett til neste trinn.

- 4 Trykk på MENU for å avslutte.

TV-en har nå stilt inn alle de tilgjengelige kanalene.

## 7: Stille inn TV-en automatisk

- 1 Før du starter den automatiske innstillingen av TV-en, sett en forhåndsinnspilt kassett inn i videospilleren som er koblet til TV-en (side 5) og start avspilling. Videokanalen lokaliseres og lagres på TV-en under den automatiske innstillingen. Hvis det ikke er koblet noen videospiller til TV-en, hopper du over dette trinnet.

## Demontere bordsokkelen fra TV-en



Ikke demonter bordsokkelen dersom det ikke er for å montere TV-en på vegg.

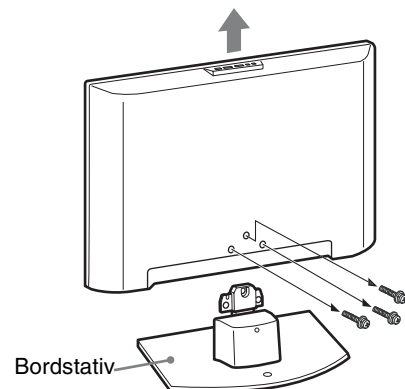

# Sikkerhetsinformasjon

## Installasjon/oppsett

Installer og bruk TV-apparatet i samsvar med instruksjonene nedenfor for å unngå risiko for brann, elektrisk støt eller annen skade og/eller personskader.

### Installasjon

- TV-en bør installeres i nærheten av en lett tilgjengelig stikkontakt.
- Plasser TV-apparatet på et stabilt og jevnt underlag.
- Kun kvalifisert serviceperson må gjennomføre eventuell installasjon på vegg.
- Av sikkerhetsgrunner anbefales det på det sterkeste at du bruker tilleggsutstyr fra Sony, som omfatter:
  - **KDL-32L40xx:**
    - Veggmonteringsbrakett SU-WL500
  - **KDL-26L40xx/KDL-19L40xx:**
    - Veggmonteringsbrakett SU-WL100
- Pass på at du bruker skruene som følger med veggfestearmen når du fester hakefestene på TVen. De medfølgende skruene er designet slik at de er mellom 8 og 12 mm lange målt fra festeoverflaten på hakefestene. Diameteren og lengden på skruene varierer mellom veggfestearm-modellene. Bruk av andre skruer enn de medfølgende kan resultere i skader inne i TVen eller at TVen faller, etc.

8-12 mm

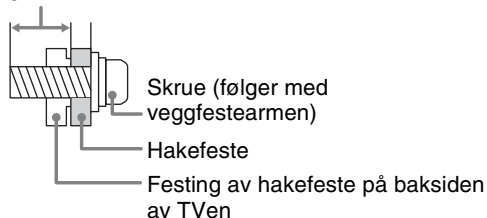

### Bæring

- Før du bærer TV-apparatet, må du koble fra alle kablene.
- To eller flere personer må til for å transportere en stor TV.
- Når TVen bæres, hold den som anvist nedenfor. Ikke utsett LCD-skjermen og rammen rundt for press-belastning.
- Når du løfter eller flytter TV-apparatet, må du holde det godt på undersiden.
- Ikke utsett TV-apparatet for støt eller sterke vibrasjoner når du flytter det.
- Når du leverer inn TV-apparatet på grunn av reparasjon eller hvis du flytter, bør du transportere det i originalemballasjen.

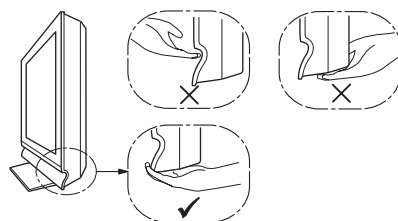
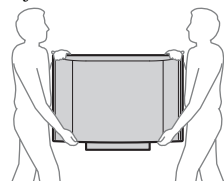

### Ventilasjon

- Ventilasjonsåpningene må aldri tildekkes, og du må aldri stikke gjenstander inn i kabinettet.
- La det være plass rundt TV-apparatet, som vist under.
- Det anbefales på det sterkeste at du bruker en veggbrakett som er godkjent av Sony for å oppnå tilstrekkelig luftsirkulasjon.

### Installering på vegg

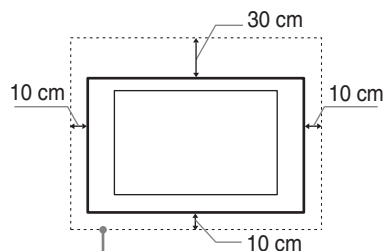

La det være minst så mye plass rundt TV-apparatet.

### Installering med sokkel

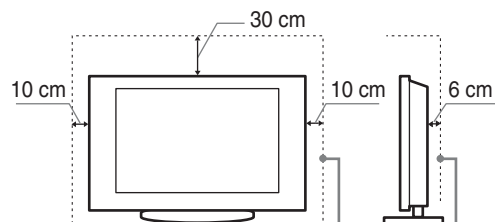

La det være minst så mye plass rundt TV-apparatet.



- For å sikre tilstrekkelig ventilasjon og forhindre at det samler seg støv eller smuss:
  - Ikke legg TV-apparatet ned på ryggen, ikke installer det opp-ned, bak-frem eller på skrått.
  - Ikke plasser TV-apparatet på en hylle, et teppe, en seng eller i et skap.
  - Ikke dekk til TV-apparatet med et klede, som for eksempel gardiner, eller andre ting som for eksempel aviser osv.
  - Ikke installer TV-apparatet som vist under.

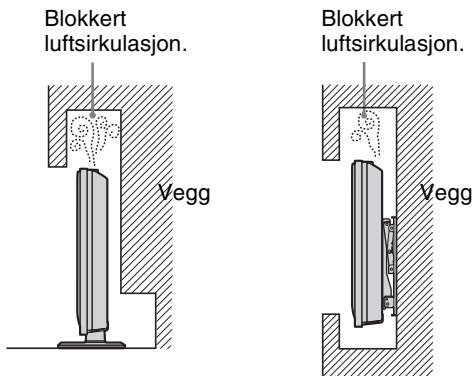

## Nettledning

Håndter nettledningen og støpselet som følger for å unngå risiko for brann, elektrisk støt eller annen skade og/eller personskader:

- Bruk kun nettledninger som er levert av Sony, ikke av andre leverandører.
- Stikk støpselet helt inn i stikkkontakten.
- Koble TV-apparatet kun til en strømforsyning på 220-240 V vekselstrøm.
- Før du legger kablene, pass på at nettledningen er frakoblet for din egen sikkerhets skyld og pass på at du ikke snubler i kablene.
- Trekk ut støpselet med nettledningen før du utfører arbeider eller flytter TV-apparatet.
- Hold nettledningen unna varmekilder.
- Trekk ut støpselet og rengjør det regelmessig. Støv på støpselet opptar fuktighet, som kan medføre at isolasjonen forringes. Dermed kan det oppstå brann.

## Merknader

- Ikke bruk den vedlagte nettledningen til annet utstyr.
- Ikke klem, bøyer eller vri nettledningen for mye. Trådene i lederne kan bli blottlagt eller brytes av.
- Ikke foreta endringer på nettledningen.
- Ikke sett tunge gjenstander på nettledningen.
- Ikke trekk i selve nettledningen når du kobler fra strømmen.
- Ikke koble for mange apparater til den samme stikkkontakten.
- Ikke bruk stikkontakter som er i dårlig stand.

## Forbudt bruk

Ikke installer/bruk TV-apparatet på steder, i omgivelser eller situasjoner som de som er oppført nedenfor, ellers kan TV-apparatet fungere feil og forårsake brann, elektrisk støt, skader og/eller personskader.

### Steder:

Utendørs (i direkte sollys), ved vannkant, på et skip eller andre fartøyer, i et kjøretøy, i medisinske institusjoner, ustabile posisjoner, i nærheten av vann eller regn, fuktighet eller røyk.

### Omgivelser:

Steder som er varme, fuktige eller særlig støvet; slik at insekter har adgang; hvor det kan bli utsatt for mekanisk vibrasjon, i nærheten av åpen ild (stearinlys osv). TV-apparatet må ikke utsettes for vanndråper eller vannsprut. Det må ikke plasseres gjenstander som er fylt med væske oppå TV-en (f.eks. blomstervase).

### Situasjoner:

Ikke bruk apparatet når du er våt på hendene, når kabinettet er tatt av eller når det er tilkoblet utstyr som ikke er anbefalt av produsenten. Trekk ut støpselet fra stikkkontakten og koble fra antenneledningen når det lynrer.

## Knuselig glass:

- Ikke kast noe på TV-apparatet. Glasset i skjermen kan knuse og forårsake alvorlig personskade.
- Hvis overflaten på TV-apparatet sprekker, må du ikke berøre det før du har trukket ut støpslet. Ellers kan du få elektrisk støt.

## Når TV-en ikke er i bruk

- Hvis TV-apparatet ikke skal brukes noen dager, bør du skille apparatet fra strømmettet av miljøhensyn og sikkerhetsgrunner.
- Siden TV-en ikke er koblet fra strømmettet når du bare slår det av, må du trekke støpselet ut av stikkkontakten for å koble TV-apparatet fullstendig fra.
- Enkelte TV-apparater har imidlertid funksjoner som krever at apparatet står på i ventemodus for at de skal fungere korrekt. Instruksjonene i denne bruksanvisningen forteller deg om dette er tilfellet.

## Barns sikkerhet

- Ikke la barn klatre på TV-apparatet.
- For å unngå at små barn kan svelge mindre deler, hold disse delene av tilleggsutstyret unna barns rekkevidde.

## Hvis følgende problemer oppstår...

**Slå av** TV-apparatet og trekk ut støpselet fra strømmettet øyeblikkelig dersom følgende problemer oppstår.

Be forhandleren din eller Sony servicesentre om å få TV-en kontrollert av kvalifisert servicepersonell.

### Dersom:

- Nettkabelen er skadet.
- Stikkontakter er i dårlig stand.
- TV-apparatet er skadet fordi det har falt ned, vært utsatt for støt eller det er kastet noe på det.
- Det er kommet væske eller gjenstander inn i åpningene på kabinettet.

# Forholdsregler

## Se på TV

- Se på TV-apparatet i moderat belysning, da det sliter på øynene å se på TV-apparatet i dårlig lys over lengre tidsrom.
- Når du bruker hodetelefoner, justerer du lydvolument slik at det ikke blir for kraftig, så unngår du hørselsskader.

## LCD-skjerm

- Selv om LCD-skjermen er produsert med høypresisjonsteknologi og 99,99% eller mer av pikslene er effektive, kan det opptre svarte punkter eller lyspunkter (røde, blå eller grønne) konstant på LCD-skjermen. Dette er en egenskap LCD-skjermene har, og ingen feil.
- Ikke trykk på eller rip i frontfilteret, og ikke plasser noe oppå dette TV-apparatet. Bildet kan bli ujevnt eller LCD-skjermen kan bli ødelagt.
- Hvis dette TV-apparatet brukes på kalde steder, kan bildet bli uregelmessig eller mørkt. Dette er ingen feil. Det forsvinner når temperaturen øker.
- Spøkelsesbilder kan opptre når stillbilder vises kontinuerlig. Disse forsvinner etter en stund.
- Skjermen og kabinettet kan bli varmt når du bruker apparatet. Dette er ikke en feil på produktet.
- LCD-skjermen inneholder en liten mengde flytende krystall. En del fluoriserende rør brukt i dette TV-apparatet inneholder kvikksølv. Følg de lokale reglene og forskriftene for avfallshåndtering.

## Håndtering og rengjøring av skjermflaten/kabinettet på TV-apparatet

Husk å trekke ut støpselet med nettleddningen til TV-en før du rengjør apparatet.

For å unngå forringelse av skjermen og materialene apparatet er laget av, ta hensyn til følgende forholdsregler.

- Når du skal fjerne støv fra overflaten/kabinettet, tørker du forsiktig over med en myk klut. Hvis du ikke får av støvet på denne måten, tørker du med en myk klut fuktet i et mildt vaskemiddel.
- Bruk aldri skuresvamber, alkaliske/syreholdige rengjøringsmidler, skurepulver eller sterke løsemidler, som alkohol, benzen, forynningsmidler eller insektmidler. Bruk av denne typen midler, eller langvarig kontakt med gummi eller vinyl, kan resultere i skade på skjermen og kabinettet.
- Når TV-apparatets vinkel skal justeres, må du flytte forsiktig på det for å unngå at TV-en forskyver seg eller faller av sokkelen.

## Alternativt tilleggsutstyr

Hold alternative komponenter eller annet utstyr som avgir elektromagnetisk stråling, borte fra TV-apparatet. Ellers kan bildet forvrenges og/eller det oppstår en støyende lyd.

## Avhending av TV-apparatet



### Avhending av gamle elektriske og elektroniske apparater (gjelder i den europeiske unionen og andre europeiske land med separat innsamlingsystem)

Dette symbolet på produktet eller emballasjen indikerer at dette produktet ikke må behandles som husholdningsavfall. I stedet skal det leveres til spesiell innsamlingsstasjon for gjenvinning av elektrisk og elektronisk utstyr. Ved å sørge for at dette produktet avhendes på korrekt måte, vil du være med på å forhindre mulige negative følger for miljøet og helse, som ellers kan forårsakes av feilaktig avfallshåndtering av dette produktet. Gjenvinning av disse materialene vil være med på å ta vare på våre naturressurser. For mer informasjon om gjenvinning av dette produktet kan du kontakte lokale myndigheter, renovasjonsverket der du bor eller butikken der du kjøpte produktet.



### Avfallsinstruksjon vedrørende oppbrukte batterier (gjelder i EU og andre europeiske land med separate resirkuleringsrutiner)

Dette symbolet på batteriet eller på forpakningen betyr at batteriet ikke skal behandles som vanlig husholdningsavfall.

Ved å sørge for at disse batteriene blir kastet riktig vil du bidra til å beskytte miljøet og menneskers helse fra potensielt negative konsekvenser som ellers kunne ha blitt forårsaket av ukorrekt avfallsmetode. Resirkulering av materialene vil bidra til å bevare naturlige ressurser. Hva gjelder produkter som av sikkerhets-, ytelses- eller dataintegritetsgrunner krever permanent tilkobling til et inkorporert batteri, bør dette batteriet skiftes kun av autorisert servicepersonell. For å forsikre at batteriet blir behandlet korrekt skal det leveres til en resirkuleringsstasjon for elektriske produkter når det er oppbrukt. Hva gjelder alle andre batterier, vennligst se informasjonen om hvordan man fjerner batteriet på riktig måte. Lever batteriet på en resirkuleringsstasjon for oppbrukte batterier. For mer detaljert informasjon vedrørende korrekt avfallsmetode av dette produktet og av andre batterier, vennligst kontakt ditt kommunekontor, din avfallstjeneste eller forhandleren hvor du kjøpte produktet.

# Oversikt over fjernkontrollen

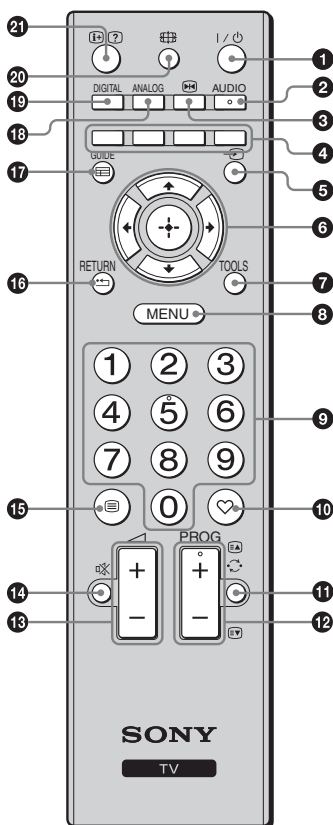

- 1 I/⏻ – TV-ventemodus**  
Slår TV-en på og av fra ventemodus.
- 2 AUDIO**  
I analog-modus: Trykk for å endre dual lyd-modus (side 24).
- 3 [PAUSE] – Stillbilde (side 14)**  
Fryser TV-bildet.
- 4 Fargeknapper (side 14, 17)**
- 5 [SOURCE] – Velg inngang**  
Velger inngangskilde fra utstyret som er koblet til TV-kontaktene (side 19).
- 6 [UP]/[DOWN]/[LEFT]/[RIGHT]/[ENTER]**
- 7 TOOLS (side 15, 20)**  
Gjør at du kan velge forskjellige seer-alternativer og endre/justere i samsvar med kilden og skjerm formatet.
- 8 MENU (side 21)**
- 9 Tallknapper**
  - I TV-modus: Velger kanaler. For kanalnummere fra 10 og oppover, trykk andre og tredje tall raskt etter hverandre.
  - I tekst-TV-modus: Tast inn det tresifrede sidenummeret for å velge siden.
- 10 [HEART] – Digital Favourite liste**  
Trykk for å vise digitale favoritter-listen du har angitt (side 17).
- 11 [RECALL] – Forrige kanal**  
Går tilbake til den forrige kanalen du så på.
- 12 [PROG +/-]/[E.A.]/[E.V.]**
  - I TV-modus: Velger neste (+) eller forrige (-) kanal.
  - I tekst-TV-modus (side 14): Velger neste ([E.A.]) eller forrige ([E.V.]) side.
- 13 [VOLUME +/-] – Volum**
- 14 [MUTE] – Dempe lyden**
- 15 [TEXT] – Tekst (side 14)**
- 16 [RETURN] / [BACK]**  
Går tilbake til forrige skjermbilde av en vist meny.
- 17 [GUIDE] / [EPG] – EPG (Digital Elektronisk Programguide) (side 16)**
- 18 [ANALOG] – Analog modus (side 13)**
- 19 [DIGITAL] – Digital modus (side 13)**
- 20 [SCREEN] – Skjermbildemodus (side 14)**
- 21 [INFO/?] – Info / Hente frem tekst**
  - I digital modus: Viser korte detaljer om det programmet du ser på nå.
  - I analog modus: Viser informasjon som aktuelt kanalnummer og skjerm format.
  - I tekst-TV-modus (side 14): Viser skjult informasjon (f.eks. svar på en oppgave).



Knappene med tallet 5, PROG + og AUDIO har opphøyninger. Du kan bruke disse forhøyningene til hjelp ved betjening av TV-en.

# Oversikt over knappene og indikatorene på TV-en

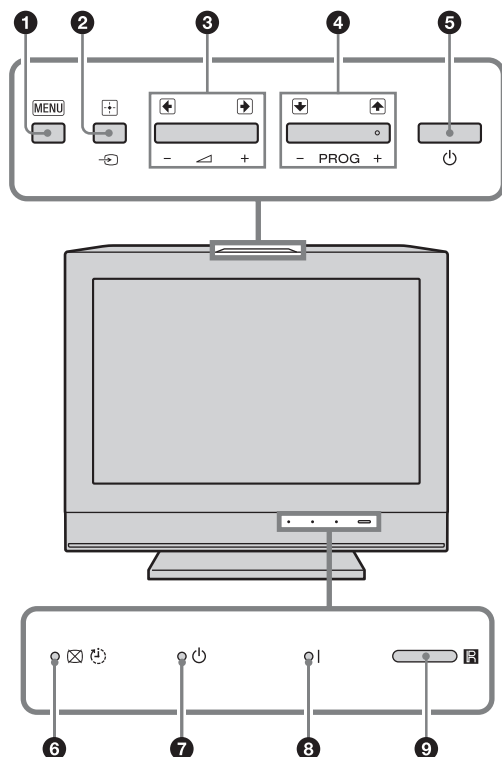

## 1 MENU (side 21)

## 2 →/← -Inngangvalg/OK

- I TV-modus: Velger inngangskilde fra utstyret som er koblet til TV-kontaktene (side 19).
- I TV-menyen: Velger meny eller alternativ, og bekrefter innstillingen.

## 3 ▲ +/-/▶/◀

- I TV-modus: Øker (+) eller demper (-) lydvolümet.
- I TV-menyen: Går gjennom alternativene til høyre (▶) eller venstre (◀).

## 4 PROG +/-/⬆/⬇

- I TV-modus: Velger neste (+) eller forrige (-) kanal.
- I TV-menyen: Går gjennom alternativene opp (⬆) eller ned (⬇).

## 5 ⏻ - På/Av

Slår TV-en på eller av.

- For å koble TV-en fullstendig fra strømtilførselen, må du trekke støpslet ut av stikkontakten.
- Når du slår på TV-apparatet blinker strømindikatoren grønt.

## 6 ⏻ ⌚ - Bilde av / Innsøvingstimer indikator

- Lyser grønt når bildet slås av (side 25).
- Lyser oransje når timeren er innstilt (side 26).

## 7 ⏻ - Ventemodus-indikator

Lyser rødt når TV-en er i ventemodus.

## 8 I - Strømindikator

Lyser grønt når TV-en er på.

## 9 Fjernkontrollsensor

- Mottar IR-signaler fra fjernkontrollen.
- Ikke legg noe over sensoren, ellers kan funksjonen påvirkes.



Pass på at TV-en er fullstendig slått av før du trekker ut nettleidingen. Hvis du trekker ut nettleidingen mens TV-en er på, kan dette føre til at indikatoren fortsetter å være tent eller til at TV-en ikke fungerer som den skal.

## Se TV

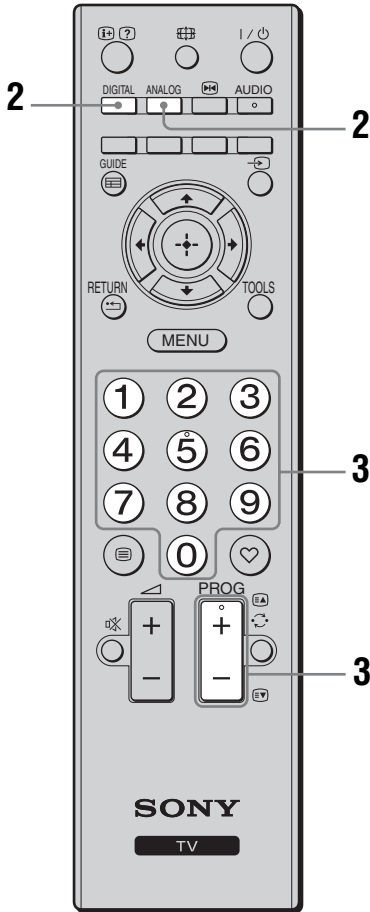
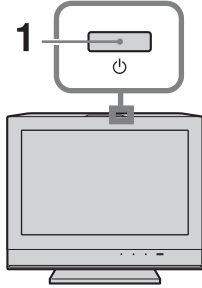

- 1 Trykk øverst på TV-kanten for å skru på TVen.

Når TVen er i standby-modus (standby) (indikatoren foran på TVen lyser rødt), trykk på fjernkontrollen for å skru på TVen.

- 2 Trykk DIGITAL for å bytte til digitalmodus, eller ANALOG for å bytte til analogmodus.

Kanalene som er tilgjengelige varierer, avhengig av modus.

- 3 Trykk på tallknappene eller PROG +/- for å velge TV-kanal.

For å velge kanalnummer 10 og høyre ved å bruke tallknappene, trykk på andre og tredje tall raskt etter hverandre.

Velge en digital kanal med den digitale elektroniske programguiden (EPG), se side 16.

### I digital modus

En informasjonsstripe vises kort. Følgende symboler kan også forekomme i stripen.

- : Radio tjeneste
- : Kodet/Abonnement tjeneste
- : Mange lydspår tilgjengelige
- : Teksting tilgjengelig
- : Teksting for hørselshemmede tilgjengelig
- : Anbefalt aldersgrense for aktuelt program (fra 4 til 18 år)
- : Tilgangskontroll

### Andre operasjoner

Når du skal	Gjør du dette
Justere volumet	Trykk på  + (øke)/ - (redusere).
Få tilgang til programtabellen (bare i analog modus)	Trykk på  . For å velge en analog kanal, trykk på , trykk så på  .

## Se tekst-TV

Trykk på . Hver gang du trykker på , skifter bildet syklisk som følger:

Tekst → Tekst over TV-bildet (blandet modus) → Ingen tekst (avslutter tekst-TV)

Når du vil velge en side, trykker du på tallknappene eller /.

Hvis du vil vise skjult informasjon, trykker du på .



Når Fasttext er tilgjengelig, vil du se fire fargede felt nederst på tekstsiden. Fasttext gir deg rask og enkel tilgang til sider. Trykk på den aktuelle fargede knappen for å få tilgang til siden.

## Stillbilde

Fryser TV-bildet (f.eks. hvis du skal skrive ned et telefonnummer eller en oppskrift).

1 Trykk på på fjernkontrollen.

2 Trykk en gang til på når du vil gå tilbake til vanlig TV-modus.



Ikke tilgjengelig for Component, HDMI1, HDMI2 og PC-inndata.

## Endre skjerm format manuelt i forhold til kringkasting

Trykk på gjentatte ganger for å velge ønsket skjerm format.

### Smart\*

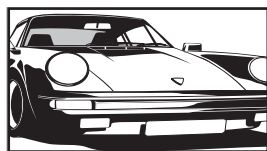

Viser sendinger på vanlig format 4:3 med en imitert bredformateffekt. 4:3-bildet strekkes ut slik at det fyller skjermbildet.

### 4/3

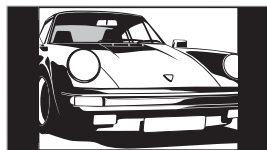

Viser sendinger på vanlig format (4:3) med riktige proporsjoner (f.eks. ikke-bredformat-TV) med riktige proporsjoner.

### Wide (kun KDL-32L40xx/KDL-26L40xx)

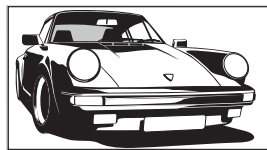

Viser bredformat (16:9) med riktige proporsjoner.

### Zoom\* (kun KDL-32L40xx/KDL-26L40xx)

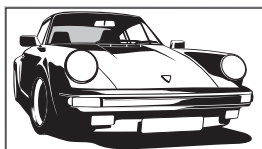

Viser sendinger i kinoformat med riktige proporsjoner.

### 14/9\*

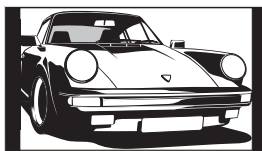

Viser 14:9-sendinger med riktige proporsjoner. Det vil gi svarte kanter på skjermen.

### Teksting\*

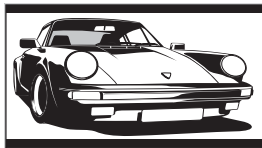

Viser sendinger i kinoformat med undertekster på skjermen.

### Wide (kun KDL-19L40xx)

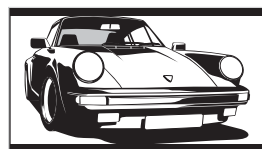

Viser 16:9-sendinger med riktige proporsjoner. Det vil gi svarte kanter på skjermen.

### Zoom (kun KDL-19L40xx)

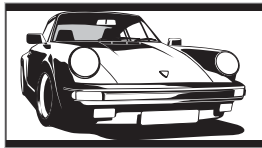

Viser 4:3-sendinger i kinoformat med riktige proporsjoner. Det vil gi svarte kanter på skjermen.

### Auto

- "Skjermformat" er satt til "Auto", og skjermformatet tilpasses automatisk til signalet.
- "Auto" er bare tilgjengelig for PAL-og SECAM-signaler.

\* Deler av toppen og bunnen på bildet kan bli kuttet bort.



- Enkelte skjermformater kan kanskje ikke velges, avhengig av signalet.
- Det kan hende at visse tegn og/eller bokstaver øverst og nederst på bildet ikke er synlige i "Smart".



Du kan justere bildets loddrette plassering ved å velge "Smart", "Zoom" eller "14/9". Trykk / for å flytte bildet opp eller ned (f.eks. for å kunne lese undertekster).

## Bruke verktøy-menyen

Trykk på TOOLS for å vise følgende alternativer når du ser på et TV-program.

<b>Alternativer</b>	<b>Beskrivelse</b>
Lukk	Lukker verktøymenyen.
Bildemodus	Se på side 22.
Effekt	Se på side 24.
Høytaler	Se på side 24.
Lydspråk (kun i digital modus)	Se på side 31.
Innstillinger for teksting (kun i digital modus)	Se på side 31.
Innsøvningssti.	Se på side 26.
Strømsparing	Se på side 25.
Systeminformasjon (kun i digital modus)	Viser systeminformasjonsbildet.

# Kontrollere den digitale elektroniske programguiden (EPG) DV3\*

Fre 3 Nov 15:39

I dag	15:30	16:00	16:30	17:00
001 BBC ONE	Lazy T... Pinky... The S...	Basil Brush	Blue Pet... i	
002 BBC TWO	International Bowls	Ready Steady Co... Th...		
003 ITV 1	i Pira... Pl... Disney's T...	Harry Hill's...	The Paul...	
004 Channel 4	Countdown	Deal Or No Deal	Richard &...	
005 five	Death In Small Doses			
006 ITV 2	The Ri... Treha	Sally Jessy...		
007 BBC THREE	This is BBC THREE			
009 Teletext	No Event Information			
010 BBC FOUR	This is BBC FOUR			
011 Sky Travel	Undercove... Luton Airp... Entertainm...	Live At Fi...		
012 UKTV History	Children of... Secret Agent	Gunpowd...		
013 More 4	ER	Carry On Up The Khyber		
Förrige	Neste	+1 dag		

Velg: Søk: Alternativer:

- 1 I digital modus, trykk på GUIDE.
- 2 Utfør ønsket operasjon, som vist i følgende tabell eller som kommer til syne på skjermen.



Programinformasjonen vil kun vises, dersom TV-stasjonen overfører den.

## Digital elektronisk programguide (EPG)

\* Denne funksjonen er muligens ikke tilgjengelig i noen land/regioner.

### Når du skal

### Gjør du dette

Se på et program

Trykk på /// for å velge programmet, trykk så på .

Slå av EPG

Trykk på GUIDE.



Hvis du har valgt aldersbegrensning for programmer, vil det komme til syne en melding på skjermen som ber om at du oppgir PIN-koden. For mer informasjon, se "Tilgangskontroll" på side 31.



# Bruke den digitale favorittlisten DV3\*

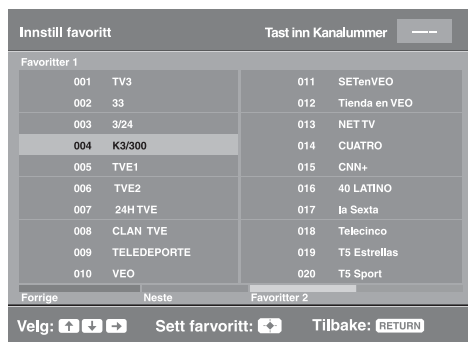

Med Favorittfunksjonen kan du spesifisere opptil fire lister med favorittprogrammene dine.

- 1 I digital modus, trykk på ♥.
- 2 Utfør ønsket operasjon, som vist i følgende tabell eller som kommer til syne på skjermen.

## Digital Favorittliste

\* Denne funksjonen er muligens ikke tilgjengelig i noen land/regioner.

Når du skal	Gjør du dette
Sette sammen din favorittliste for første gang	<ol style="list-style-type: none"><li>1 Trykk på ⊕ for å velge "Ja".</li><li>2 Trykk på den gule knappen for å velge Favorittlisten.</li><li>3 Trykk på ⇅ for å velge den kanalen du vil legge til, trykk så på ⊕. Kanaler som er lagret i Favorittlisten indikeres med et ♥ symbol.</li><li>4 Trykk RETURN for å avslutte.</li></ol>
Se på en kanal	<ol style="list-style-type: none"><li>1 Trykk på den gule knappen for å gå gjennom dine Favorittlister.</li><li>2 Trykk på ⇅ for å velge kanalen, trykk så på ⊕.</li></ol>
Slå av favorittlisten	Trykk på RETURN.
Legge til eller fjerne kanaler i den aktuelt endrede favorittlisten	<ol style="list-style-type: none"><li>1 Trykk på den blå knappen.</li><li>2 Trykk på den gule knappen for å velge Favorittlisten du vil redigere.</li><li>3 Trykk på ⇅ for å velge den kanalen du vil legge til eller fjerne, trykk så på ⊕.</li></ol>
Fjerne alle kanaler fra den aktuelle favorittlisten	<ol style="list-style-type: none"><li>1 Trykk på den blå knappen.</li><li>2 Trykk på den gule knappen for å velge Favorittlisten du vil redigere.</li><li>3 Trykk på den blå knappen.</li><li>4 Trykk på ⇅ for å velge "Ja", trykk så på ⊕ for å bekrefte.</li></ol>

# Bruke tilleggsutstyr

## Koble til tilleggsutstyr

Du kan koble en rekke typer tilleggsutstyr til TV-en. Kabler for tilkobling medfølger ikke.

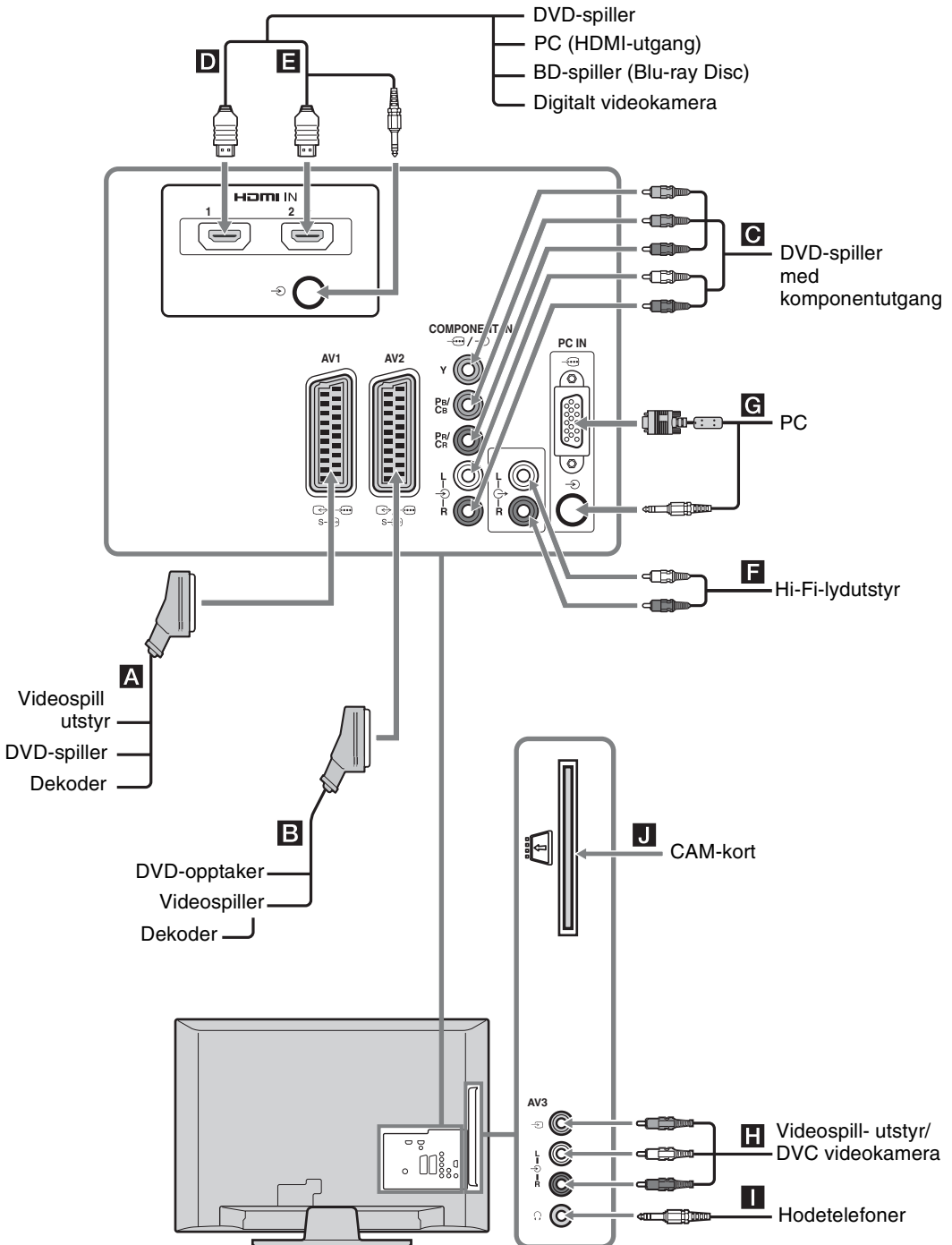





# Vise bilder fra utstyr som er koblet til TV-en







Skru på det tilkoblede utstyret og gjennomfør en av følgende operasjoner.

## For en automatisk innstilt videospiller se på side 7

I analog modus, trykk på PROG +/-, eller tallknappene, for å velge videokanalen.



### For annet tilkoblet utstyr

Trykk på  for å vise listen over det tilkoblede utstyret. Trykk på  for å velge den ønskede inngangskilden, og trykk deretter på . (Det fremhevede elementet velges etter 2 sekunder uten noen operasjon etter trykking på .)

Symbol på skjermen	Beskrivelse
 AV1/  AV1	For å se utstyr som er koblet til <b>A</b> .
 AV2/  AV2	For å se utstyr som er koblet til <b>B</b> .
 Component	For å se utstyr som er koblet til <b>C</b> .
 HDMI1	HDMI IN 1*. For å se utstyr som er koblet til <b>D</b> .
 HDMI2	HDMI IN 2*. For å se utstyr som er koblet til <b>E</b> . Hvis utstyret har en DVI-kontakt, kople DVI-kontakten til HDMI IN 2 kontakten gjennom en DVI-HDMI-adapter brukergrensesnitt (medfølger ikke), og kople utstyrets lyd ut kontakter til lyd inn kontaktene i HDMI IN 2 kontaktene.



\* 

- Kun bruk en autorisert HDMI-kabel med HDMI-logoen. Vi anbefaler at du bruker en HDMI-kabel fra Sony.
- Når HDMI-kontrollkompatibelt utstyr er tilkoblet, støttes kommunikasjonen med tilkoblet utstyr. Referer til side 20 for å stille inn denne kommunikasjonen.

Symbol på skjermen	Beskrivelse
 AV3	For å se utstyr som er koblet til <b>H</b> .
 PC	For å se utstyr som er koblet til <b>G</b> .  Det anbefales å bruke en PC-kabel med av typen "Connector, D-sub 15" (ref. 1-793-504-11, tilgjengelig hos Sony-forhandleren), eller tilsvarende.

### For å koble til

### Gjør du dette

Hodetelefoner <b>I</b>	Kobles til kontakten  hvis du skal høre TV-lyden i hodetelefonene.
CAM-modul (Conditional Access Module) <b>J</b>	Bruke betal-TV-tjenesten (PPV). Mer informasjon finner du i brukerhåndboken som fulgte med CAM-modulen. For å bruke CAM, fjern "dummy"-kortet fra CAM-åpningen. Skru av TV-en mens du setter ditt kamera inn i CAM-åpningen. Når du ikke bruker CAM, anbefaler vi at "dummy"-kortet settes inn og las stå i CAM-åpningen.  CAM støttes ikke i visse land/regioner. Sjekk med din autoriserte forhandler.
Hi-Fi lydutstyr <b>F</b>	Kobles til lydutgangene  hvis du vil høre TV-lyden på et musikknettleg.

## Andre operasjoner

Når du skal	Gjør du dette
Gå tilbake til normal TV-modus	Trykk på DIGITAL eller ANALOG.
Gå til Digitale favoritter (kun i digital modus)	Trykk på  . For mer informasjon, se side 17.

## Bruke Verktøy-menyen

Trykk på TOOLS for å vise følgende alternativer når du ser på bilder fra tilkoblet utstyr.

Alternativer	Beskrivelse
Lukk	Lukker verktøymenyen.
Bildemodus (unntatt PC-inngangsmodus)	Se på side 22.
Skjermmodus (kun i PC-inngangsmodus)	Se på side 22.
Effekt	Se på side 24.
Høyttaler	Se på side 24.
H Skift (kun i PC-inngangsmodus)	Se på side 25.
V Skift (kun i PC-inngangsmodus)	Se på side 25.
Innsøvningssti. (unntatt PC-inngangsmodus)	Se på side 26.
Strømsparing	Se på side 25.

## Bruke kontroll for HDMI

Kontroll for HDMI-funksjonen gjør at TV-apparatet kan kommunisere med tilkoblet utstyr som er kompatibelt med funksjonen, ved hjelp av HDMI CEC (Consumer Electronics Control). Ved å koble til annet Sony-utstyr som er kompatibelt med kontroll for HDMI (med HDMI-kabler), kan du betjene dem samtidig.

Pass på at du kobler til utstyret på riktig måte, og at du foretar nødvendige innstillinger.

### Endre kontroll for HDMI-innstillinger

Kontroll for HDMI-innstillingene må angis både på TV-apparatet og det tilkoblede utstyret. Du finner anvisninger for innstilling av TV-apparatet under "HDMI-oppsett" på side 28. Anvisninger for innstilling av det tilkoblede utstyret finner du i bruksanvisningen for utstyret.

### Kontroll for HDMI-funksjoner

- Slår det tilkoblede utstyret av gjensidig sperring med TV-en.
- Slår TV-en på gjensidig sperring med utstyr og slår automatisk inngangen over til utstyret når utstyret begynner å spille.

# Bruke MENU -funksjonene

## Navigere gjennom menyene

Med "MENU" kan du bruke de komfortable funksjonene ved denne TV-en. Du kan velge kanaler og inngangskilder og endre innstillingene for TV-en din.

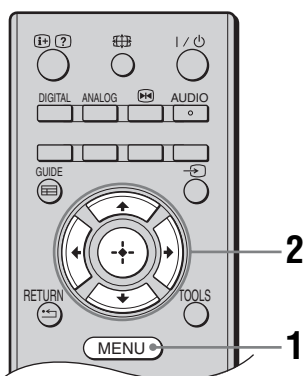

- 1 Trykk på MENU.
- 2 Trykk på  $\uparrow/\downarrow$  for å velge et alternativ. trykk så på  $\oplus$ .  
Trykk på MENU for å lukke menyen.

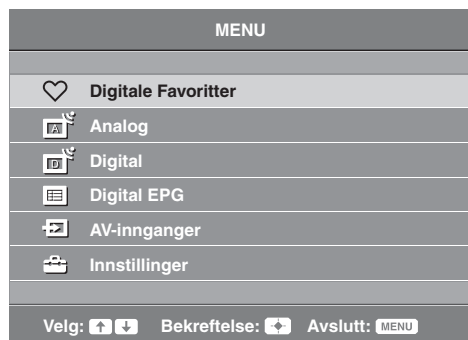

- 1 **Digitale Favoritter\***  
Viser favorittlisten (side 17).
- 2 **Analog**  
Går tilbake til den analoge kanalen du så på sist.
- 3 **Digital\***  
Går tilbake til den digitale kanalen du så på sist.
- 4 **Digital EPG\***  
Viser Digital elektronisk programguide (EPG) (side 16).

### 5 AV-innganger

Velger utstyr som er koblet til TV-en din.

- Velg inngangskilde, og trykk så på  $\oplus$  for å se ønsket ekstern inngangskilde.

### 6 Innstillinger

Viser "Innstillinger"-menyen hvor de fleste avanserte innstillingene og justeringene utføres.

1 Trykk på  $\uparrow/\downarrow$  for å velge et menyikon, trykk så på  $\oplus$ .

2 Trykk på  $\uparrow/\downarrow/\leftarrow/\rightarrow$  for å velge et alternativ eller justere en innstilling, trykk så på  $\oplus$ .





For mer informasjon om innstillinger, se side 22 til 31.





Alternativene du kan justere varierer i forhold til situasjonen. Alternativer som ikke er tilgjengelige, er grå eller vises ikke.

- \* Denne funksjonen er muligens ikke tilgjengelig i noen land/regioner.

# Bildejustering-meny

Bildejustering		
	Bildemodus	Normal
	Bakgr.lys	5 <input type="text"/>
	Kontrast	Maks <input type="text"/>
	Lysstyrke	50 <input type="text"/>
	Farge	50 <input type="text"/>
	Fargetone	0 <input type="text"/>
	Skarphet	15 <input type="text"/>
	Fargetemperatur	Varm
	Støyreduksjon	Middels
	MPEG støyreduksjon	Middels
	Tilbakestill	

Tilbake:  Velg:  Bekreftelse:  Avslutt: MENU

Du kan velge funksjonene som er oppført nedenfor fra "Bildejustering"-menyen. For å velge alternativer i "Innstillinger", se "Navigere gjennom menyene" på side 21.

## Bildemodus

Velger bildemodus unntatt for PC-inngangskilde.

**"Dynamisk"**: For bedre bildekontrast og skarphet.

**"Normal"**: For standardbilde. Anbefales for hjemmeunderholdning.

**"Kino"**: For å se filmbasert innhold. Best egnet for å se i teaterliknende omgivelser.

Denne bildeinnstillingen er utviklet i samarbeid med Sony Pictures Entertainment for seriøst å gjengi filmer slik filmprodusentene hadde tenkt seg det.

## Skjermmodus (kun i PC-modus)

Velger visningsmodus for PC-inngangskilde.

**"Video"**: For videobilder.

**"Tekst"**: For tekst, diagrammer eller tabeller.

## Bakgr.lys

Justerer lysstyrke på bakgrunnsbelysningen.

## Kontrast

Øker eller reduserer bildekontrasten.

## Lysstyrke

Gjør bildet lysere eller mørkere.

## Farge

Øker eller reduserer fargeintensiteten.

## Fargetone

Øker og senker de grønne og de røde tonene.



"Fargetone" kan kun justeres for NTSC-fargesignaler (f.eks. videokassetter fra USA).

## Skarphet

Gjør bildet skarpere eller mykere.

## Fargetemperatur

Justerer hvitfargen i bildet.

**"Kjølig"**: Gir hvitfarger en blå tone.

**"Nøytral"**: Gir hvitfarger en nøytral tone.

**"Varm"**: Gir hvitfarger en rød tone.



"Varm" kan ikke velges når du stiller inn "Bildemodus" på "Dynamisk".

---

## Støyreduksjon

Reduserer bildestøyen (snø på bildet) når signalet er svakt.  
"**Høy/Middels/Lav**": Modifiserer effekten av støyreduksjon.  
"**Av**": Slår av "Støyreduksjon"-funksjonen.

---

## MPEG støyreduksjon

Reduserer bildestøy i MPEG-komprimert video.

---

## Tilbakestill

Tilbakestiller alle "Bildejustering"-innstillingene unntatt "Bildemodus" og "Skjermmodus" (bare i PC modus) til fabrikkinnstillingene.

---



"Lysstyrke", "Farge", "Fargetone" og "Skarphet" er ikke tilgjengelige når "Bildemodus" er satt til "Dynamisk" eller når "Skjermmodus" er satt til "Tekst".

# Lydjustering-meny

Lydjustering	
Effekt	Standard
Surround	Av
Diskant	0 <input type="text"/>
Bass	0 <input type="text"/>
Balanse	0 <input type="text"/>
Tilbakestill	
Flerspråklig lyd	Mono
Auto volumjust	På
Høytaler	TV-høytaler

Tilbake: ← Velg: ↑ ↓ Bekreftelse: → Avslutt: MENU

Du kan velge funksjonene som er oppført nedenfor fra "Lydjustering"-menyen. For å velge alternativer i "Innstillinger", se "Navigere gjennom menyene" på side 21.

## Effekt

Velger lydmodus.

**"Standard"**: Gir bedre klarhet, detaljer og lydgjengivelse.

**"Dinamisk"**: Gir bedre klarhet og lydgjengivelse i musikk og tale.

**"Tydelige stemmer"**: Får stemmen til å høres klarere ut.

## Surround

Velger surround-modus.

**"Surround"**: For surround lyd (bare for stereo-programmer).

**"Simulert Stereo"**: Legger en surround-effekt til mono-programmer.

**"Av"**: For vanlig stereo- og mono-mottak.

## Diskant

Justerer høyfrekvente lyder.

## Bass

Justerer lavfrekvente lyder.

## Balanse

Fordeler lydstyrken på venstre og høyre høytaler.

## Tilbakestill

Tilbakestiller alle "Lydjustering"-innstillingene til fabrikkinnstillingene.

## Flerspråklig lyd

Velger lyden fra høytaleren for en stereo eller tospråklig sending.

**"Stereo"**, **"Mono"**: For stereosending.

**"A"/"B"/"Mono"**: For en tospråklig kringkasting, velg "A" for lydkanal 1, "B" for lydkanal 2, eller "Mono" for en monokanal, hvis tilgjengelig.



Hvis du velger annet utstyr som er koblet til TV-apparatet, still inn "Flerspråklig lyd" til "Stereo", "A" eller "B".

## Auto volumjust

Holder konstant volumnivå selv om volumet i sendingen varierer (lyden blir for eksempel ofte skrudd opp ved reklameinnslag).

## Høytaler

Slår på og av TV-ens innebygde høytalere.

**"TV-høytaler"**: TV-høytalene slås på slik at du kan høre lyden fra TV-en gjennom TV-ens høytalere.

**"Lydanlegg"**: TV-høytalene slås av slik at du bare kan høre lyden fra TV-en gjennom det eksterne lydutstyret som er koblet til lydutgangenes kontakter.



"Effekt", "Surround", "Diskant", "Bass", "Balanse", "Tilbakestill" og "Auto volumjust" er ikke tilgjengelige når "Høytaler" er satt på "Lydanlegg".



# Egenskaper-meny



Du kan velge funksjonene som er oppført nedenfor på "Egenskaper"-menyen. For å velge alternativer i "Innstillinger", se "Navigere gjennom menyene" på side 21.

## Skjermkontroll

Endrer skjermformatet.

### Skjermformat

For detaljer om skjerm format, se side 14.



"Auto" er kun tilgjengelig for PAL og SECAM signaler.

## Skjermkontroll (bare i PC-modus)

"Normal": Viser bildet i dens originale størrelse.

"Full": Forstørrer bildet for å fylle skjermen.

## Strømsparing

Velger strømsparingsmodus for å redusere TV-ens strømforbruk.

"Normal": Standardinnstillingen.







"På": Reduserer TV-ens strømforbruk.

"Bilde av": Slår av bildet. Du kan høre på lyden selv om bildet er av.

## RGB sentrering

Justerer den horisontale bildeposisjonen slik at bildet står midt på skjermen.



Dette alternativet er bare tilgjengelig hvis en RGB-kilde er koblet til scartkontakt  /  /  S  AV1 eller  /  / S  AV2 bak på TV-en.

## PC justering

Tilpasser TV-skjermen til bruk som PC-skjerm.



Dette alternativet er bare tilgjengelig hvis apparatet mottar PC-signaler.

"Fase": Justerer skjermen når en del av en tekst eller av et bilde som vises ikke er klar.

"Pixelstørrelse": Forstørrer eller fominsker skjermstørrelsen horisontalt.

"H Skift": Flytter skjermbildet til venstre eller til høyre.

"V Skift": Flytter skjermbildet opp eller ned.

"Strømsparing": Når denne funksjonen er slått "På" går apparatet i hvilemodus hvis det ikke mottar PC-signaler. Trykk  for å gå tilbake til TV-modus.

"Tilbakestill": Tilbakestiller til fabrikkinnstillingene.

---

## Timer

Stiller tidsuret for å slå av TV'en.

### **Innsøvningsti.**

Stiller inn en tidsperiode før TV-en skal slå seg over på ventemodus automatisk. Når "Innsøvningsti." aktiveres,  (Innsøvningsti.) vil indikatoren foran på TVen lyse oransje.



- Når du slår TVen av og på igjen, stilles "Innsøvningsti." inn på "Av".
  - En melding vil vises på skjermen ett minutt før TVen går på standby modus.
-

# Oppsett-meny

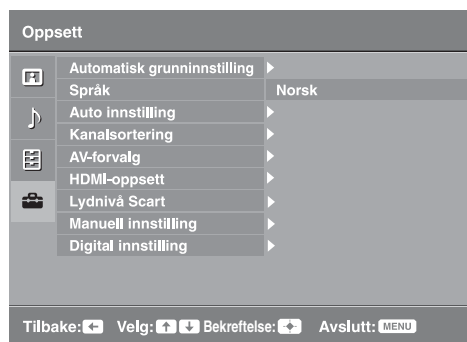

Du kan velge funksjonene som er oppført nedenfor på "Oppsett"-menyen. For å velge alternativer i "Innstillinger", se "Navigere gjennom menyene" på side 21.

## Automatisk grunninnstilling

Starter den første innstillingen av språk, land/region og beliggenhet, og skruer på alle tilgjengelige digitale og analoge kanaler. Vanligvis trenger du ikke å utføre denne operasjonen, siden språk og land/region ble valgt og kanalene ble innstilt da TV-en ble installert for første gang (side 7). Med dette alternativet kan du imidlertid gjenta prosessen (f.eks. for å stille inn TV-apparatet på nytt når du flytter).

## Språk

Velger språk for menyene.

## Auto innstilling (Bare i analog modus)

Stiller inn alle tilgjengelige analoge kanaler. Vanligvis trenger du ikke å utføre denne operasjonen, siden kanalene ble innstilt da TV-en ble installert første gang (side 7). Med dette alternativet kan du likevel gjenta denne operasjonen, for eksempel for å stille inn TV-en på nytt etter flytting eller hvis flere kanaler er blitt tilgjengelige.

## Kanalsortering (Bare i analog modus)

Endrer lagringsrekkefølgen for de analoge kanalene i TV-en.

- 1 Trykk på  $\uparrow/\downarrow$  for å velge den kanalen du vil flytte til en ny posisjon, trykk så på  $\rightleftarrows$ .
- 2 Trykk på  $\uparrow/\downarrow$  for å velge den nye posisjonen for kanalen, trykk så på  $\oplus$ .

## AV-forvalg

Tilordner et navn til utstyr som er koblet til kontaktene på siden og bak. Dette navnet vises på skjermen et kort øyeblikk når du velger utstyret. Du kan hoppe over alle inngangskilder som ikke er tilkoblet til noe utstyr.

- 1 Trykk på  $\uparrow/\downarrow$  for å velge ønsket inngangskilde, trykk så på  $\oplus$ .
- 2 Trykk på  $\uparrow/\downarrow$  for å velge ønsket alternativ nedenfor, trykk så på  $\oplus$ .
  - AV1 (eller AV2/ AV3/ HDMI1/ HDMI2/ Component/ PC), VIDEO, DVD, CABLE, GAME, CAM, SAT: Bruker en av de forhåndsinnstilte etikettene for å gi et navn til det tilkoblede utstyret.
  - "Endre": Lager din egen tekst.
  - 1 Trykk på  $\uparrow/\downarrow$  for å velge den bokstaven eller det nummeret du vil bruke ("\_" for mellomrom), trykk så på  $\rightleftarrows$ .

**Hvis du har lagt inn feil tegn**  
Trykk på  $\leftarrow/\rightarrow$  for å velge det tegnet som er feil. Trykk så på  $\uparrow/\downarrow$  for å velge korrekt tegn.
  - 2 Gjenta fremgangsmåten i trinn 1 til navnet er ferdig, og trykk deretter  $\oplus$ .

---

## HDMI-oppsett

Gjør det mulig for TV-apparatet å kommunisere med utstyr som er kompatibelt med kontroll for HDMI-funksjonen, og som er koblet til TV-apparatets HDMI-kontakt. Legg merke til at innstillingene for kommunikasjon også må stilles inn på det tilkoblede utstyret.

**"Kontroll for HDMI"**: Angir om betjeningen av TV-apparatet skal kobles til annet utstyr med HDMI-tilkobling.

**"Enheter av automatisk"**: Når denne funksjonen er slått "På" vil annet kontroll for HDMI-utstyr bli slått av når du slår av TV-apparatet eller setter det i hvilemodus med fjernkontrollen.

**"TV på automatisk"**: Når denne funksjonen er slått "På" blir TV-apparatet slått på når du slår på annet utstyr med HDMI-tilkobling.

**"Enhetslisteoppdatering"**: Oppretter eller oppdaterer "HDMI-enhetsliste". Opptil 11 kompatible apparater kan kobles til, og opptil 5 apparater kan kobles til én kontakt. Husk å oppdatere "HDMI-enhetsliste" når du gjør endringer i tilkoblinger eller innstillinger.

**"HDMI-enhetsliste"**: Viser en liste over tilkoblet utstyr som har kontroll for HDMI.

---

## Lydnivå Scart

Angir et uavhengig volumnivå for hver tilleggsenhet som er koblet til TV-en.

---

## Manuell innstilling (Bare i analog modus)

Endrer den tilgjengelige analoge kanalinnstillingen.

Press  $\uparrow/\downarrow$  for å velge det programnummeret du vil endre. Trykk så på  $\oplus$ .

### System

Stiller inn kanalene manuelt.

1 Trykk på  $\uparrow/\downarrow$  for å velge "System", trykk så på  $\oplus$ .

2 Trykk på  $\uparrow/\downarrow$  for å velge et av følgende systemer for TV-kringkasting, trykk så på  $\leftarrow$ .

B/G: for land/regioner i Vest-Europa

D/K: for land/regioner i Øst-Europa

L: for Frankrike

I: for Storbritannia



Avhengig av valgt land/region under "Land", er det ikke sikkert at dette alternativet er tilgjengelig.på side 6

### Kanal

1 Trykk på  $\uparrow/\downarrow$  for å velge "Kanal", trykk så på  $\oplus$ .

2 Trykk på  $\uparrow/\downarrow$  for å velge "S" (for kanaler via kabel) eller "C" (for kanaler via vanlig antenne), trykk så på  $\Rightarrow$ .

3 Slik stiller du inn kanalene:

#### Hvis du ikke kjenner kanalnummeret (frekvensen)

Trykk på  $\uparrow/\downarrow$  for å søke etter neste tilgjengelige kanal. Når en kanal blir funnet, stopper søket. Trykk på  $\uparrow/\downarrow$  hvis du vil fortsette å søke.

#### Hvis du kjenner kanalnummeret (frekvensen)

Bruk tallknappene til å velge kanalnummeret for TV-kanalen eller kanalen for videosignalet.

4 Trykk på  $\oplus$  for å hoppe til "Bekreft", trykk så på  $\oplus$ .

Gjenta fremgangsmåten over hvis du vil stille inn flere kanaler manuelt.

### Tekst

Tilordner et navn på inntil fem bokstaver eller sifre som du velger selv for den valgte kanalen.

### AFT

Gjør at du kan fininnstille det valgte programnummeret manuelt for å forsøke å bedre bilde kvaliteten.

---

### **Lydfilter**

Forbedrer lyden for enkeltkanaler ved eventuelle forstyrrelser i monosendinger. Noen ganger kan et signal som ikke er standard forårsake lydforstyrrelse eller midlertidig bortfall av lyden når du ser på monoprogrammer.

Hvis du ikke opplever noen lydforstyrrelser, anbefaler vi at du lar dette alternativet stå på fabrikkinnstillingen "Av".



"Lydfilter" er ikke tilgjengelig når "System" er innstilt på "L".

### **Hopp**

Hopper over ubrukte analoge kanaler når du trykker på PROG +/- for å velge kanaler. (Du kan likevel velge kanalene som er hoppet over ved å bruke tallknappene.)

### **Bekreft**

Lagrer endringene du gjorde i "Manuell innstilling"-innstillingene.

---

# Digital innstilling meny

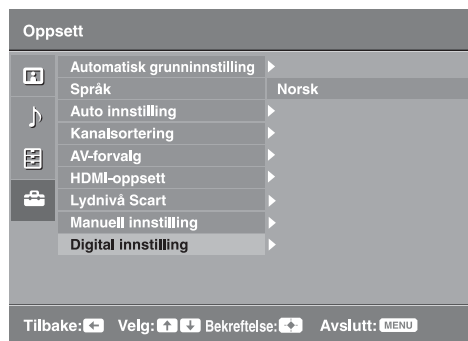

Du kan velge alternativene på listen under i "Digital innstilling"-menyen. Deretter trykker du  $\uparrow/\downarrow$  for å velge "Digital søking" or "Digital innstilling". For valg av alternativer i "Innstillinger", se "Navigere gjennom menyene" (side 21).



Noen funksjoner er muligens ikke tilgjengelige i noen land/regioner.

## Digital søking

### Automatisk kanalinnstilling

Innstillinger tilgjengelige digitale kanaler.

Med dette alternativet kan du stille inn TV-en på nytt etter flytting eller hvis flere kanaler er blitt tilgjengelige. Trykk på  $\oplus$ .

### Redigere programliste

Fjerner alle uønskede digitale kanaler som er lagret i TV-en, og endrer rekkefølgen for de digitale kanalene i TV-en.

- 1 Trykk på  $\uparrow/\downarrow$  for å velge den kanalen du vil fjerne eller flytte til en ny posisjon.

Bruk tallknappene for å velge det kjente tresifrede programnummeret på den sendingen du ønsker.

- 2 Fjern eller endre rekkefølgen for de digitale kanalene som følger:

#### Fjerne en digital kanal

Trykk på  $\oplus$ . Når det vises en bekreftelsesmelding, trykk på  $\leftarrow$  for å velge "Ja", trykk så på  $\oplus$ .

#### Endre rekkefølgen på de digitale kanalene

Trykk på  $\rightleftarrows$ , trykk så på  $\uparrow/\downarrow$  for å velge den nye posisjonen for kanalen, og trykk på  $\leftarrow$ .

- 3 Trykk på RETURN.

### Manuell kanalinnstilling

Innstillinger de digitale kanalene manuelt.

- 1 Trykk på tallknappen for å velge det kanalnummeret du vil innstille manuelt, trykk så på  $\uparrow/\downarrow$  for å innstille kanalen.
- 2 Når tilgjengelige kanaler er funnet trykker du  $\oplus$  for å lagre programmene. Gjenta fremgangsmåten over for å stille inn andre kanaler manuelt.

### Oppsett for teksting

**"Innstillinger for teksting"**: Når du har valgt "Nedsatt hørsel", kan noen symboler bli vist sammen med tekstingen som ekstra hjelp (hvis TV-kanalene sender slik informasjon).

**"Språk for teksting"**: Velger språk for tekstingen.

### Lyddoppsett

**"Lydtype"**: Slår over på kringkastingssignaler for demping av lyden når du velger "Nedsatt hørsel".

**"Lydspråk"**: Velger språk for et program. Noen digitale kanaler kan sende mange lydspråk for et program.

**"Lyd for synshemmede"**: Gir synstolkning (fortellerstemme) av bildene hvis TV-kanalen sender slik informasjon.

**"Miksenivå"**: Justerer utgangsnivåene på TV-ens hovedlydutganger og lyd for synshemmede.



Dette alternativet er kun tilgjengelig når "Lyd for synshemmede" er innstilt på "På".

### Bannermodus

**"Enkel"**: Viser programinformasjon med et digitalt banner.

**"Full"**: Viser programinformasjon med et digitalt banner og viser detaljert programinformasjon under dette banneret.

### Tilgangskontroll

Setter aldersbegrensning på et program. De programmene som går utover aldersbegrensningen kan bare sees når det er lagt inn en korrekt PIN-kode.

**1** Trykk på tallknappene for å legge inn din PIN-kode.

Hvis du ennå ikke har lagt inn en PIN-kode, kommer det til syne et vindu for å legge inn PIN-koden. Følg instruksjonene til "PIN-kode" nedenfor.

**2** Trykk på / for å velge aldersbegrensning eller "Ingen" (for ubegrenset tilgang), trykk så på .

**3** Trykk på RETURN.

### PIN-kode

#### Stille inn PIN-koden for første gang

**1** Trykk på tallknappene for å legge inn den nye PIN-koden.

**2** Trykk på RETURN.

#### Endre PIN-koden

**1** Trykk på tallknappene for å legge inn din PIN-kode.

**2** Trykk på tallknappene for å legge inn den nye PIN-koden.

**3** Trykk på RETURN.



PIN-koden 9999 blir alltid akseptert.

### Teknisk innstilling

**"Auto tjenesteoppdat."**: Får TV-en til å oppdage og lagre nye digitale tjenester etter hvert som de blir tilgjengelige.

**"Programmedlastning"**: Får TV-en til automatisk å motta programvareoppdateringer, fritt gjennom den antennen du bruker (hvis omfattet av dette). Sony anbefaler at dette alternativet alltid er innstilt på "På". Hvis du ikke vil at programvaren din skal oppdateres, stilles dette alternativet på "Av".

**"Systeminformasjon"**: Viser aktuell programvareversjon og signalnivå.

**"Tidssone"**: Gir deg mulighet til manuelt å velge den tidssonen du er i, hvis den ikke er den samme som standard innstilt tidssone som gjelder i ditt land/din region.

**"Automatisk sommertid"**: Innstiller eventuelt til automatisk skift mellom sommertid og vintertid.

- "På": Skifter automatisk mellom sommertid og vintertid i samsvar med kalenderen.
- "Av": Tiden vises i samsvar med tidsforskjellen som er innstilt med "Tidssone".

### Oppsett av CA-modul

Gir deg tilgang til betal-TV-tjeneste når du kjøper en tilgangssystem-modul (CAM) og et seerkort. Se side 18 for plasseringen av (PCMCIA)-kontakten.

## Montere tilbehøret (Veggmonteringskonsoll)

### Til kundene:

Av hensyn til produktets og din egen sikkerhet, anbefaler Sony sterkt at du lar Sony-forhandleren eller godkjente installatører montere TV-en din. Ikke forsøk å montere den selv.

### Til Sony-forhandlere og -leverandører:

Sørg for å vektlegge sikkerheten under montering, regelmessig vedlikehold og inspeksjon av dette produktet.

TV-en kan monteres med veggmonteringskonsollen SU-WL500 eller SU-WL100 (selges separat).

- Se instruksjonene som fulgte med veggmonteringskonsollen for korrekt montering.
- Se "Demontere bordsokkelen fra TV-en" (side 7).
- Se "Tabell over TV-ens monteringsmål" (side 33).
- Se "Diagram/tabell over plassering av skruer og kroker" (side 34).



Plasser TV-en på sokkelen, mens du fester monteringskroken.

### SU-WL500 for KDL-32L40xx

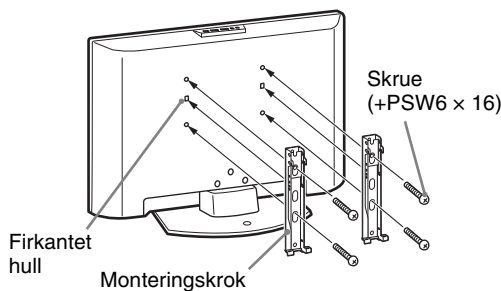

### SU-WL100 for KDL-26L40xx/KDL-19L40xx

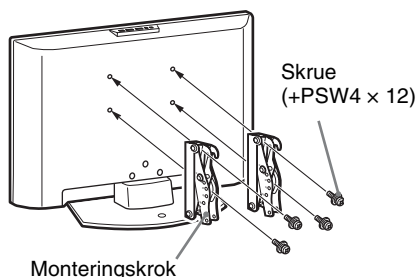

Det kreves tilstrekkelig ekspertise til montering av dette produktet, spesielt for å vurdere styrken til veggen som skal bære vekten av TV-apparatet. Sørg for at du får en Sony-forhandler eller godkjent leverandør til å feste dette produktet til veggen, og for at sikkerheten tillegges tilstrekkelig vekt under monteringen. Sony kan ikke gjøres erstatningsansvarlig for eventuelle materielle skader eller helseskader som er forårsaket av feilaktig håndtering av produktet eller av feilaktig montering.



## Tabell over TV-ens monteringsmål

### KDL-32L40xx

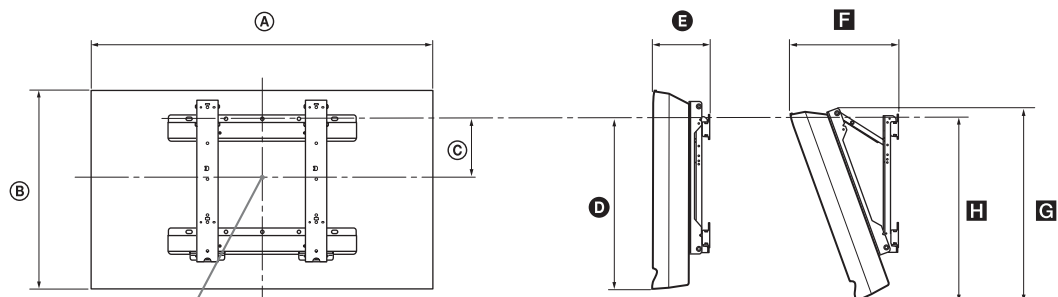

Skjersenterpunkt

### KDL-26L40xx

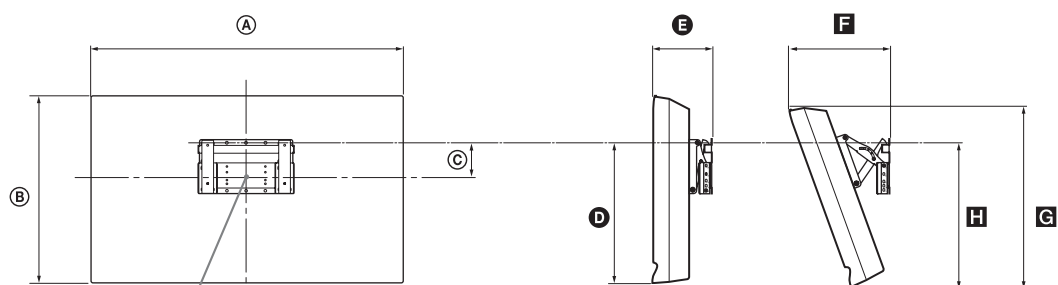

Skjersenterpunkt

### KDL-19L40xx

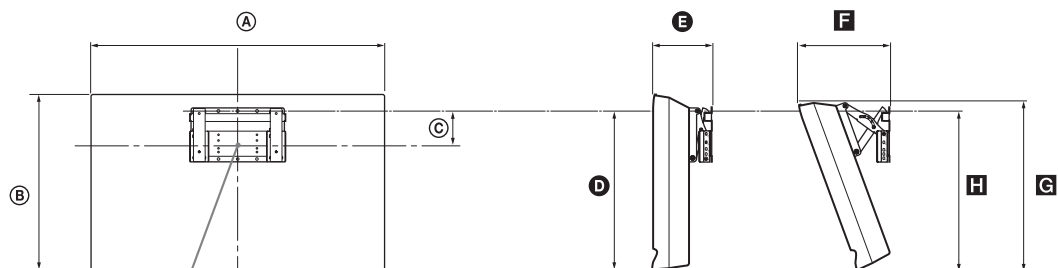

Skjersenterpunkt

Enhet: mm

Modellbetegnelse	Skjermmål		Skjersentermål	Lengde for hver monteringsvinkel				
				Vinkel (0°)		Vinkel (20°)		
	A	B	C	D	E	F	G	H
KDL-32L40xx	807	548	172	485	167	304	532	513
KDL-26L40xx	674	470	92	352	153	258	456	357
KDL-19L40xx	479	376	125	339	136	215	362	340

Tallene i ovenstående tabell kan variere noe, avhengig av installasjonen.

#### ADVARSEL!

Den veggen TV-en skal monteres på, bør kunne bære minst fire ganger TV-ens vekt. Se "Spesifikasjoner" (side 35) for informasjon om vekten.

Fortsatt

# Diagram/tabell over plassering av skruer og kroker

## KDL-32L40xx

Modellbetegnelse	Skruel plassering	Krokplassering
KDL-32L40xx	e, g	c

\* Krokposisjon "a" og "b" kan ikke brukes for modellen i tabellen over.

### Skruel plassering

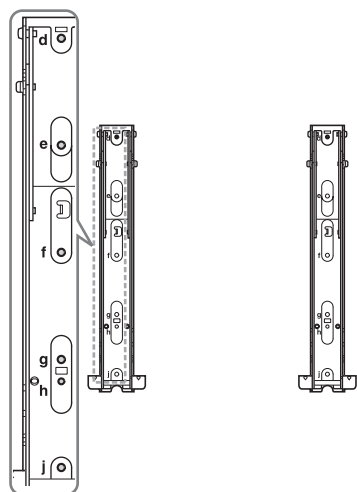

### Krokplassering

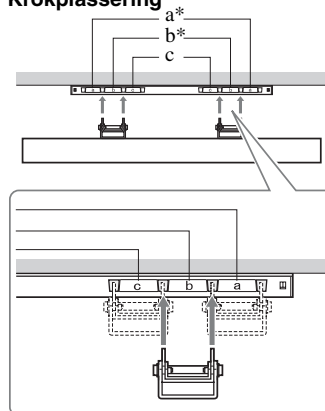





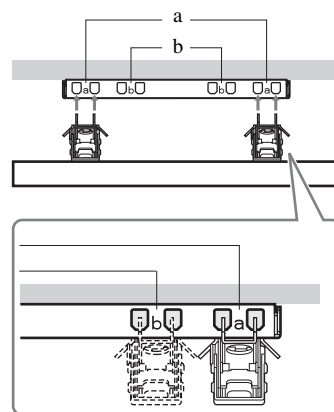





## KDL-26L40xx/KDL-19L40xx

Modellbetegnelse	Krokplassering
KDL-26L40xx	a
KDL-19L40xx	b



# Spesifikasjoner

Modelnavn	KDL-32L40xx	KDL-26L40xx	KDL-19L40xx	
<b>System</b>				
Skjermssystem	LCD-panel (Liquid Crystal Display)			
TV-system	Avhengig av valgt land/region Analog: B/G/H, D/K, L, I Digital: DVB-T			
Farge/Bilde-system	Analog: PAL, SECAM NTSC, 3.58, 4.43 (kun Bilde Inn) Digital: MPEG-2 MP@ML			
Kanaldekning	Analogue: 48.25 - 855.25 MHz Digital: VHF Band III (177.5 - 226.5 MHz)/UHF E21 - E69 (474 - 858 MHz)			
Lydutgang	10 W + 10 W (RMS)		5 W + 5 W (RMS)	
<b>Inn-/utplugg</b>				
Luft	75 ohm ekstern terminal for VHF/UHF			
 AV1*1	21-pin scart-kontakt inkludert audio/video inndata, RGB inndata, S-Video inndata, og Analog TV audio/video utdata.			
 AV2*2	21-pin scart-kontakt inkludert audio/video inndata, RGB inndata, S-Video inndata, og audio/video utdata.			
 COMPONENT IN	Støttede formater: 1080i, 720p, 576p, 576i, 480p, 480i Y: 1 Vp-p, 75 ohm, 0,3V negativ synk/Pb/Cb: 0,7 Vp-p, 75 ohm/ Pr/Cr: 0,7 Vp-p, 75 ohm			
 COMPONENT IN	Lydinnang (phonoplugg)			
HDMI IN 1, 2	Bilde: 1080i, 720p, 576p, 576i, 480p, 480i Tokanals lineær PCM 32, 44,1 og 48 kHz, 16, 20 og 24 bits PC (se tabell) Analoglyd (minijack) (bare HDMI IN 2)			
 AV3	Bildeinnang (phonoplugg)			
 AV3	Lydinnang (phonoplugg)			
	Lydutgang (L/R = venstre/høyre) (phonoplugg)			
PC IN 	PC inndata (15 Dsub) (se side 36) G: 0,7 Vp-p, 75 ohm, ikke Sync på grønn/B: 0,7 Vp-p, 75 ohm, ikke Sync på grønn/ R: 0,7 Vp-p, 75 ohm, ikke Sync på grønn  PC lyd inndata (minijack)			
	Hodetelefonplugg			
	CA-modul (Conditional Access Module)-kontakt			
<b>Strøm og annet</b>				
Strømtilførsel	220-240 V AC, 50 Hz			
Skjermstørrelse	32 tommer (Cirka 81,3 cm målt diagonalt)	26 tommer (Cirka 66,1 cm målt diagonalt)	19 tommer (Cirka 48,1 cm målt diagonalt)	
Skjermoppløsning	1366 punkter (horisontalt) × 768 linjer (vertikalt)		1680 punkter (horisontalt) × 1050 linjer (vertikalt)	
Strømforbruk	155 W	98 W	48 W	
Strømforbruk i ventemodus*3	0,5 W eller mindre	0,5 W eller mindre	1 W eller mindre	
Mål (b × h × d)	(med sokkel)	Omlag 80,7 × 58,5 × 24,2 cm	Omlag 67,4 × 51,0 × 24,2 cm	Omlag 47,9 × 41,3 × 19,1 cm
	(uten sokkel)	Omlag 80,7 × 54,8 × 10,1 cm	Omlag 67,4 × 47,0 × 9,5 cm	Omlag 47,9 × 37,6 × 7,6 cm
Vekt	(med sokkel)	Omlag 15,0 kg	Omlag 11,7 kg	Omlag 5,8 kg
	(uten sokkel)	Omlag 13,0 kg	Omlag 9,5 kg	Omlag 5,3 kg
Medfølgende tilleggsutstyr	Refer to "1: Kontrollere tilbehøret" on page 4.			
Tilleggsutstyr	Se "Montere tilbehøret (Veggmonteringskonsoll)" på side 32.			

\*1 AV1-utganger er bare tilgjengelig for analog TV.

\*2 AV2-utganger til gjeldende skjerm (unntatt PC, HDMI 1,2, Component 1080i).

\*3 Spesifisert forbruk i ventemodus nås etter at TV-en har avsluttet nødvendige indre prosesser.

Design og spesifikasjoner kan endres uten varsel.

## Referansediagram for PC-innsignaler til PC IN

Signaler	Horisontal (Pixel)	Vertikal (Linje)	Horisontal frekvens (kHz)	Vertikal frekvens (Hz)	Standard
VGA	640	480	31,5	60	VGA
SVGA	800	600	37,9	60	VESA- retningslinjer
XGA	1024	768	48,4	60	VESA- retningslinjer
WXGA	1280	768	47,8	60	VESA

- Denne TV-ens PC-inngang støtter ikke synk på grønt eller sammensatt synk (Composite Sync).
- Denne TV-ens PC-inngang støtter ikke sammensatte signaler.
- Denne TV-ens PC-inngang støtter signaler i tabellen over med en 60 Hz vertikal frekvens.

## Referansetabell for PC-inngangssignal for HDMI IN 1, 2

Signaler	Horisontal (Pixel)	Vertikal (Linje)	Horisontal frekvens (kHz)	Vertikal frekvens (Hz)	Standard
VGA	640	480	31,5	60	VGA
SVGA	800	600	37,9	60	VESA- retningslinjer
XGA	1024	768	48,4	60	VESA- retningslinjer
WXGA	1280	768	47,4	60	VESA
WXGA	1280	768	47,8	60	VESA
WXGA	1360	768	47,7	60	VESA

# Feilsøking

Kontroller om  (ventemodus) indikatoren blinker rødt.

## Når den blinker

Selvdiagnosefunksjonen er aktivert.



Trykk  på apparatets øvre kant for å slå det av, trekk ut støpselet og kontakt Sony-forhandleren.

## Når den ikke blinker

- 1 Kontroller punktene i tabellene nedenfor.
- 2 Hvis problemet vedvarer, bør du la en kvalifisert tekniker utføre service på TV-en.

## Bilde

### Ikke noe bilde (mørk skjerm) og ingen lyd

- Sjekk antennetilkoblingen.
- Sett i nettleidingen til TV-en og trykk på  oppå TV-en.
- Når indikatoren  (ventemodus) lyser rødt, trykk på **I**/.

### Ikke noe bilde eller ikke noen menyinformasjon fra utstyr som er koblet til scartkontakten

- Trykk på  for å vise listen over tilkoblet utstyr, trykk så på ønsket inngang.
- Kontroller forbindelsen mellom tilleggsutstyret og TV-en.

### Doble bilder eller skyggebilder

- Sjekk antennetilkoblingen.
- Kontroller antennens plassering og retning.

### Bare snø og støy vises på skjermen

- Kontroller om antennen er knekket eller bøyd.
- Kontroller om antennen har nådd slutten på den forventede levetiden (3-5 år under vanlige forhold, 1-2 år ved sjøen).

### Forvrengt bilde (punktete linjer eller striper)

- Hold TV-en borte fra elektriske støykilder, som biler, motorsykler, hårtørkere eller optisk utstyr.
- Når du kobler til tilleggsenheter, må du la det være litt klaring mellom dette utstyret og TV-en.
- Sjekk antennetilkoblingen.
- Hold antennekabelen borte fra andre kabler.

### Støy på bildet eller lydforstyrrelser når du ser på en TV-kanal

- Juster "AFT" (Automatisk fininnstilling) for å oppnå bedre bildemottak på side 28.

### Små svarte og/eller lyse punkter kommer til syne på skjermen

- Skjermbildet består av bildepunkter. Små svarte og/eller lyse punkter (bildepunkter/pikslar) på skjermen betyr ikke at noe er feil.

### Ingen farge på fargeprogrammer



- Velg "Tilbakestill" på side 23.

### Ingen farge eller uregelmessig farge når man ser et signal fra COMPONENT IN kontaktene

- Sjekk koplingen til  COMPONENT IN kontaktene og sjekk om hver kontakt sitter godt inn der hvor den skal.

## Lyd

### Ingen lyd, men godt bilde

- Trykk på  + eller  (demp lyd).
- Kontroller at "Høyttaler" er innstilt på "TV-høyttaler" på side 24.

## Kanaler

### Ønsket kanal lar seg ikke velge

- Slå over mellom digital og analog modus og velg ønsket digital/analog kanal.

### Noen kanaler er blanke

- Kodet/abonnement-kanal. Abonner på betal-TV-tjeneste.
- Kanalen brukes bare for data (ingen bilde eller lyd).
- Kontakt senderen for overføringsdetaljer.

### Digitale kanaler vises ikke

- Kontakt lokal fagperson for å finne ut om du kan motta digitale overføringer der du bor.
- Oppgrader til større mottakerantenne.

## Generelt

### TV-en slår seg av automatisk (går i ventemodus).

- Sjekk om "Innsøvningssti" er aktivert (side 26).
- Hvis TV-en ikke mottar noe signal og du ikke velger noen funksjon i løpet av 15 minutter, går den automatisk i ventemodus.

### Fjernkontrollen virker ikke

- Skift batteriene.

### HDMI-utstyr vises ikke på "HDMI-enhetsliste"

- Kontroller at utstyret er kompatibelt med kontroll for HDMI.

## Inledning

Tack för att du har valt denna produkt från Sony. Innan du använder TV:n bör du noga läsa igenom den här bruksanvisningen och spara den för framtida bruk.

## Anmärkning om digital TV

- Funktioner avseende digital TV (**DVB**) fungerar endast i länder eller områden där DVB-T (MPEG2) digitala marksignaler sänds. Hör med din återförsäljare om du kan ta emot en DVB-T-signal där du bor.
- Även om denna TV följer gällande DVB-T-specifikationer kan vi inte garantera kompatibilitet med framtida DVB-T digitala marksigneringar.
- Vissa digitala TV-funktioner kanske inte är tillgängliga i vissa länder.

Tillverkare av denna product är Sony Corporation, 1-7-1 Konan Minato-ku Tokyo, 108-0075 Japan. Auktoriserad representant för EMC och produktsäkerhet är Sony Deutschland GmbH, Hedelfinger Strasse 61, 70327 Stuttgart, Germany. För service och garantiärenden, var vänlig se separat service- och garantidokument.

## Information om varumärken

- **DVB** är ett registrerat varumärke tillhörande DVB Project.
- HDMI, HDMI-logotypen och High-Definition Multimedia Interface är varumärken eller registrerade varumärken tillhörande HDMI Licensing LLC.



## Angående modellnamnet i denna bruksanvisning

De två x:en som anges i modellnamnet motsvarar två siffror avseende färgvariation.

# Innehållsförteckning

## Startguide

4

Säkerhetsinformation .....	8
Säkerhetsföreskrifter .....	10
Översikt över fjärrkontrollen .....	11
Översikt över TV:ns knappar och indikatorer .....	12

## Se på TV

Se på TV .....	13
Kontrollera den digitala, elektroniska programguiden (EPG) <b>DVB</b> .....	16
Använda den digitala favoritlistan <b>DVB</b> .....	17

## Använda extra utrustning

Ansluta extra utrustning.....	18
Visa bilder från ansluten utrustning.....	19
Använda kontroll för HDMI.....	20

## Använda MENY-funktioner

Navigering i menyerna.....	21
Menyn Bildjustering .....	22
Menyn Ljudjustering .....	24
Menyn Finesser .....	25
Menyn Inställningar .....	27
Menyn Digital inställning.....	30

## Övrig information

Installera tillbehören (Väggfäste) .....	32
Specifikationer .....	35
Felsökning .....	37

**DVB** : endast för digitala kanaler

SE

## 1: Kontrollera tillbehör

Fjärrkontroll RM-ED014 (1)

AA-batterier (typ R6) (2)

Stativ (1)

Skrudar till stativ (3)

Kabelband (1)

### Sätta i batterier i fjärrkontrollen

Tryck och dra för att öppna.

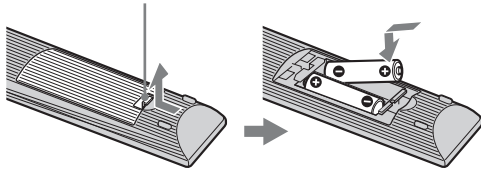

- Var noga med att sätta i batterierna åt rätt håll (+ / -).
- Använd inte olika typer av batterier tillsammans och blanda inte gamla och nya batterier.
- Kassera batterier enligt gällande miljöbestämmelser. I vissa regioner kan särskilda bestämmelser gälla för kassering av batterier. Rådfråga de lokala myndigheterna.
- Hantera fjärrkontrollen med varsamhet. Se till att inte tappa eller trampa på den och spill inga vätskor på den.
- Placera inte fjärrkontrollen i närheten av värmekällor, i direkt solljus eller i ett fuktigt rum.

## 2: Montera stativet

Följ monteringsstegen för att ställa TV:n på ett bordsställ.

- 1 Ta ut bordsstället och skruvarna från kartongen. Skruvarna finns i påsen med tillbehör.

**KDL-32L40xx/KDL-26L40xx**

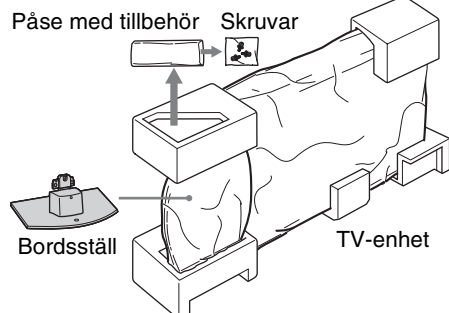

**KDL-19L40xx**

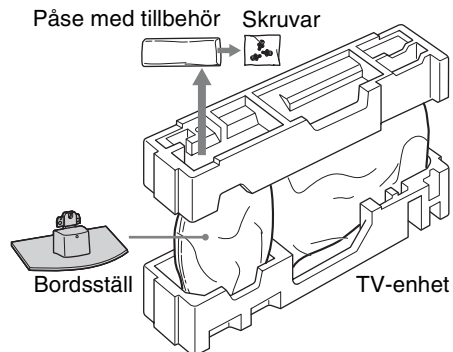

- 2 Flytta försiktigt TV-enheten till bordsställets hals och rikta in skruvhålen.

TV:ns baksida

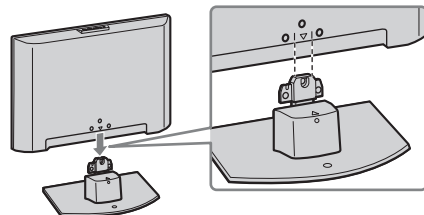

- När du bär TV:n ska du placera dina händer med ett stadigt grepp på det sätt som bilden på sidan 8 visar. Tillsätt inget tryck på LCD-skärmen eller ramen omkring skärmen.
- Var försiktig att du inte klämmer dina händer eller nätkabeln när du installerar TV:n på bordsstället.

- 3 Använd de medföljande skruvarna för att fästa TV:n vid bordsstället.

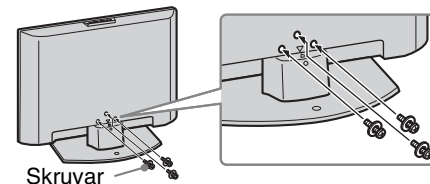

- Om en elektronisk skruvdragare används ska vridmomentet ställas in på cirka 1,5 N·m {15 kgf·cm}.
- Om inte annat anges gäller illustrationerna för KDL-32L40xx.



# 3: Ansluta en antenn/ videobandspelare/ DVD-brännare

## Ansluta endast antenn

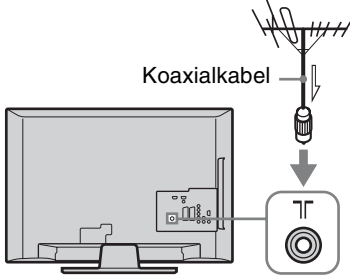

## Ansluta en antenn/ VCR/ DVD-spelare med SCART

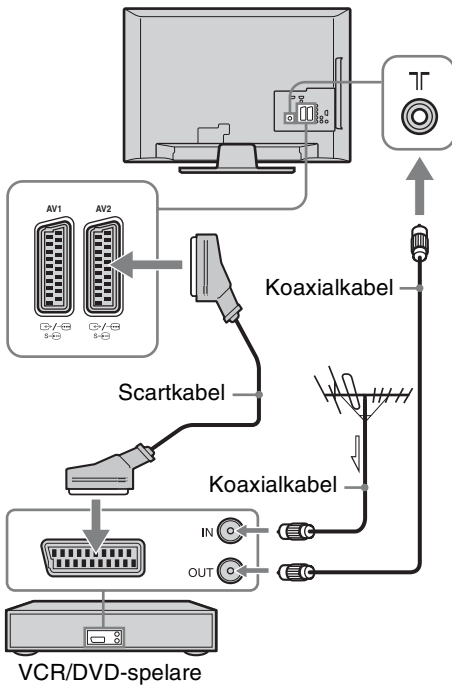

- AV1-utgångar endast tillgängliga för analog TV.
- AV2-utgångar till den aktuella bildskärmen (förutom PC, HDMI1, 2, Component 1080i).

Denna produkt har genomgått tester och befunnits uppfylla tillämpliga gränsvärden i EMC-direktivet för användning av anslutningskablar vars längd ej överskrider 3 meter.

## Ansluta en antenn/ VCR/ DVD-spelare med HDMI

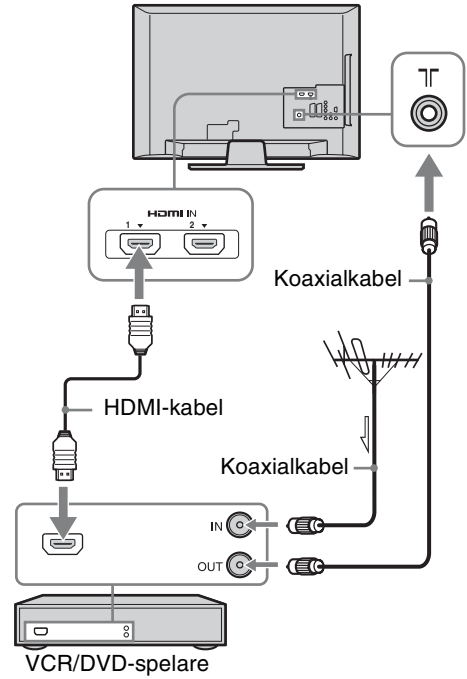

## 4: Förhindra att din TV välter

Endast KDL-32L40xx, KDL-26L40xx

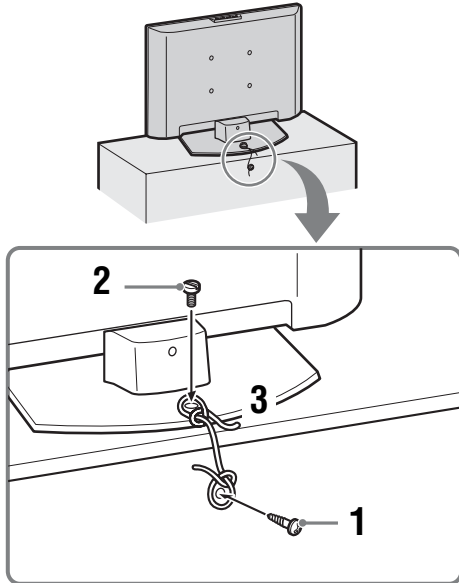

- 1 Installera en träskruv (4 mm i diameter, medföljer ej) på TV-stället.
- 2 Installera en maskinskruv (M6 × 12-14 mm, medföljer ej) i skruvhålet på TV:n.
- 3 Knyt ihop träskruven och maskinskraven med en stark tråd.

## 5: Binda ihop kablar

Du kan bunta ihop anslutningskablarna enligt bilden nedan.

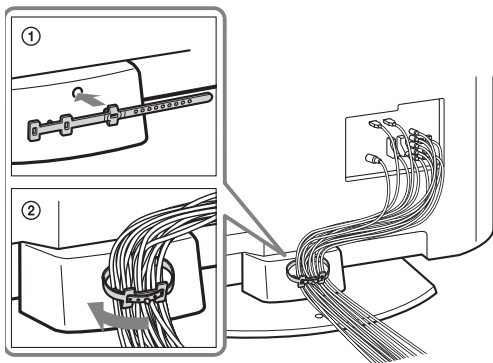

⚠  
Nätkabeln ska inte buntas ihop med de andra anslutningskablarna.

## 6: Välja språk, land/region och placering

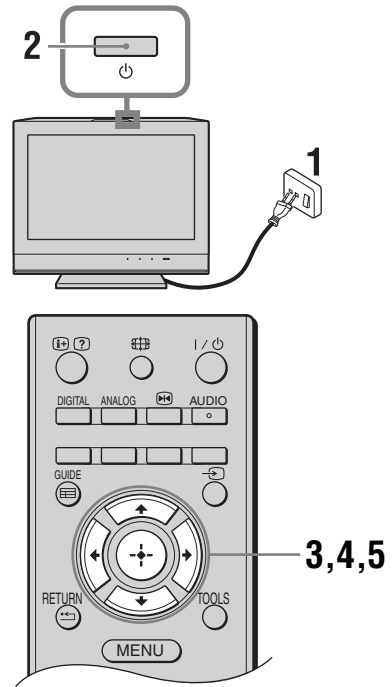

- 1 Anslut TV:n till eluttaget (220-240 volt AC, 50 Hz).
  - 2 Tryck på på TV:ns överkant. När du slår på TV:n första gången, visas Språkmenyn på skärmen.
- ⚠  
När TV:n startas blinkar nätdindikatorn grön.
- 3 Tryck på för att välja önskat språk på menyn och tryck sedan på .



- 4 Tryck på  $\updownarrow$  för att välja landet/regionen där du skall använda TV:n och tryck sedan på  $\oplus$ .

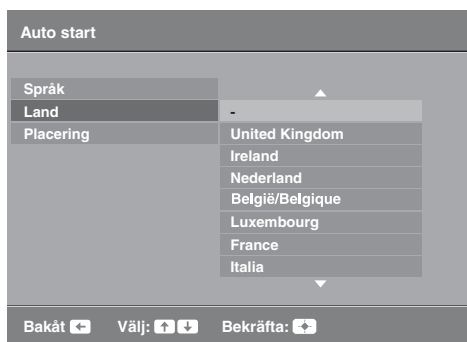

Om landet/regionen som du vill använda på TV:n inte visas väljer du "-" istället för land/region.

- 5 Använd  $\updownarrow$  för att välja placering där TV:n skall användas, tryck sedan  $\oplus$ .



Detta alternativ väljer första bildläget som lämpar sig för normala ljusförhållanden i dessa miljöer.

## 7: Automatisk inställning av TV:n

- 1 Innan du startar den automatiska inställningen av TV:n, sätt i ett inspelat band i videobandspelaren som är ansluten till TV:n (sidan 5) och starta uppspelningen. Videokanalen lokaliseras och lagras i TV:n under den automatiska inställningen. Hoppa över detta steg om ingen video är ansluten till TV:n.

- 2 Tryck på  $\oplus$ .

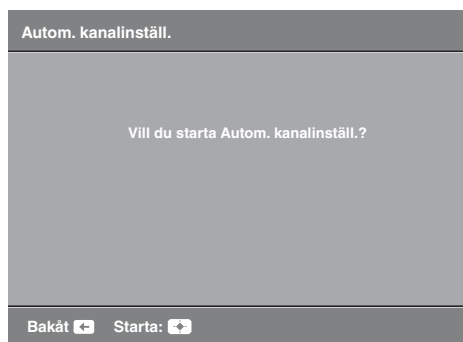

TV:n börjar söka efter alla tillgängliga digitala kanaler och sedan efter alla tillgängliga analoga kanaler. Detta kan ta en stund, så tryck inte på någon knapp på TV:n eller fjärrkontrollen under tiden.

### Om ett meddelande uppmanar dig att bekräfta antennanslutningarna

Inga digitala eller analoga kanaler har hittats. Kontrollera alla antennanslutningar och tryck på  $\oplus$  för att starta den automatiska inställningen på nytt.

- 3 När menyn Kanalsortering visas på skärmen, följ anvisningarna under "Kanalsortering" (sidan 27).

Om du inte ändrar ordningen som de analoga kanalerna sparas på TV:n, ska du gå vidare till nästa steg.

- 4 Tryck på MENU för att avsluta. TV:n tar nu emot alla tillgängliga kanaler.

## Demontera bordsstället från TV:n



Demontera inte bordsstället från TV:n av någon annan anledning än för att vägghänga TV:n.

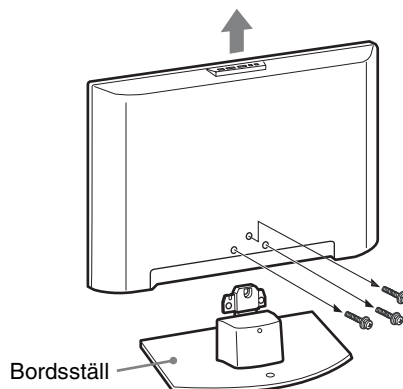

# Säkerhetsinformation

## Installation

Installera och använd TV:n enligt följande anvisningar för att undvika brandrisk, elektriska stötar eller skador på person eller egendom.

### Installation

- TV:n bör placeras nära ett lätt åtkomligt eluttag.
- Placera TV:n på en stabil och plan yta.
- Endast en behörig servicetekniker får utföra vägginstallationer.
- Av säkerhetsskäl rekommenderar vi bestämt att du endast använder tillbehör från Sony, inklusive:
  - KDL-32L40xx:**
    - Väggfäste SU-WL500
  - KDL-26L40xx/KDL-19L40xx:**
    - Väggfäste SU-WL100
- Kontrollera att du använder skruvarna som medföljer väggfästet när du fäster monteringskrokarna på TV-apparaten. De medföljande skruvarna är utformade så att de är 8 mm till 12 mm långa när de mäts från monteringskrokens fästyta. Diameter och längd på skruvar varierar beroende på väggfästets modell. Användning av andra skruvar än de som medföljer kan orsaka interna skador på TV:n, eller leda till att den faller, o.s.v.

8-12 mm

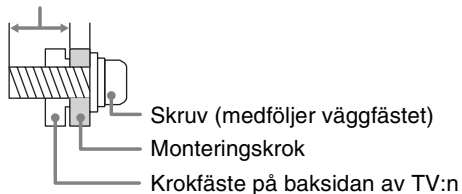

## Transport

- Lossa alla kablar från TV:n innan du transporterar den.
- Två eller fler personer krävs för att transportera en stor TV-apparat.
- När TV:n transporteras för hand ska den hållas enligt bilden nedan. Tryck inte på LCD-panelen eller ramen runt bildskärmen.
- Håll TV:n i ett fast grepp undertill när du lyfter eller flyttar den.
- Se till att TV:n inte utsätts för stötar eller kraftiga vibrationer när den transporteras.
- Du bör använda originalkartongen och dess emballage när du sänder in TV:n för reparation eller om du flyttar.

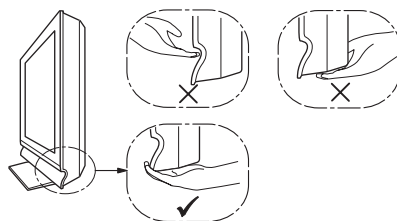
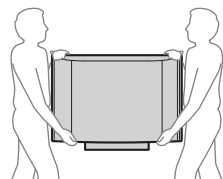

## Ventilation

- Täck inte för och stoppa inte in några föremål i TV:ns ventilationshål.
- Lämna fritt utrymme runt TV:n enligt nedanstående figur.
- Vi rekommenderar bestämt att du använder Sonys väggfäste för att säkerställa tillräcklig luftcirkulation.

## Monterad på väggen

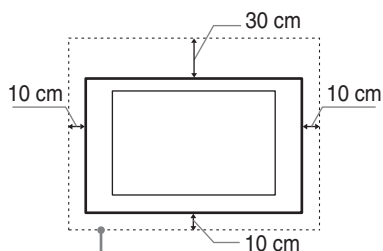

Lämna minst så här mycket fritt utrymme runt TV:n.

## Monterad på stativ

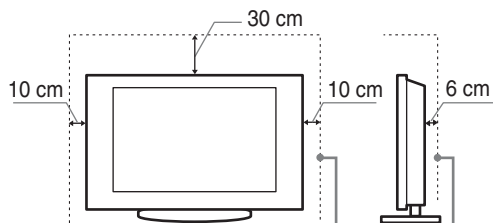

Lämna minst så här mycket fritt utrymme runt TV:n.

- För att säkerställa korrekt ventilation och förhindra ansamling av damm eller smuts:
  - Lägg inte TV:n platt ned och installera den inte upp-och-ned, bakvänd eller vänd sidledes.
  - Placera inte TV:n på en hylla eller matta, i en säng eller i en garderob.
  - Täck inte över TV:n med tyg såsom gardiner och lägg inte tidningar och liknande på den.
  - Installera inte TV:n såsom figurerna nedan visar.

Luften kan inte cirkulera fritt.

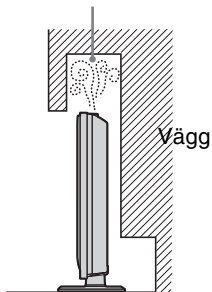

Luften kan inte cirkulera fritt.

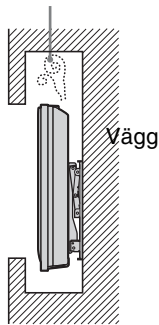

## Nätkabel

Hantera nätkabeln och eluttaget enligt följande anvisningar för att undvika brandrisk, elektriska stötar eller skador på person eller egendom:

- Använd endast nätkablar från Sony och inga andra märken.
- För in stickkontakten hela vägen i eluttaget.
- Anslut TV:n till ett eluttag som levererar 220-240 volt AC.
- För din egen säkerhet, lossa nätkabeln från eluttaget före ledningsdragnings och se till att du inte snavar på kablarna.
- Lossa nätkabeln från eluttaget innan du flyttar TV:n eller utför något arbete på den.
- Håll nätkabeln på avstånd från värmekällor.
- Lossa stickkontakten från eluttaget och rengör den regelbundet. Om kontakten täcks med damm och tar upp fukt kan isoleringen försämrats, vilket kan orsaka brand.

## Anmärkningar

- Använd inte medföljande nätkabel tillsammans med annan utrustning.
- Kläm, böj eller vrid inte nätkabeln för mycket. Ledarna inne i kabeln kan exponeras eller gå av.
- Modifiera inte nätkabeln.
- Ställ inga tunga föremål på nätkabeln.
- Dra inte i själva kabeln när du lossar nätkabeln från eluttaget - ta tag i stickkontakten.
- Anslut inte alltför många apparater till ett och samma eluttag.
- Använd inte eluttag som inte passar till stickkontakten.

## Förbjuden användning

Installera inte och använd inte TV:n på platser eller i miljöer/situationer som beskrivs nedan. Annars kan felfunktioner uppstå i TV:n som kan orsaka brandtillbud, elektriska stötar eller skador på person eller egendom.

### Platser:

Utomhus (i direkt solsken), på stranden, i en båt eller någon annan typ av fartyg, i ett fordon, på sjukvårdsinrättningar, på ostadiga platser, nära vatten, regn, fukt eller rök.

### Miljöer:

Platser som är mycket varma, fuktiga eller dammiga, där insekter kan sig in i TV:n, där TV:n kan utsättas för mekaniska vibrationer eller i närheten av brinnande föremål (t.ex. levande ljus). TV-apparaten får inte utsättas för dropp eller stänk och vätskebehållare såsom vaser får inte ställas på den.

### Situationer:

Använd inte TV:n med våta händer, när TV:ns hölje är demonterat eller med tillbehör som inte rekommenderas av tillverkaren. Koppla loss TV:n från eluttaget och antennen när det åskar.

## Trasiga delar:

- Kasta aldrig något mot TV:n. Skärmglaset kan gå sönder och orsaka allvarliga personskador.
- Om TV:ns hölje spricker, koppla loss TV:n från eluttaget innan du tar i den. Annars föreligger risk för elektriska stötar.

## När TV:n inte används

- Om du inte tänker använda TV:n på flera dagar bör du koppla loss TV:n från eluttaget av miljö- och säkerhetsskäl.
- Eftersom TV-apparaten inte kopplas bort från nätspanningen när du endast stänger av den måste du även lossa stickkontakten från eluttaget för att helt koppla bort TV:n.
- Vissa TV-apparater kan dock ha funktioner som kräver att TV:n står kvar i standby-läge för att den skall fungera korrekt. Instruktionerna i denna bruksanvisning informerar dig om detta.

## Barnens säkerhet

- Se till att inte barn klättrar på TV:n.
- Håll små tillbehör utom räckhåll för barn så att de inte råkar sväljas av misstag.

## Om följande problem uppstår...

**Stäng av TV:n** och lossa omedelbart stickkontakten från eluttaget om något av följande problem uppstår.

Kontakta din återförsäljare eller ett Sony servicecenter för att få TV:n undersökt av en behörig servicetekniker.

### Om:

- Nätkabeln skadas.
- Eluttaget inte passar till stickkontakten.
- TV-apparaten skadas genom att den tappas, utsätts för hårda stötar eller genom att föremål kastas på den.
- Vätska eller något föremål råkar hamna i höljets öppningar.

# Säkerhetsföreskrifter

## Se på TV

- Du bör titta på TV i ett rum med måttlig belysning. TV-tittande i dålig belysning eller under långa perioder påfrestar ögonen.
- När du använder hörlurar, ställ in ljudvolymen på en måttlig nivå så att du inte skadar din hörsel.

## LCD-skärm

- Trots att LCD-skärmen är tillverkad med högteknologisk precision och 99,99 procent eller mer av bildpunkterna är effektiva kan svarta punkter eller färgade punkter (röda, blå eller gröna) framträda konstant på LCD-skärmen. Detta är en strukturell egenskap hos LCD-skärmar och indikerar inte något fel.
- Tryck inte på och repa inte frontfiltret. Placera inte heller några föremål ovanpå denna TV-apparat. Bilden kan bli ojämn och LCD-skärmen kan skadas.
- Om TV:n används på en kall plats kan fläckar framträda i bilden eller bilden kan bli mörk. Detta indikerar inte någon felfunktion. Fenomenet försvinner när temperaturen stiger till normal nivå.
- En spökbild kan uppstå om en stillbild ligger kvar på skärmen under en längre tid. Den försvinner troligtvis efter en stund.
- Bildskärmen och höljet blir varma när TV:n används. Detta är inget fel.
- LCD-skärmen innehåller en liten mängd flytande kristall. Vissa fluorescerande rör i denna TV innehåller även kvicksilver. Följ dina lokala regler och bestämmelser vid avyttring.

## Hantering och rengöring av TV:ns bildskärm/hölje

Var noga med att lossa nätkabeln från eluttaget före rengöring.

Observera följande försiktighetsåtgärder för att undvika degradering av material eller skärmens ytskikt.

- Använd en mjuk duk när du dammar av bildskärmen/höljet. Smuts som är svår att få bort kan du avlägsna genom att fukta duken med ett mildt, utspätt rengöringsmedel.
- Använd aldrig skurdukar med slipmedel, alkaliska eller sura rengöringsmedel, skurpulver eller skarpa lösningsmedel såsom alkohol, bensin, thinner eller insektsspray. Om sådana material används, eller vid långvarig kontakt med gummi- eller vinylmaterial, kan skärmens ytskikt och höljet skadas.
- När du justerar TV:ns vinkel, rör den försiktigt så att TV:n inte flyttar sig eller glider av stativet.

## Extra utrustning

Håll extra tillbehör och utrustning som avger elektromagnetisk strålning på avstånd från TV:n. Annars kan bildstörningar och/eller akustiskt brus uppstå.

## Kassering av TV-apparaten



**Kassering av gamla elektriska och elektroniska produkter (tillämpligt inom EU och andra europeiska länder med separata insamlingssystem)**



Symbolen på produkten eller dess förpackning anger att produkten inte får hanteras som hushållsavfall. Den skall i stället lämnas in på en lämplig uppsamlingsplats för återvinning av elektrisk och elektronisk utrustning. Genom att säkerställa att produkten kasseras på rätt sätt bidrar du till att förebygga eventuellt negativa miljö- och hälsoeffekter som kan uppstå om produkten kasseras som vanligt avfall. Återvinning av material hjälper till att bibehålla naturens resurser. För mer information om återvinning av denna produkt, kontakta de lokala myndigheterna, ortens sophämtningstjänst eller affären där du köpte produkten.



**Avfallsinstruktion rörande förbrukade batterier (gäller i EU och andra europeiska länder med separata insamlingssystem)**

Denna symbol på batteriet eller på förpackningen betyder att batteriet inte skall behandlas som vanligt hushållsavfall.

Med att sörja för att dessa batterier blir kastade på ett riktigt sätt kommer du att bidra till att skydda miljön och människors hälsa från potentiella negativa konsekvenser som annars kunnat blivit orsakat av felaktig avfallshantering. Återvinning av materialet vill bidra till att bevara naturens resurser. När det gäller produkter som av säkerhet, prestanda eller dataintegritetsskäl kräver permanent anslutning av ett inbyggt batteri, bör detta batteri bytas av en auktoriserad servicetekniker. För att försäkra att batteriet blir behandlat korrekt skall det levereras till återvinningsstation för elektriska produkter när det är förbrukat. För alla andra batterier, vänligen se avsnittet om hur man tar bort batteriet på ett säkert sätt. Lämna batteriet på en återvinningsstation för förbrukade batterier. För mer detaljerad information rörande korrekt avfallshantering av denna produkt eller batterier, vänligen kontakta ditt kommunkontor, din avfallsstation eller din återförsäljare där du köpt produkten.

# Översikt över fjärrkontrollen

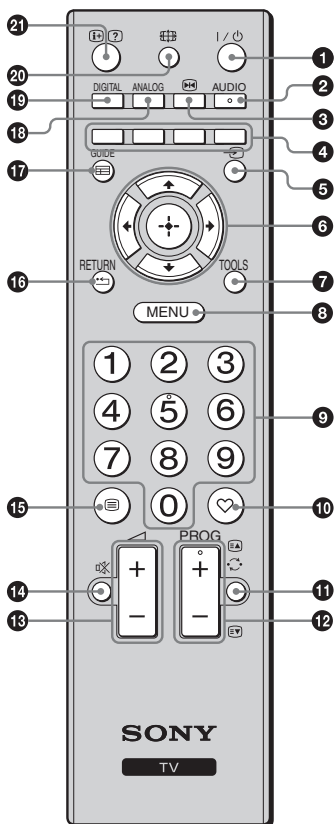

- 1 I/⏻ – TV standby**  
Sätter på och stänger av TV:n från standby-läge.
- 2 AUDIO**  
I analogt läge: Tryck för att ändra dubbelt ljudläge (sidan 24).
- 3 ⏸ – Fryser bild (sidan 14)**  
Fryser TV-bilden.
- 4 Färgade knappar (sidan 14, 17)**
- 5 ↵ – Ingångsväljare**  
Väljer ingångskälla från utrustning ansluten till TV-uttagen (sidan 19).
- 6 ⏮/⏪/⏩/⏭/⏹**
- 7 TOOLS (sidan 15, 20)**  
Ger tillgång till olika visningsalternativ och funktioner för att ändra/göra justeringar beroende på källa och skärmformat.
- 8 MENU (sidan 21)**
- 9 Sifferknappar**
  - I TV-läge: Väljer kanaler. För kanal nummer 10 och över, trycker du på den andra och tredje siffran i snabb följd.
  - I Text-läge: Ange det tresiffriga sidnumret för att välja sidan.
- 10 ♡ – Digital favoritlista**  
Tryck för att visa den digitala favoritlista som du har definierat (sidan 17).
- 11 ↺ – Föregående kanal**  
Återgår till den kanal du tittade på senast.
- 12 PROG +/-/⏮/⏭**
  - I TV-läge: Väljer nästa (+) eller föregående (-) kanal.
  - I Text-läge (sidan 14): Väljer nästa (⏮) eller föregående (⏭) sida.
- 13 🔊 +/- – Volym**
- 14 🚫 – Stänga av ljudet**
- 15 ☰ – Text (sidan 14)**
- 16 RETURN / ⏮**  
Återgår till föregående fönster i visad meny.
- 17 GUIDE / ☰ – EPG (Digital elektronisk programguide) (sidan 16)**
- 18 ANALOG – Analogt läge (sidan 13)**
- 19 DIGITAL – Digitalt läge (sidan 13)**
- 20 📺 – Skärmläge (sidan 14)**
- 21 ⓘ/? – Info / Visa text**
  - I digitalt läge: Visar snabbinformation om programmet som visas på TV:n.
  - I analogt läge: Visar information såsom aktuellt kanalnummer och skärmformat.
  - I Text-läge (sidan 14): Visar dold information (t.ex. svar på frågor).



Det finns upphöjda prickar på knapparna nummer 5, PROG + och AUDIO. Använd dessa punkter som referenser när du styr TV-apparaten.

# Översikt över TV:ns knappar och indikatorer

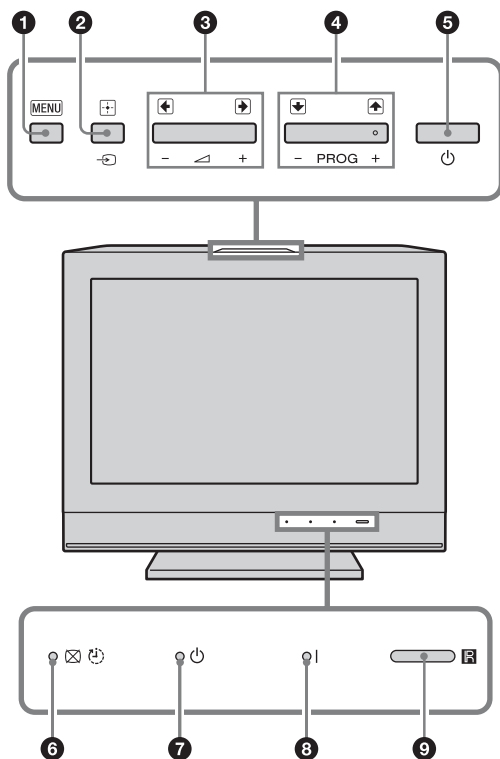

## 1 MENU (sidan 21)

## 2 →/+/- – Ingångsväljare / OK

- I TV-läge: Väljer ingångsskälla från utrustning ansluten till TV-uttagen (sidan 19).
- I TV-meny: Väljer meny eller alternativ och bekräftar inställningen.

## 3 ▲ +/-/→/←

- I TV-läge: Ökar (+) eller minskar (-) ljudvolymen.
- I TV-meny: Flyttar genom alternativen åt höger (→) eller vänster (←).

## 4 PROG +/-/↑/↓

- I TV-läge: Väljer nästa (+) eller föregående (-) kanal.
- I TV-meny: Flyttar genom alternativen uppåt (↑) eller nedåt (↓).

## 5 ⏻ – På/Av

Slår på och stänger av TV-apparaten.

- För att helt koppla bort TV:n från nätspanningen måste du lossa nätkabeln från eluttaget.
- När TV:n startas blinkar nätindikatorn grön.

## 6 ✖ ⏻ – Indikator för Släckt bild / Indikator för vilolägestimer

- Lyser med grönt sken när bilden är avstängd (sidan 25).
- Lyser orange när vilolägestimern har ställts in (sidan 26).

## 7 ⏻ – Standby-indikator

Lyser med rött sken när TV:n är i standby-läge.

## 8 | – Nätindikator

Lyser med grönt sken när TV:n slås på.

## 9 📺 – Fjärrkontrollsensor

- Tar emot IR-signaler från fjärrkontrollen.
- Placera ingenting över sensorn eftersom detta kan påverka sensorns funktion.



Kontrollera att TV:n är helt avstängd innan du lossar nätkabeln från eluttaget. Att lossa nätkabeln från eluttaget medan TV:n är påslagen kan medföra att nätindikatorn förblir tänd eller att TV:n inte fungerar korrekt.



## Se på TV

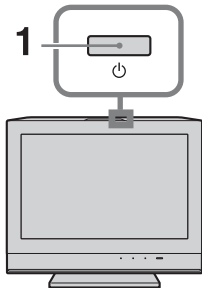

- 1 Tryck på på TV:ns överkant för att slå på TV:n.

När TV:n är i standbyläge (indikatorn (standby) på TV:ns frontpanel lyser rött), trycker du på på fjärrkontrollen för att slå på TV:n.

- 2 Tryck på DIGITAL för att växla till digitalt läge, eller ANALOG för att växla till analogt läge.

Vilka kanaler som är tillgängliga beror på det valda läget.

- 3 Tryck på sifferknapparna eller PROG +/- för att välja en TV-kanal.

Välj kanal nummer 10 och över med sifferknapparna, tryck på den andra och tredje siffran i snabb följd.

För att välja en digital kanal med den digitala, elektroniska programguiden (EPG), se sidan 16.

### I digitalt läge



Ett informationsfält visas kortvarigt. Följande ikoner kan visas i fältet:

- : Radiotjänst
- : Kodad/abonnerad tjänst
- : Flera ljudspråk tillgängliga
- : Undertext tillgänglig
- : Undertext tillgänglig för hörselskadade
- : Rekommenderad minimiålder för aktuellt program (från 4 till 18 år)
- : Barnlås

### Ytterligare funktioner



För att	Gör detta
Ställa in volymen.	Tryck på  + (öka) /  - (minska).
Ta fram Programregistret (endast i analogt läge).	Tryck på  . För att välja en analog kanal, tryck på  /  och sedan på  .

## Visa text-TV

Tryck på . Varje gång du trycker på  ändras skärmen i en cykel på följande sätt:

Text → Text över TV-bilden (blandat läge) →

Ingen Text (avsluta text-TV-tjänsten)

För att välja en sida, tryck på sifferknapparna eller /.

Tryck på  för att visa dold information.



När fyra färgade poster visas längst ned på text-TV-sidan är Fasttext tillgänglig. Med Fasttext kan du snabbt och enkelt öppna sidor. Tryck på motsvarande färgade knapp för att öppna sidan.





## Frysa TV-bilden

Fryser TV-bilden (t.ex. för att anteckna ett telefonnummer eller recept).

**1** Tryck på  på fjärrkontrollen.

**2** Tryck på  en gång till för att återgå till normalt TV-läge.



Ej tillgängligt för ingångarna  Component,  HDMI1,  HDMI2 och  PC.

## För att ändra skärmformat manuellt för att passa sändningen

Tryck flera gånger på  för att välja önskat skärmformat.

### SmartZoom\*

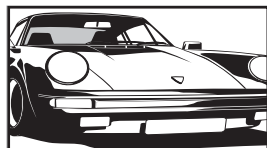

Visar sändningar i det vanliga förhållandet 4:3 med en imiterande bredbildseffekt. 4:3-bilden dras ut för att fylla hela skärmen.

### 4/3

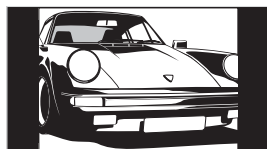

Visar vanliga 4:3-sändningar (t.ex. ej TV med bredbild) i korrekta proportioner.

### Wide (endast KDL-32L40xx/KDL-26L40xx)

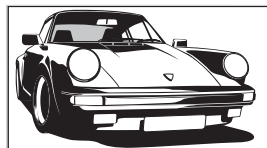

Visar sändningar i bredbild (16:9) i korrekta proportioner.

### Zoom\* (endast KDL-32L40xx/KDL-26L40xx)

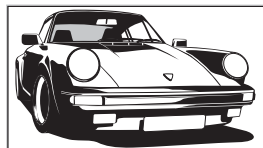

Visar biosändningar (letter box-format) i korrekta proportioner.

### 14/9\*

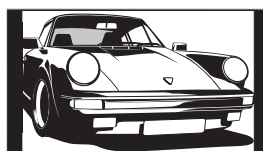

Visar 14:9-sändningar i korrekta proportioner. Som ett resultat av detta syns svarta områden i skärmens kanter.

### Undertext\*

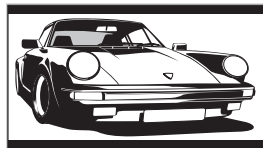

Visar biosändningar (letter box-format) med undertext på skärmen.

### Wide (endast KDL-19L40xx)

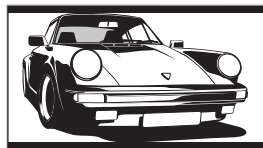

Visar 16:9-sändningar i korrekta proportioner. Som ett resultat av detta syns svarta områden i skärmens kanter.

### Zoom (endast KDL-19L40xx)

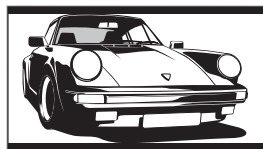

Visar biosändningar i 4:3-format (letter box-format) i korrekt proportioner. Som ett resultat av detta syns svarta områden i skärmens kanter.

### Auto

- När "Skärmformat" är inställt på "Auto" ändras skärmens format automatiskt för att passa sändningens signal.
- "Auto" är endast tillgängligt för PAL- och SECAM-signaler.

\* Delar av bilden kan klippas av upptill och nedtill.



- Vissa skärmformat kan eventuellt inte väljas beroende på signalen.
- Vissa tecken och/eller bokstäver längst ned och högst upp på bilden kanske inte är synliga med inställningen "SmartZoom".



Du kan justera bildens position i höjddled när du väljer "SmartZoom", "Zoom" eller "14/9". Tryck på  för att flytta uppåt eller nedåt (t ex för att läsa undertext).

## Använda Verktygsmenyn

Tryck på TOOLS för att visa följande alternativ när du ser på ett TV-program.

<b>Alternativ</b>	<b>Beskrivning</b>
Stäng	Stänger Verktygsmenyn.
Bildinställning	Se sidan 22.
Effekt	Se sidan 24.
Högtalare	Se sidan 24.
Audiospråk (endast i digitalt läge)	Se sidan 31.
Inställning av textning (endast i digitalt läge)	Se sidan 31.
Avstängn.timer	Se sidan 26.
Strömsparläge	Se sidan 25.
Systeminformation (endast i digitalt läge)	Visar skärmen med systeminformation.

# Kontrollera den digitala, elektroniska programguiden (EPG) DV3\*

Fre 3 Nov 15:39				
Idag	15:30	16:00	16:30	17:00
001 BBC ONE	Lazy T...	Pinky... The S...	Basil Brush	Blue Pet... i
002 BBC TWO	International Bowls		Ready Steady Co...	Th...
003 ITV 1	i Pira... Pl...	Disney's T...	Harry Hill's...	The Paul...
004 Channel 4	Countdown	Deal Or No Deal	Richard &...	
005 five	Death In Small Doses			
006 ITV 2	The Ri... Treha		Sally Jessy...	
007 BBC THREE	This is BBC THREE			
009 Teletext	No Event Information			
010 BBC FOUR	This is BBC FOUR			
011 Sky Travel	Undercove...	Luton Airp...	Entertainm...	Live At Fi...
012 UKTV History	Children of ...	Secret Agent		Gunpowd...
013 More 4	ER		Carry On Up The Khyber	

Föreg:      Nästa      +1 dag

Välj:      Välj:      Alternativ:

- 1 I digitalt läge, tryck på GUIDE.
- 2 Utför önskad åtgärd enligt följande tabell eller som visas på skärmen.



Programinformation visas endast om TV-stationen sänder denna information.

## Digital elektronisk programguide (EPG)

\* Denna funktion kanske inte är tillgänglig i vissa länder/regioner.

För att	Gör detta
Titta på ett program	Tryck på  för att välja program och tryck sedan på .
Stänga av EPG:n	Tryck på GUIDE.



Om en åldersgräns har ställts in för programvisning visas ett meddelande på skärmen där du skall mata in en PIN-kod. För mer information, Se "Barnlås" på sidan 31.

# Använda den digitala favoritlistan DV3\*



## Digital Favoritlista

\* Denna funktion kanske inte är tillgänglig i vissa länder/regioner.

För att	Gör detta
Skapa din Favoritlista första gången	<ol style="list-style-type: none"><li>1 Tryck på ⊕ för att välja "Ja".</li><li>2 Tryck på den gula knappen för att välja Favoritlistan.</li><li>3 Tryck på ⇅ för att välja den kanal du vill lägga till och tryck sedan på ⊕. Kanaler som är lagrade på Favoritlistan markeras med symbolen ♥.</li><li>4 Tryck på RETURN för att slutföra inställningen.</li></ol>
Titta på en kanal	<ol style="list-style-type: none"><li>1 Tryck på den gula knappen för att navigera genom dina Favoritlistor.</li><li>2 Tryck på ⇅ för att välja kanal och tryck sedan på ⊕.</li></ol>
Stänga av Favoritlistan	Tryck på RETURN.
Lägga till eller ta bort kanaler från den aktuella Favoritlistan	<ol style="list-style-type: none"><li>1 Tryck på den blå knappen.</li><li>2 Tryck på den gula knappen för att välja den Favoritlista som du vill redigera.</li><li>3 Tryck på ⇅ för att välja den kanal du vill lägga till eller ta bort och tryck sedan på ⊕.</li></ol>
Ta bort alla kanaler från den aktuella Favoritlistan	<ol style="list-style-type: none"><li>1 Tryck på den blå knappen.</li><li>2 Tryck på den gula knappen för att välja den Favoritlista som du vill redigera.</li><li>3 Tryck på den blå knappen.</li><li>4 Tryck på ⇅ för att välja "Ja" och tryck sedan på ⊕ för att bekräfta.</li></ol>

Med Favorit-funktionen kan du skapa upp till fyra listor över dina favoritprogram.

- 1 Tryck på ♥ i digitalt läge.
- 2 Utför önskad åtgärd enligt följande tabell eller som visas på skärmen.

# Använda extra utrustning

## Ansluta extra utrustning

Du kan ansluta ett stort utbud av extra utrustning till din TV. Anslutningskablar medföljer inte.

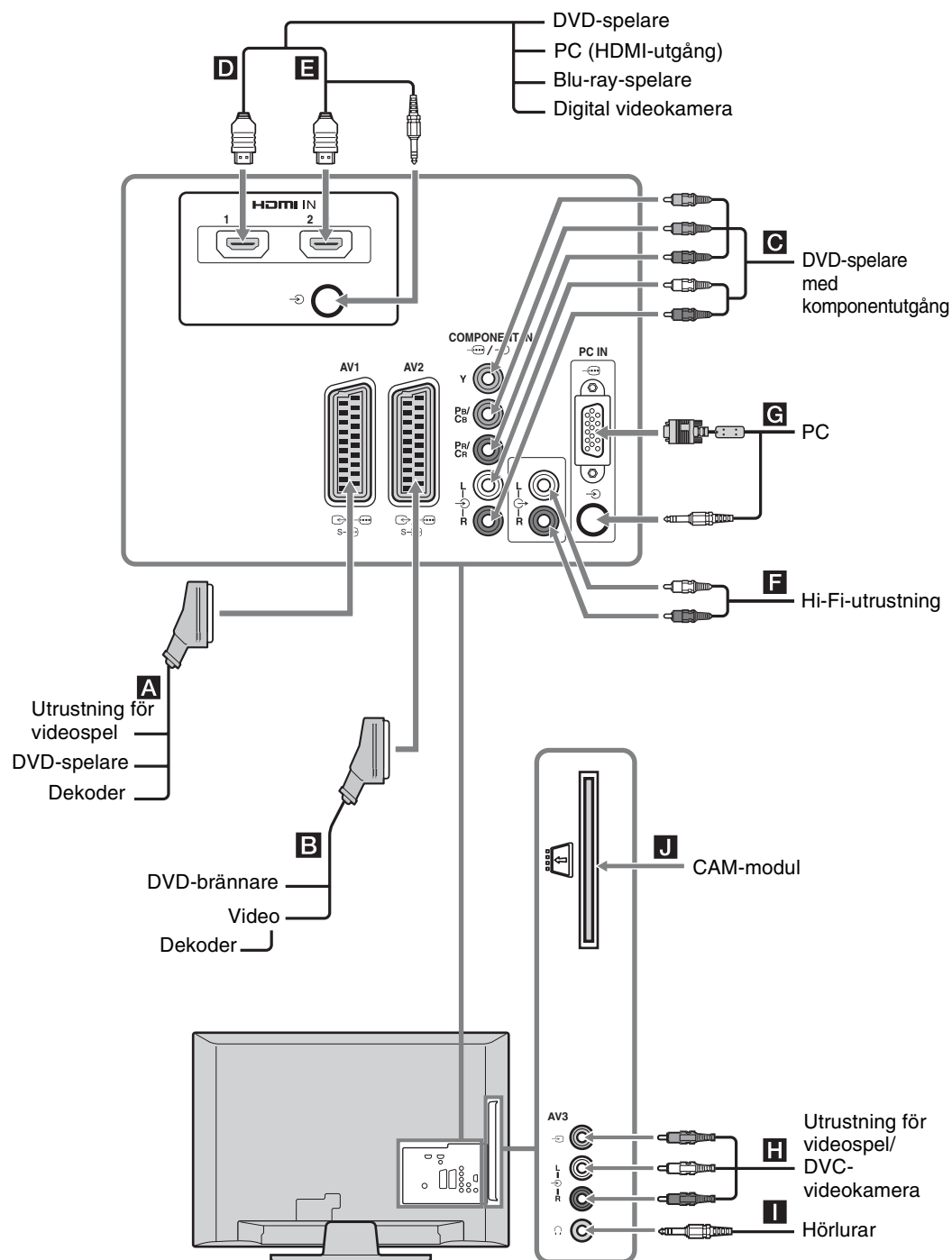





# Visa bilder från ansluten utrustning







Slå på den anslutna utrustningen och gör något av följande.

## För en automatiskt inställd videobandspelare (sidan 7)

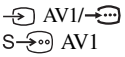
I analogt läge, tryck på PROG +/- eller använd sifferknapparna för att välja videokanal.

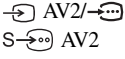

## För övrig ansluten utrustning



Tryck på  för att se en lista över de anslutna komponenterna. Tryck på  för att välja önskad ingångskälla, och tryck sedan på . (Det markerade alternativet väljs om två sekunder passerar utan åtgärd efter att man tryckt på .

Symbol på skärmen	Beskrivning
 AV1/ S  AV1	För att se utrustningen som är ansluten till <b>A</b> .
 AV2/ S  AV2	För att se utrustningen som är ansluten till <b>B</b> .
 Component	För att se utrustningen som är ansluten till <b>C</b> .
 HDMI1	HDMI IN 1*. För att se utrustningen som är ansluten till <b>D</b> .
 HDMI2	HDMI IN 2*. För att se utrustningen som är ansluten till <b>E</b> . Om utrustningen har en DVI-kontakt, anslut DVI-kontakten till kontakten HDMI IN 2 genom ett DVI-HDMI-adaptergränssnitt (medföljer ej) och anslut utrustningens ljudutgångar till ljudkontaktarna i HDMI IN 2-kontaktarna.

\* 

- Se till att endast en godkänd HDMI-kabel med HDMI-logotypen används. Vi rekommenderar att du använder en Sony HDMI-kabel.
- När utrustning kompatibel för HDMI-styrning ansluts stöds kommunikation med den anslutna utrustningen. Se sidan 20 för att ställa in denna kommunikation.

Symbol på skärmen	Beskrivning
 AV3	För att se utrustningen som är ansluten till <b>A</b> .
 PC	För att se utrustningen som är ansluten till <b>C</b> .  Det rekommenderas att använda en PC-kabel med ferritkärna som t ex "Connector, D-sub 15" (ref. 1-793-504-11, tillgänglig vid Sony-servicecenter) eller liknande.

För att ansluta	Gör detta
Hörlurar <b>I</b>	Anslut till  -kontakten för att lyssna på TV-ljudet i hörlurar.
CAM (villkorlig åtkomstmodul) <b>J</b>	För PPV-tjänster (Pay Per View). Mer information finns i bruksanvisningen till din CAM-modul. Använd CAM genom att avlägsna "låtsaskortet" från CAM-kortplatsen. Stäng av TV:n när du för in din CAM i CAM-kortplatsen. När du inte använder CAM, rekommenderar vi att "låtsaskortet" hålls på plats i CAM-kortplatsen.  CAM stöds inte i vissa länder/regioner. Kontrollera med din auktoriserade återförsäljare.
Hi-Fi-utrustning <b>F</b>	Anslut till ljudutgångarna  för att lyssna på ljudet från TV:n på Hi-Fi-utrustning.

## Ytterligare funktioner

För att	Gör detta
Återgå till normalt TV-läge	Tryck på DIGITAL eller ANALOG.
Se den digitala favoritlistan (endast i det digitala läget)	Tryck på  . För mer information, se sidan 17.

## Använda Verktygsmenyn

Tryck på TOOLS för att visa följande alternativ när du ser på bilder från ansluten utrustning.

Alternativ	Beskrivning
Stäng	Stänger Verktygsmenyn.
Bildinställning (utom i PC-ingångsläge)	Se sidan 22.
Visningsläge (endast i PC-ingångsläge)	Se sidan 22.
Effekt	Se sidan 24.
Högtalare	Se sidan 24.
Horisontellt läge (endast i PC-ingångsläge)	Se sidan 25.
Vertikalt läge (endast i PC-ingångsläge)	Se sidan 25.
Avstängn.timer (utom i PC-ingångsläge)	Se sidan 26.
Strömsparkläge	Se sidan 25.

## Använda kontroll för HDMI

Funktionen med kontroll för HDMI gör det möjligt för TV:n att via HDMI CEC (Consumer Electronics Control) kommunicera med den anslutna utrustning som är kompatibel med funktionen. Genom att t ex ansluta Sony-utrustning som är kompatibel med kontroll för HDMI (med HDMI-kablar) kan du kontrollera dem tillsammans.

Se till att utrustningen ansluts på rätt sätt och gör nödvändiga inställningar.

### Utföra kontroll för HDMI-inställningar

Kontroll för HDMI-inställningarna måste göras både på TV:n och på den anslutna utrustningen. Läs om TV-inställningarna under "HDMI-inställningar" på sidan 28. Referera till den anslutna utrustningens bruksanvisning för inställning av den.

### Kontroll för HDMI-funktioner

- Stänger av ansluten utrustning som är kopplad till TV:n.
- Slår på TV:n, kopplad till den anslutna utrustningen, och växlar automatiskt ingången till utrustningen när denna börjar att spela.



# Använda MENY-funktioner

## Navigering i menyerna

Med hjälp av ”MENU” kan du använda de olika praktiska funktionerna hos denna TV. Du kan enkelt välja kanaler eller ingångskällor och ändra inställningarna för din TV.

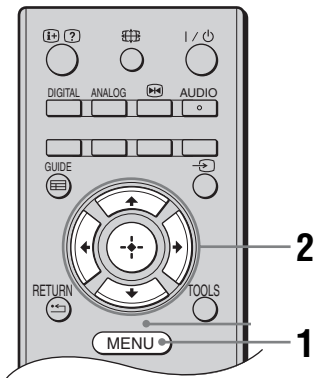

- 1 Tryck på MENU.
- 2 Tryck på  $\uparrow/\downarrow$  för att välja ett alternativ och tryck sedan på  $\oplus$ .  
Tryck på MENU för att gå ur menyn.

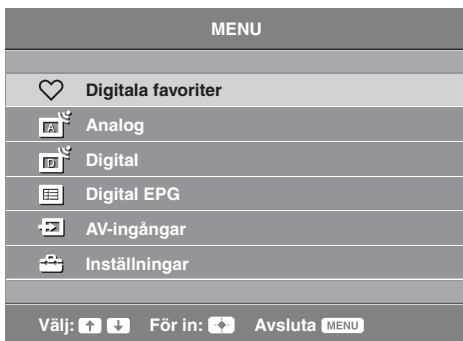

- 1 **Digitala favoriter\***  
Visar Favoritlistan (sida 17).
- 2 **Analog**  
Återgår till senast visade analoga kanal.
- 3 **Digital\***  
Återgår till senast visade digitala kanal.
- 4 **Digital EPG\***  
Visar den digitala elektroniska programguiden (EPG) (sida 16).

### 5 AV-ingångar

Väljer utrustning som är ansluten till TV:n.

- För att titta på önskad AV-ingång, välj ingångskälla och tryck sedan på  $\oplus$ .

### 6 Inställningar

Visar menyn ”Inställningar” där de flesta av de avancerade inställningarna och justeringarna utförs.

- 1 Tryck på  $\uparrow/\downarrow$  för att välja en menyikon och tryck sedan på  $\oplus$ .
- 2 Tryck på  $\uparrow/\downarrow/\leftarrow/\rightarrow$  för att välja ett alternativ eller justera en inställning och tryck sedan på  $\oplus$ .

För information om inställningar, se sidan 22 till 31.



Vilka alternativ du kan justera beror på situationen. Alternativ som ej kan väljas är gråtonade eller visas inte.

\* Denna funktion kanske inte är tillgänglig i vissa länder/regioner.

# Menyn Bildjustering

Bildjustering		
	Bildinställning	Standard
	Bakgr.bel.	5 <input type="text"/>
	Kontrast	Max <input type="text"/>
	Ljusstyrka	50 <input type="text"/>
	Färg	50 <input type="text"/>
	Färgton	0 <input type="text"/>
	Skärpa	15 <input type="text"/>
	Färgton	Varm
	Brusreducering	Mellan
	Brusred. för MPEG	Mellan
	Normalinst.	

Bakåt ← Välj: ↑ ↓ → För in: ↵ Avsluta [MENU]

Du kan välja alternativen i listan nedan från menyn "Bildjustering". För att välja alternativ under "Inställningar", se "Navigering i menyerna" (sidan 21).

## Bildinställning

Väljer bildinställning utom för PC-ingång.

**"Dagsljus"**: För förbättrad bildskärpa och kontrast.

**"Standard"**: För standardbild. Rekommenderas för hemunderhållning.

**"Biograf"**: För att se filmbaserat innehåll. Passar bäst i teaterliknande rum.

Bildinställningen är utvecklad tillsammans med Sony Pictures Entertainment, för att återge filmer såsom producenterna hade tänkt sig dem.

## Visningsläge (endast i PC-läge)

Väljer visningsläge för PC-ingång.

**"Video"**: För videobilder.

**"Text"**: För text, diagram eller tabeller.

## Bakgr.bel.

Justerar bakgrundsbelysningens ljusstyrka.

## Kontrast

Ökar eller minskar bildkontrasten.

## Ljusstyrka

Gör bilden ljusare eller mörkare.

## Färg

Ökar eller minskar färgintensiteten.

## Färgton

Ökar eller minskar de gröna och röda färgnyanserna.



"Färgton" kan endast justeras för NTSC-färgsignaler (t.ex. videoband från USA).

## Skärpa

Gör bilden skarpere eller mjukare.

## Färgton

Justerar bildens vithet.

**"Kall"**: Ger vita färger en blå nyans.

**"Neutral"**: Ger vita färger en neutral nyans.

**"Varm"**: Ger vita färger en röd nyans.



"Varm" kan inte väljas när "Bildinställning" ställs in på "Dagsljus".

---

<b>Brusreducering</b>	Minskar bildstörningen (snöig bild) vid svaga sändningssignaler. ”Hög/Mellan/Låg”: Modifierar brusreduceringens effekt. ”Av”: Stänger av funktionen ”Brusreducering”.
-----------------------	---

---

<b>Brusred. för MPEG</b>	Minskar bildbrus i MPEG-komprimerad video.
--------------------------	--

---

<b>Normalinst.</b>	Återställer alla inställningar av typen ”Bildjustering” förutom ”Bildinställning” och ”Visningsläge” (endast i PC-läge) till fabriksinställningarna.
--------------------	--

---



”Ljusstyrka”, ”Färg”, ”Färgton” och ”Skärpa” är inte tillgängliga när ”Bildinställning” har ställts in på ”Dagsljus” eller när ”Visningsläge” har ställts in på ”Text”.

# Menyn Ljudjustering

Ljudjustering	
Effekt	Standard
Surround	Av
Diskant	0 <input type="text"/>
Bas	0 <input type="text"/>
Balans	0 <input type="text"/>
Normalinst.	
Ljudkanalsval	Mono
Aut. Volymjust	På
Högtalare	TV-högtalare

Bakåt ← Väj: ↑ ↓ För in: → Avsluta (MENU)

Du kan välja alternativet i listan nedan från menyn "Ljudjustering". För att välja alternativ under "Inställningar", se "Navigering i menyerna" (sidan 21).

## Effekt

Väljer ljudinställning.

**"Standard"**: Ger ett klarare, detaljrikare ljud med förstärkt närvarokänsla.

**"Dynamisk"**: Ger ett klarare och detaljrikare ljud med förstärkt närvarokänsla för bättre återgivning och musikalisk realism.

**"Tydlig röst"**: Får röster att låta renare.

## Surround

Väljer surroundläge.

**"Surround"**: För surroundljud (endast för stereoprogram).

**"Simulerad stereo"**: Läger till en surroundliknande effekt till monoprogram.

**"Av"**: För normal stereo- eller monomottagning.

## Diskant

Justerar högfrekventa ljud.

## Bas

Justerar lågfrekventa ljud.

## Balans

Betonar vänster eller höger högtalarbalans.

## Normalinst.

Återställer alla inställningar för "Ljudjustering" till fabriksinställningarna.

## Ljudkanalsval

Väljer ljudet från högtalaren för sändning i stereo eller på flera språk.

**"Stereo"**, **"Mono"**: För sändning i stereo.

**"A"/"B"/"Mono"**: För flerspråkiga sändningar, välj "A" för ljudkanal 1, "B" för ljudkanal 2 eller "Mono" för en monokanal om sådan finns.



Om du väljer någon annan utrustning som är ansluten till TV:n, ställ in "Ljudkanalsval" på "Stereo", "A" eller "B".

## Aut. Volymjust

Behåller en konstant ljudvolym även när skillnader i volymen uppstår (t.ex. tenderar reklam att vara högre än programmen).

## Högtalare

Kopplar bort TV:ns interna högtalare.

**"TV-högtalare"**: TV-högtalarna kopplas in så att du kan lyssna på TV-ljudet via TV:ns egna högtalare.

**"Ljudanläggning"**: TV-högtalarna kopplas bort så att du kan lyssna på TV-ljudet från extern ljudutrustning som är ansluten till ljudutgångarna.



"Effekt", "Surround", "Diskant", "Bas", "Balans", "Normalinst." och "Aut. Volymjust" är inte tillgängliga när "Högtalare" har ställts in på "Ljudanläggning".

# Menyn Finesser

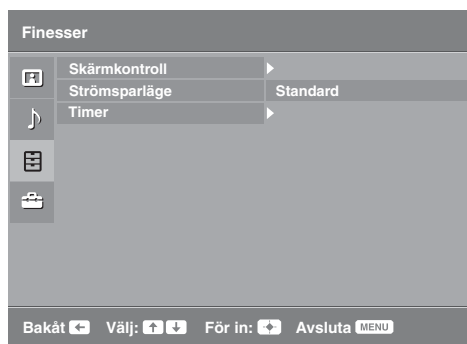

Du kan välja alternativen i listan nedan från menyn "Finesser". För att välja alternativ under "Inställningar", se "Navigering i menyerna" (sidan 21).

## Skärmkontroll

Ändrar skärmformatet.

### Skärmformat

Se sidan 14 för mer information om skärmformat.



"Auto" är endast tillgängligt för PAL- och SECAM-signaler.

## Skärmkontroll (endast i PC-läge)

"Normal": Visar bilden i dess ursprungliga format.

"Full": Förstorar bilden så att den fyller visningsområdet.

## Strömsparläge

Väljer strömsparläget för att reducera TV:ns elförbrukning.

"Standard": Standardinställningar.





"Minska": Reducerar TV:ns elförbrukning.

"Släckt bild": Stänger av bilden. Du kan lyssna på ljudet med bilden släckt.

## RGB Center

Justerar bildens horisontella position så att bilden är i mitten av skärmen.



Detta alternativ är endast tillgängligt när en RGB-källa är ansluten till Scart-kontakterna  /  /S- AV1 eller  /S- AV2 på baksidan av TV:n.

## PC-justering

Anpassar TV-skärmen som en PC-monitor.



Detta alternativ är bara tillgängligt om man tar emot en PC-signal.

"Fas": Justerar skärmen när en del av den visade texten eller bilden inte är tydlig.

"Pixelstorlek": Ökar eller minskar bildstorleken horisontellt.

"Horisontellt läge": Flyttar bilden åt vänster eller höger.

"Vertikalt läge": Flyttar skärmbilden uppåt eller nedåt.

"Strömsparläge": När detta är inställt på "På" aktiveras standbyläget om inte någon PC-signal tas emot. För att återgå till TV-skärmen trycker du på .

"Normalinst.": Återställer fabriksinställningarna.

---

## Timer

Ställer in timern för avstängning av TV:n.

### **Avstängn.timer**

Ställer in en tidsperiod efter vilken TV:n automatiskt går in i standby-läge.

När ”Avstängn.timer” är aktiverad lyser indikatorn  (Avstängn.timer) på TV:ns frontpanel orange.



- När du stänger av TV:n och slår på den igen återställs ”Avstängn.timer” till ”Av”.
  - Ett meddelande visas på skärmen en minut innan TV:n försätts i standby-läge.
-

# Menyn Inställningar



Du kan välja alternativen i listan nedan från menyn ”Inställningar”. För att välja alternativ under ”Inställningar”, se ”Navigering i menyerna” (sidan 21).

## Auto start

Startar den första installationen för att välja språk, land/region och ställer in alla tillgängliga digitala och analoga kanaler. Vanligtvis behöver inte detta utföras eftersom språket, landet/regionen och kanalerna redan ställdes in när TV:n installerades (sidan 7). Med detta alternativ kan du dock upprepa processen (t ex för att återställa TV:n efter en flytt).

## Språk

Väljer det språk som menyerna ska visas på.

## Autom. kanalinställ. (endast i analogt läge)

Ställer in alla analoga kanaler som är tillgängliga. Vanligtvis behöver inte detta utföras eftersom kanalerna redan ställdes in när TV:n installerades (sidan 7). Denna funktion hjälper dig dock att upprepa proceduren (t.ex. för att återställa TV:n efter flytt eller för att söka efter nystartade kanaler).

## Kanalsortering (endast i analogt läge)

Ändrar den ordning i vilken de analoga kanalerna är lagrade i TV:n.

- 1 Tryck på  $\uparrow/\downarrow$  för att välja den kanal du vill flytta till en ny plats och tryck sedan på  $\rightarrow$ .
- 2 Tryck på  $\uparrow/\downarrow$  för att välja den nya platsen för kanalen och tryck sedan på  $\oplus$ .

## AV namn

Tilldelar ett namn till den utrustning som är ansluten till uttagen på sidan och baktill. Detta namn visas kortvarigt på skärmen när utrustningen väljs. Du kan hoppa över en ingångskälla som inte är ansluten till någon utrustning.

- 1 Tryck på  $\uparrow/\downarrow$  för att välja önskad ingångskälla och tryck sedan på  $\oplus$ .
- 2 Tryck på  $\uparrow/\downarrow$  för att välja det alternativ som önskas nedan och tryck sedan på  $\oplus$ .
  - AV1 (eller AV2/ AV3/ HDMI1/ HDMI2/ Component/ PC), VIDEO, DVD, CABLE, GAME, CAM, SAT: Använder en av de förinställda etiketterna för att tilldela ett namn till ansluten utrustning.
  - ”ÄNDRA.”: Skapar dina egna namn.
  - 1 Tryck på  $\uparrow/\downarrow$  för att välja önskad bokstav eller siffra (”\_” för mellanslag) och tryck sedan på  $\rightarrow$ .  
**Om du matar in fel tecken**  
Tryck på  $\leftarrow/\rightarrow$  för att välja det felaktiga tecknet. Tryck sedan på  $\uparrow/\downarrow$  för att välja rätt tecken.
  - 2 Upprepa proceduren i steg 1 tills namnet är komplett. Tryck därefter på  $\oplus$ .

---

## HDMI - inställningar

Ger TV:n möjlighet att kommunicera med utrustning som är kompatibel med kontroll för HDMI-funktionen, och ansluts i TV:ns HDMI-uttag. Observera att kommunikationsinställningar också måste göras på den anslutna utrustningen.

**”Kontroll för HDMI”:** Ställer in om TV:ns funktioner ska länkas till den anslutna utrustning som är kompatibel med kontroll för HDMI.

**”Apparater automat. Av”:** När detta är inställt på ”På” stängs den anslutna utrustning som är kompatibel med kontroll för HDMI av, när du ställer TV:n i standbyläge med fjärrkontrollen.

**”TV automatiskt på”:** När detta är inställt på ”På” startas TV:n när du startar den anslutna utrustning som är kompatibel med kontroll för HDMI.

**”Uppdatera enhetslista”:** Skapar eller uppdaterar ”HDMI-enhetslista”. Upp till 11 kompatibla utrustningsenheter kan anslutas, och upp till fem utrustningsenheter kan anslutas till ett och samma uttag. Se till att uppdatera ”HDMI-enhetslista” när du ändrar anslutningarna eller inställningarna.

**”HDMI-enhetslista”:** Visar en lista över ansluten utrustning som är kompatibel med kontroll för HDMI.

---

## Ljudnivå Scart

Ställer in en oberoende ljudvolym för varje utrustning som är ansluten till TV:n.

---

## Manuell kanalinställ. (endast i analogt läge)

Ändrar inställningen för den tillgängliga analoga kanalen.  
Tryck på  $\uparrow/\downarrow$  för att välja det programnummer du vill ändra. Tryck sedan på  $\oplus$  .

### System

Ställer manuellt in kanaler.

- 1 Tryck på  $\uparrow/\downarrow$  för att välja ”System” och sedan på  $\oplus$  .
- 2 Tryck på  $\uparrow/\downarrow$  för att välja ett av följande TV-sändningssystem. Tryck sedan på  $\leftarrow$  .

B/G: för länder/regioner i Västeuropa

D/K: för länder/regioner i Östeuropa

L: för Frankrike

I: för Storbritannien



Beroende på vilket land/region som valts för ”Land” (sidan 6) kanske detta alternativ inte är tillgängligt.

### Kanal

- 1 Tryck på  $\uparrow/\downarrow$  för att välja ”Kanal” och sedan på  $\oplus$  .
- 2 Tryck på  $\uparrow/\downarrow$  för att välja ”S” (för kabelkanaler) eller ”C” (för markbundna kanaler). Tryck sedan på  $\Rightarrow$  .
- 3 Ställ in kanalerna enligt följande:

#### Om du inte vet kanalnummer (frekvens)

Tryck på  $\uparrow/\downarrow$  för att söka efter nästa tillgängliga kanal. Sökningen avslutas när kanalen hittats. Tryck på  $\uparrow/\downarrow$  för att fortsätta sökningen.

#### Om du vet kanalnummer (frekvens)

Tryck på sifferknapparna för att ange kanalnummer för den sändning du önskar eller din videobandsspelares kanalnummer.

- 4 Tryck på  $\oplus$  för att hoppa till ”Bekräfta” och tryck sedan på  $\oplus$  .

Upprepa ovanstående procedur för att ställa in andra kanaler manuellt.

### Namn

Tilldelar den valda kanalen ett namn, efter eget önskemål, på upp till fem bokstäver eller siffror.

### AFT

Med denna funktion kan du finjustera valt programnummer manuellt om du tycker att en finjustering kan förbättra bildkvaliteten.

---



---

### **Ljudfilter**

Förbättrar ljudet för individuella kanaler vid förvrängning i monosändningar. Ibland kan en icke standardiserad TV-signal orsaka ljuddistorsion eller intermitterent stänga av ljudet när du tittar på monoprogram.

Om du inte har några problem med ljuddistorsion rekommenderar vi att du låter detta alternativ vara inställt enligt fabriksinställningen "Av".



"Ljudfilter" är ej tillgängligt när "System" är inställt på "L".

### **Hoppa**

Hoppar över analoga kanaler när du trycker på PROG +/- för att välja kanaler. (Du kan fortfarande välja en kanal du hoppat över med hjälp av sifferknapparna.)

### **Bekräfta**

Sparar ändringar som gjorts under "Manuell kanalinställ."

---

# Menyn Digital inställning

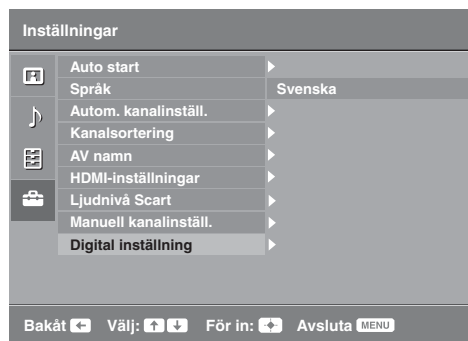

Du kan välja nedanstående alternativ på menyn ”Digital inställning”. Tryck därefter på  $\uparrow/\downarrow$  för att välja ”Digital sökning” eller ”Digital inställning”. För att välja alternativ under ”Inställningar”, se ”Navigering i menyerna” (sidan 21).



Vissa funktioner kanske inte är tillgängliga i vissa länder/regioner.

## Digital sökning

### Digital auto.kanalinst.

Ställer in digitala kanaler som är tillgängliga.

Denna funktion hjälper dig att ställa in TV:n på nytt när du t.ex. har flyttat eller för att söka efter nystartade kanaler. Tryck på  $\oplus$ .

### Redigera programlista

Tar bort oönskade digitala kanaler som är lagrade i TV:n och ändrar den ordning de digitala kanalerna är lagrade i TV:n.

- 1 Tryck på  $\uparrow/\downarrow$  för att välja den kanal du vill ta bort eller flytta till en ny plats.

Tryck på sifferknapparna för att ange det tresiffriga kanalnumret för den sändning du önskar.

- 2 Gör så här för att ta bort eller ändra ordningen på de digitala kanalerna:

#### För att ta bort den digitala kanalen

Tryck på  $\oplus$ . När ett bekräftelsemeddelande visas på skärmen, tryck på  $\leftarrow$  för att välja ”Ja” och tryck sedan på  $\oplus$ .

#### För att ändra ordningen på de digitala kanalerna

Tryck på  $\Rightarrow$  och sedan på  $\uparrow/\downarrow$  för att välja den nya platsen för kanalen och tryck sedan på  $\leftarrow$ .

- 3 Tryck på RETURN.

### Digital man.kanalinst.

Manuell inställning av de digitala kanalerna.

- 1 Tryck på sifferknapparna för att välja kanalen du vill ställa in manuellt och tryck sedan på  $\uparrow/\downarrow$  för att ställa in kanalen.
- 2 Tryck på  $\oplus$  för att lagra programmen när de tillgängliga kanalerna hittats. Upprepa förfarandet ovan för att ställa in andra kanaler manuellt.

### Undertextinställningar

**”Inställning av textning”**: När ”Nedsatt hörsel” väljs kan också visuella hjälpmedel visas tillsammans med undertexterna (om TV-kanalerna sänder sådan information).

**”Textspråk”**: Väljer det språk som undertexterna ska visas på.

### Ljudinställningar

**”Audiotyp”**: Växlar till sändning för personer med nedsatt hörsel när ”Nedsatt hörsel” väljs.

**”Audiospråk”**: Väljer språket för ett program. Vissa digitala kanaler kan sända flera olika ljudspråk för ett program.

**”Röstmeny”**: Ger en ljudbeskrivning (berättelse) av visuell information om TV-kanalen sänder sådan information.

**”Procentandel röstmeny”**: Justerar utgångsnivåerna för TV:ns vanliga ljud och Röstmenyn.



Denna funktion är endast tillgänglig när ”Röstmeny” är ställd till ”På”.

### Banerläge

**”Grundläggande”**: Visar programinformation med ett digitalt baner.

**”Full”**: Visar programinformation med ett digitalt baner och detaljerad programinformation under detta baner.

### Barnlås

Ställer in en åldersgräns för program. Program som överskrider denna åldersgräns kan endast ses om rätt PIN-kod anges.

**1** Tryck på sifferknapparna för att ange din befintliga PIN-kod.

Om du inte har ställt in en PIN-kod tidigare visas ett fönster för inmatning av en PIN-kod. Följ instruktionerna under ”PIN-kod” nedan.

**2** Tryck på för att välja åldersgräns, eller på ”Ingen” för obehindrat TV-tittande, och tryck sedan på .

**3** Tryck på RETURN.

### PIN-kod

#### För att ställa in din PIN-kod första gången

**1** Tryck på sifferknapparna för att ange den nya PIN-koden.

**2** Tryck på RETURN.

#### För att ändra din PIN-kod

**1** Tryck på sifferknapparna för att ange din befintliga PIN-kod.

**2** Tryck på sifferknapparna för att ange den nya PIN-koden.

**3** Tryck på RETURN.



PIN-kod 9999 accepteras alltid.

### Teknisk inställning

**”Autom. uppdatering”**: Med detta alternativ kan TV:n detektera och lagra nya digitala tjänster när sådana blir tillgängliga.

**”Hämta programvara”**: Med detta alternativ kan TV:n automatiskt ta emot uppdateringar av programvara, kostnadsfritt via din befintliga antenn. Sony rekommenderar att detta alternativ alltid är ställt till ”På”. Om du inte vill att din programvara skall uppdateras ställer du in detta alternativ på ”Av”.

**”Systeminformation”**: Visar aktuell programvaruversion och signalnivå.

**”Tidszon”**: För manuell inställning av den tidzon du befinner dig i om denna inte är densamma som den inställda standardtidzonen för ditt land/region.

**”Automatisk sommartid”**: Bestämmer huruvida växling mellan vinter- och sommartid skall ske automatiskt eller inte.

• ”På”: Växlar automatiskt mellan vinter- och sommartid enligt kalendern.

• ”Av”: Tiden visas enligt tidsskillnaden inställd i ”Tidszon”.

### CA-modulinställningar

Med detta alternativ får du tillgång till en betal-TV-tjänst när du har erhållit en CAM-modul (Conditional Access Module = villkorlig åtkomstmodul) och ett visningskort. Se sidan 18 för information om var PCMCIA-kontakten sitter.

## Installera tillbehören (Väggfäste)

### Till kunden:

Sony rekommenderar starkt att du låter din Sony-handlare eller en auktoriserad installatör installera TV:n, både av säkerhetsskäl och för att skydda produkten. Försök inte installera den själv.

### Till Sony-handlare och installatörer:

Var ytterst noggrann med säkerheten vid installation, regelbundet underhåll och besiktning av denna produkt.

Din TV kan installeras med väggfäste SU-WL500 eller SU-WL100 (säljs separat).

- Se anvisningarna som medföljer väggfästet för att installera på rätt sätt.
- Se avsnittet ”Demontera bordsstället från TV:n” (sidan 7).
- Se avsnittet ”Tabell över TV:ns installationsmått” (sidan 33).
- Se avsnittet ”Figurer och tabeller över skruvarnas och hakens placering” (sidan 34).



Placera TV:n på bordsstativet när du låser monteringshaken.

### SU-WL500 för KDL-32L40xx

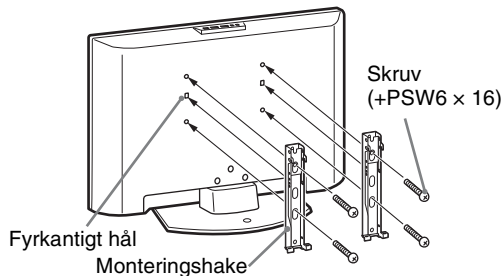

### SU-WL100 för KDL-26L40xx/KDL-19L40xx

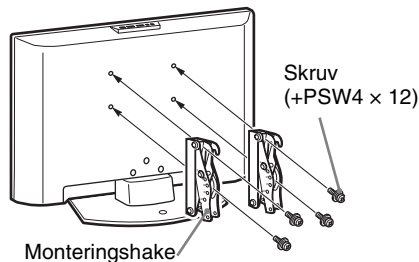

Expertkunskap är nödvändig för att kunna installera den här produkten, i synnerhet för att kunna bedöma om väggen är tillräckligt stark för att bära upp TV-apparatens vikt. Var därför noga med att överlåta väggmontering av denna produkt till din Sony-handlare eller en auktoriserad installatör, och var noggrann med säkerheten under installationen. Sony kan inte hållas ansvariga för någon form av materiella skador eller personskador som beror på felaktig hantering eller felaktig installation.

## Tabell över TV:ns installationsmått

### KDL-32L40xx

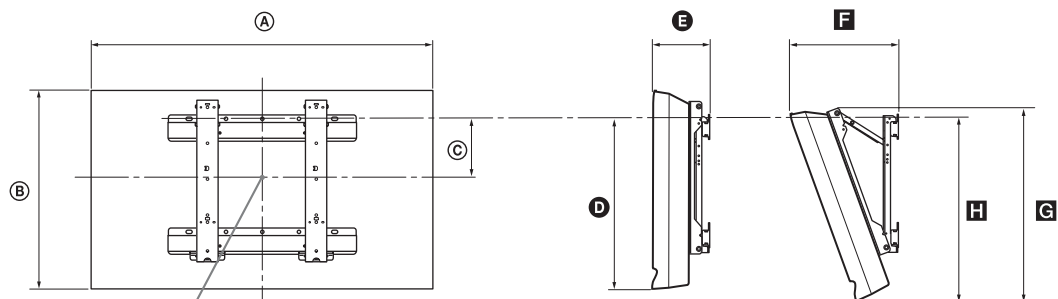

Skärmens mittpunkt

### KDL-26L40xx

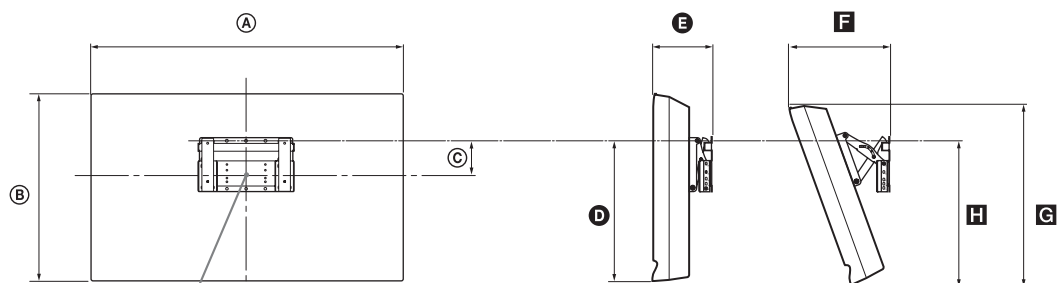

Skärmens mittpunkt

### KDL-19L40xx

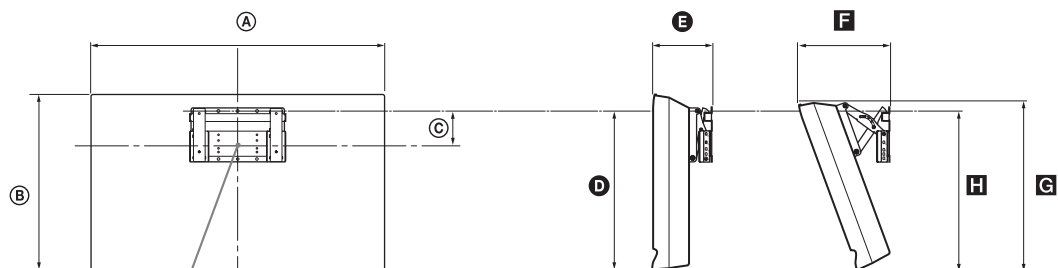

Skärmens mittpunkt

Enhet: mm

Modellnamn	Bildskärmsmått		Djup vid skärmens mittpunkt	Höjd vid olika monteringsvinklar				
				Vinkel (0°)		Vinkel (20°)		
	A	B		D	E	F	G	H
KDL-32L40xx	807	548	172	485	167	304	532	513
KDL-26L40xx	674	470	92	352	153	258	456	357
KDL-19L40xx	479	376	125	339	136	215	362	340

Värdena i ovanstående tabell kan variera något beroende på installationen.

#### VARNING

Väggen där TV:n ska hängas upp måste vara tillräckligt stark för att kunna bära upp en vikt på åtminstone fyra gånger TV-apparatens vikt. Se "Specifikationer" (sidan 35) avseende dess vikt.

Fortsättning

# Figurer och tabeller över skruvarnas och hakens placering

## KDL-32L40xx

Modellnamn	Skruvarnas placering	Hakens placering
KDL-32L40xx	e, g	c

\* Hakposition "a" och "b" kan inte användas för modellen i tabellen ovan.

### Skruvarnas placering

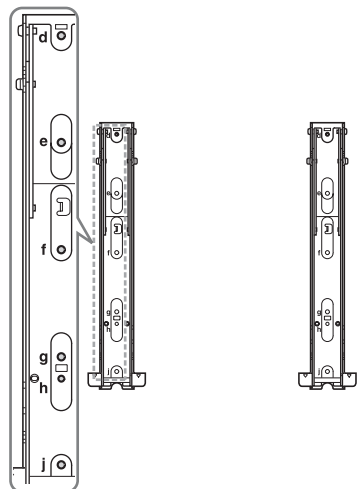

### Hakens placering

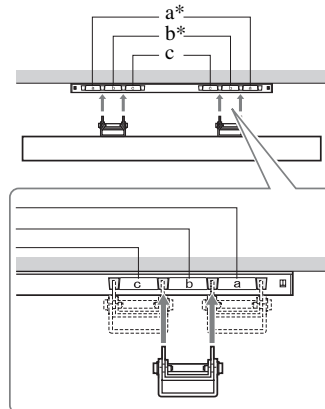





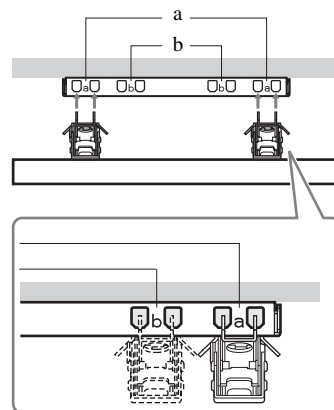





## KDL-26L40xx/KDL-19L40xx

Modellnamn	Hakens placering
KDL-26L40xx	a
KDL-19L40xx	b



# Specifikationer

Modellbeteckning	KDL-32L40xx	KDL-26L40xx	KDL-19L40xx	
<b>System</b>				
Skärmsystem	LCD-skärm (bildskärm med flytande kristaller)			
TV-system	Beroende på ditt val av land/region Analogt: B/G/H, D/K, L, I Digitalt: DVB-T			
Färg/videosystem	Analogt: PAL, SECAM NTSC 3.58, 4.43 (endast videoingång) Digitalt: MPEG-2 MP@ML			
Kanaltäckning	Analogt: 48.25 - 855,25 MHz Digitalt: VHF Band III (177.5 - 226.5 MHz)/UHF E21 - E69 (474 - 858 MHz)			
Ljudutgång	10 W + 10 W (RMS)		5 W + 5 W (RMS)	
<b>In-/utgångar</b>				
Antenn	75 ohms extern anslutning för VHF/UHF			
 AV1*1	21-stifts scart-anslutning inklusive ljud/videoingång, RGB-ingång, S-Videoingång och ljud/videoutgång för analog TV.			
 AV2*2	21-stifts scart-anslutning inklusive ljud/videoingång, RGB-ingång, S-Videoingång och ljud/videoutgång.			
 COMPONENT IN	Understödda format: 1080i, 720p, 576p, 576i, 480p, 480i Y: 1 Vp-p, 75 ohm, 0,3 V negativ synk/Pb/Cb: 0,7 Vp-p, 75 ohm/ Pr/Cr: 0,7 Vp-p, 75 ohm			
 COMPONENT IN	Ljudingång (phonokontakt)			
HDMI IN 1, 2	Video: 1080i, 720p, 576p, 576i, 480p, 480i Ljud: Tvåkanalig linjär PCM 32, 44,1 och 48 kHz, 16, 20 och 24 bitar PC (se tabell) Analogt ljud (minikontakt) (endast HDMI IN 2)			
 AV3	Videoingång (phonokontakt)			
 AV3	Ljudingång (phonokontakt)			
 PC IN	Ljudutgång (vänster/höger) (phonokontakt)			
 PC IN	PC-ingång (15 Dsub) (se sida 36) G: 0,7 Vp-p, 75 ohm, icke synk på Grön/B: 0,7 Vp-p, 75 ohm, icke synk på Grön/ R: 0,7 Vp-p, 75 ohm, icke synk på Grön  PC-ljudingång (minikontakt)			
	Utgång för hörlurar			
	CAM-plats (villkorlig åtkomstmodul)			
<b>Strömförsörjning och övrigt</b>				
Nätspänning	220-240 volt AC, 50 Hz			
Skärmstorlek	32 tum (ungefär 81,3 cm mätt diagonalt)	26 tum (ungefär 66,1 cm mätt diagonalt)	19 tum (ungefär 48,1 cm mätt diagonalt)	
Bildupplösning	1 366 punkter (horisontellt) × 768 linjer (vertikalt)		1 680 punkter (horisontellt) × 1 050 linjer (vertikalt)	
Effektförbrukning	155 W	98 W	48 W	
Effektförbrukning i viloläge*3 (standby)	0,5 W eller mindre	0,5 W eller mindre	1 W eller mindre	
Mått (b × h × d)	med ställ	Cirka 80,7 × 58,5 × 24,2 cm	Cirka 67,4 × 51,0 × 24,2 cm	Cirka 47,9 × 41,3 × 19,1 cm
	utan ställ	Cirka 80,7 × 54,8 × 10,1 cm	Cirka 67,4 × 47,0 × 9,5 cm	Cirka 47,9 × 37,6 × 7,6 cms
Vikt	med ställ	Cirka 15,0 kg	Cirka 11,7 kg	Cirka 5,8 kg
	utan ställ	Cirka 13,0 kg	Cirka 9,5 kg	Cirka 5,3 kg
Medföljande tillbehör	Se *1: Kontrollera tillbehör* på sidan 4.			
Extra tillbehör	Läs *Installera tillbehören (Väggfäste)* på sidan 32.			

\*1 AV1-utgångar endast tillgängliga för analog TV.

\*2 AV2-utgångar till den aktuella bildskärmen (förutom PC, HDMI1, 2, Component 1080i).

\*3 Specificerad standby-effekt uppnås när TV:n har avslutat nödvändiga interna processer.

Vi förbehåller oss rätten att ändra design och specifikationer utan föregående meddelande.

## Referenstabell för PC-insignal för PC IN

Signaler	Horisontellt (bildpunkter)	Vertikalt (linjer)	Horisontell frekvens (kHz)	Vertikal frekvens (Hz)	Standard
VGA	640	480	31,5	60	VGA
SVGA	800	600	37,9	60	VESA riktlinjer
XGA	1024	768	48,4	60	VESA riktlinjer
WXGA	1280	768	47,8	60	VESA

- PC-ingången på denna TV stöder ej "Synk på Grön" eller "KompositSynk".
- PC-ingången på denna TV stöder ej sammanflätade signaler.
- PC-ingången på denna TV stöder signaler i ovanstående tabell med en vertikal frekvens på 60 Hz.

## Referenstabell över PC-signaler för HDMI IN 1, 2

Signaler	Horisontellt (bildpunkter)	Vertikalt (linjer)	Horisontell frekvens (kHz)	Vertikal frekvens (Hz)	Standard
VGA	640	480	31,5	60	VGA
SVGA	800	600	37,9	60	VESA riktlinjer
XGA	1024	768	48,4	60	VESA riktlinjer
WXGA	1280	768	47,4	60	VESA
WXGA	1280	768	47,8	60	VESA
WXGA	1360	768	47,7	60	VESA



# Felsökning

Kontrollera om standby-indikatorn  blinkar med rött sken.

## Om den blinkar



Den självdiagnostiska funktionen är aktiverad. Tryck på  på TV:ns översta kant för att stänga av den. Dra ur nätkabeln och informera din återförsäljare eller ditt Sony-servicecenter.

## Om den inte blinkar

- 1 Kontrollera punkterna i nedanstående tabell.
- 2 Om problemet kvarstår, kontakta en auktoriserad servicetekniker.

## Bild

### Ingen bild (skärmen är mörk) och inget ljud

- Kontrollera antennanslutningen.
- Anslut TV:n till eluttaget och tryck på  upp till på TV:n.
- Om standby-indikatorn  lyser med rött sken, tryck på .

### Ingen bild eller ingen menyinformation från utrustning ansluten till Scart-kontakten

- Tryck på  för att visa listan över ansluten utrustning och välj sedan önskad ingång.
- Kontrollera anslutningen mellan den externa utrustningen och TV:n.

### Dubbla bilder eller spökbilder

- Kontrollera antennanslutningen.
- Kontrollera antennens placering och inriktning.

### På skärmen syns bara snö och brus

- Kontrollera om antennen är av eller böjd.
- Kontrollera om antennens livslängd har löpt ut (3-5 år vid normal användning, 1-2 år vid havet).

### Förvrängd bild (prickade linjer eller band)

- Håll TV:n borta från elektriska störningskällor såsom bilar, motorcyklar, hårtorkar eller optisk utrustning.
- När extra utrustning installeras, se till att det finns lite fritt utrymme mellan utrustningen och TV:n.
- Kontrollera antennanslutningen.
- Håll antennkabeln på avstånd från andra anslutningskablar.

### Bild- eller ljudstörningar när du tittar på en TV-kanal

- Justera Fininställningsfunktionen "AFT" för att erhålla en bättre bildmottagning (sidan 28).

### En del små svarta punkter och/eller ljuspunkter syns på skärmen

- Bilden på skärmenheten är uppbyggd av bildpunkter (pixels). Små svarta punkter och/eller ljuspunkter (pixels) på bildskärmen indikerar inte en defektfunktion.

### Ingen färg på färgprogram



- Välj "Normalinst." (sidan 23).

### Ingen färg eller oregelbunden färg vid visning av signal från COMPONENT IN-kontakterna

- Kontrollera anslutningen för  COMPONENT IN-kontakterna och kontrollera att alla kontakter sitter ordentligt i sina respektive socklar.

## Ljud

### Inget ljud, men bra bild

- Tryck på  + eller  (Mute).
- Kontrollera om "Högtalare" är inställd på "TV-högtalare" (sidan 24).

## Kanaler

### Önskad kanal kan inte väljas

- Växla mellan digitalt och analogt läge och välj önskad digital/analog kanal.

### Vissa kanaler är tomma

- Kanal avsedd endast för kodade/abonnerade tjänster. Abonnera på betal-TV-tjänsten.
- Kanal används endast för data (ingen bild eller inget ljud).
- Kontakta TV-stationen för sändningsinformation.

### Digitala kanaler visas inte

- Hör efter hos en lokal installatör om digitala sändningar är tillgängliga i ditt område.
- Byt till en kraftigare antenn (bättre förstärkning).

## Allmänt

### TV:n stängs av automatiskt (TV:n ställs i standby-läge)

- Kontrollera om "Avstängn.timer" är aktiverad (sida 26).
- Om ingen signal tas emot, och TV:ns inställning inte ändras på något sätt under 15 minuter, ställs TV:n automatiskt i standby-läge.

### Fjärrkontrollen fungerar inte

- Byt ut batterierna.

### HDMI-apparater visas inte på "HDMI-enhetslista"

- Kontrollera att din utrustning är kompatibel med kontroll för HDMI.

## Introduction

Thank you for choosing this Sony product.  
Before operating the TV, please read this manual thoroughly and retain it for future reference.

## Notice for Digital TV function

- Any functions related to Digital TV (DVB) will only work in countries or areas where DVB-T (MPEG2) digital terrestrial signals are broadcasted. Please confirm with your local dealer if you can receive a DVB-T signal where you live.
- Although this TV set follows DVB-T specifications, compatibility with future DVB-T digital terrestrial broadcasts cannot be guaranteed.
- Some Digital TV functions may not be available in some countries.

The manufacturer of this product is Sony Corporation, 1-7-1 Konan Minato-ku Tokyo, 108-0075 Japan. The Authorized Representative for EMC and product safety is Sony Deutschland GmbH, Hedelfinger Strasse 61, 70327 Stuttgart, Germany. For any service or guarantee matters please refer to the addresses given in separate service or guarantee documents.

## Trademark information

- DVB is a registered trademark of the DVB Project
- HDMI, the HDMI logo and High-Definition Multimedia Interface are trademarks or registered trademarks of HDMI Licensing LLC.



## About the model name in this manual

The “xx” that appears on the model name, corresponds to two numeric digits related to design or colour variation.

# Table of Contents

## Start-up Guide

4

Safety information.....	8
Precautions.....	10
Overview of the remote .....	11
Overview of the TV buttons and indicators .....	12

## Watching TV

Watching TV .....	13
Checking the Digital Electronic Programme Guide (EPG) <b>DVB</b> .....	16
Using the Digital Favourite list <b>DVB</b> .....	17

## Using Optional Equipment

Connecting optional equipment .....	18
Viewing pictures from connected equipment .....	19
Using control for HDMI .....	20

## Using MENU Functions

Navigating through menus.....	21
Picture Adjustment menu.....	22
Sound Adjustment menu.....	24
Features menu.....	25
Set-up menu .....	27
Digital Set-up menu .....	30

## Additional Information

Installing the Accessories (Wall-Mount Bracket).....	32
Specifications .....	35
Troubleshooting .....	37

**DVB** : for digital channels only

# Start-up Guide

## 1: Checking the accessories

- Remote RM-ED014 (1)
- Size AA batteries (R6 type) (2)
- Stand (1)
- Screws for stand (3)
- Cable band (1)

### To insert batteries into the remote

Push and slide to open.

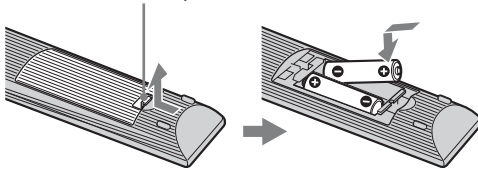

- Observe the correct polarity when inserting batteries.
- Do not use different types of batteries together or mix old and new batteries.
- Dispose of batteries in an environmentally friendly way. Certain regions may regulate disposal of batteries. Please consult your local authority.
- Handle the remote with care. Do not drop or step on it, or spill liquid of any kind onto it.
- Do not place the remote in a location near a heat source, a place subject to direct sunlight, or a damp room.

## 2: Attaching the stand

Follow the assembling steps required to place on a TV stand.

- 1 Take out the Table-Top Stand and screws from the carton. The screws are found in the accessory bag.

### KDL-32L40xx/KDL-26L40xx

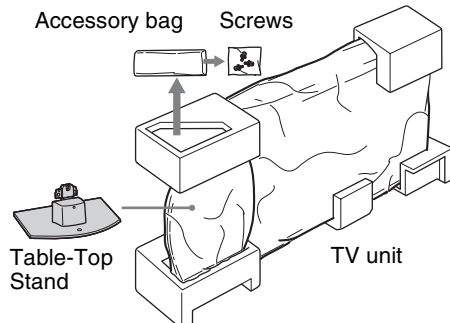

### KDL-19L40xx

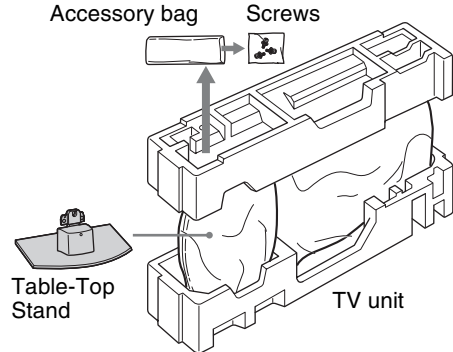

- 2 Gently slide the TV unit onto the neck of the Table-Top Stand and align the screws holes.

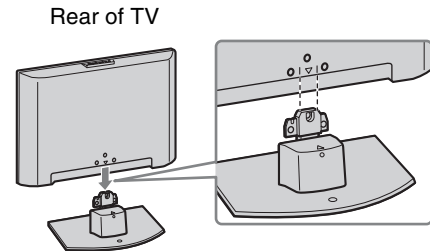

- When you carry the TV, place your hand as illustrated and hold it securely, see page 8. Do not put stress on the LCD panel and the frame around the screen.
- Be careful not to pinch your hands or the mains lead when you install the TV to the Table-Top Stand.

- 3 Use the supplied screws to attach the TV unit to the Table-Top Stand.

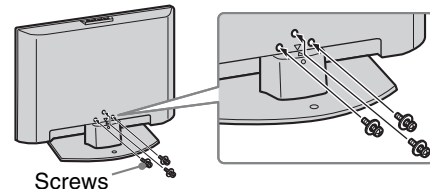

- If an electric screw driver is used, set the torque to tighten at approximately 1.5 N·m {15 kgf·cm}.
- Unless otherwise stated, illustrations here are for KDL-32L40xx.

# 3: Connecting an aerial/VCR/ DVD recorder

## Connecting an aerial/ VCR/ DVD recorder with HDMI

### Connecting an aerial only

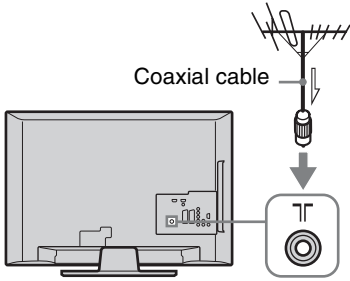

### Connecting an aerial/ VCR/ DVD recorder with SCART

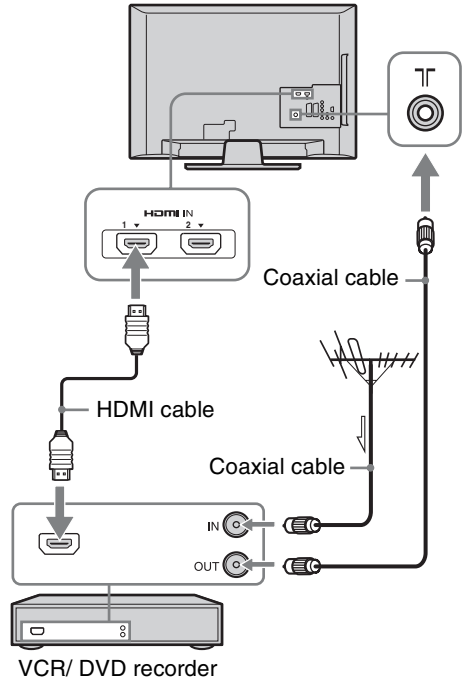
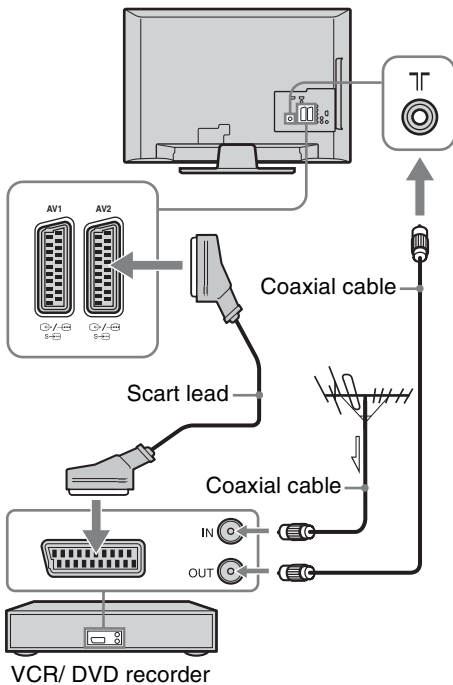

- AV1 outputs available only for analogue TV.
- AV2 outputs to the current screen (except PC, HDMI1,2, Component 1080i).

This product has been tested and found to compliant with the limits set out in the EMC Directive for using connection cables not longer than 3 meters (9.8 feet).

## 4: Preventing the TV from toppling over

KDL-32L40xx, KDL-26L40xx only

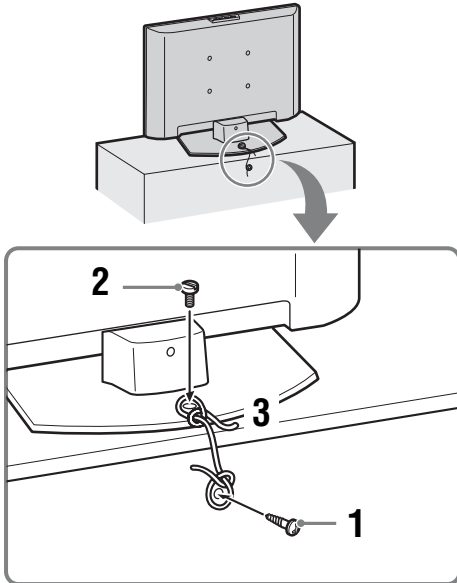

- 1 Install a wood screw (4 mm in diameter, not supplied) in the TV stand.
- 2 Install a machine screw (M6 × 12-14 mm, not supplied) into the screw hole of the TV.
- 3 Tie the wood screw and the machine screw with a strong cord.

## 5: Bundling the cables

You can bundle the connecting cables as illustrated below.

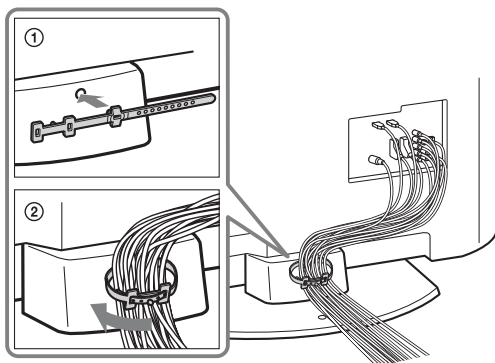

Do not bundle the mains lead with other connecting cables.

## 6: Selecting the language, country/region and location

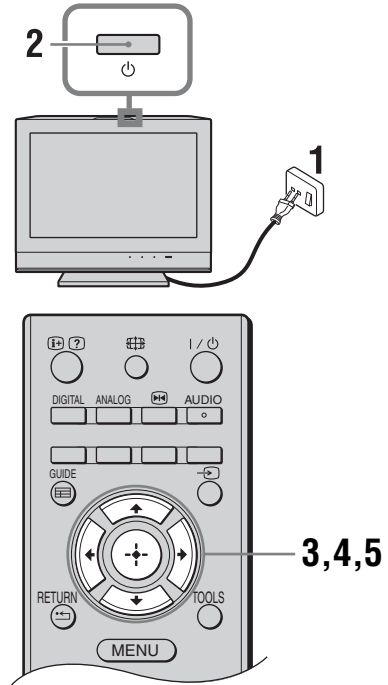

- 1 Connect the TV to your mains socket (220-240V AC, 50Hz).
- 2 Press on the top edge of the TV. When you turn on the TV for the first time, the Language menu appears on the screen.
- 3 Press to select the language displayed on the menu screens, then press .

Auto Start-up

Language	English
Country	Nederlands
Location	Français
	Italiano
	Deutsch
	Ελληνικά
	Türkçe
	Español

Select: Confirm:

- 4 Press  $\uparrow/\downarrow$  to select the country/region in which you will operate the TV, then press  $\oplus$ .

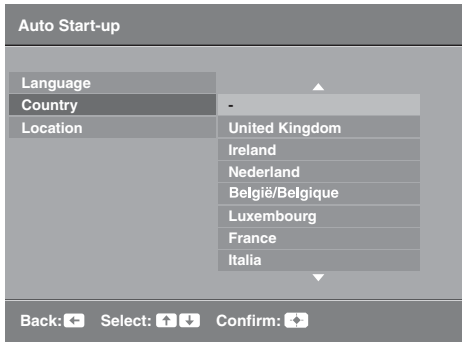

If the country/region which you want to use on the TV does not appear in the list, select “-” instead of a country/region.

- 5 Press  $\uparrow/\downarrow$  to select the location type in which you will operate the TV, then press  $\oplus$ .

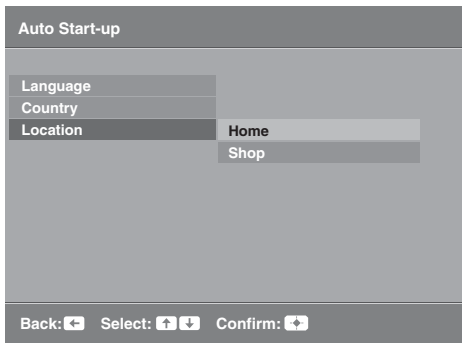

This option selects the initial picture mode appropriate for the typical lighting condition in these environments.

## 7: Auto-tuning the TV

- 1 Before you start auto-tuning the TV, insert a pre-recorded tape into the VCR connected to the TV (page 5) and start play back.  
The video channel will be located and stored on the TV during auto-tuning.  
If no VCR is connected to the TV, skip this step.

- 2 Press  $\oplus$ .

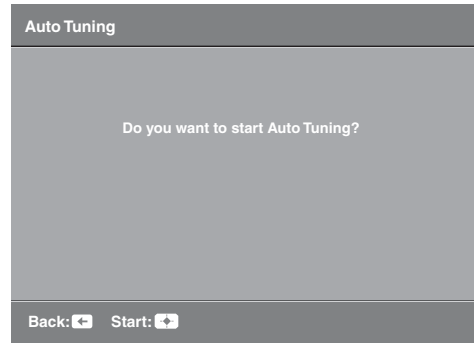

The TV starts searching for all available digital channels, followed by all available analogue channels. This may take some time, so do not press any buttons on the TV or remote while proceeding.

**If a message appears for you to confirm the aerial connection**

No digital or analogue channels were found. Check all the aerial connections and press  $\oplus$  to start auto-tuning again.

- 3 When the Programme Sorting menu appears on the screen, follow the steps of “Programme Sorting” (page 27).

If you do not change the order in which the analogue channels are stored on the TV, go to next step.

- 4 Press MENU to exit.

The TV has now tuned in all the available channels.

## Detaching the Table-Top Stand from the TV



Do not remove the Table-Top Stand for any reason other than to wall-mount the TV.

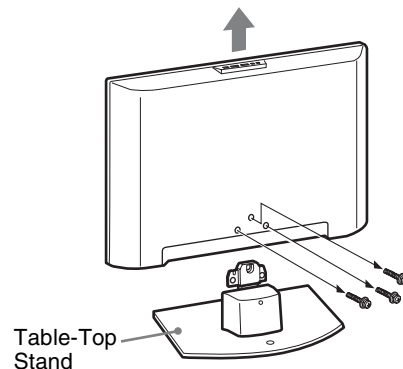

# Safety information

## Installation/Set-up

Install and use the TV set in accordance with the instructions below in order to avoid any risk of fire, electrical shock or damage and/or injuries.

### Installation

- The TV set should be installed near an easily accessible mains socket.
- Place the TV set on a stable, level surface.
- Only qualified service personnel should carry out wall installations.
- For safety reasons, it is strongly recommended that you use Sony accessories, including:

#### **KDL-32L40xx:**

- Wall-mount bracket SU-WL500

#### **KDL-26L40xx/KDL-19L40xx:**

- Wall-mount bracket SU-WL100

- Be sure to use the screws supplied with the Wall-mount bracket when attaching the mounting hooks to the TV set.

The supplied screws are designed so that they are 8 mm to 12 mm in length when measured from the attaching surface of the mounting hook.

The diameter and length of the screws differ depending on the Wall-mount bracket model. Use of screws other than those supplied may result in internal damage to the TV set or cause it to fall, etc.

8-12 mm

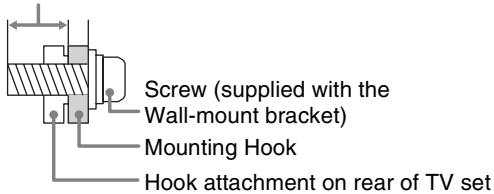

## Transporting

- Before transporting the TV set, disconnect all cables.
- Two or more people are needed to transport a large TV set.
- When transporting the TV set by hand, hold it as shown below. Do not put stress on the LCD panel and the frame around the screen.
- When lifting or moving the TV set, hold it firmly from the bottom.
- When transporting the TV set, do not subject it to jolts or excessive vibration.
- When transporting the TV set for repairs or when moving, pack it using the original carton and packing material.

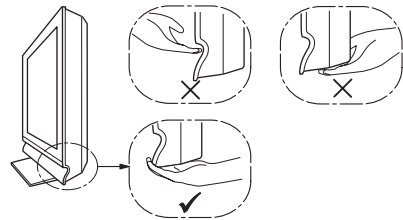
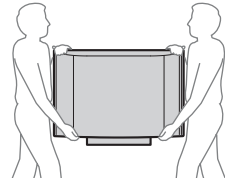

## Ventilation

- Never cover the ventilation holes or insert anything in the cabinet.
- Leave space around the TV set as shown below.
- It is strongly recommended that you use a Sony wall-mount bracket in order to provide adequate air-circulation.

### Installed on the wall

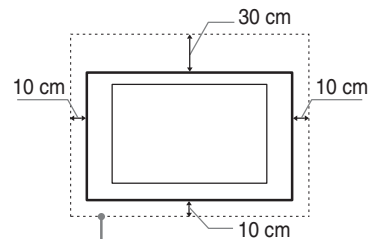

Leave at least this space around the set.

### Installed with stand

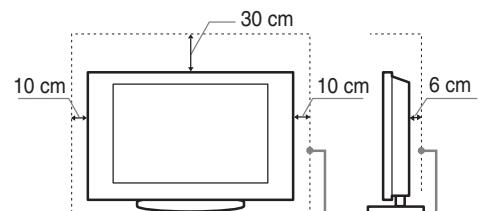

Leave at least this space around the set.



- To ensure proper ventilation and prevent the collection of dirt or dust:
  - Do not lay the TV set flat, install upside down, backwards, or sideways.
  - Do not place the TV set on a shelf, rug, bed or in a closet.
  - Do not cover the TV set with a cloth, such as curtains, or items such as newspapers, etc.
  - Do not install the TV set as shown below.

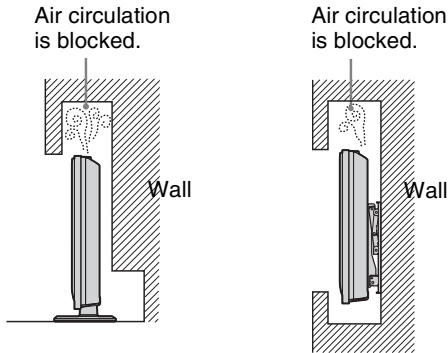

## Mains lead

Handle the mains lead and socket as follows in order to avoid any risk of fire, electrical shock or damage and/or injuries:

- Use only mains leads supplied by Sony, not other suppliers.
- Insert the plug fully into the mains socket.
- Operate the TV set on a 220-240 V AC supply only.
- When wiring cables, be sure to unplug the mains lead for your safety and take care not to catch your feet on the cables.
- Disconnect the mains lead from the mains socket before working on or moving the TV set.
- Keep the mains lead away from heat sources.
- Unplug the mains plug and clean it regularly. If the plug is covered with dust and it picks up moisture, the insulation may deteriorate, which could result in a fire.

## Notes

- Do not use the supplied mains lead on any other equipment.
- Do not pinch, bend, or twist the mains lead excessively. The core conductors may be exposed or broken.
- Do not modify the mains lead.
- Do not put anything heavy on the mains lead.
- Do not pull on the mains lead itself when disconnecting the mains lead.
- Do not connect too many appliances to the same mains socket.
- Do not use a poor fitting mains socket.

## Prohibited Usage

Do not install/use the TV set in locations, environments or situations such as those listed below, or the TV set may malfunction and cause a fire, electrical shock, damage and/or injuries.

### Location:

Outdoors (in direct sunlight), at the seashore, on a ship or other vessel, inside a vehicle, in medical institutions, unstable locations, near water, rain, moisture or smoke.

### Environment:

Places that are hot, humid, or excessively dusty; where insects may enter; where it might be exposed to mechanical vibration, near flammable objects (candles, etc).

The TV set shall not be exposed to dripping or splashing and no objects filled with liquids, such as vases, shall be placed on the TV.

### Situation:

Do not use when your hands are wet, with the cabinet removed, or with attachments not recommended by the manufacturer. Disconnect the TV set from mains socket and aerial during lightning storms.

## Broken pieces:

- Do not throw anything at the TV set. The screen glass may break by the impact and cause serious injury.
- If the surface of the TV set cracks, do not touch it until you have unplugged the mains lead. Otherwise electric shock may result.

## When not in use

- If you will not be using the TV set for several days, the TV set should be disconnected from the mains for environmental and safety reasons.
- As the TV set is not disconnected from the mains when the TV set is just turned off, pull the plug from the mains to disconnect the TV set completely.
- However, some TV sets may have features that require the TV set to be left in standby to work correctly. The instructions in this manual will inform you if this applies.

## For children

- Do not allow children to climb on the TV set.
- Keep small accessories out of the reach of children, so that they are not mistakenly swallowed.

## If the following problems occur...

**Turn off** the TV set and unplug the mains lead immediately if any of the following problems occur. Ask your dealer or Sony service centre to have it checked by qualified service personnel.

### When:

- Mains lead is damaged.
- Poor fitting of mains socket.
- TV set is damaged by being dropped, hit or having something thrown at it.
- Any liquid or solid object falls through openings in the cabinet.

# Precautions

## Viewing the TV

- View the TV in moderate light, as viewing the TV in poor light or during long period of time, strains your eyes.
- When using headphones, adjust the volume so as to avoid excessive levels, as hearing damage may result.

## LCD Screen

- Although the LCD screen is made with high-precision technology and 99.99% or more of the pixels are effective, black dots may appear or bright points of light (red, blue, or green) may appear constantly on the LCD screen. This is a structural property of the LCD screen and is not a malfunction.
- Do not push or scratch the front filter, or place objects on top of this TV set. The image may be uneven or the LCD screen may be damaged.
- If this TV set is used in a cold place, a smear may occur in the picture or the picture may become dark. This does not indicate a failure. These phenomena disappear as the temperature rises.
- Ghosting may occur when still pictures are displayed continuously. It may disappear after a few moments.
- The screen and cabinet get warm when this TV set is in use. This is not a malfunction.
- The LCD screen contains a small amount of liquid crystal. Some fluorescent tubes used in this TV set also contain mercury. Follow your local ordinances and regulations for disposal.

## Handling and cleaning the screen surface/cabinet of the TV set

Be sure to unplug the mains lead connected to the TV set from mains socket before cleaning.

To avoid material degradation or screen coating degradation, observe the following precautions.

- To remove dust from the screen surface/cabinet, wipe gently with a soft cloth. If dust is persistent, wipe with a soft cloth slightly moistened with a diluted mild detergent solution.
- Never use any type of abrasive pad, alkaline/acid cleaner, scouring powder, or volatile solvent, such as alcohol, benzene, thinner or insecticide. Using such materials or maintaining prolonged contact with rubber or vinyl materials may result in damage to the screen surface and cabinet material.
- When adjusting the angle of the TV set, move it slowly so as to prevent the TV set from moving or slipping off from its table stand.

## Optional Equipment

Keep optional components or any equipment emitting electromagnetic radiation away from the TV set. Otherwise picture distortion and/or noisy sound may occur.

## Disposal of the TV set



### Disposal of Old Electrical & Electronic Equipment (Applicable in the European Union and other European countries with separate collection systems)

This symbol on the product or on its packaging indicates that this product shall not be treated as household waste. Instead it shall be handed over to the applicable collection point for the recycling of electrical and electronic equipment. By ensuring this product is disposed of correctly, you will help prevent potential negative consequences for the environment and human health, which could otherwise be caused by inappropriate waste handling of this product. The recycling of materials will help to conserve natural resources. For more detailed information about recycling of this product, please contact your local Civic Office, your household waste disposal service or the shop where you purchased the product.



### Disposal of waste batteries (applicable in the European Union and other European countries with separate collection systems)

This symbol on the battery or on the packaging indicates that the battery provided with this product shall not be treated as household waste. By ensuring these batteries are disposed of correctly, you will help prevent potentially negative consequences for the environment and human health which could otherwise be caused by inappropriate waste handling of the battery. The recycling of the materials will help to conserve natural resources. In case of products that for safety, performance or data integrity reasons require a permanent connection with an incorporated battery, this battery should be replaced by qualified service staff only. To ensure that the battery will be treated properly, hand over the product at end-of-life to the applicable collection point for the recycling of electrical and electronic equipment. For all other batteries, please view the section on how to remove the battery from the product safely. Hand the battery over to the applicable collection point for the recycling of waste batteries. For more detailed information about recycling of this product or battery, please contact your local Civic Office, your household waste disposal service or the shop where you purchased the product.

# Overview of the remote

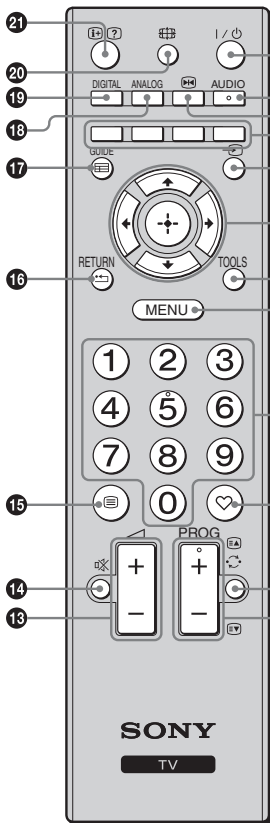

- 1** – **TV standby**  
Turns the TV on and off from standby mode.
- 2** **AUDIO**  
In analogue mode: Press to change the dual sound mode (page 24).
- 3** – **Picture freeze (page 14)**  
Freezes the TV picture.
- 4** **Coloured buttons (page 14, 17)**
- 5** – **Input select**  
Selects the input source from equipment connected to the TV sockets (page 19).
- 6**
- 7** **TOOLS (page 15, 19)**  
Enables you to access various viewing options and change/make adjustments according to the source and screen format.
- 8** **MENU (page 21)**
- 9** **Number buttons**
  - In TV mode: Selects channels. For channel numbers 10 and above, press the second and third digit in quick succession.
  - In Text mode: Enters the three digit page number to select the page.
- 10** – **Digital Favourite list**  
Press to display the Digital Favourite list that you have specified (page 17).
- 11** – **Previous channel**  
Returns to the previous channel watched.
- 12** **PROG +/-/EA/ETV**
  - In TV mode: Selects the next (+) or previous (-) channel.
  - In Text mode (page 14): Selects the next (EA) or previous (ETV) page.
- 13** – **Volume**
- 14** – **Mute the sound**
- 15** – **Text (page 14)**
- 16** **RETURN /**   
Returns to the previous screen of any displayed menu.
- 17** **GUIDE / – EPG (Digital Electronic Programme Guide) (page 16)**
- 18** **ANALOG – Analogue mode (page 13)**
- 19** **DIGITAL – Digital mode (page 13)**
- 20** – **Screen mode (page 14)**
- 21** – **Info / Text reveal**
  - In digital mode: Displays brief details of the programme currently being watched.
  - In analogue mode: Displays information such as current channel number and screen format.
  - In Text mode (page 14): Reveals hidden information (e.g. answers to a quiz).



The number 5, PROG + and AUDIO buttons have tactile dots. Use the tactile dots as references when operating the TV.

# Overview of the TV buttons and indicators

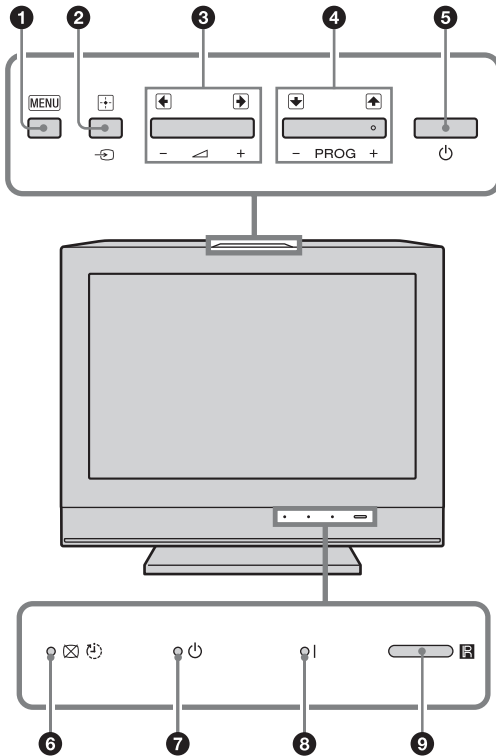



## 1 MENU (page 21)



## 2 / – Input select / OK

- In TV mode: Selects the input source from equipment connected to the TV sockets (page 19).
- In TV menu: Selects the menu or option, and confirms the setting.

## 3 – +/- / /

- In TV mode: Increases (+) or decreases (-) the volume.
- In TV menu: Moves through the options right () or left ()

## 4 PROG +/- / /

- In TV mode: Selects the next (+) or previous (-) channel.
- In TV menu: Moves through the options up () or down ()

## 5 – Power

Turns the TV on or off.



- To disconnect the TV completely, pull the plug from the mains.
- When you turn on the TV, the power indicator flashes in green.

## 6 – Picture Off / Sleep Timer indicator

- Lights up in green when the picture is switched off (page 25).
- Lights up in orange when the sleep timer is set (page 26).

## 7 – Standby indicator

Lights up in red when the TV is in standby mode.

## 8 I – Power indicator

Lights up in green when the TV is turned on.

## 9 Remote control sensor

- Receives IR signals from the remote.
- Do not put anything over the sensor, as its function may be affected.





Make sure that the TV is completely turned off before unplugging the mains lead. Unplugging the mains lead while the TV is turned on may cause the indicator to remain lit or may cause the TV to malfunction.

# Watching TV

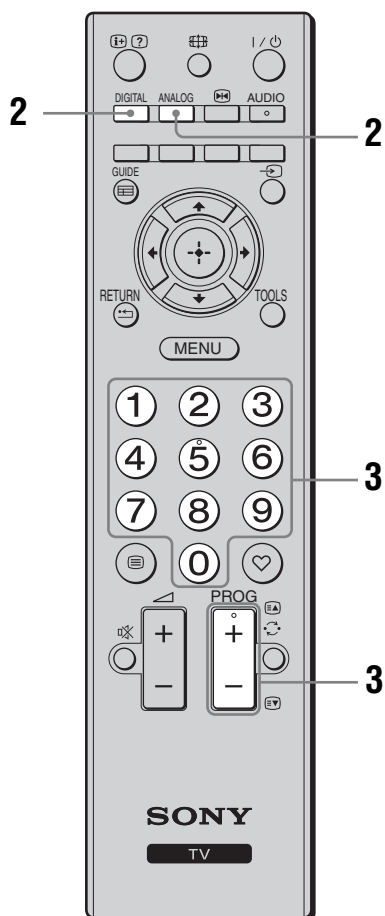
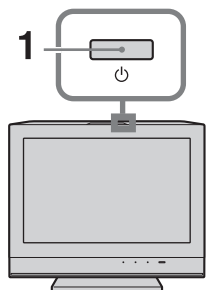
## Watching TV



- 1 Press  on the top edge of the TV to turn on the TV.

When the TV is in standby mode (the  (standby) indicator on the TV front panel is red), press  on the remote to turn on the TV.

- 2 Press DIGITAL to switch to digital mode, or ANALOG to switch to analogue mode. The channels available vary depending on the mode.







- 3 Press the number buttons or PROG +/- to select a TV channel.

To select channel numbers 10 and above using the number buttons, press the second and third digits in quick succession.





To select a digital channel using the Digital Electronic Programme Guide (EPG), see page 16.

### In digital mode

An information banner appears briefly. The following icons may be indicated on the banner.

- : Radio service
- : Scrambled/Subscription service
- : Multiple audio languages available
- : Subtitles available
- : Subtitles available for the hearing impaired
- : Recommended minimum age for current programme (from 4 to 18 years)
- : Parental Lock

### Additional operations

To	Do this
Adjust the volume	Press  + (increase)/ - (decrease).
Access the Programme index table (in analogue mode only)	Press  . To select an analogue channel, press  , then press  .

## To access Text

Press . Each time you press , the display changes cyclically as follows:  
Text → Text over the TV picture (mix mode) → No Text (exit the Text service)  
To select a page, press the number buttons or /  
.  
To reveal hidden information, press .



When four coloured items appear at the bottom of the Text page, Fastext is available. Fastext allows you to access pages quickly and easily. Press the corresponding coloured button to access the page.

## Picture Freeze

Freezes the TV picture (e.g. to make a note of a telephone number or recipe).

- 1 Press on the remote control.
- 2 Press again to return to normal TV mode.



Not available for Component, HDMI1, HDMI2 and PC input.

## To change the screen format manually to suit the broadcast

Press repeatedly to select the desired screen format.

### Smart\*

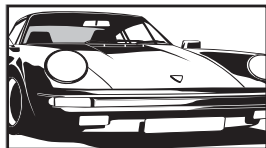

Displays conventional 4:3 broadcasts with an imitation wide screen effect. The 4:3 picture is stretched to fill the screen.

### 4/3

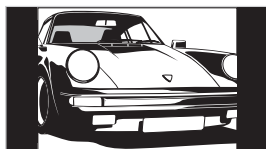

Displays conventional 4:3 broadcasts (e.g. non-wide screen TV) in the correct proportions.

### Wide (KDL-32L40xx/KDL-26L40xx only)

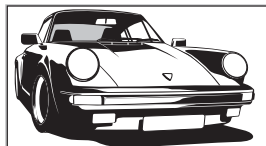

Displays wide screen (16:9) broadcasts in the correct proportions.

### Zoom\* (KDL-32L40xx/KDL-26L40xx only)

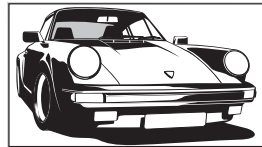

Displays cinemascopic (letter box format) broadcasts in the correct proportions.

### 14/9\*

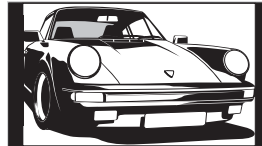

Displays 14:9 broadcasts in the correct proportions. As a result, black border areas are visible on the screen.

### Subtitle\*

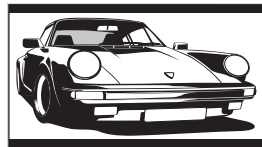

Displays cinemascopic (letter box format) broadcasts with subtitles on the screen.

### Wide (KDL-19L40xx only)

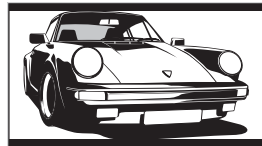

Displays 16:9 broadcasts in the correct proportions. As a result, black border areas are visible on the screen.

### Zoom (KDL-19L40xx only)

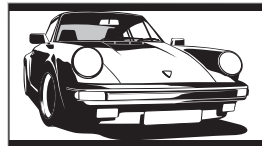

Displays 4:3 cinemascopic (letter box format) broadcasts in the correct proportions. As a result, black border areas are visible on the screen.

### Auto

- “Screen Format” is set to “Auto”, automatically changes the screen format to suit the broadcast signal.
- “Auto” is available for PAL and SECAM signals only.

\* Parts of the top and bottom of the picture may be cut off.



- Depending on the signal, some screen formats may not be selectable.
- Some characters and/or letters at the top and the bottom of the picture may not be visible in “Smart”.



You can adjust the vertical position of the picture when selecting “Smart”, “Zoom” or “14/9”. Press / to move up or down (e.g. to read subtitles).

## Using the Tools menu

Press TOOLS to display the following options when viewing a TV programme.

<b>Options</b>	<b>Description</b>
Close	Closes the Tools menu.
Picture Mode	See page 22.
Sound Effect	See page 24.
Speaker	See page 24.
Audio Language (in digital mode only)	See page 31.
Subtitle Setting (in digital mode only)	See page 31.
Sleep Timer	See page 26.
Power Saving	See page 25.
System Information (in digital mode only)	Displays the system information screen.

# Checking the Digital Electronic Programme Guide (EPG) DV3\*

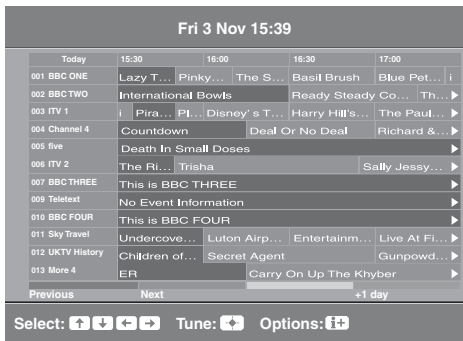

- 1 In digital mode, press GUIDE.
- 2 Perform the desired operation as shown in the following table or displayed on the screen.



Programme information will only be displayed if the TV station is transmitting it.

## Digital Electronic Programme Guide (EPG)

\* This function may not be available in some countries/regions.

To	Do this
Watch a programme	Press /// to select the programme, then press .
Turn off the EPG	Press GUIDE.



If an age restriction for programmes has been selected, a message asking for a PIN code will appear on the screen. For details, see “Parental Lock” on page 31.



# Using the Digital Favourite list DV3\*



Digital Favourite list

The Favourite feature allows you to specify up to four lists of your favourite programmes.

- 1 In digital mode, press ♥.
- 2 Perform the desired operation as shown in the following table or displayed on the screen.

\* This function may not be available in some countries/regions.

To	Do this
Create your Favourite list for the first time	<ol style="list-style-type: none"> <li>1 Press ⊕ to select “Yes”.</li> <li>2 Press the yellow button to select the Favourite list.</li> <li>3 Press ⬆/⬇ to select the channel you want to add, then press ⊕. Channels that are stored in the Favourite list are indicated by a ♥ symbol.</li> <li>4 Press RETURN to finish setting up.</li> </ol>
Watch a channel	<ol style="list-style-type: none"> <li>1 Press the yellow button to navigate through your Favourite lists.</li> <li>2 Press ⬆/⬇ to select the channel, then press ⊕.</li> </ol>
Turn off the Favourite list	Press RETURN.
Add or remove channels in the currently edited Favourite list	<ol style="list-style-type: none"> <li>1 Press the blue button.</li> <li>2 Press the yellow button to select the Favourite list you want to edit.</li> <li>3 Press ⬆/⬇ to select the channel you want to add or remove, then press ⊕.</li> </ol>
Remove all channels from the current Favourite list	<ol style="list-style-type: none"> <li>1 Press the blue button.</li> <li>2 Press the yellow button to select the Favourite list you want to edit.</li> <li>3 Press the blue button.</li> <li>4 Press ⬅/➡ to select “Yes”, then press ⊕ to confirm.</li> </ol>

# Using Optional Equipment

## Connecting optional equipment

You can connect a wide range of optional equipment to your TV. Connecting cables are not supplied.

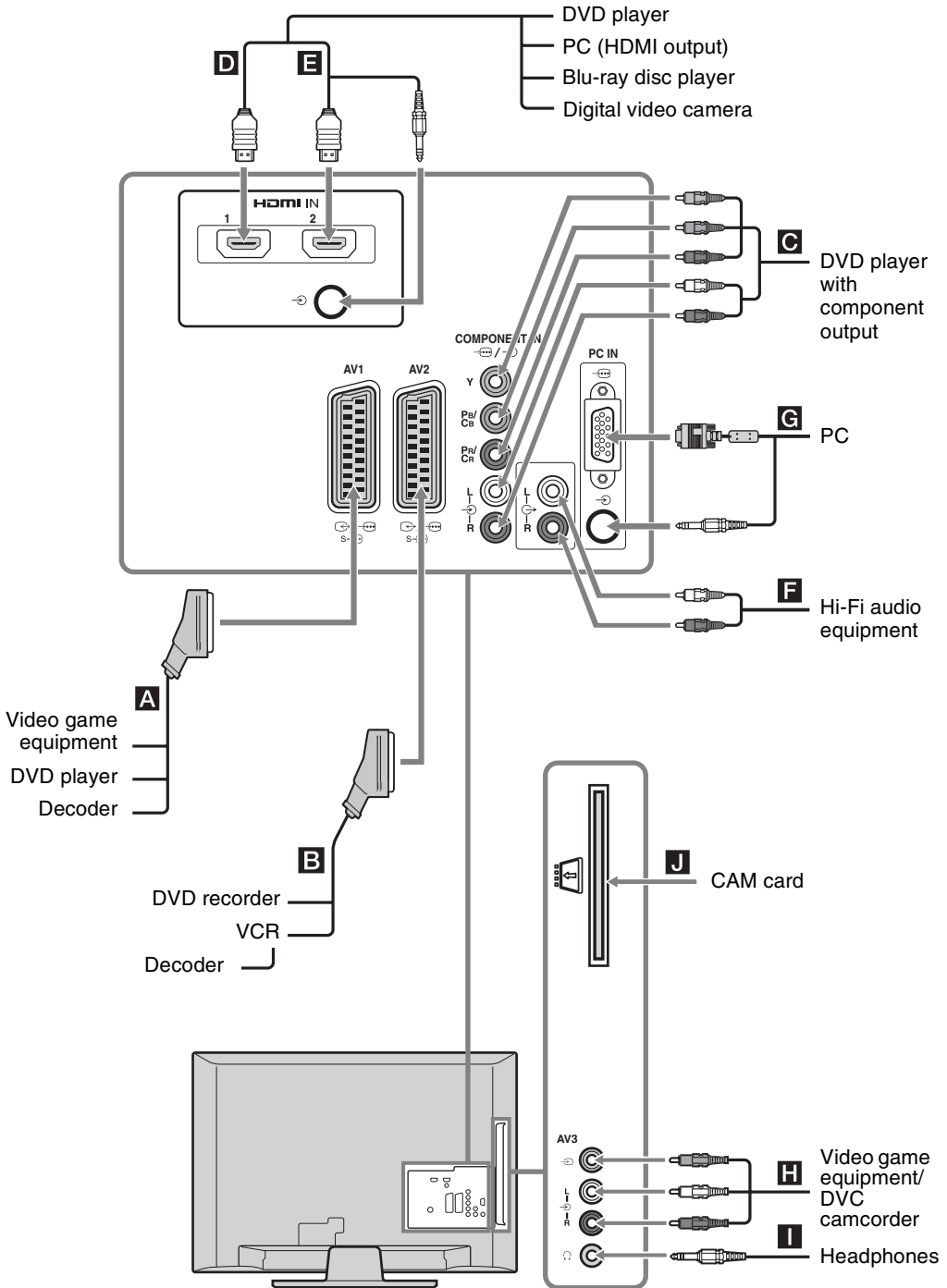





# Viewing pictures from connected equipment









Turn on the connected equipment, then perform one of the following operation.

## For an auto-tuned VCR (page 7)

In analogue mode, press PROG +/-, or the number buttons, to select the video channel.



## For other connected equipment



Press  to display the connected equipment list. Press  to select the desired input source, then press . (The highlighted item is selected if two seconds pass without any operation after pressing  .

Symbol on the screen	Description
 AV1/  AV1	To see the equipment connected to <b>A</b> .
 AV2/  AV2	To see the equipment connected to <b>B</b> .
 Component	To see the equipment connected to <b>C</b> .
 HDMI1	HDMI IN 1*. To see the equipment connected to <b>D</b> .
 HDMI2	HDMI IN 2*. To see the equipment connected to <b>E</b> . If the equipment has a DVI socket, connect the DVI socket to the HDMI IN 2 socket through a DVI-HDMI adaptor interface (not supplied), and connect the equipment's audio out sockets to the audio in sockets in the HDMI IN 2 sockets.
 AV3	To see the equipment connected to <b>F</b> .

\* 

- Be sure to use only an authorized HDMI cable bearing the HDMI logo. We recommend that you use a Sony HDMI cable.
- When HDMI control compatible equipment is connected, communication with the connected equipment is supported. Refer to page 20 to set up this communication.

Symbol on the screen	Description
 PC	To see the equipment connected to <b>G</b> .  It is recommended to use a PC cable with ferrites like the "Connector, D-sub 15" (ref. 1-793-504-11, available in Sony Service Centre), or equivalent.

To connect	Do this
Headphones <b>I</b>	Connect to the  socket to listen to sound from the TV on headphones.
Conditional Access Module (CAM) <b>J</b>	To use Pay Per View services. For details, refer to the instruction manual supplied with your CAM. To use the CAM, remove the "dummy" card from the CAM slot. Turn off the TV when inserting your CAM into the CAM slot. When you do not use the CAM, we recommend that the "dummy" card be inserted and kept in the CAM slot.  CAM is not supported in some countries/regions. Check with your authorized dealer.
Hi-Fi audio equipment <b>F</b>	Connect to the audio output sockets  to listen to the sound from the TV on Hi-Fi audio equipment.

## Additional operations

To	Do this
Return to normal TV mode	Press DIGITAL or ANALOG.
Access the Digital Favourites (in digital mode only)	Press  . For details, see page 17.

## Using the Tools menu

Press TOOLS to display the following options when viewing pictures from connected equipment.

Options	Description
Close	Closes the Tools menu.
Picture Mode (except PC input mode)	See page 22.
Display Mode (in PC input mode only)	See page 22.
Sound Effect	See page 24.
Speaker	See page 24.

*Continued*

Options	Description
Horizontal Shift (in PC input mode only)	See page 25.
Vertical Shift (in PC input mode only)	See page 25.
Sleep Timer (except PC input mode)	See page 26.
Power Saving	See page 25.

## Using control for HDMI

The control for HDMI function enables the TV to communicate with the connected equipment that is compatible with the function, using HDMI CEC (Consumer Electronics Control). For example, by connecting Sony equipment that is compatible with control for HDMI (with HDMI cables), you can control them together.

Be sure to connect the equipment correctly, and make the necessary settings.

### To make the control for HDMI settings

The control for HDMI settings must be set on both the TV side and connected equipment side. See “HDMI Set-up” on page 28 for the TV side settings. For settings on the connected equipment, refer to the operating instructions for that equipment.

### Control for HDMI functions

- Turns the connected equipment off interlocked with the TV.
- Turns the TV on interlocked with the connected equipment and automatically switches the input to the equipment when the equipment starts to play.

# Using MENU Functions

## Navigating through menus

“MENU” allows you to enjoy various convenient features of this TV. You can easily select channels or inputs sources and change the settings for your TV.

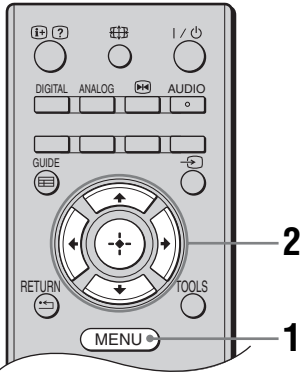

- 1 Press MENU.
- 2 Press  $\uparrow/\downarrow$  to select an option, then press  $\oplus$ .  
To exit the menu, press MENU.

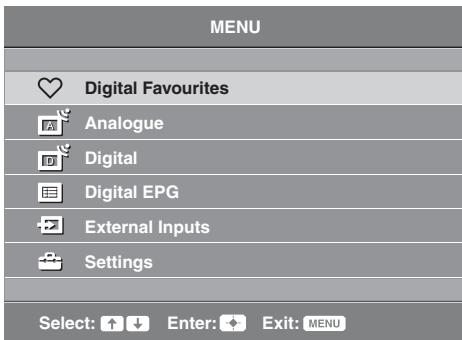

- 1 **Digital Favourites\***  
Displays the Favourite list (page 17).
- 2 **Analogue**  
Returns to the last viewed analogue channel.
- 3 **Digital\***  
Returns to the last viewed digital channel.
- 4 **Digital EPG\***  
Displays the Digital Electronic Programme Guide (EPG) (page 16).

### 5 External Inputs

Selects equipment connected to your TV.

- To watch the desired external input, select the input source, then press  $\oplus$ .

### 6 Settings

Displays the “Settings” menu where most of the advanced settings and adjustments are performed.

1 Press  $\uparrow/\downarrow$  to select a menu icon, then press  $\oplus$ .

2 Press  $\uparrow/\downarrow/\leftarrow/\rightarrow$  to select an option or adjust a setting, then press  $\oplus$ .





For details about settings, see page 22 to 31.







The options you can adjust vary depending on the situation. Unavailable options are greyed out or not displayed.

\* This function may not be available in some countries/regions.

# Picture Adjustment menu

Picture Adjustment		
	Picture Mode	Standard
	Backlight	5 <input type="text"/>
	Contrast	Max <input type="text"/>
	Brightness	50 <input type="text"/>
	Colour	50 <input type="text"/>
	Hue	0 <input type="text"/>
	Sharpness	15 <input type="text"/>
	Colour Tone	Warm
	Noise Reduction	Medium
	MPEG Noise Reduction	Medium
	Reset	

Back:  Select:   Enter:  Exit: MENU

You can select the options listed below on the “Picture Adjustment” menu. To select options in “Settings”, see “Navigating through menus” (page 21).

## Picture Mode

Selects the picture mode except for PC input source.

“**Vivid**”: For enhanced picture contrast and sharpness.

“**Standard**”: For standard picture. Recommended for home entertainment.

“**Cinema**”: For viewing film-based content. Most suitable for viewing in a theatre-like environment. This picture setting was developed in collaboration with Sony Pictures Entertainment to faithfully reproduce movies as intended by their creators.

## Display Mode (only in PC mode)

Selects the display mode for PC input source.

“**Video**”: For video images.

“**Text**”: For text, charts or tables.

## Backlight

Adjusts the brightness of the backlight.

## Contrast

Increases or decreases picture contrast.

## Brightness

Brightens or darkens the picture.

## Colour

Increases or decreases colour intensity.

## Hue

Increases or decreases the green tones and red tones.



“Hue” can only be adjusted for an NTSC colour signal (e.g., U.S.A. video tapes).

## Sharpness

Sharpens or softens the picture.

## Colour Tone

Adjusts the whiteness of the picture.

“**Cool**”: Gives the white colours a blue tint.

“**Neutral**”: Gives the white colours a neutral tint.

“**Warm**”: Gives the white colours a red tint.



“Warm” can not be selected when you set “Picture Mode” to “Vivid”.

---









<b>Noise Reduction</b>	Reduces the picture noise (snowy picture) in a weak broadcast signal. “ <b>High/Medium/Low</b> ”: Modifies the effect of the noise reduction. “ <b>Off</b> ”: Turns off the “Noise Reduction” feature.
<b>MPEG Noise Reduction</b>	Reduces the picture noise in MPEG-compressed video.
<b>Reset</b>	Resets all “Picture Adjustment” settings except “Picture Mode” and “Display Mode” (only in PC mode) to the factory settings.





---



“Brightness”, “Colour”, “Hue” and “Sharpness” are not available when “Picture Mode” is set to “Vivid” or when “Display Mode” is set to “text”.

# Sound Adjustment menu

Sound Adjustment	
 Sound Effect	Standard
 Surround	Off
 Treble	0 <input type="text"/>
 Bass	0 <input type="text"/>
 Balance	0 <input type="text"/>
 Reset	
 Dual Sound	Mono
 Auto Volume	On
 Speaker	TV Speaker

Back:  Select:   Enter:  Exit: 

You can select the options listed below on the “Sound Adjustment” menu. To select options in “Settings”, see “Navigating through menus” (page 21).

---

## Sound Effect

Selects the sound mode.

“**Standard**”: Enhances clarity, detail, and sound presence.

“**Dynamic**”: Intensifies clarity and sound presence for better intelligibility and musical realism.

“**Clear Voice**”: Makes voice sound clearer.

---

## Surround

Selects the surround mode.

“**Surround**”: For surround sound (for stereo programmes only).

“**Simulated Stereo**”: Adds a surround-like effect to mono programs.

“**Off**”: For normal stereo or mono reception.

---

## Treble

Adjusts higher-pitched sounds.

---

## Bass

Adjusts lower-pitched sounds.

---

## Balance

Emphasizes left or right speaker balance.

---

## Reset

Resets all the “Sound Adjustment” settings to the factory settings.

---

## Dual Sound

Selects the sound from the speaker for a stereo or bilingual broadcast.

“**Stereo**”, “**Mono**”: For a stereo broadcast.

“**A**”/“**B**”/“**Mono**”: For a bilingual broadcast, select “A” for sound channel 1, “B” for sound channel 2, or “Mono” for a mono channel, if available.



If you select other equipment connected to the TV, set “Dual Sound” to “Stereo”, “A” or “B”.

---

## Auto Volume

Keeps a constant volume level even when volume level gaps occur (e.g., adverts tend to be louder than programmes).

---

## Speaker

Turns on/off the TV’s internal speakers.

“**TV Speaker**”: The TV speakers are turned on in order to listen to the TV’s sound through the TV speakers.

“**Audio System**”: The TV speakers are turned off in order to listen to the TV’s sound only through your external audio equipment connected to the audio output sockets.



“Sound Effect”, “Surround”, “Treble”, “Bass”, “Balance”, “Reset” and “Auto Volume” are not available when “Speaker” is set to “Audio System”.



# Features menu

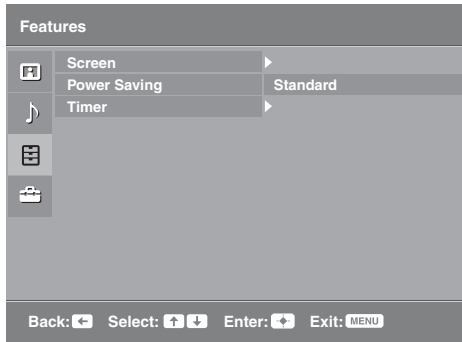

You can select the options listed below on the “Features” menu. To select options in “Settings”, see “Navigating through menus” (page 21).

## Screen

Changes the screen format.

### Screen Format

For details about the screen format, see page 14.



“Auto” is available for PAL and SECAM signals only.

“**Normal**”: Displays the picture in its original size.

“**Full**”: Enlarges the picture to fill the display area.

## Screen (only in PC mode)

## Power Saving

Selects the power saving mode to reduce the power consumption of the TV.

“**Standard**”: Default settings.

“**Reduce**”: Reduces the power consumption of the TV.

“**Picture Off**”: Switches off the picture. You can listen to the sound with the picture off.

## RGB Centre

Adjusts the horizontal picture position so that the picture is in the middle of the screen.



This option is only available if an RGB source has been connected to the Scarts connectors

 AV1 or  AV2 on the rear of the TV.

## PC Adjustment

Customizes the TV screen as a PC monitor.



This option is only available if a PC signal is received.

“**Phase**”: Adjusts the screen when a part of a displayed text or image is not clear.

“**Pitch**”: Enlarges or shrinks the screen size horizontally.

“**Horizontal Shift**”: Moves the screen to the left or to the right.

“**Vertical Shift**”: Moves the screen up or down.

“**Power Saving**”: When this is set to “On,” turns to standby mode if no PC signal is received. To return to the TV, press .

“**Reset**”: Resets to the factory settings.

---

## Timer

Sets the timer to turn off the TV.

### Sleep Timer

Sets a period of time after which the TV automatically switches itself into standby mode.

When the “Sleep Timer” is activated, the  (Sleep Timer) indicator on the TV front panel lights up in orange.



- When you turn off the TV and turn it on again, “Sleep Timer” is reset to “Off”.
  - A notification message appears on the screen one minute before the TV switches to standby mode.
-

# Set-up menu

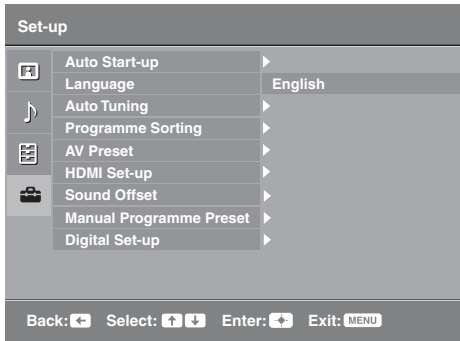

You can select the options listed below on the “Set-up” menu. To select options in “Settings”, see “Navigating through menus” (page 21).

## Auto Start-up

Starts the initial set-up to select the language, country/region and location, and tune in all available digital and analogue channels. Usually, you do not need to do this operation because the language and country/region will have been selected and channels already tuned when the TV was first installed (page 7). However, this option allows you to repeat the process (e.g., to retune the TV after moving house).

## Language

Selects the language in which the menus are displayed.

## Auto Tuning (Only in analogue mode)

Tunes in all the available analogue channels. Usually you do not need to do this operation because the channels are already tuned when the TV was first installed (page 7). However, this option allows you to repeat the process (e.g., to retune the TV after moving house, or to search for new channels that have been launched by broadcasters).

## Programme Sorting (Only in analogue mode)

Changes the order in which the analogue channels are stored on the TV.

- 1 Press  $\uparrow/\downarrow$  to select the channel you want to move to a new position, then press  $\rightarrow$ .
- 2 Press  $\uparrow/\downarrow$  to select the new position for your channel, then press  $\oplus$ .

## AV Preset

Assigns a name to any equipment connected to the side and rear sockets. The name will be displayed briefly on the screen when the equipment is selected. You can skip an input source that is not connected to any equipment.

- 1 Press  $\uparrow/\downarrow$  to select the desired input source, then press  $\oplus$ .
- 2 Press  $\uparrow/\downarrow$  to select the desired option below, then press  $\oplus$ .
  - AV1 (or AV2/AV3/HDMI1/HDMI2/Component/PC), VIDEO, DVD, CABLE, GAME, CAM, SAT: Uses one of the preset labels to assign a name to connected equipment.
  - “Edit”: Creates your own label.

1 Press  $\uparrow/\downarrow$  to select the desired letter or number (“\_” for a blank space), then press  $\rightarrow$ .

### If you input a wrong character

Press  $\leftarrow/\rightarrow$  to select the wrong character. Then, press  $\uparrow/\downarrow$  to select the correct character.

2 Repeat the procedure in step 1 until the name is completed, then press  $\oplus$ .

Continued

---

## HDMI Set-up

Allows the TV to communicate with equipment that is compatible with the control for HDMI function, and connected to the HDMI sockets of the TV. Note that communication settings must also be made on the connected equipment.

**“Control for HDMI”**: Sets whether or not to link the operations of the TV and the connected equipment that is compatible with control for HDMI.

**“Auto Devices Off”**: When this is set to “On”, the connected equipment that is compatible with control for HDMI turns off when you switch the TV to standby mode using the remote.

**“Auto TV On”**: When this is set to “On”, the TV turns on when you turn on the connected equipment that is compatible with control for HDMI.

**“Device List Update”**: Creates or updates the “HDMI Device List”. Up to 11 compatible equipment items can be connected, and up to 5 equipment items can be connected to a single socket. Be sure to update the “HDMI Device List” when you change the connections or settings.

**“HDMI Device List”**: Displays a list of connected equipment that is compatible with control for HDMI.

---

## Sound Offset

Sets an independent volume level to each equipment connected to the TV.

---

## Manual Programme Preset (Only in analogue mode)

Changes the available analogue channel setting.

Press  $\uparrow/\downarrow$  to select the programme number you want to modify. Then, press  $\oplus$ .

### System

Presets programme channels manually.

1 Press  $\uparrow/\downarrow$  to select “System”, then press  $\oplus$ .

2 Press  $\uparrow/\downarrow$  to select one of the following TV broadcast systems, then press  $\leftarrow$ .

B/G: For western European countries/regions

D/K: For eastern European countries/regions

L: For France

I: For the United Kingdom



Depending on the country/region selected for “Country” (page 6), this option may not be available.

### Channel

1 Press  $\uparrow/\downarrow$  to select “Channel”, then press  $\oplus$ .

2 Press  $\uparrow/\downarrow$  to select “S” (for cable channels) or “C” (for terrestrial channels), then press  $\rightarrow$ .

3 Tune the channels as follows:

#### If you do not know the channel number (frequency)

Press  $\uparrow/\downarrow$  to search for the next available channel. When a channel has been found, the search will stop. To continue searching, press  $\uparrow/\downarrow$ .

#### If you know the channel number (frequency)

Press the number buttons to enter the channel number of the broadcast you want or your VCR channel number.

4 Press  $\oplus$  to jump to “Confirm”, then press  $\oplus$ .

Repeat the procedure above to preset other channels manually.

### Label

Assigns a name of your choice, up to five letters or numbers, to the selected channel.

### AFT

Allows you to fine-tune the selected programme number manually if you feel that a slight tuning adjustment will improve the picture quality.

---

---

### **Audio Filter**

Improves the sound for individual channels in the case of distortion in mono broadcasts. Sometimes a non-standard broadcast signal can cause sound distortion or intermittent sound muting when watching mono programmes.

If you do not experience any sound distortion, we recommend that you leave this option set to the factory setting “Off”.



“Audio Filter” is not available when “System” is set to “L”.

### **Skip**

Skips unused analogue channels when you press PROG +/- to select channels. (You can still select a skipped channel using the number buttons.)

### **Confirm**

Saves changes made to the “Manual Programme Preset” settings.

---

# Digital Set-up menu

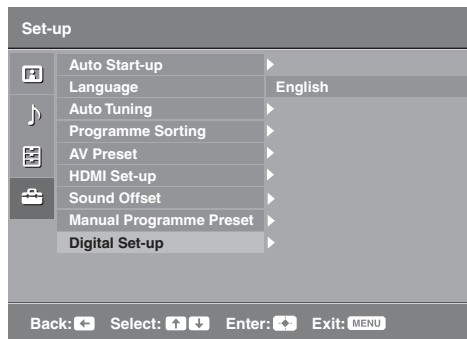

You can select the options listed below on the “Digital Set-up” menu. Then press  $\uparrow/\downarrow$  to select the “Digital Tuning” or “Digital Set-up”. To select options in “Settings”, see “Navigating through menus” (page 21).



Some functions may not be available in some countries/regions.

## Digital Tuning

### Digital Auto Tuning

Tunes in the available digital channels.

This option allows you to retune the TV after moving house, or to search for new channels that have been launched by broadcasters. Press  $\oplus$ .

### Programme List Edit

Removes any unwanted digital channels stored on the TV, and changes the order of the digital channels stored on the TV.

**1** Press  $\uparrow/\downarrow$  to select the channel you want to remove or move to a new position.

Press the number buttons to enter the known three-digit programme number of the broadcast you want.

**2** Remove or change the order of the digital channels as follows:

#### To remove the digital channel

Press  $\oplus$ . After a confirmation message appears, press  $\leftarrow$  to select “Yes”, then press  $\oplus$ .

#### To change the order of the digital channels

Press  $\rightleftarrows$ , then press  $\uparrow/\downarrow$  to select the new position for the channel and press  $\leftarrow$ .

**3** Press RETURN.

### Digital Manual Tuning

Tunes the digital channels manually.

**1** Press the number button to select the channel number you want to manually tune, then press  $\uparrow/\downarrow$  to tune the channel.

**2** When the available channels are found, press  $\oplus$  to store programmes. Repeat the above procedure to manually tune other channels.

## Digital Set-up

### Subtitle Set-up

**“Subtitle Setting”**: When “For Hard Of Hearing” is selected, some visual aids may also be displayed with the subtitles (if TV channels broadcast such information).

**“Subtitle Language”**: Selects which language subtitles are displayed in.

### Audio Set-up

**“Audio Type”**: Switches to broadcast for the hearing impaired when “For Hard Of Hearing” is selected.

**“Audio Language”**: Selects the language used for a programme. Some digital channels may broadcast several audio languages for a programme.

**“Audio Description”**: Provides audio description (narration) of visual information if TV channels broadcast such information.

**“Mixing Level”**: Adjusts the TV main audio and Audio Description output levels.



This option is only available when “Audio Description” is set to “On”.

### Banner Mode

**“Basic”**: Displays programme information with a digital banner.

**“Full”**: Displays programme information with a digital banner, and displays detailed programme information below that banner.

### Parental Lock

Sets an age restriction for programmes. Any programme that exceeds the age restriction can only be watched after a PIN Code is entered correctly.

**1** Press the number buttons to enter your existing PIN code.

If you have not previously set a PIN, a PIN code entry screen appears. Follow the instructions of “PIN Code” below.

**2** Press  $\uparrow/\downarrow$  to select the age restriction or “None” (for unrestricted watching), then press  $\oplus$ .

**3** Press RETURN.

### PIN Code

#### To set your PIN for the first time

**1** Press the number buttons to enter the new PIN code.

**2** Press RETURN.

#### To change your PIN

**1** Press the number buttons to enter your existing PIN code.

**2** Press the number buttons to enter the new PIN code.

**3** Press RETURN.



PIN code 9999 is always accepted.

### Technical Set-up

**“Auto Service Update”**: Enables the TV to detect and store new digital services as they become available.

**“Software Download”**: Enables the TV to automatically receive software updates, free through your existing aerial (when issued). Sony recommends that this option is set to “On” at all times. If you do not want your software to be updated, set this option to “Off”.

**“System Information”**: Displays the current software version and the signal level.

**“Time Zone”**: Allows you to manually select the time zone you are in, if it is not the same as the default time zone setting for your country/region.

**“Auto DST”**: Sets whether or not to automatically switch between summer time and winter time.

- “On”: Automatically switches between summer time and winter time according to the calendar.
- “Off”: The time is displayed according to the time difference set by “Time Zone”.

### CA Module Set-up

Allows you to access a pay TV service once you obtain a Conditional Access Module (CAM) and a view card. See page 18 for the location of the  (PCMCIA) socket.

## Installing the Accessories (Wall-Mount Bracket)

### To Customers:

For product protection and safety reasons, Sony strongly recommends that installing of your TV be performed by Sony dealers or licensed contractors. Do not attempt to install it yourself.

### To Sony Dealers and Contractors:

Provide full attention to safety during the installation, periodic maintenance and examination of this product.

Your TV can be installed using the Wall-Mount Bracket SU-WL500 or SU-WL100 (sold separately).

- Refer to the Instructions supplied with the Wall-Mount Bracket to properly carry out the installation.
- Refer to “Detaching the Table-Top Stand from the TV” (page 7).
- Refer to “TV installation dimensions table” (page 33).
- Refer to “Screw and Hook locations diagram/table” (page 34).



Place the TV on the Table-Top Stand, when securing the Mounting Hook.

### SU-WL500 for KDL-32L40xx

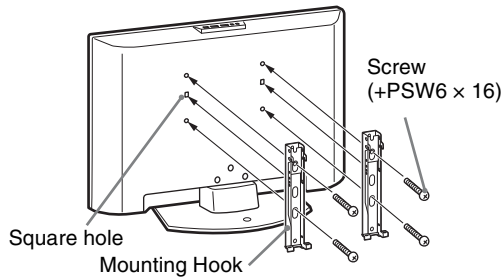

### SU-WL100 for KDL-26L40xx/KDL-19L40xx

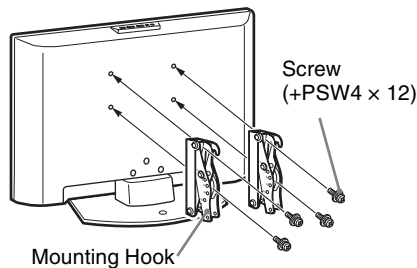

Sufficient expertise is required for installing this product, especially to determine the strength of the wall for withstanding the TV's weight. Be sure to entrust the attachment of this product to the wall to Sony dealers or licensed contractors and pay adequate attention to safety during the installation. Sony is not liable for any damage or injury caused by mishandling or improper installation.



# TV installation dimensions table

## KDL-32L40xx

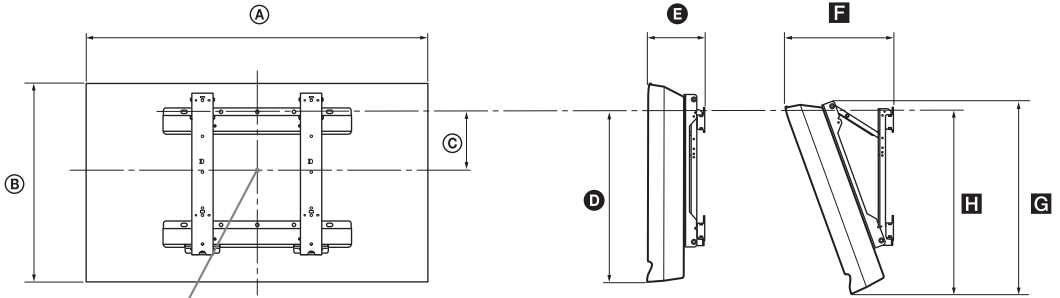

Screen centre point

## KDL-26L40xx

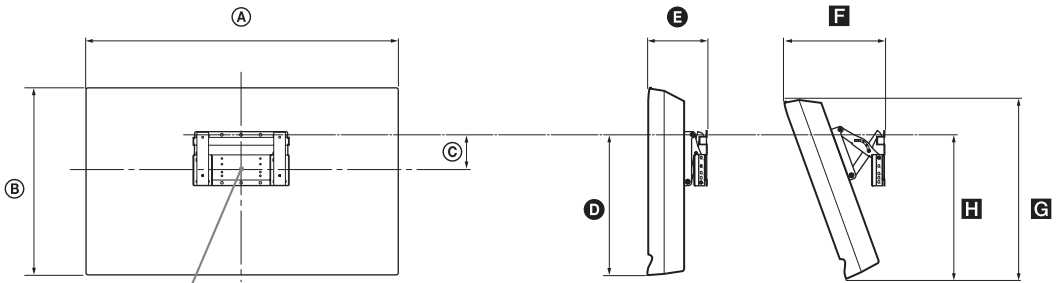

Screen centre point

## KDL-19L40xx

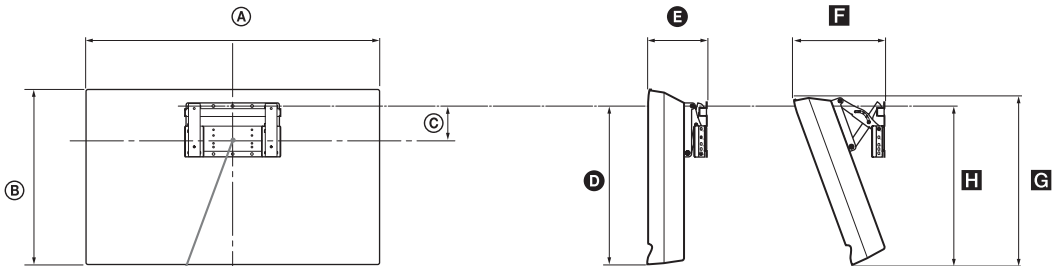

Screen centre point

Unit: mm

Model Name	Display dimensions		Screen centre dimension	Length for each mounting angle				
				Angle (0°)		Angle (20°)		
	A	B	C	D	E	F	G	H
KDL-32L40xx	807	548	172	485	167	304	532	513
KDL-26L40xx	674	470	92	352	153	258	456	357
KDL-19L40xx	479	376	125	339	136	215	362	340

Figures in the above table may differ slightly depending on the installation.

### WARNING

The wall that the TV will be installed on should be capable of supporting a weight of at least four times that of the TV. Refer to “Specifications” (page 35) for its weight.

Continued

# Screw and Hook locations diagram/table

## KDL-32L40xx

Model Name	Screw location	Hook location
KDL-32L40xx	e, g	c

\* Hook position "a" and "b" cannot be used for the model in the table above.

### Screw location

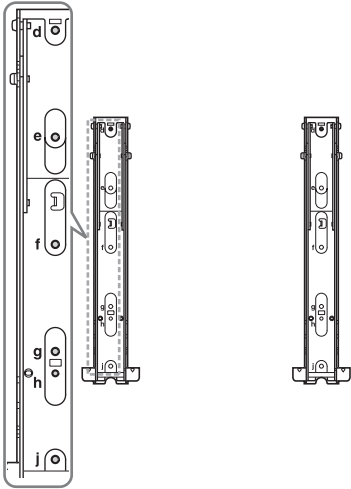

### Hook location

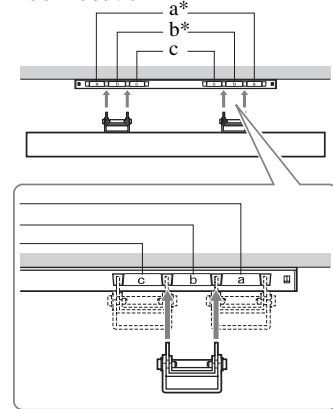





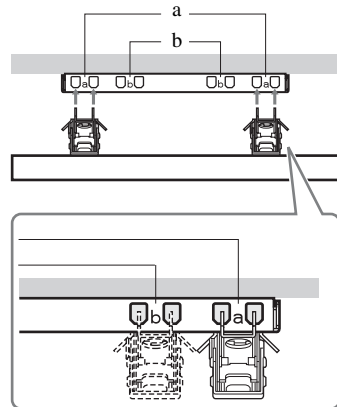



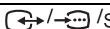
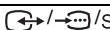

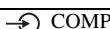
## KDL-26L40xx/KDL-19L40xx

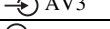
Model Name	Hook location
KDL-26L40xx	a
KDL-19L40xx	b

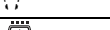

# Specifications

Model name	KDL-32L40xx	KDL-26L40xx	KDL-19L40xx	
<b>System</b>				
Panel System	LCD (Liquid Crystal Display) Panel			
TV System	Depending on your country/region selection Analogue: B/G/H, D/K, L, I Digital: DVB-T			
Colour/Video System	Analogue: PAL, SECAM, NTSC 3.58, 4.43 (only Video In) Digital: MPEG-2 MP@ML			
Channel Coverage	Analogue: 48.25 - 855.25 MHz Digital: VHF Band III (177.5 - 226.5 MHz)/UHF E21 - E69 (474 - 858 MHz)			
Sound Output	10 W + 10 W (RMS)		5 W + 5 W (RMS)	
<b>Input/Output jacks</b>				
Aerial	75 ohm external terminal for VHF/UHF			
 AV1*1	21-pin scart connector including audio/video input, RGB input, S-Video input, and Analog TV audio/video output.			
 AV2*2	21-pin scart connector including audio/video input, RGB input, S-Video input, and audio/video output.			
 COMPONENT IN	Supported formats: 1080i, 720p, 576p, 576i, 480p, 480i Y: 1 Vp-p, 75 ohms, 0.3V negative sync/Pb/Cb: 0.7 Vp-p, 75 ohms/ Pr/Cr: 0.7 Vp-p, 75 ohms			
 COMPONENT IN	Audio input (phono jacks)			
HDMI IN 1, 2	Video: 1080i, 720p, 576p, 576i, 480p, 480i Audio: Two channel linear PCM 32, 44.1 and 48 kHz, 16, 20 and 24 bits PC (see table) Analogue audio (minijack) (HDMI IN 2 only)			
 AV3	Video input (phono jack)			
 AV3	Audio input (phono jacks)			
	Audio output (Left/Right) (phono jacks)			
PC IN 	PC Input (15 Dsub) (see page 36) G: 0.7 Vp-p, 75 ohms, non Sync on Green/B: 0.7 Vp-p, 75 ohms, non Sync on Green/ R: 0.7 Vp-p, 75 ohms, non Sync on Green  PC audio input (minijack)			
	Headphones jack			
	CAM (Conditional Access Module) slot			
<b>Power and others</b>				
Power Requirements	220–240 V AC, 50 Hz			
Screen Size	32 inches (Approx. 81.3 cm measured diagonally)	26 inches (Approx. 66.1 cm measured diagonally)	19 inches (Approx. 48.1 cm measured diagonally)	
Display Resolution	1,366 dots (horizontal) × 768 lines (vertical)		1,680 dots (horizontal) × 1,050 lines (vertical)	
Power Consumption	155 W	98 W	48 W	
Standby Power Consumption*3	0.5 W or less	0.5 W or less	1 W or less	
Dimensions (w × h × d)	(with stand)	Approx. 80.7 × 58.5 × 24.2 cm	Approx. 67.4 × 51.0 × 24.2 cm	Approx. 47.9 × 41.3 × 19.1 cm
	(without stand)	Approx. 80.7 × 54.8 × 10.1 cm	Approx. 67.4 × 47.0 × 9.5 cm	Approx. 47.9 × 37.6 × 7.6 cm
Mass	(with stand)	Approx. 15.0 kg	Approx. 11.7 kg	Approx. 5.8 kg
	(without stand)	Approx. 13.0 kg	Approx. 9.5 kg	Approx. 5.3 kg
Supplied Accessories	Refer to “1: Checking the accessories” on page 4.			
Optional Accessories	See “Installing the Accessories (Wall-Mount Bracket)” on page 32.			

\*1 AV1 outputs available only analogue TV.

\*2 AV2 outputs watching screen (except PC, HDMI1,2, Component 1080i).

\*3 Specified standby power is reached after the TV finishes necessary internal processes.

Design and specifications are subject to change without notice.

### PC Input Signal Reference Chart for PC IN

Signals	Horizontal (Pixel)	Vertical (Line)	Horizontal frequency (kHz)	Vertical frequency (Hz)	Standard
VGA	640	480	31.5	60	VGA
SVGA	800	600	37.9	60	VESA Guidelines
XGA	1024	768	48.4	60	VESA Guidelines
WXGA	1280	768	47.8	60	VESA

- This TV's PC input does not support Sync on Green or Composite Sync.
- This TV's PC input does not support interlaced signals.
- This TV's PC input supports signals in the above chart with a 60 Hz vertical frequency.

### PC Input Signal Reference Chart for HDMI IN 1, 2

Signals	Horizontal (Pixel)	Vertical (Line)	Horizontal frequency (kHz)	Vertical frequency (Hz)	Standard
VGA	640	480	31.5	60	VGA
SVGA	800	600	37.9	60	VESA Guidelines
XGA	1024	768	48.4	60	VESA Guidelines
WXGA	1280	768	47.4	60	VESA
WXGA	1280	768	47.8	60	VESA
WXGA	1360	768	47.7	60	VESA

# Troubleshooting

Check whether the  (standby) indicator is flashing in red.

## When it is flashing



The self-diagnosis function is activated.  
Press  on the top edge of the TV to turn it off, disconnect the mains lead, and inform your dealer or Sony service centre.

## When it is not flashing

- 1 Check the items in the tables below.
- 2 If the problem still persists, have your TV serviced by qualified service personnel.

## Picture

### No picture (screen is dark) and no sound

- Check the aerial connection.
- Connect the TV to the mains, and press  on the top edge of the TV.
- If the  (standby) indicator lights up in red, press .

### No picture or no menu information from equipment connected to the scart connector

- Press  to display the connected equipment list, then select the desired input.
- Check the connection between the optional equipment and the TV.

### Double images or ghosting

- Check the aerial connection.
- Check the aerial location and direction.

### Only snow and noise appear on the screen

- Check if the aerial is broken or bent.
- Check if the aerial has reached the end of its serviceable life (three to five years in normal use, one to two years at the seaside).

### Distorted picture (dotted lines or stripes)

- Keep the TV away from electrical noise sources such as cars, motorcycles, hair-dryers or optical equipment.
- When installing optional equipment, leave some space between the optional equipment and the TV.
- Check the aerial connection.
- Keep the aerial cable away from other connecting cables.

### Picture or sound noise when viewing a TV channel

- Adjust “AFT” (Automatic Fine Tuning) to obtain better picture reception (page 28).

### Some tiny black points and/or bright points appear on the screen

- The picture of a display unit is composed of pixels. Tiny black points and/or bright points (pixels) on the screen do not indicate a malfunction.

### No colour on programmes



- Select “Reset” (page 23).

### No colour or irregular colour when viewing a signal from the COMPONENT IN sockets

- Check the connection of the  COMPONENT IN sockets and check if each sockets are firmly seated in their respective sockets.

## Sound

### No sound, but good picture

- Press  + or  (Mute).
- Check if the “Speaker” is set to “TV Speaker” (page 24).

## Channels

### The desired channel cannot be selected

- Switch between digital and analogue mode and select the desired digital/analogue channel.

### Some channels are blank

- Scrambled/Subscription only channel. Subscribe to the pay TV service.
- Channel is used only for data (no picture or sound).
- Contact the broadcaster for transmission details.

### Digital channels are not displayed

- Contact a local installer to find out if digital transmissions are provided in your area.
- Upgrade to a higher gain aerial.

## General

### The TV turns off automatically (the TV enters standby mode)

- Check if the “Sleep Timer” is activated (page 26).
- If no signal is received and no operation is performed in the TV mode for 15 minutes, the TV automatically switches to standby mode.

### The remote does not function

- Replace the batteries.

### HDMI equipment does not appear on “HDMI Device List”

- Check that your equipment is compatible with control for HDMI.

## Wprowadzenie

Dziękujemy, że wybrali Państwo produkt firmy Sony. Przed przystąpieniem do eksploatacji telewizora należy dokładnie zapoznać się z treścią niniejszej instrukcji oraz zachować ją do wykorzystania w przyszłości.

## Informacja dotycząca funkcji Telewizji Cyfrowej

- Wszystkie funkcje dotyczące Telewizji Cyfrowej (DVB) dostępne są tylko w krajach lub na obszarach, gdzie nadawane są sygnały cyfrowej telewizji naziemnej DVB-T (MPEG2). Prosimy skontaktować się z lokalnym sprzedawcą, aby ustalić, czy w miejscu Państwa zamieszkania można odbierać sygnały DVB-T.
- Choć zakupiony model telewizora jest dostosowany do odbioru sygnałów telewizji naziemnej DVB-T, nie można zagwarantować jego kompatybilności z tworzonymi w przyszłości programami w formacie DVB-T.
- W niektórych krajach pewne funkcje Telewizji Cyfrowej mogą być niedostępne.

Producentem tego produktu jest Sony Corporation, 1-7-1 Konan Minato-ku Tokyo, 108-0075 Japonia. Upoważnionym przedstawicielem producenta w Unii Europejskiej, uprawnionym do dokonywania i potwierdzania oceny zgodności z wymaganiami zasadniczymi, jest Sony Deutschland GmbH, Hedelfinger Strasse 61, 70327 Stuttgart, Niemcy. Nadzór nad dystrybucją na terytorium Rzeczypospolitej Polskiej sprawuje Sony Poland, 00-876 Warszawa, ul. Ogrodowa 58. W sprawach serwisowych i gwarancyjnych należy kontaktować się z podmiotami, których adresy podano w osobnych dokumentach gwarancyjnych lub serwisowych, lub z najbliższym sprzedawcą produktów Sony.

## Informacje dot. znaków towarowych

- **DVB** jest zastrzeżonym znakiem towarowym projektu DVB.
- Nazwa HDMI, logo HDMI oraz High-Definition Multimedia Interface są znakami towarowymi lub zastrzeżonymi znakami towarowymi firmy HDMI Licensing LLC.

**HDMI**<sup>™</sup>  
HIGH-DEFINITION MULTIMEDIA INTERFACE

## Informacje na temat nazwy modelu użytej w niniejszej instrukcji

Symbol „xx”, który pojawia się w nazwie modelu, odpowiada dwóm znakom numerycznym opisującym kolor.

# Spis treści

## Instrukcja podłączenia i programowania

4

Informacje dotyczące bezpieczeństwa .....	8
Środki ostrożności.....	10
Przegląd przycisków pilota .....	11
Przegląd przycisków i wskaźników telewizora.....	12

## Odbiór audycji telewizyjnych

Odbiór audycji telewizyjnych.....	13
Sprawdzanie elektronicznego przewodnika po programach (EPG) <b>DVB</b> .....	16
Korzystanie z listy Ulubione cyfrowe <b>DVB</b> .....	17

## Korzystanie z dodatkowego sprzętu

Podłączanie dodatkowego sprzętu .....	18
Oglądanie obrazów z podłączonych urządzeń.....	19
Używanie funkcji sterowanie przez HDMI .....	20

## Korzystanie z funkcji MENU

Poruszanie się po menu .....	21
Menu Regulacja obrazu .....	22
Menu Regulacja dźwięku.....	24
Menu Funkcje .....	25
Menu Ustawienia .....	27
Menu Ustawienia cyfrowe .....	30

## Informacje dodatkowe

Instalowanie elementów dodatkowych (uchwyt ścienny).....	32
Dane techniczne .....	35
Rozwiązywanie problemów.....	37

**DVB** : tylko w przypadku kanałów cyfrowych

PL

# Instrukcja podłączania i programowania

## 1: Sprawdzenie wyposażenia

Pilot RM-ED014 (1)

Bateria AA (typu R6) (2)

Podstawa (1)

Śruby mocujące podstawy (3)

Opaska do przewodów (1)

### Wkładanie baterii do pilota

Nacisnąć i przesunąć, aby otworzyć.

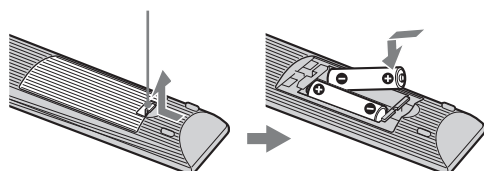

- Przy wkładaniu baterii do pilota zachować właściwą biegunowość.
- Nie należy używać różnych typów baterii jednocześnie ani łączyć starych baterii z nowymi.
- Zużyte baterie należy utylizować w sposób nieszkodliwy dla środowiska naturalnego. W niektórych regionach sposób utylizacji zużytych baterii mogą regulować stosowne przepisy. Należy skontaktować się w tej sprawie z lokalnymi władzami.
- Należy ostrożnie obchodzić się z pilotem. Nie należy nim rzucać, chodzić po nim lub wylewać na niego żadnych płynów.
- Nie należy kłaść pilota w pobliżu źródeł ciepła lub w miejscach narażonych na bezpośrednie działanie promieni słonecznych. Chronić go przed wilgocią.

## 2: Zakładanie stojaka

Postępować według procedury montażu telewizora na podstawie.

- 1 Wyjąć podstawę i wkręty z kartonu. Wkręty znajdują się w woreczku na akcesoria.

### KDL-32L40xx/KDL-26L40xx

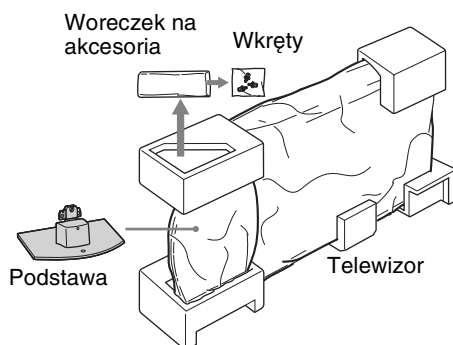

### KDL-19L40xx

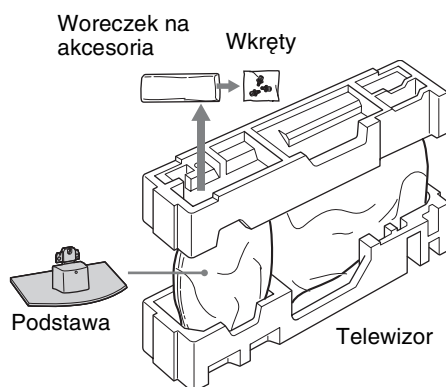

- 2 Delikatnie nasunąć telewizor na szyjkę podstawy i ustawić odpowiednio otwory na wkręty.

Tył telewizora

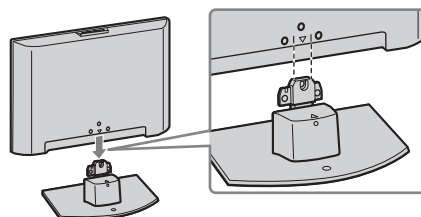

- Telewizor należy przenosić w sposób pokazany na rysunku i mocno trzymać. Zobacz str. 8. Nie należy naciskać na ekran LCD i jego obudowę.
- Podczas mocowania telewizora na podstawie należy uważać, aby nie przyciąć palców lub przewodu zasilania.



- 3** Przykręcić telewizor do podstawy za pomocą wkrętów wchodzących w skład zestawu.

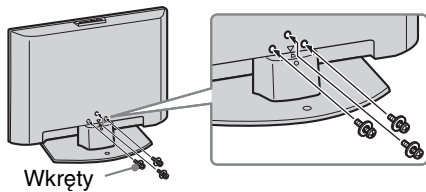

- W razie używania wkrętarki należy ustawić moment obrotowy o wartości ok. 1,5 N·m {15 kgf·cm}.
- O ile nie stwierdzono inaczej, ilustracje zawarte w niniejszej instrukcji przedstawiają model KDL-32L40xx.

## 3: Podłączenie anteny/magnetowidu/nagrywarki DVD

Jeśli odbiornik ma być przyłączony tylko do anteny

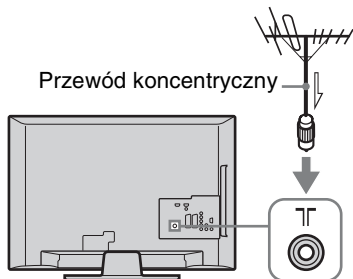

### Podłączenie anteny/ magnetowidu/ nagrywarki DVD z gniazdem SCART

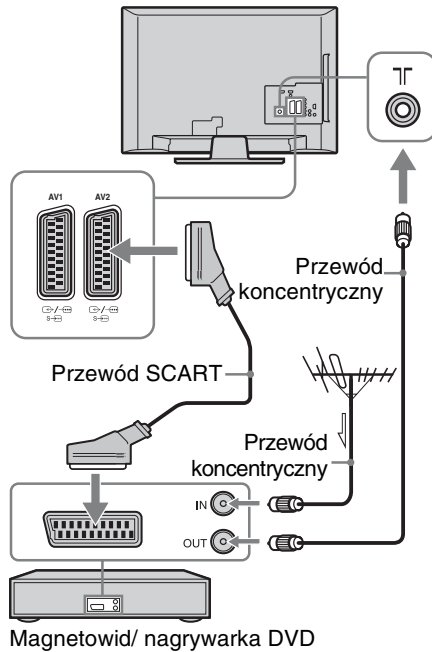

Magnetowid/ nagrywarka DVD



- Wyjścia AV1 są dostępne tylko w wypadku telewizora analogowego.
- Wyjścia AV2, przez które sygnał jest wysyłany do bieżącego telewizora (oprócz PC, HDMI1, 2, Component 1080i).

### Podłączenie anteny/ magnetowidu/ nagrywarki DVD z gniazdem HDMI

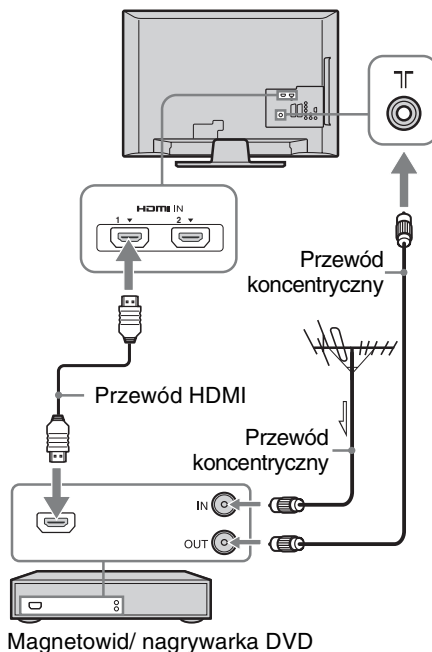

Magnetowid/ nagrywarka DVD

Niniejszy produkt został przetestowany pod kątem spełniania wymagań dyrektywy o zgodności elektromagnetycznej (EMC) w zakresie używania przewodów połączeniowych nie dłuższych niż 3 m. Uznano, że produkt spełnia te wymogi.

## 4: Zabezpieczenie telewizora przed przewróceniem

Tylko model KDL-32L40xx i KDL-26L40xx

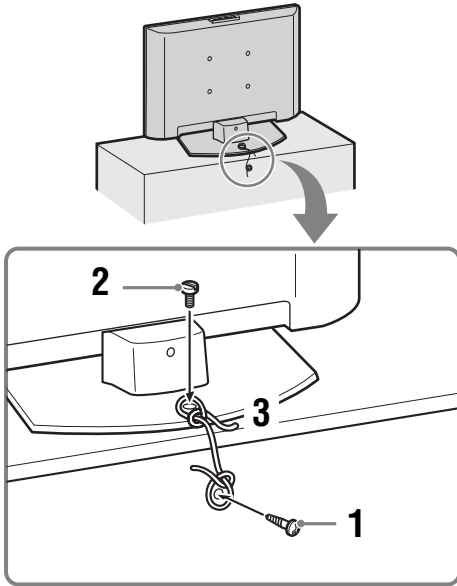

- 1 Wkręcić wkręt do drewna (4 mm średnicy, nie wchodzi w skład zestawu) w podstawę.
- 2 Wkręcić wkręt do metalu (M6 × 12-14 mm, nie wchodzi w skład zestawu) w otwór w telewizorze.
- 3 Związać oba wkręty mocnym sznurkiem.

## 5: Formowanie wiązki przewodów



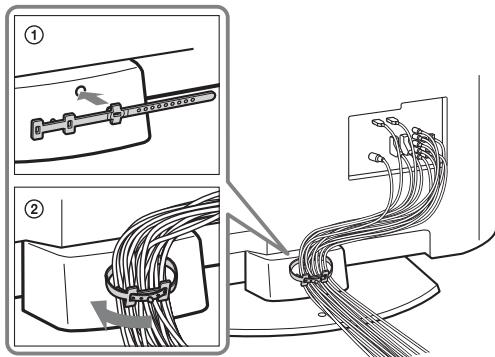

Przewody połączeniowe można zebrać razem w sposób pokazany na rysunku.

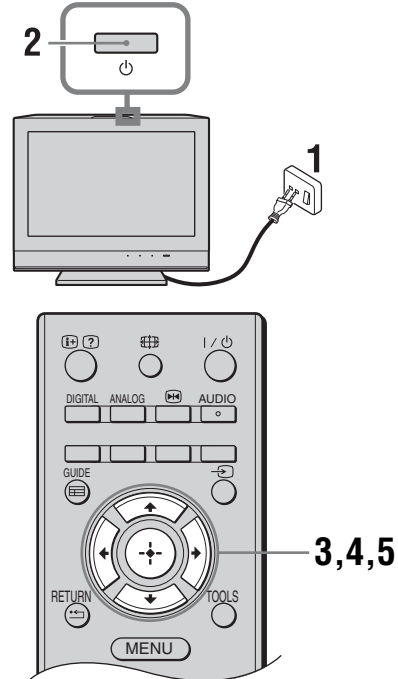

Z przewodami połączeniowymi nie należy mocować przewodu zasilania.

## 6: Wybór języka, kraju/regionu i lokalizacji



- 1 Podłączyć odbiornik TV do gniazdka sieciowego (220-240V AC, 50Hz).
- 2 Naciśnąć przycisk  na górnej krawędzi telewizora.  
Jeśli telewizor jest włączany pierwszy raz, na ekranie pojawia się menu Language (Język).
- 3 Aby wybrać język wyświetlanych menu ekranowych, należy nacisnąć przyciski /, a następnie nacisnąć .

Auto Start-up

Language	English
Country	Nederlands
Location	Français
	Italiano
	Deutsch
	Ελληνικά
	Türkçe
	Español

Select:   Confirm: 

- 4 W celu dokonania wyboru kraju/regionu, w którym używany będzie odbiornik TV, nacisnąć  $\updownarrow$ , a następnie  $\oplus$ .

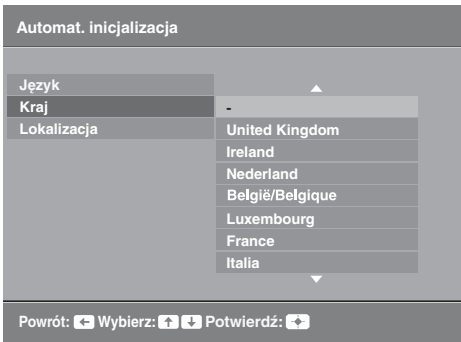

Jeśli na liście nie ma kraju/regionu, w którym ma być używany telewizor, zamiast kraju/regionu wybierz opcję „-”.

- 5 Naciśnij  $\updownarrow$  aby wybrać typ lokalizacji, w której będzie używany telewizor, następnie naciśnij  $\oplus$ .



Ta opcja służy do wybierania początkowego trybu wyświetlania, który jest odpowiedni w danych miejscach przy typowym oświetleniu.

## 7: Autoprogramowanie odbiornika

- 1 Zanim telewizor rozpocznie autoprogramowanie, należy włożyć wcześniej nagrany kasetę do magnetowidu podłączonego do telewizora (strona 5) i włączyć odtwarzanie. Kanał wideo zostanie wykryty i zapamiętany w telewizorze podczas autoprogramowania. Jeśli do telewizora nie podłączono żadnego magnetowidu, pominąć ten krok.
- 2 Nacisnąć przycisk  $\oplus$ .

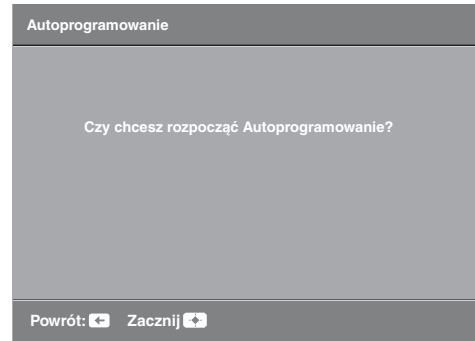

Odbiornik TV rozpoczyna wyszukiwanie wszystkich dostępnych kanałów cyfrowych, a następnie analogowych. Procedura ta zajmuje nieco czasu. Prosimy nie naciskać żadnych przycisków na odbiorniku TV ani na pilocie.

### Jeśli wyświetli się komunikat żądający sprawdzenia podłączenia anteny

Nie znaleziono żadnych kanałów cyfrowych lub analogowych. Sprawdzić wszystkie połączenia antenowe i nacisnąć  $\oplus$ , aby ponownie rozpocząć autoprogramowanie.

- 3 Gdy na ekranie zostanie wyświetlone menu Sortowania programów, należy postępować zgodnie z czynnościami opisanymi w rozdziale „Sortowanie programów (tylko w trybie analogowym)” (strona 27).

Jeśli kolejność zapisywania kanałów analogowych w pamięci telewizora nie będzie zmieniana, przejść do następnego punktu.

- 4 Nacisnąć przycisk MENU, aby wyjść. Odbiornik TV jest teraz dostrojony do wszystkich dostępnych kanałów.

## Odkręcanie od odbiornika postawy do ustawienia na stole

Podstawę pozwalającą na ustawienie odbiornika TV na stoliku można odkręcić jedynie wtedy, gdy odbiornik będzie montowany na ścianie.

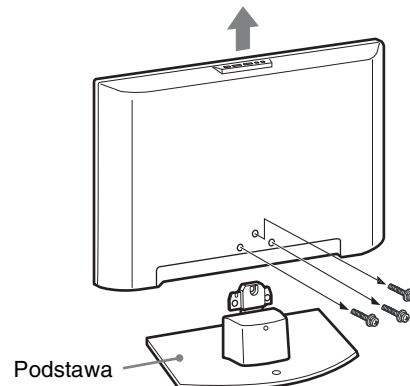

# Informacje dotyczące bezpieczeństwa

## Montaż i instalacja

Aby uniknąć ryzyka wybuchu pożaru, porażenia prądem elektrycznym, uszkodzenia sprzętu i/lub ewentualnych obrażeń ciała, odbiornik TV należy zainstalować zgodnie z instrukcjami podanymi poniżej.

### Instalacja

- Telewizor powinien być zainstalowany w pobliżu łatwo dostępnego gniazdka.
- Odbiornik należy ustawić na stabilnej, poziomej powierzchni.
- Montaż odbiornika na ścianie należy zlecić wykwalifikowanemu instalatorowi.
- Ze względów bezpieczeństwa zaleca się stosowanie akcesoriów Sony:

#### **KDL-32L40xx:**

- Ściennego uchwyty mocującego SU-WL500

#### **KDL-26L40xx/KDL-19L40xx:**

- Ściennego uchwyty mocującego SU-WL100

- Do montowania haków mocujących do telewizora należy używać wkrętów wchodzących w skład zestawu ściennego uchwyty mocującego. Wkręty wchodzące w skład zestawu mają od 8 mm do 12 mm długości, patrząc od powierzchni montażowej haka mocującego. Średnice i długości wkrętów do poszczególnych modeli ściennych uchwyty mocujących są różne. Używanie wkrętów innych niż wchodzące w skład zestawu może spowodować uszkodzenie wewnętrznych elementów telewizora lub spowodować jego spadnięcie ze ściany itp.

8-12 mm

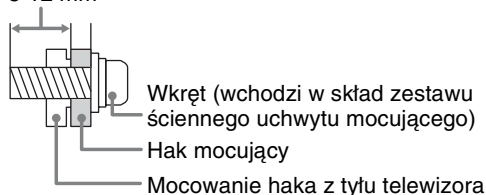

## Transport

- Przed rozpoczęciem przenoszenia odbiornika należy odłączyć od niego wszystkie kable.
- Duży telewizor muszą przenosić co najmniej dwie osoby.
- Telewizor należy przenosić w sposób pokazany na poniższym rysunku. Nie wolno naciskać ekranu ciekłokrystalicznego ani ramy dookoła ekranu.
- Podnosząc lub przesuwać odbiornik, należy mocno chwycić go od dołu.
- Podczas transportu odbiornik nie powinien być narażony na wstrząsy mechaniczne i nadmierne wibracje.
- Na czas transportu odbiornika do naprawy lub podczas przeprowadzki, należy zapakować go w oryginalny karton i elementy opakowania.

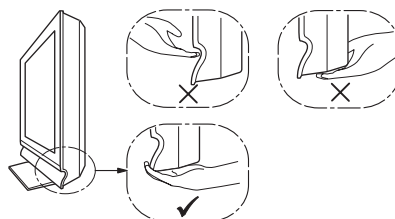
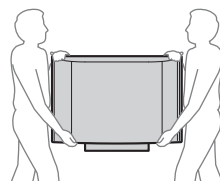

## Wentylacja

- Nie wolno zasłaniać otworów wentylacyjnych ani wkładać żadnych rzeczy do obudowy.
- Wokół odbiornika TV należy pozostawić trochę wolnej przestrzeni, tak jak to pokazano na rysunku poniżej.
- Zaleca się stosowanie oryginalnego ściennego uchwyty mocującego Sony, aby zapewnić odpowiednią wentylację.

## Instalacja na ścianie

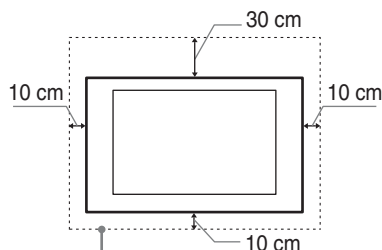

Pozostawić co najmniej tyle miejsca wokół odbiornika TV.

## Instalacja na podstawie

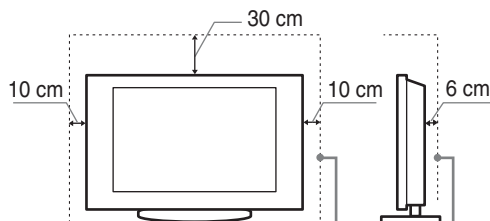

Pozostawić co najmniej tyle miejsca wokół odbiornika TV.

- Aby zapewnić właściwą wentylację i zapobiec osiadananiu brudu lub kurzu:
  - Nie należy ustawiać odbiornika TV ekranem do góry, montować go do góry nogami, odwróconego tyłem lub bokiem.
  - Nie należy ustawiać odbiornika TV na półce, dywanie, łóżku lub w szafce.
  - Nie należy przykrywać odbiornika TV materiałami, np. zasłonami lub innymi przedmiotami, takimi jak gazety itp.
  - Nie należy instalować odbiornika jak pokazano na rysunkach poniżej.

Obieg powietrza jest zablokowany.

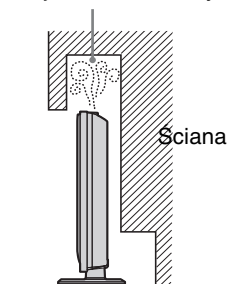

Obieg powietrza jest zablokowany.

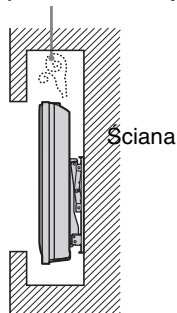

## Przewód zasilający

Aby uniknąć ryzyka wybuchu pożaru, porażenia prądem elektrycznym, uszkodzenia sprzętu i/lub ewentualnych obrażeń ciała, z przewodem zasilającym i gniazdem sieciowym należy postępować w następujący sposób:

- Należy używać wyłącznie przewodów zasilających dostarczonych przez Sony, a nie przez innych dostawców.
- Wtyczka powinna być całkowicie włożona do gniazda sieciowego.
- Odbiornik TV jest przystosowany do zasilania wyłącznie napięciem 220-240 V AC.
- W celu zachowania bezpieczeństwa, podczas dokonywania połączeń, należy wyjąć wtyczkę przewodu zasilającego z gniazda oraz uważać, aby nie nadepnąć na przewód.
- Przed przystąpieniem do serwisowania lub przesuwania odbiornika TV, należy wyjąć wtyczkę przewodu zasilającego z gniazda.
- Przewód zasilający powinien znajdować się z dala od źródeł ciepła.
- Należy regularnie wyjmować wtyczkę z gniazda i czyścić ją. Jeśli wtyczka jest pokryta kurzem i gromadzi wilgoć, jej właściwości izolujące mogą ulec pogorszeniu, co może być przyczyną pożaru.

## Uwagi

- Dostarczonego w zestawie przewodu zasilającego nie należy używać do jakichkolwiek innych urządzeń.
- Należy uważać, aby nie przycisnąć, nie zgiać ani nie skręcić nadmiernie przewodu zasilającego. Może to spowodować uszkodzenie izolacji lub urwanie żył przewodu.
- Nie należy przerabiać przewodu zasilającego.
- Na przewodzie zasilającym nie należy kłaść ciężkich przedmiotów.
- Podczas odłączania nie wolno ciągnąć za sam przewód.
- Nie należy podłączać zbyt wielu urządzeń do tego samego gniazda sieciowego.
- Nie należy używać gniazd sieciowych słabo trzymających wtyczkę.

## Niedozwolone użycie

Odbiornika TV nie należy instalować oraz eksploatować w miejscach, warunkach lub okolicznościach, jakie opisano poniżej. Niezastosowanie się do poniższych zaleceń może prowadzić do wadliwej pracy odbiornika, a

nawet pożaru, porażenia prądem elektrycznym, uszkodzenia sprzętu i/lub obrażeń ciała.

## Miejsce:

Odbiornika TV nie należy montować na zewnątrz pomieszczeń (w miejscach narażonych na bezpośrednie działanie promieni słonecznych), nad morzem, na statku lub innej jednostce pływającej, w pojeździe, w instytucjach ochrony zdrowia, w miejscach niestabilnych lub narażonych na działanie wody, deszczu, wilgoci lub dymu.

## Warunki:

Nie należy umieszczać telewizora w miejscach gorących, wilgotnych lub nadmiernie zapylnych; w miejscach, w których do wnętrza mogą dostawać się owady; w miejscach, w których może być narażony na działanie wibracji mechanicznych lub w pobliżu przedmiotów palnych (świeczek, itp.). Odbiornik TV należy chronić przed zalaniem i nie stawiać na nim żadnych przedmiotów wypełnionych wodą, np. wazonów.

## Okoliczności:

Odbiornika TV nie należy dotykać mokrymi rękoma, przy zdjętej obudowie lub z akcesoriami, które nie są zalecane przez producenta. W czasie burz z wyładowaniami atmosferycznymi należy wyjąć wtyczkę przewodu zasilającego telewizora z gniazda i odłączyć przewód antenowy.

## Kawałki szkła lub uszkodzenia:

- W odbiornik nie należy rzucać żadnymi przedmiotami. Może to spowodować uszkodzenie szkła ekranu i prowadzić do poważnych obrażeń ciała.
- W przypadku pęknięcia powierzchni ekranu lub obudowy telewizora, przed dotknięciem odbiornika należy wyjąć wtyczkę przewodu zasilającego z gniazda. Niezastosowanie się do powyższego zalecenia może spowodować porażenie prądem elektrycznym.

## Gdy odbiornik TV nie jest używany

- Mając na uwadze kwestie ochrony środowiska i bezpieczeństwa, zaleca się odłączenie odbiornika od źródła zasilania, jeśli nie będzie on używany przez kilka dni.
- Ponieważ wyłączenie odbiornika telewizyjnego nie powoduje odcięcia zasilania, w celu całkowitego wyłączenia urządzenia należy wyciągnąć wtyczkę przewodu zasilającego z gniazda sieciowego.
- Niektóre odbiorniki mogą być jednak wyposażone w funkcje wymagające pozostawienia ich w trybie gotowości. W przypadku konieczności pozostawienia telewizora w trybie czuwania, w niniejszej instrukcji znajdują się stosowne informacje.

## Zalecenia dot. bezpieczeństwa dzieci

- Nie należy pozwalać, aby na odbiornik TV wspięły się dzieci.
- Małe akcesoria należy przechowywać z dala od dzieci tak, aby uniknąć ryzyka ich przypadkowego połknięcia.

## Co robić w przypadku wystąpienia problemów...

W przypadku wystąpienia jednego z poniższych problemów należy bezwzględnie **wyłączyć** odbiornik TV oraz wyjąć wtyczkę zasilającą z gniazda sieciowego. Należy zwrócić się do punktu sprzedaży lub punktu serwisowego firmy Sony z prośbą o sprawdzenie odbiornika przez wykwalifikowanego serwisanta.

## W przypadku:

- Uszkodzenia przewodu zasilającego.
- Gniazd sieciowych słabo trzymających wtyczkę.
- Uszkodzenia odbiornika w wyniku jego upuszczenia lub uderzenia przez obiekt obcy.
- Dostania się do wnętrza odbiornika cieczy lub przedmiotów obcych.

# Środki ostrożności

## Oglądanie telewizji

- Program telewizyjny powinien być oglądany w pomieszczeniu o umiarkowanym oświetleniu, ponieważ oglądanie go w słabym świetle lub przez dłuższy czas jest męczące dla oczu.
- Podczas korzystania ze słuchawek należy unikać nadmiernego poziomu głośności ze względu na ryzyko uszkodzenia słuchu.

## Ekran LCD

- Chociaż ekran LCD został wykonany z wykorzystaniem technologii wysokiej precyzji, dzięki której aktywnych jest ponad 99,99% pikseli, na ekranie mogą pojawiać się czarne plamki lub jasne kropki (w kolorze czerwonym, niebieskim lub zielonym). Jest to jednak właściwość wynikająca z konstrukcji ekranu LCD i nie jest objawem usterki.
- Nie wolno naciskać ani drapać przedniego filtra, a także kłaść na odbiorniku TV żadnych przedmiotów. Może to spowodować zakłócenia obrazu lub uszkodzenie ekranu LCD.
- Jeśli odbiornik TV jest używany w zimnym miejscu, na obrazie mogą wystąpić plamy lub obraz może stać się ciemny. Nie jest to oznaką uszkodzenia telewizora. Zjawiska te zanikają w miarę wzrostu temperatury.
- Długotrwałe wyświetlanie obrazów nieruchomych może spowodować wystąpienie obrazów wtórnych (tzw. zjawy). Mogą one zaniknąć po krótkiej chwili.
- Ekran i obudowa nagrzewają się podczas pracy telewizora. Nie jest to oznaką uszkodzenia urządzenia.
- Ekran LCD zawiera niewielką ilość ciekłych kryształów. Niektóre lampy fluorescencyjne zastosowane w tym telewizorze zawierają również rtęć. Utylizację należy przeprowadzić zgodnie z przepisami lokalnymi.

## Obchodzenie się z powierzchnią ekranu/obudową odbiornika TV i ich czyszczenie

Przed przystąpieniem do czyszczenia należy wyjąć wtyczkę przewodu zasilającego z gniazdka.

Aby uniknąć pogorszenia stanu materiału lub powłoki ekranu odbiornika, należy postępować zgodnie z poniższymi środkami ostrożności.

- Aby usunąć kurz z powierzchni ekranu/obudowy, należy wytrzeć go delikatnie za pomocą miękkiej ściereczki. Jeśli nie można usunąć kurzu, należy wytrzeć ekran za pomocą miękkiej ściereczki lekko zwilżonej rozcieńczonym roztworem delikatnego detergentu.
- Nie należy używać szorstkich gąbek, środków czyszczących na bazie zasad lub kwasów, proszków do czyszczenia ani lotnych rozpuszczalników, takich jak alkohol, benzyna, rozcieńczalnik czy środek owadobójczy. Używanie takich środków lub długotrwały kontakt z gumą lub winylem może spowodować uszkodzenie powierzchni ekranu lub obudowy.
- Regulację kąta nachylenia odbiornika należy wykonywać powolnym ruchem tak, aby odbiornik nie spadł lub nie zsunął się z podstawy na telewizor.

## Urządzenia dodatkowe

W pobliżu odbiornika TV nie należy umieszczać urządzeń dodatkowych lub urządzeń emitujących promieniowanie elektromagnetyczne. Może to spowodować zakłócenia obrazu i/lub dźwięku.

## Utylizacja telewizora



**Pozbycie się zużytego sprzętu (stosowane w krajach Unii Europejskiej i w pozostałych krajach europejskich stosujących własne systemy zbiórki)**

Ten symbol na produkcie lub jego opakowaniu oznacza, że produkt nie może być traktowany jako odpad komunalny, lecz powinno się go dostarczyć do odpowiedniego punktu zbiórki sprzętu elektrycznego i elektronicznego w celu recyklingu. Odpowiednie zadysponowanie zużytego produktu zapobiega potencjalnym negatywnym wpływom na środowisko oraz zdrowie ludzi, jakie mogłyby wystąpić w przypadku niewłaściwego zagospodarowania odpadów. Recykling materiałów pomoże w ochronie środowiska naturalnego. W celu uzyskania bardziej szczegółowych informacji na temat recyklingu tego produktu, należy skontaktować się z lokalną jednostką samorządu terytorialnego, ze służbami zagospodarowywania odpadów lub ze sklepem, w którym zakupiony został ten produkt.



**Pozbywanie się zużytych baterii (stosowane w krajach Unii Europejskiej i w pozostałych krajach europejskich mających własne systemy zbiórki)**

Ten symbol na baterii lub na jej opakowaniu oznacza, że bateria nie może być traktowana jako odpad komunalny. Odpowiednio gospodarując zużytymi bateriami, możesz zapobiec potencjalnym negatywnym wpływom na środowisko oraz zdrowie ludzi, jakie mogłyby wystąpić w przypadku niewłaściwego obchodzenia się z tymi odpadami. Recykling baterii pomoże chronić środowisko naturalne. W przypadku produktów, w których ze względu na bezpieczeństwo, poprawne działanie lub integralność danych wymagane jest stałe podłączenie do baterii, wymianę zużytej baterii należy zlecić wyłącznie wykwalifikowanemu personelowi stacji serwisowej. Aby mieć pewność, że bateria znajdująca się w zużytych sprzęcie elektrycznym i elektronicznym będzie właściwie zagospodarowana, należy dostarczyć sprzęt do odpowiedniego punktu zbiórki. W odniesieniu do wszystkich pozostałych zużytych baterii, prosimy o zapoznanie się z rozdziałem instrukcji obsługi produktu o bezpiecznym demontażu baterii. Zużyta baterię należy dostarczyć do właściwego punktu zbiórki. W celu uzyskania bardziej szczegółowych informacji na temat zbiórki i recyklingu baterii należy skontaktować się z lokalną jednostką samorządu terytorialnego, ze służbami zajmującymi się zagospodarowywaniem odpadów lub ze sklepem, w którym zakupiony został ten produkt.

# Przegląd przycisków pilota

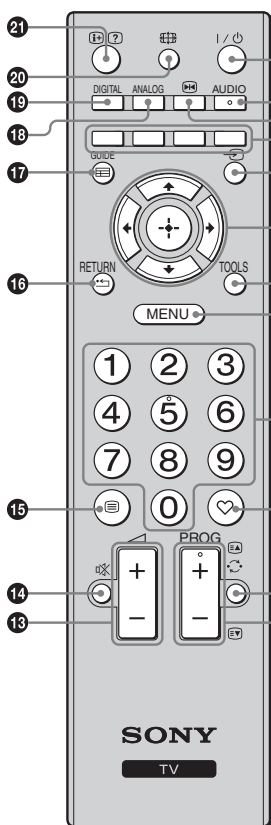

- 1** **I/⏻** – Tryb czuwania odbiornika TV  
Włączenie i wyłączenie odbiornika TV z trybu czuwania.
- 2** **AUDIO**  
W trybie analogowym: zmienianie podwójnego trybu dźwiękowego (strona 24).
- 3** **⏸** – Zatrzymanie obrazu (strona 14)  
Zatrzymanie obrazu na ekranie TV.
- 4** **Kolorowe przyciski** (strona 14, 17)
- 5** **↔** – Wybór wejścia  
Wybór sygnału wejściowego z urządzenia podłączonego do gniazd TV (strona 19).
- 6** **⏮/⏪/⏩/⏭**
- 7** **TOOLS** (strona 15, 19)  
Umożliwia dostęp do różnych opcji wyświetlania oraz zmianę/regulację w zależności od źródła i formatu ekranu.
- 8** **MENU** (strona 21)
- 9** **Przyciski numeryczne**
  - W trybie TV: Wybór kanałów. W wypadku numerów kanałów od 10 w górę szybko kolejno nacisnąć drugą i trzecią cyfrę.
  - W trybie Telegazety: Aby wybrać daną stronę, należy za pomocą przycisków numerycznych wprowadzić jej trzycyfrowy numer.
- 10** **♥** – Lista Ulubione cyfrowe  
Wyświetlanie listy Ulubione cyfrowe utworzonej przez użytkownika (strona 17).
- 11** **⏮** – Poprzedni kanał  
Powrót do poprzednio oglądanego kanału.
- 12** **PROG +/-/⏮/⏭**
  - W trybie TV: Wybór następnego (+) lub poprzedniego (-) kanału.
  - W trybie Telegazety (strona 14): Wybór następnej (⏮) lub poprzedniej (⏭) strony.
- 13** **⏮ +/-** – Głośność
- 14** **⏸** – Wyłączenie dźwięku
- 15** **☰** – Tekst (strona 14)
- 16** **RETURN / ⏮**  
Powrót do poprzedniego ekranu w wyświetlanym menu.
- 17** **GUIDE / ☰** – EPG (Cyfrowy elektroniczny przewodnik po programach) (strona 16)
- 18** **ANALOG** – Tryb analogowy (strona 13)
- 19** **DIGITAL** – Tryb cyfrowy (strona 13)
- 20** **⏮** – Tryb ekranowy (strona 14)
- 21** **⏮/?** – Info / Wywołanie tekstu
  - W trybie cyfrowym: Wyświetlanie danych aktualnie oglądanego programu.
  - W trybie analogowym: Wyświetlanie informacji takich jak aktualny numer kanału i format ekranu.
  - W trybie Telegazety (strona 14): Wywołanie ukrytych informacji (np. odpowiedzi do pytań).



Na przyciskach 5, PROG + i AUDIO znajdują się punkty dotykowe. Ułatwiają one orientację przy obsłudze odbiornika TV.

# Przegląd przycisków i wskaźników telewizora

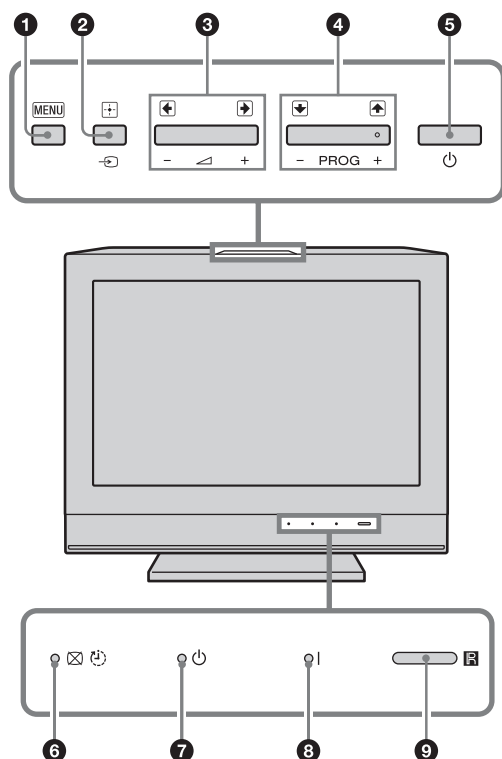

## 1 MENU (strona 21)

## 2 →/+ – Wybór wejścia/OK

- W trybie TV: Wybór sygnału wejściowego z urządzenia podłączonego do gniazd TV (strona 19).
- W menu TV: Wybór menu lub opcji oraz potwierdzenie wybranych ustawień.

## 3 ↙+/-/→/↘

- W trybie TV: Zwiększenie (+) lub zmniejszenie (-) głośności.
- W menu TV: Przewinięcie opcji w prawo (→) lub w lewo (↔).

## 4 PROG +/-/↑/↓

- W trybie TV: Wybór następnego (+) lub poprzedniego (-) kanału.
- W menu TV: Przewinięcie opcji w górę (↑) lub w dół (↓).

## 5 ⏻ – Zasilanie

Włączenie lub wyłączenie odbiornika TV.



- W celu zupełnego odłączenia odbiornika TV, należy wyjąć wtyczkę z gniazda sieciowego.
- Po włączeniu telewizora wskaźnik zasilania miga na zielono.

## 6 ☒ ⌚ – Wskaźnik Bez obrazu / Wskaźnik programatora czasowego Timer wyłączenia

- Świeci na zielono, gdy obraz jest wyłączony (strona 25).
- Świeci na pomarańczowo po ustawieniu programatora czasowego (strona 26).

## 7 ⏻ – Wskaźnik trybu czuwania

Świeci na czerwono, gdy telewizor jest w trybie czuwania.

## 8 I – Wskaźnik zasilania POWER

Świeci na zielono, gdy telewizor jest włączony.

## 9 Czujnik pilota

- Odbiera sygnały podczerwone z pilota.
- Nie kłaść niczego na czujnik, aby mógł on pracować prawidłowo.



Przed wyjęciem przewodu zasilającego z gniazdka upewnić się, czy telewizor jest wyłączony. Wyciągnięcie przewodu zasilającego z gniazdka, gdy odbiornik TV jest jeszcze włączony, może spowodować, że wskaźnik pozostanie włączony lub może doprowadzić do nieprawidłowości w działaniu odbiornika.



## Odbiór audycji telewizyjnych

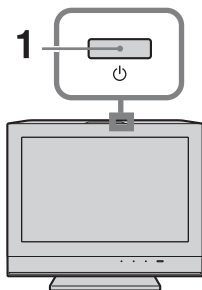

- 1 Nacisnąć przycisk na górnej krawędzi telewizora, aby włączyć odbiornik.

Jeśli telewizor jest w trybie czuwania ( (czuwanie), wskaźnik na telewizorze ma kolor czerwony), nacisnąć przycisk na pilocie, aby włączyć telewizor.

- 2 Aby włączyć tryb cyfrowy, nacisnąć przełącznik DIGITAL. Aby włączyć tryb analogowy, nacisnąć przełącznik ANALOG.

Dostępność kanałów zależy od trybu, w jakim pracuje telewizor.

- 3 Nacisnąć przyciski numeryczne lub PROG +/-, aby wybrać kanał telewizyjny.

Aby wybierać numery kanałów od 10 w górę za pomocą przycisków numerycznych, szybko kolejno nacisnąć drugą i trzecią cyfrę.

Aby wybrać kanał cyfrowy przy użyciu cyfrowego elektronicznego przewodnika po programach (EPG), patrz strona 16.

### W trybie cyfrowym

Na chwilę pojawia się baner informacyjny.

Mogą się na nim znajdować następujące ikonki:

- : Program radiowy
- : Program zakodowany/dostępny po wykupieniu abonamentu
- : Dostępne różne wersje językowe audio
- : Dostępne napisy u dołu ekranu
- : Dostępne napisy dla osób niesłyszących
- : Zalecany minimalny wiek dla oglądania aktualnego programu (od 4 do 18 lat)
- : Ochrona przed dziećmi

### Czynności dodatkowe

Aby	Należy
Ustawić poziom głośności	Nacisnąć przycisk  + (aby zwiększyć poziom głośności) / - (aby zmniejszyć poziom głośności).
Uzyskać dostęp do tabeli spisu programów (tylko w trybie analogowym)	Nacisnąć  . Aby wybrać kanał analogowy, nacisnąć przycisk , a następnie nacisnąć  .

## Aby wejść na strony Telegazety

Nacisnąć . Po każdorazowym naciśnięciu przycisku , ekran zmienia się w następujący sposób:

Tekst → Tekst na obrazie telewizyjnym (tryb mieszany) → Bez tekstu (wyjście z trybu Telegazety)

Aby wybrać stronę, naciskać przyciski numeryczne lub /.

Aby pokazać na ekranie ukryte informacje, nacisnąć przycisk .



Jeśli u dołu strony Telegazety pojawiają się opcje w czterech kolorach, dostępna jest usługa szybkiego dostępu Fastext. Usługa Fastext umożliwia szybki i łatwy dostęp do stron. Aby wejść na stronę, nacisnąć przycisk w odpowiadającym danej stronie kolorze.

## Zatrzymanie obrazu:

Opcja umożliwiająca zatrzymanie obrazu na ekranie telewizora (np. aby zanotować numer telefonu lub przepis kulinarny).

1 Nacisnąć na pilocie.

2 Aby powrócić do normalnego obrazu telewizora, ponownie nacisnąć .



Funkcja niedostępna w wypadku sygnału z wejść Component, HDMI1, HDMI2 i PC.

## Aby ręcznie zmienić format obrazu stosownie do transmitowanego programu

Kilka razy wcisnąć , aby wybrać żądany format obrazu.

### Smart\*

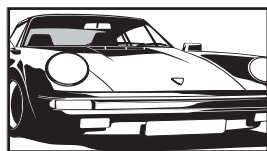

Wyświetla konwencjonalny obraz telewizyjny 4:3 z imitacją efektu szerokoekranowego. Obraz w formacie 4:3 wypełnia cały ekran.

### 4/3

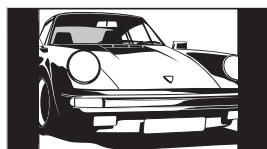

Wyświetla audycje TV w konwencjonalnym formacie 4:3 (np. telewizja nie szerokoekranowa) w prawidłowych proporcjach.

### Wide (tylko model KDL-32L40xx i KDL-26L40xx)

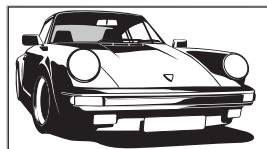

Wyświetla panoramiczny obraz telewizyjny (16:9) w prawidłowych proporcjach.

### Zoom\* (tylko model KDL-32L40xx i KDL-26L40xx)

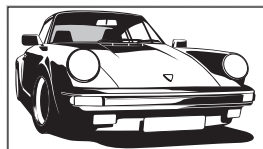

Wyświetla obrazy kinowe w prawidłowych proporcjach.

### 14/9\*

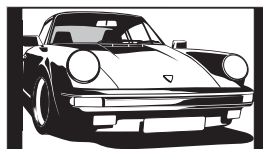

Wyświetla audycje TV formatu 14:9 w prawidłowych proporcjach. Wskutek tego, na ekranie widoczne są czarne obszary na brzegach.

### Napisów\*

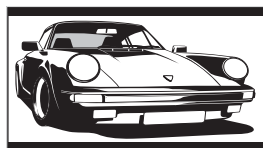

Wyświetla obrazy kinowe z napisami na ekranie.

### Wide (tylko model KDL-19L40xx)

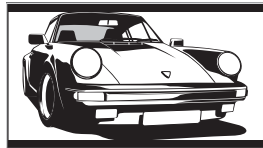

Wyświetla audycje TV formatu 16:9 w prawidłowych proporcjach. Wskutek tego, na ekranie widoczne są czarne obszary na brzegach.

### Zoom (tylko model KDL-19L40xx)

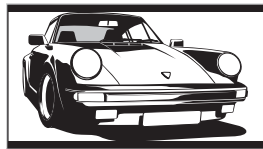

Wyświetla obrazy kinowe formatu 4:3 w prawidłowych proporcjach. Wskutek tego na ekranie widoczne są czarne obszary na brzegach.

### Automat.

- Jeśli dla opcji „Format obrazu” wybrano ustawienie „Automat.”, format ekranu jest dostosowywany do formatu odbieranego sygnału.
- Ustawienie „Automat.” jest dostępne tylko w wypadku sygnałów w systemie PAL i SECAM.

\* Obraz może być częściowo obcięty od góry i od dołu.



- Niektórych obrazów nie można wyświetlać w określonych formatach.
- Niektóre znaki i/lub litery w górnej i dolnej części obrazu mogą nie być widoczne w trybie „Smart”.



Po wybraniu opcji „Smart”, „Zoom” lub „14/9” można ustawić położenie obrazu w pionie. Naciskając przyciski , można poruszać się w górę i w dół (np. aby czytać napisy).

## Korzystanie z menu Narzędzia

Nacisnąć przycisk TOOLS, aby przywołać następujące opcje podczas oglądania programu telewizyjnego.

Opcje	Opis
Zamknij	Zamyka menu Narzędzia.
Tryb obrazu	Patrz strona 22.
Efekt	Patrz strona 24.
Głośnik	Patrz strona 24.
Język audio (tylko w trybie cyfrowym)	Patrz strona 31.
Ustawienia napisów (tylko w trybie cyfrowym)	Patrz strona 31.
Timer wyłączenia	Patrz strona 26.
Oszcz. energii	Patrz strona 25.
Informacje o systemie (tylko w trybie cyfrowym)	Wyświetla ekran Informacje o systemie.

# Sprawdzanie elektronicznego przewodnika po programach (EPG) DV3\*

Pt 3 Lis 15:39					
Dzisiaj	15:30	16:00	16:30	17:00	
001 BBC ONE	Lazy T...	Pinky...	The S...	Basil Brush	Blue Pet...
002 BBC TWO	International Bowls		Ready Steady Co...	Th...	
003 ITV 1	i Pira...	PI...	Disney' s T...	Harry Hill's...	The Pau... ▶
004 Channel 4	Countdown		Deal Or No Deal	Richard &...	
005 five	Death In Small Doses				▶
006 ITV 2	The Ri...	Ireha		Sally Jessy...	▶
007 BBC THREE	This is BBC THREE				▶
009 Teletext	No Event Information				▶
010 BBC FOUR	This is BBC FOUR				▶
011 Sky Travel	Undercove...	Luton Airp...	Entertainm...	Live At Fi...	▶
012 UKTV History	Children of...	Secret Agent		Gunpowd...	▶
013 More 4	ER		Carry On Up The Khyber		▶

Poprzedni      Następny      +1 dzień

Wybierz: [up/down/left/right]    Dostrój: [magnifying glass]    Opcje: [info]

- 1 W trybie cyfrowym, naciśnąć GUIDE.
- 2 Wykonać wybraną operację zgodnie z następującą tabelą lub z komunikatem na ekranie.



Informacje na temat programu będą pokazywane tylko jeśli są one nadawane przez daną stację telewizyjną.

## Cyfrowy elektroniczny przewodnik po programach (EPG)

\* W niektórych krajach/regionach ta funkcja może być niedostępna.

### Aby

Obejrzeć program

### Należy

Za pomocą przycisków wybrać program, a następnie naciśnąć .

Wyłączyć EPG

Naciśnąć przycisk GUIDE.



Jeśli wybrano funkcję ograniczenia wiekowego dla programów, na ekranie pojawi się komunikat z prośbą o podanie kodu PIN. Szczegółowe informacje, patrz „Ochrona przed dziećmi” na stronie 31.

# Korzystanie z listy Ulubione cyfrowe DV3\*

Ustawienia ulubionych		Podaj numer programu	
Ulubione 1			
001	TV3	011	SETenVEO
002	33	012	Tienda en VEO
003	3/24	013	NET TV
004	K3/300	014	CUATRO
005	TVE 1	015	CNN+
006	TVE 2	016	40 LATINO
007	24H TVE	017	la Sexta
008	CLAN TVE	018	Telecinco
009	TELEDEPORTE	019	T5 Estrellas
010	VEO	020	T5 Sport
Poprzedni		Następny	
		Ulubione 2	
Wybierz:     Dodaj do ulubionych:  Powrót: RETURN			

Funkcja Ulubione umożliwia ułożenie do czterech list ulubionych programów.

- 1 W trybie cyfrowym naciśnij przycisk .
- 2 Wykonaj wybraną operację zgodnie z następującą tabelą lub z komunikatem na ekranie.

## Lista Ulubione

\* W niektórych krajach/regionach ta funkcja może być niedostępna.

Aby	Należy
Po raz pierwszy stworzyć swoją listę Ulubionych	<ol style="list-style-type: none"> <li>1 Wcisnąć , aby wybrać „Tak”.</li> <li>2 Nacisnąć żółty przycisk, aby wybrać listę ulubionych Favourite.</li> <li>3 Za pomocą przycisków  wybrać kanał, który ma być dodany, a następnie wcisnąć .</li> <li>4 Nacisnąć przycisk RETURN, aby zakończyć konfigurowanie.</li> </ol>
Obejrzeć dany kanał	<ol style="list-style-type: none"> <li>1 Nacisnąć dwukrotnie żółty przycisk, aby wybierać listy ulubionych Favourite.</li> <li>2 Za pomocą przycisków  wybrać kanał, a następnie nacisnąć .</li> </ol>
Wyłączyć listę Ulubionych	Nacisnąć przycisk RETURN.
Dodać kanały do bieżącej listy Ulubionych lub usunąć je stamtąd	<ol style="list-style-type: none"> <li>1 Nacisnąć niebieski przycisk.</li> <li>2 Nacisnąć żółty przycisk, aby wybrać listę ulubionych Favourite, która ma być edytowana.</li> <li>3 Za pomocą przycisków  wybrać kanał, który ma być dodany lub usunięty, a następnie wcisnąć .</li> </ol>
Usunąć wszystkie kanały z bieżącej listy Ulubionych	<ol style="list-style-type: none"> <li>1 Nacisnąć niebieski przycisk.</li> <li>2 Nacisnąć żółty przycisk, aby wybrać listę ulubionych Favourite, która ma być edytowana.</li> <li>3 Nacisnąć niebieski przycisk.</li> <li>4 Nacisnąć , aby wybrać „Tak”, a następnie potwierdzić .</li> </ol>

## Podłączanie dodatkowego sprzętu

Do odbiornika TV można podłączyć cały szereg dodatkowych urządzeń. Przewody łączące nie zostały dostarczone w komplecie.

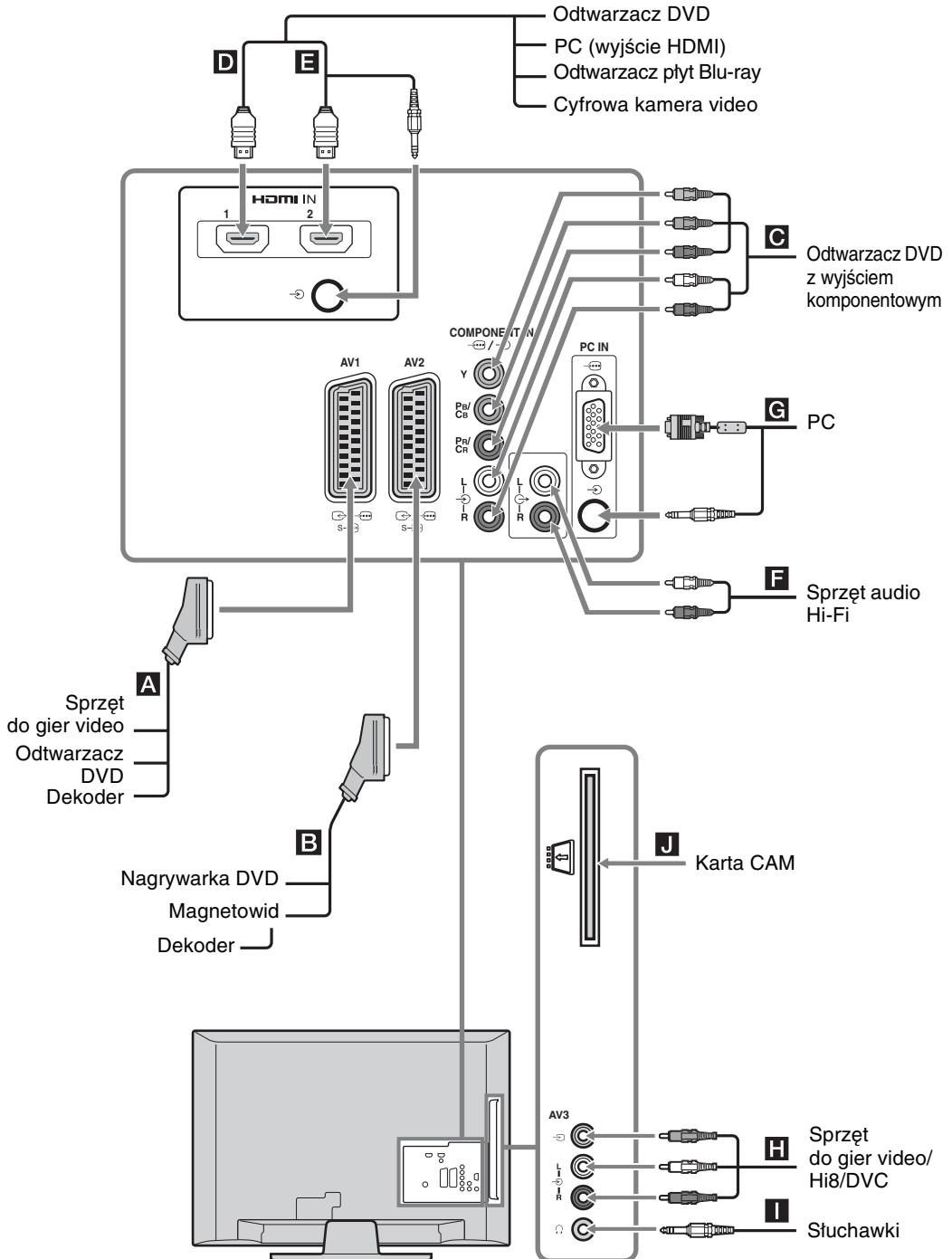

# Oglądanie obrazów z podłączonych urządzeń

Włączyć podłączoną konsolę, a następnie wykonać jedną z poniższych czynności.

## W przypadku samoprogramującego się magnetowidu (strona 7)

W trybie analogowym, kanał video można wybrać naciskając przycisk PROG +/- lub przyciski numeryczne.

## W przypadku innego podłączonego urządzenia

Nacisnąć aby wyświetlić listę podłączonych urządzeń. Nacisnąć aby wybrać żądane źródło wejścia, po czym nacisnąć (jeśli po naciśnięciu przycisku użytkownik przez dwie sekundy nie wykona żadnej czynności, wyróżniona pozycja zostanie wybrana).

Symbol na ekranie	Opis
AV1/ S  AV1	Aby zobaczyć sprzęt podłączony do <b>A</b> .
AV2/ S  AV2	Aby zobaczyć sprzęt podłączony do <b>B</b> .
Component	Aby zobaczyć sprzęt podłączony do <b>C</b> .
HDMI1	HDMI IN1*. Aby zobaczyć sprzęt podłączony do <b>D</b> .
HDMI2	HDMI IN 2*. Aby zobaczyć sprzęt podłączony do <b>E</b> . Jeśli urządzenie ma gniazdo DVI, połączyć gniazdo DVI z gniazdem HDMI IN 2, używając adaptera DVI-HDMI (nie wchodzi w skład zestawu), a następnie połączyć gniazda wyjściowe audio urządzenia z gniazdami wejściowymi audio w gniazdkach HDMI IN 2.
*	
<ul style="list-style-type: none"> <li>Należy stosować wyłącznie przewody HDMI oznaczone logo HDMI. Zaleca się używanie przewodu HDMI firmy Sony.</li> <li>Gdy podłączony jest sprzęt kompatybilny ze sterowaniem HDMI, możliwa jest komunikacja z podłączonym sprzętem. Ustawienia komunikacji, patrz strona 20.</li> </ul>	
AV3	Aby zobaczyć sprzęt podłączony do <b>H</b> .
PC	Aby zobaczyć sprzęt podłączony do <b>G</b> .   Zaleca się stosowanie przewodu komputerowego z ferrytami, np. „złącze D-sub 15” (nr 1-793-504-11, dostępny w punkcie serwisowym firmy Sony) lub jego odpowiednika.

Aby podłączyć	Należy
Sluchawki <b>I</b>	Aby w słuchawkach odbierać dźwięk z odbiornika TV, należy je podłączyć do gniazda .
Modułu Dostępu Warunkowego (CAM) <b>J</b>	<p>Opcja umożliwiająca korzystanie z usług Pay Per View.</p> <p>Więcej informacji można znaleźć w instrukcji obsługi modułu CAM. Aby używać gniazda CAM, wyjąć kartę-zaślepkę z gniazda CAM. Podczas wkładania karty CAM do gniazda CAM telewizor musi być wyłączony. Jeśli gniazdo CAM nie jest używane, powinna znajdować się w nim karta-zaślepka.</p> <p> W niektórych krajach/regionach karty CAM nie są obsługiwane. Więcej informacji na ten temat można uzyskać u autoryzowanego sprzedawcy.</p>
Sprzęt audio Hi-Fi <b>F</b>	Aby odsłuchiwać dźwięk z odbiornika TV na sprzęcie audio Hi-Fi, połączyć z gniazdami wyjściowymi audio .

## Czynności dodatkowe

Aby	Należy
Powrócić do normalnego obrazu telewizora	Nacisnąć przycisk DIGITAL lub ANALOG.
Uzyskać dostęp do cyfrowej listy Ulubionych (tylko w trybie cyfrowym)	Nacisnąć . Szczegółowe informacje, patrz strona 17.

## Korzystanie z menu Narzędzia

Nacisnąć przycisk TOOLS, aby wyświetlić następujące opcje podczas oglądania obrazów z podłączonego sprzętu.

Opcje	Opis
Zamknij	Zamyka menu Narzędzia.
Tryb obrazu (za wyjątkiem trybu sygnału wejściowego PC)	Patrz strona 22.
Tryb wyświetlania (tylko w trybie sygnału wejściowego PC)	Patrz strona 22.
Efekt	Patrz strona 24.
Głośnik	Patrz strona 24.
Przesunięcie poziome (tylko w trybie sygnału wejściowego PC)	Patrz strona 26.

Opcje	Opis
Przesunięcie pionowe (tylko w trybie sygnału wejściowego PC)	Patrz strona 26.
Timer wyłączenia (za wyjątkiem trybu sygnału wejściowego PC)	Patrz strona 26.
Oszcz. energii	Patrz strona 25.

## Używanie funkcji sterowanie przez HDMI

Funkcja sterowanie przez HDMI umożliwia komunikowanie się telewizora z podłączonymi urządzeniami, które obsługują tę funkcję, za pomocą interfejsu HDMI CEC (Consumer Electronics Control). Na przykład po podłączeniu urządzenia firmy Sony obsługującego funkcję sterowanie przez HDMI (za pomocą przewodów HDMI) do telewizora oba urządzenia można obsługiwać razem. Należy pamiętać o prawidłowym połączeniu urządzeń i skonfigurowaniu niezbędnych ustawień.

### Konfigurowanie ustawień funkcji sterowanie przez HDMI

Ustawienia funkcji sterowanie przez HDMI należy skonfigurować w telewizorze i podłączonych do niego urządzeniach. Informacje na temat ustawień telewizora znajdują się w rozdziale „Ustawienia HDMI” na stronie 28. Informacje na temat ustawień podłączonego urządzenia znajdują się w jego instrukcji obsługi.

### Funkcje sterowania przez HDMI

- Wyłącza podłączony sprzęt sprzężony z odbiornikiem TV.
- Włącza odbiornik TV sprzężony z podłączonym sprzętem i automatycznie przejmuje sygnał wejściowy sprzętu, który rozpocznie odtwarzanie.



# Korzystanie z funkcji MENU

## Poruszanie się po menu

„MENU” umożliwia ustawienie w telewizorze wielu przydatnych funkcji. Można łatwo wybrać kanały lub źródła sygnałów wejściowych i zmienić ustawienia w odbiorniku TV.

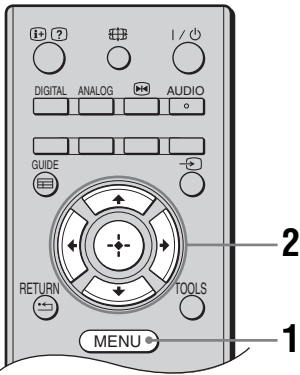

- 1 Nacisnąć przycisk MENU.
- 2 Za pomocą przycisków  $\uparrow/\downarrow$  wybrać opcję, a następnie nacisnąć  $\oplus$ .  
Aby wyjść z menu, należy nacisnąć MENU.

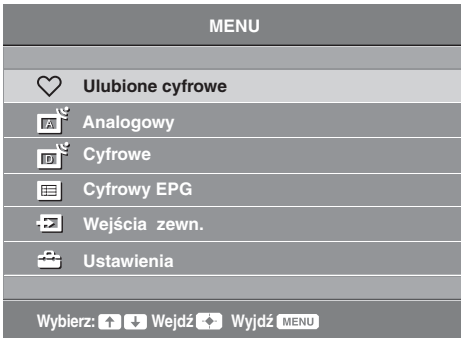

- 1 **Ulubione cyfrowe\***  
Wyświetlanie listy ulubionych Favourite (strona 17).
- 2 **Analogowy**  
Powraca do ostatnio oglądanego kanału analogowego.
- 3 **Cyfrowe\***  
Powraca do ostatnio oglądanego kanału cyfrowego.

### 4 Cyfrowy EPG\*

Wyświetlanie cyfrowego programu telewizyjnego (EPG, Cyfrowy elektroniczny przewodnik po programach) (strona 16).

### 5 Wejścia zewn.

Służy do wyboru urządzeń podłączonych do telewizora.

- Aby obejrzeć program/nagranie z urządzenia zewnętrznego, wybrać źródło sygnału wejściowego, a następnie nacisnąć  $\oplus$ .

### 6 Ustawienia

Wyświetlanie menu „Ustawienia”, w którym konfiguruje się większość ustawień i opcji zaawansowanych.

- 1 Za pomocą przycisków  $\uparrow/\downarrow$  wybrać ikonę menu, a następnie nacisnąć  $\oplus$ .
- 2 Za pomocą przycisków  $\uparrow/\downarrow/\leftarrow/\rightarrow$  wybrać opcję lub wyregulować ustawienie, a następnie nacisnąć  $\oplus$ .

Szczegółowe informacje na temat ustawień, patrz strona 22 do 31.



Zakres opcji, które można regulować, zależy od sytuacji. Opcje niedostępne wyświetlają się na szaro lub nie wyświetlają się w ogóle.

- \* W niektórych krajach/regionach ta funkcja może być niedostępna.

# Menu Regulacja obrazu

Regulacja obrazu		
	Tryb obrazu	Standardowy
	Podświetlenie	5 <input type="text"/>
	Kontrast	Max. <input type="text"/>
	Jasność	50 <input type="text"/>
	Kolor	50 <input type="text"/>
	Odcień	0 <input type="text"/>
	Ostrość	15 <input type="text"/>
	Odcienie koloru	Ciepłe
	Red. zakłóceń	Średnia
	Redukcja zakłóceń MPEG	Średnia
	Zerowanie	

Powrót: Wybierz: Wejdz Wyjdz [MENU]

Poniższe opcje są dostępne w menu „Regulacja obrazu”. Wybór opcji w menu „Ustawienia”, patrz „Poruszanie się po menu” (strona 21).

## Tryb obrazu

Wybiera tryb obrazu, za wyjątkiem źródła sygnału wejściowego PC.

„**Żywy**”: Dla lepszego kontrastu i ostrości obrazu.

„**Standardowy**”: Dla standardowego obrazu. Ustawienie zalecane dla celów kina domowego.

„**Kino**”: Do oglądania filmów. Przynosi najlepsze efekty przy oglądaniu filmów w warunkach kina domowego. To ustawienie obrazu zostało stworzone we współpracy z Sony Pictures Entertainment w celu umożliwienia wiernego odtwarzania filmów zgodnie z założeniami ich twórców.

## Tryb wyświetlania (tylko w trybie PC)

Wybiera tryb wyświetlania dla źródła sygnału wejściowego PC.

„**Wideo**”: Dla obrazów wideo.

„**Tekst**”: Dla tekstu, wykresów lub tabel.

## Podświetlenie

Regulacja jasności podświetlenia.

## Kontrast

Zwiększenie lub zmniejszenie kontrastu obrazu.

## Jasność

Zwiększenie lub zmniejszenie jasności obrazu.

## Kolor

Zwiększenie lub zmniejszenie intensywności kolorów.

## Odcień

Zwiększanie i zmniejszanie tonów zielonych i czerwonych.



„Odcień” można zmieniać tylko w przypadku kolorowego sygnału NTSC (np. amerykańskie taśmy wideo).

## Ostrość

Zwiększenie lub zmniejszenie ostrości obrazu.

## Odcienie koloru

Regulacja jasności podświetlenia ekranu.

„**Zimne**”: Nadaje jasnym kolorom niebieski odcień.

„**Neutralne**”: Nadaje jasnym kolorom neutralny odcień.

„**Ciepłe**”: Nadaje jasnym kolorom czerwony odcień.



„Ciepłe” nie można wybrać, gdy „Tryb obrazu” ustawiono na „Żywy”.

---

<b>Red. zakłóceń</b>	Zmniejsza zakłócenia obrazu (obraz zaśnieżony) w przypadku słabego sygnału nadajnika TV. <b>„Duża/Srednia/Mala”</b> : Zmienia efekt redukcji zakłóceń. <b>„Wyl.”</b> : Wyłącza funkcję „Red. zakłóceń”.
<b>Redukcja zakłóceń MPEG</b>	Zmniejszanie zakłóceń obrazu skompresowanego w formacie MPEG.
<b>Zerowanie</b>	Przywrócenie ustawień fabrycznych funkcji „Regulacja obrazu” oprócz opcji „Tryb obrazu” i „Tryb wyświetlania” (tylko w trybie PC).

---



Ustawienia „Jasność”, „Kolor”, „Odcień” i „Ostrość” nie są dostępne, jeśli dla funkcji „Tryb obrazu” wybrano ustawienie „Żywy” lub jeśli dla funkcji „Tryb wyświetlania” wybrano ustawienie „Tekst”.

# Menu Regulacja dźwięku

Regulacja dźwięku		
	Efekt	Standardowy
	Dzw. przestrzenny	Wyl.
	Tony wys.	0 
	Tony niskie	0 
	Balans	0 
	Zerowanie	
	Podwójny dźwięk	Mono
	Aut. głośność	Wł.
	Głośnik	Głośnik TV

Powrót:  Wybrać:   Wejść:  Wyjść: 

Poniższe opcje są dostępne w menu „Regulacja dźwięku”. Wybór opcji w menu „Ustawienia”, patrz „Poruszanie się po menu” (strona 21).

## Efekt

Służy do wyboru trybu dźwięku.

„**Standardowy**”: Umożliwia uzyskanie wyraźniejszego i bardziej selektywnego dźwięku oraz wyraźniejszych tonów niskich.

„**Dynamiczny**”: Umożliwia uzyskanie wyraźniejszego dźwięku oraz wyraźniejszych tonów niskich, co daje większą selektywność i realizm.

„**Czysty głos**”: Ta opcja umożliwia uzyskanie czystszy dźwięku głosu.

## Dzw. Przestrzenny

Włączanie dźwięku przestrzennego surround.

„**Dzw. Przestrzenny**”: Dźwięk przestrzenny surround (tylko programy stereofoniczne).

„**Symulacja stereo**”: Włączenie efektu przypominającego dźwięk przestrzenny surround do programów monofonicznych.

„**Wyl.**”: Odbiór zwykłego dźwięku stereofonicznego i monofonicznego.

## Tony wys.

Służy do regulacji tonów wysokich.

## Tony niskie

Służy do regulacji tonów niskich.

## Balans

Zwiększa natężenie dźwięku z lewego lub prawego głośnika.

## Zerowanie

Przywrócenie wszystkich ustawień fabrycznych funkcji „Regulacja dźwięku”.

## Podwójny dźwięk

Wybiera dźwięk z głośnika dla programu stereofonicznego lub dwujęzycznego.

„**Stereo**”, „**Mono**”: Dla programu stereofonicznego.

„**A**”/„**B**”/„**Mono**”: W przypadku programu dwujęzycznego należy wybrać ustawienie „A” dla kanału dźwiękowego 1, „B” dla kanału dźwiękowego 2 lub „Mono” dla kanału monofonicznego, o ile jest dostępny.



Wybierając inne urządzenie podłączone do odbiornika TV, należy ustawić „Podwójny dźwięk” na „Stereo”, „A” lub „B”.

## Aut. głośność

Utrzymuje stały poziom głośności, nawet gdy występują zmiany głośności poziomu nadawanego sygnału (np. reklamy są zazwyczaj głośniejsze od programów).

## Głośnik

Włącza/wyłącza wewnętrzne głośniki telewizyjne.

„**Głośnik TV**”: Głośniki telewizora są włączone, a dźwięk z telewizora jest odtwarzany z głośników telewizora.

„**System Audio**”: Głośniki TV są wyłączone, a dźwięk z telewizora jest odtwarzany wyłącznie za pośrednictwem zewnętrznego sprzętu audio podłączonego do wyjść audio.



Ustawienia „Efekt”, „Dzw. Przestrzenny”, „Tony wys.”, „Tony niskie”, „Balans”, „Tilbakestill” i „Aut. głośność” nie są dostępne, jeśli dla funkcji „Głośnik” wybrano ustawienie „System Audio”.

# Menu Funkcje

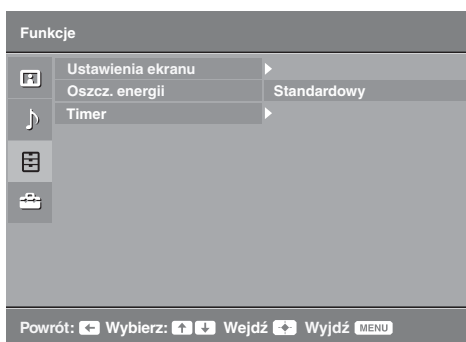

Poniższe opcje są dostępne w menu „Funkcje”. Wybór opcji w menu „Ustawienia”, patrz „Poruszanie się po menu” (strona 21).

## Ustawienia ekranu

Zmienia format ekranu.

### Format obrazu

Szczegółowe informacje na temat formatu obrazu, patrz strona 14.



Ustawienie „Automat.” jest dostępne tylko w wypadku sygnałów w systemie PAL i SECAM.

„Normalny”: wyświetlany obraz ma pierwotne wymiary.

„Pełny”: Powiększenie obrazu, tak aby wypełniał obszar wyświetlania.

## Ustawienia ekranu (tylko w trybie PC)

## Oszcz. energii

Pozwala wybrać tryb oszczędzania energii tak, aby zmniejszyć zużycie energii przez telewizor.

„Standardowy”: Ustawienia domyślne.

„Oszczędzanie”: Zmniejszenie zużycia energii przez telewizor.

„Bez obrazu”: Wyłącza obraz. Mimo wyłączonego obrazu można słuchać dźwięków.

## Centr. RGB

Ustawia położenie obrazu w poziomie tak, aby obraz znajdował się w środku ekranu.



Opcja ta jest dostępna tylko jeśli do znajdujących się z tyłu odbiornika gniazd SCART

/ AV1 lub / AV2 przyłączono źródło sygnałów RGB.

---

## Regulacja PC

Pozwala indywidualnie dobrać ustawienia odbiornika TV tak, aby ten działał jako monitor PC.



Ta opcja jest dostępna, tylko jeśli jest odbierany sygnał z komputera.

„**Faza**”: Regulacja ekranu, jeśli część wyświetlanego tekstu lub obrazu jest niewyraźna.

„**Wielkość piksela**”: Powiększa lub zmniejsza obraz w płaszczyźnie poziomej.

„**Przesunięcie poziome**”: Przesunięcie obrazu w lewo lub w prawo.

„**Przesunięcie pionowe**”: Umożliwia przesuwanie ekranu w górę i w dół.

„**Oszcz. energii**”: Po włączeniu tej funkcji „Wł.” urządzenie przechodzi do trybu gotowości, jeśli nie jest odbierany żaden sygnał z komputera. Aby powrócić do trybu TV, naciśnij przycisk I/O.

„**Zerowanie**”: Przywraca ustawienia fabryczne.

---

## Timer

Ustawianie programatora czasowego wyłączającego telewizor.

### Timer wyłączenia

Ustawia czas, po upływie którego odbiornik TV automatycznie przełącza się w tryb czuwania.

Jeśli włączono funkcję „Timer wyłączenia”, wskaźnik  (Timer wyłączenia) z przodu telewizora świeci na pomarańczowo.



- Po wyłączeniu i ponownym włączeniu telewizora funkcja „Timer wyłączenia” jest wyłączana („Wyl.”).
  - Na ekranie, minutę przed przejściem telewizora do trybu czuwania, pojawia się komunikat z powiadomieniem.
-

# Menu Ustawienia

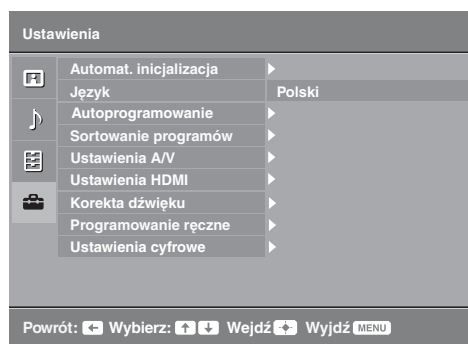

Poniższe opcje są dostępne w menu „Ustawienia”. Wybór opcji w menu „Ustawienia”, patrz „Poruszanie się po menu” (strona 21).

## Automat. inicjalizacja

Rozpoczyna konfigurację początkową, podczas której można wybrać język, kraj/region, lokalizację oraz zaprogramować wszystkie dostępne kanały cyfrowe i analogowe. Zazwyczaj nie ma potrzeby wykonywania tej operacji, ponieważ język oraz kraj/region zostały wybrane, a kanały dostrojone podczas pierwszej instalacji odbiornika TV (strona 7). Ta opcja umożliwia jednak powtórzenie całej procedury (np. przywrócenie ustawień telewizora po przeprowadzce).

## Język

Wybiera język, w którym wyświetlane są menu.

## Autoprogramowanie (tylko w trybie analogowym)

Wykonuje strojenie wszystkich dostępnych kanałów. Zazwyczaj nie ma potrzeby wykonywania tej operacji, ponieważ kanały zostały już dostrojone przy pierwszej instalacji odbiornika (strona 7). Opcja ta umożliwia jednak powtórzenie tego procesu (np. w celu ponownego dostrojenia odbiornika TV po zmianie mieszkania lub w celu wyszukania nowych kanałów uruchomionych przez stacje telewizyjne).

## Sortowanie programów (tylko w trybie analogowym)

Zmienia kolejność, w jakiej kanały są zapisane w odbiorniku TV.

- 1 Za pomocą przycisków  $\uparrow/\downarrow$  wybrać kanał, który ma być przeniesiony w nowe miejsce, a następnie nacisnąć  $\rightleftarrows$ .
- 2 Za pomocą przycisków  $\uparrow/\downarrow$  wybrać nowe miejsce dla wybranego kanału, a następnie nacisnąć  $\oplus$ .

## Ustawienia A/V

Przypisuje nazwę każdemu urządzeniu podłączonemu do bocznych i tylnych gniazd. Po wybraniu urządzenia, nazwa ta będzie przez chwilę wyświetlana na ekranie. Można pominąć źródło sygnału wejściowego, które nie jest podłączone do żadnego z urządzeń.

- 1 Za pomocą przycisków  $\uparrow/\downarrow$  wybrać żądane źródło sygnału wejściowego, a następnie nacisnąć  $\oplus$ .
- 2 Za pomocą przycisków  $\uparrow/\downarrow$  wybrać żądaną opcję spośród podanych poniżej, a następnie nacisnąć  $\oplus$ .
  - AV1 (lub AV2/ AV3/ HDMI1/ HDMI2/ Component/ PC), VIDEO, DVD, CABLE, GAME, CAM, SAT: Przypisywanie jednej z zaprogramowanych nazw do podłączonego urządzenia.
  - „Edit”: Tworzy własną nazwę.
    - 1 Za pomocą przycisków  $\uparrow/\downarrow$  wybrać żądaną literę lub numer („\_” to spacja), a następnie nacisnąć  $\rightleftarrows$ .

**W razie wybrania niewłaściwego znaku**  
Przyciskami  $\leftleftarrows/\rightrightarrows$  wybrać niewłaściwy znak. Następnie, za pomocą  $\uparrow/\downarrow$  wybrać prawidłowy znak.
  - 2 Wykonuj czynności opisane w punkcie 1 aż do wprowadzenia całej nazwy, a następnie naciśnij przycisk  $\oplus$ .

---

## Ustawienia HDMI

Umożliwia komunikowanie się telewizora z podłączonymi urządzeniami, które obsługują tę funkcję i są podłączone do jego gniazd HDMI. Należy pamiętać o konieczności skonfigurowania ustawień komunikacji także w podłączonych urządzeniach.

**„Sterowanie przez HDMI”:** Umożliwia włączanie i wyłączanie synchronizacji sterowania telewizorem i podłączonymi urządzeniami, które obsługują funkcję sterowania przez HDMI.

**„Auto. wyłącz. urządzeń”:** Jeśli ta funkcja jest włączona „Wł.”, urządzenia obsługujące funkcję sterowania przez HDMI są wyłączane po przełączeniu telewizora na tryb gotowości za pomocą pilota.

**„Auto. włączenie TV”:** Jeśli ta funkcja jest włączona „Wł.”, telewizor jest włączany po włączeniu urządzenia obsługującego funkcję sterowania przez HDMI.

**„Uaktualn. listy urządzeń”:** Umożliwia tworzenie i aktualizowanie listy urządzeń HDMI „Lista urządzeń HDMI”. Do jednego gniazda można podłączyć maksymalnie 11 zgodnych urządzeń i maksymalnie 5 innych urządzeń. Po zmianie połączeń i ustawień należy zaktualizować listę urządzeń HDMI „Lista urządzeń HDMI”.

**„Lista urządzeń HDMI”:** Umożliwia wyświetlanie listy podłączonych urządzeń obsługujących funkcję sterowania przez HDMI.

---

## Korekta dźwięku

Pozwala wybrać indywidualny poziom głośności dla każdego urządzenia podłączonego do odbiornika TV.

---

## Programowanie ręczne (tylko w trybie analogowym)

Służy do zmieniania ustawień dostępnego kanału analogowego.

Nacisnąć  $\uparrow/\downarrow$ , aby wybrać numer programu, który ma zostać zmieniony. Następnie nacisnąć  $\oplus$ .

### System

Programuje ręcznie kanały programów.

- 1 Za pomocą przycisków  $\uparrow/\downarrow$  wybrać „System”, a następnie nacisnąć  $\oplus$ .
- 2 Aby wybrać jeden z następujących systemów telewizji, naciskać przyciski  $\uparrow/\downarrow$ , a następnie  $\leftarrow$ .

B/G: dla krajów/regionów zachodnioeuropejskich

D/K: dla krajów/regionów wschodniej Europy

L: dla Francji

I: dla Wielkiej Brytanii



Zależnie od zaznaczonego kraju/regionu, wybranego w opcji „Kraj” (strona 6), opcja ta może nie być dostępna.

### Kanał

- 1 Za pomocą przycisków  $\uparrow/\downarrow$  wybrać „Kanał”, a następnie nacisnąć  $\oplus$ .
- 2 Za pomocą przycisków  $\uparrow/\downarrow$  wybrać „S” (dla kanałów telewizji kablowej) lub „C” (dla kanałów telewizji naziemnej), a następnie nacisnąć  $\rightleftarrows$ .
- 3 Aby wykonać strojenie kanałów, należy postępować w następujący sposób:

#### Jeśli numer kanału (częstotliwość) jest niezany

Naciskać przyciski  $\uparrow/\downarrow$ , aby znaleźć następny dostępny kanał. Z chwilą znalezienia kanału, przeszukiwanie zatrzyma się. Aby kontynuować przeszukiwanie, nacisnąć  $\uparrow/\downarrow$ .

#### Jeśli numer kanału (częstotliwość) jest znany

Przyciskami numerycznymi wpisać numer żadanego kanału stacji telewizyjnej lub numer kanału magnetowidu.

- 4 Nacisnąć  $\oplus$ , aby przejść do „Potwierdź”, a następnie nacisnąć  $\oplus$ . Powtórzyć powyższą procedurę, aby ręcznie zaprogramować inne kanały.

### Nazwa

Nadaje wybranemu kanałowi nazwę wybraną przez użytkownika i zawierającą do 5 liter lub cyfr.

### ARC

Pozwala wykonać ręczne strojenie precyzyjnie wybranego programu, jeśli użytkownik uzna, że nieznaczna korekta dostrojenia poprawi jakość obrazu.



---

### **Filtracja dźwięku**

Polepsza jakość dźwięku na poszczególnych kanałach w przypadku zniekształceń transmisji monofonicznej. W pewnych przypadkach, niestandardowy sygnał telewizyjny może powodować zniekształcenie dźwięku lub przejściowy zanik dźwięku podczas oglądania programów emitowanych w mono.

Jeśli nie występują żadne zniekształcenia dźwięku, zalecamy pozostawienie ustawienia fabrycznego „Wył.”.



Funkcja „Filtracja dźwięku” nie jest dostępna, gdy „System” ustawiono na „L”.

### **Pomiń**

Pomija nieużywane kanały analogowe, gdy podczas wyboru kanałów naciśnie się PROG +/- (można wciąż wybrać pominięty kanał przyciskami numerycznymi).

### **Potwierdź**

Zachowuje zmiany dokonane w ustawieniach „Programowanie ręczne”.

---

# Menu Ustawienia cyfrowe

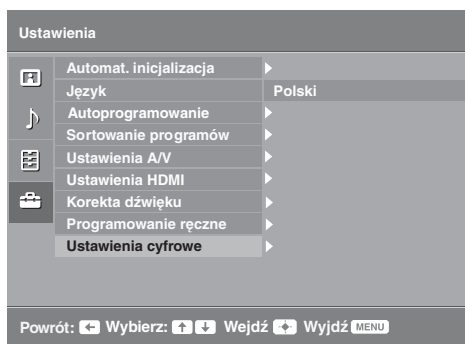

Podane niżej opcje można wybrać w menu „Ustawienia cyfrowe”. Następnie za pomocą przycisków  $\updownarrow$  wybierz opcję „Strojenie cyfrowe” lub „Ustawienia cyfrowe”. Informacje na temat wybierania opcji w oknie „Ustawienia” znajdują się w rozdziale „Poruszanie się po menu” (strona 21).



W niektórych krajach/regionach pewne funkcje mogą być niedostępne.

## Strojenie cyfrowe Autoprogramowanie cyfrowe

Dostraja wszystkie kanały cyfrowe.

Opcja ta umożliwi jednak powtórzenie tego procesu np. w celu ponownego dostrojenia odbiornika po zmianie mieszkania lub w celu wyszukania nowych kanałów uruchomionych przez stacje telewizyjne. Naciśnij przycisk  $\oplus$ .

### Edycja listy programów

Usuwa wszystkie niechciane kanały cyfrowe zapisane w pamięci telewizora oraz zmienia kolejność, w jakiej zapisane są kanały.

**1** Za pomocą przycisków  $\updownarrow$  wybrać kanał, który ma być usunięty lub przeniesiony w nowe miejsce.

Przyciskami numerycznymi wpisać trzycyfrowy numer żadanego kanału stacji telewizyjnej.

**2** Usuwanie lub zmiana kolejności, w jakiej zapisane są kanały cyfrowe:

#### Usuwanie kanału cyfrowego

Nacisnąć przycisk  $\oplus$ . Gdy pojawi się komunikat potwierdzający, nacisnąć  $\leftarrow$ , aby wybrać „Tak”, a następnie nacisnąć  $\oplus$ .

#### Zmiana kolejności kanałów cyfrowych

Nacisnąć  $\Rightarrow$ , a następnie  $\updownarrow$ , aby wybrać nowe położenie dla danego kanału, a następnie  $\leftarrow$ .

**3** Nacisnąć przycisk RETURN.

### Programowanie ręczne

Umożliwia ręczne strojenie kanałów cyfrowych.

**1** Wybrać przycisk numeryczny, aby wybrać kanał, który ma być ręcznie dostrojony, a następnie nacisnąć  $\updownarrow$ , aby go dostroić.

**2** Po znalezieniu dostępnych kanałów naciśnij przycisk  $\oplus$ , aby zapisać programy.

Powtórzyć powyższą procedurę, aby ręcznie zaprogramować inne kanały.

## Ustawienia cyfrowe

### Ustawianie napisów

„**Ustawienia napisów**”: Po wybraniu opcji „Dla słabo słyszających” wraz z napisami u dołu ekranu mogą być wyświetlane dodatkowe znaki wizualne (jeśli na danym kanale nadawane są takie informacje).

„**Język napisów**”: Wybiera język, w którym wyświetlane są napisy u dołu ekranu.

### Ustawienia Audio

„**Typ audio**”: Przełącza na nadawanie dla osób ze słabym słuchem, gdy ustawiona jest opcja „Dla słabo słyszających”.

„**Język audio**”: Wybiera język stosowany dla programu. W przypadku niektórych kanałów cyfrowych, dla danego programu dostępnych może być kilka wersji językowych.

„**Opis Audio**”: Zapewnia opis audio (narrację) na temat informacji wizualnych, jeśli kanały telewizyjne nadają takie informacje.

„**Poziom miksowania**”: Dopasowuje poziomy głośności zasadniczego dźwięku telewizora oraz dźwięku Opisu Audio.



Opcja ta jest dostępna tylko wtedy, gdy „Opis Audio” ustawiono na „Wł.”.

### Tryb nagłówków

„**Podstawowy**”: Podaje informacje dot. programu w nagłówku cyfrowym.

„**Pełny**”: Podaje informacje dot. programu w nagłówku cyfrowym, a szczegółowe informacje dot. programu pod tym nagłówkiem.

### Ochrona przed dziećmi

Pozwala ograniczyć wiekowo dostęp do programów. Programy, które przekraczają ustawione ograniczenie wiekowe mogą być oglądane tylko po wpisaniu poprawnego numeru PIN.

1 Przyciskami numerycznymi wpisać dany kod PIN.

Jeśli PIN nie został wcześniej ustawiony, pojawi się ekran, w którym należy wpisać kod PIN. Zastosować się do instrukcji podanych w opisie „Kod PIN” poniżej.

2 Za pomocą przycisków / wybrać ograniczenie wiekowe lub „Brak” (oglądanie bez ograniczeń), a następnie nacisnąć .

3 Nacisnąć przycisk RETURN.

### Kod PIN

#### Ustawienie kodu PIN po raz pierwszy.

1 Przyciskami numerycznymi wpisać numer nowego kodu PIN.

2 Nacisnąć przycisk RETURN.

#### Zmiana kodu PIN

1 Przyciskami numerycznymi wpisać dany kod PIN.

2 Przyciskami numerycznymi wpisać numer nowego kodu PIN.

3 Nacisnąć przycisk RETURN.



Kod PIN 9999 jest zawsze akceptowany.

### Ustawienia techniczne

„**Auto. info. dot. usług**”: Opcja ta pozwala na wyszukanie i zapisanie nowoudostępnionych usług cyfrowych.

„**Pobier. oprogramowania**”: Opcja ta pozwala na automatyczne i bezpłatne pobranie aktualizacji oprogramowania przez antenę (po opublikowaniu takich aktualizacji). Sony zaleca, aby funkcja ta była stale włączona (ustawiona na „Wł.”). Jeśli oprogramowanie nie ma być aktualizowane, opcję tę należy ustawić na „Wyl.”.

„**Informacje o systemie**”: Wyświetla aktualną wersję oprogramowania oraz poziom sygnału.

„**Strefa czasu**”: Pozwala ustawić strefę czasową użytkownika, jeśli nie jest taka sama, jak domyślne ustawienie strefy czasowej dla kraju/regionu użytkownika.

„**Auto. czas letni/zimowy**”: Służy do wyboru możliwości automatycznego przełączania na czas letni i zimowy.

- „Wł.”: Automatycznie przełącza na czas letni i zimowy, odpowiednio do kalendarza.
- „Wyl.”: Czas wyświetlany jest zgodnie z różnicą czasu ustawioną w pozycji „Strefa czasu”.

### Ustawienia modułu CA

Po uzyskaniu Modułu Dostępu Warunkowego (CAM) i specjalnej karty, opcja ta umożliwia uzyskanie dostępu do usługi płatnej telewizji. Patrz strona 18 w celu uzyskania informacji na temat położenia gniazda (PCMCIA) .

## Instalowanie elementów dodatkowych (uchwyt ścienny)

### Informacja dla Klientów:

Dla ochrony tego produktu i ze względów bezpieczeństwa Sony zaleca, aby instalacja telewizora została wykonana przez dystrybutorów Sony lub przez licencjonowanych wykonawców. Nie należy własnoręcznie wykonywać instalacji telewizora.

### Informacja dla dystrybutorów Sony i wykonawców:

Należy zwrócić szczególną uwagę na zachowanie wymogów bezpieczeństwa podczas instalacji, okresowych przeglądów i konserwacji tego produktu.

Odbiornik TV można zainstalować na uchwycie ściennym SU-WL500 lub SU-WL100 (sprzedawany osobno).

- Informacje na temat prawidłowego instalowania uchwytu ściennego znajdują się w jego instrukcji obsługi.
- Zapoznaj się z rozdziałem „Odkręcanie od odbiornika postawy do ustawienia na stole” (strona 7).
- Zapoznaj się z rozdziałem „Tabela wymiarów instalacyjnych telewizora” (strona 33).
- Zapoznaj się z rozdziałem „Schemat/tabela rozmieszczenia śrub i haków” (strona 34).



Aby dokręcić hak mocujący, ustaw odbiornik TV na stoliku.

### Uchwyt ścienny SU-WL500 do odbiornika TV KDL-32L40xx

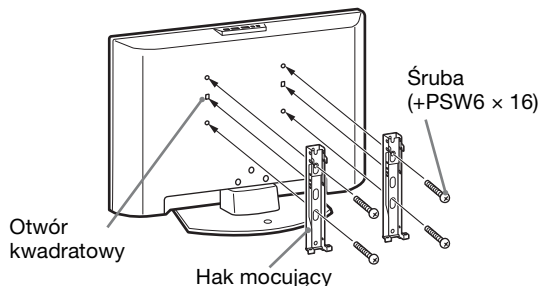

### Podstawa SU-WL100 do telewizora KDL-26L40xx/KDL-19L40xx

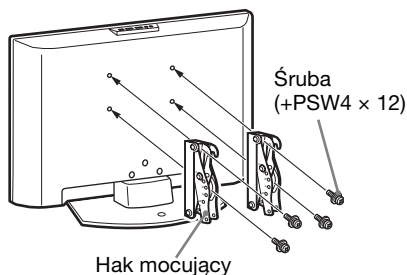

Do instalacji tego produktu niezbędne są dostateczne kwalifikacje, aby określić czy ściana wytrzyma obciążenie związane z ciężarem zainstalowanego na niej telewizora. Należy powierzyć dystrybutorom Sony lub licencjonowanym wykonawcom przymocowanie tego produktu do ściany oraz zwracać szczególną uwagę na wymogi bezpieczeństwa podczas instalacji. Sony nie ponosi odpowiedzialności za jakiegokolwiek uszkodzenia mienia lub ciała powstałe wskutek niewłaściwego obchodzenia się z produktem lub nieprawidłowej instalacji.

## Tabela wymiarów instalacyjnych telewizora

### KDL-32L40xx

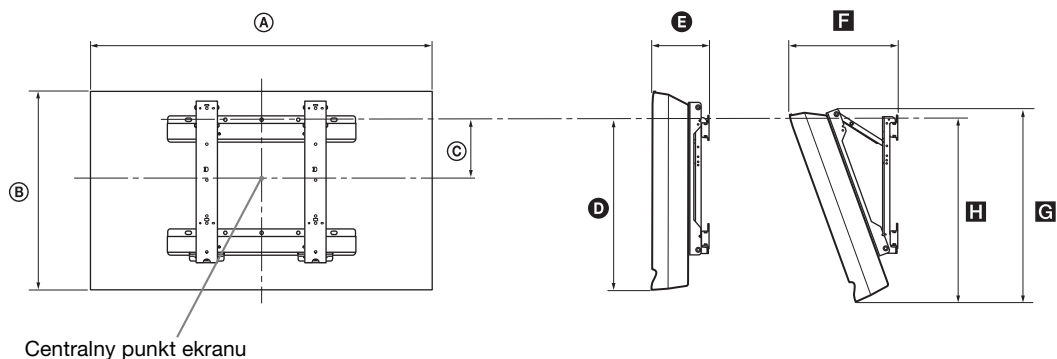

### KDL-26L40xx

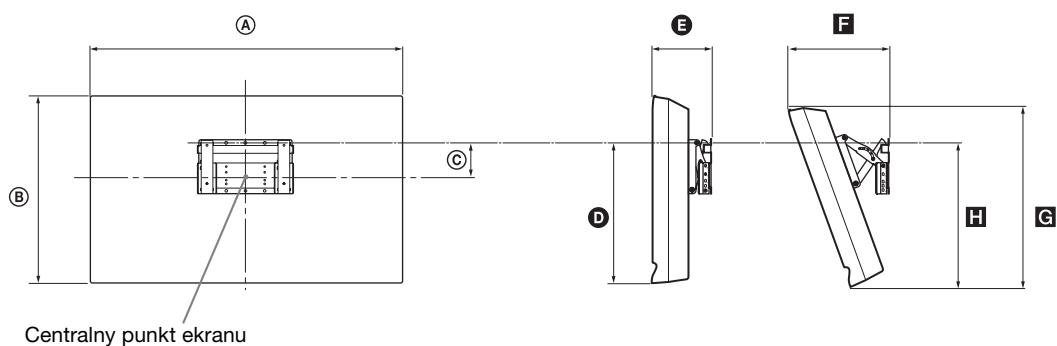

### KDL-19L40xx

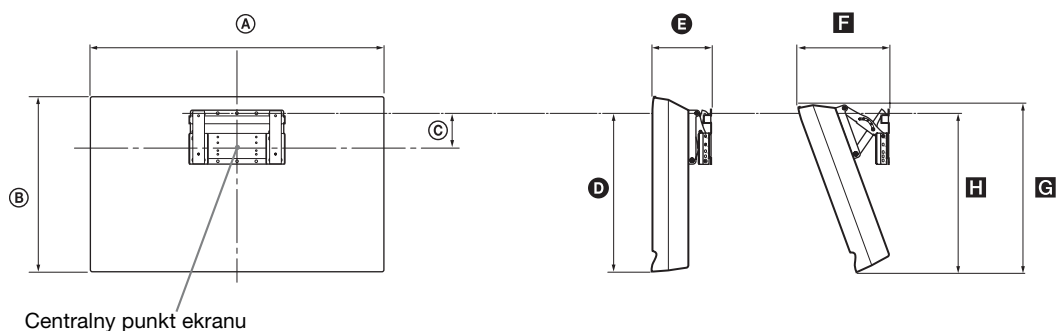

Jednostka: mm

Nazwa modelu	Wymiary monitora		Wymiar środkowy ekranu	Długość dla każdego kąta montażu				
				Kąt (0°)		Kąt (20°)		
	A	B	C	D	E	F	G	H
KDL-32L40xx	807	548	172	485	167	304	532	513
KDL-26L40xx	674	470	92	352	153	258	456	357
KDL-19L40xx	479	376	125	339	136	215	362	340

Wartości w powyższej tabeli mogą się nieco różnić, zależnie od sposobu instalacji.

#### OSTRZEŻENIE

Ściana, na której telewizor będzie zainstalowany powinna wytrzymać obciążenie co najmniej cztery razy większe niż wynosi ciężar telewizora. Ciężar telewizora podany jest w rozdziale „Dane techniczne” (strona 35).

cd

## Schemat/tabela rozmieszczenia śrub i haków

### KDL-32L40xx

Nazwa modelu	Rozmieszczenie śrub	Rozmieszczenie haków
KDL-32L40xx	e, g	c

\* Pozycje haka „a” i „b” nie są dostępne w wypadku modeli z powyższej tabeli.

#### Rozmieszczenie śrub

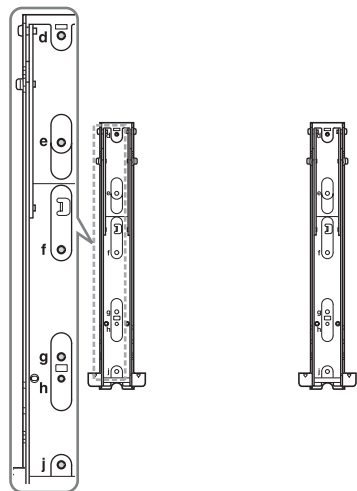

#### Rozmieszczenie haków

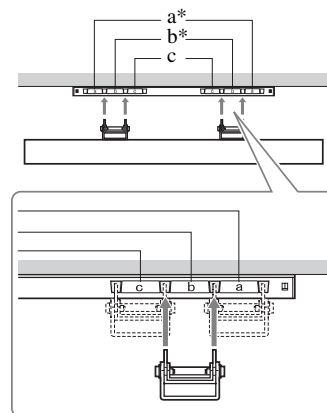





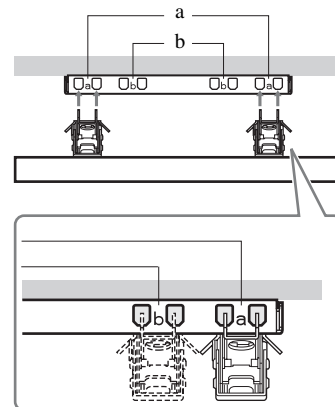

### KDL-26L40xx/KDL-19L40xx

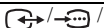
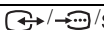
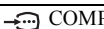
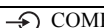
Nazwa modelu	Rozmieszczenie haków
KDL-26L40xx	a
KDL-19L40xx	b

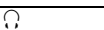
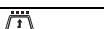

# Dane techniczne

Model	KDL-32L40xx	KDL-26L40xx	KDL-19L40xx	
<b>System</b>				
System panelu	Panel z wyświetlaczem ciekłokrystalicznym			
System TV	Zależnie od wybranego kraju/regionu Analogowy: B/G/H, D/K, L, I Cyfrowy: DVB-T			
System kodowania kolorów	Analogowy: PAL, SECAM, NTSC 3.58, 4.43 (tylko wejście Video In) Cyfrowy: MPEG-2 MP@ML			
Zakres kanałów	Analogowych: 48.25 - 855.25 MHz Cyfrowych: Pasmo VHF III (177.5-226.5 MHz)/UHF E21-E69 (474-858 MHz)			
Moc dźwięku	10 W + 10 W (RMS)		5 W + 5 W (RMS)	
<b>Gniazda wejściowe/wyjściowe</b>				
Antena	75-omowa antena zewnętrzna VHF/UHF			
 AV1*1	21-pinowe gniazdo SCART, w tym wejście audio/video, wejście RGB, wejście S-Video i analogowe wyjście telewizyjne audio/video.			
 AV2*2	21-pinowe gniazdo SCART, w tym wejście audio/video, wejście RGB, wejście S-Video i wyjście audio/video.			
 COMPONENT IN	Obsługiwane formaty: 1080i, 720p, 576p, 576i, 480p, 480i Y: 1 Vp-p, 75 omów, 0,3V synchronizacja ujemna/Pb/Cb: 0,7 Vp-p, 75 omów/ Pr/Cr: 0,7 Vp-p, 75 omów			
 COMPONENT IN	Wejście audio (gniazda foniczne typu „jack”)			
HDMI IN 1, 2	Video: 1080i, 720p, 576p, 576i, 480p, 480i Audio: Dwukanałowe liniowe PCM 32, 44,1 i 48 kHz, 16, 20 i 24 bits PC (patrz tabela) Analogowe gniazdo audio (minijack) (tylko HDMI IN 2)			
 AV3	Wejście video (gniazda foniczne typu „jack”)			
 AV3	Wejście audio (gniazda foniczne typu „jack”)			
	Wyjście audio (lewy/prawy) (gniazda foniczne typu „jack”)			
PC IN 	Wejście PC (15 Dsub) (patrz strona 36) G: 0,7 Vp-p, 75 omów, brak Sync on Green/B: 0,7 Vp-p, 75 omów, brak Sync on Green/ R: 0,7 Vp-p, 75 omów, brak Sync on Green  Wejście audio komputera (minijack)			
	Gniazdo słuchawkowe			
	Gniazdo CAM (Moduł Warunkowego Dostępu)			
<b>Zasilanie i inne parametry</b>				
Wymagania dotyczące zasilania	220–240 V AC, 50 Hz			
Wielkość ekranu	32 cali (Przekątna ok. 81,3 cm)	26 cali (Przekątna ok. 66,1 cm)	19 cali (Przekątna ok. 48,1 cm)	
Rozdzielczość ekranu	1 366 punktów (w poziomie) × 768 linii (w pionie)		1 680 punktów (w poziomie) × 1 050 linii (w pionie)	
Pobór mocy	155 W	98 W	48 W	
Pobór mocy w stanie czuwania*3	0,5 W lub mniej	0,5 W lub mniej	1 W lub mniej	
Wymiary (szer. × wys. × gł.)	(z podstawą)	Ok. 80,7 × 58,5 × 24,2 cm	Ok. 67,4 × 51,0 × 24,2 cm	Ok. 47,9 × 41,3 × 19,1 cm
	(bez podstawy)	Ok. 80,7 × 54,8 × 10,1 cm	Ok. 67,4 × 47,0 × 9,5 cm	Ok. 47,9 × 37,6 × 7,6 cm
Waga	(z podstawą)	Ok. 15,0 kg	Ok. 11,7 kg	Ok. 5,8 kg
	(bez podstawy)	Ok. 13,0 kg	Ok. 9,5 kg	Ok. 5,3 kg
Aksesoria dołączone do zestawu	Patrz „1: Sprawdzenie wyposażenia” na stronie 4.			
Wyposażenie dodatkowe	Patrz rozdział „Instalowanie elementów dodatkowych (uchwyt ścienny)” na stronie 32.			

\*1 Wyjścia AV1 są dostępne tylko w wypadku telewizora analogowego.

\*2 Wyjścia AV2, przez które sygnał jest wysyłany do bieżącego telewizora (oprócz PC, HDMI1, 2, Component 1080i)

\*3 Podana moc w stanie czuwania jest osiągnięta, gdy odbiornik TV zakończy konieczne procesy wewnętrzne.

Dane techniczne oraz konstrukcja monitora mogą ulec zmianie bez uprzedzenia.

**Tabela sygnałów wejściowych PC dla PC IN **

Sygnaty	W poziomie (piksele)	W pionie (linie)	Częstotliwość pozioma (kHz)	Częstotliwość pionowa (Hz)	Norma
VGA	640	480	31,5	60	VGA
SVGA	800	600	37,9	60	Wytyczne VESA
XGA	1024	768	48,4	60	Wytyczne VESA
WXGA	1280	768	47,8	60	VESA

- Niniejszy odbiornik TV nie obsługuje Sync on Green ani Composite Sync.
- Wejście PC niniejszego odbiornika nie obsługuje sygnałów z przeplotem.
- Wejście PC niniejszego odbiornika obsługuje sygnały opisane w powyższej tabeli o częstotliwości poziomej 60 Hz.

**Tabela sygnałów wejściowych PC dla HDMI IN 1, 2**

Sygnaty	W poziomie (piksele)	W pionie (linie)	Częstotliwość pozioma (kHz)	Częstotliwość pionowa (Hz)	Norma
VGA	640	480	31,5	60	VGA
SVGA	800	600	37,9	60	Wytyczne VESA
XGA	1024	768	48,4	60	Wytyczne VESA
WXGA	1280	768	47,4	60	VESA
WXGA	1280	768	47,8	60	VESA
WXGA	1360	768	47,7	60	VESA



# Rozwiązywanie problemów

Sprawdzić, czy wskaźnik czuwania  nie miga na czerwono.

## Jeśli miga



Uruchomiona została funkcja autodiagnostyki. Naciśnij przycisk  na górnej krawędzi telewizora, aby wyłączyć odbiornik, odłączyć przewód zasilający i zgłoś się do sprzedawcy lub punktu serwisowego firmy Sony.

## Jeśli nie miga

- 1 Sprawdź problemy przedstawione w tabeli poniżej.
- 2 Jeśli nie uda się wyeliminować problemu, oddać odbiornik TV do naprawy.

## Obraz

### Brak obrazu (ekran jest ciemny), brak dźwięku

- Sprawdzić podłączenie anteny.
- Podłączyć odbiornik TV do zasilania i nacisnąć  na odbiorniku (u góry).
- Jeśli wskaźnik czuwania  zapali się na czerwono, należy nacisnąć przycisk .

### Brak obrazu lub brak informacji menu pochodzących z urządzenia podłączonego do gniazda SCART

- Nacisnąć  aby wyświetlić listę podłączonych urządzeń, a następnie wybrać żądany sygnał wejściowy.
- Sprawdzić połączenie między urządzeniem dodatkowym i telewizorem.

### Podwójne obrazy lub zakłócenia

- Sprawdzić podłączenie anteny.
- Sprawdzić antenę i jej ustawienie.

### Na ekranie widać tylko śnieżenie i zakłócenia

- Sprawdzić, czy antena nie złamała się lub czy nie jest zagięta.
- Sprawdzić, czy nie upłynął okres żywotności anteny (3-5 lat w zwykłych warunkach, 1-2 lat w środowisku nadmorskim).

### Zniekształcony obraz (kropkowane linie lub pasy)

- Przechowywać telewizor z dala od źródeł zakłóceń elektrycznych takich jak pojazdy, motocykle, suszarki do włosów lub innych urządzeń optycznych.
- Podczas podłączania dodatkowych urządzeń należy zachować odpowiedni dystans od telewizora.
- Sprawdzić podłączenie anteny.
- Kabel antenowy powinien znajdować się z dala od innych kabli przyłączeniowych.

### Zakłócenia obrazu lub dźwięku podczas oglądania kanału telewizyjnego

- Wyregulować „ARC” (Automatyczna Regulacja Częstotliwości), aby uzyskać lepszy odbiór obrazu (strona 28).

### Czarne lub jasne punkciki na ekranie

- Obraz na ekranie składa się z pikseli. Niewielkie czarne plamki i/lub białe punkciki (piksele) występujące na ekranie nie oznaczają defektu odbiornika.

### Brak koloru w programach



- Wybrać „Zerowanie” (strona 23).

### Brak koloru lub niejednorodny kolor podczas wyświetlania obrazu z gniazda COMPONENT IN

- Sprawdzić połączenia  z gniazdami COMPONENT IN; sprawdzić, czy poszczególne wtyki są prawidłowo włożone do odpowiednich gniazd.

## Dźwięk

### Brak dźwięku, ale obraz jest dobry

- Nacisnąć  + lub  (Wyłączenie dźwięku).
- Sprawdzić, czy „Głośnik” ustawiono na „Głośnik TV” (strona 24).

## Kanały

### Nie można wybrać danego kanału

- Przełączyć między trybem cyfrowym i analogowym oraz wybrać żądany kanał cyfrowy/analogowy.

### Niektóre kanały są puste

- Kanał jest kodowany lub dostępny po wykupieniu abonamentu. Wykupić abonament na usługi płatnej telewizji.
- Na kanale pojawiają się tylko dane (brak obrazu lub dźwięku).
- Skontaktować się z nadawcą audycji, aby uzyskać informacje na temat transmisji.

### Brak kanałów cyfrowych

- Skontaktować się z instalatorem, aby ustalić, czy na danym terenie dostępna jest transmisja cyfrowa.
- Zainstalować antenę o większym wzmocnieniu.

## Ogólne

### Odbiornik TV automatycznie wyłącza się (przełącza się w tryb czuwania)

- Sprawdzić, czy funkcja „Timer wyłączenia” jest włączona (strona 26).
- Po 15 minutach bez odebrania sygnału i wykonania dowolnej czynności, telewizor automatycznie przechodzi do trybu czuwania.

### Pilot nie działa

- Wymienić baterie.

### Urządzenie HDMI nie pojawia się na „Listy urządzeń HDMI”

- Sprawdź, czy urządzenia obsługują funkcję sterowanie przez HDMI.

## Введение

Благодарим Вас за то, что Вы выбрали этот телевизор Sony.

Перед первым включением телевизора внимательно ознакомьтесь с данной инструкцией по эксплуатации и сохраните ее для консультаций в будущем.

## Примечание в отношении Цифрового ТВ

- Все функции, относящиеся к Цифровому ТВ (DVB), будут действовать только в тех странах или регионах, в которых ведется эфирная цифровая трансляция сигнала DVB-T (MPEG2). Просим Вас уточнить у своего дилера, можно ли принимать сигнал DVB-T там, где Вы живете.
- Хотя данный телевизор следует характеристикам DVB-T, мы не можем гарантировать его совместимость с будущим вещанием в формате DVB-T.
- Некоторые из функций Цифрового ТВ в некоторых странах могут быть недоступными.

## Информация о торговых марках

- DVB является зарегистрированной торговой маркой DVB Project.
- HDMI, логотип HDMI и High-Definition Multimedia Interface являются зарегистрированными торговыми марками компании HDMI Licensing LLC.



## О названии модели в этом руководстве

Символы “xx” в названии модели соответствуют двум цифрам, определяемым вариацией цвета.



Изготовитель: Сони Корпорейшн  
Адрес: 1-7-1 Конан, Минато-ку,  
Токио, Япония  
Страна-производитель: Собрано в Венгрии

# Содержание

## Начало работы

4

Сведения по безопасности .....	8
Меры предосторожности .....	10
Описание пульта ДУ .....	11
Описание кнопок и индикаторов телевизора.....	12

## Просмотр телевизионных программ

Просмотр телевизионных программ.....	13
Использование цифрового электронного экранного телегида (EPG) DVБ.....	16
Использование списка избранных цифровых программ DVБ.....	17

## Использование дополнительных устройств

Подключение дополнительных устройств .....	18
Просмотр изображения с устройств, подключенных к телевизору .....	19
Использование функции контроля по HDMI .....	20

## Использование функций меню

Навигация по системе меню .....	21
Меню “Настройка изображения” .....	22
Меню “Настройка звука” .....	24
Меню “Функции” .....	25
Меню “Настройка” .....	27
Меню “Цифровая конфигурация” .....	30

## Дополнительные сведения

Установка принадлежностей (Настенный монтажный кронштейн).....	32
Технические характеристики .....	35
Поиск неисправностей.....	37

DVБ : только для цифровых каналов

# Начало работы

## 1: Проверка комплекта поставки

- Пульт ДУ RM-ED014 (1)
- Батарейки размера AA (типа R6) (2)
- Подставка под телевизор (1)
- Винты для крепления телевизора к подставке (3)
- Крепление для кабеля (1)

### Установка батареек в пульт ДУ

Нажмите и сдвиньте, чтобы открыть.

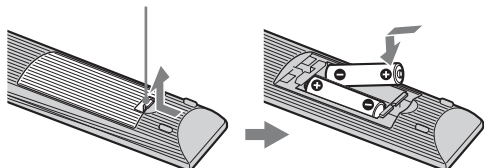

- Вставляя батарейки, соблюдайте полярность.
- Не используйте одновременно батарейки различных типов или старые и новые батарейки.
- При утилизации батареек всегда помните правила защиты окружающей среды. В некоторых регионах правила утилизации батареек могут быть регламентированы. Просьба обращаться по этому поводу в местные органы власти.
- Бережно обращайтесь с пультом ДУ. Не бросайте его, не становитесь на него и не лейте на него никаких жидкостей.
- Не держите пульт ДУ вблизи источников тепла, в месте, подверженном воздействию прямых солнечных лучей, или во влажном помещении.

## 2: Прикрепление подставки

Выполните обязательные шаги по сборке, необходимые для установки на подставку для телевизора.

- 1 Извлеките опору настольного типа и винты из коробки. Винты находятся в пакете с принадлежностями.

### KDL-32L40xx/KDL-26L40xx

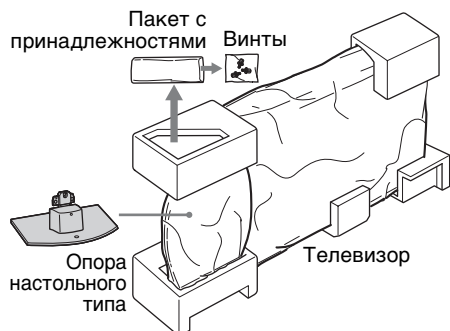

### KDL-19L40xx

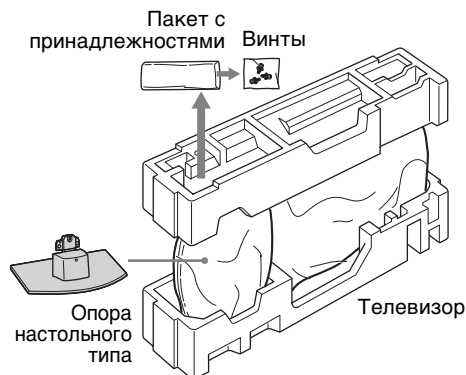

- 2 Осторожно установите телевизор на шейку опоры настольного типа и совместите отверстия под винты.

### Задняя панель телевизора

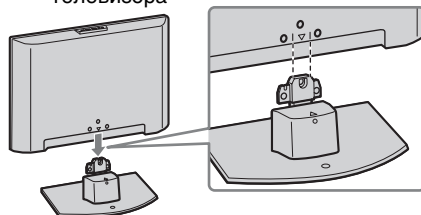

- При переноске телевизора поместите руку так, как это показано на иллюстрации (стр. 8), и надежно зафиксируйте его в руке. Не давите на панель ЖКД и раму экрана.
- При установке телевизора на опору настольного типа будьте осторожны, чтобы не прищемить пальцы и не защемить кабель питания.

- 3 С помощью прилагаемых винтов прикрепите телевизор к опоре настольного типа.

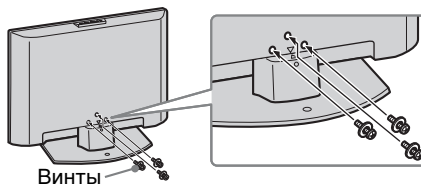

- При использовании электрической отвертки установите момент вращения для затягивания приблизительно 1,5 Н·м {15 кгс·см}.
- Если не указано иное, на рисунках в этом документе изображена модель KDL-32L40xx.

### 3: Подключение антенны/ видеомагнитофона/ устройства записи дисков DVD

Подключения одной  
антенны

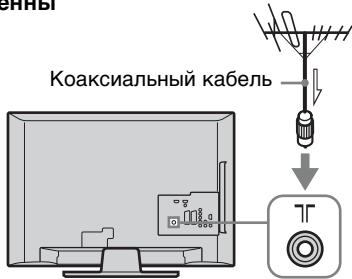

Подключение антенны, видеомагнитофона,  
устройства записи дисков DVD с помощью  
интерфейса SCART

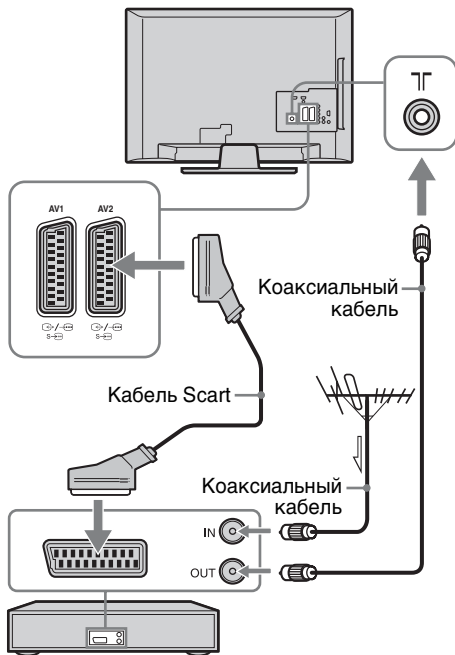

Видеомагнитофон, устройство записи дисков DVD



- Выходы AV1 доступны только для аналогового телевидения.
- Выходы AV2 для текущего экранного режима (кроме PC, HDMI1, 2, Component 1080i).

Данное изделие было протестировано и признано соответствующим ограничениям, установленным Директивой EMC, в отношении использования соединительных кабелей длиной не более 3 метров.

Подключение антенны, видеомагнитофона,  
устройства записи дисков DVD с помощью  
интерфейса HDMI

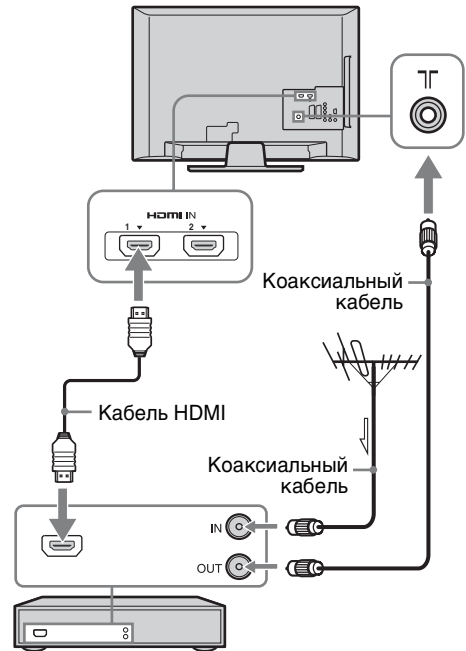

Видеомагнитофон, устройство записи дисков DVD

Продолжение на следующей странице

## 4: Меры по предотвращению падения телевизора

Только KDL-32L40xx, KDL-26L40xx

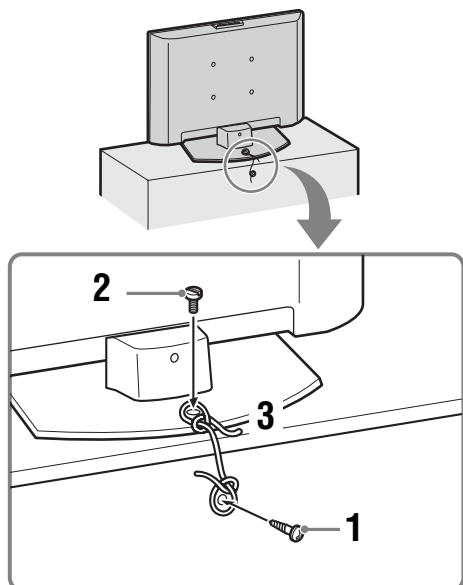

- 1 Установите шуруп (диаметром 4 мм, не прилагается) в подставку для телевизора.
- 2 Установите винт для металла (M6 × 12-14 мм, не прилагается) в отверстие под винт на телевизоре.
- 3 Скрепите шуруп и винт для металла прочным шнуром.

## 5: Крепление кабелей

Соединительные кабели можно собрать в пучок, как показано ниже.

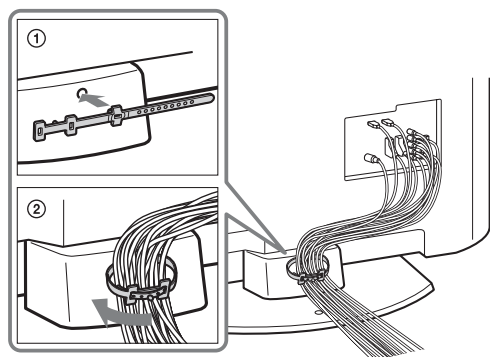

Не объединяйте кабель питания с другими соединительными кабелями.

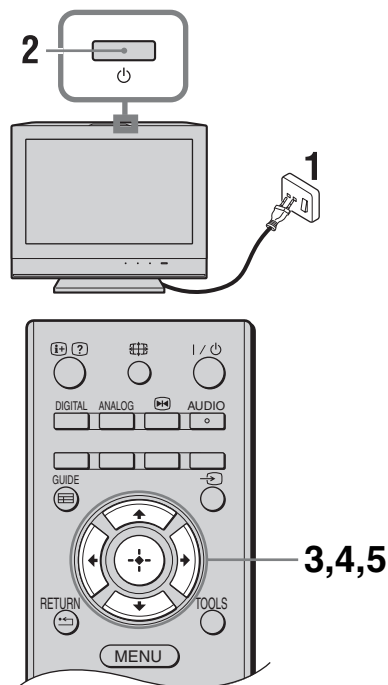

## 6: Выбор языка, страны/региона и места просмотра



- 1 Включите телевизор в сеть (220-240 В переменного тока, 50 Гц).
- 2 Нажмите кнопку , расположенную на верхней панели телевизора. При первом включении телевизора на экране отобразится меню выбора языка.



При включении телевизора индикатор включения телевизора загорается зеленым светом.

- 3 Нажимая /, выберите из появившегося на экране меню нужный Вам язык, затем нажмите кнопку .



- 4 С помощью кнопок  $\uparrow/\downarrow$  выберите страну/регион, в которой Вы хотите использовать телевизор, затем нажмите кнопку  $\oplus$ .

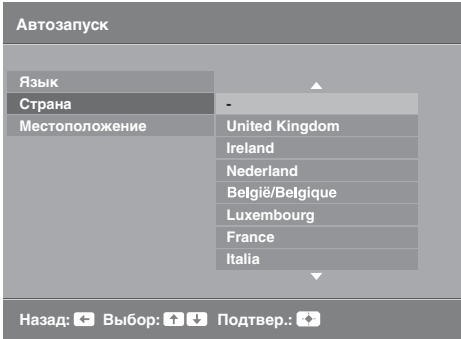

Если необходимые страна или регион в списке не отображаются, вместо страны или региона выберите “-”.

- 5 Нажмите  $\uparrow/\downarrow$  для выбора места просмотра, где будет работать телевизор, затем нажмите  $\oplus$ .

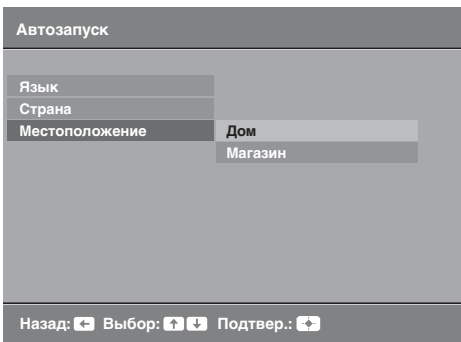

С помощью этого параметра выбирается начальный режим изображения, который подходит к обычным условиям освещения в данной среде.

## 7: Автонастройка телевизора

- 1 Перед началом автонастройки телевизора вставьте кассету с записью в видеомаягнитофон, подключенный к телевизору, (стр. 5) и поставьте его на воспроизведение. Видеоканал будет найден и сохранен в памяти телевизора во время автоматической настройки. Если к телевизору не подключен видеомаягнитофон, пропустите этот шаг.

- 2 Нажмите  $\oplus$ .

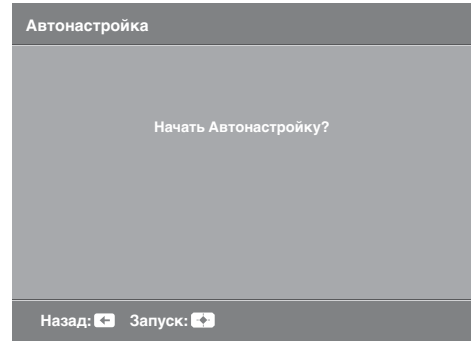

Телевизор начнет автоматический поиск всех доступных цифровых, а затем аналоговых каналов. Это может занять некоторое время. Пожалуйста, подождите и не нажимайте никакие кнопки ни на телевизоре, ни на пульте ДУ.

### В случае появления на экране сообщения

“Ни один цифровой или аналоговый канал не найден” проверьте, правильно ли подключена антенна, и нажмите кнопку  $\oplus$ , чтобы запустить процедуру автонастройки повторно.

- 3 При появлении на экране меню “Сортировка программ”, выполните операции, указанные в разделе “Сортировка программ” (стр. 27).

Если порядок сохранения аналоговых каналов телевизора меняться не будет, перейдите к следующему шагу.

- 4 Для выхода из меню нажмите кнопку MENU. Теперь телевизор настроен на прием всех доступных каналов.

## Отсоединение настольной подставки от телевизора

Отсоединяйте настольную подставку от телевизора только в том случае, если Вы хотите выполнить его настенную установку.

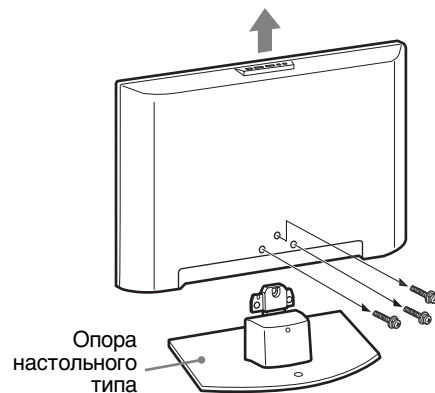

# Сведения по безопасности

## Установка и подключение

Во избежание возгорания, поражения электрическим током, повреждения телевизора и/или травм выполняйте установку и эксплуатацию телевизора в соответствии с нижеследующими указаниями.

### Установка

- Телевизор следует устанавливать вблизи легкодоступной сетевой розетки.
- Установите телевизор на ровную устойчивую поверхность.
- Настенная установка телевизора должна выполняться только квалифицированными специалистами сервисной службы.
- По соображениям безопасности настоятельно рекомендуется использовать аксессуары Sony, в том числе:

#### **KDL-32L40xx:**

- Кронштейн для настенной установки SU-WL500

#### **KDL-26L40xx/KDL-19L40xx:**

- Кронштейн для настенной установки SU-WL100

- Обязательно используйте винты, прилагаемые к настенному монтажному кронштейну, когда будете прикреплять монтажные крюки к телевизору.

Длина прилагаемых винтов составляет 8-12 мм от поверхности прикрепления монтажного крюка.

Диаметр и длина винтов различаются в зависимости от модели настенного монтажного кронштейна. Использование винтов, отличных от прилагаемых, может привести к внутренним повреждениям телевизора или его опрокидыванию и т.д.

8-12 мм

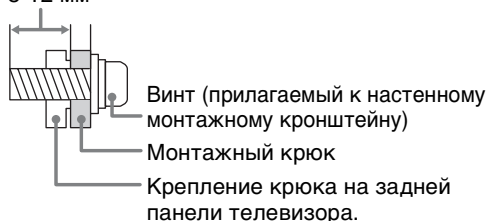

## Перемещение

- Перед перемещением телевизора отсоедините от него все кабели.
- Переноску большого телевизора должны выполнять не менее двух человек.
- При переноске телевизора держите его, как показано ниже. Не прикладывайте усилия к ЖК-панели и к рамке вокруг экрана.
- При подъеме или перемещении телевизора крепко придерживайте его снизу.
- При перевозке берегите телевизор от ударов и сильной вибрации.
- Если необходимо доставить телевизор в ремонтную мастерскую или перевезти в другое место, упакуйте его в картонную коробку и упаковочный материал, в которых он поставлялся изначально.

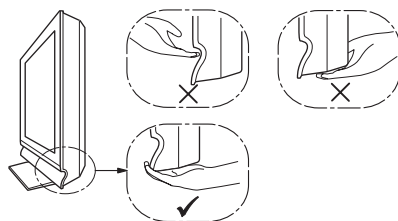
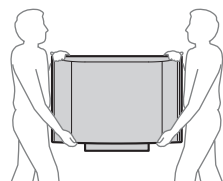

## Вентиляция

- Никогда не перекрывайте вентиляционные отверстия и не вставляйте в них никакие предметы.
- Оставляйте свободное пространство вокруг телевизора, как показано на рисунке ниже.
- Для обеспечения надлежащей циркуляции воздуха настоятельно рекомендуется использовать специальный кронштейн для настенной установки производства компании Sony.

### Настенная установка

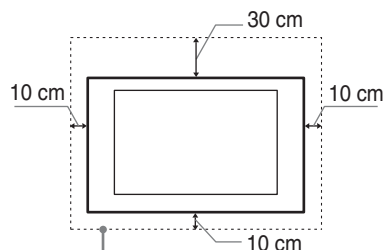

Обеспечьте вокруг телевизора расстояние не меньше указанного.

### Установка на подставке

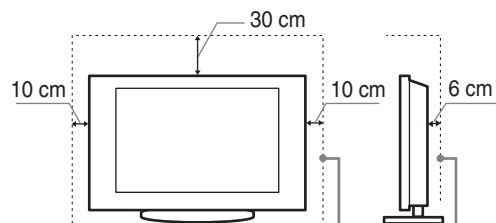

Обеспечьте вокруг телевизора расстояние не меньше указанного.



- Для обеспечения надлежащей вентиляции и предотвращения скопления грязи и пыли:
  - Не кладите телевизор экраном вниз; не устанавливайте телевизор перевернутым нижней стороной вверх, задом наперед или набок.
  - Не устанавливайте телевизор на полке, ковре, кровати или в шкафу;
  - Не накрывайте телевизор тканью, например, занавесками, а также газетами и т.п.
  - Не устанавливайте телевизор так, как показано на рисунке ниже.

Циркуляция воздуха нарушена.

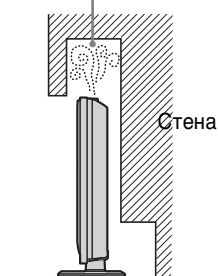

Циркуляция воздуха нарушена.

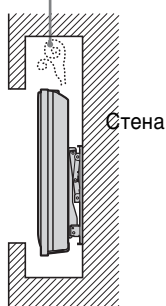

## Кабель питания

Во избежание возгорания, поражения электрическим током, повреждения телевизора и/или травм обращайтесь с кабелем питания и сетевой розеткой в соответствии с нижеследующими указаниями:

- Используйте только кабели питания поставки Sony, не пользуйтесь кабелями других поставщиков.
- Вставляйте вилку в розетку до конца.
- Используйте для питания телевизора только сеть переменного тока напряжением 220-240 В.
- Выполняя кабельные соединения между устройствами, в целях безопасности извлеките кабель питания из сетевой розетки и будьте осторожны, чтобы не зацепиться о кабели.
- Перед выполнением каких-либо работ с телевизором или его переноской выньте вилку кабеля питания от сети.
- Кабель питания не должен находиться рядом с источниками тепла.
- Регулярно чистите вилку кабеля питания, предварительно вынимая ее из розетки. Если на вилке имеется пыль, в которой скапливается влага, это может привести к повреждению изоляции и, как следствие, к возгоранию.

## Примечания

- Не используйте входящий в комплект поставки кабель питания с другим оборудованием.
- Не пережимайте, не перегибайте и не перекручивайте кабель питания, прилагая излишние усилия. В противном случае могут оголиться или переломиться внутренние жилы кабеля.
- Не изменяйте конструкцию кабеля питания.
- Не ставьте и не кладите никакие тяжелые предметы на кабель питания.
- Вынимая кабель питания из розетки, не тяните за сам кабель.
- Не подключайте слишком много приборов к одной электророзетке.
- Не пользуйтесь электророзеткой с плохими контактами.

## Запрещенные типы установки

Во избежание возгорания, поражения электрическим током, повреждения телевизора и/или травм не устанавливайте/не эксплуатируйте телевизор в таких местах, помещениях и ситуациях, которые перечислены ниже.

### Места расположения:

На открытом воздухе (под прямыми солнечными лучами), на берегу моря, на корабле или другом судне, в автомобиле, в медицинских учреждениях, в неустойчивом положении; вблизи воды, или там, где возможно воздействие на него дождя, влаги или дыма.

### Помещения:

В жарких, влажных или слишком запыленных помещениях; в местах, где могут быть насекомые; в таких местах, в которых телевизор может быть подвержен механической вибрации; вблизи опасных объектов (свечей и др.). На телевизор не должны попадать какие-либо капли или брызги; нельзя ставить на него предметы, содержащие жидкости, например вазу с цветами.

### Ситуации:

Не касайтесь телевизора мокрыми руками; не эксплуатируйте его со снятым корпусом или с дополнительными аксессуарами, не рекомендованными изготовителем. Во время грозы отключайте телевизор от розетки электропитания и антенны.

## Осколки:

- Не бросайте никакие предметы в телевизор. От удара экранное стекло может разбиться и нанести серьезную травму.
- Если на поверхности телевизора образовались трещины, перед тем, как прикоснуться к нему, выньте кабель питания из розетки. В противном случае Вы можете получить удар электрическим током.

## Если телевизор не используется

- Если Вы не собираетесь пользоваться телевизором в течение нескольких дней, по соображениям безопасности и энергосбережения его следует отключить от сети электропитания.
- Так как телевизор не отключается от сети при выключении кнопкой, для его полного отключения от электропитания выньте вилку кабеля питания из розетки.
- Следует иметь в виду, что некоторые телевизоры обладают функциями, для корректной работы которых требуется оставлять телевизор в дежурном режиме. В настоящем руководстве Вы найдете информацию о применимости данного положения к Вашему телевизору.

## Меры предосторожности в отношении детей

- Не позволяйте детям взбираться на телевизор.
- Храните мелкие детали вне досягаемости детей, чтобы они не могли случайно проглотить их.

## Если имеют место следующие неисправности...

Немедленно **выключите** телевизор и выньте вилку кабеля питания из розетки в следующих случаях. Обратитесь к своему дилеру или в сервисный центр Sony для того, чтобы квалифицированные специалисты сервисной службы выполнили проверку телевизора.

### В случае, если:

- Поврежден кабель питания.
- Электророзетка имеет плохие контакты.
- Телевизор получил повреждения в результате падения, удара или попадания брошенным в него предметом.
- Внутри корпуса телевизора через отверстия попала жидкость или какой-либо предмет.

# Меры предосторожности

## Просмотр телевизора

- Смотрите телевизор при достаточном освещении; просмотр при плохом освещении или в течение чрезмерно продолжительного времени утомляет глаза.
- При пользовании наушниками не устанавливайте слишком большую громкость, чтобы не повредить слух.

## ЖК-экран

- Хотя ЖК-экран изготовлен по высокоточной технологии и число эффективных точек достигает 99,99 % и выше, на экране могут постоянно появляться черные или яркие цветные (красные, синие или зеленые) точки. Это структурное свойство ЖК-экрана, которое не является признаком неисправности.
- Не нажимайте на защитный фильтр, не царапайте его и не ставьте на телевизор какие-либо предметы. Это может привести к неравномерности изображения или повреждению ЖК-экрана.
- Если телевизор работает в холодном месте, изображение может оказаться размытым или слишком темным. Это не является признаком неисправности. Эти явления исчезнут с повышением температуры.
- При продолжительной демонстрации неподвижного изображения могут появляться остаточные изображения. Через несколько секунд они могут исчезнуть.
- Во время работы телевизора экран и корпус нагреваются. Это не является признаком неисправности.
- В экране ЖКД содержится небольшое количество жидких кристаллов. Некоторые флуоресцентные трубки, используемые в данном телевизоре, также содержат ртуть. Следуйте местным постановлениям и правилам по утилизации.

## Уход за поверхностью экрана, корпусом телевизора и их чистка

Перед чисткой телевизора или вилки кабеля питания отсоедините кабель от сети.

- Для обеспечения сохранности конструкционных материалов и покрытия экрана телевизора соблюдайте следующие меры предосторожности.
- Для удаления пыли с поверхности экрана/корпуса телевизора осторожно протирайте его мягкой тканью. Если пыль не удаляется полностью, протрите экран мягкой тканью, слегка смоченной в слабом растворе мягкого моющего средства.
- Ни в коем случае не используйте никакие абразивные материалы, щелочные/кислотные очистители, чистящие порошки и такие летучие растворители, как спирт, бензин, разбавитель или инсектициды. Применение этих веществ или длительный контакт с изделиями из резины/винила могут повредить покрытие корпуса или поверхность экрана.
- При регулировке угла наклона телевизора изменяйте его положение медленно и осторожно во избежание соскальзывания телевизора с подставки.

## Дополнительные устройства

Держите дополнительные компоненты или оборудование, излучающее электромагнитные волны, на расстоянии от телевизора. В противном случае может иметь место искажение изображения и/или звука.

## Утилизация телевизора



**Утилизация электрического и электронного оборудования (директива применяется в странах Евросоюза и других европейских странах, где действуют системы раздельного сбора отходов)**

Данный знак на устройстве или его упаковке обозначает, что данное устройство нельзя утилизировать вместе с прочими бытовыми отходами. Его следует сдать в соответствующий приемный пункт переработки электрического и электронного оборудования. Неправильная утилизация данного изделия может привести к потенциально негативному влиянию на окружающую среду и здоровье людей, поэтому для предотвращения подобных последствий необходимо выполнять специальные требования по утилизации этого изделия. Переработка данных материалов поможет сохранить природные ресурсы. Для получения более подробной информации о переработке этого изделия обратитесь в местные органы городского управления, службу сбора бытовых отходов или в магазин, где было приобретено изделие.



**Утилизация использованных элементов питания (применяется в странах Евросоюза и других европейских странах, где действуют системы раздельного сбора отходов)**

Данный знак на элементе питания или упаковке означает, что элемент питания, поставляемый с устройством, нельзя утилизировать вместе с прочими бытовыми отходами. Обеспечивая правильную утилизацию использованных элементов питания, вы предотвращаете негативное влияние на окружающую среду и здоровье людей, возникающее при неправильной утилизации. Вторичная переработка материалов, использованных при изготовлении элементов питания, способствует сохранению природных ресурсов. При работе устройств, для которых в целях безопасности, выполнения каких-либо действий или сохранения имеющихся в памяти устройств данных необходима подача постоянного питания от встроенного элемента питания, замену такого элемента питания следует производить только в специализированных сервисных центрах. Для правильной утилизации использованных элементов питания, после истечения срока службы, сдавайте их в соответствующий пункт по сбору электронного и электрического оборудования. Об использовании прочих элементов питания, пожалуйста, узнайте в разделе, в котором даны инструкции по извлечению элементов питания из устройства, соблюдая меры безопасности. Сдавайте использованные элементы питания в соответствующие пункты по сбору и переработке использованных элементов питания. Для получения более подробной информации о вторичной переработке данного изделия или использованного элемента питания, пожалуйста, обратитесь в местные органы городского управления, службу сбора бытовых отходов или в магазин, где было приобретено изделие.

# Описание пульта ДУ

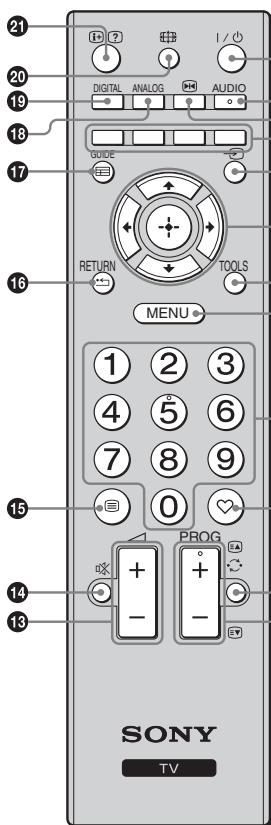

- 1 I/⏻ – Дежурный режим**  
Служит для временного выключения телевизора и его включения из дежурного режима.
- 2 AUDIO**  
В аналоговом режиме: нажмите, чтобы изменить двухканальный звуковой режим (стр. 24).
- 3 [⏏] – Стоп-кадр (стр. 14)**  
Замораживает телевизионное изображение (стоп-кадр).
- 4 Цветные кнопки (стр. 14, 17)**
- 5 [↔] – Выбор источника входного сигнала**  
Служит для выбора источника входного сигнала из числа устройств, подключенных к разъемам телевизора (стр. 19).
- 6 [↕/↔/↔/↕/⊕]**
- 7 TOOLS (стр. 15, 20)**  
Открывает доступ к различным опциям просмотра и позволяет выполнять настройку и изменение параметров в соответствии с источником и форматом сигнала.
- 8 MENU (стр. 21)**
- 9 Цифровые кнопки**
  - В обычном режиме работы телевизора: Служат для выбора канала. Для выбора номера канала 10 и выше вторую и третью номерные кнопки нужно нажимать быстро.
  - В режиме телетекста: Служат для ввода трехзначного номера нужной страницы.
- 10 [♥] – Список избранных цифровых материалов**  
Нажмите эту кнопку, чтобы отобразить созданный список избранных цифровых материалов (стр. 17).
- 11 [↶] – Предыдущий канал**  
Служит для возврата к предыдущему просматривавшемуся каналу.
- 12 PROG +/- [⏏] [⏏]**
  - В обычном режиме работы телевизора: Служит для выбора следующего (+) или предыдущего (-) канала.
  - В режиме телетекста (стр. 14): Служит для выбора следующего ([⏏]) или предыдущего ([⏏]) канала.
- 13 [↗] +/- – Громкость**
- 14 [⏏] – Отключение звука**
- 15 [☰] – Телетекст (стр. 14)**
- 16 RETURN / [↶]**  
Служит для возврата к предыдущей странице любого выведенного на экран меню.
- 17 GUIDE / [☰] – EPG (Цифровой экранный электронный телегид) (стр. 16)**
- 18 ANALOG – Аналоговый режим (стр. 13)**
- 19 DIGITAL – Цифровой режим (стр. 13)**
- 20 [⏏] – Режим экрана (стр. 14)**
- 21 [⏏]/[?] – Информация / Вывод скрытого текста**
  - В цифровом режиме: Выводит на экран краткую информацию о просматриваемой в данный момент программе.
  - В аналоговом режиме: Выводит на экран такую информацию, как текущий номер канала и формат экрана.
  - В режиме телетекста (стр. 14): Выводит на экран скрытую информацию (например, ответы телевикторины).



На кнопках 5, PROG + и AUDIO имеются выпуклые точки. Используйте их для ориентации во время работы с телевизором.

# Описание кнопок и индикаторов телевизора

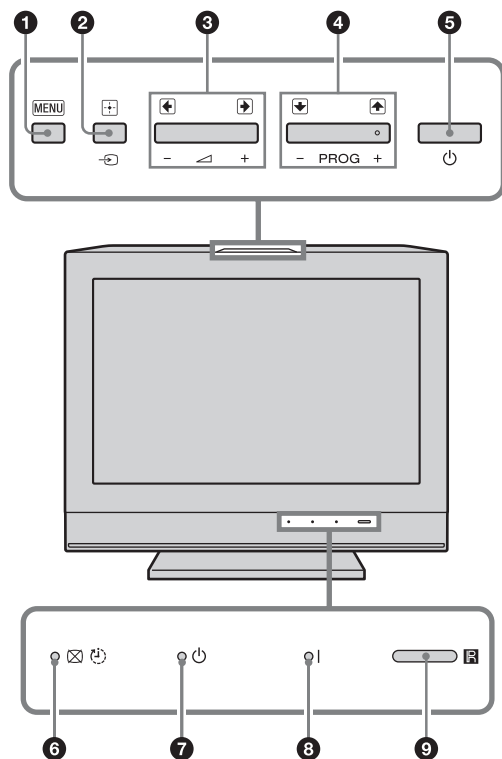

- 1 **MENU** (стр. 21)
- 2 – **Кнопка выбора источника входного сигнала / ОК**
  - В обычном режиме работы телевизора: Служит для выбора источника входного сигнала из числа устройств, подключенных к разъемам телевизора (стр. 19).
  - При работе с меню: Служит для выбора меню или опции и для подтверждения установки.
- 3 – **+**/**-**/**↔**/**↔**
  - В обычном режиме работы телевизора: Служит для увеличения (+) или уменьшения (-) громкости.
  - При работе с меню: Служит для перемещения между опциями вправо (↔) или влево (↔).
- 4 **PROG** **+/-**/**↑**/**↓**
  - В обычном режиме работы телевизора: Служит для выбора следующего (+) или предыдущего (-) канала.
  - При работе с меню: Служит для перемещения между опциями вверх (↑) или вниз (↓).
- 5 – **Кнопка включения/выключения питания**

Служит для включения или выключения телевизора.

  - Чтобы полностью выключить телевизор, выньте вилку кабеля питания из электророзетки.
  - При включении телевизора индикатор включения телевизора загорается зеленым светом.
- 6 – **Индикатор откл. изображ. / Индикатор таймера отключения**
  - Загорается зеленым светом при отключенном изображении (стр. 25).
  - Загорается оранжевым светом при установленном таймере (стр. 26).
- 7 – **Индикатор дежурного режима**

Загорается красным светом, когда телевизор находится в дежурном режиме.
- 8 **I** – **Индикатор включения телевизора**

Загорается зеленым светом при включении телевизора.
- 9 **Датчик сигнала с пульта ДУ**
  - Служит для приема инфракрасных сигналов от пульта ДУ.
  - Не кладите никакие предметы на датчик, т.к. это может привести к его неверной работе.



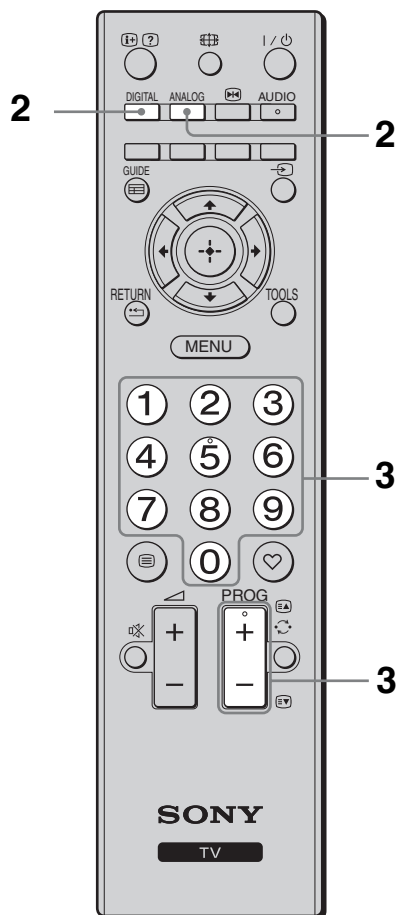
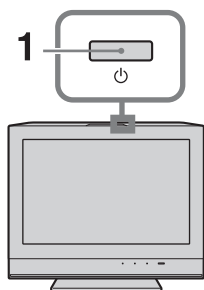

Перед тем, как вынимать из розетки кабель питания, убедитесь, что телевизор выключен. Вынимание кабеля питания из розетки при включенном телевизоре может привести к тому, что индикатор продолжит гореть, или даже к выходу телевизора из строя.

## Просмотр телевизионных программ



**1** Нажмите кнопку , расположенную на верхней панели телевизора, чтобы включить телевизор.

Если телевизор находится в режиме ожидания (индикатор  (дежурного режима) на передней панели телевизора горит красным), нажмите кнопку  на пульте дистанционного управления, чтобы включить телевизор.

**2** Нажмите кнопку DIGITAL, чтобы переключиться в цифровой режим, или кнопку ANALOG, чтобы переключиться в аналоговый режим.

Число доступных каналов будет зависеть от заданного режима.







**3** Для выбора телевизионного канала используйте цифровые кнопки или кнопку PROG +/-.

Для выбора номера канала 10 и выше с помощью номерных кнопок вторую и третьи номерные кнопки необходимо нажимать быстро.





О том, как выбрать цифровой канал с помощью цифрового электронного экранного телегида (EPG), см. стр. 16.

### В цифровом режиме

На короткое время на экране появится информационный баннер. Баннер может содержать следующие пиктограммы:

- : Трансляция радиосигнала
- : Трансляция кодированных/получаемых по подписке программ
- : Доступно многоязычное аудиовещание
- : Доступны субтитры
- : Доступны субтитры для слабослышащих
- : Рекомендуемый минимальный возраст для просмотра текущей программы (от 4 до 18 лет)
- : Замок от детей

### Дополнительные операции

Чтобы	Необходимо
Отрегулировать уровень громкости	Нажимать  + (для увеличения)/- (для уменьшения).
Вывести на экран таблицу программ (только в аналоговом режиме)	Нажать  . Для выбора аналогового канала нажимайте  , затем нажмите кнопку  .

## Вход в режим телетекста

Нажмите . При каждом нажатии кнопки экран будет циклически меняться в следующей последовательности:

Текст → Текст, наложенный на телевизионное изображение (смешанный режим) → Изображение без текста (выход из режима телетекста)

Для выбора страницы используйте цифровые кнопки или .

Для вывода на экран скрытой информации нажмите кнопку .



Если в нижней части страницы телетекста появляются четыре цветовых символа, Вы можете войти в режим Фастекст. Фастекст обеспечивает Вам быстрый и простой доступ к нужным страницам. Нажмите кнопку соответствующего цвета для выхода на нужную страницу.

## Стоп-кадр:

Данная функция позволяет зафиксировать на экране телевизионное изображение (например, чтобы записать показанный на экране телефонный номер или рецепт).

1 Нажмите на пульте ДУ.

2 Снова нажмите для возврата к обычному режиму работы телевизора.



Данная функция недоступна при использовании следующих подключений: Component, HDMI1, HDMI2 и вход PC.

## Ручное изменение формата экрана для соответствия формату передаваемого изображения

Несколько раз нажмите для выбора нужного формата экрана.

### Оптималь.\*

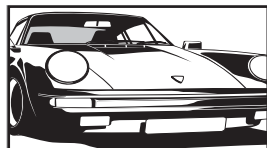

Обеспечивает воспроизведение изображения в обычном формате 4:3 с имитацией эффекта широкоэкранный изображения. Изображение формата 4:3 вытягивается для заполнения всего экрана.

### 4/3

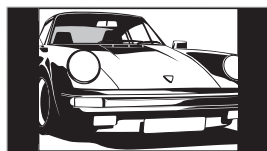

Обеспечивает воспроизведение изображения (например, предназначенного для неширокоэкранных телевизоров) в обычном формате 4:3 с правильными пропорциями.

### Широкоэкр. (только KDL-32L40xx/KDL-26L40xx)

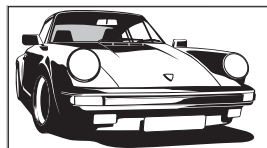

Обеспечивает воспроизведение с правильными пропорциями широкоэкранный изображения (16:9).

### Увелич.\* (только KDL-32L40xx/KDL-26L40xx)

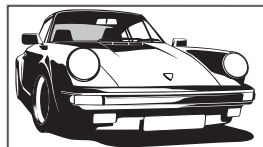

Обеспечивает воспроизведение с правильными пропорциями изображения в кинематографическом (letter-box) формате.

### 14/9\*

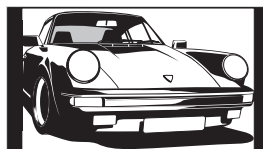

Обеспечивает воспроизведение с правильными пропорциями изображения в формате 14:9. В результате по краям изображения будут видны черные полосы.

### Субтитры\*

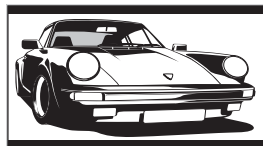

Обеспечивает воспроизведение изображения в кинематографическом формате (letter box) с субтитрами на экране.

### Широкоэкр. (только KDL-19L40xx)

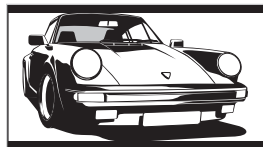

Обеспечивает воспроизведение с правильными пропорциями изображения в формате 16:9. В результате по краям изображения будут видны черные полосы.

### Увелич. (только KDL-19L40xx)

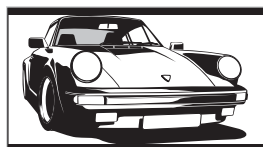

Обеспечивает воспроизведение с правильными пропорциями изображения в кинематографическом (letter-box) формате 4:3. В результате по краям изображения будут видны черные полосы.

## Авто

- Если для параметра “Формат экрана” установлено значение “Авто”, то формат экрана автоматически меняется в соответствии с радиосигналом.
- Режим “Авто” доступен только для сигналов PAL и SECAM.

\* Часть изображения сверху или снизу может оказаться срезанной.



- В зависимости от сигнала некоторые форматы экрана могут быть не доступны.
- Возможно, некоторые символы и/или буквы в верхней и нижней частях изображения будут не видны при использовании формата “Оптималь.”



Можно отрегулировать вертикальное положение картинки, выбирая опции “Оптималь.”, “Увелич.” или “14/9”. Нажмите для перемещения вверх или вниз (например, чтобы прочесть субтитры).

## Использование меню “Сервис”

Во время просмотра ТВ программы нажмите кнопку TOOLS для вывода на экран следующих опций.

<b>Опции</b>	<b>Описание</b>
Заккрыть	Используется для закрытия меню “Сервис”
Режим изображения	См. стр. 22.
Эффект	См. стр. 24.
Динамик	См. стр. 24.
Язык аудио (только в цифровом режиме)	См. стр. 31.
Установка субтитров (только в цифровом режиме)	См. стр. 31.
Таймер выкл	См. стр. 26.
Энергосбереж.	См. стр. 25.
Системная информация (только в цифровом режиме)	Используется для вывода на экран системной информации.

# Использование цифрового электронного экранного телегида (EPG) DV3\*

ПНТ 3 НОЯ 15:39				
Сегодня	15:30	16:00	16:30	17:00
001 BBC ONE	Lazy T... Pinky...	The S...	Basil Brush	Blue Pet...
002 BBC TWO	International Bowls		Ready Steady Co...	Th... ▶
003 ITV 1	i Pira... Pl...	Disney's T...	Harry Hill's...	The Paul... ▶
004 Channel 4	Countdown	Deal Or No Deal	Richard &... ▶	
005 five	Death In Small Doses			▶
006 ITV 2	The Ri... Trisha		Sally Jessy... ▶	
007 BBC THREE	This is BBC THREE			▶
009 Teletext	No Event Information			▶
010 BBC FOUR	This is BBC FOUR			▶
011 Sky Travel	Undercove...	Luton Airp...	Entertainm...	Live At Fi... ▶
012 UKTV History	Children of...	Secret Agent		Gunpowd... ▶
013 More 4	ER		Carry On Up The Khyber	▶
Предыдущая	Следующая		+1 день	
Выбор:     Настройка:  Опции:				

- 1 В цифровом режиме нажмите GUIDE.
- 2 Выполните нужную операцию в соответствии со следующей таблицей или указаниями на экране.



Информация о программе будет выведена на экран, только если она передается телевещательной станцией.

## Цифровой электронный экранный телегид (EPG)

\* Эта функция может быть недоступной в некоторых странах/регионах.

### Чтобы

Просмотреть ту или иную программу

### Необходимо

С помощью кнопок /// выбрать программу, затем нажать .

Удалить с экрана EPG (Цифровой экранный электронный телегид) Нажать GUIDE.



Если для ряда программ задано возрастное ограничение, на экране появится запрос PIN-кода. Подробности см. в разделе “Замок от детей” на стр. 31.



# Использование списка избранных цифровых программ DVZ\*



Список избранных цифровых программ

\* Эта функция может быть недоступной в некоторых странах/регионах.

Функция “Цифр. Избранные” позволяет Вам составить до четырех списков предпочитаемых Вами программ.

- 1 В цифровом режиме нажмите ♥.
- 2 Выполните нужную операцию в соответствии со следующей таблицей или указаниями на экране.

Чтобы	Необходимо
Впервые создать список Ваших избранных программ	<ol style="list-style-type: none"> <li>1 Нажать ⊕ для выбора “Да”.</li> <li>2 Нажмите желтую кнопку, чтобы выбрать список избранных программ.</li> <li>3 Нажимая ↕/↕, выбрать канал, который Вы хотите добавить к списку избранных программ, затем нажать ⊕. Каналы, содержащиеся в списке избранных программ, помечены символом ♥.</li> <li>4 Нажмите RETURN, чтобы закончить настройку.</li> </ol>
Просмотреть тот или иной канал	<ol style="list-style-type: none"> <li>1 Перемещайтесь по списку избранных программ с помощью желтой кнопки.</li> <li>2 Нажимая ↕/↕, выбрать нужный канал, затем нажать ⊕.</li> </ol>
Удалить с экрана список предпочитаемых программ	Нажать RETURN.
Добавить или удалить каналы из редактируемого списка избранных программ	<ol style="list-style-type: none"> <li>1 Нажать синюю кнопку.</li> <li>2 Нажмите желтую кнопку, чтобы выбрать список избранных программ для редактирования.</li> <li>3 С помощью кнопок ↕/↕ выбрать канал, который Вы хотите добавить или удалить, затем нажать ⊕.</li> </ol>
Удалить все каналы из текущего списка избранных программ	<ol style="list-style-type: none"> <li>1 Нажать синюю кнопку.</li> <li>2 Нажмите желтую кнопку, чтобы выбрать список избранных программ для редактирования.</li> <li>3 Нажать синюю кнопку.</li> <li>4 С помощью кнопок &lt;↔/↔&gt; выбрать “Да”, затем нажать ⊕ для подтверждения.</li> </ol>

## Подключение дополнительных устройств

Вы можете подключить к Вашему телевизору широкий спектр дополнительных устройств. Соединительные кабели не входят в комплект поставки.

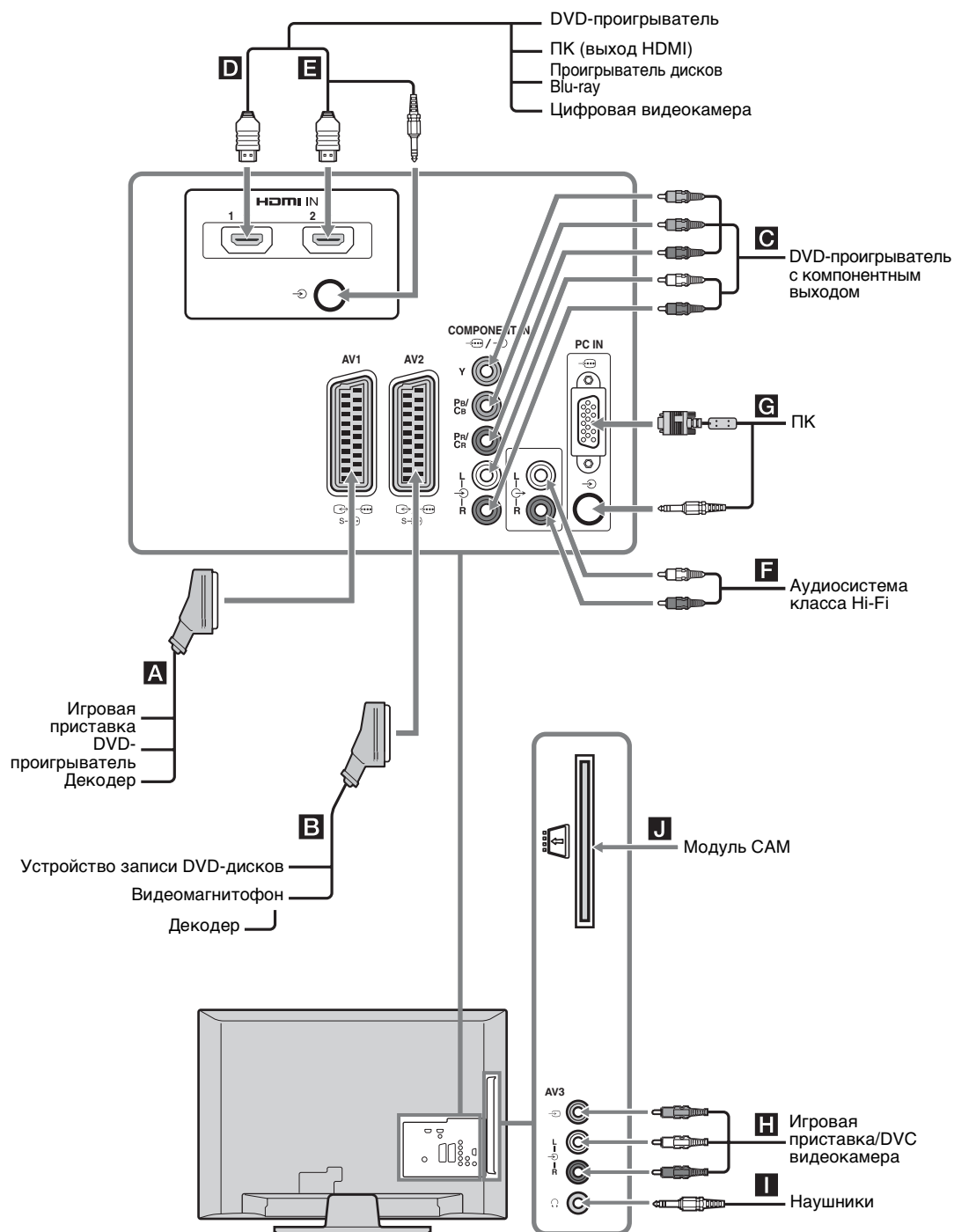





# Просмотр изображения с устройств, подключенных к телевизору

Включите подключенное оборудование, а затем выполните одну из следующих операций.







## Для видеомэгагнитофона с автоматической настройкой (стр. 7)

В аналоговом режиме нажимайте PROG +/- или на цифровые кнопки для выбора видеоканала.

## Для других подключенных устройств

Нажмите кнопку  для отображения списка подсоединенного оборудования. Для выбора желаемого источника входного сигнала нажмите кнопку , затем нажмите кнопку . (Выделенный элемент будет выбран, если после нажатия  в течение двух секунд не будут выполнены никакие действия.)



### Символ на экране Описание

 AV1/  AV1	Для просмотра изображения с устройства, подключенного к разъему <b>A</b> .
 AV2/  AV2	Для просмотра изображения с устройства, подключенного к разъему <b>B</b> .
 Component	Для просмотра изображения с устройства, подключенного к разъему <b>C</b> .
 HDMI1	HDMI IN 1*. Для просмотра изображения с устройства, подключенного к разъему <b>D</b> .
 HDMI2	HDMI IN 2*. Для просмотра изображения с устройства, подключенного к разъему <b>E</b> . Если оборудование оснащено гнездом DVI, подключите гнездо DVI к гнезду HDMI IN 2 с помощью переходного интерфейса DVI-HDMI (не прилагается) и подключите гнезда аудиовыходов оборудования к гнездам аудиовыходов в гнездах HDMI IN 2.



\* 

- Обязательно используйте только разрешенный HDMI-кабель с логотипом HDMI. Рекомендуется использовать кабель HDMI компании Sony.
- Связь с подключенными устройствами поддерживается, если эти устройства совместимы с HDMI управлением. Об установке связи см. стр. 20.

### Символ на экране Описание

 AV3	Для просмотра изображения с устройства, подключенного к разъему <b>F</b> .
 PC	Для просмотра изображения с устройства, подключенного к разъему <b>G</b> .  Рекомендуется использовать кабель ПК с ферритами, например, "разъем D-sub 15" (ref. 1-793-504-11, продается в Sony Service Centre), или аналогичный.

### Чтобы подключить Необходимо

Наушники <b>I</b>	Подсоединить к гнезду  , чтобы слушать звук с телевизора через наушники.
SAM (Модуль ограниченного доступа) <b>J</b>	Для просмотра Pay Per View - кодированных платных программ, распространяемых по подписке. Более подробную информацию см. в инструкции, приложенной к Вашему SAM. Для использования SAM удалите макет карточки из разъема SAM. Выключите телевизор, когда будете вставлять модуль SAM в разъем SAM. Если SAM не используется, рекомендуется вставлять макет карточки в разъем SAM.  SAM не поддерживается в некоторых странах/регионах. Обратитесь к авторизованному дилеру.
Аудиосистему класса Hi-Fi <b>F</b>	Подсоединить к аудиовыходам  для прослушивания звука с телевизора через аудиосистему.

## Дополнительные операции

Чтобы	Необходимо
Возвратиться к обычному режиму работы телевизора	Нажать DIGITAL или ANALOG.
Получить доступ к цифровому списку (только в цифровом режиме)	Нажать  . Подробности см. на стр. 17.

## Использование меню “Сервис”

Во время просмотра изображений от подключенных к телевизору устройств нажмите кнопку TOOLS для вывода на экран следующих опций.

Опции	Описание
Закрыть	Используется для закрытия меню “Сервис”
Режим изображения (кроме режима работы, при котором сигнал подается на вход PC)	См. стр. 22.
Режим дисплея (только для режима работы, при котором сигнал подается на вход PC)	См. стр. 22.
Эффект	См. стр. 24.
Динамик	См. стр. 24.
Сдвиг по горизонтали (только для режима работы, при котором сигнал подается на вход PC)	См. стр. 25.
Сдвиг по вертикали (только для режима работы, при котором сигнал подается на вход PC)	См. стр. 25.
Таймер выкл (кроме режима работы, при котором сигнал подается на вход PC)	См. стр. 26.
Энергосбереж.	См. стр. 25.

## Использование функции контроля по HDMI

Функция контроля по HDMI позволяет соединить телевизор с подключенным оборудованием, поддерживающим эту функцию, используя стандарт HDMI CEC (Consumer Electronics Control). Например, подключив устройство Sony, поддерживающее функцию контроля по HDMI (с помощью кабелей HDMI), к телевизору, можно выполнять совместное управление этими устройствами. Убедитесь, что устройство подключено надлежащим образом, и выполните необходимые настройки.

### Настройка функции контроля по HDMI

Функцию контроля по HDMI следует настроить на телевизоре и подключенном устройстве. Информацию о настройках телевизора см. в разделе “Настройка HDMI” на стр. 28. Информацию о настройках подключенного устройства см. в руководстве по эксплуатации, прилагаемом к устройству.

### Функции контроля по HDMI

- Одновременное с телевизором выключение подключенных к нему устройств.
- Включение телевизора одновременно с подключенными к нему устройствами и автоматический выбор соответствующего входа при начале воспроизведения на одном из них.

# Использование функций меню

## Навигация по системе меню

“MENU” позволяет Вам использовать различные возможности данного телевизора. Вы можете легко выбрать каналы или внешние входы, а также изменять установки телевизора с помощью пульта ДУ.

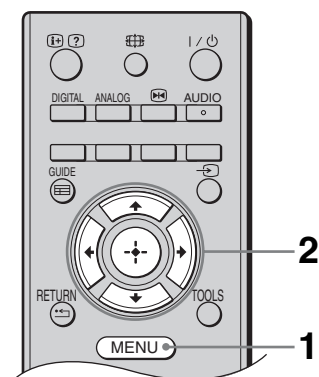

- 1 Нажмите кнопку MENU.
- 2 С помощью кнопок  $\uparrow/\downarrow$  выберите ту или другую опцию, затем нажмите  $\oplus$ .  
Для выхода из меню нажмите кнопку MENU.

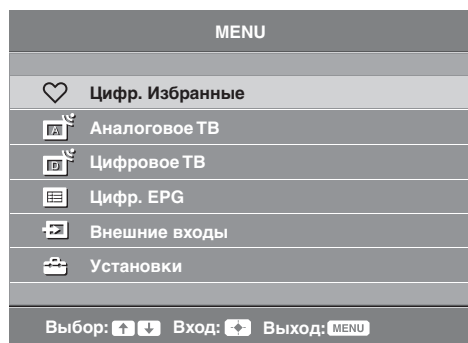

- 1 **Цифр. Избранные\***  
Отображение списка избранных программ (стр. 17).
- 2 **Аналоговое ТВ**  
Служит для возврата к предыдущему просматривавшемуся аналоговому каналу.
- 3 **Цифровое ТВ\***  
Служит для возврата к предыдущему просматривавшемуся цифровому каналу.

### 4 Цифр. EPG\*

Отображение меню “Цифровой электронный экранный телегид” (EPG) (стр. 16).

### 5 Внешние входы

Выводит на экран список устройств, подключенных к Вашему телевизору.

- Для просмотра изображения с нужного внешнего входа выберите источник входного сигнала, затем нажмите  $\oplus$ .

### 6 Установки

Отображение меню “Установки”, где выполняется большая часть расширенных настроек и регулировок.

- 1 Нажимая  $\uparrow/\downarrow$ , выберите пиктограмму какого-либо меню, затем нажмите  $\oplus$ .
- 2 С помощью кнопок  $\uparrow/\downarrow/\leftarrow/\rightarrow$  выберите ту или иную опцию или выполните ту или иную установку, затем нажмите  $\oplus$ .



Подробности об установках см. стр. 22 - 31.





Опции, доступные для изменений, варьируют в зависимости от ситуации. Недоступные опции отображаются серым цветом или не выводятся на экран.

\* Эта функция может быть недоступной в некоторых странах/регионах.

# Меню “Настройка изображения”

Настройка изображения		
	Режим изображения	Обычный
	Подсветка	5 <input type="text"/>
	Контраст	Max <input type="text"/>
	Яркость	50 <input type="text"/>
	Цветность	50 <input type="text"/>
	Оттенок	0 <input type="text"/>
	Резкость	15 <input type="text"/>
	Цветовой тон	Теплый
	Шумопонижение	Средн.
	Шумопонижение для MPEG	Средн.
	Сброс	

Назад:  Выбор:   Вход:  Выход: MENU

Можно выбрать перечисленные ниже параметры в меню “Настройка изображения”. О правилах выбора опций в меню “Установки” см. в разделе “Навигация по системе меню” (стр. 21).

## Режим изображения

Служит для выбора режима изображения за исключением тех случаев, когда источником входного сигнала является ПК.

“**Яркий**”: Задается для увеличения контрастности и резкости изображения.  
“**Обычный**”: Для получения стандартного изображения. Рекомендуется для домашнего просмотра.

“**Кино**”: Предназначается для просмотра фильмов. Эта опция является наиболее подходящей для просмотра фильмов в обстановке, напоминающей кинотеатр. Присущие ей параметры изображения разработаны при сотрудничестве с кинокомпанией Sony Pictures Entertainment для обеспечения воспроизведения фильмов в точном соответствии с замыслом их авторов.

## Режим дисплея (только в режиме компьютера)

С помощью этой функции производится выбор режима дисплея при подаче на телевизор сигнала от ПК.

“**Видео**”: Для видеоизображений.

“**Текст**”: Для текста, графиков или таблиц.

## Подсветка

Позволяет настроить яркость подсветки.

## Контраст

Служит для увеличения или уменьшения контрастности изображения.

## Яркость

Позволяет сделать изображение более ярким или темным.

## Цветность

Служит для увеличения или уменьшения интенсивности цвета.

## Оттенок

Увеличивает или уменьшает количество оттенков зеленого и красного.



Регулировка параметра “Оттенок” возможна только для сигнала в формате NTSC (например, при просмотре американских видеокассет).

## Резкость

Позволяет делать изображение более резким или мягким.

## Цветовой тон

Позволяет настроить оттенки белого на изображении.

“**Холодный**”: Придает белым цветам голубой оттенок.

“**Нейтральный**”: Придает белым цветам нейтральный оттенок.

“**Теплый**”: Придает белым цветам красный оттенок.



Выбор опции “Теплый” становится невозможен, если Вы установили параметр “Режим изображения” в опцию “Яркий”.

---

<b>Шумопонижение</b>	Эта опция уменьшает помехи (“снег”) на изображении при приеме слабого телевизионного сигнала. “ <b>Сильное/Средн./Слабое</b> ”: Изменяет параметры шумопонижения. “ <b>Выкл.</b> ”: Выключает функцию “Шумопонижение”.
<b>Шумопонижение для MPEG</b>	Снижение шума изображения при воспроизведении сжатого видео в формате MPEG.
<b>Сброс</b>	Сброс всех настроек, выполненных в меню “Настройка изображения”, за исключением настроек параметров “Режим изображения” и “Режим дисплея” (только в режиме компьютера) к заводским настройкам.

---



Параметры “Яркость”, “Цветность”, “Оттенок” и “Резкость” недоступны, когда для параметра “Режим изображения” установлено значение “Яркий” или для параметра “Режим дисплея” установлено значение “Текст”.

# Меню “Настройка звука”

Настройка звука	
Эффект	Обычный
Окруж. звук	Выкл.
Тембр ВЧ	0
Тембр НЧ	0
Баланс	0
Сброс	
Двойной звук	Моно
Авторег. Громк	Вкл.
Динамик	Динамик ТВ

Назад: [←] Выбор: [↑] [↓] Вход: [→] Выход: [MENU]

Можно выбрать перечисленные ниже параметры в меню “Настройка звука”.

О правилах выбора опций в меню “Установки” см. в разделе “Навигация по системе меню” (стр. 21).

## Эффект

Позволяет выбрать тот или иной звуковой режим.

“Обычный”: Улучшает чистоту и детализацию звучания и эффект звукового присутствия.

“Динамичный”: Усиливает чистоту звучания и эффект звукового присутствия для лучшего восприятия и музыкальной реалистичности.

“Отчетливость речи”: делает звучание голоса более четким.

## Окруж. Звук

Выбор режима объемного звучания.

“Окруж. Звук”: для объемного звучания (только для стереофонических программ).

“Имитация стерео”: добавляет эффект объемного звучания к монофоническим программам.

“Выкл.”: для обычного приема в стереофоническом или монофоническом режиме.

## Тембр ВЧ

Позволяет выполнить регулировку уровня звука высокой частоты.

## Тембр НЧ

Позволяет выполнить регулировку уровня звука низкой частоты.

## Баланс

Позволяет регулировать баланс звука между левым и правым динамиком.

## Сброс

Сброс всех настроек, выполненных в меню “Настройка звука” к заводским настройкам.

## Двойной звук

Эта опция позволяет производить выбор звука, который должен воспроизводиться через динамики при стереотрансляции или трансляции на двух языках.

“Сtereo”, “Моно”: Для стереопрограмм.

“А”/“В”/“Моно”: Для двуязычных трансляций выбирайте “А” для звукового канала 1, “В” для звукового канала 2 или “Моно” для монофонического канала, если таковой имеется.



Если Вы выбрали другое подключенное к телевизору внешнее устройство, установите параметр “Двойной звук” в опции “Сtereo”, “А” или “В”.

## Авторег. Громк

Эта опция обеспечивает поддержание постоянного уровня громкости, даже когда в нем случаются резкие изменения (например, звук в рекламных роликах обычно бывает громче, чем в других передачах).

## Динамик

Эта опция позволяет включать/выключать внутренние динамики телевизора.

“Динамик ТВ”: динамики телевизора включаются и звук воспроизводится через них.

“Аудиосистема”: динамики телевизора отключаются, позволяя Вам слушать звук через внешнее аудиоустройство, подключенное к аудиовыходам телевизора.



Параметры “Эффект”, “Окруж. Звук”, “Тембр ВЧ”, “Тембр НЧ”, “Баланс”, “Сброс” и “Авторег. Громк” недоступны, если для параметра “Динамик” установлено значение “Аудиосистема”.



# Меню “Функции”

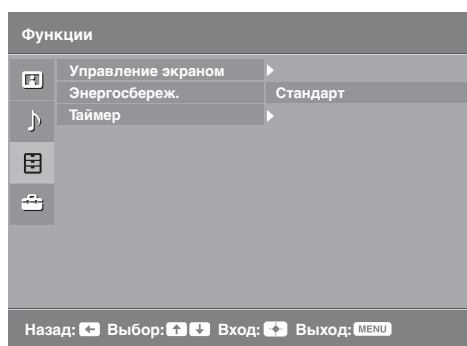

Перечисленные ниже параметры можно выбрать в меню “Функции”. О правилах выбора опций в меню “Установки” см. в разделе “Навигация по системе меню” (стр. 21).

## Управление экраном

Эта опция позволяет изменять формат экрана.

### Формат экрана

Подробности о формате экрана см. на стр. 14.



Значение “Авто” (Автоматически) можно выбрать только для сигналов систем PAL и SECAM.

## Управление экраном (только в режиме компьютера)

“Нормальный”: изображение воспроизводится в оригинальном размере.

“Полный”: Увеличение изображения до заполнения области дисплея.

## Энергосбереж.

Позволяет выбрать режим энергосбережения для уменьшения потребления энергии Вашим телевизором.

“Стандарт”: Заводская предустановка.



“Пониженное”: Уменьшает потребление энергии телевизором.

“Откл. изображ.”: Отключает изображение. Вы можете слушать звук при отключенном изображении.

## RGB центр.

Эта опция позволяет Вам настроить горизонтальное положение изображения так, чтобы оно оказалось в середине экрана.



Эта опция доступна только, если источник RGB сигнала подключен к Scart-разъемам  AV1 или  AV2 на задней панели телевизора.

## Настройка для ПК

Эта опция позволяет Вам произвести настройку экрана по своему вкусу при подключении ПК и использовании экрана телевизора в качестве его монитора.



Данная опция доступна только при получении сигнала PC.

“Фаза”: Выполняет регулировку экрана, когда неясно видна часть отображаемого текста или изображения.

“Шаг”: Расширяет или сужает экран по горизонтали.

“Сдвиг по горизонтали”: Перемещает экран влево или вправо.

“Сдвиг по вертикали”: Перемещает экран вверх или вниз.

“Энергосбереж.”: Переводит телевизор в дежурный режим, если нет сигнала ПК. Чтобы вернуться в режим “Вкл.”, нажмите I/⏻.

“Сброс”: Производит возврат к заводским предустановкам.

---

## Таймер

Используется для установки таймера выключения телевизора.

### Таймер выкл

Эта опция позволяет Вам задать время, по истечении которого телевизор автоматически переходит в дежурный режим.

При активации функции “Таймер выкл” индикатор  (Таймер выкл) на передней панели загорится оранжевым.



- При выключении и включении телевизора “Таймер выкл” отключается.
  - Сообщение с уведомлением отобразится на экране за одну минуту до переключения телевизора в режим ожидания.
-

# Меню “Настройка”

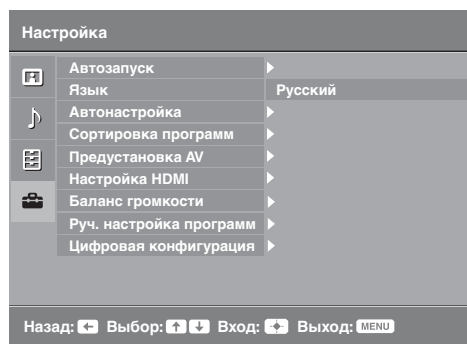

Перечисленные ниже параметры можно выбрать в меню “Настройка”. О правилах выбора опций в меню “Установки” см. в разделе “Навигация по системе меню” (стр. 21).

## Автозапуск

Запускает начальную настройку, чтобы выбрать язык, страну/регион, место просмотра и настроить все доступные цифровые и аналоговые каналы. Обычно этого делать не требуется, потому что язык и страна/регион уже были выбраны, а все каналы уже настроены при установке телевизора (стр. 7). Тем не менее, данная опция позволяет повторить процесс (например, чтобы перенастроить телевизор после переезда).

## Язык

Эта опция позволяет выбрать язык, на котором меню выводится на экран.

## Автонастройка (Только в аналоговом режиме)

Настройтесь на все доступные аналоговые каналы. Обычно этого делать не требуется, потому что все каналы уже настроены при установке телевизора (стр. 7). Тем не менее, эта опция позволяет повторить процедуру (например, заново настроить телевизор после переезда или найти новые каналы, появившиеся в эфире).

## Сортировка программ (Только в аналоговом режиме)

Эта опция позволяет изменить порядок расположения каналов, сохраненных в памяти телевизора.

- 1 С помощью кнопок  $\uparrow/\downarrow$  выберите канал, который Вы хотите переместить в новое положение, затем нажмите  $\rightleftarrows$ .
- 2 С помощью кнопок  $\uparrow/\downarrow$  выберите новое положение Вашего канала, затем нажмите  $\oplus$ .

## Предустановка AV

Эта опция позволяет присвоить имя любому внешнему устройству, подключенному к разъемам на боковой и задней панелях телевизора. Данное имя будет ненадолго выводиться на экран при выборе данного устройства. Вы можете пропустить источник входного сигнала, к которому не подключено никакое устройство.

- 1 С помощью кнопок  $\uparrow/\downarrow$  выберите нужный источник входного сигнала, затем нажмите  $\oplus$ .
- 2 С помощью кнопок  $\uparrow/\downarrow$  выберите нужную из нижеперечисленных опций и нажмите кнопку  $\oplus$ .
  - AV1 (или AV2/ AV3/ HDMI1/ HDMI2/ Component/ PC), VIDEO, DVD, CABLE, GAME, CAM, SAT: использование одной из предустановленных меток для присвоения имени подключенному оборудованию.
  - “Изм.”: Вы создаете Вашу собственную метку.
    - 1 С помощью кнопок  $\uparrow/\downarrow$  выберите нужную цифру или букву (“\_” для пробела), затем нажмите  $\rightleftarrows$ .

**Если Вы ввели неверный символ**

С помощью кнопок  $\leftarrow/\rightarrow$  выберите неверный символ. Затем с помощью кнопок  $\uparrow/\downarrow$  выберите правильный символ.
    - 2 Выполните процедуру в шаге 1 для ввода имени, затем нажмите кнопку  $\oplus$ .

---

## Настройка HDMI

Позволяет соединить телевизор с оборудованием, поддерживающим функцию контроля по HDMI, подключенным к гнездам HDMI телевизора. Обратите внимание, что на подключенном устройстве также необходимо выполнить настройки соединения.

**“Контроль по HDMI”:** Настройка связи операций телевизора и подключенного устройства, совместимого “Контроль по HDMI”.

**“Автовыкл. устройств”:** Подключенное устройство, совместимое с контролем по HDMI, выключается, если вы переводите телевизор в дежурный режим с помощью пульта дистанционного управления.

**“Автовкл. ТВ”:** Телевизор включается одновременно с подключенным устройством, совместимым “Контроль по HDMI”.

**“Обнов. список устр-в”:** Создает или обновляет “Список устр-в HDMI”. Можно подключить до 11 совместимых устройств и до 5 устройств через одно гнездо. Рекомендуется обновлять “Список устр-в HDMI” при изменении подключений или установок.

**“Список устр-в HDMI”:** Отображает список подключенных устройств, совместимых “Контроль по HDMI”.

---

## Баланс громкости

Эта опция позволяет Вам задать независимый уровень громкости для каждого из устройств, подключенных к телевизору.

---

## Руч. настройка программ (Только в аналоговом режиме)

Изменяет настройки доступного аналогового канала.

С помощью кнопок  $\uparrow/\downarrow$  выберите номер программы, которую Вы хотите изменить. Затем нажмите  $\oplus$ .

### Система

Позволяет выполнить ручную настройку программ.

**1** С помощью кнопок  $\uparrow/\downarrow$  выберите “Система”, затем нажмите кнопку  $\oplus$ .

**2** С помощью кнопок  $\uparrow/\downarrow$  выберите одну из перечисленных ниже систем телевидения, затем нажмите кнопку  $\leftarrow$ .

V/G: для стран/регионов Западной Европы

D/K: для стран/регионов Восточной Европы

L: для Франции

I: для Великобритании



Данная опция является доступной или нет в зависимости от страны/региона, выбранной Вами в меню “Страна” (стр. 6).

### Канал

**1** С помощью кнопок  $\uparrow/\downarrow$  выберите “Канал”, затем нажмите кнопку  $\oplus$ .

**2** С помощью кнопок  $\uparrow/\downarrow$  выберите “S” (для кабельных каналов) или “C” (для каналов эфирного вещания), затем нажмите  $\rightarrow$ .

**3** Выполните настройку каналов следующим образом:

#### Если Вы не знаете номер канала (частоту)

Нажмите  $\uparrow/\downarrow$  для поиска следующего доступного канала. При нахождении какого-либо канала поиск останавливается. Для продолжения поиска нажмите  $\uparrow/\downarrow$ .

#### Если Вы знаете номер канала (частоту)

С помощью цифровых кнопок непосредственно введите номер телевизионного канала или канала видеосигнала.

**4** Нажмите кнопку  $\oplus$  для перехода к опции “Подтвер”, затем еще раз нажмите  $\oplus$ .

Повторите вышеописанную процедуру, чтобы установить вручную другие каналы.

### Имя

Эта опция позволяет Вам присвоить каналу любое имя, содержащее не более пяти символов (букв или цифр).

### АПЧ

С помощью этой опции Вы можете выполнить точную настройку выбранной программы в случае, если Вам кажется, что небольшая корректировка настройки позволит повысить качество изображения.

---

---

### **Аудиофильтр**

Эта опция позволяет улучшить качество звука для отдельных каналов в случае его искажения при трансляции в режиме “Моно”. Иногда нестандартный ТВ сигнал может вызвать искажение звука или его временное исчезновение при просмотре программ, транслируемых в режиме “Моно”. Если Вы не сталкиваетесь с проблемой искажения звука, мы рекомендуем Вам оставить для этой опции заводскую предустановку “Выкл.”.



Опция “Аудиофильтр” недоступна, если параметр “Система” установлен в опцию “L”.

### **Пропуск**

Данная опция позволяет пропускать неиспользуемые аналоговые каналы при выборе каналов с помощью кнопок PROG +/- . (Пропущенный канал можно выбрать с помощью цифровых кнопок.)

### **Подтвер**

Сохраняет изменения в настройках меню “Руч. настройка программ”.

---

# Меню “Цифровая конфигурация”

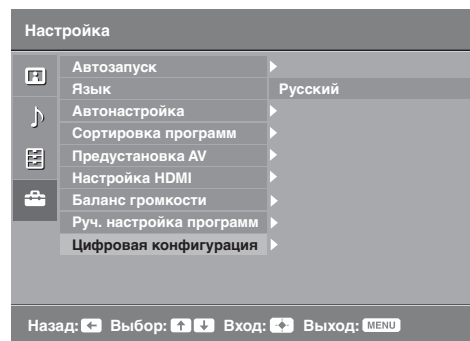

Вы можете выбрать нижеперечисленные опции в меню “Цифровая конфигурация”. Затем нажмите  $\uparrow/\downarrow$ , чтобы выбрать “Цифровая настройка” или “Цифровая конфигурация”. Чтобы выбрать опции в меню “Установки”, см. “Навигация по системе меню” (стр. 21).

$\rightarrow$   
Некоторые из функций в некоторых странах/регионах могут быть недоступными.

## Цифровая настройка

### Автопоиск цифр. станций

Выполняет настройку на все доступные цифровые каналы. Эта опция позволяет заново настроить телевизор после переезда или найти новые каналы, появившиеся в эфире. Нажмите  $\oplus$ .

### Редакт. списка программ

Эта опция позволяет удалить из памяти телевизора ненужные цифровые каналы и изменить порядок расположения сохраненных в ней цифровых каналов.

- 1 С помощью кнопок  $\uparrow/\downarrow$  выберите канал, который Вы хотите удалить или переместить в новое положение.

С помощью цифровых кнопок непосредственно введите трехзначный номер нужного телевизионного канала.

- 2 Выполните удаление или перемещение цифровых каналов следующим образом:

#### Удаление цифрового канала

Нажмите  $\oplus$ . После появления запроса подтверждения удаления нажмите  $\leftarrow$  для выбора опции “Да”, затем нажмите  $\oplus$ .

#### Изменение порядка расположения цифровых каналов

Нажмите  $\rightleftarrows$ , затем с помощью кнопок  $\uparrow/\downarrow$  выберите новое положение для данного канала и нажмите кнопку  $\leftarrow$ .

- 3 Нажмите RETURN.

### Руч. поиск цифр. Станций

Позволяет выполнять ручной поиск цифровых каналов.

- 1 С помощью цифровых кнопок введите номер канала, ручную настройку которого Вы хотите произвести, затем с помощью кнопок  $\uparrow/\downarrow$  выполните настройку канала.
- 2 После выполнения поиска доступных каналов нажмите кнопку  $\oplus$  для сохранения программ.

Повторите вышеописанную процедуру для ручного поиска других каналов.

### Настройка субтитров

“**Установка субтитров**”: При выборе опции “Для людей с наруш. слуха” на экране вместе с субтитрами возможен также показ визуальных пояснений (если канал передает такую информацию).

“**Язык субтитров**”: Эта опция позволяет выбрать язык, на котором субтитры выводятся на экран.

### Настройка звука

“**Тип аудио**”: Выполняет переключение телевизора в режим вещания для слабослышащих при выборе опции “Для людей с наруш. слуха”.

“**Язык аудио**”: Эта опция позволяет выбрать язык аудиовещания для того или иного канала. Некоторые цифровые каналы могут транслироваться с аудиовещанием на различных языках.

“**Звуковое описание**”: Включает звуковое описание визуальной информации, если оно передается вещательной станцией.

“**Уровень микширования**”: Выполняет регулировку уровня громкости основного звука и звукового описания.



Эта опция доступна только при установке для параметра “Звуковое описание” значения “Вкл.”

### Режим баннера

“**Основной**”: Выводит на экран информацию о программе с цифровым баннером.

“**Полный**”: Выводит на экран информацию о программе с цифровым баннером; подробная информация размещается под баннером.

### Замок от детей

Эта опция позволяет задать возрастные ограничения для тех или иных программ. Просмотр любой программы, на которую распространяются возрастные ограничения, возможен только после ввода правильного значения PIN-кода.

**1** С помощью цифровых кнопок введите ранее заданное Вами значение PIN-кода.

Если Вы ранее не задали PIN-код, на экране появится сообщение, указывающее на это. Выполните указания, приведенные ниже в разделе “PIN код”.

**2** С помощью кнопок / выберите возрастное ограничение или “Нет” (для просмотра без возрастных ограничений), затем нажмите .

**3** Нажмите RETURN.

### PIN код

#### Первоначальный выбор PIN кода

**1** С помощью цифровых кнопок введите новое значение PIN-кода.

**2** Нажмите RETURN.

#### Изменение PIN кода

**1** С помощью цифровых кнопок введите ранее заданное Вами значение PIN-кода.

**2** С помощью цифровых кнопок введите новое значение PIN-кода.

**3** Нажмите RETURN.



PIN-код 9999 принимается в любом случае.

### Техн. конфигурация

“**Авт. обновление станций**”: Позволяет телевизору обнаруживать и сохранять в памяти новые цифровые каналы по мере того, как они становятся доступными.

“**Загрузка ПО**”: Позволяет Вашему телевизору автоматически и бесплатно получать обновления программного обеспечения через приемную антенну (при их выпуске). Sony рекомендует всегда устанавливать эту опцию в положение “Вкл.”. Если Вы не хотите производить обновление своего программного обеспечения, установите эту опцию в положение “Выкл.”.

“**Системная информация**”: Выводит на экран информацию о текущей версии программного обеспечения и уровне сигнала.

“**Часовой пояс**”: Позволяет правильно выбрать часовой пояс, если он отличен от пояса, заданного по умолчанию для Вашей страны/региона.

“**Летнее время: Авто**”: Позволяет активировать или отменить переключение с зимнего времени на летнее и наоборот.

- “**Вкл.**”: Автоматически выполняет переключение с зимнего времени на летнее и наоборот в соответствии с календарем.
- “**Выкл.**”: Время выводится в соответствии с установкой параметра “Часовой пояс”.

### Настройка модуля SA

Эта опция позволяет получить доступ к платным программам, распространяемым по подписке при условии, что у Вас имеется Модуль ограниченного доступа (CAM) и карточка абонента. См. на стр. 18 расположение гнезда (PCMCIA).

## Установка принадлежностей (Настенный монтажный кронштейн)

### К сведению покупателей:

Для обеспечения сохранности изделия и из соображений безопасности компания Sony настоятельно рекомендует привлекать для установки телевизора только дилеров или лицензированных подрядчиков Sony. Не пытайтесь выполнить установку самостоятельно.

### К сведению дилеров и подрядчиков Sony:

Уделяйте повышенное внимание безопасности во время установки, периодического обслуживания и осмотра данного изделия.

Телевизор можно установить с помощью настенного монтажного кронштейна SU-WL500 или SU-WL100 (приобретается отдельно).

- Для надлежащей установки см. инструкции, прилагаемые к настенному монтажному кронштейну.
- См. в пункте “Отсоединение настольной подставки от телевизора” (стр. 7).
- См. в пункте “Таблица установочных размеров телевизора” (стр. 33).
- См. в пункте “Схема/таблица расположения винтов и скоб” (стр. 34).



При закреплении монтажной скобы установите телевизор на настольную подставку.

### SU-WL500 для KDL-32L40xx

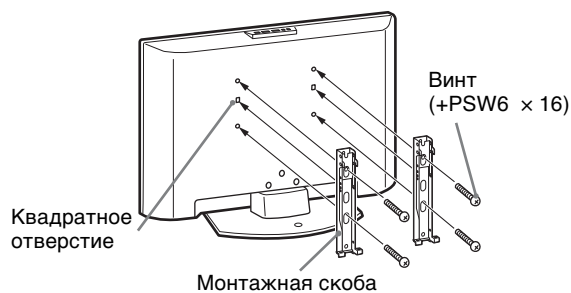

### SU-WL100 для KDL-26L40xx/KDL-19L40xx

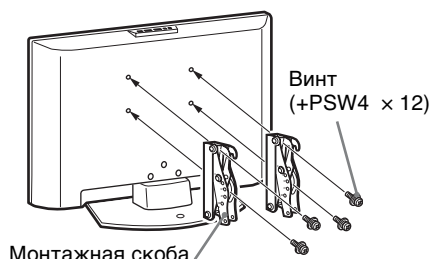

Для установки данного изделия необходимо наличие достаточного опыта, особенно для определения прочности стены, которая позволила бы выдержать вес телевизора. Обязательно привлеките для установки этого изделия на стену дилеров или лицензированных подрядчиков Sony и строго соблюдайте технику безопасности при выполнении работ по установке. Компания Sony не несет ответственность за любые поломки или травмы, вызванные неправильным обращением с изделием или его неправильной установкой.



## Таблица установочных размеров телевизора

### KDL-32L40xx

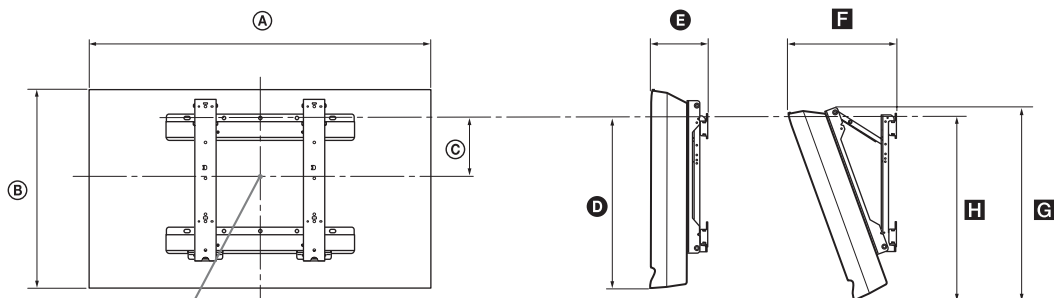

Центральная точка экрана

### KDL-26L40xx

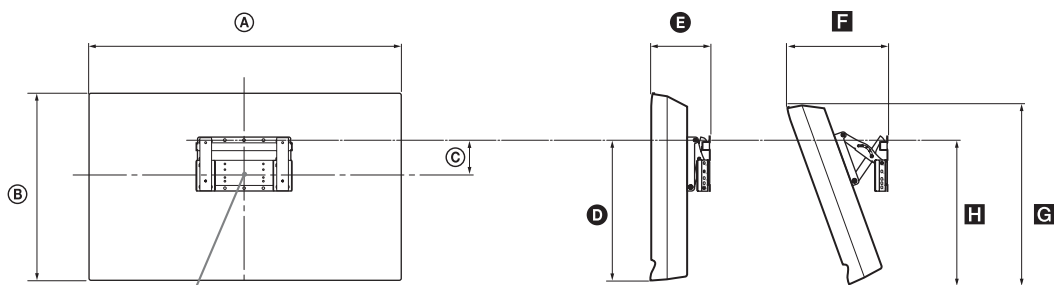

Центральная точка экрана

### KDL-19L40xx

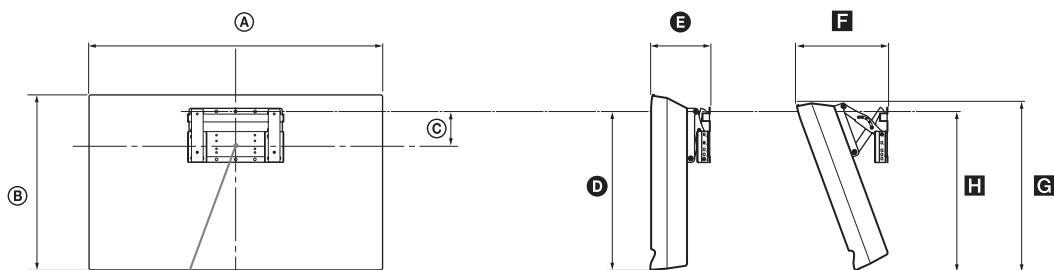

Центральная точка экрана

Единицы измерения: мм

Название модели	Размеры экрана		Координата положения центра экрана	Длина для каждого угла установки				
				Угол (0°)		Угол (20°)		
	A	B		C	D	E	F	G
KDL-32L40xx	807	548	172	485	167	304	532	513
KDL-26L40xx	674	470	92	352	153	258	456	357
KDL-19L40xx	479	376	125	339	136	215	362	340

Рисунки над таблицей могут немного отличаться в зависимости от установки.

#### ПРЕДУПРЕЖДЕНИЕ

Стена, на которую будет устанавливаться телевизор, должна быть достаточно прочной, чтобы выдержать вес, по крайней мере, в четыре раза превышающий вес устанавливаемого телевизора. Для определения веса телевизора см. пункт “Технические характеристики” (стр. 35).

Продолжение на следующей странице

## Схема/таблица расположения винтов и скоб

### KDL-32L40xx

Название модели	Положение винтов	Положение скоб
KDL-32L40xx	е, г	с

\* Расположения “а” и “b” крюка нельзя использовать для модели, указанной в таблице выше.

#### Положение винтов

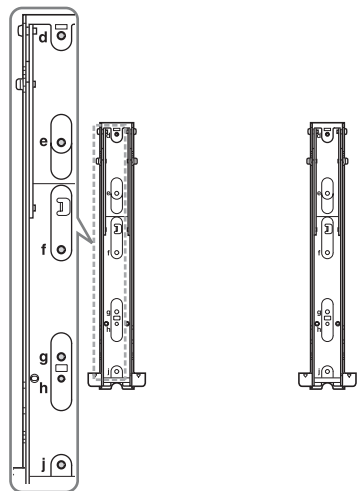

#### Положение скоб

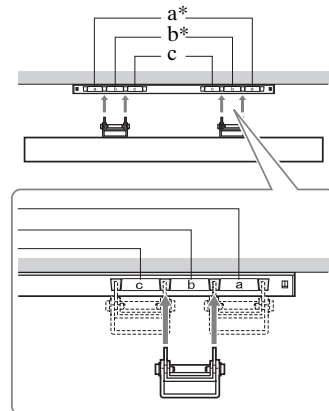





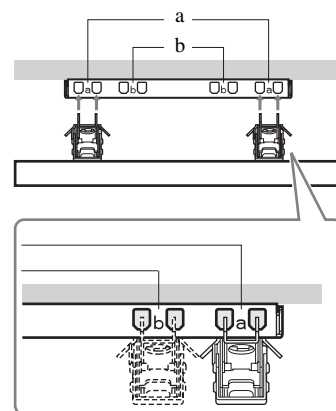





### KDL-26L40xx/KDL-19L40xx

Название модели	Положение скоб
KDL-26L40xx	a
KDL-19L40xx	b



# Технические характеристики

Наименование модели	KDL-32L40xx	KDL-26L40xx	KDL-19L40xx	
<b>Система</b>				
Система ТВ панели	LCD (ЖК) экран			
Система телевидения	В зависимости от выбранной Вами страны/региона Аналоговая: В/Г/Н, D/К, L, I Цифровая: DVB-T			
Система цветного телевидения	Аналоговая: PAL, SECAM, NTSC 3.58, 4.43 (только вход Video In) Цифровая: MPEG-2 MP@ML			
Диапазон принимаемых каналов	Аналоговая: 48.25 - 855.25 МГц Цифровая: VHF диапазон III (177.5 - 226.5 МГц)/UHF E21 - E69 (474 - 858 МГц)			
Выходная мощность звука	10 Вт + 10 Вт (RMS)		5 Вт + 5 Вт (RMS)	
<b>Входное/выходное гнездо</b>				
Антенна	Разъем 75 Ом для VHF/UHF			
 AV1*1	21-штырьковый разъем, включая аудио-/видеовход, вход RGB, вход S-Video и аналоговый телевизионный аудио-/видеовход.			
 AV2*2	21-штырьковый разъем, включая аудио-/видеовход, вход RGB, вход S-Video и аудио-/видеовход.			
 COMPONENT IN	Поддерживаемые форматы: 1080i, 720p, 576p, 576i, 480p, 480i Y: 1 Vp-p, 75 Ом, 0,3V отрицательная синхронизация/Pв/Св: 0,7 Vp-p, 75 Ом/ Pr/Cr: 0,7 Vp-p, 75 Ом			
 COMPONENT IN	Аудиовход (гнезда типа “тюльпан”)			
HDMI IN 1, 2	Видео: 1080i, 720p, 576p, 576i, 480p, 480i Аудио: Двухканальный линейный PCM 32, 44,1 и 48 кГц, 16, 20 и 24 бит Компьютер (см. таблицу) Аналоговое аудио (миниразъем) (только HDMI IN 2)			
 AV3	Видеовход (гнездо типа “тюльпан”)			
 AV3	Аудиовход (гнезда типа “тюльпан”)			
	Аудиовыходы (левый/правый) (гнезда типа “тюльпан”)			
 PC IN	Вход PC (15 Dsub) (см. стр. 36) G: 0,7 Vp-p, 75 Ом, не Sync on Green/B: 0,7 Vp-p, 75 Ом, не Sync on Green/ R: 0,7 Vp-p, 75 Ом, не Sync on Green  аудиовход компьютера (миниразъем)			
	Гнездо для подключения наушников			
	Разъем под CAM (Модуль ограниченного доступа)			
<b>Питание и другое</b>				
Электропитание	220–240 В пер. тока, 50 Гц			
Размер экрана	32 дюйма (прибл. 81,3 см по диагонали)	26 дюйма (прибл. 66,1 см по диагонали)	19 дюйма (прибл. 48,1 см по диагонали)	
Разрешение экрана	1366 точек (по горизонтали) × 768 строк (по вертикали)		1680 точек (по горизонтали) × 1050 строк (по вертикали)	
Потребляемая мощность	155 Вт	98 Вт	48 Вт	
Мощность, потребляемая в дежурном режиме*3	0,5 Вт или меньше	0,5 Вт или меньше	1 Вт или меньше	
Габариты (ширина × высота × глубина)	(с подставкой)	Около 80,7 × 58,5 × 24,2 см	Около 67,4 × 51,0 × 24,2 см	Около 47,9 × 41,3 × 19,1 см
	(без подставки)	Около 80,7 × 54,8 × 10,1 см	Около 67,4 × 47,0 × 9,5 см	Около 47,9 × 37,6 × 7,6 см
Вес	(с подставкой)	Около 15,0 кг	Около 11,7 кг	Около 5,8 кг
	(без подставки)	Около 13,0 кг	Около 9,5 кг	Около 5,3 кг
Прилагаемые принадлежности	См. “1: Проверка комплекта поставки” на стр. 4.			
Аксессуары, поставляемые в качестве опции	См. раздел “Установка принадлежностей (Настенный монтажный кронштейн)” на стр. 32.			

\*1 Выходы AV1 доступны только для аналогового телевидения.

\*2 Выходы AV2 для текущего экранного режима (кроме PC, HDMI1, 2, Component 1080i).

\*3 Указанная мощность в дежурном режиме достигается после того, как телевизор завершает необходимые внутренние процессы.

Конструкция и спецификации могут быть изменены без дополнительного оповещения.

## Характеристики входа для подключения PC IN

Сигналы	Пикселей по горизонтали	Строк по вертикали	Частота горизонтальной развертки (кГц)	Частота вертикальной развертки (Гц)	Стандарт
VGA	640	480	31,5	60	VGA
SVGA	800	600	37,9	60	VESA Guidelines
XGA	1024	768	48,4	60	VESA Guidelines
WXGA	1280	768	47,8	60	VESA

- Вход PC данного телевизора не поддерживает Sync on Green или Composite Sync.
- Вход PC данного телевизора не поддерживает черестрочные сигналы.
- Вход PC данного телевизора поддерживает сигналы, указанные в вышеприведенной таблице, с вертикальной частотой 60 Гц.

## Характеристики для подключения ПК для входов HDMI IN 1, 2

Сигналы	Пикселей по горизонтали	Строк по вертикали	Частота горизонтальной развертки (кГц)	Частота вертикальной развертки (Гц)	Стандарт
VGA	640	480	31,5	60	VGA
SVGA	800	600	37,9	60	VESA Guidelines
XGA	1024	768	48,4	60	VESA Guidelines
WXGA	1280	768	47,4	60	VESA
WXGA	1280	768	47,8	60	VESA
WXGA	1360	768	47,7	60	VESA

# Поиск неисправностей

Посмотрите, не мигает ли индикатор  (дежурного режима) красным светом.

## Если индикатор мигает



Активирована функция автодиагностики. Нажмите  на верхней части телевизора, чтобы его выключить, отсоедините сетевой провод и свяжитесь с вашим дилером или сервис-центром Sony.

## Если индикатор не мигает

- 1 Выполните проверки в соответствии с нижеприведенной таблицей.
- 2 Если Вы не смогли устранить неисправность, обратитесь к квалифицированным специалистам по обслуживанию телевизоров.

## Изображение

### Нет ни изображения (темный экран), ни звука.

- Проверьте правильность подключения антенны.
- Включите телевизор в сеть и нажмите кнопку , расположенную на верхней панели телевизора.
- Если индикатор  (дежурного режима) горит красным светом, нажмите .

### Нет изображения или информации меню от устройства, подключенного к Scart-разъему

- Нажмите  для вывода на экран списка подключенных к телевизору устройств, затем выберите нужный источник входного сигнала.
- Проверьте правильность подсоединения дополнительных устройств к телевизору.

### Двоение изображения или появление ореола

- Проверьте правильность подключения антенны.
- Проверьте место расположения и направление антенны.

### На экране видны только снег и помехи

- Проверьте, не сломана или не погнута ли антенна.
- Проверьте, не истек ли срок службы антенны (3-5 лет при нормальных условиях, 1-2 года при использовании в районах на морском побережье).

### Помехи на изображении (в виде точечных линий или полос)

- Держите телевизор вдали от источников электрических помех, таких как автомобили, мотоциклы, фены или оптические приборы.
- При установке дополнительных устройств оставляйте некоторое расстояние между ними и телевизором.
- Проверьте правильность подключения антенны.
- Держите кабель антенны вдали от других соединительных кабелей.

### Помехи звука или изображения при просмотре ТВ канала

- Выполните “АПЧ” (Автоматическую подстройку частоты) для получения лучшего качества изображения (стр. 28).

### Наличие на экране очень маленьких черных и/или ярких точек.

- Изображение на экране ТВ панели складывается из точек (пикселей). Маленькие черные точки и/или яркие точки (пиксели) на экране не являются дефектом.

### Цветные передачи воспроизводятся в черно-белом изображении



- Выберите “Сброс” (стр. 23).

### Отсутствие цвета или плохое качество цвета при передаче сигнала через гнезда COMPONENT IN

- Проверьте подключение  гнезд COMPONENT IN и плотность установок каждого гнезда в соответствующем гнезде.

## Звук

### Хорошее качество изображения, но нет звука

- Нажмите кнопку  + или  (Отключение звука).
- Проверьте, не установлен ли параметр “Динамик” в опцию “Динамик ТВ” (стр. 24).

## Каналы

### Нужный канал не выводится на экран

- Задайте другой режим работы (цифровой или аналоговый) и выберите нужный (цифровой или аналоговый) канал.

### Некоторые каналы не воспроизводятся на экране

- Канал используется только для передачи кодированных/получаемых по подписке программ. Подпишитесь на платные услуги.
- Канал используется только для передачи данных (без звука или изображения).
- Запросите в теле вещательной компании информацию о передаваемой программе.

### Цифровые каналы не выводятся на экран

- Обратитесь в местную сервисную службу, чтобы узнать, используется ли в Вашем регионе цифровое вещание.
- Перейдите на использование антенны с более высоким коэффициентом усиления.

## Общие

### Телевизор автоматически выключается (телевизор входит в дежурный режим)

- Проверьте, не включена ли функция “Таймер выкл.” (стр. 26).
- Если в течение 15 минут на телевизор не поступает ТВ сигнал и за это время не была нажата ни одна кнопка, телевизор автоматически переходит в дежурный режим.

### Не работает пульт ДУ

- Замените батарейки.

### Оборудование HDMI не появляется в списке “Список устр-в HDMI”

- Убедитесь, что используемое устройство поддерживает функцию контроля по HDMI.



