



BALLU AW-302

**увлажнитель воздуха с функцией
очистки и ионизации воздуха**



РУКОВОДСТВО ПО ЭКСПЛУАТАЦИИ

Перед началом эксплуатации увлажнителя воздуха
внимательно изучите данное Руководство и храните его
в доступном месте.



BALLU



ПРАВИЛА БЕЗОПАСНОЙ ЭУСПЛУАТАЦИИ

Перед началом эксплуатации увлажнителя воздуха (далее по тексту - прибора) внимательно изучите данное руководство и сохраняйте его для дальнейшего использования.

При эксплуатации электрических приборов неукоснительно соблюдайте следующие основные правила.

1. Используйте прибор только по назначению и строго в соответствии с требованиями, изложенными в данном руководстве. Невыполнение данных требований может привести к пожару или поражению электрическим током.
2. Во время работы прибор должен находиться только в вертикальном положении.
3. Прибор предназначен для увлажнения и очистки воздуха только в жилых помещениях. Не используйте прибор в административно-торговых и промышленных помещениях.
4. Не используйте прибор вне помещения.
5. Если в обслуживаемом помещении находятся дети, то эксплуатация прибора допускается только в присутствии взрослых.
6. Перед перемещением или чисткой прибора, а также при длительных перерывах в эксплуатации, отключайте прибор от сети электропитания.
7. Не устанавливайте прибор вблизи открытого огня, кухонной плиты и других нагревательных элементов.
8. Не допускается эксплуатировать неисправный или поврежденный в результате механического воздействия (падения и т.п.) прибор.
9. Не вставляйте, не садитесь и не кладите тяжелые предметы на прибор.
10. Установите прибор рядом с сетевой розеткой.
11. Во избежание повреждения прибора и поражения электрическим током не допускайте попадания посторонних предметов в воздухозаборные отверстия прибора.
12. Отсоединяя прибор от сети электропитания, не тяните за кабель. Возьмите штепсельную вилку рукой и выньте из розетки.
13. Не допускается эксплуатация прибора при повреждении или отсутствии корпуса!
14. Не вводите внутрь прибора посторонние предметы.
15. Никогда не перекрывайте воздухозаборное отверстие (рис. 8).
16. Запрещается садиться на прибор или класть на него какие-либо предметы.

УКАЗАНИЯ ПО МОНТАЖУ, ЭКСПЛУАТАЦИИ И ТЕХНИЧЕСКОМУ ОБСЛУЖИВАНИЮ ПРИБОРА

Распаковка

Осторожно извлеките прибор из упаковки (рис. 1-6).

ВНИМАНИЕ!

- Верхняя часть прибора просто стоит на поддоне и не закреплена (рис. 4)
- Осторожно снимите корпус прибора. Удалите специальную защитную ленту, закрывающую набор увлажняющих/очищающих дисков (рис. 5).
- Поставьте корпус прибора обратно на поддон, будьте осторожны, чтобы не повредить набор увлажняющих дисков (рис. 6).

Для хранения прибора при длительных перерывах в эксплуатации используйте оригинальную упаковку.

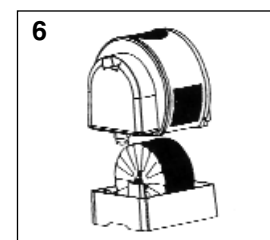
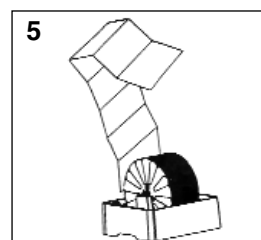
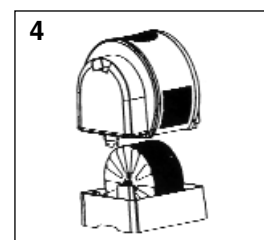
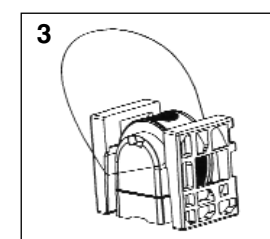
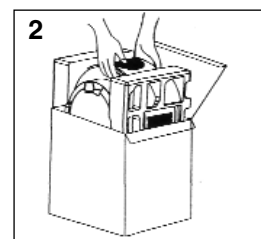
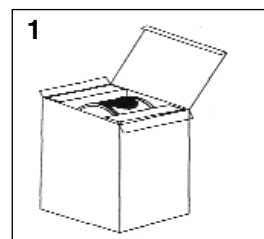

Компоненты прибора

- а) Резервуар/бак для воды
- б) Корпус прибора
- с) Воздухозаборное отверстие
- д) Воздуховыпускное отверстие
- е) Зубчатое колесо электропривода
- ф) Увлажняющий / очищающий диск
- г) Набор увлажняющих / очищающих дисков
- h) Поддон
- и) Шайба
- j) Резьбовая пробка резервуара для воды

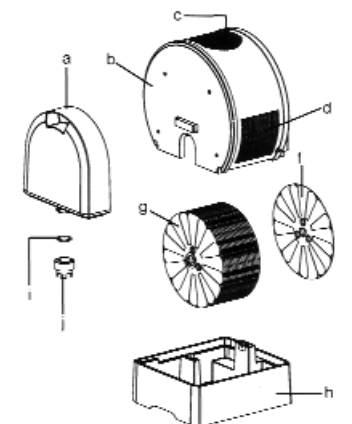

Монтаж прибора

Убедитесь, что параметры сети электропитания соответствуют техническим характеристикам, указанным на заводской табличке прибора (рис. 7).

Установите прибор на полу или на любой плоской, сухой, горизонтальной поверхности.

- Заводская табличка прибора расположена снизу на днище поддона (рис. 7).

- Обеспечьте свободный доступ к прибору и оставьте вокруг него свободное пространство, достаточное для проведения технического обслуживания и чистки прибора.

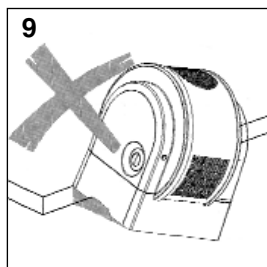
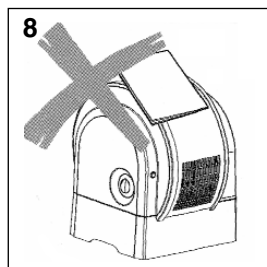
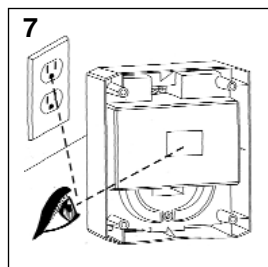

Заправка резервуара водой

Заправляйте резервуар только чистой холодной водопроводной водой (рис. 10-14).

Рекомендуется добавлять в воду бактерицидные средства, препятствующие размножению микробов и плесени, если у Вас нет возможности добавить бактерицидные средства, в таком случае при эксплуатации прибора необходимо мыть поддон для воды не реже 1 раза в 3 дня.

Не используйте для заправки прибора газированную минеральную воду.

Не добавляйте в воду ароматизаторы и эфирные масла. Под действием этих веществ пластиковые детали прибора могут деформироваться или изменить цвет.

Во избежание вытекания воды плотно закрутите крышку резервуара (рис. 13).

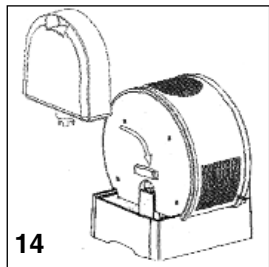
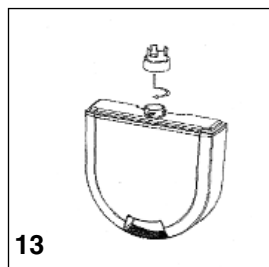
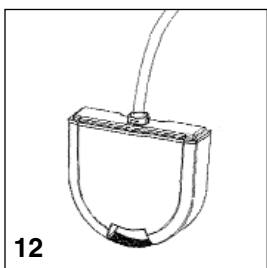
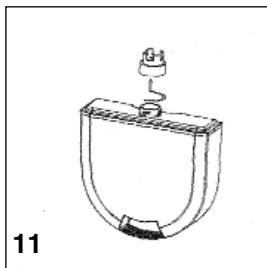
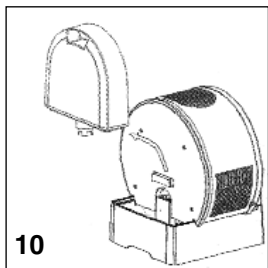

Ввод в эксплуатацию

Подсоедините прибор к сети электропитания (рис. 15) и установите регулятор производительности в положение I или II (рис. 16).

Для отключения прибора установите регулятор производительности в положение 0.

Регулярно проверяйте наличие воды в резервуаре и при необходимости заправляйте его.

- В ночном режиме (регулятор в положении I) прибор работает практически бесшумно.

- В нормальном режиме (регулятор в положении II) прибор работает с максимальной производительностью по увлажнению и очистке.

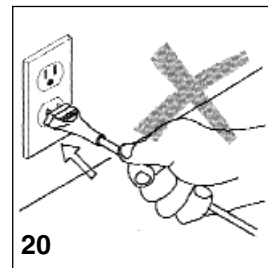
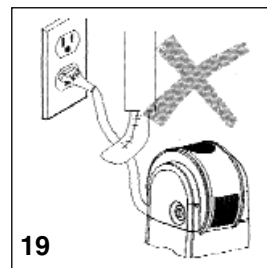
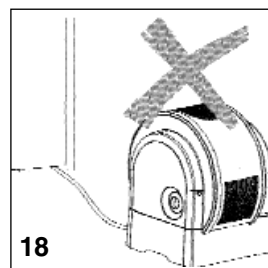
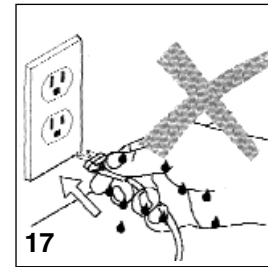
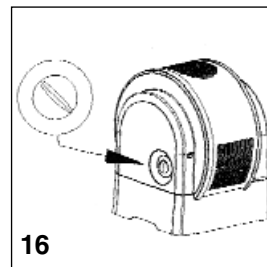
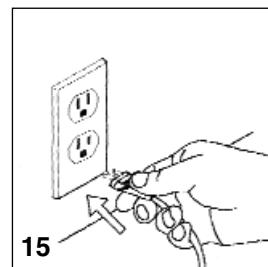

Включение ионизатора (генератора ионов)

Для включения ионизатора (генератора ионов) переведите выключатель, расположенный на правой стороне прибора, в положение ON (ВКЛ.). На выключателе загорится красный индикатор.

Для отключения генератора ионов переведите выключатель в положение OFF (ОТКЛ.). Красный индикатор погаснет.

Ионизатор вырабатывает анионы (отрицательные ионы), которые связывают содержащиеся в воздухе частички пыли, бактерии и грибки в кластеры, что облегчает их устранение и повышает очищающую способность "мойки воздуха". Кроме того, анионы благотворно воздействуют на организм человека, укрепляют нервную и кровеносную системы, улучшают деятельность легких и служат эффективной защитой от респираторных заболеваний.

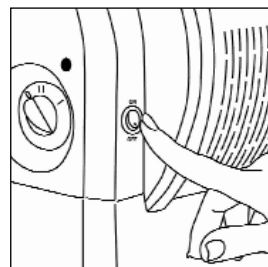

Чистка прибора

Не реже 1 раза в неделю необходимо тщательно промывать поддон и резервуар для воды. Мытье увлажняющих / очищающих дисков проводите каждые 2-4 недели.

Не используйте абразивные средства! Компоненты прибора следует промывать проточной водой.

- Интервалы между чистками зависят от качества воздуха в помещении заправляемой воды, а также от интенсивности (продолжительности) эксплуатации прибора.

- Для проведения чистки прибор может быть легко разобран без применения специальных инструментов. Если заправленный водой прибор не эксплуатировался в течение недели или более, то следует полностью опорожнить резервуар (рис. 24-26) и выполнить чистку прибора (рис. 26-30).

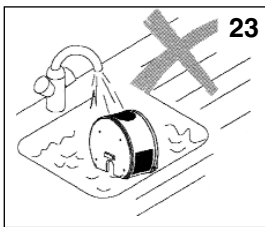
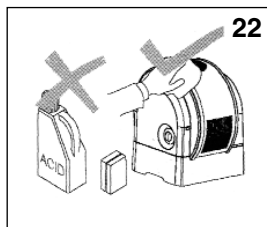
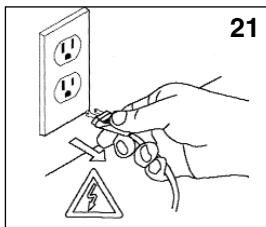

Чистка корпуса прибора

Очистите корпус прибора с помощью влажной ткани и высушите его. Если корпус сильно загрязнен, воспользуйтесь очищающим средством для пластмассовых изделий.

Один или два раза в год очищайте корпус прибора изнутри с помощью влажной ткани (см. рис. 28).

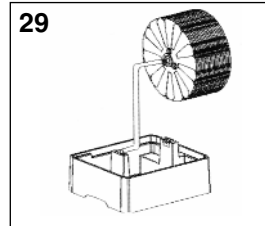
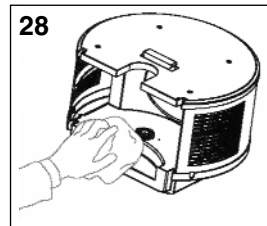
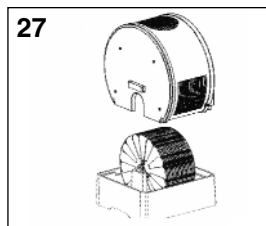
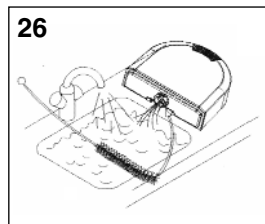
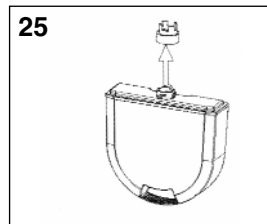
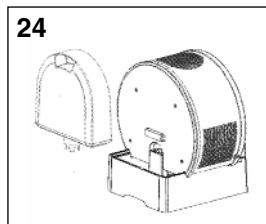

Чистка поддона и резервуара для воды

- С помощью пластмассовой или деревянной щетки удалите со стенок поддона известковые отложения (рис. 30). Используйте для этого имеющиеся в продаже моющие средства.

- По окончании чистки соберите прибор, установив все его элементы в исходное положение.

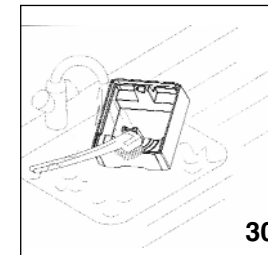

Чистка увлажняющих / очищающих дисков

ВНИМАНИЕ!

Диски очень хрупкие. Будьте осторожны!

Налейте в поддон любое имеющееся в продаже жидкое средство для удаления известковых отложений и на некоторое время оставьте набор увлажняющих / очищающих дисков погруженным в него (рис. 36). Несколько раз поверните набор увлажняющих / очищающих дисков вручную. Вылейте жидкость из поддона, затем тщательно промойте водой набор увлажняющих/очищающих дисков и поддон (рис. 37-39).

Если набор увлажняющих / очищающих дисков сильно загрязнен, то промойте его в посудомоечной машине (рис. 31).

Если необходимо очистить увлажняющие диски по отдельности, то снимите с оси зубчатое колесо электропривода (рис. 32), а затем увлажняющие диски (рис. 33).

Легкий известковый налет на дисках повышает интенсивность увлажнения и очищающую способность!

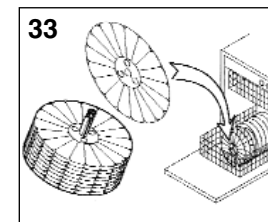
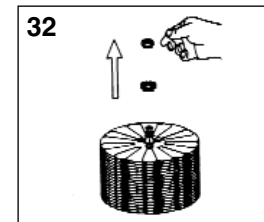
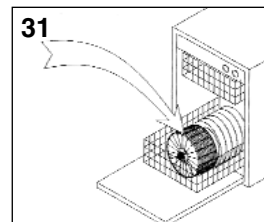

Будьте осторожны!

Не повредите набор увлажняющих / очищающих дисков, помещая его в посудомоечную машину. Если в посудомоечной машине недостаточно места, то разберите набор и поместите диски в машину по отдельности (рис. 33). При чистке дисков в посудомоечной машине используйте температуру воды не более 40°C и категорически запрещается использовать режим сушки, иначе увлажняющие диски могут повредиться от высокой температуры.

- По окончании чистки соберите набор увлажняющих / очищающих дисков и прибор, установив все элементы в исходное положение.

ПОИСК И УСТРАНЕНИЕ НЕИСПРАВНОСТЕЙ

Неисправность	Вероятная причина	Способ устранения
Прибор не работает	Кабель электропитания не подсоединен к сетевой розетке	Вставьте штепсельную вилку в сетевую розетку
	Регулятор производительности в положении 0.	Установите регулятор производительности в положение I или II.
Посторонний шум (скрежет)	Набор увлажняющих / очищающих дисков установлен в поддоне неправильно	Правильно установите набор увлажняющих / очищающих дисков в поддоне
Отсутствует увлажнение	Набор увлажняющих / очищающих дисков установлен в поддоне неправильно	Правильно установите набор увлажняющих / очищающих дисков в поддоне
	В поддоне отсутствует вода	Заправьте резервуар водой

ХРАНЕНИЕ ПРИБОРА

Перед длительным хранением опорожните резервуар для воды.

Очистите прибор, как описано выше, и тщательно высушите его.

Выкрутите резьбовую пробку из резервуара для воды и храните ее так, чтобы не повредить уплотнение.

Рекомендуется хранить прибор в оригинальной упаковке в сухом прохладном месте.

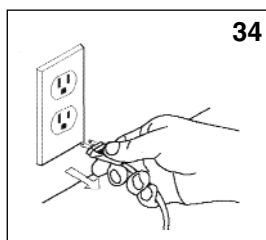

34

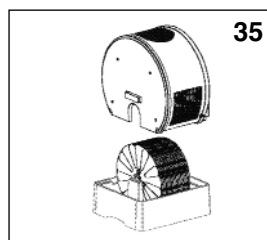

35

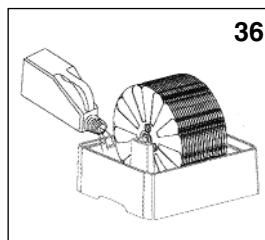

36

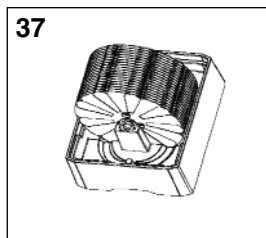

37

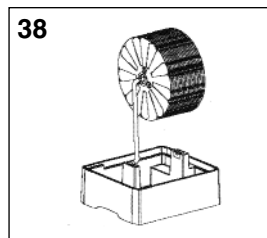

38

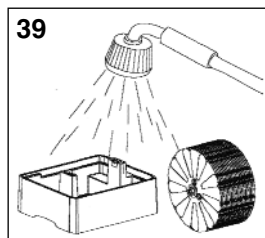

39

ТЕХНИЧЕСКИЕ ХАРАКТЕРИСТИКИ

1. Обслуживаемая площадь:	до 50 м ²
2. Производительность по увлажнению:	250 мл/ч
3. Объем бака для воды:	6 л
4. Режим работы:	/ II-интенсивный / I-умеренный
5. Подключение:	~220 В / 50 Гц
6. Потребляемая мощность:	20 Вт
7. Вес брутто:	6.95 кг
8. Габаритный размер (в упаковке, Ш*Г*В):	397*338*448 мм
9. Габаритный размер (без упаковки, Ш*Г*В):	381*318*419 мм

УТИЛИЗАЦИЯ ПРИБОРА

По окончании срока службы прибор следует утилизировать в соответствии с нормами и требованиями действующего законодательства РФ. Подробную информацию по утилизации прибора Вы можете получить у представителя местного органа власти.



ГАРАНТИЙНЫЕ ОБЯЗАТЕЛЬСТВА

Сроки гарантийного обслуживания устанавливаются местным представителем фирмы-изготовителя в соответствии с действующим законодательством РФ. Все приборы проходят тщательный контроль качества. При возникновении неисправности Вы можете обратиться в сервисный центр или к продавцу.

Срок службы прибора - 5 лет.

Прибор соответствует требованиям нормативных документов: ГОСТ Р МЭК 335-1-94, ГОСТ Р МЭК 60335-2-98-2000, ГОСТ Р 51318.14.1-99, ГОСТ Р 51318.14.2-99, ГОСТ Р 51317.3.2-99, ГОСТ Р 51317.3.3-99.

Наименование изготовителя: BALLU INDUSTRIAL GROUP

Адрес (местонахождение) изготовителя: Block, F 21/F, Wah Lok Industrial Centre, 31-41, Shan Mei Street, Fo Tan, Shatin, N.T., Китай

№ Сертификата: B09161

Выдан: РОСС RU.0001.11AE25 ОС ПРОДУКЦИИ АНО "НТЦ "СТАНДАРТ"

Срок действия сертификата: с **07.07.2006** г. по **05.07.2007** г.

(Сертификат обновляется ежегодно)



Товар сертифицирован в России. AE25

