

Уважаемый покупатель!

Перед пуском следует тщательно изучить инструкцию по установке и эксплуатации, прежде чем включать машину в электросеть. Выполнение следующих инструкций предотвращает риск получения травм и/или повреждения машины.

Храните эти документы в надежном месте для последующего использования.

Руководство по эксплуатации составлено для различных машин, поэтому некоторые упомянутые здесь особенности не относятся конкретно к вашей машине.

# Содержание

---

## Введение

### **1** Утилизация Стр. 3

Переработка .....	3
Утилизация вашей старой машины .....	3

### **2** Инструкции по технике безопасности Стр. 3

Перед установкой.....	3
Перед первым включением.....	3
Безопасность детей.....	4
При ежедневной эксплуатации.....	4
При возникновении проблем .....	4

### **3** Ознакомление с машиной Стр. 5

Внешний вид машины .....	5
Панель управления .....	5

### **4** Как пользоваться машиной Стр. 6

Смягчение воды .....	6
Заполнение посудомоечной машины солью .....	7
Заполнение дозатора средством для ополаскивания .....	8
Заполнение дозатора моющим средством.....	8

### **5** Что не следует мыть в посудомоечной машине Стр. 10

### **6** Загрузка посудомоечной машины Стр. 10

Общие положения .....	10
Нижняя корзина .....	11
Корзина для столовых приборов.....	11
Нижняя корзина .....	12

**7** Как чистить машину Стр. 13

---

Чистка фильтров .....	13
Чистка распыляющих консолей .....	14
Чистка фильтрующей вставки .....	14

**8** Устранение неисправностей. Что делать, если... Стр. 14

---

Посудомоечная машина не работает .....	14
Неудовлетворительные результаты мойки .....	15

**9** Технические данные Стр. 21

---

**10** Инструкции по сборке Стр. 21

---

Меры безопасности при установке .....	21
Установка вашей посудомоечной машины ...	22
Подключение воды .....	22
Слив воды .....	23
Электрические соединения .....	23

**11** Обслуживание Стр. 23

---

## 1 Утилизация

### Переработка

Упаковка и некоторые детали вашей машины изготовлены из материалов, подлежащих вторичной переработке. Эти материалы снабжены меткой в виде символа вторичной переработки и информацией о типе материала (PE, PS, POM).

Перед вводом машины в эксплуатацию следует снять упаковочный материал и утилизировать его в соответствии с действующими правилами.

#### ⚠ Предупреждение

Упаковочные материалы могут представлять опасность для детей. Вещества многоразового использования можно выбросить в места утилизации отходов. Более подробную информацию можно получить от местных властей и от служб, занимающихся утилизацией отходов.

### Утилизация вашей старой машины

Утилизируйте свою старую машину в соответствии с правилами утилизации, действующими в населенном пункте, в котором вы проживаете. В целях безопасности на время транспортировки следует сделать машину неработоспособной. Вытащите вилку и отрежьте кабель электропитания. Заблокируйте замок дверцы.

## 2 Инструкции по технике безопасности

### Перед установкой

Осмотрите машину на предмет повреждений при транспортировке. Никогда не устанавливайте и не используйте поврежденные машины. В случае сомнений обратитесь к поставщику.

### Перед первым включением

- См. Примечания по установке на стр. 22.
- Поручите заземление системы квалифицированному электрику. Производитель не несет ответственности за ущерб, причиненный вследствие эксплуатации машины без соответствующего заземления.
- Перед эксплуатацией машины просим проверить соответствие данных, указанных на паспортной табличке машины, данным вашей электросети.
- Во время установки посудомоечная машина должна быть изолирована от электросети.

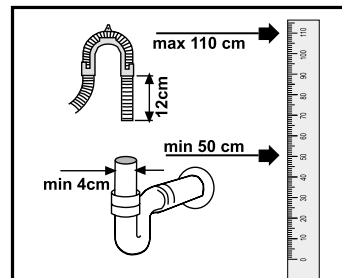
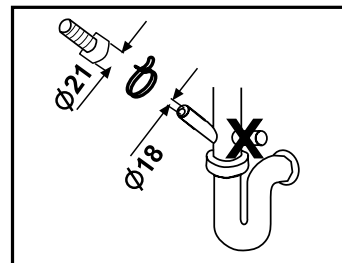
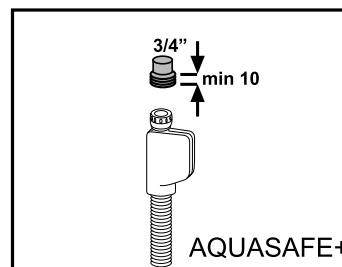

### AQUASAFE+ (в зависимости от модели)

Система Aquasafe+ защищает вас от ущерба от утечки воды из впускного водяного шланга. Не погружайте коробку клапана системы в воду; она содержит электрические компоненты. В случае повреждения следует вынуть штепсельную вилку из розетки. Не укорачивайте и не удлиняйте вставку шланга, т.к. она содержит электрические провода и компоненты.

### Слив воды

Подсоединение сливного шланга. Убедитесь, что впускной водяной шланг не имеет перегибов и не пережат. Проверьте, чтобы сливной шланг был прочно закреплен на месте.

### Удлинительные шланги

Если необходим удлинительный шланг, следует использовать сливной шланг такого же качества. Максимальная длина не должна превышать 4 м. В противном случае это отрицательно повлияет на процесс очистки машины.

### Подсоединение к сифону

Высота слива должна находиться на высоте от 50 до 100 см от пола. Используйте зажимы шланга для крепления сливного шланга к сифону.

### Электрические соединения

Информация о токе, напряжении сети и предохранителях указана на паспортной табличке. Табличка расположена на внутренней стороне дверцы. После установки штепсельная вилка должна быть легко доступной. Доступ к сетевым и изолированным кабелям после установки должен быть воспрещен.

## 11 Обслуживание

В случае появления неисправностей в работе вашей машины обратитесь к примечаниям и рекомендациям в руководстве по эксплуатации.

Если устранить проблему не удастся, наш персонал по обслуживанию покупателей готов вам помочь.



## Установка вашей посудомоечной машины

- Выберите подходящее место для посудомоечной машины. Следует обеспечить устойчивое горизонтальное положение машины.
- Неровность пола можно компенсировать регулировкой винтовых ножек. При правильно установленной машине дверца должна легко закрываться.
- Шланги подачи и слива воды следует разместить так, чтобы они могли свободно перемещаться, не перегибались и не пережимались.
- Машины нельзя подключать в помещениях с температурой ниже 0° по Цельсию.

## Подключение воды

- Посудомоечную машину можно подключать к холодной и горячей воде с максимальной температурой 60°C.
- Посудомоечную машину нельзя подключать к устройствам открытого подогрева воды и к проточным водонагревателям.

## Допустимое давление воды:

Нижнее допустимое давление воды:  
0,3 бар = 3 Н/см<sup>2</sup> = 30 кПа

Если давление воды ниже 1 бар, просим обратиться к техническому специалисту.

Предельно допустимое давление воды:  
10 бар = 100 Н/см<sup>2</sup> = 1 МПа

При давлении воды свыше 10 бар следует установить редукционный клапан (имеется в магазинах торговой сети).

## Подсоедините впускной водяной шланг.

Убедитесь, что впускной водяной шланг не имеет перегибов и не пережат. Не устанавливайте шланги, бывшие в употреблении.

Используйте наворачивающийся соединитель шланга для подсоединения шланга к водопроводному выводу с наружной резьбой 3/4 дюйма.

При необходимости используйте вставной фильтр для отфильтровывания осадков в трубах. Убедитесь в отсутствии течи соединения.

**Внимание**  
⚠ По соображениям безопасности перекрывайте кран после каждого процесса ополаскивания.

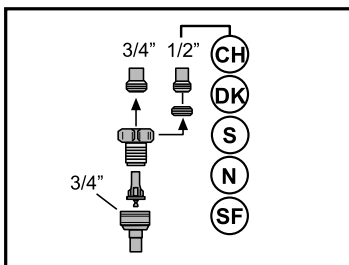
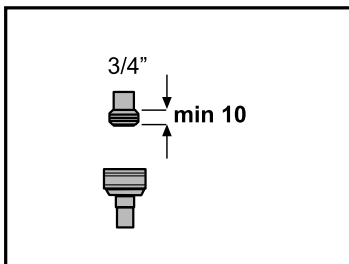

- Не следует использовать удлинитель для подключения машины к электросети. Удлинители не обеспечивают необходимую безопасность (напр., опасность перегрева).
- Всегда используйте только оригинальную штепсельную вилку, поставляемую с машиной.
- После установки машины доступ к штепсельной вилке должен быть свободным.

## Безопасность детей

- Не разрешайте детям играть с машиной.
- Моющие средства для посудомоечной машины могут оказывать разъедающее воздействие на область глаз, рта и горла. Следует обращать внимание на сведения о безопасности, предоставляемые производителями моющих средств.
- Никогда не оставляйте детей без присмотра при открытой машине. В машине могут находиться остатки моющих средств.
- Вода в посудомоечной машине не является питьевой. Опасность поражения каустическими веществами.
- Всегда размещайте длинные и острые/заостренные предметы (напр., сервировочная вилка, нож для хлеба) в корзину для столовых приборов заостренной стороной вниз либо плашмя в нижнюю корзину для предотвращения возможных травм.

## При ежедневной эксплуатации

- Используйте машину только в домашнем хозяйстве в следующих целях: Мойка домашней посуды.
- Не используйте химические растворители в машине; это взрывоопасно.
- Не садитесь и не становитесь на открытую дверцу, а также не кладите на нее другие предметы. Машина может опрокинуться.
- Не открывайте дверцу во время работы машины. Возможна утечка горячей воды или пара.
- Не оставляйте дверцу открытой – открытая дверца может привести к опасной ситуации.

## При возникновении проблем

- Ремонт и замена частей машины должны выполняться только квалифицированным персоналом по обслуживанию покупателей.
- В случае возникновения проблем или при ремонтных работах отсоедините машину от электросети:
  - отсоедините машину, вытащив штепсельную вилку
  - выключите предохранитель.
- Не тяните за кабель – беритесь за штепсельную вилку. Перекройте кран подачи воды.

### 3 Знакомство с машиной

#### Внешний вид машины

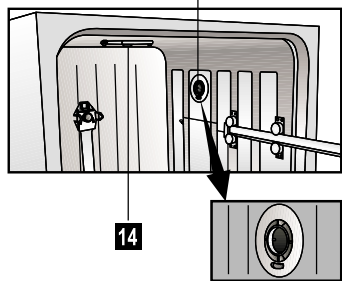
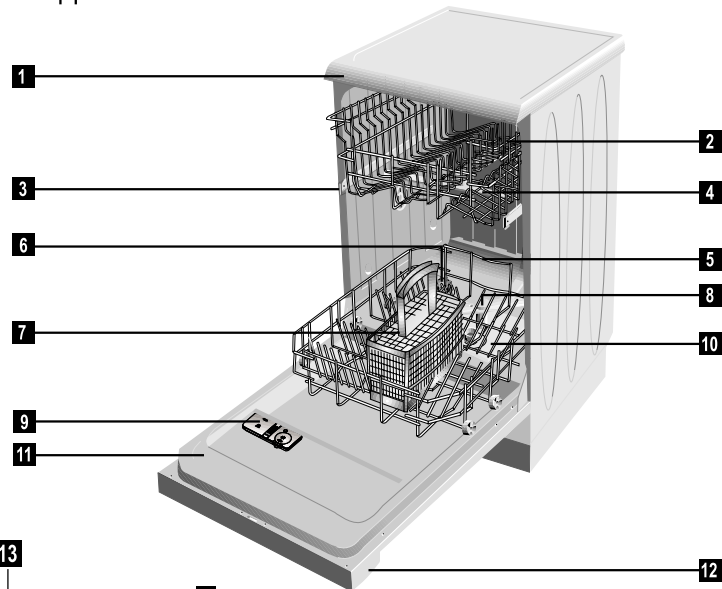

- 1 Корпус
- 2 Верхняя корзина с решеткой
- 3 Направляющая для верхней корзины
- 4 Верхняя консоль распыления
- 5 Нижняя корзина
- 6 Контейнер для соли
- 7 Корзина для столовых приборов
- 8 Нижняя консоль распыления
- 9 Дозатор моющего средства
- 10 Фильтры
- 11 Дверца
- 12 Панель управления
- 13 Система тепловой сушки с турбовентилятором (в зависимости от модели)

#### Панель управления

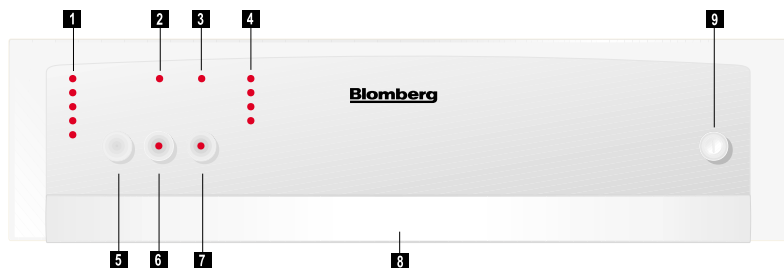

- 1 Индикаторы программы
- 2 Индикатор уровня средства для ополаскивания
- 3 Индикатор уровня соли
- 4 Светодиодные индикаторы выполнения
- 5 Кнопка выбора программы
- 6 Кнопка Пуск/Остановка
- 7 Кнопка экономного режима
- 8 Ручка дверцы
- 9 Кнопка включения/выключения

### 9 Технические особенности

Емкость загрузки	12
Допустимое давление воды	0,3 – 10 бар (= 3 – 100 Н/см <sup>2</sup> = 0,01-1,0 мПа)
Электрические соединения	230 вольт, 10 ампер (см. паспортную табличку)
Полная мощность	2000 Вт
Мощность нагревателя	1800 Вт

В связи с постоянным совершенствованием нашей продукции технические характеристики могут изменяться без предварительного уведомления.

Данное устройство соответствует следующим Директивам ЕС:

73/23/ЕС	Директива по низкому напряжению
89/336/ЕС	Директива по электромагнитной совместимости (EMV)
93/68/ЕС	Директива СЕ по идентификации
DIN EN 50242	Электрические посудомоечные машины для домашнего применения
	Методика тестирования потребительских свойств

### 10 Инструкции по сборке

#### Меры безопасности при установке

Перед установкой и использованием машины проверьте ее на предмет возможных повреждений при транспортировке. В случае повреждения машины свяжитесь со своим поставщиком. Никогда не устанавливайте и не используйте поврежденные машины.

Для правильного подключения посудомоечной машины следует соблюдать следующие инструкции.

- Перед введением машины в эксплуатацию убедитесь, что данные на паспортной табличке соответствуют току и напряжению вашей электросети.
- Подключение машины следует выполнять только к соответствующим образом заземленной розетке. Убедитесь, что заземление выполнено в соответствии с правилами.
- Заземленная розетка должна быть легко доступной и находиться вблизи от машины.
- Не используйте удлинители или многочисленные переходники. Существует опасность пожара вследствие перегрева.
- Жесткий монтаж должен выполняться только квалифицированным электриком.
- Проверьте сетевой кабель, шланг подачи воды и сливной шланг. Поврежденные части могут заменяться только персоналом по обслуживанию покупателей или квалифицированным специалистом-электриком сервисной службы.

## 4 Установка уровня жесткости воды для ее смягчения

### Смягчение воды

Для посудомоечной машины требуется довольно мягкая вода. Если ее жесткость превышает 6°dH, на посуде будет образовываться накипь. Во избежание этого в воду для ее смягчения автоматически добавляется специальная соль, благодаря чему достигается наилучшее качество мытья и сушки посуды.

Жесткость воды можно узнать, обратившись в местную лабораторию по исследованию воды или измерив ее с помощью прилагающейся индикаторной полоски. Чтобы измерить жесткость воды, выполните такие действия.



1. Перед включением электроприбора нажмите и удерживайте кнопку **выбора программы**.
2. Включите электроприбор, нажав кнопку **включение/выключение**, после чего отпустите ее.
3. Удерживайте кнопку выбора программы нажатой в течение 10 секунд, пока не начнет мигать индикатор кнопки Пуск/Остановка.
4. Нужную жесткость воды можно задать с помощью кнопки **выбора программы** (сравните цвет индикатора с таблицей уровней жесткости). Загорится соответствующий светодиодный индикатор.
5. Выбрав уровень жесткости воды, нажмите кнопку **Пуск/Остановка**, чтобы сохранить параметр. Теперь контрольный индикатор на этой кнопке горит непрерывно.

### Степень жесткости

Степень жесткости	Английские градусы °dE	Немецкие градусы °dH	Французские градусы °dH	Светодиодные индикаторы
1 	0-6	0-5	0-9	● Мойка ○ Ополаскивание ○ Сушка ○ Окончание Горит только индикатор «Мойка»
2 	7-14	6-11	10-20	○ Мойка ● Ополаскивание ○ Сушка ○ Окончание Горит только индикатор «Ополаскивание»
3 	15-21	12-17	21-30	○ Мойка ○ Ополаскивание ● Сушка ○ Окончание Горит только индикатор «Сушка»
4 	22-28	18-22	31-40	○ Мойка ○ Ополаскивание ○ Сушка ● Окончание Горит только индикатор «Окончание»
5 	29-42	23-34	41-60	○ Мойка ○ Ополаскивание ○ Сушка ● Окончание Горят все четыре индикатора
6 	43-56	35-45	61-80	○ Мойка ○ Ополаскивание ○ Сушка ● Окончание Горят все четыре индикатора

°dH: немецкие градусы

1 °dH = 1 мг CaO/100 мл воды = 0,179 ммоль

Выключите электроприбор, снова воспользовавшись кнопкой **включение/выключение**.

Если жесткость воды не превышает 5 °dH, специальная смягчающая соль не нужна. В этом случае контрольный индикатор «Соль» горит непрерывно (его поведение зависит от модели).

Если жесткость воды в вашей местности превышает 45°dH, в машине следует предусмотреть смягчение воды с помощью специального устройства.

Если используется речная или дождевая вода, рекомендуется установить фильтры.

При переезде не забудьте установить уровень жесткости воды, соответствующий новым условиям.



### Посуда разбита

#### Возможные причины

- Неправильная загрузка
- Корзины перегружены

#### Как устранить эти проблемы

- Загрузите посудомоечную машину в соответствии с инструкциями.
- Не перегружайте корзины для посуды. Предметы посуды могут ударяться друг о друга и биться.



### Пена

#### Возможные причины

- Посуда была предварительно вымыта вручную с большим количеством средства для мойки посуды
- Средство для ополаскивания случайно протекло в машину
- Крышка дозатора средства для ополаскивания не была закрыта.

#### Как устранить эти проблемы

- Посуда не нуждается в предварительной мойке. Грубые загрязнения следует удалить посудной тканью, либо подержать посуду под проточной водой.
- Если при заполнении ополаскивающее средство пролилось, его следует удалить бумажной салфеткой или губкой.
- После заполнения дозатора средством для ополаскивания всегда следует убедиться, что крышка плотно закрыта.



### После цикла ополаскивания в машине остается вода

#### Возможные причины

- Засорены фильтры
- Перегиб сливного шланга. Засорение или перегиб выпускного шланга.

#### Как устранить эти проблемы

- Очистите все сетки и фильтры, как указано в руководстве
- Убедитесь в правильном положении выпускного шланга.

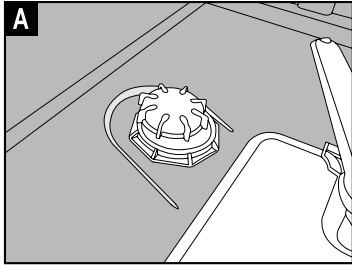

## Заполнение посудомоечной машины смягчающей солью

⚠ Внимание

Для умягчения воды используйте в своей машине только специальную соль для посудомоечных машин. Производитель не несет ответственности за повреждения вследствие использования неправильного типа соли.

Не используйте крупнозернистую соль. Мелкозернистая или порошкообразная соль легче растворяется. Никогда не используйте поваренную или столовую соль. Эти типы солей плохо растворяются в воде и наносят вред функции смягчения воды.

Снимите нижнюю корзину машины.

Отверните заворачивающуюся крышку контейнера для соли, поворачивая ее против часовой стрелки (рис. **A B**)

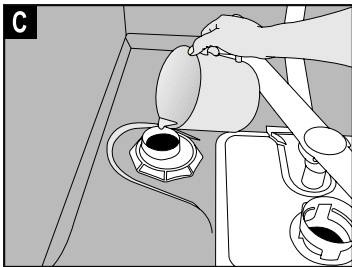
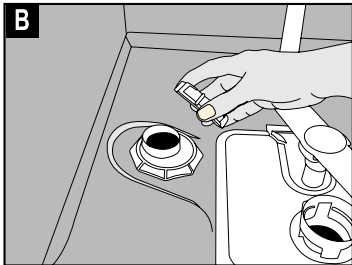

При первой эксплуатации:

Налейте 1 литр воды в контейнер для соли (рис. **C**)

Насыпьте соль в контейнер с помощью входящей в комплект воронки для соли (рис. **D**)

Насыпьте достаточное количество соли для заполнения контейнера. Контейнер вмещает примерно 2 кг.

Плотно заверните крышку.

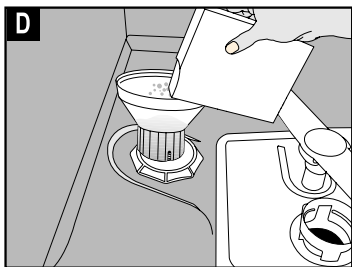

Сразу после заполнения контейнера для соли запустите программу мойки. Программа мойки предотвращает повреждение машины, которое может причинить проливание солевого раствора. После первого цикла мойки индикатор уровня соли погаснет.



## потускнение узоров

Возможные причины

- узоры на стекле и фарфоре на стекле и фарфоре

Как устранить эти проблемы

- Стекло, фарфор и столовые приборы данного типа не предназначены для посудомоечных машин.



## Царапины на посуде

Возможные причины

- Предметы/части посуды изготовлены из алюминия
- Крышка контейнера для соли не закрывается должным образом.
- Неправильно определена жесткость воды; используется слишком мало соли.
- Моющие средства хранились в неблагоприятных условиях
- Корзины перегружены

Как устранить эти проблемы

- Столовые приборы и посуда данного типа не предназначены для посудомоечных машин.
- Проверьте плотность закрытия крышки контейнера для соли. Используйте воронку для засыпки специальной соли. Начинайте программу предварительной мойки сразу после засыпки соли. После завершения программы проверьте, не ослабла ли крышка.
- Сверьте установленные значения с исходными данными местной службы водоснабжения.
- Моющие средства не следует хранить более 2 месяцев. Храните моющие средства в сухом месте. Тщательно закрывайте крышку контейнера.
- Убедитесь, что отдельные предметы из стекла и посуда не соприкасаются. Во время процесса мойки они могут соприкасаться и царапать друг друга.

- Остатки пищи находятся на посуде слишком долго
- Машина не заземлена должным образом
- Детали столовых приборов из низкосортной нержавеющей стали.
- Предметы посуды с пятнами ржавчины

- Удалите грубые загрязнения под проточной водой и выполните программу предварительной мойки с интервалом в 2 дня без моющего средства.
- Проверьте заземление системы. Статическое электричество может разъесть раковины в металле и причинять непоправимые повреждения.
- Ржавчины на таких предметах избежать невозможно. Столовые приборы либо посуда данного типа не предназначены для посудомоечных машин.
- Посуда с ржавчиной может "заразить" другие предметы. Столовые приборы либо посуда данного типа не предназначены для посудомоечных машин.



### Остатки моющего средства остаются в дозаторе

#### Возможные причины

- Влага в дозаторе моющего средства
- Моющее средство слишком долго находится в дозаторе посудомоечной машины
- Крышка дозатора моющего средства не открыта.
- Моющее средство влажное или слиплось
- Засорены сопла распылителей.

#### Как устранить эти проблемы

- Перед заполнением убедитесь, что дозатор для моющего средства сухой.
- Заполняйте моющее средство непосредственно перед мойкой.
- При загрузке посудомоечной машины убедитесь, что вы случайно не открыли крышку.
- Храните моющие средства в сухом месте. Тщательно закрывайте крышку контейнера.
- Очистите распыляющие консоли, как описано в руководстве

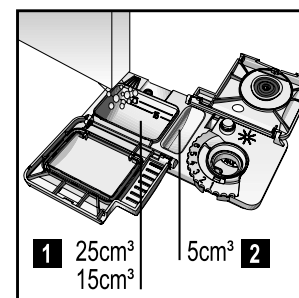
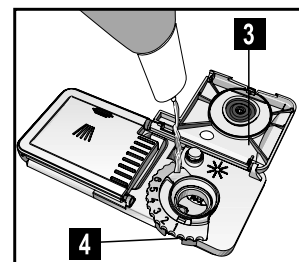
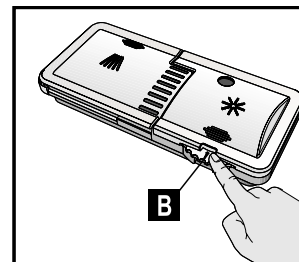

### Заполнение дозатора средством для ополаскивания

Средства для ополаскивания позволяют лучше и чище ополаскивать посуду промывочной водой и предотвращают появление на посуде следов от воды или разводов. Используйте только средства для ополаскивания, предназначенные для использования в посудомоечных машинах.

- Примечание - Если вы используете моющее средство с этикетками "2 в 1" или "3 в 1", вам не требуется дополнительное средство для ополаскивания.

Откройте дозатор для ополаскивающего средства, нажав на фиксатор (E)

Осторожно налейте средство для ополаскивания до отметки MAX. Закройте крышку до ее защелкивания (3).

Тщательно вытрите пролитое средство для ополаскивания. Чрезмерное количество средства для ополаскивания способствует повышенному пенообразованию, что затрудняет очистку посуды.

Установите дозу средства для ополаскивания

Доза используемого средства для ополаскивания может устанавливаться регулятором дозатора между уровнями 1 и 6 (4). Ваша машина на заводе установлена на уровень 3. Изменяйте настройку только после проявления следующих признаков после мойки:

- На посуде заметны следы от воды: увеличьте дозировку
- На посуде видны разводы: уменьшите дозировку

### Заполнение дозатора моющим средством

- Примечание - Используйте только моющие средства, предназначенные для использования в посудомоечных машинах. Откройте контейнер для моющего средства, нажав на фиксатор вправо (A).

Линии с отметками на внутренней поверхности контейнера для моющего средства помогают обеспечить правильное количество моющего средства.

Контейнер вмещает всего 40 см³ моющего средства (1). Если посудомоечная машина полностью загружена и посуда очень грязная, мы рекомендуем заполнить контейнер моющим средством до отметки 25 см³. Если посуда менее грязная, обычно достаточно залить моющее средство до отметки 15 см³. Если посуда находилась определенное время в машине без мойки, дополнительно наполните малый контейнер доверху (2).

Объемы порошка для отдельных программ чистки показаны в таблице чистки. Возможны отклонения в зависимости от загрязненности посуды и от жесткости воды в вашей местности.



## Моющие средства

Существуют три типа моющих средств:

1. Фосфатные и содержащие хлор
2. Фосфатосодержащие, без хлора
3. Не содержащие ни фосфата, ни хлора.

Новые компактные порошки обычно не содержат фосфатов. Поскольку их использование означает, что вы не сможете воспользоваться водосмягчающими свойствами фосфатов, мы рекомендуем добавить соль в контейнер для соли, даже если жесткость воды составляет всего 6°dH.

В местностях с жесткой водой при использовании моющего средства без фосфатов могут оставаться белые следы на посуде и стекле.

Лучших результатов можно достичь, увеличивая объем моющего средства.

Моющие средства без хлора обладают более слабыми отбеливающими свойствами. Стойкие цветные пятна могут удаляться не полностью.

Выбирайте программу с более высокой температурой мойки.

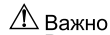

Важно

Всегда храните моющие средства в прохладном, сухом и недоступном для детей месте.

Заполняйте дозатор моющим средством до включения машины.

Использование чрезмерного количества моющего средства может привести к тому, что оно не растворится должным образом и стеклянная посуда будет поцарапана.

## МОЮЩИЕ СРЕДСТВА «ДВА В ОДНОМ» И «ТРИ В ОДНОМ»

Посудомоечная машина обеспечивает получение наилучшего результата в случае применения отдельного моющего средства, ополаскивателя и умягчающей воду соли.

Кроме того, производители предлагают комбинированные моющие средства, известные под названиями «два в одном» и «три в одном».

«Три в одном»: продукт содержит моющее средство, ополаскиватель и соль для умягчения воды.  
«Два в одном»: продукт содержит моющее средство и ополаскиватель или соль для умягчения воды.

Как правило, достичь удовлетворительных результатов мойки в случае применения комбинированных средств можно только при соблюдении определенных условий. В состав таких средств входит четко установленное количество ополаскивателя или умягчающей соли, иными словами, вы не сможете самостоятельно подобрать количество ополаскивателя и умягчающей соли с учетом жесткости воды.

При использовании комбинированного моющего средства:

- обязательно найдите в описании продукта сведения о том, является ли он комбинированным;
- следуйте инструкциям на упаковке продукта;
- **правильный подбор параметров посудомоечной машины позволяет обеспечить наиболее эффективное использование умягчающей соли и/или ополаскивателя;**
- если моющее средство имеет форму таблеток, помещайте его не во внутреннюю секцию или ножевое отделение посудомоечной машины, а в распределитель или в контейнер для моющего средства.

**Используя моющее средство «три в одном» (моющее средство, соль для умягчения воды и ополаскиватель):**

- Подобное средство не позволяет достичь такого уровня высушивания посуды, как в случае применения отдельного моющего средства, ополаскивателя и умягчающей соли. Чтобы улучшить высушивание посуды: установите настройку ополаскивателя в положение «1» и добавьте ополаскиватель; когда ополаскиватель закончится, добавьте его в соответствующий распределитель;

- Если при использовании комбинированного моющего средства установить настройку ополаскивателя выше «1», то после прикосновения на поверхности вымытой посуды и внутри машины могут остаться радужные разводы.

- В результате применения комбинированного моющего средства без добавления умягчающей соли возможно образование налета, особенно на стеклянной посуде. Чтобы не допустить формирования налета:

установите настройку умягчителя воды в положение «1» и добавьте умягчающую соль; когда соль закончится, добавьте ее в контейнер для умягчителя.

**Используя моющее средство «два в одном» (моющее средство и соль для умягчения воды)**

- Поскольку такие моющие средства не содержат ополаскиватель, необходимо установить настройку ополаскивателя, как описано в руководстве, и добавлять ополаскиватель в соответствующий распределитель при каждой мойке, а также если распределитель пуст.

- Неправильно определена жесткость воды; используется слишком мало соли.

- Потеря соли

- Сверьте установленные значения с исходными данными местной службы водоснабжения.

- Проверьте плотность закрытия крышки контейнера для соли. Используйте воронку для засыпки специальной соли. Начиная программу предварительной мойки сразу после засыпки соли. После завершения программы проверьте, не ослабла ли крышка.

## Запах

### Возможные причины

- Запах новой машины
- Фильтры загрязнены
- Посуда находится в машине без мойки в течение нескольких дней

### Как устранить эти проблемы

- Запах новой машины исчезает после нескольких циклов мойки.
- Очистите все сетки и фильтры, как указано в руководстве.
- Удалите грубые загрязнения под проточной водой и выполните программу предварительной мойки с интервалом в 2 дня без моющего средства. Закройте дверцу для предотвращения распространения запахов.



## Молочный или голубоватый пенный налет на стекле (коррозия стекла)

### Возможные причины

- Чрезмерное использование моющего средства при низкой жесткости воды, слишком высокая температура чистки.

### Как устранить эти проблемы

- Выберите программу с низкой температурой и добавьте меньшее количество моющего средства. Сверьте установленные значения жесткости воды с исходными данными местной службы водоснабжения.

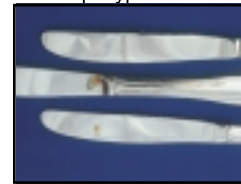

## Пятна ржавчины, разрушение поверхности

### Возможные причины

- Крышка контейнера для соли не закрывается должным образом.

### Как устранить эти проблемы

- Соль может разрушить металлические поверхности и причинить повреждения от ржавчины.
- Проверьте плотность закрытия крышки контейнера для соли. Используйте воронку для засыпки специальной соли. Начиная программу предварительной мойки сразу после засыпки соли. После завершения программы проверьте, не ослабла ли крышка.

## Посуда не высушивается

### Возможные причины

- Неправильная загрузка
- Недостаточная подача средства для ополаскивания
- Посуда извлечена слишком быстро
- Неправильный выбор программы
- Использование столовых приборов с поверхностью низкого качества



### Как устранить эти проблемы

- Загрузите посудомоечную машину в соответствии с данным руководством.
- Увеличьте объем средства для ополаскивания / заполните дозатор ополаскивателя.
- Не выгружайте посуду из машины сразу после мойки. Слегка приоткройте дверцу для выхода пара. Начинаять разгрузку посудомоечной машины только после достижения посудой температуры человеческого тела. В первую очередь освободите нижнюю корзину. Это предотвратит стекание капель воды с посуды в верхней корзине.
- В программах с коротким периодом работы температура мойки и, соответственно, эффективность очистки - ниже. Выбирайте программу с более продолжительным временем мойки.
- Слив воды при этих предметах затруднен. Столовые приборы либо посуда данного типа не предназначены для посудомоечных машин.

## Пятна от чая, кофе или иные пятна

### Возможные причины

- Неправильный выбор программы
- Моющее средство влажное или слиплось
- Использование столовых приборов с поверхностью низкого качества



### Как устранить эти проблемы

- Выберите программу мойки с более высокой температурой или большей продолжительности.
- Отбеливатели в чистящих средствах теряют эффективность при хранении в неблагоприятных условиях. Храните моющие средства в сухом месте. Тщательно закрывайте крышку контейнера.
- Очистка данных предметов затруднена из-за структуры их поверхности. Столовые приборы либо посуда данного типа не предназначены для посудомоечных машин.

## Налет кальция, затуманивание

### Возможные причины

- Недостаточная подача средства для ополаскивания

### Как устранить эти проблемы

- Увеличьте объем средства для ополаскивания / заполните дозатор средства для ополаскивания

### Используя мощное средство «два в одном» (моющее средство и ополаскиватель):

- Подобное средство не позволяет достичь такого уровня высушивания посуды, как в случае применения отдельного моющего средства, ополаскивателя и умягчающей соли. Чтобы улучшить высушивание посуды: установите настройку ополаскивателя в положение «1» и добавьте ополаскиватель; когда ополаскиватель закончится, добавьте его в соответствующий распределитель;
- Если при использовании комбинированного моющего средства установить настройку ополаскивателя выше «1», то после прикосновения на поверхности вымытой посуды и внутри машины могут остаться радужные разводы.
- Поскольку такие моющие средства не содержат умягчающей соли, необходимо установить настройку умягчителя воды, как описано в руководстве, и добавлять умягчающую соль при каждой мойке, а также если контейнер для умягчителя пуст.

### Внимание!

- Если после того, как вы начали пользоваться комбинированным моющим средством, возникают проблемы, которых не было ранее, обращайтесь непосредственно к производителю средства. Контактные данные см. на упаковке.

### Приняв решение о прекращении использования комбинированного моющего средства:

- убедитесь, что распределители ополаскивателя и умягчающей соли наполнены;
- установите **самый высокий уровень** жесткости воды и выполните один цикл мойки в пустой машине;
- после этого **восстановите** настройку уровня жесткости водопроводной воды, указанную в руководстве; установите нужную настройку ополаскивателя.

## 5 Предметы, которые не следует мыть в посудомоечной машине

- Стальные предметы, подверженные ржавчине;
- Столовые приборы с деревянными или роговыми ручками
- Столовые приборы с перламутровыми или фарфоровыми ручками
- Не термостойкие пластмассовые предметы
- Склеенную посуду или части столовых приборов
- Предметы из меди, олова или алюминия
- Хрупкое декоративное стекло и фарфор
- Стекланную посуду из свинцового хрустала
- Декоративные предметы и изделия ручной работы
- Алюминий и серебро обесцвечиваются
- Изделия из стекла и хрустала могут со временем утратить свой блеск
- Губки и посудные полотенца

### Примечание

Не помещайте в посудомоечную машину предметы, запачканные сигаретным пеплом, свечным воском, лаком, красками или химикатами.

### Рекомендация:

Приобретая новую посуду, узнайте, подходит ли она для посудомоечной машины. (обозначение возможности мойки в посудомоечной машине)

## 6 Загрузка посудомоечной машины

### Общие замечания:

#### Перед загрузкой посудомоечной машины

- удалите все крупные остатки пищи
- Все сосуды – чашки, стаканы и кастрюли – размещайте в машине открытой стороной вниз (чтобы в них не могла собираться вода)
- Не следует ставить посуду и столовые приборы поверх друг друга
- Стекланнные предметы не должны соприкасаться.
- Распыляющие консоли должны перемещаться беспрепятственно
- Все крупные и очень грязные предметы поместите в нижнюю корзину.
- Небольшие и легкие предметы можно поместить в верхнюю корзину.
- Длинные и узкие предметы размещаются в середине корзины.

#### ⚠ Важно

Для предотвращения возможных травм ножи и другие предметы с острыми концами и кромками следует размещать горизонтально в нижней корзине.

Ваша машина вмещает не более 12 столовых наборов.

Не перегружайте посудомоечную машину и соблюдайте перечень предметов, которые не следует помещать в машину. Только таким способом можно добиться оптимальных результатов мойки при умеренном энергопотреблении.

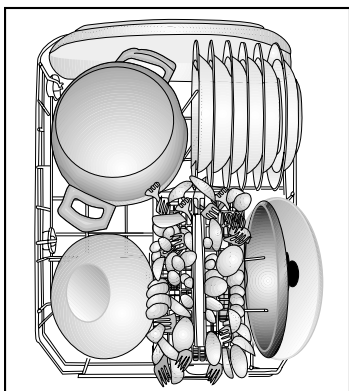

### Нижняя корзина Рекомендации по загрузке посудомоечной машины

Используйте нижнюю корзину для тарелок, сосудов, кастрюль и т.д.

4 складывающихся стержня для поддержки тарелок  
(в зависимости от модели)

Позволяют вам получить больше места для крупной посуды

Для раскладывания:

Поднимите стержни **(1)** и разложите на сторону **(2)**

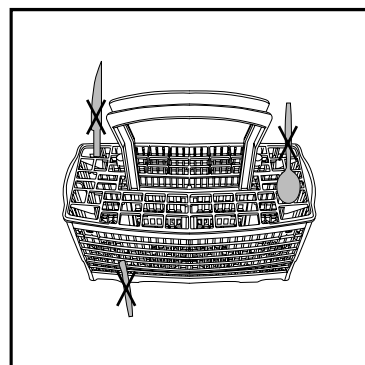
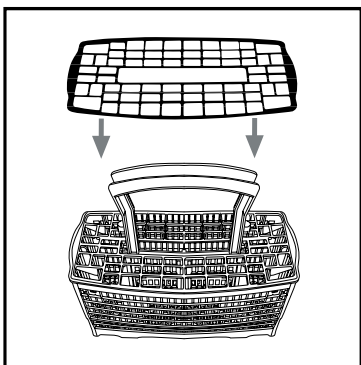
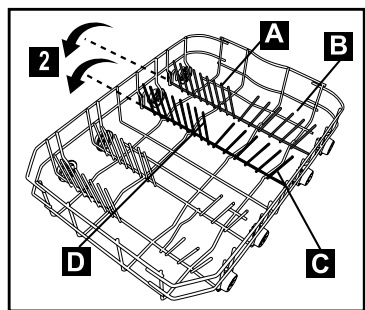
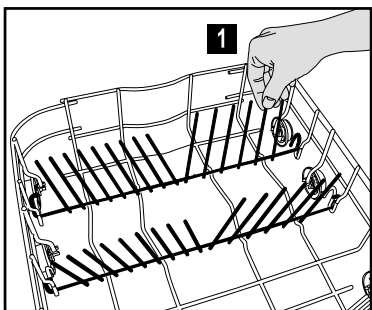

## Неудовлетворительные результаты мойки



### Посуда не очищается

#### Возможные причины

- Неправильная загрузка
- Неправильный выбор программы
- Распыляющие консоли не поворачиваются
- Засорены фильтры
- Фильтры не установлены в правильном положении
- Засорены сопла распылителей
- Корзины перегружены
- Моющее средство влажное или слиплось
- Слишком мало моющего средства
- Слишком мало средства для ополаскивания
- Крышка дозатора моющего средства оставалась открытой
- Использование столовых приборов с поверхностью низкого качества

#### Как устранить эти проблемы

- Загрузите посудомоечную машину в соответствии с инструкциями.
- Выберите программу мойки с более высокой температурой или большей продолжительности.
- Проверьте свободное перемещение распыляющих консолей.
- Очистите все сетки и фильтры, как указано в руководстве
- Проверьте правильность установки всех сеток и фильтров на своих местах
- Очистите распыляющие консоли, как описано в руководстве
- Не перегружайте корзины
- Храните моющие средства в сухом месте. Тщательно закрывайте крышку контейнера
- Увеличьте количество моющего средства в соответствии с таблицей программ.
- Увеличьте объем средства для ополаскивания / заполните дозатор ополаскивателя.
- Всегда после заполнения дозатора моющим средством убедитесь в закрытии крышки.
- Столовые приборы данного типа не предназначены для посудомоечной машины.



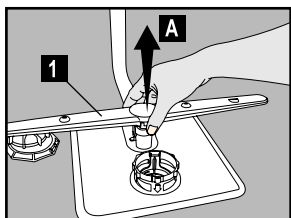

## Чистка распыляющих консолей

Грязь или налет кальция могут заблокировать сопла распыляющих консолей. Поэтому следует регулярно проверять сопла распылителей.

- 1 Нижняя консоль распыления
- 2 Верхняя консоль распыления

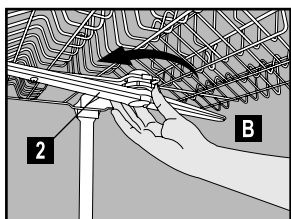

1. Снимите нижнюю корзину машины.
2. Поднимите нижнюю консоль распыления в верхнее положение (A).
3. Ослабьте зажимной винт верхнего шланга и вытащите шланг (B).
4. Промойте распыляющие консоли под проточной водой.
5. Установите распыляющие консоли на место.

**⚠ Предупреждение**  
Убедитесь в плотной затяжке винтов крепления.

Чистка вставного фильтра в шланге подачи воды  
(в некоторых моделях)

Загрязнения от отложений в водопроводных трубах предотвращаются фильтром в шланге подачи воды. Периодически проверяйте фильтр и водозаборник.

1. Закройте кран подачи воды и отверните шланг подачи воды.
2. Извлеките фильтр и промойте его под проточной водой.
3. Установите очищенный фильтр на место.
4. Подсоедините шланг подачи воды к водопроводному крану.

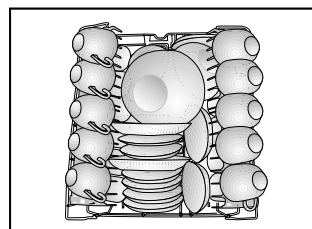

Верхняя корзина  
Рекомендации по загрузке

Загружайте верхнюю корзину десертными тарелками, чашками, стаканами и т.д.

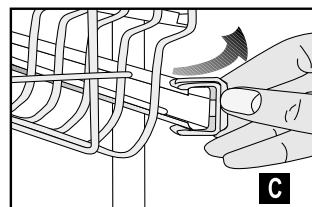

Регулировка по высоте при пустой корзине

В этой модели высота расположения верхней корзины может быть изменена с помощью колесиков, расположенных на двух уровнях. Откройте замки на правой и левой направляющих верхней корзины, повернув их наружу (C).

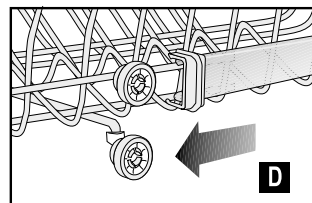

Полностью вытащите корзину (D)

Установите корзину в направляющие на нужной высоте (E).

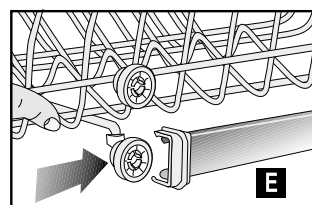

Закройте замки, повернув их в исходное положение.

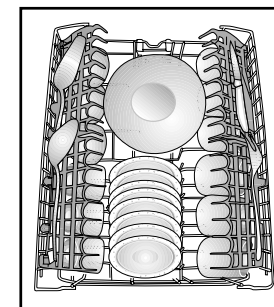
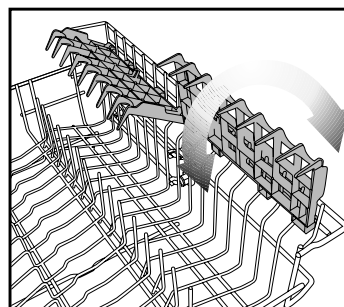

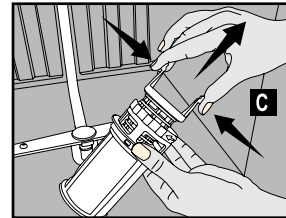
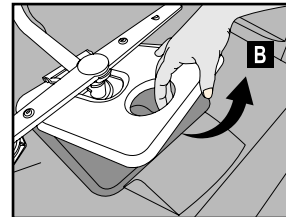
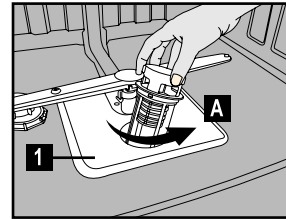
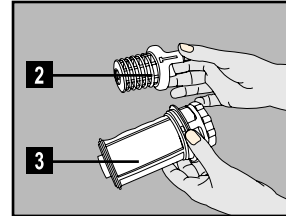

## 7 Уход и чистка

Чистка машины с регулярными интервалами увеличивает срок службы и снижает риск возникновения неполадок.

**⚠ Предупреждение**  
 Перед чисткой всегда отсоединяйте машину от электросети и выключайте подачу воды. Используйте мягкое чистящее средство для чистки наружной панели и уплотнителей дверцы. Панель управления протирайте только влажной тканью и чистой водой.

### Чистка фильтров

Регулярно очищайте фильтры и распыляющие консоли. Результаты чистки при загрязненной машине ухудшаются.

- 1** Главный фильтр
- 2** Фильтр грубой очистки
- 3** Микрофильтр

1. Снимите нижнюю корзину машины.
2. Поверните фильтр грубой очистки вправо и извлеките его по направлению вверх (**A**).
3. Извлеките главный фильтр (**B**).
4. Нажмите на два язычка фильтра грубой очистки и извлеките микрофильтр (**C**).
5. Тщательно промойте фильтры под проточной водой. При необходимости используйте щетку.
6. Установите главный фильтр на место.
7. Установите на место микрофильтр и фильтр грубой очистки в главный фильтр. Поверните его по часовой стрелке до защелкивания на месте.

**⚠ Предупреждение**  
 Не эксплуатируйте посудомоечную машину без фильтра. Убедитесь, что фильтры установлены правильно. Регулярно очищайте фильтры.