



ПОРТАТИВНЫЕ DVD-ПЛЕЕРЫ
(портативные проигрыватели DVD-дисков)

**DL370SI, DL372SI, DL374SI,
DL375SI, DL376SI, DL377SI,
DL386SI, DL387SI, DL3103SI**

**Руководство
по эксплуатации**

**ПРОЧИТАЙТЕ ВНИМАТЕЛЬНО
ПЕРЕД ЭКСПЛУАТАЦИЕЙ**

СОДЕРЖАНИЕ

ВВЕДЕНИЕ

Инструкция по мерам безопасности	1
Краткое описание формата DVD	2
Условные обозначения	3
Особенности	3
Поддерживаемые форматы	4
Комплектация	4
Крепление на подголовник автомобиля	5
Расположение и функции органов управления	6

ПОДКЛЮЧЕНИЕ

Подключение к адаптеру	13
Использование аккумуляторной батареи	13
Подключение внешнего источника сигнала	16
Подключение к телевизору	17
Подключение к стереофоническому усилителю	19
Подключение к усилителю с декодерами Dolby Digital/DTS	21

ОСНОВНЫЕ ОПЕРАЦИИ

Воспроизведение дисков	25
Пауза/нормальное воспроизведение диска	25
DISPLAY	26
Регулировка уровня громкости	26
Отключение звука	26
Меню проигрывания DVD-дисков	26
Функция PBC	27
Непосредственный выбор раздела или трека с помощью цифровых клавиш	27
Выбор языка/аудиоканала	27
Функция «Q-Play» (быстрое воспроизведение)	28

ВОСПРОИЗВЕДЕНИЕ

Ускоренное воспроизведение	29
Повторное воспроизведение	29
Повтор выбранного фрагмента	29
Выбор субтитров	30
Выбор ракурса	30
Сохранение последнего места остановки на диске	30
Увеличение/уменьшение изображения	31
Сохранение картинки в качестве заставки	31
Виртуальная панель управления	31
Браузер треков	31
Воспроизведение с заданного момента	32
Воспроизведение WMA-, JPEG-, MPEG-4-файлов	33
Настройка параметров изображения и формата экрана	35
Воспроизведение внешнего источника сигнала	35
Работа с USB-устройствами	35
Работа с картами памяти	36

НАСТРОЙКИ ФУНКЦИЙ

Выбор и изменение настроек	37
Раздел настроек Язык	37
Раздел настроек Изображение	37
Раздел настроек Звук	38
Раздел настроек Воспроизведение	38
Раздел настроек Предпочтения	39
Раздел настроек Семейный фильтр	39
Раздел настроек Первичная настр.	39
Раздел настроек Сброс настройки	39
Раздел настроек Выход	43

ПРОЧЕЕ

Полезные примечания	40
Поиск неисправностей	40
Технические характеристики	41
Термины	42
Список кодов языков	43
Сервисное обслуживание	44

ВВЕДЕНИЕ

Инструкция по мерам безопасности



Символ Опасности

Напоминание пользователю о высоком напряжении.



Символ Предупреждения

Напоминание пользователю о проведении всех действий в соответствии с инструкциями.

ПРЕДУПРЕЖДЕНИЯ:

- Чтобы предотвратить риск пожара или удара током, избегайте попадания в устройство воды и эксплуатации устройства в условиях высокой влажности.
- Устройство содержит компоненты под высоким напряжением и лазерную систему, поэтому не пытайтесь самостоятельно открывать и ремонтировать устройство. Лазерный луч опасен при снятой крышке корпуса. Не смотрите вблизи на лазерный луч.
- При перемещении устройства из холодного места в теплое или наоборот на лазерной головке может образоваться конденсат, и устройство не будет работать должным образом. В таком случае перед началом воспроизведения, пожалуйста, включите устройство на 1 – 2 часа без диска.
- Отключайте питание плеера только при отсутствии диска.
- Выключайте устройство из розетки, если Вы не собираетесь его использовать в течение долгого времени.
- Перед включением устройства, пожалуйста, убедитесь, что устройство подключено правильно, установите на минимум уровень громкости усилителя и громкоговорителей Вашей аудиосистемы. Регулируйте уровень громкости только после начала воспроизведения, чтобы избежать повреждений вашей аудиосистемы.
- Не ставьте посторонние предметы на корпус проигрывателя, это может быть причиной некорректного воспроизведения.
- Не размещайте устройство около громкоговорителей высокой мощности, чтобы избежать любого влияния вибрации на его нормальную работу.
- Пожалуйста, поместите устройство в сухую и проветриваемую область. Исключайте соседство с нагревательными приборами, не подвергайте воздействию солнечного света, механической вибрации, влажности и пыльной среды.
- Допустимо использование небольшого количества нейтрального моющего средства для чистки устройства.
- Никогда не используйте абразивные материалы или органические соединения (алкоголь, бензин и т. д.) для чистки устройства.
- Не ставьте посторонние предметы на корпус TV тюнера, это может быть причиной некорректного воспроизведения.
- Для ремонта и технического обслуживания обращайтесь только к квалифицированным специалистам.

РЕКОМЕНДАЦИИ:

Перед использованием устройства внимательно ознакомьтесь с руководством. После чтения, пожалуйста, сохраните его для использования в будущем.

Пожалуйста, свяжитесь с Вашим местным дилером для проведения сервисного обслуживания.



Торговая марка, принадлежащая DVD Format/Logo Licensing Corporation, зарегистрированная в США, Японии и других странах.

Данное устройство содержит систему защиты авторских прав, принадлежащую компании Macrovision Corporation и другим законным владельцам и защищенную патентами США и другими сертификатами об авторских правах. Использование этой технологии должно быть подтверждено разрешением компании Macrovision Corporation и предназначено для домашнего использования ограниченным кругом лиц, если другое не оговорено договором с компанией Macrovision Corporation. ДisasceMblирование и реинжиниринг этой технологии преследуется по закону.

Все иллюстрации, приведенные в данной инструкции, являются схематическими изображениями реальных объектов, которые могут отличаться от их реальных изображений.

ВВЕДЕНИЕ

Краткое описание формата DVD









Формат DVD получил известность благодаря необычно большой емкости диска, что существенно расширило возможности его применения в домашних развлекательных системах. Емкость одного DVD-диска составляет от 4,7 до 17 ГБ (один DVD-диск заменяет от 7 до 26 стандартных CD-дисков). Горизонтальное разрешение изображений в данном формате – более 500 линий. Для передачи аудиосопровождения используются звуковые дорожки в форматах Dolby Digital и DTS, которые обеспечивают 6 независимых аудиоканалов и создают невероятные пространственные эффекты.

Сравнение формата DVD с другими форматами

	DVD				Super VCD	VCD	CD
Метод записи	Цифровой (MPEG-2)				Цифровой (MPEG-2)	Цифровой (MPEG-1)	Цифровой
Емкость	1 сторона 1 слой – 4,7 ГБ	1 сторона 2 слоя – 8,5 ГБ	2 стороны 1 слой – 9,4 ГБ	2 стороны 2 слоя – 17 ГБ	650 МБ	650 МБ	650 МБ
Время воспроизведения	133 мин.	242 мин.	266 мин.	484 мин.	45 мин.	74 мин.	74 мин.
Диаметр диска	12/8 см				12/8 см	12/8 см	12/8 см
Горизонтальное разрешение	500 и более линий				350 и более линий	250 и более линий	
Аудио	Dolby Digital/Линейное PCM						Линейное PCM
Качество звука	48 кГц, 96 кГц/16, 20, 24 Бит					44,1 кГц	44,1 кГц/ 16 Бит

Дополнительные возможности

- Множество поддерживаемых языков
DVD-диск может содержать до 8-ми языков дубляжа и 32-х языков субтитров.
- Множество ракурсов камеры
Определенные сцены на DVD-диске могут быть записаны в 9-ти различных ракурсах.
- Быстрый поиск необходимого фрагмента
Пользователь может осуществлять поиск нужного момента в фильме как по времени, так и выбирая главы (фрагменты, на которые разбит диск).
- Масштабирование изображения
Пользователь может масштабировать изображение в зависимости от геометрии телевизионного экрана.

Изображение на диске	Изображение на телевизоре		
	4:3		16:9
	Pan & Scan	Letterbox	
4:3 			
16:9 			

ПРИМЕЧАНИЕ

- Не все DVD-диски записаны с поддержкой режима Pan & Scan. Чтобы фильм корректно воспроизводился на телевизоре 4:3 (без черных полос), DVD-диск должен быть записан особым образом. Тем не менее, даже в режиме Pan & Scan некоторая потеря информации все-таки будет.

ВВЕДЕНИЕ

Условные обозначения

При нажатии клавиши, функция которой недоступна в данный момент, на экране появляется изображение:



Эти значки в верхней части параграфа обозначают типы дисков, к которым применима данная функция.



Применима к DVD-дискам



Применима к Super VCD-дискам



Применима к VCD-дискам



Применима к CD-дискам



Применима к WMA-файлам



Применима к MPEG-4-файлам

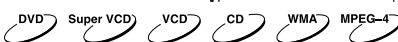

Особенности

Данный портативный DVD-плеер оснащен современным цветным широкоформатным TFT-экраном и новейшим декодирующим процессором, благодаря чему позволяет в полной мере наслаждаться высококачественным изображением и звуком. Механизм для чтения дисков оснащен самыми современными средствами защиты от сбоев, поэтому продолжает бесперебойно работать даже в условиях сильных вибраций и тряски.

Форматы:

- Поддержка стандарта MPEG-4: воспроизведение форматов DivX 3.11, DivX 4, DivX 5, DivX Pro, XviD
- Воспроизведение цифрового видео в форматах DVD-Video, Super VCD и VCD
- Воспроизведение музыкальных композиций в форматах CD-DA, HDCD
- Воспроизведение музыкальных файлов, сжатых в форматах OGG и WMA
- Воспроизведение фотоальбомов, записанных в цифровых форматах Kodak Picture CD и JPEG

Видео:

- Цветной широкоформатный TFT-экран с большим углом обзора*
- S-Video видеовыход для подключения к телевизору**
- Композитный видеовыход для подключения к телевизору***
- Композитный видеовыход для подключения внешнего источника сигнала

Аудио:

- Цифровые декодеры, обеспечивающие воспроизведение звуковых дорожек Dolby Digital и DTS
- Выход для подключения наушников****
- Встроенная стереофоническая аудиосистема
- Стереофонический аналоговый вход для подключения внешнего источника сигнала

Аккумулятор:

Модель	Время работы аккумуляторной батареи		
	При воспроизведении WMA с закрытой крышкой	При одновременном воспроизведении WMA и JPEG	При воспроизведении DVD
DL370SI, DL372SI, DL374SI, DL386SI			
DL3103SI	5 ч.	2,5 ч.	3 ч.
DL375SI, DL376SI	6 ч.	3 ч.	3,5 ч.
DL377SI, DL387SI	4 ч.	2 ч.	2,5 ч.

Прочее:

- Поддержка носителей: CD-R/CD-RW, DVD-R/DVD-RW, DVD+R/DVD+RW
- Новый, удобный и функциональный пульт дистанционного управления
- Адаптированные для России, стран СНГ и Балтии экранное меню, поддержка названий файлов, ID3-тэгов и CD-Text, упрощающие работу пользователя
- Функция "Memory", позволяющая запоминать последнее место остановки на диске
- Функция "Capture", позволяющая сохранить любую картинку в качестве заставки*****
- Функция "Source", позволяющая выбрать источник видеосигнала*****
- Функция "Q-Play", позволяющая начать воспроизведение, пропустив "неперематываемые" рекламные блоки
- Функция "Виртуальная панель управления", упрощающая работу с устройством во время просмотра фильма
- Функция "Браузер", отображающая информацию о режимах воспроизведения
- Защита от просмотра детьми нежелательных дисков
- Аккумуляторная батарея, обеспечивающая просмотр фильмов вдали от электрической сети
- Электроразъем для подключения внешнего оборудования (5 В)
- Современные технологии защиты от тряски и вибрации
- Удобная сумка для транспортировки

* 7-дюймовый – у моделей DL370SI, DL372SI, DL374SI, DL375SI, DL376SI, DL377SI; 8-дюймовый – у моделей DL386SI, DL387SI;

10-дюймовый – у модели DL3103SI.

** Только для модели DL3103SI.

*** Для всех моделей, кроме DL370SI.



**** У всех моделей, кроме DL370SI, DL374SI, DL386SI, два выхода для подключения наушников.

***** Только для моделей DL370SI, DL372SI.

***** Для всех моделей, кроме DL370SI, DL372SI.

ВВЕДЕНИЕ

Поддерживаемые форматы

Тип	Содержание
	DVD: Сжатое цифровое аудио – видео (динамическое изображение)
SVCD	Super VCD: Сжатое цифровое аудио – видео (динамическое изображение)
	VIDEO CD: Сжатое цифровое аудио – видео (динамическое изображение)
MPEG-4	MPEG-4: Сжатое цифровое аудио – видео (динамическое изображение)
	CD-DA: Цифровое аудио
CD+G	CD+G: Цифровое аудио + графика
	WMA: Сжатое цифровое аудио
	OGG: Сжатое цифровое аудио
	HDCD: Расширенный формат цифрового аудио
JPEG	JPEG: Сжатое цифровое статическое изображение
	Kodak Picture CD: Сжатое цифровое статическое изображение

Комплектация

Модель	DL370SI	DL372SI	DL374SI	DL375SI	DL376SI	DL377SI	DL386SI	DL387SI	DL3103SI
Портативный DVD-плеер	1	1	1	1	1	1	1	1	1
Аккумулятор	1	1	1	1	1	1	1	1	1
Сетевое зарядное устройство/адаптер	1	1	1	1	1	1	1	1	1
Кабель для сетевого зарядного устройства	1	1	1	1	1	1	1	1	1
Автомобильное зарядное устройство/адаптер	1	1	1	1	1	1	1	1	1
Аудиовидеокабель	-	-	1	1	1	1	1	1	-
Пульт ДУ	1	1	1	1	1	1	1	1	1
Батарейка AAA	2	2	2	2	2	2	2	2	2
Видеокабель S-Video	-	-	-	-	-	-	-	-	1
Аудиокабель	1	1	-	-	-	-	-	-	1
Видеокабель	1	1	-	1	1	-	-	-	1
Сумка для транспортировки	1	1	1	1	1	1	1	1	1
Крепление на подголовник автомобиля	-	-	-	-	-	1	-	1	-
Винт для крепления на подголовник автомобиля	-	-	-	-	-	1	-	1	-
Защитный чехол	-	-	-	-	-	1	-	-	-
Наушники	1	1	1	1	1	1	1	1	1
USB – Mini-USB адаптер	-	-	-	-	-	-	-	1	-
Гарантийный талон	1	1	1	1	1	1	1	1	1
Руководство по эксплуатации	1	1	1	1	1	1	1	1	1

ВВЕДЕНИЕ

Крепление на подголовник автомобиля*

1. Закрепите заднюю часть крепления с помощью 4 шурупов, прилагающихся в комплекте, как показано на рисунке:

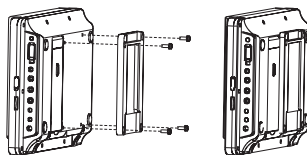

2. Пристегните переднюю часть крепления на подголовник автомобиля и зафиксируйте, согласно рисунку:

Убедитесь в надежности крепления.

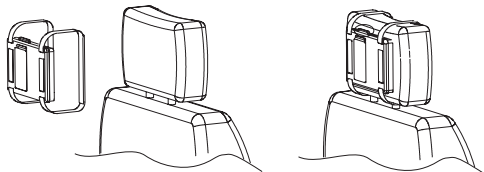

3. Соедините две части крепления, согласно рисунку:

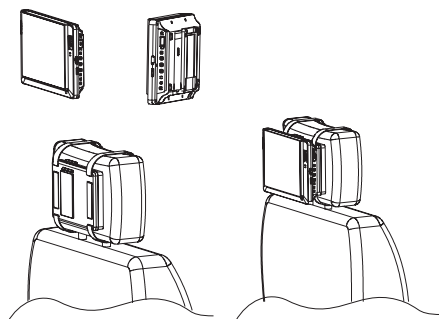

ПРИМЕЧАНИЕ

- Изображение портативного DVD-плеера является схематичным.

* Только для моделей DL377SI, DL387SI.

ВВЕДЕНИЕ

Расположение и функции органов управления

Общий вид передней панели портативного DVD-плеера

DL370SI

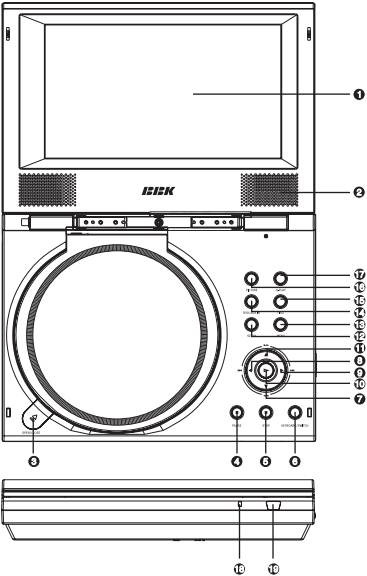

DL372SI

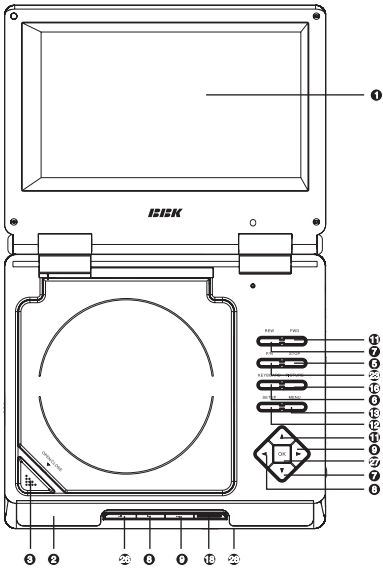

DL374SI

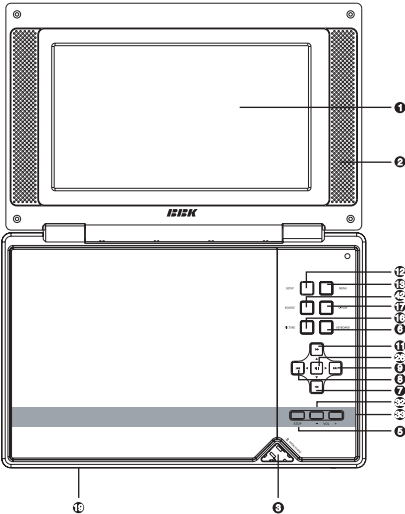

DL375SI

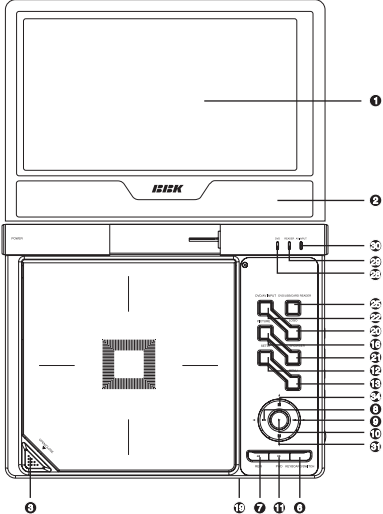

ВВЕДЕНИЕ

DL376SI

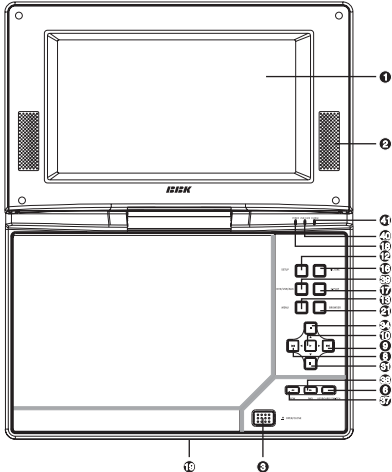

DL377SI

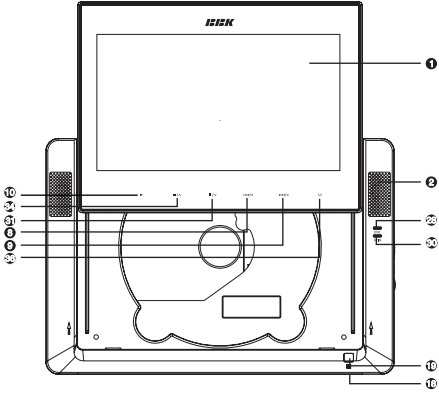

DL386SI

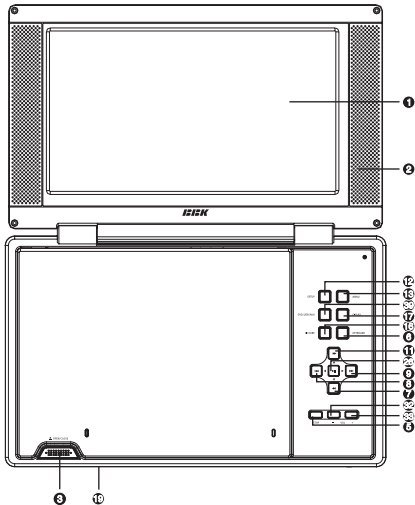

DL387SI

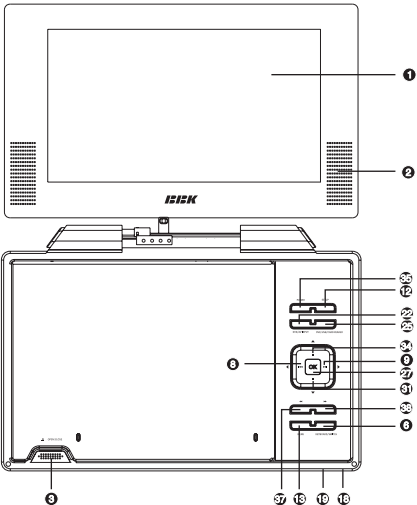

ВВЕДЕНИЕ

- 1 Широкоформатный цветной TFT-экран***
- 2 Встроенные громкоговорители**
- 3 Клавиша OPEN/CLOSE**
- 4 Клавиша PAUSE**
Пауза воспроизведения.
- 5 Клавиша STOP**
Остановка воспроизведения.
- 6 Клавиша KEYBOARD/SWITCH**
Переключение функций клавиш панели управления.
- 7 Клавиша REW/DOWN**
Ускоренное воспроизведение назад/вниз.
- 8 Клавиша PREV/LEFT**
Воспроизведение с предыдущей метки/влево.
- 9 Клавиша NEXT/RIGHT**
Воспроизведение с последующей метки/вправо.
- 10 Клавиша PLAY/SELECT**
Нормальное воспроизведение/подтверждение выбора.
- 11 Клавиша FWD/UP**
Ускоренное воспроизведение вперед/вверх.
- 12 Клавиша SETUP**
Переход в меню устройства.
- 13 Клавиша MENU**
Переход в меню диска.
- 14 Клавиша DVD/AUX IN**
Выбор источника сигнала – DVD-диск или видеовход.
- 15 Клавиша TITLE**
Переход в меню текущего раздела DVD-диска.
- 16 Клавиша PICTURE**
Настройка изображения.
- 17 Клавиша Q-PLAY**
Пропуск непрерываемых информационных блоков.
- 18 Индикатор рабочего режима**
- 19 Датчик инфракрасных лучей**
- 20 Клавиша LOGO**
- 21 Клавиша BROWSER**
- 22 Клавиша DVD/AV INPUT**
Переключение режимов.
- 23 Клавиша P/N**
Переключение систем PAL/NTSC.
- 24 Клавиша PANEL**
Переключение функций клавиш направления и включения виртуальной панели управления.
- 25 Клавиша DVD/USB/CARD READER**
- 26 Клавиша PLAY/PAUSE**

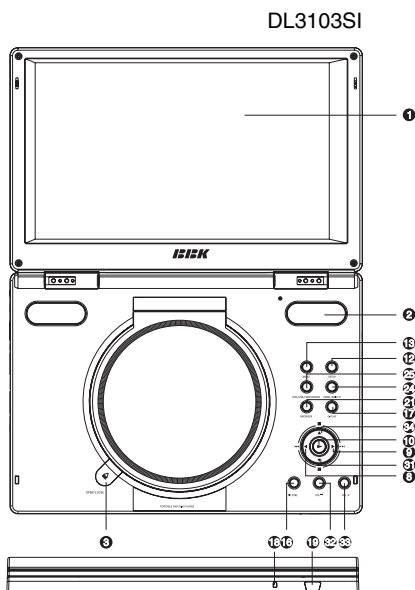

- 27 Клавиша OK**
- 28 Индикатор режима DVD**
- 29 Индикатор режима считывателя карт памяти**
- 30 Индикатор AV режима**
- 31 Клавиша PAUSE/Клавиша ВНИЗ**
- 32 Клавиша VOL-**
- 33 Клавиша VOL+**
- 34 Клавиша STOP/Клавиша ВВЕРХ**
- 35 Клавиша POWER**
Включение/выключение устройства.
- 36 Клавиша M (для DL377SI)**
Переход в меню DVD-плеера.
- 37 Клавиша REW**
Ускоренное воспроизведение назад.
- 38 Клавиша FWD**
Ускоренное воспроизведение вперед.
- 39 Клавиша DVD/USB/AUX**
Выбор источника сигнала.
- 40 Индикатор USB/CARD**
- 41 Индикатор CHARGE**
Индикатор зарядки.
- 42 Клавиша SOURCE**
Переключение режимов.

* 7-дюймовый – у моделей DL370SI, DL372SI, DL374SI, DL375SI, DL376SI, DL377SI; 8-дюймовый – у моделей DL386SI, DL387SI; 10-дюймовый – у модели DL3103SI.

ВВЕДЕНИЕ

Общий вид боковой панели портативного DVD-плеера

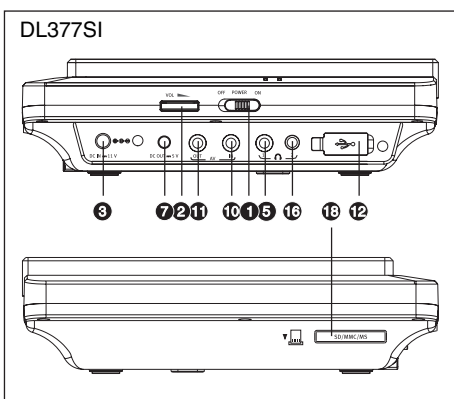
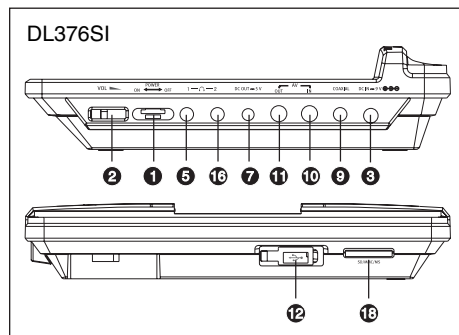
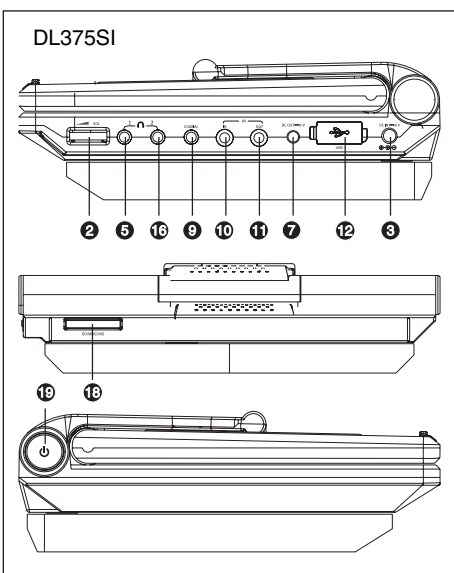
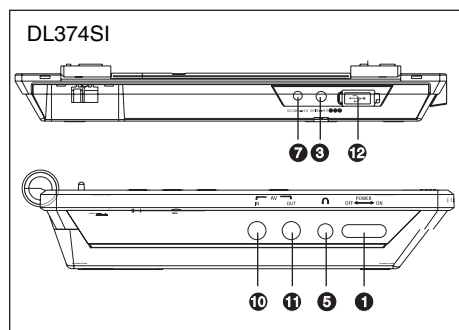
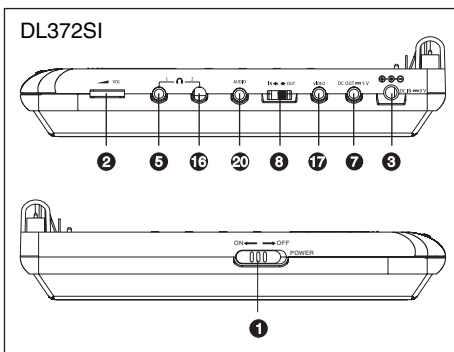
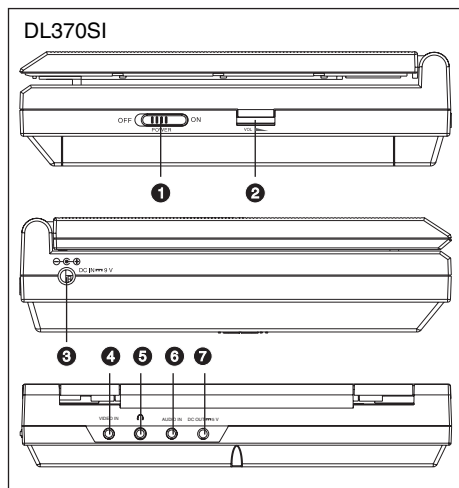

ВВЕДЕНИЕ

DL386SI

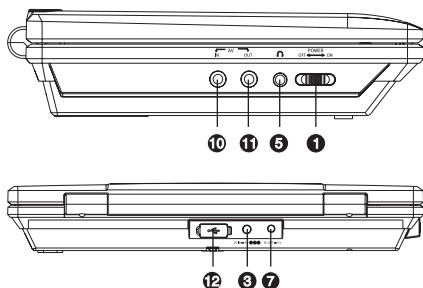

DL387SI

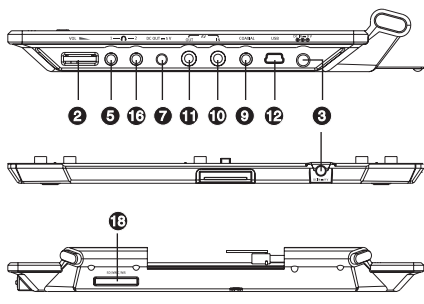

DL3103SI

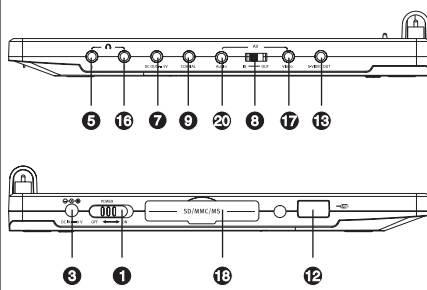

- 1 Выключатель питания
- 2 Регулировка громкости
- 3 Разъем для подключения адаптера питания
- 4 Композитный видеовход
- 5 Разъем для подключения наушников 1
- 6Stereoфонический аудиовход
- 7 Разъем для подключения внешних устройств
- 8 Переключатель вход/выход
- 9 Коаксиальный выход
- 10 Вход Аудио/Видео
- 11 Выход Аудио/Видео
- 12 USB-порт
- 13 Видеовыход S-Video
- 14 Аналоговый стереофонический/цифровой оптический аудиовыход
- 15 Видеовыход
- 16 Разъем для подключения наушников 2
- 17 Видеовход/выход
- 18 Разъем для подключения карт памяти
- 19 Клавиша включения питания (удерживать в течение 3 с)
- 20 Аудиовыход/аудиовход

ВВЕДЕНИЕ

Общий вид пульта дистанционного управления

- 1 Клавиша**  Активация функции скринсейвер.
- 2 Клавиша LANG** Изменение языка дубляжа.
- 3 Клавиша MEM** Запоминание места остановки на диске и переход в последствии к сохраненному месту остановки.
- 4 Клавиша DISP** Отображение информации о диске.
- 5 Цифровые клавиши**
- 6 Клавиша BROWSE** Включение/выключение функции "Браузер".
- 7 Клавиши направления (ВВЕРХ, ВНИЗ, ВПЕРЕД, НАЗАД)**
- 8 Клавиша SETUP** Функции режима SETUP.
- 9 Клавиша**  Включение/выключение функции "Виртуальная панель управления".
- 10 Клавиша**  /SOURCE
Клавиша  для моделей DL370SI, DL372SI, DL375SI, DL3103SI.
Выбор параметров формата изображения.
Клавиша SOURCE для моделей DL374SI, DL376SI, DL377SI, DL386SI, DL387SI.
Изменение источника сигнала.
- 11 Клавиша**  Ускоренное обратное воспроизведение.
- 12 Клавиша**  Воспроизведение с предыдущей метки.
- 13 Клавиша REPEAT** Повторное воспроизведение.
- 14 Клавиша A-B** Повтор выбранного участка.
- 15 Клавиша**  Включение/выключение звука.
- 16 Клавиша VOLUME +/-** Увеличение/уменьшение уровня громкости.
- 17 Клавиша CAPTURE/SOURCE/PICTURE** Клавиша CAPTURE для моделей DL370SI, DL372SI. Сохранение картинки в качестве заставки.
Клавиша SOURCE для моделей DL375SI, DL3103SI. Изменение источника сигнала.
Клавиша PICTURE для моделей DL374SI, DL376SI, DL377SI, DL386SI, DL387SI. Настройка изображения.
- 18 Клавиша**  Воспроизведение с последующей метки.
- 19 Клавиша**  Остановка воспроизведения.
- 20 Клавиша**  Ускоренное воспроизведение вперед.
- 21 Клавиша**  Нормальное воспроизведение/пауза.
- 22 Клавиши ZOOM +/-** Масштабирование изображения.
- 23 Клавиша CANCEL** Возврат к предыдущему уровню/отмена текущего действия.
- 24 Клавиша OK**
- 25 Клавиша MENU** Меню DVD-диска/режим PBC.
- 26 Клавиша ANGLE** Изменение ракурса камеры.
- 27 Клавиша Q-PLAY** Активация функции "Q-Play".
- 28 Клавиша SUBT** Изменение языка субтитров.
- 29 Клавиша**  / Клавиша  для моделей DL370SI, DL372SI, DL374SI, DL376SI, DL377SI, DL3103SI. Включение/выключение питания.
Клавиша  для моделей DL375SI, DL387SI. Включение/выключение TFT-матрицы портативного DVD-плеера.

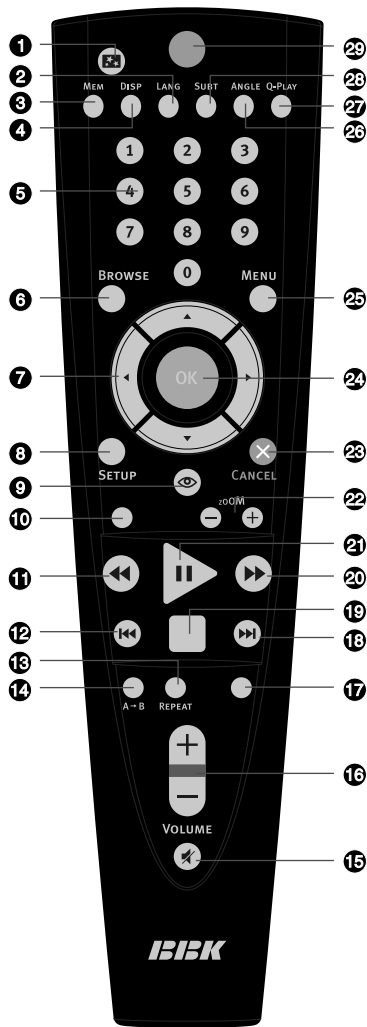

ВВЕДЕНИЕ

Установка батареек

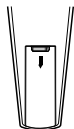

1. Откройте крышку на задней поверхности пульта дистанционного управления.

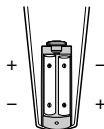

2. Вставьте батарейки.

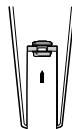

3. Закройте крышку.

Удостоверьтесь, что полярность батареек соответствует отметкам внутри отсека для батареек. Выньте батарейки из пульта дистанционного управления, если не собираетесь им пользоваться в течение длительного периода времени.

Использование пульта дистанционного управления

При использовании пульта дистанционного управления убедитесь, что угол отклонения пульта от воображаемого перпендикуляра к датчику инфракрасных лучей на передней панели DVD-плеера не превышает 30 градусов и расстояние до DVD-плеера не превышает 3 метров.

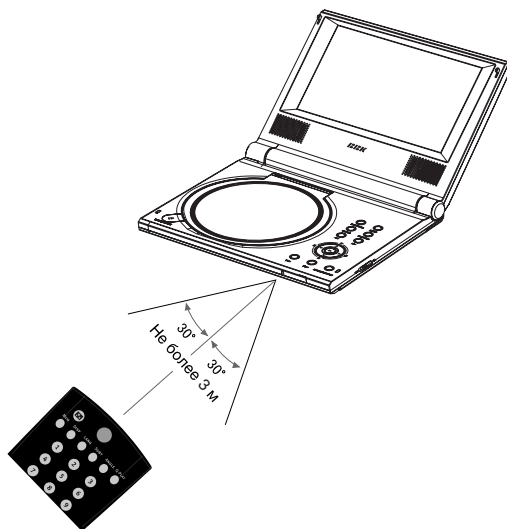

Предостережения

- Избегайте попадания прямых солнечных лучей на датчик инфракрасных лучей на передней панели DVD-плеера.
- Своевременно заменяйте батарейки в пульте дистанционного управления. Не используйте одновременно старую и новую батарейки. Старайтесь не использовать аккумуляторные батарейки.
- Не роняйте пульт дистанционного управления и старайтесь оберегать его от воздействия влаги.

ПОДКЛЮЧЕНИЕ

Подключение к адаптеру

В комплект поставки входят сетевой и автомобильный адаптеры. Сетевой адаптер используется для подключения DVD-плеера к электрической сети. Автомобильный адаптер оборудован разъемом для подключения к прикуривателю и позволяет использовать плеер в автомобиле.

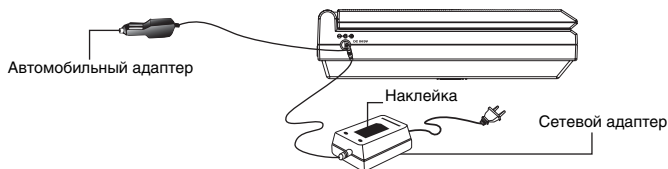

ПРИМЕЧАНИЕ

- Не включайте DVD-плеер во время вождения, это отвлекает внимание водителя и может стать причиной несчастного случая.
- Маркировка сетевого адаптера питания размещена на наклейке с нижней стороны адаптера, как показано на рисунке.

Использование аккумуляторной батареи

Данный DVD-плеер оснащен аккумуляторной батареей высокой емкости.*

Установка и снятие аккумуляторной батареи (для моделей DL370SI, DL386SI)

1. Откройте крышку отсека для батареек, расположенную на нижней панели DVD-плеера.
2. Вставьте батарею, соединив контакты батареи и DVD-плеера.
3. Закройте крышку.
4. Для того чтобы извлечь батарею, снимите крышку и потяните за выступ на батарее, как показано на рисунке.

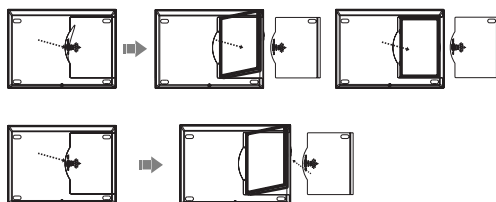

Установка и снятие аккумуляторной батареи (для модели DL372SI)

1. Совместите пазы на корпусе плеера и штырьки на корпусе аккумуляторной батареи, как показано на рисунке.
2. Сдвиньте батарею вниз до щелчка.



Установка и снятие аккумуляторной батареи (для моделей DL374SI, DL376SI)

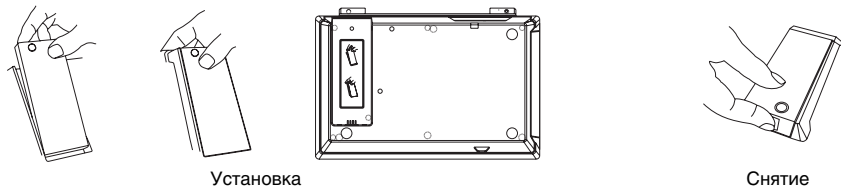

1. Установите батарею под углом, как показано на рисунке, соединив контакт батареи и DVD-плеера.
2. Сдвиньте батарею до упора, как показано на рисунке, чтобы зафиксировать ее положение.
3. Чтобы снять батарею, нажмите кнопку на батарее, как показано на рисунке, и выньте ее.

* Аккумуляторная батарея обеспечивает около 3 часов непрерывной работы аппарата для моделей DL370SI, DL372SI, DL374SI, DL386SI, DL3103SI; около 3,5 часов – для DL375SI, DL376SI; около 2,5 часов – для DL377SI, DL387SI.

ПОДКЛЮЧЕНИЕ

Установка и снятие аккумуляторной батареи (для модели DL377SI)

1. Совместите пазы на корпусе плеера и штырьки на корпусе аккумуляторной батареи, как показано на рисунке.
2. Закрутите крепежный винт.

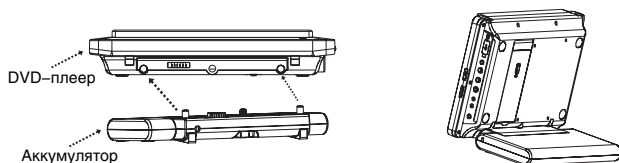

Установка и снятие аккумуляторной батареи

(для моделей DL375SI, DL387SI)

1. Совместите крепежные выступы аккумулятора с соответствующими выемками на обратной стороне DVD-плеера.
2. Сдвиньте аккумулятор до упора, как показано на рисунке, чтобы зафиксировать его положение. Загорится индикатор дежурного режима на передней панели плеера.
3. Чтобы снять батарею, нажмите кнопку на ее обратной стороне и сдвиньте, как показано на рисунке. Теперь Вы можете удалить аккумулятор.



ВНИМАНИЕ!

- Используйте только аккумуляторную батарею, поставляемую в комплекте с устройством. Использование других моделей аккумуляторных батарей может привести к взрыву или повреждению устройства.

Установка и снятие аккумуляторной батареи (для модели DL3103SI)

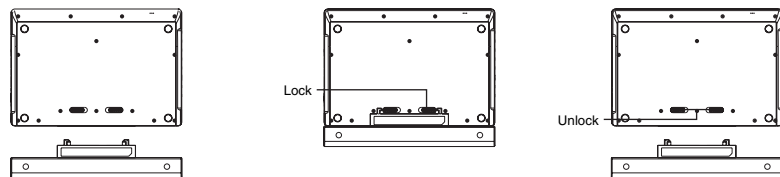

1. Установите батарею, как показано на рисунке.
2. Переведите фиксаторы в положение "Lock".
3. Для снятия батареи, переведите фиксаторы в положение "Unlock" и снимите батарею, как показано на рисунке.

Зарядка аккумуляторной батареи (для модели DL370SI)

1. Подключите адаптер питания.
2. В момент включения индикатор на DVD-плеере мигает красным в течение 1 секунды.
3. Если DVD-плеер выключен, в процессе зарядки индикатор мигает красным с интервалом примерно 2 секунды.
4. Когда процесс зарядки завершится, индикатор непрерывно горит красным. Отключите питание или извлеките батарею.

ПРИМЕЧАНИЯ

- Если индикация отличается от описанной, то возможно существуют проблемы в цепи питания. Обратитесь в сервисный центр для диагностики устройства.
- Если DVD-плеер включен и горит оранжевый индикатор, значит батарея заряжена полностью. Если оранжевый индикатор мигает, значит батарея заряжена частично.

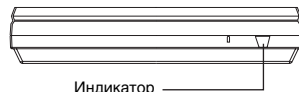

ПОДКЛЮЧЕНИЕ

Зарядка аккумуляторной батареи

(для моделей DL372SI, DL374SI, DL375SI, DL376SI, DL377SI, DL386SI, DL387SI)

1. Подключите адаптер питания.
2. В момент включения индикатор на DVD-плеере мигает оранжевым в течение 1 секунды.
3. В процессе зарядки индикатор непрерывно горит красным цветом.
4. Когда процесс зарядки завершится, индикатор непрерывно горит зеленым. Отключите питание.



ПРИМЕЧАНИЯ

- Если индикация отличается от описанной, то возможно существуют проблемы в цепи питания. Обратитесь в сервисный центр для диагностики устройства.
- Если аккумуляторная батарея не используется в течение долгого времени, она может разрядиться и не обеспечивать нормальную работу DVD-плеера. В этом случае зарядите батарею вновь.

Зарядка аккумуляторной батареи (для модели DL3103SI)

1. Подключите адаптер питания.
2. Индикатор на DVD-плеере мигает красным в течение 1 секунды, когда процесс зарядки начался.
3. В процессе зарядки индикатор непрерывно горит красным.
4. Когда процесс зарядки завершится, индикатор мигает красным с интервалом примерно 2 секунды. Отключите питание или извлеките батарею.



ПРИМЕЧАНИЯ

- Если индикация отличается от описанной выше, возможно устройство имеет неисправность. В этом случае отключите штекер адаптера и обратитесь в сервисный центр для проверки.
- Если в процессе зарядки воспроизводятся диски, то аккумулятор не зарядится. Рекомендуется не пользоваться плеером во время зарядки.
- Если аккумуляторная батарея не используется в течение долгого времени, она может разрядиться и не обеспечивать нормальную работу DVD-плеера. В этом случае зарядите батарею вновь.

ПОДКЛЮЧЕНИЕ

Подключение внешнего источника сигнала

Для моделей DL370SI, DL372SI, DL3103SI

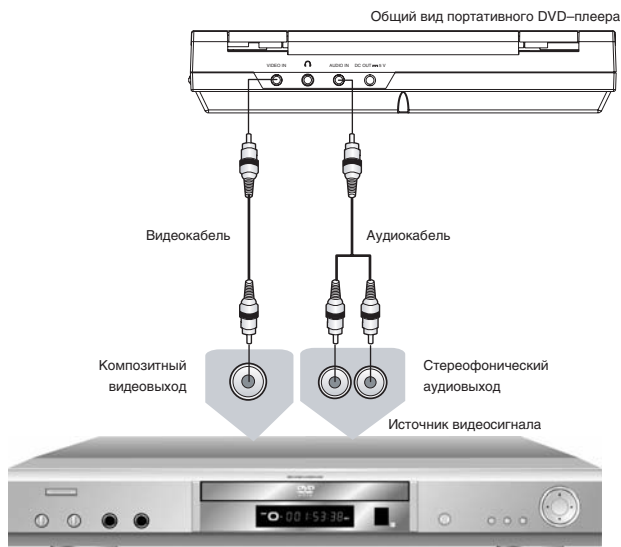

Для моделей DL374SI, DL375SI, DL376SI, DL377SI, DL386SI, DL387SI

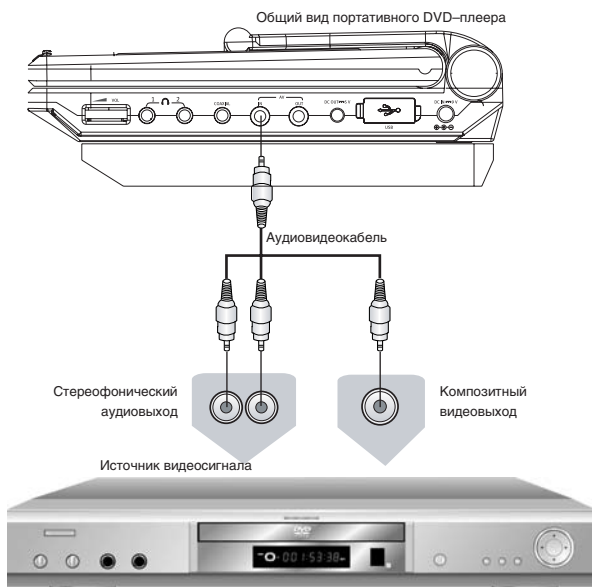

ПРИМЕЧАНИЕ

- Убедитесь в том, что поступающий сигнал соответствует системам цветности NTSC или PAL. Устройство может некорректно отображать видеосигнал некоторых источников, в зависимости от его особенностей.

ПОДКЛЮЧЕНИЕ

Подключение к телевизору (для DL372SI)

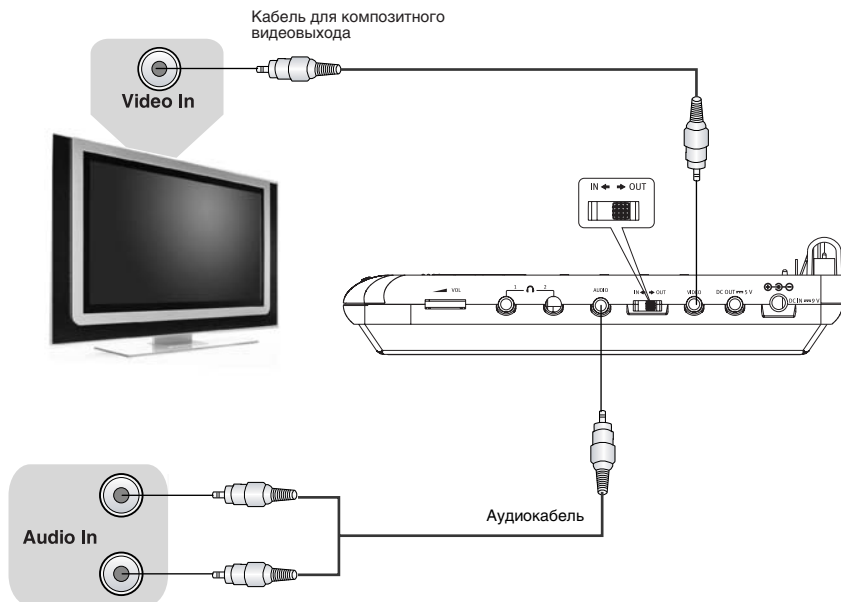

- Переведите переключатель режима коммутации в положение OUT. Таким образом, разъемы AUDIO и VIDEO будут работать в режимах аудиовыхода и видеовыхода.
- Если для прослушивания звука Вы собираетесь использовать акустическую систему телевизора, то аудиовыход DVD-плеера следует подключить к аудиовходу телевизора.

Подключение к телевизору (для DL374SI, DL375SI, DL376SI, DL377SI, DL386SI, DL387SI)

Вы можете подключить DVD-плеер к телевизору, используя композитный или S-Video видеовыходы. Перед подключением убедитесь, что все компоненты отключены от электропитания.

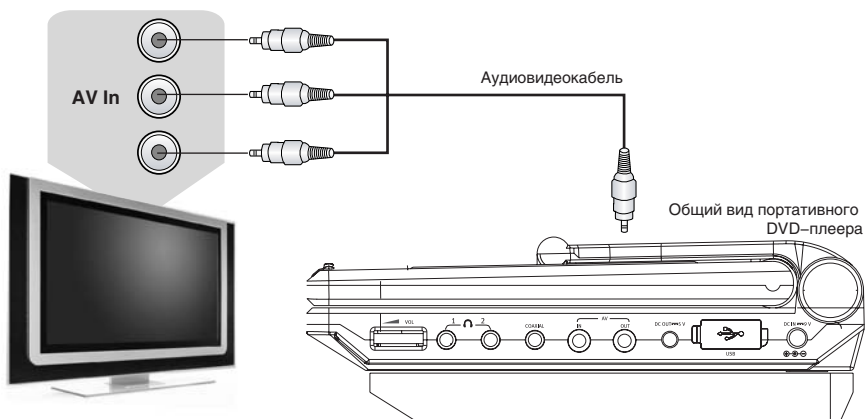

- Если для прослушивания звука Вы собираетесь использовать акустическую систему телевизора, то аудиовыход DVD-плеера следует подключить к аудиовходу телевизора.

ПОДКЛЮЧЕНИЕ

Подключение к телевизору (DL3103SI)

Вы можете подключить DVD-плеер к телевизору, используя композитный или S-Video видеовыходы. Перед подключением убедитесь, что все компоненты отключены от электропитания.

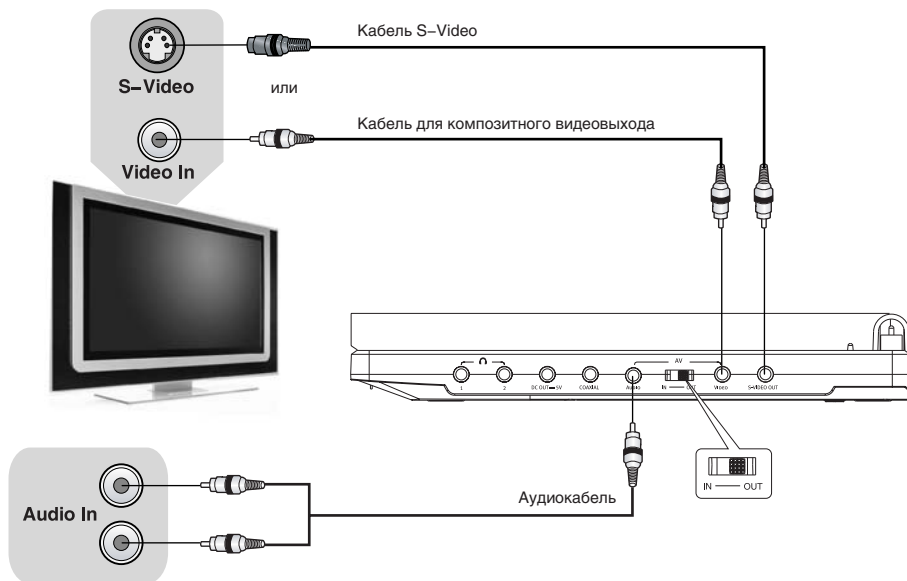

- Переведите переключатель режима коммутации в положение OUT. Таким образом, разъемы AUDIO и VIDEO будут работать в режимах аудиовыхода и видеовыхода.
- Если ваш телевизор оборудован видеовыходом S-Video, то рекомендуется использовать для подключения именно его.
- Если для прослушивания звука Вы собираетесь использовать акустическую систему телевизора, то аудиовыход DVD-плеера следует подключить к аудиовходу телевизора.

ПОДКЛЮЧЕНИЕ

Подключение к стереофоническому усилителю (для DL372SI, DL3103SI)

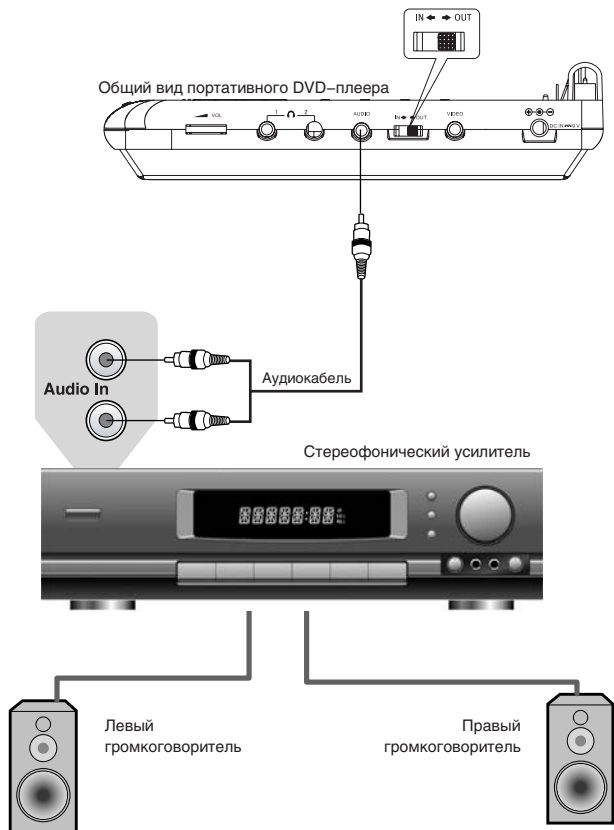

- Переведите переключатель режима коммутации в положение OUT. Таким образом, разъемы AUDIO и VIDEO будут работать в режимах аудиовыхода и видеовыхода.

ПОДКЛЮЧЕНИЕ

Подключение к стереофоническому усилителю (для DL374SI, DL375SI, DL376SI, DL377SI, DL386SI, DL387SI)

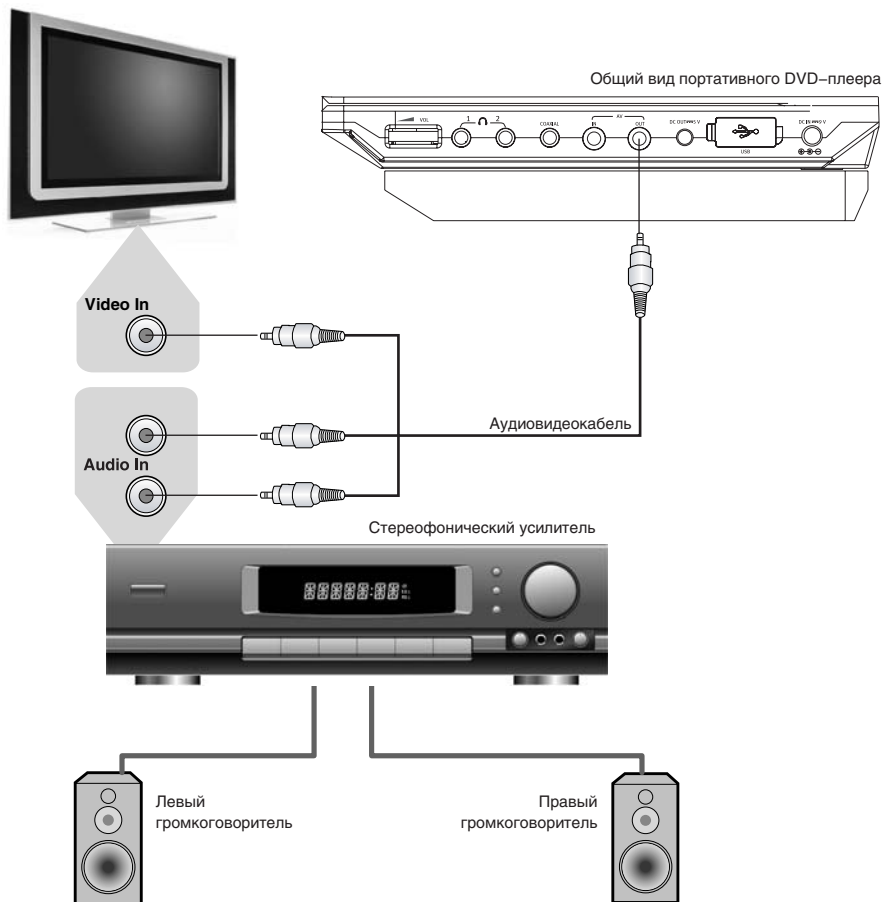

ПОДКЛЮЧЕНИЕ

Подключение к усилителю с декодерами Dolby Digital/DTS (для DL372SI)

Благодаря оптическому цифровому аудиовыходу DVD-плеер может быть подключен к усилителю со встроенными декодерами Dolby Digital/DTS.

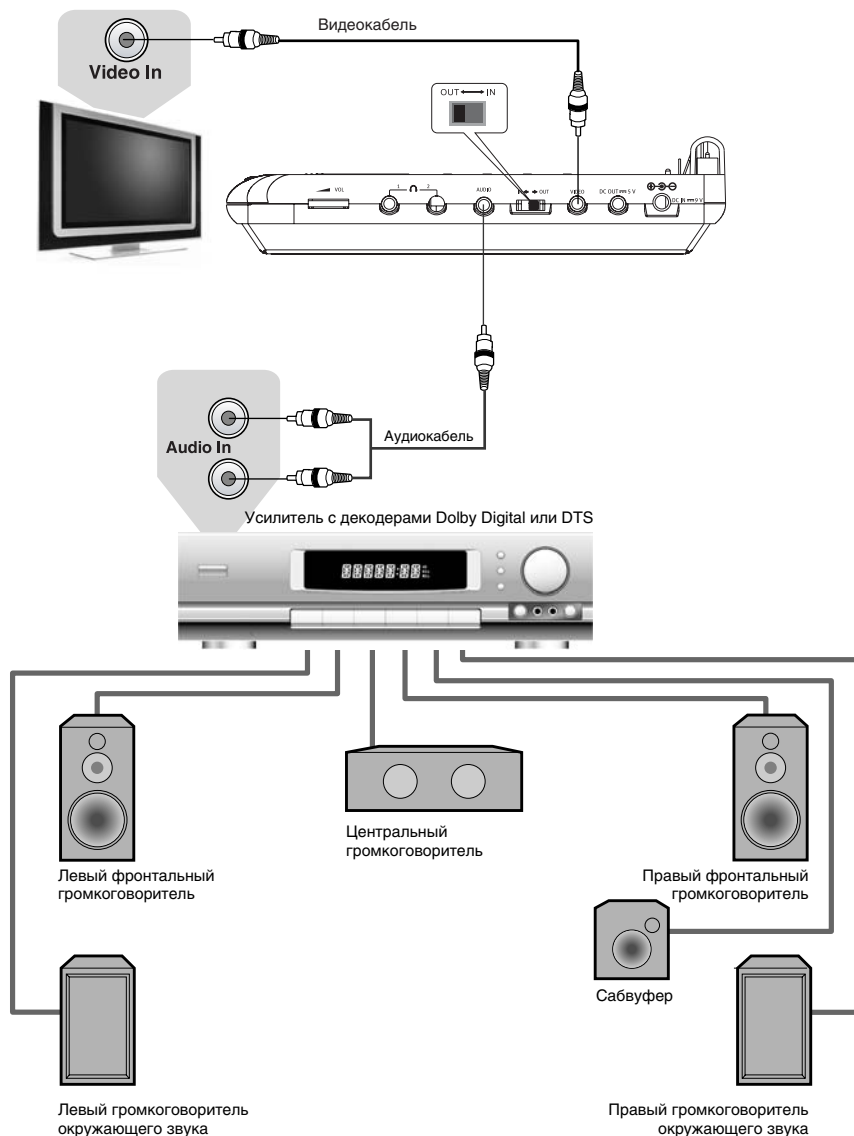

- Переведите переключатель режима коммутации в положение OUT. Таким образом, разъемы AUDIO и VIDEO будут работать в режимах аудиовыхода и видеовыхода.

Производится по лицензии Dolby Laboratories. "Dolby" и символ двойное-D являются зарегистрированными торговыми марками Dolby Laboratories. Все права защищены.

ПОДКЛЮЧЕНИЕ

Подключение к усилителю с декодерами Dolby Digital/DTS (для DL375SI, DL376SI, DL386SI, DL387SI)

Благодаря коаксиальному цифровому аудиовыходу DVD-плеер может быть подключен к усилителю со встроенными декодерами Dolby Digital/DTS.

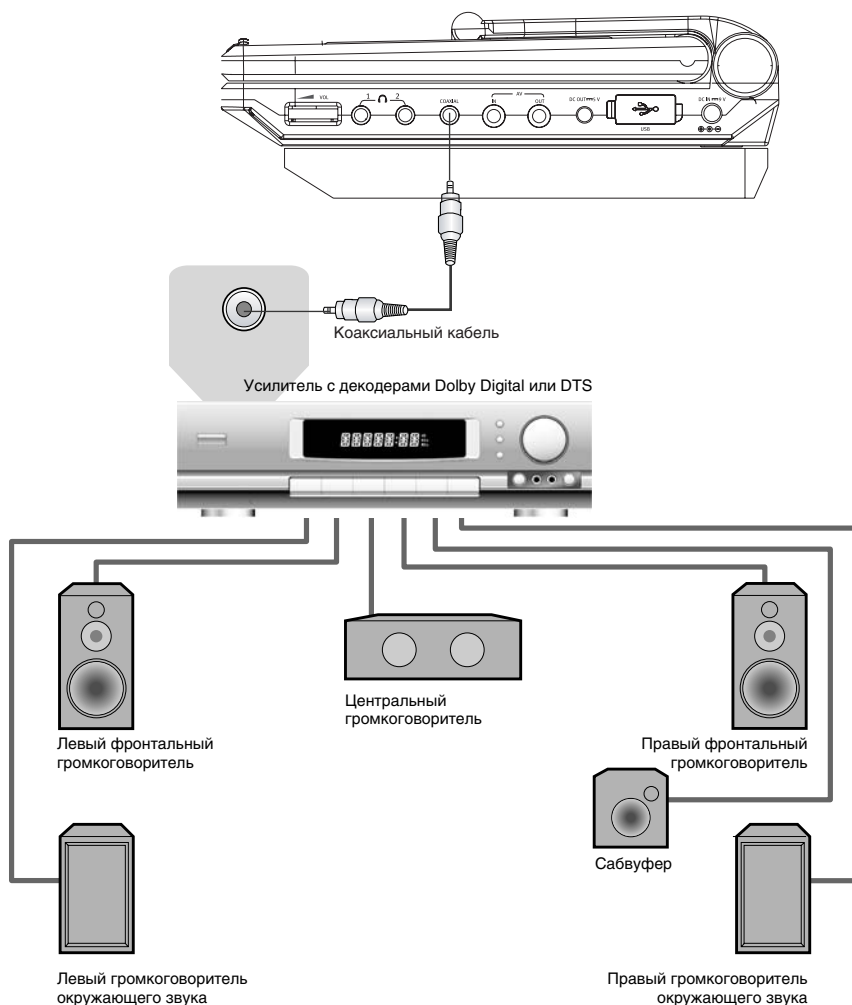

Производится по лицензии Dolby Laboratories. "Dolby" и символ двойное-D являются зарегистрированными торговыми марками Dolby Laboratories. Все права защищены.

ПОДКЛЮЧЕНИЕ

Подключение к усилителю с декодерами **Dolby Digital/DTS** (для **DL374SI, DL377SI**)

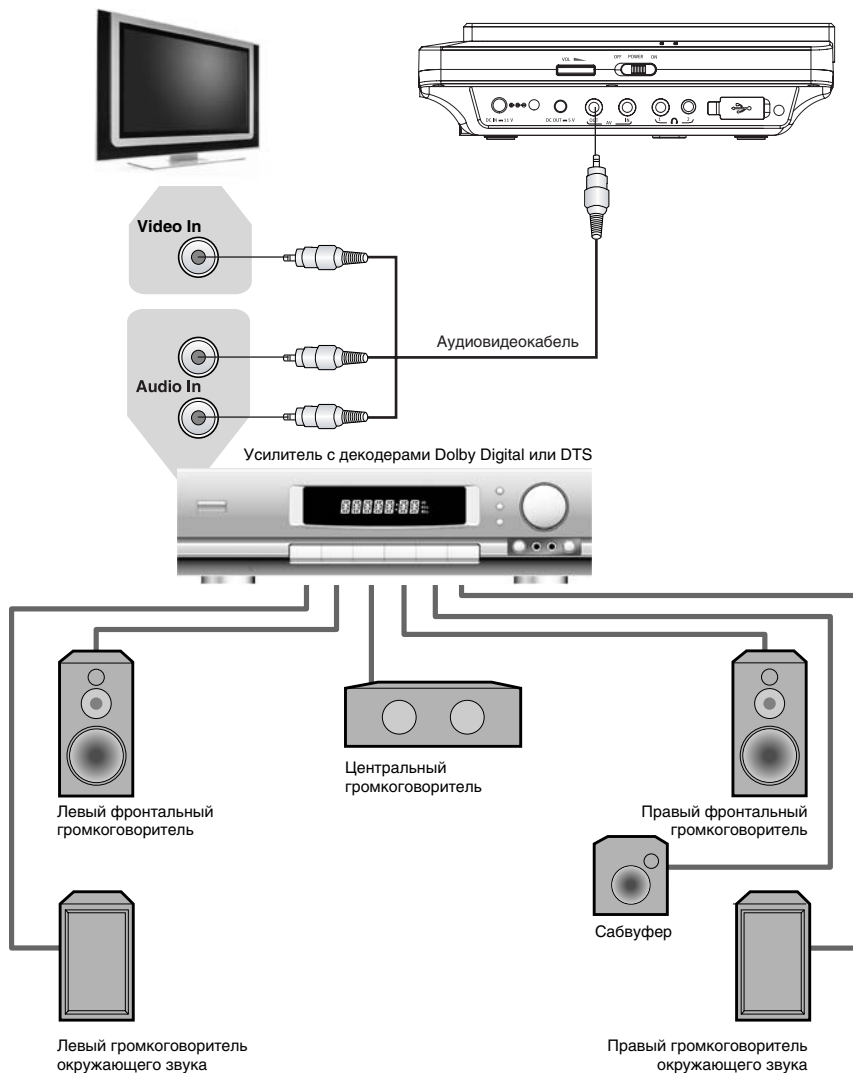

Производится по лицензии Dolby Laboratories. "Dolby" и символ двойное-D являются зарегистрированными торговыми марками Dolby Laboratories. Все права защищены.

ПОДКЛЮЧЕНИЕ

Подключение к усилителю с декодерами Dolby Digital/DTS (для DL3103SI)

Благодаря оптическому цифровому аудиовыходу DVD-плеер может быть подключен к усилителю со встроенными декодерами Dolby Digital/DTS.

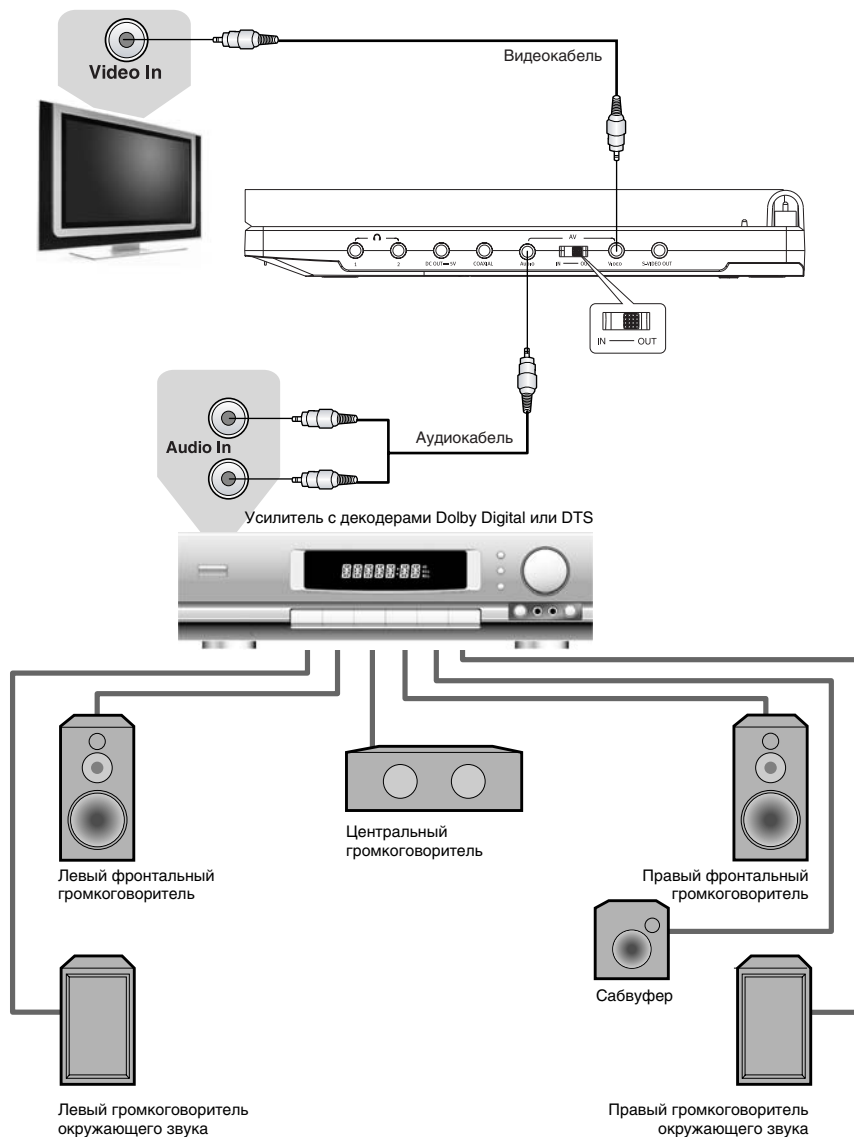

- Переведите переключатель режима коммутации в положение OUT. Таким образом, разъемы AUDIO и VIDEO будут работать в режимах аудиовыхода и видеовыхода.

Производится по лицензии Dolby Laboratories. “Dolby” и символ двойное-D являются зарегистрированными торговыми марками Dolby Laboratories. Все права защищены.

ОСНОВНЫЕ ОПЕРАЦИИ

Воспроизведение дисков



1. Подсоедините аккумулятор или адаптер к DVD-плееру.
2. Откройте откидной экран. Отрегулируйте угол наклона для наилучшего восприятия изображения.

Для DL377SI:



Отодвиньте дисплей плеера по направлению индикатора открытия.

Для DL387SI:

Экран может поворачиваться согласно рисунку.

3. Переведите выключатель питания в положение ON – вспыхнет зеленый индикатор.
4. Нажмите клавишу OPEN/CLOSE, чтобы открыть отсек для диска, и вставьте диск лейблом вверх.
5. Закройте отсек для диска.
После закрывания отсека начнется автоматическое распознавание диска.

При проигрывании DVD-диска на экране появится меню. При проигрывании SVCD- или VCD2.0-диска на экране появится меню, и устройство перейдет в режим PBC. При проигрывании CD-, HDCD- или VCD1.1-диска воспроизведение начнется в порядке нумерации треков.

6. Нажмите клавишу , чтобы начать воспроизведение.
7. Нажмите клавишу  для остановки воспроизведения.
8. Нажмите клавишу OPEN/CLOSE, чтобы извлечь диск.
9. Для выключения DVD-плеера переведите выключатель питания в положение OFF.

ПРИМЕЧАНИЯ

- При проигрывании DVD-диска нажмите клавишу  дважды для перехода в режим полной остановки воспроизведения.
- Отсоединяйте аккумулятор или адаптер, если не собираетесь пользоваться плеером длительное время.

Отсек для диска открыт

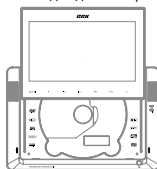

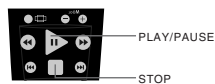
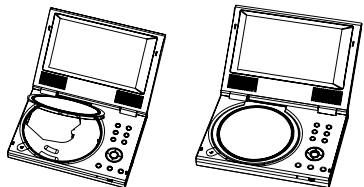
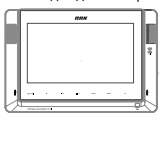

Отсек для диска закрыт



Пауза/нормальное воспроизведение диска



1. Нажмите клавишу  в режиме воспроизведения, чтобы остановить воспроизведение.
2. Нажмите клавишу  для нормального воспроизведения.

ПРИМЕЧАНИЕ

- Экран переходит в режим защиты, если изображение на экране не меняется в течение приблизительно 2-х минут (в режимах паузы, остановки, меню, отсутствия диска и т. д.).

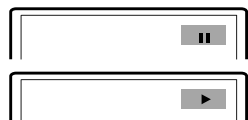

ОСНОВНЫЕ ОПЕРАЦИИ

DISPLAY



Нажмите клавишу DISP.
Информация о диске появится на экране.
Последовательно нажимайте клавишу DISP,
чтобы увидеть следующую информацию:

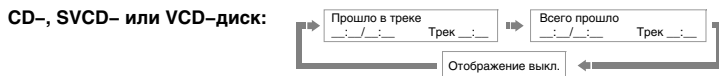
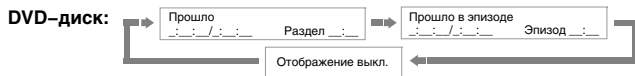
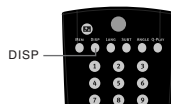

Регулировка уровня громкости



Нажмите клавишу VOLUME на пульте дистанционного управления
данного устройства.

- Нажмите клавишу VOLUME+, чтобы увеличить звук.
- Нажмите клавишу VOLUME-, чтобы уменьшить звук.
- Максимальное значение уровня громкости – 20.

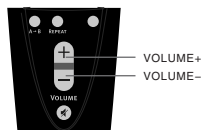

Отключение звука



1. Отключение звука. Нажмите клавишу  в режиме воспроизведения, чтобы выключить звук.

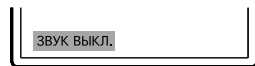

2. Включение звука. Нажмите клавишу  еще раз для включения звука.

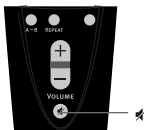
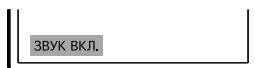

ПРИМЕЧАНИЕ

- Нажмите клавишу , если звук отсутствует.

Меню проигрывания DVD-дисков



Некоторые DVD-диски имеют собственное меню.

1. Нажмите клавишу MENU, чтобы отобразить меню на экране.
Произведите нужные действия в соответствии с подсказками на экране,
выбирая соответствующие пункты с помощью цифровых клавиш.

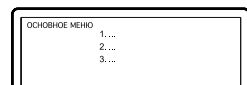

2. С помощью клавиш направления выберите нужный трек,
затем нажмите клавишу  или OK.

ПРИМЕЧАНИЕ

- Нажмите клавишу MENU, чтобы вернуться в главное меню.
Переходы между меню различаются для разных дисков.

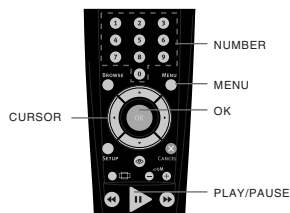

ОСНОВНЫЕ ОПЕРАЦИИ

Функция PBC



Воспользуйтесь функцией PBC при воспроизведении SVCD-, VCD2.0-дисков с функцией PBC.

1. Главное меню на экране:

Нажмите цифровую клавишу для выбора.

Например, выберите главное меню 1.

Изображение на экране:

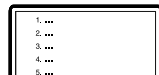
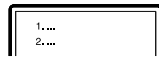
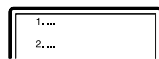

2. На экране появится подменю после входа в главное меню 1.

3. Нажмите клавишу **▶▶** или **◀◀**, чтобы перейти к нужной странице.

4. Нажмите цифровую клавишу, чтобы выбрать пункт подменю. Например, нажмите клавишу 5, чтобы начать воспроизведение с 5-го трека.

5. Нажмите клавишу **CANCEL**, чтобы вернуться в подменю. Нажмите клавишу **CANCEL** еще раз, чтобы вернуться в главное меню.

6. Нажмите клавишу **MENU**, чтобы выключить функцию PBC и перейти в режим нормального воспроизведения.

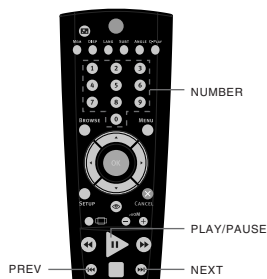

Непосредственный выбор раздела или трека с помощью цифровых клавиш



1. Вставьте диск, после того как DVD-плеер начнет чтение, нажмите цифровую клавишу, чтобы выбрать раздел или трек. Переход между выбором раздела или трека осуществляется с помощью клавиш **◀** и **▶**.

2. Если номер раздела/трека <10, нажмите клавишу 1–9. Например выберите трек 7:

0 + 7



3. Если номер раздела/трека >10, нажмите цифровую клавишу 1–9, затем снова цифровую клавишу 0–9. Например, выберите трек 16:

1 + 6



ПРИМЕЧАНИЕ

• При воспроизведении VCD- или VCD2.0-дисков эта функция доступна только при выключенном режиме PBC. Если режим PBC включен, для выбора трека войдите в главное меню диска, нажатием клавиши **CANCEL**.

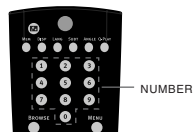

Выбор языка/аудиоканала



Нажмите клавишу **LANG**.

Вы можете выбрать желаемый язык при воспроизведении DVD- или SVCD-диска, записанного с поддержкой нескольких языков.

DVD-диск:

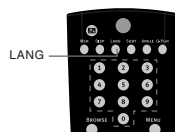

ОСНОВНЫЕ ОПЕРАЦИИ

SVCD–диск:

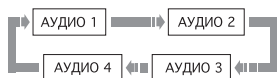

Дубляж некоторых VCD– и SVCD–дисков выделяется в отдельный звуковой канал, что дает возможность при воспроизведении таких дисков выбирать звуковое сопровождение на языке, который Вы предпочитаете в моно– или стереорежиме.

VCD–, CD–диски:



ПРИМЕЧАНИЯ

- Наличие языков зависит от записи конкретного диска.
- При воспроизведении DVD–Video дисков нажатие клавиши переключения языков может вызвать повторное воспроизведение текущего трека.

Функция Q–PLAY (быстрое воспроизведение)



Некоторые DVD–диски записаны с блоками "непропускаемой" рекламы или другой информации. Чтобы после загрузки диска перейти непосредственно к воспроизведению самого фильма, Вам необходимо воспользоваться функцией "Q–Play".

Нажмите клавишу Q–PLAY после загрузки DVD–диска, чтобы сразу перейти непосредственно к просмотру фильма.

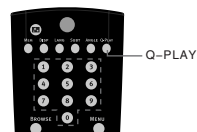

ПРИМЕЧАНИЕ

- При воспроизведении некоторых дисков, в связи с особенностью их записи данная функция может не работать.

ВОСПРОИЗВЕДЕНИЕ

Ускоренное воспроизведение



Вы можете использовать ускоренное воспроизведение вперед и назад, чтобы найти нужный фрагмент в режиме воспроизведения.

1. Нажмите клавишу ►►, чтобы плеер начал ускоренное воспроизведение вперед.

Каждое нажатие клавиши ►► изменяет скорость воспроизведения DVD-, SVCD-, VCD-, MPEG-4-, CD-дисков в следующей последовательности:



2. Нажмите клавишу ◀◀, чтобы плеер начал ускоренное воспроизведение назад. Каждое нажатие клавиши ◀◀ изменяет скорость воспроизведения DVD-, SVCD-, VCD-, MPEG-4-, CD-дисков в следующей последовательности:



ПРИМЕЧАНИЕ

- Реальная скорость перемотки некоторых MPEG-4-дисков может не всегда соответствовать коэффициенту перемотки.



Повторное воспроизведение



Функция повторного воспроизведения позволяет Вам повторять определенный раздел, эпизод, трек или диск.

При каждом нажатии клавиши REPEAT на экране отображается следующая информация:

DVD-диск:

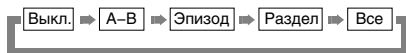

SVCD-, VCD- или CD-диск:



Для SVCD- и VCD2.0-дисков эта функция доступна только при выключенном режиме PBC. Для VCD1.1- и CD-дисков эта функция доступна в обоих режимах.

WMA- или MPEG-4-диск:

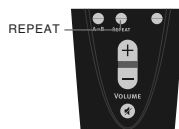

Повтор выбранного фрагмента



1. Во время нормального воспроизведения нажмите клавишу A-B, чтобы выбрать точку A (начало выбираемого участка). Информация на экране:



2. Повторным нажатием клавиши A-B выберите точку B (конец выбираемого участка). Информация на экране:

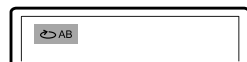

DVD-плеер автоматически вернется к точке A, чтобы повторно воспроизвести выбранный фрагмент (A-B).

3. Нажмите клавишу A-B еще раз, чтобы перейти в режим нормального воспроизведения.

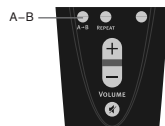

ПРИМЕЧАНИЯ

- Эта функция не доступна для некоторых дисков.
- Фрагмент может быть выбран только в пределах одного трека в режиме PBC.

ВОСПРОИЗВЕДЕНИЕ

Выбор субтитров



Нажмите клавишу SUBT. При воспроизведении DVD-дисков, записанных с субтитрами на разных языках, Вы можете выбрать язык субтитров. Каждое нажатие клавиши SUBT изменяет язык субтитров, как показано на рисунке:

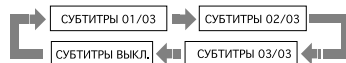

Количество доступных языков может достигать 32 для DVD-дисков, но при этом оно зависит от записи конкретного диска.

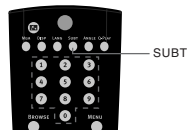

Выбор ракурса



1. Нажмите клавишу ANGLE. Информация на экране:

Выберите другой ракурс с помощью клавиши ANGLE. Изображение на экране будет меняться, как показано на рисунке:

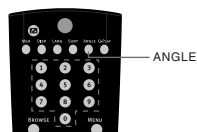
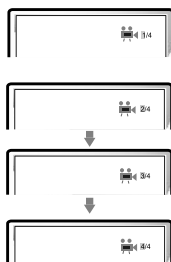

2. Чтобы вернуться в режим нормального воспроизведения, нажимайте клавишу ANGLE, пока не вернетесь к значению по умолчанию.

ПРИМЕЧАНИЯ

- Количество возможных ракурсов зависит от записи конкретного DVD-диска. Вы можете выбрать любое значение из всех возможных.
- Эта функция доступна только для дисков, записанных с поддержкой различных ракурсов.

Сохранение последнего места остановки на диске



С помощью данной функции Вы можете сохранить последнее место остановки на диске, и затем, в последствии, начать воспроизведение с сохраненного момента.

1. В режиме воспроизведения нажмите клавишу MEM в тот момент, когда Вы хотите приостановить просмотр этого диска. Изображение на экране:

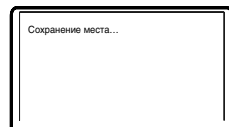

2. После этого откройте отсек с диском или переведите аппарат в режим ожидания.
3. В начале следующего просмотра нажмите клавишу MEM для воспроизведения с сохраненного момента на диске.
4. Нажмите любую другую клавишу для воспроизведения с начала диска.

ВОСПРОИЗВЕДЕНИЕ

Увеличение/уменьшение изображения



1. В режиме воспроизведения нажмите клавишу ZOOM+.
Изображение на экране:
Изображение увеличено в 1.2 раза.
2. С каждым последующим нажатием клавиши ZOOM+ масштабирование изображения будет осуществляться в следующем порядке:
1.2, 1.5, 2, 2.5, 3, 3.5, 4.
3. При нажатии на клавишу ZOOM+ еще раз изображение вернется к первоначальному размеру.
4. При нажатии на клавишу ZOOM- будет осуществляться возврат на предыдущий уровень масштабирования.

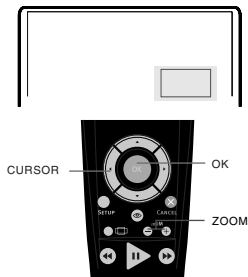

Сохранение картинки в качестве заставки (для моделей DL370SI, DL372SI)



С помощью данной функции Вы можете сохранить любое изображение на экране в качестве фона DVD-плеера, которое появляется при отсутствии диска или при загрузке диска.
Для сохранения картинки нажмите клавишу CAPTURE. Выбор между стандартным фоном и сохраненным фоном осуществляется через настройки DVD-плеера.

ПРИМЕЧАНИЯ

- Иногда при сохранении фона сохраняемое изображение может "размываться".
- Сохранение картинки невозможно, если используется функция масштабирования изображения.

Виртуальная панель управления

Данная функция предназначена для более удобного управления DVD-плеером во время просмотра фильмов.

1. Нажмите клавишу . На экране появится изображение панели управления, как показано на рисунке.

- 1 Замедленное воспроизведение назад
- 2 Нормальное воспроизведение
- 3 Ускоренное воспроизведение назад
- 4 Переход к предыдущему треку
- 5 Стоп
- 6 Переход к последующему треку
- 7 Ускоренное воспроизведение вперед
- 8 Замедленное воспроизведение вперед
- 9 Пауза

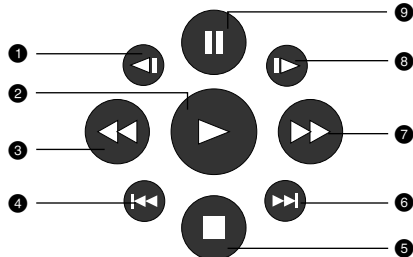

2. Используя клавиши направления, выберите клавишу на виртуальном пульте управления и нажмите OK для подтверждения выбора.
3. Чтобы отключить виртуальную панель управления, нажмите клавишу .
Функция "Виртуальной панели управления" доступна исключительно при воспроизведении DVD-, SVCD- или VCD-дисков.

Браузер треков



Данный интерфейс позволяет получить одновременный доступ к таким функциям и информации, как раздел, эпизод, дубляж, субтитры, ракурс, масштаб, повторное воспроизведение и отображение времени.

ВОСПРОИЗВЕДЕНИЕ

DVD–диск:

Нажмите клавишу BROWSE на пульте ДУ плеера.
Изображение на экране:

С помощью клавиш направления (ВВЕРХ и ВНИЗ) выберите необходимый пункт. Например, выберите пункт Эпизод, нажмите ОК для подтверждения.
Введите номер эпизода с помощью цифровых клавиш. Например, нажмите 0 и 2, DVD–плеер начнет воспроизведение со второго эпизода.
Номер вводимого раздела не должен превышать количества эпизодов.

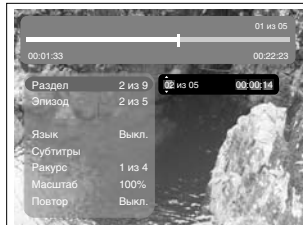
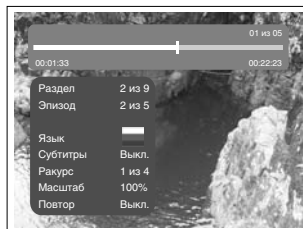

SVCD–диск:

Нажмите клавишу BROWSE на пульте ДУ плеера.
Изображение на экране:

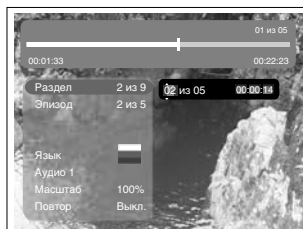

VCD–диск:

Нажмите клавишу BROWSE на пульте ДУ плеера.
Изображение на экране:

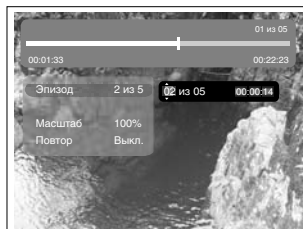

CD–диск:

Нажмите клавишу BROWSE на пульте ДУ плеера.
Изображение на экране:

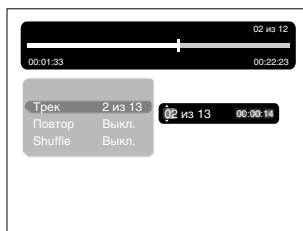

Чтобы отключить функцию «Браузера», нажмите клавишу BROWSE.

ПРИМЕЧАНИЕ

- Выбор параметров можно осуществлять только в режиме воспроизведения.

Воспроизведение с заданного момента

Введите раздел, эпизод, трек или время, и воспроизведение начнется с выбранного момента.

1. Нажмите клавишу BROWSE. С помощью клавиш ВВЕРХ и ВНИЗ выберите раздел, эпизод или трек и нажмите ВПРАВО.
2. С помощью цифровых клавиш введите номер раздела, эпизода или трека.
3. Чтобы подсветить время раздела, эпизода или трека, нажмите клавишу ВПРАВО, затем с помощью цифровых клавиш введите часы, минуты, секунды.
4. Нажмите клавишу ОК для подтверждения.

ВОСПРОИЗВЕДЕНИЕ

Воспроизведение WMA-, JPEG-, MPEG-4-файлов

WMA – это международный стандарт сжатия аудиоданных, позволяющий сжимать аудиосигнал в 12 раз. При использовании формата WMA на одном CD-диске может храниться более 600 минут музыки (более 170 песен). При этом качество звука WMA-диска практически соответствует качеству аудио CD-диска.

JPEG (Joint Photographic Expert Group) – алгоритм сжатия изображений, широко используемый во всем мире и обеспечивающий очень высокую степень сжатия исходного материала. Изображения в таком формате могут обрабатываться любыми графическими редакторами и занимают в 15 – 20 раз меньше места, чем исходные изображения.

MPEG-4 – стандарт, разработанный для передачи аудио-, видеoinформации по каналам с низкой пропускной способностью. Данный стандарт завоевал популярность благодаря тому, что позволил размещать полнометражные фильмы в достаточно хорошем качестве всего на одном компакт-диске, а также позволил осуществлять обмен видеофайлами через интернет.

Благодаря процессору с декодерами, данный DVD-плеер может воспроизводить файлы данных форматов, используя один графический интерфейс.

- 1 Окно директорий. Отображает текущую директорию.
- 2 Окно файлов. Отображает содержимое директорий.
- 3 Полоса прокрутки. Отображает положение файла в директории.
- 4 Окно настроек воспроизведения файлов.
- 5 Окно предварительного просмотра. Предварительный просмотр JPEG-файлов.
- 6 Информационное окно.

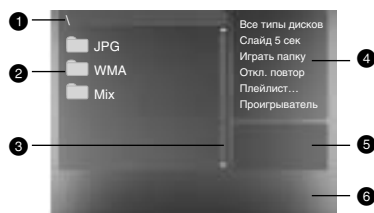

Окно настроек воспроизведения файлов:

Нажмите клавишу ВПРАВО, чтобы зайти в окно настроек воспроизведения файлов. С помощью клавиш ВВЕРХ и ВНИЗ выберите необходимый пункт, затем нажмите ОК для подтверждения.

1 Все типы файлов

Воспроизведение поддерживаемых форматов файлов.

При каждом нажатии клавиши ОК формат файла будет меняться по кругу.

Все типы дисков – Аудио – Картинка – К+В – А+К – А+В – Видео

2 Слайд

Выберите скорость воспроизведения JPEG-файлов.

При каждом нажатии клавиши ОК скорость воспроизведения JPEG-файла будет меняться по кругу. Слайд 05 сек – Слайд 10 сек – Слайд 15 сек – Слайд 20 сек – Слайд 25 сек – Слайд 30 сек

3 Играть папку

Выберите Играть папку или Играть диск.

- 1. Для выбора воспроизведения папки нажмите клавишу ОК.

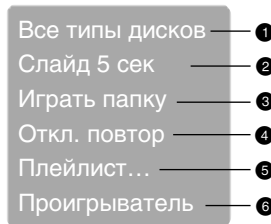

2. Нажмите клавишу ВЛЕВО для перехода в окно файлов. С помощью клавиш ВВЕРХ и ВНИЗ выберите необходимую директорию, затем нажмите ОК для подтверждения.
3. Нажмите клавишу MENU для выхода в меню директорий.

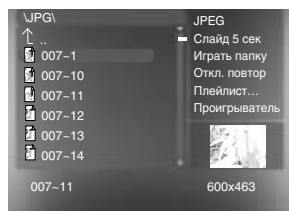
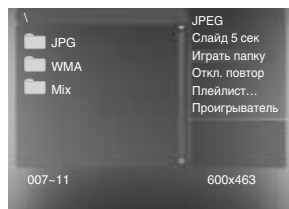

ВОСПРОИЗВЕДЕНИЕ

- 1. Для выбора воспроизведения диска в целом нажмите на клавишу ОК.
- 2. Нажмите клавишу ВЛЕВО для перехода в окно файлов. С помощью клавиш ВВЕРХ и ВНИЗ выберите необходимый файл, затем нажмите ОК для подтверждения.

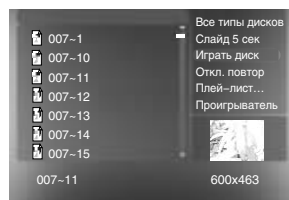

4 Откл. повтор

Выберите тип повтора при воспроизведении.

При каждом нажатии клавиши ОК тип повтора при воспроизведении будет меняться по кругу. При нахождении параметра в положении Откл. повтор файлы будут воспроизводиться в нормальной последовательности без повтора.

- Для повторного воспроизведения одного файла нажмите клавишу ОК один раз.

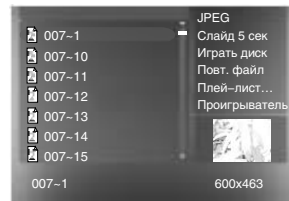

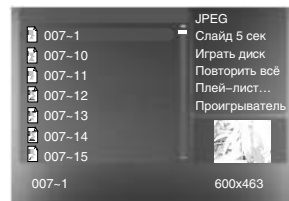

- Для повторного воспроизведения всего списка файлов в директории нажмите клавишу ОК еще раз.

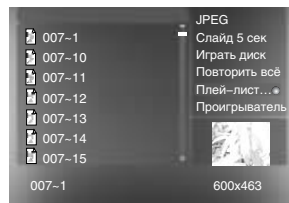

5 Плей-лист

Для создания плей-листа в окне настроек с помощью клавиш ВВЕРХ и ВНИЗ выберите пункт Плей-лист. Нажмите клавишу ОК для создания программируемого списка файлов.



Нажмите клавишу ВЛЕВО для перехода в окно файлов. С помощью клавиш ВВЕРХ и ВНИЗ выберите необходимый файл, затем нажмите ОК для занесения его в список. После этого нажмите  для воспроизведения созданного плей-листа.

Для отключения плей-листа выберите его в окне настроек и нажмите клавишу ОК.

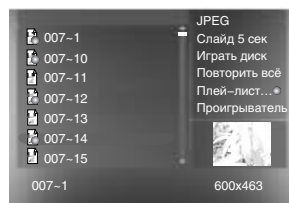



6 Проигрыватель

При воспроизведении WMA-файла в окне настроек с помощью клавиш ВВЕРХ и ВНИЗ выберите пункт Проигрыватель и нажмите клавишу ОК, после этого появится информация о проигрываемом файле.

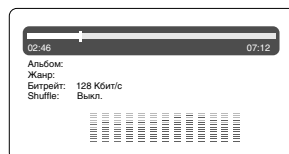
Для отключения проигрывателя нажмите клавишу MENU.



ПРИМЕЧАНИЯ

- При воспроизведении файлов JPEG нажмите клавишу , чтобы остановить просмотр. После этого все файлы JPEG будут отображены на экране. На экране уместается 12 картинок. Остальные картинки будут отображены в следующем окне. Переход по страницам производится с помощью клавиш  и . Также можете выбрать нужную картинку с помощью цифровых клавиш или клавиш направления. Нажмите ОК для подтверждения.
- Для перехода в окно выбора файлов нажмите клавишу MENU.
- Не все файлы, соответствующие стандарту MPEG-4, могут воспроизводиться данным устройством. Некоторые файлы могут не читаться из-за особенностей их кодирования или записи.

ВОСПРОИЗВЕДЕНИЕ

Настройка параметров изображения и формата экрана



Данные настройки предназначены для регулировки яркости, контрастности, оттенков, насыщенности изображения.

1. Каждое нажатие клавиши PICTURE переключает настраиваемый параметр в следующем порядке, для моделей DL370SI, DL372SI, DL375SI, DL377SI, DL387SI и DL3103SI:

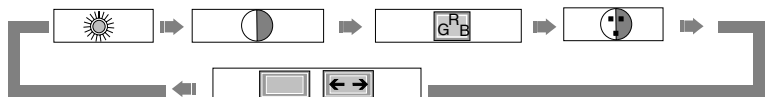

Для моделей DL374SI, DL376SI и DL386SI:



2. Для регулировки выбранного параметра используйте клавиши ВЛЕВО и ВПРАВО.
3. Для переключения формата экрана выберите параметр MODE. Значение FULL соответствует формату 16:9, значение NORMAL – формату 4:3.

ПРИМЕЧАНИЕ

- Формат экрана может быть выбран в меню настроек аппарата.

Воспроизведение внешнего источника сигнала

1. Подключите внешний источник сигнала.
2. Нажмите клавишу DVD/AUX IN, чтобы переключить аппарат в режим воспроизведения внешнего источника сигнала.
3. Нажмите клавишу DVD/AUX IN, чтобы переключить аппарат в режим воспроизведения дисков.

ПРИМЕЧАНИЕ

- При подключении разъема к видеовходу аппарат автоматически переключается в режим воспроизведения внешнего источника сигнала, однако, клавиша DVD/AUX IN сохраняет свое назначение.

Работа с USB-устройствами для моделей DL374SI, DL375SI, DL376SI, DL377SI, DL386SI, DL387SI, DL3103SI

Данный портативный DVD-плеер оснащен USB-интерфейсом и поддерживает протокол "USB1.1 Bulk-Only". Плеер работает с устройствами класса "USB Mass Storage", то есть совместим с рядом устройств типа flash-карт, flash-плееров и т. д. Так как некоторые устройства с USB-интерфейсом не поддерживают протокол "USB1.1 Bulk-Only", то такие устройства не совместимы с данным портативным DVD-плеером. Если подключаемое устройство совместимо с DVD-плеером, то с такого устройства можно воспроизводить все форматы, которые поддерживает данный портативный DVD-плеер.

Просмотр и воспроизведение содержимого подключенного устройства

1. Вставьте устройство в USB-порт плеера.



2. Нажмите клавишу SOURCE, выберите пункт USB. Если устройство совместимо, то содержимое памяти устройства будет отображено в виде папки с файлами.

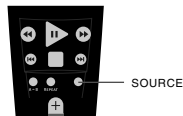
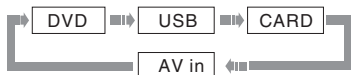

3. Работа с файлами и управление идентичны воспроизведению дисков с файлами JPEG, WMA и MPEG-4.

* USB2.0 для моделей DL374SI, DL376SI и DL386SI.

ВОСПРОИЗВЕДЕНИЕ

Работа с картами памяти для моделей DL375SI, DL376SI, DL377SI, DL387SI, DL3103SI

Данный аппарат оснащен универсальным устройством для считывания карт flash-памяти, совместимым с 3-мя самыми распространенными типами карт. Вы можете просматривать изображения JPEG и прослушивать WMA-файлы, хранящиеся на картах.

Карта MMC (Multimedia Card): карта небольшого размера, небольшого веса, противударная, допускает до 300000 циклов перезаписи.

Карта SD (Secure Digital Card): технология SD основана на технологии MMC. В карте заимствована технология NAND и скорость передачи данных может достигать 2 МБ/с.

Карта MS (Memory Stick): карта может быть оснащена защитным переключателем. MS – технология, принадлежащая Sony, поэтому в ней используется протокол Sony, а также защитная технология от несанкционированного копирования. В карте используется 10-pin интерфейс с частотой шины до 20 МГц.

Просмотр и воспроизведение содержимого карт памяти

1. Откройте крышку разъема для подключения карт памяти.
2. Вставьте карту памяти в слот считывающего устройства. Вставлять карту следует контактами вниз, в соответствии со стрелкой, указанной на корпусе карты.

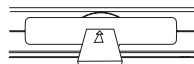

3. Нажмите клавишу SOURCE, выберите пункт SD/MS/MMC. Карта памяти будет отображена в виде папки с файлами.

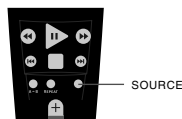
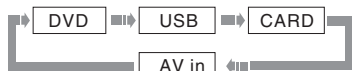

4. Отображение файлов и управление данным режимом идентичны воспроизведению дисков с файлами JPEG и WMA.

НАСТРОЙКИ ФУНКЦИЙ

Выбор и изменение настроек

Нажмите клавишу SETUP, чтобы отобразить меню настроек. На экране появится изображение, как показано на рисунке:

С помощью клавиш направления выберите необходимый раздел меню, нажмите клавишу OK для подтверждения.

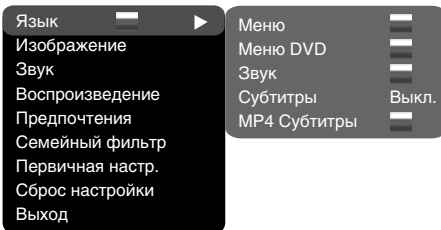

1. Например, если Вы хотите изменить настройки изображения, то с помощью клавиш ВВЕРХ и ВНИЗ выберите раздел Изображение и нажмите клавишу OK или ВПРАВО.
2. Курсор находится на пункте ТВ-формат. Нажмите OK или ВПРАВО. Возможные параметры настройки появятся на экране. Затем выберите необходимый параметр и нажмите OK для подтверждения.
3. Нажмите курсор ВЛЕВО для выхода на предыдущий уровень меню.
4. Нажмите SETUP, чтобы выйти из меню настроек.

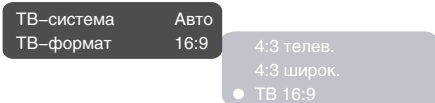

Раздел настроек Язык

1. Меню: установка языка интерфейса

- Возможные значения: Русский, Английский, Украинский, Румынский.
- Значение по умолчанию: Русский.

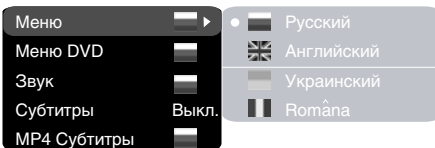

2. Меню DVD: выбор языка меню диска

3. Звук: выбор языка перевода

- Возможные значения языка меню диска/перевода: Русский, Английский, Эстонский, Латвийский, Казахский, Румынский, Белорусский, Украинский, Китайский.
- Значение по умолчанию языка меню диска/перевода: Английский.
- Выбор других языков: с помощью клавиш ВВЕРХ и ВНИЗ выберите пункт Другие и нажмите OK. С помощью цифровых клавиш введите код языка и нажмите OK.
- Если выбранный Вами язык не записан на DVD-диске, то будет воспроизводиться другой доступный язык.

4. DVD Субтитры: выбор языка субтитров

- Возможные значения: Выкл., Русский, Английский, Эстонский, Латвийский, Казахский, Румынский, Белорусский, Украинский, Китайский.
- Значение по умолчанию: Выкл.
- Выбор других языков: с помощью клавиш ВВЕРХ и ВНИЗ выберите пункт Другие и нажмите OK. С помощью цифровых клавиш введите код языка и нажмите OK.
- Если выбранный Вами язык не записан на DVD-диске, то будет воспроизводиться другой доступный язык.

5. MP4 Субтитры: выбор языка субтитров

- Возможные значения: Русский, Английский, Румынский, Украинский.
- Значение по умолчанию: Русский.

Раздел настроек Изображение

1. ТВ-система

- Возможные значения: Авто, PAL, NTSC.
- Значение по умолчанию: Авто.



2. ТВ-формат: установка параметров формата изображения

- Возможные значения: 4:3 PS, 4:3 LB, ТВ 16:9.
- Значение по умолчанию: ТВ 16:9.
- Возможность выбора режима 4:3 PS зависит от конкретного диска. Некоторые диски записаны с поддержкой только одного формата. Выбранный масштаб должен соответствовать экрану телевизора.



НАСТРОЙКИ ФУНКЦИЙ

Раздел настроек Звук

1. Микширование

а) **Микш. стерео:** установка параметров воспроизведения при проигрывании диска с двумя независимыми аудиоканалами.

- Возможные значения: L+R, L, R.
- Default option: L+R.

Микширование ▶

Микш. стерео L+R

Цифровой аудиовыход

Громк. наушников

Коррекция звука

Громк. колонок

б) **Громк. наушник*:** установка параметров громкости наушников.

- Возможные значения: Низкая, Средняя, Громкая.
- Значение по умолчанию: Низкая.

Микш. стерео

L+R ▶

• L+R

L

R

в) **Громк. колонок*:** установка параметров громкости колонок.

- Возможные значения: Низкая, Средняя, Громкая.
- Значение по умолчанию: Низкая.

2. Цифровой аудиовыход**

а) **Формат SPDIF**

- Возможные значения: RAW, PCM.
- Значение по умолчанию: RAW.

б) **Формат LPCM**

- Возможные значения: 48 кГц 16 бит, 96 кГц 24 бит.
- Значение по умолчанию: 48 кГц 16 бит.

3. Коррекция звука

а) **Макс. громкость:** ограничение максимальной громкости.

- С помощью клавиш ВВЕРХ и ВНИЗ отрегулируйте максимальный уровень громкости.
- Нажмите клавишу ВЛЕВО, чтобы вернуться в раздел настроек коррекции звука.

б) **Эквалайзер:** режимы эквалайзера.

- Возможные значения: Выкл., рок, поп, живой звук, танцев. музыка, техно, классика, мягкий звук.
- Значение по умолчанию: Выкл.

в) **Эхо:** эффекты эха.

- Возможные значения: Выкл., концерт, гостиная, зал, ванная, пещера, арена, собор.
- Значение по умолчанию: Выкл.

г) **Тон. баланс:** регулировка уровня тонального баланса.

- С помощью клавиш ВВЕРХ и ВНИЗ отрегулируйте уровень тонального баланса.
- Нажмите клавишу ВЛЕВО, чтобы вернуться в раздел настроек коррекции звука.

Раздел настроек Воспроизведение

1. DVD

Проп. рекламы: пропуск "неперематываемого" блока при воспроизведении DVD-диска

- Возможные значения: Да, Нет.
- Значение по умолчанию: Нет.

DVD ▶

Реклама

Нет

VCD/SVCD

Файлы А. К. В.

Повтор Выкл.

Переход Выкл.

Shuffle Выкл.

2. VCD/SVCD

Меню PBC: включение/выключение режима PBC

- Возможные значения: Вкл., Выкл.
- Значение по умолчанию: Вкл.

• Если установить Вкл., то при воспроизведении дисков, поддерживающих эту функцию, появляется меню, в котором можно выбрать порядок воспроизведения содержимого диска. Если установить параметр Выкл., то воспроизведение содержания осуществляется в том порядке, в котором оно записано на диске.

3. Файлы: выбор типа воспроизводимых файлов на диске

- Возможные значения: Аудио, Картинки, Видео.
- Значение по умолчанию: А. К. В.

4. Повтор: режим повтора файлов

- Возможные значения: Выкл., По одному, Все.
- Значение по умолчанию: Выкл.

5. Переход: тип перехода от одного файла JPEG к другому***

- Возможные значения: Выкл., Сверху, Снизу.
- Значение по умолчанию: Выкл.

6. Shuffle: последовательное воспроизведение файлов в предварительно сформированном порядке****

- Возможные значения: Выкл., Вкл.
- Значение по умолчанию: Выкл.

* Функция недоступна для моделей DL370SI, DL372SI, DL386SI.

** Функция недоступна для моделей DL370SI, DL372SI, DL374SI, DL377SI, DL386SI.

*** Функция доступна для моделей DL370SI, DL372SI.

**** Функция доступна для моделей DL372SI, DL374SI, DL376SI, DL386SI.

НАСТРОЙКИ ФУНКЦИЙ

Раздел настроек Предпочтения

1. Эквалайзер: анализатор спектра

- Возможные значения: Вкл., Выкл.
- Значение по умолчанию: Вкл.

Эквалайзер Выкл. Вкл.

2. Заставка: выбор изображения в качестве заставки на экране телевизора*

- Возможные значения: Станд., Сохр.
- Значение по умолчанию: Станд.

Заставка Станд.

• Вкл.

Скринсэйвер Вкл.

3. Скринсэйвер: включение/выключение защиты экрана

- Возможные значения: Вкл., Выкл.
- Значение по умолчанию: Вкл.

Раздел настроек Семейный фильтр

1. Категория: установка возрастных ограничений для предотвращения просмотра детьми нежелательных дисков

- Возможные значения: Any, Kid, G, PG, PG-13, PGR, R, NC-17.
- Значение по умолчанию: Any.

Категория Any

Сменить пароль

• Any
Kid
G
PG
PG-13
PGR
R
NC-17

2. Сменить пароль: установка четырехзначного пароля для изменения уровня возрастных ограничений

- Значение по умолчанию: 7890.

Старый пароль

Новый пароль

Подтверждение

Да

Отмена

Раздел настроек Первичная настр.

- Нажмите клавишу ВПРАВО, чтобы зайти в раздел первичных настроек, затем с помощью клавиш ВВЕРХ и ВНИЗ выберите необходимый пункт нажмите клавишу ОК для подтверждения.
- При нахождении в этом разделе меню нажатие клавиши ВЛЕВО не возвращает на предыдущий уровень.

• Авто

PAL

NTSC

Раздел настроек Сброс настройки

Сброс всех настроек и восстановление параметров по умолчанию, за исключением уровня возрастных ограничений и пароля.

Заводские настройки

Да

Нет

Раздел настроек Выход

- С помощью клавиш ВВЕРХ и ВНИЗ выберите пункт Выход и нажмите клавишу ОК для выхода из меню.

Язык

Изображение

Звук

Воспроизведение

Предпочтения

Семейный фильтр

Первичная настр.

Сброс настройки

Выход

* Функция недоступна для моделей DL374SI, DL376SI, DL377SI, DL386SI, DL387SI, DL3103SI.



ПРОЧЕЕ

Полезные примечания

- Чтобы продлить срок службы Вашего DVD–плеера, делайте паузы не менее 30 секунд между выключением и повторным включением DVD–плеера.
- Отключайте электропитание DVD–плеера после завершения работы.
- Некоторые функции DVD–плеера не могут быть применимы к некоторым дискам.
- Используйте источники питания номинального напряжения, иначе DVD–плеер не будет работать или будет поврежден.
- В случае случайных остановок DVD–плеера, пожалуйста, выключите электропитание и включите его снова.

Поиск неисправностей

Пожалуйста, проверьте возможные причины неисправности, прежде чем обращаться в сервис-центр.

Признак неисправности	Причина неисправности	Действия по устранению неисправности
Нет звука	1. Ненадежное подключение шнура аудио. 2. Диск загрязнен или поврежден. 3. Звук отключен клавишей  .	1. Установите надежное соединение. 2. Почистите диск. 3. Нажмите клавишу  .
Нет изображения	1. Ненадежное подключение шнура видео. 2. Не активирован вход внешнего видеосигнала.*	1. Установите надежное соединение. 2. Нажмите клавишу DVD/AUX IN на корпусе аппарата.*
Изображение черно–белое	1. Настройки изображения отрегулированы неправильно.	1. Отрегулируйте настройки изображения.
Диски не читаются	1. Диск не вставлен. 2. Диск вставлен неправильно. 3. Конденсат на лазерной головке DVD–плеера.	1. Вставьте диск. 2. Установите диск лейблом вверх. 3. Оставьте DVD–плеер без диска на один час включенным.
Не работает пульт ДУ	1. Неверное направление пульта ДУ на сенсорный экран DVD–плеера. 2. Расстояние до DVD–плеера превышает 8 метров. 3. Разряжены батарейки.	1. Используйте пульт ДУ в соответствии с инструкцией. 2. Сократите расстояние до DVD–плеера. 3. Замените обе батарейки.
Некоторые функции не работают	1. Диск записан некорректно. 2. Нажата неверная последовательность клавиш. 3. Статическое напряжение на поверхности корпуса DVD–плеера.	1. Подождите 5 – 10 секунд, и DVD–плеер автоматически возвратится в нормальное состояние. 2. Повторите операцию еще раз. 3. Выключите DVD–плеер на 1 – 2 минуты и включите его снова.
На экране очень много искажений	1. Заканчивается заряд аккумулятора.	1. Установите аккумулятор на зарядку или подключите адаптер.
Сбой при воспроизведении диска	1. Бракованный диск. 2. Нажата неправильная клавиша. 3. Статический разряд создает помехи электронике плеера.	1. Убедитесь, что диск в порядке. 2. Нажмите правильную клавишу. 3. Отключите плеер на 1–2 минуты и включите снова.

* Только для модели DL370SI.

ПРОЧЕЕ

Технические характеристики

	DL370SI	DL372SI	DL374SI	DL375SI	DL376SI	DL377SI	DL386SI	DL387SI	DL3103SI	
Совместимые форматы	DVD-Video, DivX 3.11, DivX 4, DivX 5, DivX Pro, XviD, Super VCS, VCD 1.0, 1.1, 2.0, CD-DA, HDCD, OGG, WMA, Kodak Picture CD, JPEG									
Типы носителей	CD-R, CD-RW, DVD-R, DVD+R, DVD-RW, DVD+RW									
	Карты SD, MMC, MS	-	-	-	+	+	+	-	+	+
Выходы	Выход для подключения наушников (кол-во, шт.)	1	2	1	2	2	2	1	2	2
	Аналоговый стереофонический аудиовыход	-	+	+	+	+	+	+	+	+
	Оптический цифровой аудиовыход	-	-	-	-	-	-	-	-	-
	Композитный видеовыход	-	+	+	+	+	+	+	+	+
	S-Video	-	-	-	-	-	-	-	-	+
	Коаксиальный цифровой аудиовыход	-	-	-	+	+	-	-	+	+
Входы	Аналоговый стереофонический аудиовход	1								
	Композитный видеовход	1								
Видео-характеристики	Амплитуда выходного видеосигнала композитного видеовыхода	1.0Vp-p (75 Ω)								
	Амплитуда видеосигнала на выходе S-Video	Y: 1.0 Vp-p (75 Ω) C: 0.286 Vp-p (75 Ω)								
Аудио-характеристики	Диапазон воспроизводимых частот	20-20000 Гц (±1 дБ)								
	Отношение сигнал/шум	>100 дБ								
	Коэффициент нелинейных искажений	<0,01%								
Общие характеристики	Цветная TFT-матрица	7"	7"	7"	7"	7"	7"	8"	8"	10"
	Источник питания, В; Гц	~ 110-250; 50/60								
	Потребляемая мощность	12 Вт	16 Вт	15 Вт	16 Вт	15 Вт	13 Вт	15 Вт	15 Вт	37 Вт
	Размеры ВхШхГ (мм)	205	190	220	190	224	220	248	245,5	266
		149	163	147,5	151,2	163,6	149	157	167,8	183
	39,5	38,2	38	29,6	44,5	41,7	40	30,7	28	
	Вес (кг)	0,735	0,835	0,685	0,759	0,814	0,775	0,863	0,88	1,2
Температурные требования	5-35 °С									
Требования к влажности	15-75% (нет конденсата)									

- Мы постоянно улучшаем качество нашей продукции, поэтому дизайн, функциональное оснащение и технические характеристики изделия могут быть изменены без предварительного уведомления.
- Некоторые диски, записанные в любом из поддерживаемых форматов на любом из совместимых типов носителей, могут не воспроизводиться или воспроизводиться некорректно из-за особенностей их записи.

Термины

- **525/60**
Телевизионная система с 525 строками и 60 полосами (30 кадров) в секунду. Используется в системе NTSC.
- **625/50**
Телевизионная система с 625 строками и 50 полосами (25 кадров) в секунду. Используется в системах PAL и SECAM.
- **ANALOG (Аналоговый сигнал)**
Сигнал, изменяющийся непрерывно (частота дискретизации равна бесконечности). Для сравнения см. DIGITAL.
- **CD**
Сокращение от Compact Disc. Формат для хранения данных в цифровом формате, записанных лазерным лучом, разработан компаниями Philips и Sony.
- **CD-DA**
Сокращение от Compact Disc Digital Audio. Оригинальный формат для хранения музыки в оцифрованном виде.
- **CD-R**
Расширение формата CD. Диск, на который может быть записана информация только один раз, путем прожигания подложки лазерным лучом.
- **CD-ROM**
Расширение формата CD-DA. Предназначен для хранения компьютерных данных на CD.
- **CHAPTER (ГЛАВА)**
Изображение и музыка DVD-диска разделены на несколько частей. Эти части называются Главами. Применительно к видеодискам, это означает секцию фильма. Применительно к звуковому диску, это означает отдельную музыкальную секцию. Каждая Глава имеет свой номер для быстрого поиска.
- **COMPRESSION (СЖАТИЕ)**
Обработка информации с целью уменьшить занимаемый размер. Сжатие без потерь подразумевает только сжатие и позволяет восстановить информацию в первоначальном виде. Сжатие с потерями подразумевает отбрасывание избыточной информации с целью увеличения коэффициента сжатия.
- **CONTRAST (КОНТРАСТНОСТЬ)**
Разница между самой светлой и самой темной точками изображения.
- **DAC – Digital-to-Analog converter (ЦАП – Цифроаналоговый преобразователь)**
Микросхема, преобразующая цифровой сигнал (аудио или видео) в аналоговый сигнал.
- **DIGITAL (Цифровой сигнал)**
Сигнал, хранящийся в виде набора дискретных значений. Аналоговый сигнал может быть преобразован в цифровой путем дискретизации.
- **Dolby Digital**
Система кодирования аудиосигнала, разработанная компанией Dolby Laboratories и признанная в качестве мирового стандарта. Dolby Digital – наиболее распространенная система кодирования для DVD-Video и 526/60 (NTSC) CD.
- **DOWNMIX**
Преобразование 5-канального аудиосигнала в 2-канальный аудиосигнал по технологии Dolby Surround.
- **DVD**
Сокращение от Digital Video Disc или Digital Versatile Disc. Формат хранения аудио-, видеоданных на диске диаметром 12 или 8 см.
- **HUE (ОТТЕНК)**
Цвет луча или пикселя. Цветовая характеристика зависит от длины волны луча.
- **INTERLACE (ЧЕРЕССТРОЧНАЯ РАЗВЕРТКА)**
Метод формирования кадров, применяемый в телевидении. Одно поле кадра формируется нечетными линиями строк, второе – четными. Объединяя чересстрочно на экране монитора, поля образуют кадр.
- **ISO 9660**
Международная система стандартов, описывающая файловую систему CD-ROM.
- **Macrovision**
Технология компании Macrovision делает неприемлемо низким качество копий с DVD и VHS, не влияя при этом на качество исходного изображения. Для защиты информации от перезаписи на VHS VCR в видеосигнал на обратном ходе развертки по кадру вводятся импульсы–помехи, которые нарушают правильность работы АРУ видеомагнитофона. Это приводит к изменениям в яркостном сигнале, записанном на видеомагнитофоне, что делает невозможным просмотр видеопрограммы. (Кроме того, наблюдаются срывы синхронизации, что выражается в подергивании изображения по вертикали.)
- **MPEG (Moving Pictures Expert Group)**
Международный комитет, разработавший ряд международных стандартов сжатия аудио и видео.
- **MULTI ANGLE**
Сцены, снятые с нескольких разных камер (под разными углами обзора), записанные на некоторых DVD-дисках.
- **MULTI LANGUAGE**
Несколько языков перевода или субтитров, записанных на некоторых DVD-дисках.
- **SATURATION (НАСЫЩЕННОСТЬ)**
Интенсивность цвета или яркость.
- **SIGNAL-TO-NOISE RATION (ОТНОШЕНИЕ СИГНАЛ/ШУМ)**
Отношение исходного сигнала к посторонним помехам, измеряется в децибелах. Аналоговый сигнал всегда содержит помехи. Цифровой сигнал не содержит помех, благодаря тому, что сигнал фильтруется в высокочастотном тракте.
- **SURROUND SOUND**
Система расположения громкоговорителей спереди и сзади слушателя для создания "эффекта присутствия".
- **TITLE (РАЗДЕЛ)**
Изображение и музыка DVD-диска разделены на несколько частей. Эти части называются Разделами. Применительно к видеодискам, это означает секцию фильма, то есть кусок пленки и т. п. Применительно к звуковому диску, это означает отдельную музыкальную секцию, то есть песню и т. п. Каждый Раздел имеет свой номер для быстрого поиска.
- **TRACK (ТРЕК)**
Видео или музыка на CD или VIDEO CD разделены на Треки. Каждый Трек имеет свой номер для быстрого поиска.

ПРОЧЕЕ

Список кодов языков

Код	Язык
6565	Афар
6566	Абхазский
6570	Африканз
6577	Амехарик
6582	Арабский
6583	Асамес
6588	Аямара
6590	Азербайджанский
6665	Башкирский
6669	Белорусский
6671	Болгарский
6672	Бихари
6678	Бенгальский; Бангла
6679	Тибетский
6682	Бретонь
6765	Каталанский
6779	Корсиканский
6783	Чешский
6789	Уэльский
6885	Датский
6869	Немецкий
6890	Бутани
6976	Греческий
6978	Английский
6979	Эсперанто
6983	Испанский
6984	Эстонский
6985	Баскский
7065	Персидский
7073	Финский
7074	Фиджи
7079	Фароизский
7082	Французский
7089	Фрисман
7165	Ирландский
7168	Шотландский
7176	Галицийский
7178	Гуарани
7185	Гуджарати
7265	Хауса
7273	Хинди
7282	Хорватский

Код	Язык
7285	Венгерский
7289	Армянский
7365	Интерлингва
7378	Индонезийский
7383	Исландский
7384	Итальянский
7387	Иврит
7465	Японский
7473	Идиш
7487	Яванийский
7565	Грузинский
7575	Казахский
7576	Гренландский
7577	Камбоджийский
7578	Канада
7579	Корейский
7583	Кашмирский
7585	Курдский
7589	Киргизский
7665	Латинский
7678	Лингала
7679	Лаосский
7684	Литовский
7686	Латвийский, Леттиш
7771	Малагаси
7773	Маори
7775	Македонский
7776	Малаялам
7778	Монгольский
7779	Молдавский
7782	Марати
7783	Малайский
7784	Мельтеса
7789	Бармисси
7865	Наури
7869	Непальский
7876	Голландский
7879	Норвежский
7982	Ория
8065	Пенджабский
8076	Польский
8083	Пуштунский

Код	Язык
8084	Португальский
8185	Кечуа
8277	Разто–Романский
8279	Румынский
8285	Русский
8365	Санскрит
8368	Синдхи
8372	Сербо–Хорватский
8373	Сигалийский
8375	Словатский
8376	Словенский
8377	Самоан
8378	Шона
8379	Сомалийский
8381	Албанский
8382	Сербский
8385	Санданийский
8386	Шведский
8387	Суахили
8465	Тамильский
8469	Телугу
8471	Таджикский
8472	Тайский
8473	Тигринеийский
8475	Туркменский
8476	Тагалоцкий
8479	Тонга
8482	Турецкий
8484	Татарский
8487	Тви
8575	Украинский
8582	Урду
8590	Узбекский
8673	Вьетнамский
8679	Валопакский
8779	Волоф
8872	Хоза
8979	Яруба
9072	Китайский
9085	Зулуцкий

Сервисное обслуживание

BVK ELECTRONICS CORP., LTD., с основным местом деятельности по адресу: 23#, Би-Би-Кей роад, Вуша, Чанган, Донгун, провинция Гундун, Китай, выражает Вам огромную признательность за Ваш выбор. Мы сделали все возможное, чтобы данное изделие удовлетворяло вашим запросам, а качество соответствовало лучшим мировым образцам. В случае если Ваше изделие марки BVK будет нуждаться в техническом обслуживании, просим Вас обращаться в один из Уполномоченных Сервисных Центров. С полным списком Уполномоченных Сервисных Центров Вы можете ознакомиться на сайте www.bbk.ru, а также позвонив в информационные центры BVK Electronics:

Беларусь: 8-820-007-3-11-11 (бесплатные звонки из Беларуси),

Казахстан: 8-800-080-4567 (бесплатные звонки из Казахстана),

Молдова: 0-800-61-007 (бесплатные звонки из Молдовы),

Россия: 8-800-200-400-8 (бесплатные звонки из России), Москва: 8-495-739-43-54,

Украина: 8-800-304-222-0 (бесплатные звонки со стационарных телефонов из Украины).

Уважаемые покупатели! В случае возникновения вопросов или проблем, связанных с продукцией

BVK ELECTRONICS CORP., LTD., просим Вас обращаться в письменном виде по адресу 125315, г. Москва, а/я 33 либо по электронной почте service@bbk.ru.

Условия Гарантийных обязательств BVK ELECTRONICS CORP., LTD.

- Гарантийные обязательства BVK ELECTRONICS CORP., LTD. (далее Изготовителя), предоставляемые уполномоченными сервисными центрами Изготовителя, распространяются только на модели, предназначенные BVK ELECTRONICS CORP., LTD. для поставок и реализации на территории страны, где предоставляется гарантийное обслуживание, приобретенные в этой стране, прошедшие сертификацию на соответствие ГОСТам этой страны, и маркированные официальными знаками соответствия.
- Гарантийные обязательства Изготовителя действуют в рамках законодательства о защите прав потребителей и регулируются законодательством страны, на территории которой они предоставлены, и только при условии использования изделия исключительно для личных, семейных или домашних нужд. Гарантийные обязательства Изготовителя не распространяются на случаи использования товаров в целях осуществления предпринимательской деятельности либо в связи с приобретением товаров в целях удовлетворения потребностей предприятий, учреждений, организации.
- В соответствии со ст. 5 Закона РФ "О защите прав потребителей" Изготовитель устанавливает на свои изделия следующие сроки службы и гарантийные сроки:

Название продукта	срок службы, лет со дня покупки	гарантийный срок, месяцев со дня покупки
ЖК-телевизор; Портативный ЖК-телевизор	5	12
ЖК-телевизор со встроенным DVD-плеером	5	12
Портативный ЖК-телевизор со встроенным DVD-плеером	5	12
ЖК-монитор	5	12
Цифровая фотокамера	3	12
Цифровая фоторамка	3	12
Караоке DVD-плеер; DVD-плеер Высокого Разрешения	3	12
Домашний DVD-театр	5	12
Портативный DVD-плеер	3	12
DVD-, DVD/VHS-, DVD/HDD-рекордер	3	12
MP3, MP4 flash-плеер	2	12
Активная акустическая система	2	12
Акустическая система 5.1CH для домашнего кинотеатра	3	12
Система громкоговорителей для домашнего кинотеатра	3	12
Активный сабвуфер для домашнего кинотеатра	3	12
Пассивный сабвуфер для домашнего кинотеатра	3	12
DVD-ресивер	3	12
Проводной телефон	2	6
DECT-телефон	2	12
Мобильный телефон	2	12
Наушники; Музыкальные наушники	1	4
Наушники объемного звучания 5.1CH	1	6
RF-модулятор	1	4
Универсальный динамический микрофон	1	4
Универсальный пульт дистанционного управления	1	6
Аккумуляторные батареи для мобильных телефонов	1	4
Аккумуляторные батареи для портативных DVD-, flash-плееров	1	4
Аксессуары для мобильных телефонов	1	4
Пульты дистанционного управления	1	6

- Гарантийные обязательства Изготовителя не распространяются на перечисленные ниже принадлежности изделия, если их замена предусмотрена конструкцией и не связана с разборкой изделия. Для всех видов изделий:
 - Соединительные кабели, антенны и переходники для них, носители информации различных типов (аудио-, видеодиски, диски с программным обеспечением и драйверами, карты памяти), элементы питания.
 - Чехлы, ремни, шнуры для переноски, монтажные приспособления, инструмент, документацию, прилагаемую к изделию.
- Гарантия не распространяется на недостатки, возникшие в изделии вследствие нарушения потребителем правил использования, хранения или транспортировки товара, действий третьих лиц или непреодолимой силы, включая, но не ограничиваясь следующими случаями:
 - Если недостаток товара явился следствием небрежного обращения, применения товара не по назначению, нарушения условий и правил эксплуатации, изложенных в инструкции по эксплуатации, в т. ч. вследствие воздействия высоких или низких температур, высокой влажности или запыленности, несоответствия Государственным стандартам параметров питающих, телекоммуникационных и кабельных сетей, попадания внутрь корпуса жидкости, насекомых и других посторонних предметов, веществ.

ПРОЧЕЕ

- Если недостаток товара явился следствием несанкционированного тестирования товара или попыток внесения изменений в его конструкцию или его программного обеспечения, в т. ч. ремонта или технического обслуживания в неуполномоченной Изготовителем ремонтной организации.
 - Если недостаток товара явился следствием использования нестандартных и (или) некачественных принадлежностей, аксессуаров, запасных частей, элементов питания, носителей информации различных типов или нестандартных форматов информации.
 - Если недостаток товара связан с его применением совместно с дополнительным оборудованием (аксессуарами), отличным от дополнительного оборудования, рекомендованного Изготовителем к применению с данным товаром. Изготовитель не несет ответственность за качество дополнительного оборудования (аксессуаров), произведенного третьими лицами, за качество работы своих изделий совместно с таким оборудованием, а также за качество работы дополнительного оборудования производства компании BBK ELECTRONICS CORP., LTD. совместно с изделиями других производителей.
 - Если недостаток товара проявляется в случае неудовлетворительной работы сетей связи, теле- или радиовещания, вследствие недостаточной емкости или пропускной способности сети, мощности радиосигнала, эксплуатации товара на границе или вне зоны устойчивого приема радиосигнала сети связи, теле- или радиовещания, в т. ч. из-за особенностей ландшафта местности и ее застройки.
6. Недостатки товара, обнаруженные в период срока службы, устраняются уполномоченными на это ремонтными организациями (уполномоченными сервисными центрами). В течение гарантийного срока устранение недостатков производится бесплатно при предъявлении оригинала заполненного гарантийного талона и документов, подтверждающих факт и дату заключения договора розничной купли-продажи (товарный чек и т. п.). В случае отсутствия указанных документов гарантийный срок исчисляется со дня изготовления товара.
- Настройка и установка (сборка, подключение и т. п.) изделия, описанная в документации, прилагаемой к нему, могут быть выполнены как самим пользователем, так и специалистами большинства уполномоченных сервисных центров соответствующего профиля на платной основе.
 - Работы по техническому обслуживанию изделий (чистка и смазка приводов для считывания информации с носителей различных типов, чистка и смазка движущихся частей, замена расходных материалов и принадлежностей и т. п.) производятся на платной основе.
7. Изготовитель не несет ответственность за возможный вред, прямо или косвенно нанесенный своей продукцией людям, домашним животным, имуществу в случае, если это произошло в результате несоблюдения правил и условий эксплуатации, хранения, транспортировки или установки изделия; умышленных или неосторожных действий потребителя или третьих лиц.
8. Ни при каких обстоятельствах Изготовитель не несет ответственности за какой-либо особый, случайный, прямой или косвенный ущерб или убытки, включая, но не ограничиваясь перечисленным, упущенную выгоду, утрату или невозможность использования информации или данных, расходы по восстановлению информации или данных, убытки, вызванные перерывами в коммерческой, производственной или иной деятельности, возникающие в связи с использованием или невозможностью использования изделия или информации, хранящейся в нем или на сменном носителе, используемом совместно с данным изделием.

Использование изделия по истечении срока службы

1. Срок службы, установленный производителем для данного изделия, действует только при условии использования изделия исключительно для личных, семейных или домашних нужд, а также соблюдении потребителем правил эксплуатации, хранения и транспортировки изделия. При условии аккуратного обращения с изделием и соблюдения правил эксплуатации фактический срок службы может превышать срок службы, установленный производителем.
2. По окончании срока службы изделия Вам необходимо обратиться в Уполномоченный сервисный центр для проведения профилактического обслуживания изделия и определения его пригодности к дальнейшей эксплуатации. Работы по профилактическому обслуживанию изделий и его диагностике выполняются сервисными центрами на платной основе.
3. Производитель не рекомендует продолжать эксплуатацию изделия по окончании срока службы без проведения его профилактического обслуживания в Уполномоченном сервисном центре, т. к. в этом случае изделие может представлять опасность для жизни, здоровья или имущества потребителя.

Утилизация изделия

После окончания срока службы изделия его нельзя выбрасывать вместе с обычным бытовым мусором. Вместо этого оно подлежит сдаче на утилизацию в соответствующий пункт приема электрического и электронного оборудования для последующей переработки и утилизации в соответствии с федеральным или местным законодательством. Обеспечивая правильную утилизацию данного продукта, Вы помогаете сберечь природные ресурсы и предотвращаете ущерб для окружающей среды и здоровья людей, который возможен в случае ненадлежащего обращения. Более подробную информацию о пунктах приема и утилизации данного продукта можно получить в местных муниципальных органах или на предприятии по вывозу бытового мусора.

Дата производства

Каждому изделию присваивается уникальный серийный номер в виде буквенно-цифрового ряда и дублируется штрих-кодом, который содержит следующую информацию: название товарной группы, дату производства, порядковый номер изделия. Серийный номер располагается на задней панели продукта, на упаковке и в гарантийном талоне.

- 1 Первые две буквы – соответствие товарной группе (Портативный DVD-плеер – DL)
- 2 Первые две цифры – год производства
- 3 Вторые две цифры – неделя производства
- 4 Последние цифры – порядковый номер изделия



ВНИМАНИЕ! Во избежание недоразумений убедительно просим Вас внимательно изучить Руководство по эксплуатации изделия и условия гарантийных обязательств, проверить правильность заполнения гарантийного талона. Гарантийный талон действителен только при наличии правильно и четко указанных: модели, серийного номера изделия, даты покупки, четких печатей фирмы-продавца, подписи покупателя. Серийный номер и модель изделия должны соответствовать указанным в гарантийном талоне. При нарушении этих условий, а также в случае, когда данные, указанные в гарантийном талоне, изменены или стерты, талон признается недействительным.

Единый информационный центр BVK Electronics обеспечивает полную информационную поддержку деятельности компании в России, странах СНГ и Балтии. Профессиональные операторы быстро ответят на любой интересующий Вас вопрос. Вы можете обращаться в единый центр по вопросам сервисного сопровождения, для рекомендаций специалистов по настройке и подключению, для информирования о местах продаж, с вопросами о рекламных акциях и розыгрышах, проводимых компанией, а также с любыми другими вопросами о деятельности компании на территории России, стран СНГ и Балтии. Есть вопросы? Звоните, мы поможем!

Единый информационный центр BVK Electronics:

Беларусь: 8–820–007–3–11–11 (бесплатные звонки из Беларуси)

Казахстан: 8–800–080–4567 (бесплатные звонки из Казахстана)

Молдова: 0–800–61–007 (бесплатные звонки из Молдовы)

Россия: 8–800–200–400–8 (бесплатные звонки из России)

Москва: 8–495–739–43–54

Украина: 8–800–304–222–0 (бесплатные звонки со стационарных телефонов из Украины)

Единый информационный центр BVK Electronics работает ежедневно, без выходных и праздничных дней:

Для России – с 9.00 до 22.00 (по московскому времени)

Для Украины – с 9.00 до 22.00 (по киевскому времени)

Для республики Беларусь – с 9.00 до 22.00 (по минскому времени)

Для республики Молдова – с 9.00 до 22.00 (по кишиневскому времени)

Для республики Казахстан – с 12.00 до 01.00 (по астанинскому времени)

Настоящая инструкция является объектом охраны в соответствии с международным и российским законодательством об авторском праве. Любое несанкционированное использование инструкции, включая копирование, тиражирование и распространение, но не ограничиваясь этим, влечет применение к виновному лицу гражданско-правовой ответственности, а также уголовной ответственности в соответствии со статьей 146 УК РФ и административной ответственности в соответствии со статьей 7.12 КоАП РФ (ст. 150.4 КоАП в старой редакции).

Контактная информация:

1. Изготовитель товара – BVK ELECTRONICS CORP., LTD., Китай, провинция Гуандун, Донгуан, Чанган, Би–Би–Кей роад, 23.
2. Организация, уполномоченная на принятие и удовлетворение требований потребителей в отношении товара ненадлежащего качества, – ООО "Сервисный центр BVK", 109202, Москва, шоссе Фрезер, д. 17А, стр. 1А.
3. Импортёры товара – ООО "ББК–Сервис", 125057, Москва, Ленинградский проспект, д. 57; ООО «Экон–Арт», 109012, Москва, ул. Никольская, д. 12.