

PERFORMA

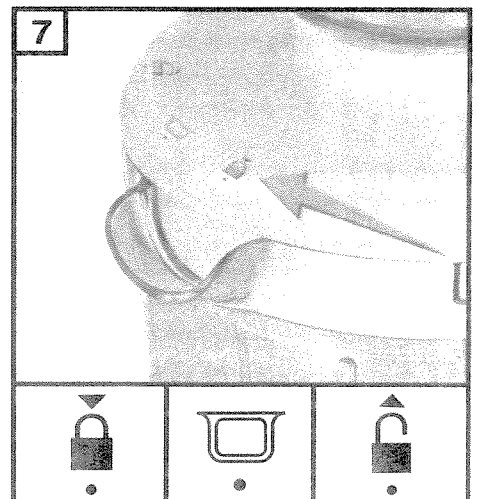

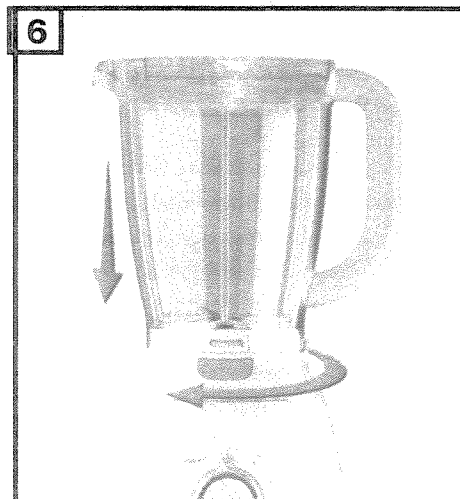

8

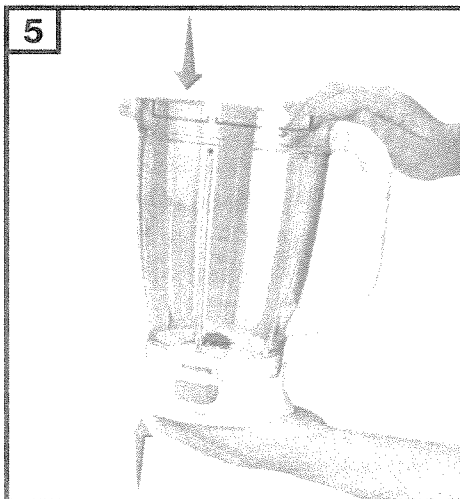
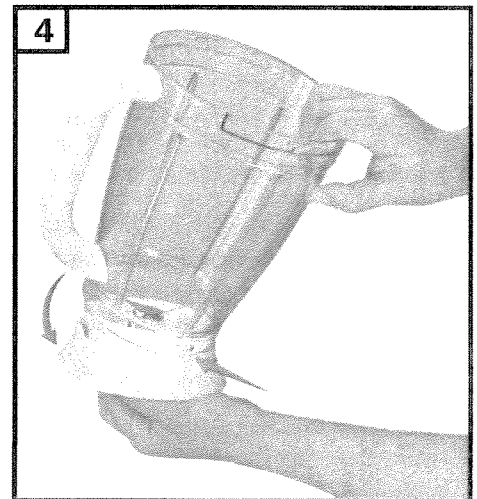
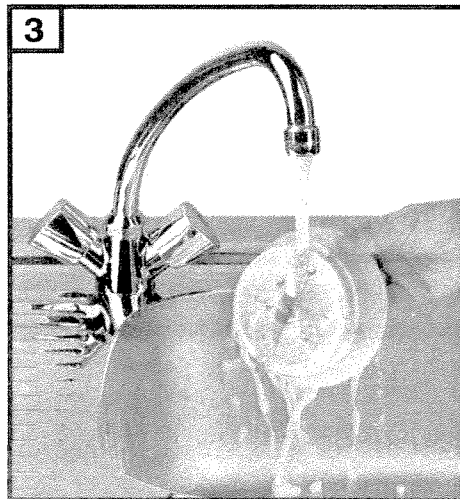
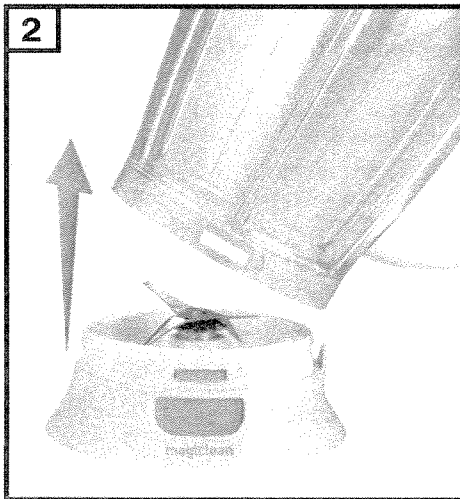
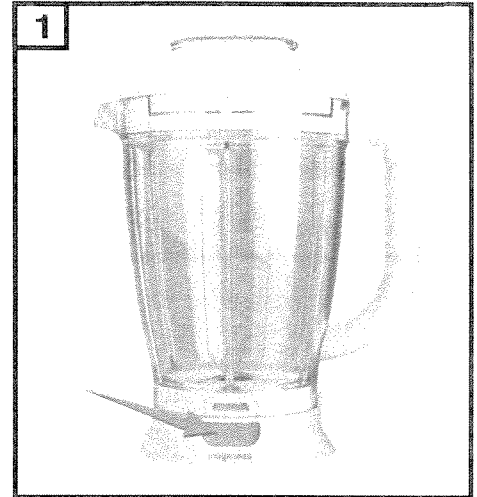
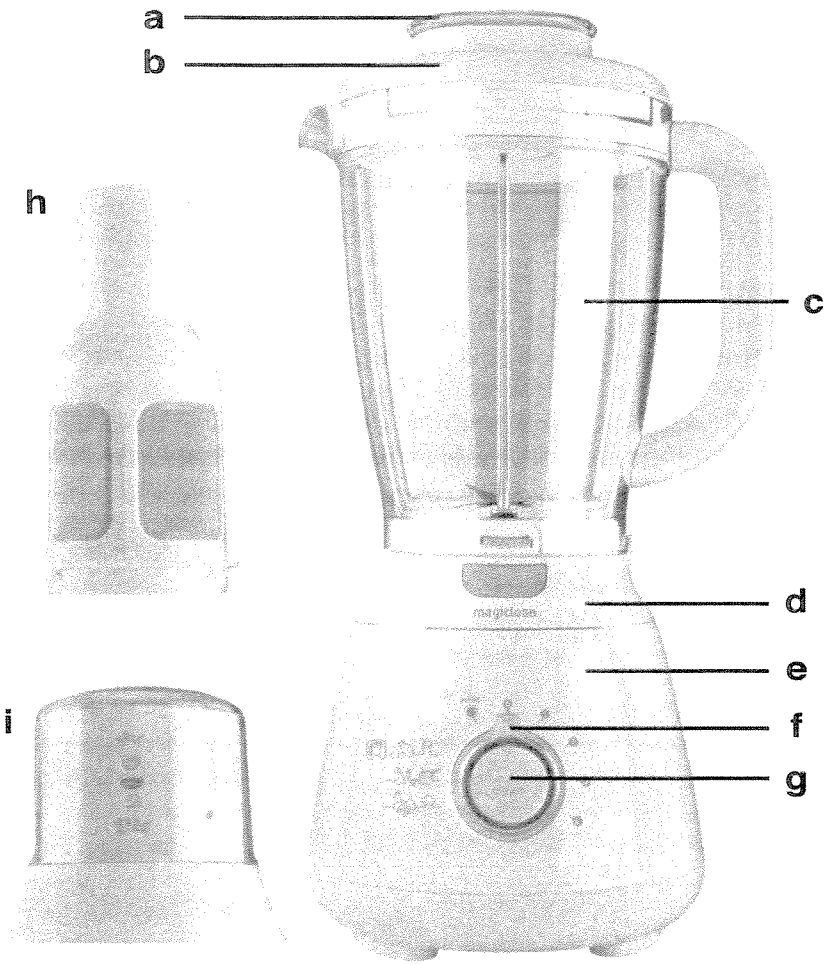

9

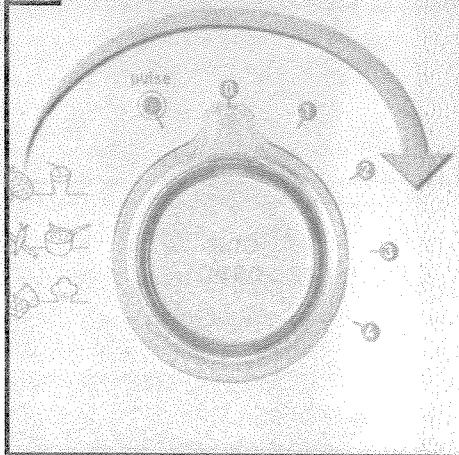

10

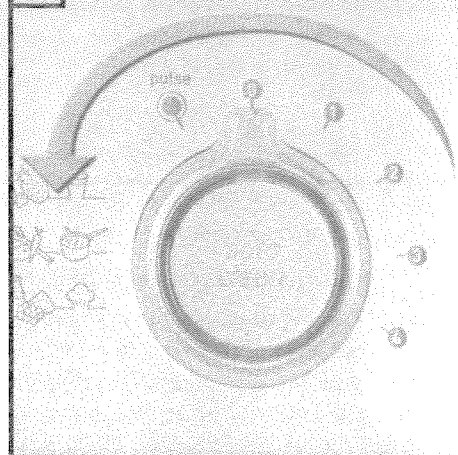

11

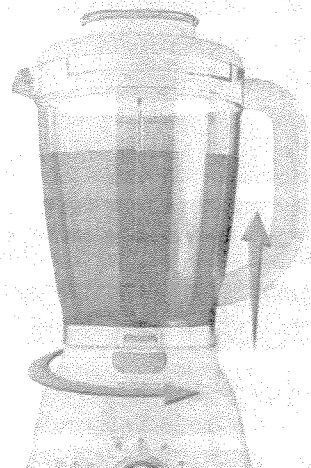

12

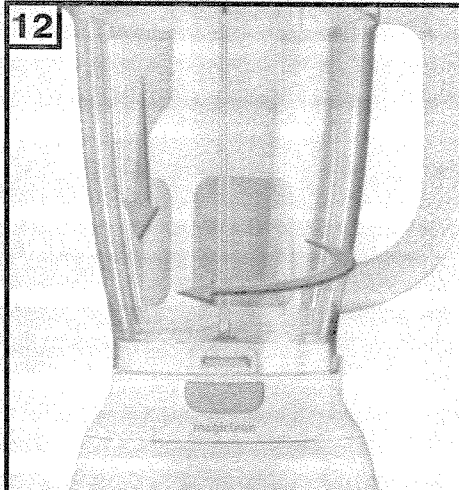

13

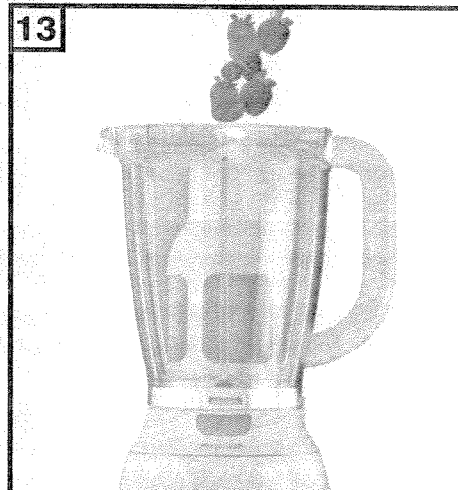

14

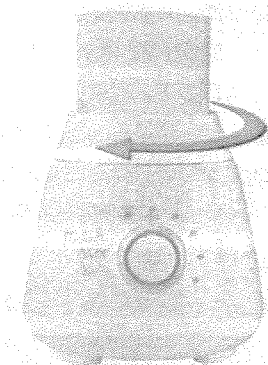

15

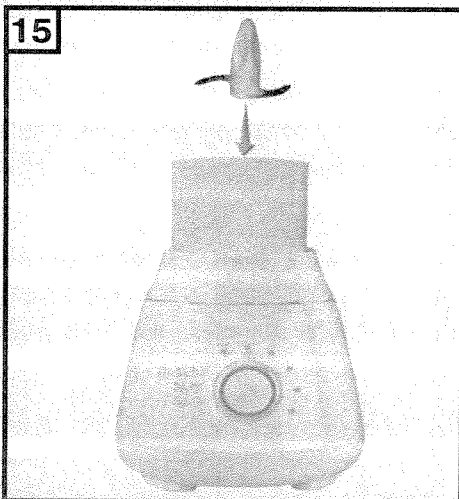

16

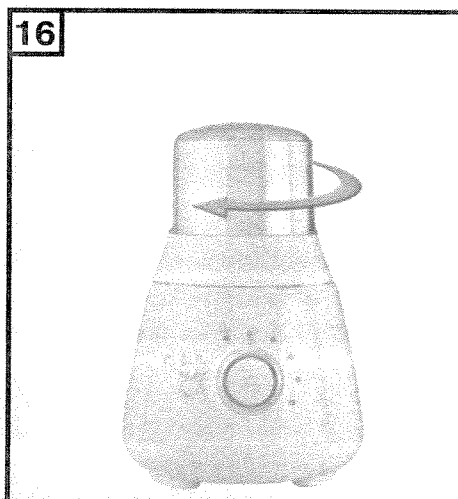

17

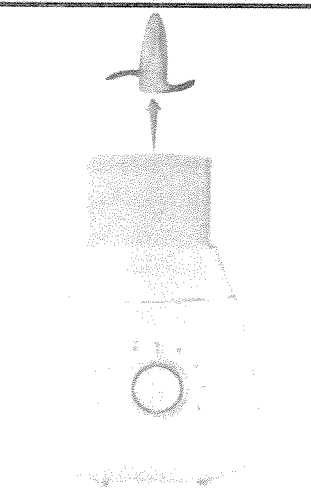

18

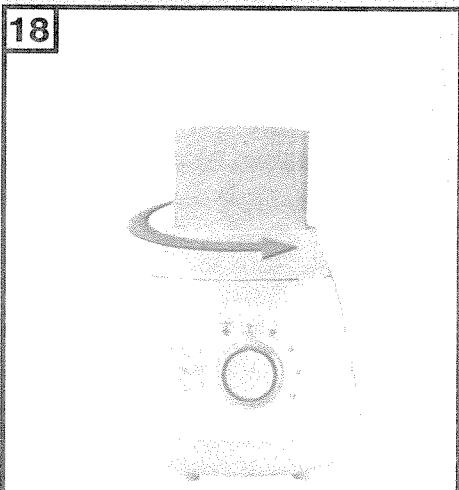

19

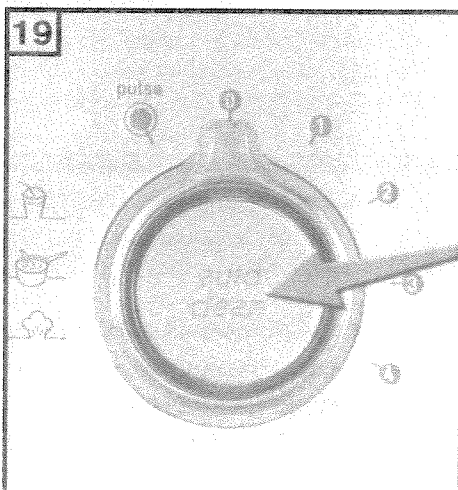

РЕКОМЕНДАЦИИ ПО БЕЗОПАСНОМУ ИСПОЛЬЗОВАНИЮ

Компания TEFAL испытывает чувство гордости за качество своей продукции и постоянно заботится о персональной безопасности своих клиентов. Вот почему перед первым использованием данного изделия **необходимо внимательно прочитать рекомендации и следовать всем инструкциям по его эксплуатации.** От этого зависит как нормальная работа данного изделия, так и ваша личная безопасность и безопасность окружающих.

- a. **Перед подсоединением данного изделия к сетевой розетке проверьте, что напряжение в сети соответствует напряжению, указанному на изделии. (120 В, 127 В, 220 В или другое).** Если указано другое напряжение, это может привести к повреждению изделия и риску для вашего здоровья.
- b. **Данное изделие разработано и произведено только для использования в бытовых условиях.** Продолжительное использование в коммерческих или профессиональных целях может привести к его перегрузке и возможным неисправностям или травмам. Использование в этих условиях приводит к аннулированию гарантии на это изделие.
- c. **Во избежание поражения электрическим током никогда не используйте это изделие с мокрыми руками или на влажных или сырых поверхностях.** Не допускайте увлажнения электрических частей изделия, а также не погружайте его в воду.
- d. **Во избежание несчастных случаев данное изделие не должно эксплуатироваться детьми или лицами, не ознакомленными с настоящими инструкциями.**
- e. **Если изделие не эксплуатируется, а также перед тем, как приступить к его чистке, отсоедините его от сетевой розетки.** Так как изделие может быть случайно включено, что приведет к несчастным случаям.
- f. **Не используйте изделие в том случае, если вы уронили его или при любой другой неисправности.** Отнесите его в фирменный сервисный центр компании.
- g. **Никогда не используйте это изделие, если поврежден сетевой шнур или вилка,** чтобы предотвратить такие несчастные случаи, как поражения электрическим током, короткие замыкания, возгорания или даже пожары. Сетевой шнур следует приобретать и заменять только в фирменном сервисном центре компании.
- h. **Никогда не пытайтесь разбирать или ремонтировать изделие самостоятельно или прибегать к помощи неквалифицированных специалистов,** так как в этом случае аннулируется гарантия и могут возникнуть технические проблемы. Отнесите его в фирменный сервисный центр компании.
- i. **Не допускайте того, чтобы сетевой шнур свисал с края стола или стойки или касался горячих поверхностей,** так как это может привести к повреждению изоляции, техническим проблемам и несчастным случаям.
- j. **Никогда не перемещайте изделие и не вынимайте вилку из розетки за шнур питания,** так как это может повлиять на нормальную работу устройства и привести к несчастным случаям.
- k. **Во избежание несчастных случаев, повреждения изделия, а также аннулирования гарантийных обязательств относительно данного изделия используйте только оригинальные детали и принадлежности, изготовленные на заводе**
- l. **При включении или отключении изделия следите за тем, что ваши пальцы не касаются его контактов,** так как это может привести к поражению электрическим током.

ИНФОРМАЦИЯ ОБ УСТРОЙСТВЕ

- a. Мерная емкость с делениями
- б. Крышка чаши
- в. Пластиковая чаша с мерными делениями (1,6 л)
- г. Блок ножей с функцией Magiclean
- д. Корпус
- e. Регулятор скорости вращения (4 скорости) и кнопка включения импульсного режима
- ж. Кнопка автоочистки
- з. Прилагаемый фильтр (в зависимости от модели)
- и. Прилагаемый измельчитель (в зависимости от модели)

ИНСТРУКЦИИ ПО ИСПОЛЬЗОВАНИЮ

Перед первым использованием необходимо вымыть чашу, крышку, мерную емкость и блок ножей.

1. Нажмите кнопку Magiclean (рис. 1) и выньте блок ножей (рис. 2). Тщательно очистите его (рис. 3).
2. Чтобы вновь установить блок ножей на место, опустите его заднюю часть в чашу (рис. 4). Затем с усилием нажмите на его переднюю часть до щелчка (рис. 5). Если чаша и блок ножей вставлены неправильно, система безопасности заблокирует блендер, и его нельзя будет включить.
3. Установите чашу на корпус. Поверните ее по часовой стрелке, пока не услышите щелчок. Блендер готов к работе (рис. 6).
4. Добавьте в чашу ингредиенты.
5. Закройте чашу крышкой и поверните крышку по часовой стрелке. Крышка на чаше может находиться в одном из трех положений:
 - Заблокированное – основное положение при работе (рис. 7а)
 - Приоткрытое – для доступа к содержимому чаши без снятия крышки (рис. 7б)
 - Разблокированное – для снятия крышки с чаши (рис. 7в)
6. Перед включением блендера обязательно заблокируйте крышку (рис. 7а). Блендер готов к работе (рис. 8).
7. Выберите скорость вращения мотора поворотом регулятора по часовой стрелке (рис. 9) или включите импульсный режим, повернув регулятор против часовой стрелки (рис. 10). Если отпустить регулятор из положения импульсного режима, он автоматически вернется в "нулевое" положение.
8. Чтобы снять чашу с корпуса, поверните ее против часовой стрелки (рис. 11).
9. Чтобы загрузить в блендер ингредиенты, разблокируйте крышку. Для этого поверните ее против часовой стрелки (рис. 7в).

СОВЕТ. Для оптимального смешивания ингредиентов всегда начинайте работу с перехода в импульсный режим и только потом устанавливайте скорость смешивания.

ИНСТРУКЦИИ ПО ИСПОЛЬЗОВАНИЮ ФИЛЬТРА

С помощью фильтра можно легко приготовить вкусные фруктовые соки. При использовании фильтра, отделяющего мякоть от зерен, сок накапливается прямо в чаше блендера. Перед первым использованием фильтр необходимо вымыть.

1. Опустите фильтр на дно чаши и поверните его по часовой стрелке до фиксации (рис. 12). При этом блок ножей должен уже быть размещен в чаше.
2. Поместите ингредиенты в фильтр и добавьте воду или любую другую жидкость (рис. 13).
3. Закройте чашу крышкой и заблокируйте ее, повернув по часовой стрелке (рис. 7а). Поместите на крышку мерную емкость.
4. Закрепите чашу на корпусе и включите блендер.
5. Для снятия чаши с корпуса поверните ее против часовой стрелки. Поверните крышку в приоткрытое положение (рис. 7б). Ваш сок готов к употреблению.

СОВЕТЫ

- Во время работы блендера можно добавить жидкость или ингредиенты прямо в фильтр, просто сняв мерную емкость с крышки.
- Чтобы фрукты в фильтре обрабатывались как можно качественнее, в конце работы 2-3 раза переведите блендер в импульсный режим.