



РУССКИЙ
ENGLISH

Телефон WAP

ИНСТРУКЦИЯ ПОЛЬЗОВАТЕЛЯ

МОДЕЛЬ : W5200

Прочтите, пожалуйста, данную инструкцию внимательно перед использованием Вашего аппарата. Сохраните ее для дальнейшего использования.

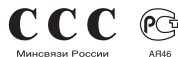

Т • Е • Л • Е • Ф • О • Н • W • A • P • Т • Е • Л • Е • Ф • О • Н • W • A • P



Телефон WAP

ИНСТРУКЦИЯ ПОЛЬЗОВАТЕЛЯ

МОДЕЛЬ : W5200

Прочтите, пожалуйста, данную инструкцию внимательно перед использованием Вашего аппарата. Сохраните ее для дальнейшего использования.

**W5200 имеет полированную поверхность,
что обеспечивает наибольший комфорт
при обращении с телефоном.**



Телефон W5200

Для Вашей Безопасности

Все радиопередающие устройства могут создавать помехи работе электронной аппаратуры при нахождении на близком расстоянии.



Все GSM телефоны должны быть постоянно выключены на борту самолета.



Не включайте телефон около автозаправочных станций, топливных хранилищ, химических заводов или при проведении подрывных работ.



Выключайте телефон везде, где этого требуют правила. Например, запрещается использовать мобильный телефон в больницах, так как излучение телефона может нарушить работу стимуляторов сердца и слуховых аппаратов.



Телефон может создавать небольшие помехи телевизионным и радиоприемникам, компьютерам и т.п.



Не держите телефон в руках во время управления автомобилем.



Не разбирайте телефон или батарею.



Храните телефон в безопасном месте, недоступном детям, так как телефон содержит маленькие съемные части. Ребенок может задохнуться, если вдохнет их.



Не прикасайтесь к зарядному устройству влажными руками.

Обратите, пожалуйста, внимание на то, что:



Необходимо использовать только указанные батареи и зарядные устройства, поскольку иные могут испортить ваш телефон.



Батареи, которые невозможно использовать, должны быть утилизированы в установленном законом порядке.



Следует использовать только **ОРИГИНАЛЬНЫЕ** аксессуары во избежание повреждения вашего телефона.



Не все сотовые сети поддерживают возможность экстренного вызова, поэтому Вам не следует полагаться исключительно на сотовый телефон для связи в экстренных случаях, таких как вызов скорой медицинской помощи.

Важная информация

Инструкция пользователя содержит важную информацию по использованию данного телефонного аппарата. Прочтите, пожалуйста, внимательно всю информацию для оптимального использования всех возможностей телефона, а так же для того, чтобы не допустить поломок телефона или неправильного его использования.

Оглавление

Обзор

Аксессуары	10
------------------	----

Части Телефона	12
----------------------	----

- Передняя панель телефона 12
- Задняя панель телефона 13
- Дополнительный жидкокристаллический дисплей телефона 14

Описание Клавиш	15
-----------------------	----

- Боковые клавиши 16
- Буквенно–цифровые Клавиши 17

Информация на Дисплее

Информация на Дисплее	18
-----------------------------	----

- СИМВОЛЫ НА ЭКРАНЕ 18

Начало работы

Установки	20
-----------------	----

- Установка SIM–карты 20
- Установка батареи 21
- Зарядка батареи 22
- Отключение зарядного устройства 23

Порядок включения телефона	24
----------------------------------	----

- Начало работы с телефоном 24
- Выключение телефона 24

Осуществление Вызова и Ответ на Вызов	25
---	----

- Осуществление вызовов и ответ на вызовы 25
- Международные вызовы 25
- Осуществление вызовов из телефонной книжки 25
- Осуществление Вызова Ускоренным Набором 25

Коды доступа	26
• PIN код [от 4 до 8 знаков]	26
• PIN 2 код [от 4 до 8 знаков]	26
• PUK1 [Персональный Антиблокировочный Ключ] код необходим для смены [от 4 до 8 знаков]	27
• PUK 2 код [от 4 до 8 знаков]	27
• Код безопасности [от 4 до 8 знаков]	27

Доступ к Меню

Телефонная книга	28
• Искать [Имена 1]	29
• Добавить [Имена 2]	30
• Группы. [Имена 3]	33
• Скорост набор [Имена 4]	35
• Установки [Имена 5]	35
• Стереть все [Имена 6]	37
• Копир. все [Имена 7]	37
• Голос. список [Имена 8]	38
• Справка [Имена 9]	39
Схема меню	40
Сообщения [Меню 1]	44
• Написать сообщ [Меню 1–1]	44
• Входящие [Меню 1–2]	49
• Исходящие [Меню 1–3]	50
• Инфослужба [Меню 1–4]	51
• Виз. карточка [Меню 1–5]	54
• Шаблоны [Меню 1–6]	54
• Установки [Меню 1–7]	55
• Емкость памяти [Меню 1–8]	56

Журнал звонков [Меню 2]	57
• Неотвеченные [Меню 2–1]	57
• Принятые звонок [Меню 2–2]	57
• Набранные ном [Меню 2–3]	57
• Все звонки [Меню 2–4]	57
• Очистить журнал [Меню 2–5]	58
• Стоим выз [Меню 2–6]	58
Профили [Меню 3]	62
• Только вибра [Меню 3–1]	62
• Без звука [Меню 3–2]	63
• Основной [Меню 3–3]	63
• Громко [Меню 3–4]	63
• Наушник [Меню 3–5]	63
• В автомобиле [Меню 3–6]	63
Установки [Меню 4]	66
• Будильник [Меню 4–1]	66
• Дата & Время [Меню 4–2]	67
• Настр. телефона [Меню 4–3]	69
• Настр. вызовов [Меню 4–4]	72
• Настр. безопасн [Меню 4–5]	77
• Выбор сети [Меню 4–6]	81
• Заводск. устан. [Меню 4–7]	81
Переадрес. [Меню 5]	82
• Все голос. выз [Меню 5–1]	82
• Если занят [Меню 5–2]	82
• Если не отвеч. [Меню 5–3]	82
• Если недоступн [Меню 5–4]	83
• Все выз. данн [Меню 5–5]	83
• Все факсы [Меню 5–6]	83
• Отменить переадр. [Меню 5–7]	84

Организатор [Меню 6]	85
• Новое [Меню 6–1]	86
• Просмотр дня [Меню 6–2]	87
• Просмотр–все [Меню 6–3]	88
• Стереть посл. [Меню 6–4]	88
• Стереть все [Меню 6–5]	88
Развл. и служебные [Меню 7]	89
• Игра [Меню 7–1]	89
• Конвертер [Меню 7–2]	90
• Калькулят. [Меню 7–3]	91
• Мировое время [Меню 7–4]	92
Интернет [Меню 8]	93
• Домашн. [Меню 8–1]	93
• Закладки [Меню 8–2]	93
• Профили [Меню 8–3]	94
• Переход к URL[Меню 8–4]	97
• Настр. кэша [Меню 8–5]	97
• Настр. безоп [Меню 8–6]	98
• Сбр профил [Меню 8–7]	98
Меню он–лайн	99

Дополнительные Функции

Как использовать Информационные и Факсимильные вызовы	100
• Отправка Информационных или Факсимильных Вызовов	100
• Прием Информационных или Факсимильных Вызовов	100
Меню в ходе вызова	102
• 1 Входе Вызова	102
• 2 Многосторонние или Конференц–Вызов.....	105
Уход и Техническое обслуживание	109
Технические Характеристики	111

Проверьте и убедитесь, что у вас в наличии есть все части, показанные ниже.



Трубка

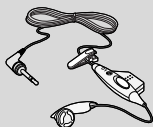

**Портативный комплект
автоматической связи**



**Стандартная
Батарея**

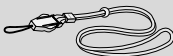

**Ремешок–
держатель на шею**



**Инструкция
Пользователя**



**Дорожный
Адаптер**



**Гарантийный
Талон**

<Дополнительные аксессуары>

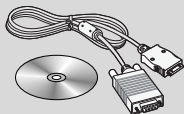

**Информационный
Комплект/CD**

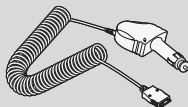

**Автомобильное
Зарядное Устройство**



**Переносной комплект
автоматической связи (handsfree)**

Передняя панель телефона

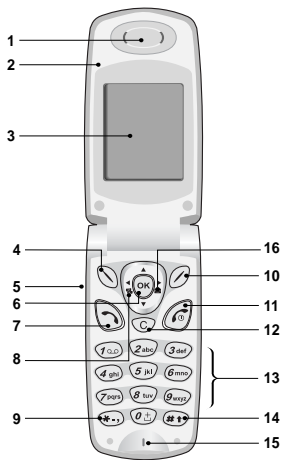

1 Раковина телефонной трубки

2 Активная крышка

3 Экран дисплея

4 Клавиша «Влево»

5 Боковые клавиши «вверх-вниз»

6 Клавиша подтверждения

7 Клавиша «Отправить»

8 Клавиша записи

9 Кнопка 'Звездочка'

10 Клавиша «Вправо»

11 Клавиша «Закончить» и ВКЛ/ВЫКЛ

12 Кнопка "Отменить"

13 Клавиши цифр и знаков

14 Кнопка 'Решетка'

15 Микрофон

16 Клавиша сообщений

Задняя панель телефона

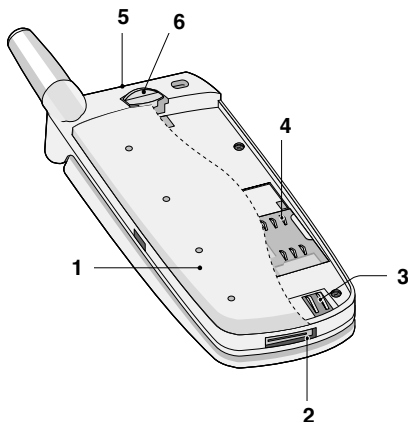

- 1 Батарея
- 2 Гнездо для подключения кабелей/
Гнездо для подключения зарядного устройства/
Гнездо для подключения автомобильной
гарнитуры Hands-Free (использование телефона
без помощи рук)
- 3 Клеммы батареи
- 4 Гнездо для установки SIM-карты
- 5 Отверстие для наручного ремешка
- 6 Замок батареи

Дополнительный жидкокристаллический дисплей телефона





- 1 Вы можете видеть значки, оповещающие о текстовом сообщении или голосовой почте, даже не открывая телефон. Помимо этого, Вы можете видеть имена абонентов и номера телефонов входящих и исходящих вызовов.
- 2 Индикатор показывает состояние сети. Также можно изменить цвет индикации в зависимости от установленной группы.
- 3 При продолжительном нажатии кнопки в режиме ожидания включается вибровывоз. Также можно отменить входящий вызов.



! Примечание!

- Если имя абонента или номер телефона не сохранены в телефонной книге, при совершении или приеме вызовов на дисплее появится надпись [Неизвестное имя].

Ниже показаны кнопочные компоненты телефона.

Описание Клавиатуры

Кнопка	Описание
	Левая Кнопка/ Правая Кнопка Каждая из этих клавиш выполняет функцию, обозначенную текстом на дисплее непосредственно над ними.
	Клавиша вибрации Вы можете напрямую включить режим вибрации. Клавиша сообщений Вы можете напрямую, без пролистывания функций, перейти в меню. «Сообщения». Клавиша Управления Позволяет просматривать имена абонентов, номера телефонов, опции и установки меню функций.
	Клавиша Отправки Вы можете набрать номер телефона или ответить на вызов. Если вы нажмете на эту клавишу без введения номера, ваш телефон покажет последний набранный номер.
 ? 	Цифровые Клавиши Эти клавиши используются главным образом для набора в режиме ожидания и введения номеров или символов в режиме редактирования. Нажатие на эти клавиши в течение длительного времени: <ul style="list-style-type: none">•  используется для вызова вашего ящика голосовой почты•  используется для набора для международного вызова• от  до  Используется для ускоренных наборов

Кнопка	Описание
	Клавиша «Закончить» и ВКЛ/ВЫКЛ Служит для завершения или отклонения вызовов. Кроме этого, клавиша управляет питанием телефона. Для того чтобы включить или выключить телефон необходимо нажать и удерживать клавишу несколько секунд.
	Вы можете удалить текст, вернуться в Меню или заблокировать функцию. Вы можете Записывать голосовые сообщения нажав клавишу  в режиме ожидания.

Боковые клавиши

Описание клавиатуры

Кнопка	Описание
	Боковые клавиши «вверх–вниз» В режиме ожидания регулируют громкость звукового сопровождения нажатия клавиш, во время разговора управляют громкостью динамика.

Буквенно–цифровые Клавиши

Буквенное и цифровое соотношение клавиатуры отображено в следующей таблице.

Кнопка	Описание
1 Q, Q	. ! ' ' , - ? @ 1 _
2 abc	А Б В Г 2 а б в г А В С 2 А Б Ё В а б с К М Ъ Н
3 def	Д Е Ё Ж 3 З д е ё ж з D E F 3 Г d e f O
4 ghi	И Й К Л 4 и й к л G H I 4 g h i
5 jkl	М Н О П 5 м н о п J K L 5 j k l
6 mno	Р С Т У 6 р с т у M N O 6 Д Е м н о Ц Ъ
7 pqrs	Ф Х Ц Ч 7 ф х ц ч P Q R S 7 В р q r s
8 tuv	Ш Щ Ъ Ы Ь 8 ш щ ъ ы ь T U V 8 Ж т u v Я
9 wxyz	Э Ю Я 9 э ю я W X Y Z 9 w x y z
0 +	0 (Кнопка Пробел)



Информация на Дисплее

Информация на Дисплее







На дисплее высвечивается несколько символов, ниже описывается каждый символ, который вы можете увидеть на телефоне.

СИМВОЛЫ НА ЭКРАНЕ

Символ/Индикатор	Описание
	Информирует вас о мощности сетевого сигнала.
	Вызов соединен. / Вы находитесь вне пределов района обслуживания.
	Показывает, что вы пользуетесь услугой роуминга.
	Используется линия 1/2 для исходящих вызовов, если вы подключились к услуге двух линий.
	Будильник установлен и включен.
	Информирует вас о состоянии батареи.
	Вы получили новое текстовое сообщение.
	Вы получили голосовое сообщение, в зависимости от вашего подключения.
	Вы получили сообщение по E-mail.
	Вы можете просмотреть Ваш органайзер.
	Все звуковые сигналы выключены.
	Личное меню профиля.
	Громкое меню профиля.
	Тихое меню профиля.

Символ/Индикатор	Описание
	Профиль с головной гарнитурой.
	Профиль в автомобиле.
	Вы можете переадресовать вызов.

Символы Верхнего Меню

Символ	Описание
	Сообщения
	Журнал звонков
	Профили
	Установки
	Переадрес.
	Органайзер
	Развл & Служ
	Интернет
	SIM-сервис

1 Установка SIM-карты

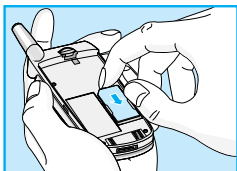

Гнездо для установки SIM-карты находится на задней панели телефона. Следуйте следующим указаниям по установке SIM-карты.

1. Удалите батарею если она прикреплена к телефону.
2. Вставьте SIM-карту в гнездо под металлические держатели, контактное окошко SIM-карты должно смотреть вниз, а срезанный уголок – вправо.

! Примечание

- Перед установкой SIM-карты обязательно убедитесь в том, что телефон отключен и батарея удалена.
- Царапины могут серьезно повредить металлические контакты SIM-карты. Всегда обращайтесь и устанавливайте SIM-карту с особенной осторожностью. Четко выполняйте инструкции, которыми снабжена SIM-карта.

2 Установка батареи

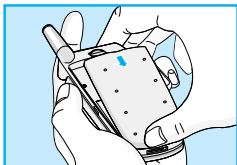

1. Совместите батарею с задней частью телефона как показано на рисунке.

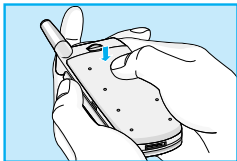

2. Надавите на батарею до щелчка.

3 Зарядка батареи

Перед тем, как подсоединить к телефону штекер переносного зарядного устройства, установите батарею в телефон.

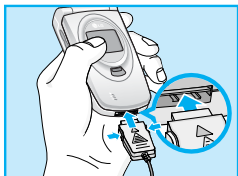

1. Вставьте штекер переносного зарядного устройства в специальное отверстие в нижней части телефона.

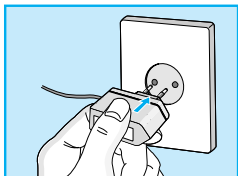

2. Вставьте вилку переносного зарядного устройства в розетку. Пользуйтесь только входящим в комплект зарядным устройством.

! Осторожно!

- Не прикладывайте усилия, когда вставляете штекер в телефон, Вы можете повредить как сам аппарат, так и зарядное устройство.

4 Отключение зарядного устройства

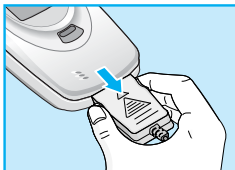

Отключите переносное зарядное устройство от телефона, нажав на боковые кнопки на штекере.

! Примечание

- Помните о том, что после замены батарей необходимо полностью зарядить использованные батареи.
- Не удаляйте батарею или SIM-карту во время зарядки.
- Индикатор заряда батареи остановится и будет показывать максимальное значение.

! Примечание

- В случае неправильной зарядки батареи...
 1. После включения/выключения питания попробуйте перезарядить батарею.
 2. В случае если батарея подключена, отсоедините ее от телефона. Вставив ее обратно, попытайтесь перезарядить.

1 Начало работы с телефоном





1. Нажмите и удерживайте клавишу . Вы услышите звуковой сигнал.
2. В зависимости от установок личного **Запрос PIN-код** Вам будет надо или не надо ввести его значения.
3. Если Ваш телефон подключен к сети, вскоре ее название появится на экране.



2 Выключение телефона

В режиме ожидания нажмите и удерживайте кнопку . Вы услышите звуковой сигнал.



Осуществление вызовов и ответ на вызовы

1. Наберите телефонный номер, включая код. Для редактирования номера на дисплее, нажмите левую клавишу  (←) управления, чтобы переместить курсор влево и нажмите правую клавишу управления, чтобы переместить курсор вправо.
2. Нажмите клавишу  Отправки для вызова номера.
3. Нажмите клавишу  Окончание/ВКЛ.ВЫКЛ для окончания вызова.

Международные вызовы

1. Нажмите и удерживайте клавишу  до появления префикса международных звонков. Этот префикс можно заменить кодом доступа к международной связи.
2. Введите код страны, местности и номер телефона.
3. Нажмите на клавишу .

Осуществление вызовов из телефонной книжки

1. Сначала в режиме ожидания откройте телефонную книгу, нажав на клавишу  [Имена].
2. Нажмите клавишу  [Выбр] для активации функции.
3. Когда Вы найдете необходимую запись по номеру или имени для вызова нажмите на клавишу .

Осуществление Вызова Ускоренным Набором

Смотри Раздел Телефонная книжка – Ускоренный Набор [Имена 4].

Для того чтобы избежать несанкционированного использования Вашего телефона Вы можете использовать коды доступа, описанные в данном разделе. Коды доступа (кроме PUK и PUK2) могут изменяться пользователем [Меню 4–5–4].

PIN код [от 4 до 8 знаков]

PIN (Персональный Идентификационный Номер) код защищает вашу SIM карту от несанкционированного использования. Обычно PIN код прилагается к SIM карте. Если функция PIN код находится в положении Включено, при каждом включении телефон будет требовать ввести PIN код. Наоборот, когда функция PIN код сети, не требуя в положении Выключено, при каждом включении телефон будет напрямую подключаться к находится ввести PIN код.

PIN 2 код [от 4 до 8 знаков]

PIN 2 код, который прилагается к некоторым SIM картам, необходим для доступа к специальным функциям, таким как Информация о стоимости звонков, Набор фиксированных номеров или Удаление всех записей из телефонной книги. Все эти функции доступны только в том случае, если они поддерживаются Вашей SIM картой.

PUK1 [Персональный Антиблокировочный Ключ] код необходим для смены [от 4 до 8 знаков]

заблокированного PIN кода. PUK код может прилагаться к SIM карте. Если нет – свяжитесь со своим местным поставщиком услуг связи для того, чтобы получить этот код. Если Вы потеряли или забыли PUK код – также свяжитесь со своим местным поставщиком услуг связи.

PUK 2 код [от 4 до 8 знаков]

PUK 2 код, который прилагается к некоторым SIM картам, необходим для смены заблокированного PIN 2 кода. Если Вы потеряли или забыли PUK 2 код, свяжитесь со своим местным поставщиком услуг связи.

Код безопасности [от 4 до 8 знаков]

Код безопасности защищает ваш телефон от несанкционированного использования. Этот код необходим для удаления всех записей из телефона и включения меню «Заводские установки». Код по умолчанию – «**1234**».

Телефонная книга

Доступ к Меню

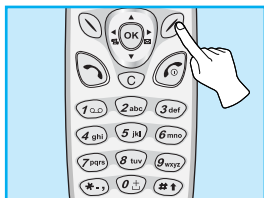





Для перехода в меню телефонной книги нажмите клавишу **Имена** [Имена] в режиме ожидания, после этого выберите необходимый элемент.

	Название	Описание
1	Искать	Позволяет Вам искать определенное имя и номер.
2	Добавить	Позволяет Вам добавлять новые записи имен и номеров
3	Группы	Позволяет Вам просматривать список групп
4	Скорост набор	Позволяет Вам задать до 8 номеров телефонов (с 2abc по 9WXYZ клавиши) для набора в одно касание
5	Установки	Позволяет Вам задавать значения памяти и вести поиск по переменной, имени или номеру телефона
6	Стереть все	Позволяет Вам удалить всю информацию из памяти телефона, как в Вашей телефонной книге, так и с SIM карты
7	Копир. все	Позволяет Вам копировать записи из памяти Вашего телефона в память SIM карты и из памяти SIM карты в память Вашего телефона
8	Голос. список	Позволяет Вам создать список номеров телефонов для голосового набора
9	Справка	Позволяет Вам проверять состояние памяти, список телефонов и услуг сервис центра, свой собственный список номеров

Искать [Имена 1]

(Совершение вызовов из телефонной книжки)





1. Сначала в режиме ожидания откройте телефонную книгу, нажав на клавишу  [Имена].
2. Нажмите клавишу  [Выбр.], для активации функции поиск **Искать**.
3. В зависимости от установок Способа поиска следующее меню может не появиться.
 - **По имени**
 - **По номеру**
4. Вы можете найти запись по номеру или имени.
5. Выбирайте клавишей  [Искать].
6. Если Вы хотите редактировать, удалить, копировать запись или добавить голосовой сигнал к записи – нажмите на клавишу  [Опции]. На дисплее появиться следующее меню.
 - **Редакт** : Вы можете редактировать имя, номер, адрес электронной почты или номер факса нажав на клавишу  [OK].
 - **Стереть** : Вы можете удалить запись.
 - **Копировать** : Вы можете копировать запись из SIM карты в телефон и из телефона на SIM карту.
 - **Вызов** : Вы можете позвонить по телефону указанному в выбранной записи
 - **Голос** : Вы можете добавить голос к выбранной записи или изменить ее голосовой позывной.

- **Главный номер** : Для каждой записи Вы можете выбрать из домашнего, мобильного или рабочего номеров телефонов один, часто набираемый. Если Вы установите эту функцию, часто набираемый номер будет отображаться первым в списке.

Добавить [Имена 2]

С помощью этой функции вы можете вводить новые записи в телефонную книгу. Емкость памяти телефона составляет 200 записей. Емкость SIM карты зависит от оператора сотовой связи.

В телефонной книге телефона можно сохранить имя длиной не больше 20 символов, при сохранении записи на SIM карте количество символов зависит от возможностей SIM карты.

1. Сначала в режиме ожидания откройте телефонную книгу, нажав на клавишу  [Имена]
2. Перемещайтесь по меню до функции Добавить запись и для активации нажмите клавишу  [Выбр].
3. Выберите тип памяти, где Вы хотите сохранить информацию – SIM карта или телефон.
 - **SIM-карта** : Вы можете ввести имя и номер
 - a. Введите имя.
 - b. Нажмите клавишу  [OK], после этого Вы можете ввести номер.
 - c. Нажмите клавишу  [OK].



Вам необходимо произнести слово за 2 секунды, после этого, для контроля правильности распознавания голосового позывного, телефон попросит произнести слово еще раз. После этого, голосовой позывной прикрепляется к номеру автоматически.

! Примечание



- Голосовой позывной может прикрепляться только к записанному Вами в телефонную книжку основному номеру. Например, если вы измените основной номер телефона с голосовым набором, голосовой позывной автоматически перейдет к измененному номеру. Это означает, что Вы не сможете одновременно прикрепить голосовой позывной к мобильному, рабочему и домашнему телефону из телефонной книги.
- Вы можете добавить голосовой позывной к номеру телефона на SIM карте. Этот голосовой позывной можно стереть, просто удалив или заменив SIM карту.

Группы [Имена 3]

Вы можете создать список из 20 членов для каждой телефонной группы. Всего таких групп можно создать 7.

1. Сначала в режиме ожидания откройте телефонную книгу, нажав на клавишу  [Имена].
2. Перемещайтесь по меню до функции **Группы вход**, и для активации нажмите клавишу  [Выбр].
3. Список всех групп будет отображен: **Семья, Друзья, Коллеги Особо важные персоны**.
4. Выберите название группы, с которой Вы хотите работать, нажимая на клавишу  [Выбр].
5. Появится следующее подменю.

• Список членов

1. Выберите **Список членов** нажав на клавишу  [Выбр].
2. Появится список членов данной группы.
3. Перемещайтесь до необходимого имени, под ним в низу экрана появится номер телефона.
4. Нажмите на клавишу  [Опции] для редактирования или удаления имени или телефонного номера.

• Сигнал гр.

В зависимости от группы Вы можете подобрать необходимый сигнал вызова.

• Знак гр.

В зависимости от группы Вы можете подобрать необходимый символ.



- **Групп аним**

В зависимости от группы Вы можете подобрать необходимый вид анимации.

- **Цвет**

В зависимости от группы Вы можете подобрать необходимый цвет светодиода, выбрав из 7 вариантов цветовой индикации.

- **Добав.**

1. Выберите **Добав.** нажав на клавишу  [Выбр].
2. Количество членов не должно превышать 20, в противном случае на дисплее появится надпись ошибка.
3. Нажмите на клавишу  [OK] и добавьте члена в группу.



- **Уд члена**



Вы можете удалить члена группы, уже сохраненного в телефонной книжке.

- **Переим**

Вы можете переименовать группу.



Скорост набор [Имена 4]

За каждой клавишей от  до  можно закрепить определенный номер из списка телефонной книжки. В этом случае Вы сможете звонить напрямую, нажав нужную клавишу на 2–3 секунды.

1. Сначала в режиме ожидания откройте телефонную книгу, нажав на клавишу  [Имена].
2. Перемещайтесь по меню до функции **Скорост набор** и для активации нажмите клавишу  [Выбр].
3. Каждый номер быстрого набора будет отображен.
4. Если вы хотите добавить номер для быстрого набора, выберите пустую ячейку. После этого Вы можете найти необходимый номер в телефонной книжке телефона.
5. Если Вы выберете занятую номером ячейку, появится следующее подменю.
 - **Измен.** : Вы можете изменить назначенный номер быстрого набора.
 - **Стереть** : Вы можете удалить назначенный номер быстрого набора.

Установки [Имена 5]

Вы можете установить предпочтительную память, которая включает в себя **Переменную**, **Телефон** или **SIM карту**, а так же предпочтительный поиск, который включает в себя: **Переменную**, **Имя** и **номер**.

1. Сначала в режиме ожидания откройте телефонную книгу, нажав на клавишу  [Имена].
2. Перемещайтесь по меню до функции Установки и для активации нажмите клавишу  [Выбр].
3. Появится следующее подменю.

• Установка пам.





1. Перемещайтесь к функции Выбрать память и нажмите  [Выбр.] для активации.
2. Появится три подменю
 - Если Вы выберете Переменную, при вводе новых записей телефон будет спрашивать, где сохранять информацию.
 - Если Вы выберете SIM карта, при вводе новых записей, без дополнительных указаний, информация будет сохраняться в памяти SIM карты.
 - Если Вы выберете Телефон, при вводе новых записей, без дополнительных указаний, информация будет сохраняться в памяти телефона.

• Искать в

1. Перемещайтесь к функции Искать в и нажмите  [Выбр.] для активации.
2. Появятся три подменю
 - Если Вы выберете Переменную, перед началом поиска телефон спросит, где вести поиск.
 - Если Вы выберете Имя, без дополнительных указаний, поиск будет вестись по именам.
 - Если Вы выберете номер, без дополнительных указаний, поиск будет вестись по номерам.



Стереть все [Имена 6]

Вы можете удалить все записи на **SIM карте**, в **телефоне**, а так же **голосовые данные**. Для этой функции необходим безопасности код.

1. Сначала в режиме ожидания откройте телефонную книгу, нажав на клавишу  [Имена].
2. Перемещайтесь по меню до функции Стереть все и для активации нажмите клавишу  [Выбр].
3. Выберите тип памяти для стирания : **SIM карта, телефон, голосовые данные**.
4. После этого Вам будет необходимо ввести код безопасности.
5. Нажмите клавишу  [Выбр] для подтверждения или клавишу  [Назад] для отмены.

Копир. все [Имена 7]

Вы можете копировать/перемещать записи из памяти SIM карты в память телефона и наоборот.

1. Сначала в режиме ожидания откройте телефонную книгу, нажав на клавишу  [Имена].
2. Перемещайтесь по меню до функции **Копир. все** и для активации нажмите клавишу  [Выбр].
3. Появится следующее подменю.





• Из SIM в тлф

Вы можете скопировать запись из памяти SIM карты в память телефона

• Из тлф в SIM

Вы можете скопировать запись из памяти телефона в память SIM карты.

Голос. список [Имена 8]





Вы можете видеть все телефонные номера, к которым прикреплены голосовые позывные. Вы можете звонить напрямую нажав клавишу  [Отправить]. Выбрав телефонный номер с помощью клавиш  и  и нажав на клавишу  [Опции] Вы войдете в следующее подменю

- **Прослушать** : Вы можете прослушать голосовой позывной, закрепленный за номером телефона
- **Измен.** : Вы можете изменить голосовой позывной, закрепленный за номером телефона
- **Стереть** : Вы можете удалить голосовой позывной, закрепленный за номером телефона
- **Вызов** : Вы можете позвонить по выбранному номеру

Справка [Имена 9]

Номер сервиса



Используйте эту функцию для получения детального списка телефонов и услуг, которые предоставляются компанией-оператором сотовой связи (если эта функция поддерживается Вашей SIM картой).

1. Сначала в режиме ожидания откройте телефонную книгу, нажав на клавишу  [Имена].
2. Перемещайтесь по меню до функции **Номер сервиса** и для активации нажмите клавишу  [Выбр.].
3. Названия доступных услуг будут отображены.
4. С помощью клавиш  ,  навигации выберите необходимую услугу. Нажмите на клавишу  [Отправить].

Емкость памяти



Эта функция позволяет Вам узнать, сколько свободного и занятого места в памяти вашей телефонной книжки.

1. Сначала в режиме ожидания откройте телефонную книгу, нажав на клавишу  [Имена]. Выберите функцию **Справка** нажав на клавишу  [Выбр.].
2. Перемещайтесь по меню до функции **Емкость памяти** и для активации нажмите клавишу  [OK].

Свои номера [в зависимости от SIM карты]

Вы можете проверить номер своего телефона, записанного на SIM карте.



1 Сообщения

- 1 Написать сообщ
 - Передать
 - Сохранить
 - Из черновика
 - Именн. карта
 - Доб в словарь
 - Словарь
- 2 Входящие
 - Стереть
 - Редакт
 - Переслать
 - Получ номер
 - Ответить
 - Обратн вызов
- 3 Исходящие
 - Стереть
 - Редакт
 - Переслать
 - Получ номер

- 4 Инфослужба
 - Читать
 - Получение ИС
 - Сигнал
 - Язык
 - Каналы
- 5 Виз. карточка
- 6 Шаблоны
- 7 Установки
 - 1 Тип сообщений
 - 2 Срок действия
 - 3 Состояние
 - 4 Оплатить ответ
 - 5 Центр SMS
 - 6 Голос. центр
- 8 Емкость памяти



2 Журнал звонков

- 1 Неотвеченные
- 2 Принятые звонок
- 3 Набранные ном
- 4 Все звонки
- 5 Очистить журнал
- 6 Стоим выз
 - 1 Длительность
 - 2 Стоим выз
 - 3 Установка



3 Профили

- 1 Только вибра
- 2 Без звука
- 3 Основной
- 4 Громко
- 5 Наушник
- 6 В автомобиле



4 Установки

- 1 Будильник
 - 1 Включить
 - 2 Отключить
- 2 Дата & Время
 - 1 Дата
 - 2 Время
- 3 Настр. телефона
 - 1 Дисплей
 - 2 Голосов набор
 - 3 Индик. светом
 - 4 Язык
- 4 Настр. вызовов
 - 1 Зуммер.
 - 2 Режим ответа
 - 3 Посылка АОН
 - 4 Ожидание выз.
 - 5 Автодозвон
 - 6 Выбрать линию
 - 7 След. входящ.
 - 8 CUG (Огр. группа)

- 5 Настр. безопасн
 - 1 Запрос PIN-кода
 - 2 Запрет звонков
 - 3 Фикс. набор
 - 4 Смена кодов
- 6 Выбор сети
 - Автоматически
 - Ручной
- 7 Заводск. устан.



5 Переадрес.

- 1 Все голос. выз
- 2 Если занят
- 3 Если не отвеч.
- 4 Если недоступн
- 5 Все выз. данн
- 6 Все факсы
- 7 Отменить переадр.



6 Органайзер

- 1 Новое
 - 1 Расписание
 - 2 Заметка
- 2 Просмотр дня
 - 1 Опции
- 3 Просмотр-все
- 4 Стереть посл.
- 5 Стереть все



7 Развл & Служ

- 1 Игра
 - 1 Отелло
 - 2 Сумасш. гонки
 - 3 Корсар
 - 4 Камен. топор
 - 5 Блэк Джек
- 2 Конвертер
- 3 Калькулят.
- 4 Мировое время



8 Интернет

- 1 Домашн.
- 2 Закладки
- 3 Профили
- 4 Переход к URL
- 5 Настр. кэша
 - 1 Сбр. кэш
 - 2 Проверка
- 6 Настр. безоп
- 7 Сбр профил



9 SIM-сервис

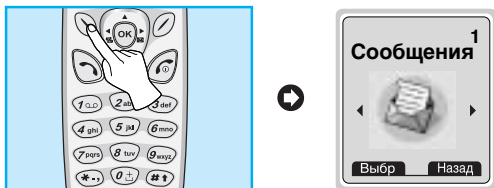

Данное меню зависит от SIM карты и сетевых услуг.



Данное меню включает в себя функции, связанные с SMS (Службой Коротких Сообщений), голосовой почтой, а также служебными сетевыми сообщениями.



Написать сообщ [Меню 1-1]

Вы можете писать и редактировать текстовые сообщения размером до 1024 знаков. Кроме того, вы можете проверять количество знаков.

1. Меню **Сообщения** путем нажатия на клавишу  [Выбр].
2. Если Вы хотите написать новое сообщение, выберите **Написать сообщ** в меню.
3. Введите сообщение при помощи текста eZi. Для получения более подробной информации смотрите раздел **текст eZi** на стр.47.
4. После завершения написания Вашего сообщения, нажмите на клавишу  [Опции]. После этого на экране дисплея появится следующее меню.



Передать

Отправляет текстовое сообщение

1. Если Вы хотите отправить текстовое сообщение, введите требуемый номер.
2. Ваш телефон попросит Вас ввести номер, по которому Вы хотите отправить сообщение.
3. После отправки Ваш телефон спросит Вас о том, хотите ли Вы сохранить отредактированное сообщение в памяти.
4. Нажмите клавишу  [Выбр], если Вы хотите сохранить его в Ящике исходящих сообщения, или нажмите клавишу  [Назад], если Вы этого не хотите.

Сохранить

Сохраняет сообщение в Ящике исходящих сообщений

1. Ваш телефон спросит Вас о том, хотите ли Вы сохранить отредактированное сообщение в памяти.
2. Нажмите клавишу  [Выбр], если Вы хотите сохранить его в Ящике исходящих сообщений или нажмите клавишу  [Назад], если Вы этого не хотите.

Из черновика

Шаблон является заранее подготовленным сообщением. Вы можете добавить шаблон списка к сообщению при его редактировании.

Именн. карта

Элементами именной карты являются имя, номер мобильного телефона, офиса, факса, а также электронной почты. Вы можете добавлять именную карту к сообщению.



Доб в словарь

Если Вы хотите добавить слово, которое Вы часто используете, Вы можете сделать это путем однократного нажатия кнопки для каждого знака.

1. Войдите в меню.
2. Выберите Добавление словаря.
3. Введите слово, после этого нажмите кнопку  [Добав.].

Словарь

Вы можете просматривать список слов, ранее сохраненных в словаре.

1. Войдите в меню.
2. Выберите Словарный список, после чего нажмите клавишу  [Выбр].
3. Вы можете проверить словарный список.
4. Если Вы хотите удалить слово, нажмите клавишу  [Удал.].
5. Если Вы хотите удалить все слова в списке, выберите **удалить все** внизу списка путем нажатия на клавишу  [Выбр].

Текст eZi

Текст eZi позволяет Вам печатать легко и быстро. При нажатии на клавишу, соответствующую символу на клавиатуре, Вы получаете нужный Вам символ. Это удобно для составления слова и предложения. При помощи продолжительного нажатия на клавишу **4** Вы можете изменять языки.

Кроме того, телефон обеспечивает четыре режима: **Режим eZi, Цифровой режим, режим Заглавных букв, а также режим Маленьких букв.** Переход с одного режима на другой осуществляется при помощи клавиши ****#**.

• Как использовать режим eZi

Для введения символа в режиме текста zee нажимайте каждую клавишу один раз для нужного Вам символа. Например, для написания слова **Girl** в режиме eZi;

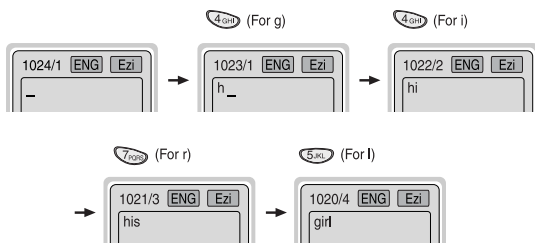



• Как пользоваться Цифровым режимом

Для ввода номера в Цифровом режиме, нажмите клавишу с цифрой, изображенной на клавиатуре.



• Как пользоваться режимом Заглавных букв

Для ввода Заглавной буквы, нажмите клавишу с символом, изображенным на клавиатуре.





• Как пользоваться режимом Маленьких букв

Для ввода номера в режиме Маленьких букв, нажмите клавишу с символом, изображенным на клавиатуре.

! Внимание

- Для введения символического знака нажимайте клавишу  в каждом режиме.

Входящие [Меню 1–2]

Когда Вы получаете текстовое сообщение, Ваш телефон показывает соответствующий символ и сохраняет это сообщение в списке входящих сообщений. Выберите нужное сообщение при помощи клавиш ,  навигации. Кроме того, в нижней части списка Вы увидите надпись **Удалить все** для удаления всех входящих сообщений.

При прочтении сообщения нажмите клавишу  [Опции] для получения доступа к имеющимся опциям.

Стереть

Удаляет выбранное сообщение

Редакт

Вы можете редактировать входящее сообщение, а также отправить или сохранить отредактированное сообщение.

Переслать

Вы можете отправить выбранное сообщение другому абоненту.

Получ номер

Если у выбранного сообщения есть телефонный номер, Вы можете выделить и сохранить его в телефонной книжке. Кроме того, Вы можете звонить по этому номеру.



Ответить

Вы можете послать в ответ свое сообщение.

Обратн вызов

Вы можете осуществить автоматический вызов того, кто отправил Вам свое сообщение.

Исходящие [Меню 1–3]

При выборе данного меню, Вы сможете увидеть список исходящих вызовов. Перейдите к нужному сообщению при помощи клавиш навигации, после этого нажмите клавишу ,  для просмотра сообщения. Если Вы захотите выйти из меню Ящика исходящих сообщений, нажмите клавишу .

Кроме этого, в нижней части списка Вы увидите надпись **Удалить все** для удаления всех исходящих сообщений.

При прочтении сообщения, нажмите клавишу  [Опции] для получения доступа к следующим подменю.

Стереть

Удаляет выбранное сообщение

Редакт

Вы можете редактировать исходящее сообщение, а также отправить или сохранить его.

Переслать

Вы можете отправить выбранное сообщение другому абоненту.



Получ номер

Если у выбранного сообщения есть телефонный номер, Вы можете выделить и сохранить его в телефонной книжке. Кроме того, Вы можете звонить по этому номеру.

Инфослужба [Меню 1–4] [Зависит от сети и предоставляемых услуг]

Информационные сообщения (CB Message) являются текстовыми сообщениями, передаваемыми сетью пользователям телефонов GSM. Они предоставляют общую информацию, такую как сводки погоды, информацию об автомобильных пробках, такси, аптеках, биржевых ценах. Каждый тип информации имеет свой номер; поэтому Вы можете обратиться к поставщику услуг. При получении информационного сообщения Вы можете прочитать его в следующей последовательности:

Читать [Меню 1–4–1]

1. Когда Вы получите информационное сообщение, оно появится на экране дисплея. Вы сможете прочитать сообщение при помощи кнопок ,  навигации.
2. После прочтения сообщения, нажмите клавишу  для возврата в режим ожидания. Кроме того, Вы сможете сохранить его до получения следующего сообщения.

Получение ИС [Меню 1–4–2]

- **да**

Если Вы выберете данное меню, Ваш телефон будет получать Информационные сообщения.

- **Нет**

Если Вы выберете данное меню, Ваш телефон больше не будет получать Информационные сообщения.

Сигнал [Меню 1–4–3]

- **Да**

Если Вы выберете данное меню, Ваш телефон будет издавать звуковой сигнал при получении информационного сообщения.

- **Нет**

Если Вы выберете данное меню, Ваш телефон не будет издавать звукового сигнала при получении информационного сообщения.

Язык [Меню 1–4–4]

Вы можете выбрать нужный Вам язык. После этого Ваш телефон будет принимать информационные сообщения на выбранном Вами языке.

Каналы (Зависит от сети и предоставляемых услуг) [Меню 1–4–5]

- **Добавить**

Если Вы выберете данное меню, Вы добавите категорию Информационного сообщения под своим коротким именем к Памяти телефона.

- **Список просмотра**

Если Вы выберете данное меню, Вы сможете увидеть категорию Информационного сообщения, которую Вы добавили. Если Вы нажмете клавишу  [Опции], Вы сможете редактировать и удалить категорию Информационного сообщения, которую Вы добавили.

- **Подключить**

Вы можете добавить категорию Информационного сообщения к действующему списку путем нажатия на клавишу  [Выбр].

Виз. карточка [Меню 1–5]

Предназначены для редактирования именной карты. Элементами именной карты являются имя, номер мобильного телефона, офиса, факса, а также электронной почты.

- **Редакт** : Вы можете редактировать именную карту.
- **Стереть** : Вы можете удалить именную карту.

Шаблоны [Меню 1–6]

Предназначены для редактирования заранее подготовленных сообщений. Вы можете увидеть 11 заранее подготовленных сообщений в списке. Вы можете сохранить 6 шаблонов перед началом редактирования. Вы можете редактировать их. Остальные являются <пустыми>.

- **Редакт** : Вы можете редактировать шаблон.
- **Стереть** : Вы можете удалить шаблон.

Установки [Меню 1–7]

Тип сообщений [Меню 1–7–1]

Текстовое, Голосовое, Факсимильное, Национальный поисковый сигнал, X.400, Электронная почта, ERMES.

Обычно, тип сообщения установлен на **текстовое**. Вы можете преобразовать Ваш текст в альтернативные форматы, который будут подходить к устройству, которое будет принимать сообщение. Проконсультируйтесь с Вашим поставщиком услуг по поводу наличия данной функции.

Срок действия [Меню 1–7–2]

Данная сетевая услуга позволяет Вам установить продолжительность срока хранения Ваших текстовых сообщений в центре хранения сообщений, в течение которого будут осуществляться попытки доставить эти сообщения Вам.

Состояние [меню 1–7–3]

Если Вы установите **Да** в данном меню, Вы сможете узнать, доставлено Ваше сообщение успешно или нет.

Оплатить ответ [Меню 1–7–4]

После передачи сообщения, лицо, которому Вы отправили сообщение, сможет ответить Вам, и стоимость ответа будет включена в Ваш счет оплаты телефона.

Центр SMS [Меню 1–7–5]

Если Вы хотите отправить текстовое сообщение, Вы можете получить адрес Центра SMS при помощи данного меню.

Голос. центр [Меню 1–7–6]

Вы сможете получать голосовую почту, если данную услугу предоставляет сетевой поставщик услуг. При получении новой голосовой почты на экране дисплея появится соответствующий символ. Пожалуйста, обратитесь к Вашему сетевому поставщику сети за получением более подробной информации для соответствующей конфигурации трубки.

1. Нажмите и удерживайте в течение некоторого времени клавишу  в режиме ожидания.
2. Вы можете войти в следующие подменю.

• Домашн. [Меню 1–7–6–1]

Номер, набранный по домашней сети, для прослушивания голосовой почты.

• По роумингу [Меню 1–7–6–2]

Номер, набранный тогда, когда другие сети прослушивают голосовую почту.

Емкость памяти [Меню 1–8]

Если Вы выберете данное меню, телефон покажет объем использованной памяти, а также общий объем памяти.

Журнал звонков [Меню 2]

Доступ к Меню



Неотвеченные [Меню 2-1]

Данное меню показывает последние пропущенные номера. Вы можете позвонить по этим номерам, сохранить их, а также просмотреть дату и время этих вызовов.

Принятые звонок [Меню 2-2]

Данное меню показывает последние полученные номера. Вы можете позвонить по этим номерам, сохранить их, а также просмотреть дату и время этих вызовов.

Набранные ном [Меню 2-3]

Данное меню показывает последние набранные номера. Вы можете позвонить по этим номерам, сохранить их, а также просмотреть дату и время этих вызовов.

Все звонки [Меню 2-4]

Вы можете записать телефонный номер и проверить данные и время всех звонков. Кроме того, Вы можете перезвонить абоненту.

Очистить журнал [Меню 2–5]





Вы можете удалить все записи вызовов.

Стоим выз [Меню 2–6]

Внутри этих подменю, Вы сможете увидеть длительность и стоимость ваших вызовов.

Длительность [Меню 2–6–1]





Данная функция показывает Вам длительность Вашего Последнего Вызова, Всех Вызовов, Входящих Вызовов и Исходящих Вызовов в часах, минутах и секундах. Вы также можете вернуть все значения в исходное положение (0 часов, 0 минут, 0 секунд).

1. Нажмите клавишу  [Меню] в режиме ожидания.
2. Нажмите клавишу  для получения прямого доступа или воспользуйтесь клавишами  навигации для входа в меню **Журнал.звонков**.
3. Выберите **Длительность вызова** и нажмите клавишу  [Выбр].

В данном меню есть 5 подменю: **Последний вызов**, **Все вызовы**, **Входящий Вызов**, **Исходящий Вызов**, а также **Сброс всех**.

Стоим выз [Меню 2–6–2]

Данная функция позволяет Вам проверить стоимость Вашего последнего вызова, всех вызовов, остаток, а также перенастроить стоимостные установки. Для перенастройки стоимостных установок Вам понадобится код PIN2.

1. Нажмите клавишу  [Меню] в режиме ожидания.
2. Нажмите клавишу  для получения прямого доступа или воспользуйтесь клавишами  навигации для входа в меню **Журнал.звонков**.
3. Выберите Стоимость вызова и нажмите клавишу  [Выбр] для входа в данное меню. В данном меню есть 4 подменю: **Последний вызов, Все вызовы, Остаток, а также Сброс всех**.





Внимание

- Действительная стоимость вызовов, выставяемая вашим поставщиком услуг, может различаться в зависимости от сетевых характеристик, округления счетов и налогов.

Установка [Меню 2–6–3] (Зависит от SIM карты)

• уст тариф [Меню 2–6–3–1]

Вы можете установить тип валюты и стоимость единицы оплаты. Обратитесь к Вашему поставщику услуг для получения цены за единицу оплаты. Для выбора валюты или единицы оплаты в данном меню Вам понадобится код PIN2.





1. Нажмите клавишу  [Меню] в режиме ожидания.
2. Нажмите клавишу  для получения прямого доступа или воспользуйтесь кнопками  навигации для входа в меню **Журнал.звонков**.
3. Выберите режим **Установка** и нажмите клавишу  [Выбр] для входа в данное меню.
4. Выберите режим **уст тариф**.

Внимание

- После использования всех единиц, возможно осуществление только экстренных вызовов. В зависимости от SIM карты, Вам понадобится код PIN2 для установки лимита расходования средств.



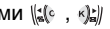

• Установ кред [Меню 2–6–3–2]

Данная сетевая услуга позволяет Вам ограничивать расходы путем установления лимита расходов. Если Вы выберете **Читать**, будет показываться количество остающихся единиц. Если Вы выберете **Изменить**, Вы сможете изменять Ваш лимит оплаты.

1. Нажмите клавишу  [Меню] в режиме ожидания.
2. Нажмите клавишу  для получения прямого доступа или воспользуйтесь кнопками  навигации для входа в меню **Журнал.звонков**.
3. Выберите **Установка** и нажмите клавишу  [Выбр] для входа в данное меню.
4. Выберите **Установ кред**.

• Автоиндикация [Меню 2–6–3–3]

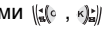
Данная сетевая услуга позволяет Вам автоматически просматривать стоимость Вашего последнего вызова. Если Вы выберете **Да** в меню Автоин дисплей, Вы сможете увидеть стоимость последнего вызова после его окончания.

1. Нажмите клавишу  [Меню] в режиме ожидания.
2. Нажмите клавишу  для получения прямого доступа или воспользуйтесь кнопками  навигации для входа в меню **Журнал.звонков**.
3. Выберите **Установка** и нажмите клавишу  [Выбр] для входа в данное меню.
4. Выберите **Автоиндикация**.

Профили [Меню 3]

Доступ к Меню



В данном меню Вы можете изменять и настраивать звуковые сигналы телефона в зависимости от различных событий, условий и групп абонентов.

1. Нажмите клавишу [Меню] в режиме ожидания.
2. Нажмите клавишу для получения прямого доступа или воспользуйтесь клавишами навигации для входа в меню **Профили**.
3. Вы также можете напрямую войти в данное меню путем нажатия на клавишу навигации в режиме ожидания.

Только вибра [Меню 3-1]

- **Включить** : Вы можете настроить Аудио профиль на Вибрацию, если Вам понадобится режим вибрации.

Без звука [Меню 3–2]

- **Включить** : Вы можете установить профиль на Без звука, если Вы находитесь в тихом месте.
- **Изменить** : Вы можете изменять значения подменю Аудио Профиль.

Основной [Меню 3–3]

- **Включить** : Вы можете настроить Аудио профиль на Общее.
- **Изменить** : Вы можете изменять значения подменю Аудио Профиль.

Громко [Меню 3–4]

- **Включить** : Вы можете установить профиль на Громко, если Вы находитесь в шумном месте.
- **Изменить** : Вы можете изменять значения подменю Аудио Профиль.

Наушник [Меню 3–5]

- **Изменить** : Вы можете изменять значения подменю Аудио Профиль.

В автомобиле [Меню 3–6]

- **Изменить** : Вы можете изменять значения подменю Аудио Профиль.

Группа подменю Аудио Профиля [Меню 3-х-х]

Меню **Профиля** имеет подменю, о которых рассказывается ниже.

Извещ. о выз [Меню 3-х-1]

Позволяет предупредить о входящем вызове.

Тип звонка [Меню 3-х-2]

Позволяет установить тип звонка в зависимости от окружающих условий.

Громкость [Меню 3-х-3]

Позволяет установить громкость звонка в зависимости от окружающих условий.

Изв. о сообщ. [Меню 3-х-4]

Позволяет предупредить о получении сообщения.

Громк. клавиш [Меню 3–х–5]

Позволяет установить громкость звучания кнопок клавиатуры.

! Примечание

- Если установлен комплект 'Свободные руки', вы не сможете активировать виброзвонок для входящего вызова или SMS. В меню Аудиопрофилей вы увидите:
 - **Извещ. о выз** : 'Звонок', 'Без звука'.
 - **Сигнал SMS** : 'Сигнал', 'Без звука'.

! Примечание

• Автоответ

Данная функция будет активирована только в том случае, если Ваш телефон подключен к комплекту Handsfree или наушнику.

– Отключить

Телефон не будет отвечать автоматически.

– Через 5 сек.

Через 5 секунд телефон ответит автоматически.

– Через 10 сек.

Через 10 секунд телефон ответит автоматически.

Установки [Меню 4]

Доступ к Меню



Вы можете установить следующие меню для Вашего удобства и по Вашему усмотрению.

1. Нажмите клавишу [Меню] в режиме ожидания.
2. Нажмите клавишу [4 gh] для получения прямого доступа для входа в меню **Установки**.

Будильник [Меню 4-1]

При помощи данного меню Вы сможете устанавливать будильник телефона.

Включить [Меню 4-1-1]

Вы можете установить будильник на определенное время Час и Минута.

1. Войдите в Меню.
2. Выберите Подключить путем нажатия на клавишу [Выбр], а затем установите будильник на нужное Вам время.
3. Нажмите на клавишу [OK].
4. Выберите период повторения: **Один раз**, **Ежедневно**, **Раз в нед**, и **Ежемесячно**.

5. Если Вы в режиме Будильник при выключенном питании выберете **Да**, то сигнал будильника прозвучит в установленное Вами время, даже если телефон выключен.

Отключить [Меню 4-1-2]

Вы можете отменить установку времени будильника.



1. Войдите в Меню.
2. Выберите **Отключить** путем нажатия на клавишу  [Выбр].
3. На экране дисплея появится надпись Выключить будильник.
4. Если Вы хотите выключить будильник, нажмите клавишу, Если нет, нажмите клавишу.

Дата & Время [Меню 4-2]

Дата [Меню 4-2-1]

• Уст. дату

В данном меню Вы можете установить дату Вашего телефона.

1. Войдите в меню.
2. Выберите Установка даты путем нажатия на клавишу  [Выбр].
3. Введите число нужной Вам даты.
4. Нажмите клавишу  [OK].

• Формат даты

Вы можете установить **формат Даты** в данном меню.





Время [Меню 4–2–2]

Телефон имеет свои собственные часы. В данном меню Вы сможете установить время, а также выбрать между 12–часовым и 24–часовым временными форматами.

1. Войдите в меню.
2. Выберите **Время** путем нажатия на клавишу  [Выбр].



• Уст. время

В данном меню Вы можете установить время вашего телефона.

1. Выберите Установка времени путем нажатия на клавишу  [Выбр].
2. Введите нужное Вам время.
3. При помощи клавиш  ,  навигации выберите нужный Вам формат времени **ДП/ПП**.
4. Нажмите клавишу  [OK].

• Формат врем.

Вы можете выбрать формат времени между 12–часовым и 24–часовым.

1. Выберите Time format путем нажатия на клавишу  [Выбр].
2. Выберите между 12–часовым и 24–часовым форматами путем нажатия на клавишу  [Выбр].

Настр. телефона [Меню 4–3]

Вы можете настроить любую установку телефона по Вашему усмотрению. Перейдите к меню Установки телефона, и нажмите клавишу  [Выбр].

Дисплей [Меню 4–3–1]

- **Вх. звонки**

Вы можете выбрать заставку для звонка.

- **Заставки**

Вы можете выбрать фон экрана.

- **Соедин**

Вы можете выбрать заставку для Интернета.

- **При включ.**

Вы можете выбрать заставку для включения.

- **При выкл.**

Вы можете выбрать заставку для выключения.

- **При запуске**

Данное меню позволяет вам настроить сообщение, которое будет появляться на короткое время при включении телефона.

Индик. светом [Меню 4–3–3]



Вы можете установить статус сети через Свет Индикатора Вызова. Если Вы находитесь в зоне обслуживания, Свет Индикатора Вызова будет мигать зеленым светом. И наоборот, если Вы находитесь вне зоны обслуживания, он изменится на красный. Кроме того, Вы сможете установить цвет света в зависимости от Группы в телефонной книжке.

- **Входящий [Меню 4–3–3–1]**

Вы можете установить один из следующих цветов: красный, голубой, желтый, оранжевый и т.д.

- **Ожидание [Меню 4–3–3–2]**

Вы можете установить цвет для режима ожидания.

Язык [Меню 4–3–4]

Вы можете выбрать нужный Вам язык.

Настр. вызовов [Меню 4-4]

Вы можете установить меню, относящееся к вызову, путем нажатия на клавишу  [Выбр] в меню Установки.

Зуммер. [Меню 4-4-1]

Если Вы выберете **Да**, Вы сможете проверять продолжительность вызова по звуковому сигналу, который будет раздаваться каждую минуту в ходе вызова.

Режим ответа [Меню 4-4-2]

• Любая кнопка [Меню 4-4-2-1]

Если Вы выберете данное меню, Вы сможете принимать входящий вызов путем нажатия на любую клавишу, за исключением клавиши .

• Крышка открыта [Меню 4-4-2-2]

Если Вы выберете данное меню, Вы сможете принимать входящий вызов путем простого открытия крышки.

Внимание

• Как использовать переносной Хэндсфри (Handsfree):

Если Вы хотите использовать переносной **микрофон**, нажмите и удерживайте в течение некоторого времени кнопку после подключения к переходнику при входящем вызове.

Посылка АОН [Меню 4-4-3]

(зависит от сети и предоставляемых услуг)

- **Да [Меню 4-4-3-1]**

Если Вы выберете данное меню, Вы сможете отправить Ваш телефонный номер другому лицу. Другими словами, Ваш телефонный номер появится на экране дисплея принимающего телефона.

- **Нет [Меню 4-4-3-2]**

Если Вы выберете данное меню, Вы не сможете отправить Ваш телефонный номер.

Ожидание выз. [Меню 4-4-4]

(зависит от сети)

Если данная услуга подключена, Вы сможете принять ожидающий (входящий) вызов. Если данная услуга отключена, Вы не сможете принять ожидающий (входящий) вызов.

- **Активир-ть [Меню 4-4-4-1]**

Активирует соответствующую услугу.

- **Отключить [Меню 4-4-4-2]**

Отключает соответствующую услугу

- **Проверка сост. [Меню 4-4-4-3]**

Проверяет статус услуги.

Автодозвон [Меню 4–4–5]

- **Да [Меню 4–4–5–1]**

Если данная функция установлена, Ваш телефон совершит до 10 попыток дозвониться после неудачного соединения.

- **Нет [Меню 4–4–5–2]**

Ваш телефон не предпримет попыток дозвониться после неудачного соединения.

Выбрать линию [Меню 4–4–6]

Данная функция используется только тогда, когда Поставщик Услуг предоставляет две линии. Два отдельных телефонных номера регистрируются за телефоном. Данная функция предоставляет Вам возможность выбора телефонного номера для использования. Если данная функция предоставляется Вам поставщиком услуг, на экране дисплея появится следующая надпись.

- **Линия 1** : Выберите Линию 1 в качестве текущего телефонного номера
- **Линия 2** : Выберите Линию 2 в качестве текущего телефонного номера.

След. входящ. [Меню 4–4–7]

(зависит от сети и предоставляемых услуг)

В случае Услуги Одиночного Номера Вы можете использовать телефон и подключенный персональный компьютер для отправки и получения факсимильных, информационных и голосовых сообщений. Если Вы выберете данный режим, Вы сможете получать информационные, факсимильные и голосовые сообщения в любом режиме. Если Вы войдете в это меню, на экране дисплея появятся следующие опции.

- **Голос**

Вы сможете принять голосовой вызов.

- **Данные**

Вы сможете принять информационный вызов.

- **Факс**

Вы сможете принять факсимильный вызов.



Внимание

- Услуга одиночного номера означает, что номер факсимильной или информационной услуги идентичен номеру голосовой услуги. Кроме этого, эти режимы зависят от характеристик сети.

CUG (Огр. группа) [Меню 4–4–8]

(зависит от сети)





Используйте данную функцию для ограничения пользования телефоном для осуществления вызовов тех номеров, которые относятся к определенным группам пользователей. При использовании данной функции каждый исходящий вызов ассоциируется с групповым вызовом. Если групповой индекс указан, он используется для всех исходящих вызовов. Если групповой индекс не указан, сеть воспользуется преференциальным индексом (специальным индексом, хранящимся в сети).

- CUG1~10** : Если Вы выберете один из этих элементов, Вы увидите подменю.
- A. Выбр.** : Устанавливает выбранный индекс CUG.
- B. Редакт** : Редактирует имя CUG и индекс CUG.
- C. Стереть** : Удаляет выделенную CUG.
- D. Стереть все** : Удаляет Все CUG.

Настр. безопасн [Меню 4–5]

Запрос PIN–кода [Меню 4–5–1]

В данном меню Вы можете установить, чтобы телефон просил ввести PIN код Вашей SIM карты при включении Вашего телефона.

1. Нажмите кнопку  [Меню] в режиме ожидания.
2. Нажмите клавишу  для получения прямого доступа или используйте клавиши  навигации для входа в режим **Установки**.
3. Выберите меню **Настр. безопасн**.
4. Выберите PIN код путем нажатия на клавишу  [Выбр].
5. Вы сможете увидеть следующие подменю.
 - **Включить** : Подключает запрос на введение PIN кода.
 - **Отключить** : Отключает запрос на введение PIN кода.





Запрет звонков [Меню 4–5–2]

Услуга запрета вызова не позволяет Вашему телефону осуществлять или принимать определенную категорию вызовов. Данная функция требует пароля запрета вызова. Вы сможете увидеть следующие подменю.

- **Все исх**
Услуга запрета всех исходящих вызовов.
- **Исх. межгород**
Услуга запрета всех исходящих международных вызовов.
- **Вх. по роум.**
Услуга запрета всех исходящих международных вызовов, за исключением домашней сети.
- **Все входящие**
Услуга запрета всех входящих вызовов.
- **Вх. при роум.**
Услуга запрета всех входящих вызовов при роуминге..
- **Уд. все переад**
Вы можете отменить все услуги запрета.
- **Измен. пароль**
Вы можете изменить пароль Услуги Запрета Вызова.

Фикс. набор [Меню 4–5–3] (Зависит от SIM карты)

Вы можете ограничить исходящие вызовы определенным телефонным номером. Номера защищены вашим кодом PIN2.

1. Нажмите кнопку  [Меню] в режиме ожидания.
2. Нажмите клавишу  для получения прямого доступа или используйте клавиши   навигации для входа в режим **Установки**.
3. Выберите меню **Настр. безопасн.**
4. Выберите PIN код путем нажатия на клавишу  [Выбр].
5. Если код PIN2 правильный, то Вы сможете увидеть следующие подменю.

• Фиксир набор [Меню 4–5–3–1]

Вкл : Вы можете ограничить Ваши исходящие вызовы определенным телефонным номером.







Выкл : Вы можете осуществлять вызов без ограничения телефонного номера.

• Вх. по роум. [Меню 4–5–3–2]

Вы можете просмотреть список номеров, сохраненный как список скоростного набора.

Смена кодов [Меню 4–5–4]

Вы можете изменить коды доступа: **PIN код, PIN2 код, код безопасности.**

1. Нажмите кнопку  [Меню] в режиме ожидания.
2. Нажмите клавишу  для получения прямого доступа или используйте клавиши  , / навигации для входа в режим **Установки.**
3. Выберите меню **Настр. безопасн.**
4. Выберите **Смена кодов** путем нажатия на клавишу  [Выбр].
5. Если Вы хотите изменить PIN код, PIN2 код, код безопасности, введите Ваш исходный код, после чего нажмите клавишу  [OK].
6. Введите новый PIN код, PIN2 код, код безопасности и проверьте их.

Выбор сети [Меню 4–6]

Вы можете выбрать сеть, в которой Вы регистрируетесь автоматически или вручную. Обычно, выбор сети, используемой трубкой, осуществляется автоматически.

Автоматически [Меню 4–6–1]

Телефон автоматически выбирает сеть, доступную в этом районе.

Ручной [Меню 4–6–2]

Телефон найдет список имеющихся сетей и покажет их Вам. Затем Вы сможете выбрать сеть, которую Вы захотите использовать, если данная сеть имеет роуминговое соглашение с оператором Вашей домашней сети.

Заводск. устан. [Меню 4–7]

Вы можете установить значения трубки в конфигурацию по умолчанию при помощи данного меню. Кроме этого, Вам потребуется Код безопасности для активации данной функции.

Переадрес. [Меню 5]

(зависит от сети и предоставляемых услуг)

Доступ к Меню



Услуга переадресации вызова позволяет переадресовывать входящие голосовые вызовы, факсимильные вызовы, а также информационные вызовы на другой номер. Для получения более полной информации обращайтесь к Вашему поставщику услуг.

1. Нажмите клавишу [Меню] в режиме ожидания.
2. Нажмите клавишу для получения прямого доступа или воспользуйтесь клавишами навигации для входа в меню **Переадрес.**

Все голос. выз [Меню 5-1]

Переадресует все без исключения голосовые вызовы.

Если занят [Меню 5-2]

Переадресует звуковые вызовы при работающем телефоне.

Если не отвеч. [Меню 5-3]

Переадресует голосовые вызовы, если телефон выключен или находится вне зоны действия сети.

Если недоступн [Меню 5–4]

Переадресует голосовые вызовы, на которые Вы не отвечаете.

Все выз. данн [Меню 5–5]

Переадресация на номер, подключенный к персональному компьютеру.

Все факсы [Меню 5–6]

Переадресация на номер, подключенный к факсимильному аппарату.

Подменю [Меню 5–х–х]

Меню Call divert имеет подменю, которые указаны ниже.

Включить [Меню 5–х–1]

Активирует соответствующую услугу.

- **В голосов. ящ. [Меню 5–х–х–1]**

Вводит номер для переадресации.

- **На другой ном. [Меню 5–х–х–2]**

Показывает список, состоящий из 5–ти переадресованных номеров.

- **Избранные ном. [Меню 5–х–х–3]**

Выводит список из 5 избранных номеров.

Переадрес. [Меню 5]

(зависит от сети и предоставляемых услуг)

Доступ к Меню

! Внимание

- Вы можете выбрать необходимый Вам номер в меню **Избранные ном.**

Отключит [Меню 5-х-2]

Отключает соответствующую услугу.

Проверка сост. [Меню 5-х-3]

Проверка статуса соответствующей услуги.

Отменить переадр. [Меню 5-7]

Отменяет услугу переадресации вызова.

Оргайзер [Меню 6]

Доступ к Меню



<Нажать пять раз>



Когда Вы войдете в это меню, Вы увидите на экране дисплея Календарь. В верхней части экрана находятся участки для даты и иконок. При каждом изменении Вами даты, календарь будет обновляться в соответствии с датой. Для нахождения определенного дня будет использоваться квадратный курсор. Если в календаре какая-либо дата будет подчеркнута снизу, это будет означать, что в этот день запланировано какое-то мероприятие. Данная функция помогает напомнить Вам о планах. В телефоне раздастся звуковой сигнал, если Вы его заранее установите.

Для изменения дня, месяца и года.

Клавиша	Описание	Клавиша	Описание
1 (0,0) 3 def	Ежегодно	⏪ ⏩	Еженедельно
* ** ## †	Ежедневно	⏪(C) (K)⏩	Ежедневно

! Внимание

- Ваш телефон должен быть включен для использования данной функции.

Новое [Меню 6–1]

Вы можете редактировать максимум 30 символов. Вы можете делать заметки. Вы можете выбрать следующие типы заметок. Вы можете сделать максимум 20 заметок.

Расписание [Меню 6–1–1]

Введите тему, запланированное время, время повтора, время сигнала путем нажатия на клавишу  [Выбр].



• Повторить [Меню 6–1–1–1]

- **Однократно** : без повтора.
- **Ежедневно** : ежедневное повторение в течение 5 дней.
- **Еженедельно** : еженедельное повторение в течение 5 дней.
- **Ежемесячно** : ежемесячное повторение в течение 5 дней.
- **Ежегодно** : ежегодное повторение в течение 5 дней.

• Тип сигнала [Меню 6–1–1–1–1]

- **Во время** : сигнал в заранее установленное Вами время.
- **За 10 минут** : сигнал за 10 минут до запланированного Вами мероприятия.
- **За 30 минут** : сигнал за 30 минут до запланированного Вами мероприятия.
- **За 1 час** : сигнал за 1 час до запланированного Вами мероприятия.
- **За 1 день** : сигнал за 1 день до запланированного Вами мероприятия.



Заметка [Меню 6–1–2]

1. Выберите меню Новое путем нажатия на клавишу  [Выбр].
2. Перейдите в режим **Заметка**.
3. Нажмите на клавишу  [Выбр].
4. Введите новую информацию и нажмите на клавишу  [Выбр].

Внимание

- Клавиши Управления в каждой игре разные. Однако в каждой игре есть экран, объясняющий расположение клавиш управления. Остальные общие клавиши управления показаны ниже.

Просмотр дня [Меню 6–2]

Показывает запись в конкретный выбранный день. При помощи клавиш  ,  навигации просмотрите записанную информацию. Если Вы установите звуковой сигнал на этот день, на экране дисплея появится Будильник. Нажмите на клавишу  [Опции] для удаления или редактирования выбранной вами заметки.

Опции [Меню 6–2–1]



• **Редакт**

Вы можете редактировать предмет, время, время повтора, а также время звукового сигнала путем нажатия на клавишу  [Выбр].

• **Стереть**

Вы можете удалить заметку.

Просмотр-все [Меню 6-3]

Показывает заметки, закрепленные за всеми днями. При помощи клавиш ,  навигации просмотрите все заметки. Нажатие на клавишу  [Опции] позволяет получить доступ к тому же самому меню, как и в Просмотреть день.

Стереть посл. [Меню 6-4]

Вы можете удалить последнее мероприятие, о котором Вы были уведомлены.

Стереть все [Меню 6-5]

Вы можете удалить все заметки.

Развл & Служ [Меню 7]

Доступ к Меню



Игра [Меню 7-1]

Ваш телефон предлагает Вам сыграть в 5 игр.

Отелло [Меню 7-1-1]

Сумасш. гонки [Меню 7-1-2]

Корсар [Меню 7-1-3]



Камен. топор [Меню 7-1-4]

Блэк Джек [Меню 7-1-5]

! Внимание

- Клавиши Управления в каждой игре разные. Однако в каждой игре есть экран, объясняющий расположение клавиш управления. Остальные общие клавиши управления показаны ниже.

[Общие Функции Клавиш]







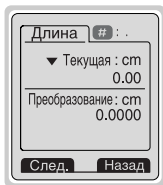

,  : Назад

 : Пауза в игре.

Конвертер [Меню 7-2]



Преобразует любое измерение в нужную Вам величину. Существует 4 типа возможных преобразований в другие величины: **Длина, Площадь, Вес и Объем.**

1. Вы можете выбрать один из четырех типов величин путем нажатия на клавишу  [След.].
2. Выберите стандартное значение при помощи клавиш  (←),  (→) навигации.
3. Выберите величину, которую Вы хотите преобразовать путем нажатия на клавиши ,  навигации.
4. Вы можете проверить преобразованное значение необходимой Вам величины. Кроме того, Вы можете ввести простое число путем нажатия на клавишу .
5. Нажмите на клавишу  или  [Назад], если Вы захотите завершить процесс преобразования величин.

Калькулят. [Меню 7–3]

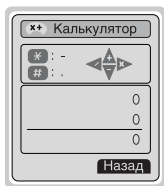





Включает в себя стандартные функции, такие как +, −, *, ÷ : **Сложение, Вычитание, Умножение, и Деление.**

1. Введите числа путем нажатия на цифровые клавиши.
2. При помощи клавиш навигации выберите знак действия.
3. Затем сначала введите числа, а после них знак.
4. Вы можете увидеть результат, если нажмете на клавишу [Итого].
5. Если Вы захотите продолжить вычисления, повторите процесс.
6. При помощи клавиши [Назад] Вы сможете стирать любые числа и знаки. Нажмите на клавишу , если Вы захотите завершить процесс вычисления.
7. Если Вы нажмете на клавишу , Вы сможете ввести знак минус. Кроме того, если Вы нажмете на клавишу , Вы сможете ввести простое число.

Мировое время [Меню 7-4]

Вы можете просмотреть время для любого города во всем мире. Кроме того, Вы сможете установить текущее время на время любого города по Вашему выбору.

1. Выберите город, относящийся к временной зоне путем нажатия на клавиши   навигации.
2. При помощи клавиш  ,  навигации Вы сможете узнать время в любом городе, относящемся к этой временной зоне выбранной страны.
3. Вы можете установить текущее время по времени выбранного Вами города.
4. Нажмите на клавишу  [Назад] для выхода из данного меню.

Внимание Синхронизация с компьютером

PC Sync является программой для обмена данными между персональным компьютером и телефоном через информационный кабель. Поэтому, если Вы захотите воспользоваться данной функцией, Вам понадобится купить вспомогательный комплект. Для получения более подробной информации используйте вспомогательный файл (PC Sync Help file) на компакт-диске.

Интернет [Меню 8]

Доступ к Меню



<Нажать семь раз>





Ваш телефон поддерживает услуги, базирующиеся на Протоколе Беспроводного Применения (WAP). Вы можете получить доступ к услугам, предоставляемым Вашей сетью. Меню услуг позволяет Вам получать такую информацию, как новости, прогноз погоды, информацию о рейсах самолетов.

Домашн. [Меню 8-1]

Вернитесь к домашней страничке. Домашняя страничка может быть сайтом, который определен в активированном профиле. Она будет определена Поставщиком Услуг, если Вы не сделаете это в активированном профиле.

Закладки [Меню 8-2]

Когда Вы войдете в это меню, Вы сможете увидеть закладки. После этого нажмите на клавишу  для получения доступа к имеющимся опциям, или нажмите на клавишу  для выхода.

- **Соединить** : Подключает к выбранной закладке.
- **Добав. новый** : Вы можете добавить новую закладку.
- **Редакт** : Редактирует адрес выбранной закладки.
- **Стереть** : Стирает выбранную закладку из списка закладок.

Профили [Меню 8–3]

Вы можете создать до 5 профилей, а активировать можете только один из них. Перейдите к выбранному профилю и нажмите на клавишу  для получения доступа к имеющимся опциям.

- **Активировать [Меню 8–3–1–1]**

Активирует выбранный профиль.

- **Установки [Меню 8–3–1–2]**

Подменю должны быть установлены до того, как вы начнете просматривать сайты WAP.

- **Дом. страница [Меню 8–3–1–2–1]**

Данная установка позволяет Вам вводить адрес (URL) нужного Вам сайта для использования в качестве домашней странички. Вам не нужно печатать `http://` перед каждым URL, так как Браузер WAP автоматически добавит эту запись.

- **Симв. дисп [Меню 8–3–1–2–2]**

Вы можете выбрать, будут картинки отображаться на карточках WAP или нет.

– **Тип соедин.** [Меню 8–3–1–2–3]

Опциями типа подключения являются **Без подтвер.** и **С подтвержд.** и зависят от используемого Вами доступа.

С подтвержд. [Меню 8–3–1–2–3–1]

Опробованный механизм доставки, однако создающий больше сетевого трафика.

Без подтвер. [Меню 8–3–1–2–3–2]

Не опробованная (не соединяющая) услуга.

Некоторые трубки могут установить тип подключения с использованием цифровых клавиш, а именно:

9200	Не соединяющее ненадежное подключение Временное
9201	Ориентированное на подключение ненадежное подключение Постоянное.

– **Безопасность** [Меню 8–3–1–2–4]

Опциями являются None и Надежное в зависимости от используемого Вами доступа.

Некоторые трубки могут установить тип подключения с использованием цифровых клавиш, а именно:

9202	Не соединяющее надежное подключение
9203	Ориентированное на подключение надежное подключение

– Свед. шлюза [Меню 8–3–1–2–5]

Почти все доступы WAP не требуют ID пользователя и Пароль. Если Ваш доступ не имеет их, они должны быть предоставлены Вашей сетью. Кроме того, они должны быть установлены перед просмотром сайтов WAP.

– Настр. данн [Меню 8–3–1–2–6]

IP адрес : Вводит IP адрес Вашего доступа WAP.

Номер : Вводит телефонный номер набора для Вашего доступа WAP.

Тип звонка : Выбирает тип информационного вызова: Аналого Цифровой (ISDN).

Скор. вызова : Скорость подключения Ваших данных.

Иден-р польз. : Идентификация пользователей для Вашего сервер набора (но НЕ для доступа WAP).

Пароль : Пароль требует Ваш сервер набора (но НЕ доступ WAP), чтобы идентифицировать Вас.

– Время ожид. [Меню 8–3–1–2–7]

Вам необходимо выбрать один из временных периодов, после которого Браузер WAP сообщит о невозможности отправки данных (например, если браузер WAP не отвечает).

Вы можете продолжать посещать текущие карточки WML или Кэш–память телефона не находясь в соединении, однако при выборе соединения с внешней картой, не хранящейся в Кэш–памяти, вы активируете новый вызов данных (соответствующий символ появится для отображения этого).

- **Переим [Меню 8-3-1-3]**
Редактирует Название Профиля.
- **E-mail серв [Меню 8-3-1-4]**
 - **Подключить [Меню 8-3-1-4-1]**
Подключает к серверу электронной почты, который Вы настроили.
 - **Ред. адреса [Меню 8-3-1-4-2]**
Редактирует адрес электронной почты.

Переход к URL [Меню 8-4]

Вы можете посетить любой сайт по Вашему желанию. В данном меню Вы также сможете редактировать адрес сайта.

Настр. кэша [Меню 8-5]

Вы можете извлечь содержимое Сверхоперативной памяти или изменить ее режим .

Сбр. кэш [Меню 8-5-1]

Содержимое Сверхоперативной памяти будет извлечено.

Проверка [Меню 8-5-2]

Вы можете изменить время для проверки Сверхоперативной памяти.

- **Всегда [Меню 8-5-2-1]**

Сверхоперативная память проверяется всегда, независимо от того, загружена URL или находится в процессе поиска.

- **Только старт [Меню 8-5-2-2]**

Сверхоперативная память проверяется только при запуске WAP.

- **Выкл. [Меню 8-5-2-3]**

Сверхоперативная память никогда не проверяется все. В данной установке сверхоперативная память может считаться отключенной.

Настр. безоп [Меню 8-6]

Показан список имеющихся сертификатов.

Сбр профил [Меню 8-7]

Вы можете повторно установить профили для возврата к исходным установкам.

Если Вы находитесь в Интернет, В ы можете просматривать следующие меню:

■ Домашний

Идентично [Меню 8–1]

■ Обновить

Перезагружает текущую страницу.

■ Закладки

Идентично [Меню 8–2]

■ Сохр как закл

Вы можете сохранить сайт в качестве закладки.

■ К URL

Вы можете посетить любой сайт по Вашему усмотрению. В данном меню Вы также сможете редактировать адрес сайта.

■ Получ. почту

Вы можете перейти на сервер электронной почты, сконфигурированный Вами.

■ Как сервер

Вы можете настроить адрес текущего сайта как почтовый сервер.

Чтобы быть готовым воспользоваться услугами информационного или факсимильного вызова, Вам понадобится коммуникационное программное обеспечение, такое как информационная или факсимильная программа. Перед использованием данных функций вам потребуется подключить Ваш телефон к компьютеру или убедиться в том, что ваш телефон подключен к совместимому устройству.

Отправка Информационных или Факсимильных Вызовов

1. Подключите Ваш компьютер к телефону.
2. После запуска коммуникационного программного обеспечения, осуществите вызов и передайте информацию или факс.
3. После передачи информации или факса, вы можете завершить вызов, если отключите программное обеспечение, нажмете на клавишу  [Окончание] или закроете крышку телефона.

Прием Информационных или Факсимильных Вызовов

Если у Вас отдельные номера для голосовых, информационных и факсимильных вызовов, Ваш телефон распознает тип вызова.

Получение Информационных или Факсимильных Вызовов – Отдельные номера (Мульти-номера)

Для пользования информационной или факсимильной услугами, дисплей покажет тип принимаемого Вами вызова.

Для приема информационного или факсимильного вызова

1. Подключите Ваш компьютер к телефону.
2. После запуска коммуникационного программного обеспечения, примите вызов и получите информацию или факс (если не осуществляется автоматический ответ).



3. После получения информации или факса, вы можете завершить вызов, если отключите программное обеспечение, нажмете на клавишу  [Окончание] или закроете крышку телефона.

Получение Информационных или Факсимильных Вызовов – Одиночные номера

Если Ваша SIM карта не поддерживает отдельные голосовые, информационные и факсимильные номера, телефон не распознает тип входящего вызова.

Для пользования информационной или факсимильной услугами, убедитесь, что Вы желаете принять информационный или факсимильный режим вызова. Сначала Вы должны установить телефон в одну из следующих опций в подменю режима вызова Установки Установки Вызова Следующий входящий.

Для приема информационного или факсимильного вызова



1. Нажмите клавишу  [Меню] в режиме ожидания.
2. Выберите Установки Установки Вызова Следующий входящий.
3. Выберите нужный Вам тип вызова (Голосовой, Информационный или факсимильный) и нажмите клавишу  [OK].
4. Подключите Ваш компьютер к телефону.
5. После запуска коммуникационного программного обеспечения, примите вызов и получите информацию или факс (если не осуществляется автоматический ответ).
6. После получения информации или факса, вы можете завершить вызов, если отключите программное обеспечение, нажмете на клавишу  [Окончание] или закроете крышку телефона.

После того, как Вы установили Ваш телефон на конкретный входящий вызов, он будет сохранять эту настройку до тех пор, пока Вы не измените ее.





Меню, изображенное на экране трубки в ходе вызова, отличается от исходного основного меню, изображенного на экране, а возможные опции описаны ниже.

1 В Ходу Вызова



1-1 Постановка Вызова в Режим Ожидания

Вы можете поставить вызов в режим ожидания или возобновить его путем нажатия на клавишу  [Отправка.] После совершения вызова или ответа на вызов, нажмите на клавишу  [Отправка] для того, чтобы поставить его в режим ожидания. Когда вызов находится в режиме ожидания, нажмите на клавишу  [Отправка] для того, чтобы активировать его.

1-2 Осуществление Второго Вызова

Вы можете получить номер набора из телефонной книжки для осуществления второго вызова. Нажмите на клавишу  [Имена], а после этого выберите режим  [Поиск]. Для сохранения номера в телефонной книжке в ходе вызова, нажмите на клавишу  [Имена], а после этого выберите режим  [Добавить элемент].

1–3 Переход от одного вызова к другому и наоборот



Для перехода от одного вызова ко второму и обратно, выберите клавишу  [Меню], а после этого выберите SWAP или просто нажмите на клавишу  [Отправка].

Вы сможете переходить от одного вызова к другому путем нажатия на клавишу со стрелкой вверх и вниз. Если Вы захотите завершить один из двух вызовов, перейдите к тому вызову, который Вы хотите закончить, и затем нажмите на клавишу  [Окончание].

1–4 Ответ на Входящий Вызов

Для ответа на входящий вызов, когда трубка звонит, просто нажмите на клавишу  [Отправка].



Трубка также сможет предупредить Вас о входящем вызове в тот момент, когда Вы уже ведете разговор. Звуковой сигнал прозвучит в наушнике и на экране дисплея появится надпись о том, что Вас ожидает второй вызов. Данная характеристика, известная как Ожидание Вызова, возможна лишь в том случае, если ее обеспечивает сеть. Для получения информации о том, как подключить или отключить эту услугу смотри раздел Ожидание Вызова [Меню 5–3–4].

В режиме Ожидания вызова Вы можете поставить в режим ожидания первый вызов и ответить на второй, нажав на клавишу  [Отправка], или выбрав кнопку  [Меню], а затем Окончание & Ответ.

Вы можете завершить текущий вызов и ответить на ожидающий вызов путем выбора кнопки  [Меню], а затем Окончание & Ответ.

1–5 Отказ на Входящий Вызов

Если Вы не ведете разговор, Вы можете отказаться от входящего вызова, не отвечая на него, путем нажатия на клавишу  [Окончание].

В ходе вызова Вы можете отказаться от входящего вызова путем нажатия на клавишу , и выбора Несколько Участников/Отказ или путем нажатия на клавишу  [Окончание].

1–6 Выключение Звука Микрофона

Вы можете выключить звук микрофона в ходе вызова путем нажатия на клавишу , а затем выбора Выключение звука. Звук микрофона может быть возвращен путем нажатия на клавишу Включение звука. При выключенном звуке трубки, на другой стороне Вас не будут слышать, а Вы по-прежнему будете слышать всех.

1–7 Переключение Тонов DTMF в Ходу Вызова

Для включения тонов DTMF в ходе вызова, например для того, чтобы Ваша трубка смогла воспользоваться автоматическим коммутатором, выберите клавишу , а затем DTMF On. Тоны DTMF могут быть выключены точно таким же способом.

1–8 Вызов Главного Меню

Такими опциями главного меню, как Сообщения и Комплект Принадлежностей SIM карты, можно воспользоваться из Меню в ходе вызова путем выбора клавиши  [Меню], а затем Главное Меню. Меню Комплект Принадлежностей SIM карты показывается только тогда, когда SIM в трубке поддерживает услугу Комплект Принадлежностей SIM карты.



2 Многосторонние или Конференц–Вызов

Услуга многостороннего или конференц–вызова предоставляет Вам возможность вести разговор одновременно более чем с одним абонентом, если Ваш поставщик сетевых услуг поддерживает данную характеристику.

Многосторонний вызов может осуществляться только в том случае, если Вы ведете разговор с одним абонентом, а второй абонент находится в режиме ожидания, при этом Вы уже разговаривали с обоими абонентами. После организации многостороннего вызова, вызовы могут добавляться, отключаться или отделяться (то есть выделяться из многостороннего вызова, но по–прежнему быть подключены к Вам) лицом, организовавшим многосторонний вызов.

Эти опции имеются в меню в ходе вызова и перечислены в Разделе. Максимальное число участников многостороннего вызова пять. Начав, Вы управляете многосторонним вызовом, и только Вы можете добавлять вызовы к многостороннему вызову.

2-1 Осуществление Второго Вызова

Вы можете осуществить второй вызов во время другого вызова. Для этого необходимо ввести второй номер и нажать на клавишу  [Отправка]. При получении второго вызова, первый автоматически переводится в режим ожидания. Вы можете переходить от одного вызова к другому при помощи выбора клавиши , а затем Swap.

2-2 Осуществление Многостороннего Вызова

Вы можете добавить вызов в режиме ожидания к текущему вызову для организации многостороннего вызова путем выбора клавиши , а затем Multiparty/Join all (Многосторонний/Подключить всех).

2-3 Постановка Многостороннего Вызова в Режим Ожидания

Для постановки Многостороннего Вызова в Режим Ожидания, выберите клавишу , а затем Multiparty/Hold all (Многосторонний/Поставить всех в режим ожидания).

2-4 Снятие Многостороннего Вызова с Режима Ожидания

Для снятия многостороннего вызова с режима ожидания, выберите клавишу , а затем Многосторонний/Подключить всех.

2-5 Добавление Вызовов к Многостороннему Вызову

Для добавления действующего вызова к многостороннему вызову, находящемуся в режиме ожидания, выберите клавишу  [Меню], а затем (Многосторонний/Подключить всех).

2-6 Выведение на Экран Дисплея Участников Многостороннего Вызова

Для просмотра телефонных номеров участников многостороннего вызова на экране дисплея трубки, нажмите на клавиши навигации.



2-7 Постановка Участника Многостороннего Вызова в Режим Ожидания

Для постановки Участника (чей номер в настоящий момент находится на экране дисплея) Многостороннего Вызова в Режим Ожидания, выберите клавишу  [Меню], а затем Многосторонний/Исключить.

2-8 Частный Разговор в Ходу Многостороннего Вызова

Для частного разговора с одним из участников многостороннего вызова, выведите номер участника, с которым Вы хотите поговорить, на экран дисплея, выберите клавишу  [Меню], а затем Многосторонний/Частный, чтобы поставить всех остальных участников в режим ожидания.

2–9 Завершение Многостороннего Вызова

Участника (чей номер в настоящий момент находится на экране дисплея) может быть отключен путем нажатия на клавишу  [Окончание]. Для завершения многостороннего вызова нажмите на клавишу  [Меню], а затем выберите Многосторонний/Окончание. Выбирая клавишу  [Меню], а затем Многосторонний/Окончание всех, Вы завершаете все действующие вызовы, а также вызовы, находящиеся в режиме ожидания.

2–10 Эксплицитная Переадресация Вызова (ECT).

Если один из Ваших абонентов находится в режиме ожидания, а со вторым Вы ведете разговор, Вы можете соединить одного абонента с другим, а после этого выйти из разговора. Это осуществляется путем выбора опции Многосторонний/Переадресация в режиме Меню в ходе вызова.

При использовании данного аппарата следует всегда соблюдать следующие меры безопасности.

- Не прикасайтесь к адаптеру влажными руками.
- Не разбирайте аппарат. (Ремонт должен осуществляться только квалифицированным персоналом).
- Не применяйте около электробытовых приборов, таких как телевизоры, радиоприемники и персональные компьютеры.
- Аппарат не должен находиться вблизи нагревательных приборов, таких как радиаторы или нагреватели.
- Не бросайте телефон.
- Не подвергайте телефон воздействию механической вибрации или ударам.
- Оберегайте поверхность аппарата от повреждений.
- Используйте сухие ткани для очистки поверхности телефона. (Не применяйте растворители, такие как бензин, спирт).
- Не подвергайте аппарат воздействию дыма или пыли.
- Не держите телефон рядом с банковскими картами и проездными билетами так как может быть повреждена информация, хранящаяся на магнитном слое.
- Не царапайте и не стучите по экрану острыми предметами, так как это может повредить телефон.
- Не подвергайте телефон воздействию жидкости или влаги.
- Используйте аксессуары аккуратно. Не дотрагивайтесь без необходимости до антенны.

■ Обслуживание Батарей

- Нет необходимости полностью разряжать батарею перед зарядкой. В отличие от других батарей, на ее работу не влияет “эффект памяти”.
- Используйте батареи и зарядные устройства только компании LG. Зарядные устройства LG сконструированы для того, чтобы продлевать жизнь батареям.
- Не разбирайте и не замыкайте батареи.
- Сохраняйте металлические контакты батареи чистыми.
- Заменяйте батареи, если они не отвечают предъявляемым требованиям. Батареи можно заряжать сотни раз до тех пор, пока им потребуется замена.
- Зарядите батареи, если они не использовались в течение длительного времени.
- Не подвергайте зарядное устройство прямому воздействию солнечных лучей, не применяйте его в условиях повышенной влажности, например в ванной комнате.
- Не оставляйте батарею в горячих и холодных местах, это может ухудшить ее характеристики.

Технические Характеристики

Общие

Наименование Продукта : W5200

Система : GSM 900/DCS 1800

SIM Карта : Маленькая карточка, вставляемая в паз, только 3V

Габариты

Размер : 84 x 44 x 20.5 mm

Вес со стандартной батареей : 83 гр.

Эксплуатационные Температуры

Макс. : +55°C

Мин. : -10°C

