



Телефон WAP

ИНСТРУКЦИЯ ПОЛЬЗОВАТЕЛЯ МОДЕЛЬ : W5300

Прочтите, пожалуйста, данную инструкцию внимательно перед использованием Вашего аппарата. Сохраните ее для дальнейшего использования.

**W5300 имеет полированную поверхность,
что обеспечивает пользователю больший
комфорт и удобство.**



Телефон W5300

Для Вашей Безопасности

Все радиопередающие устройства могут создавать помехи работе электронной аппаратуры при нахождении на близком расстоянии.



Все GSM телефоны должны быть постоянно выключены на борту самолета.



Не включайте телефон около автозаправочных станций, топливных хранилищ, химических заводов или при проведении подрывных работ.



Выключайте телефон в больницах : он может оказать воздействие на работу медицинской электроники, электрокардиостимуляторов и слуховых аппаратов.



Телефон может создавать небольшие помехи телевизионным и радиоприемникам, компьютерам и т.п.



Не держите телефон в руках во время управления автомобилем.



Не разбирайте телефон или батарею.



Храните телефон в месте, недоступном детям, так как он содержит отсоединяемые части и может вызвать поражение электрическим током.



Не прикасайтесь к зарядному устройству влажными руками.



В целях своей безопасности используйте ТОЛЬКО указанные ОРИГИНАЛЬНЫЕ батареи и зарядные устройства.

Обратите, пожалуйста, внимание на то, что :



Батареи, которые невозможно использовать, должны быть утилизированы в установленном законом порядке.



Следует использовать только ОРИГИНАЛЬНЫЕ аксессуары во избежание повреждения вашего телефона.



Некоторые из описанных в инструкции услуг могут не предоставляться всеми сотовыми сетями. Услуга экстренного вызова так же может предоставляться не всеми операторами, поэтому Вам не следует в экстренных ситуациях, (как вызов скорой медицинской помощи) полагаться только на телефон.

Важная информация

Инструкция пользователя содержит важную информацию по использованию данного телефонного аппарата. Прочтите, пожалуйста, внимательно всю инструкцию для оптимального использования всех возможностей телефона, а так же для того, чтобы не допустить поломки телефона или неправильного его использования. Использование телефона способом, не описанным в данной инструкции может привести к неисправности, не которая не будет устраняться в порядке гарантийного ремонта.

Содержание

Обзор

Аксессуары	10
------------------	----

Части Телефона	12
----------------------	----

- Лицевая Сторона Телефона
- Задняя панель телефона

Описание Клавиш	14
-----------------------	----

- Буквенно – Клавиши

Информация на Дисплее

Информация на Дисплее	17
-----------------------------	----

- СИМВОЛЫ НА ЭКРАНЕ

Начало работы

Установки	19
-----------------	----

- Установка SIM– карты
- Установка батареи
- Зарядка батареи
- Отключение зарядного устройства

Порядок включения телефона	23
----------------------------------	----

- Начало работы с телефоном
- Выключение телефона

Коды доступа	24
--------------------	----

- PIN код (от 4 до 8 знаков)
- PIN2 код (от 4 до 8 знаков)
- PUK (Персональный Антиблокировочный Ключ) код необходим для смены
- PUK2 код (от 4 до 8 знаков)
- Код безопасности “Security code” (от 4 до 8 знаков)

Доступ к Меню

Телефонная книга	26
Структура меню	27
Сообщения [Меню 1]	29
• Написать [Меню 1–1]	29
• Входящие [Меню 1–2]	35
• Исходящие [Меню 1–3]	36
• Инфослужба [Меню 1–4]	37
• Голос. сообщ. [Меню 1–5]	39
• Виз. карточка [Меню 1–6]	40
• Шаблоны [Меню 1–7]	40
• Отчет о дост [Меню 1–8]	41
• Установки [Меню 1–9]	41
• Объем памяти [Меню 1–10]	42
Вызовы [Меню 2]	43
• Пропущенные [Меню 2–1]	43
• Ответные [Меню 2–2]	43
• Исходящие [Меню 2–3]	43
• Все звонки [Меню 2–4]	43
• Удалить недавние [Меню 2–5]	44
• Стоимость [Меню 2–6]	44
Профили [Меню 3]	48
• Только вибр. [Меню 3–1]	48
• Без звука [Меню 3–2]	48
• Общий [Меню 3–3]	49
• Громкий [Меню 3–4]	49
• Наушники [Меню 3–5]	49
• В машине [Меню 3–6]	50

Установки [Меню 4]	52
• Будильник [Меню 4–1]	52
• Дата и Время [Меню 4–2]	53
• Уст. телефона [Меню 4–3]	55
• Уст. вызова [Меню 4–4]	56
• Защита [Меню 4–5]	60
• Выбор сети [Меню 4–6]	64
• Завод. сброс [Меню 4–7]	65
Переадрес. [Меню 5]	66
• Все гол. вызовы [Меню 5–1]	66
• Если занято [Меню 5–2]	66
• Нет ответа [Меню 5–3]	66
• Недоступен [Меню 5–4]	66
• Все выз.данн [Меню 5–5]	66
• Все выз.факс [Меню 5–6]	66
• Отменить все [Меню 5–7]	67
Организер [Меню 6]	68
• Расписание [Меню 6–1]	68
• Зап. книжка [Меню 6–2]	71
Аксессуары [Меню 7]	81
• Моя папка [Меню 7–1]	81
• Игры [Меню 7–2]	81
• Редактор мелодий [Меню 7–3]	82
• Графич. Редактор [Меню 7–4]	83
• Конвертатор [Меню 7–5]	84
• Калькулятор [Меню 7–6]	85
• Мировое время [Меню 7–7]	85

Интернет [Меню 8]	86
• Домашн [Меню 8–1]	86
• Закладки [Меню 8–2]	86
• Push сообщ [Меню 8–3]	87
• Профили [Меню 8–4]	87
• Переход к URL [Меню 8–5]	89
• Настр. кэша (сверхоперативной памяти) [Меню 8–6] ..	90
• Настр. безоп [Меню 8–7]	90
• Сбр. профили [Меню 8–8]	90
Меню Интернет Он–лайн	91

Дополнительные Функции

Как использовать Информационные и Факсимильные вызовы	92
• Отправка Информационных или Факсимильных Вызовов	92
• Прием Информационных или Факсимильных Вызовов	92
Меню в ходе вызова	94
• 1 Входе Вызова	94
• 2. Многосторонние или Конференц–Вызовы	97
Уход и Техническое обслуживание	100
Технические Данные	102

Проверьте и убедитесь, что у вас в наличии есть все части, показанные ниже.



Трубка



**Стандартная
Батарея**

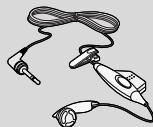

**Портативный
комплект handsfree**



Ремешок



**Дорожный
Адаптер**



**Гарантийный
Талон**



**Инструкция
Пользователя**

< Опционные Аксессуары >

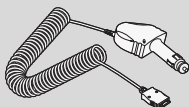

**Автомобильное
Зарядное Устройство**

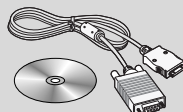

**Информационны
й Комплект / CD**

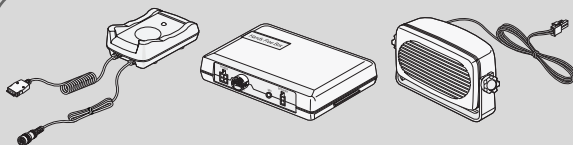

Комплект автомобильной гарнитуры (handsfree).

Лицевая Сторона Телефона

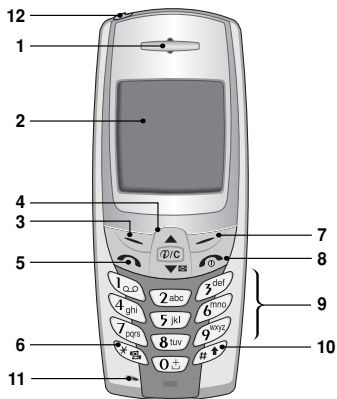

- | | |
|------------------------------|---|
| 1 Раковина телефонной трубки | 8 Клавиша «Закончить» и ВКЛ/ВЫКЛ |
| 2 Экран дисплея | 9 Клавиши цифр и знаков |
| 3 Левая Софт- Клавиша | 10 Клавиша «#» |
| 4 Клавиши навигации | 11 Микрофон |
| 5 Клавиша «Отправить» | 12 Разъем для подключения портативного комплекта handsfree. |
| 6 Клавиша «*» | |
| 7 Правая Софт- Клавиша | |



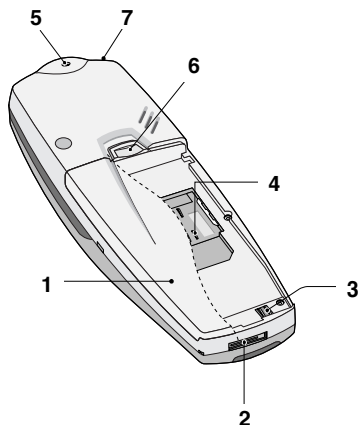

Задняя панель телефона













- 1 Батарея
- 2 Гнездо для подключения кабелей/
Гнездо для подключения зарядного устройства/
для подключения автомобильной гарнитуры
Hands-Free (телефона без помощи рук)
- 3 Клеммы батареи
- 4 Гнездо для установки SIM-карты
- 5 Отверстие для наручного ремешка
- 6 Замок батареи
- 7 Разъем для подключения портативного комплекта
handsfree

Ниже показаны кнопочные компоненты телефона.

Описание Клавиатуры

Кнопка	Описание
	Левая Софт- Клавиша / Правая Софт-Клавиша Каждая из этих клавиш выполняет функцию, обозначенную текстом на дисплее непосредственно над ними.
	Горячая Клавиша для доступа к услуге WAP Вы можете сразу активировать функцию WAP если нажмете на эту клавишу. Так же используется для удаления символов. Клавиши навигации «Вверх- вниз» Используются для поиска в телефонной книге и доступа к функциям Меню.
	Используется для быстрого перехода в меню Сообщения
	Используется для поиска в телефонной книге
	Клавиша « Отправить» Вы можете набрать номер телефона или ответить на вызов. Если вы нажмете на эту клавишу без введения номера, ваш телефон покажет последний набранный номер, полученный номер и пропущенный номер.

Кнопка	Описание
  	<p>Цифровые Клавиши</p> <p>Эти клавиши используются главным образом для набора в режиме ожидания и введения номеров или символов в режиме редактирования. Нажатие на эти клавиши в течение длительного времени.</p> <ul style="list-style-type: none"> •  Используется для вызова вашего ящика голосовой почты •  Используется для набора для международного вызова • От  до  используется для ускоренного набора.
	<p>Используется для включения режима вибрации, путем удержания этой клавиши в течении длительного времени.</p>
	<p>Используется для голосового набора, путем удержания этой клавиши в течении длительного времени. Так же эта клавиша используется для ответа на звонок при подключенном наушнике (портативном комплекте hadsfree).</p>
	<p>Клавиша «Закончить» и ВКЛ/ВЫКЛ</p> <p>Служит для завершения или отклонения вызовов. Кроме этого клавиша управляет питанием телефона. Для того чтобы включить или выключить телефон необходимо нажать и удерживать клавишу несколько секунд.</p>

Буквенно – Клавиши

Буквенное и цифровое соотношение клавиатуры отображено в следующей таблице.

Кнопка	Описание
	., ' ? ! - & 1
	А Б В Г 2 а б в г А В С 2 Ä À Á Ã Æ Ç а б с ä à á â ã ¤ ç
	Д Е Ё Ж Э З д е ё ж э Д Е F 3 È É Ê Ë d e f è é ê ë
	И Й К Л 4 и й к л G H I 4 Î Ï Ì Í g h i î ï ì í
	М Н О П 5 м н о п J K L 5 j k l
	Р С Т У 6 р с т у M N O 6 Ö Ô Ò Ó Ø Ñ m n o ö ô ò ó ø ñ
	Ф Х Ц Ч 7 ф х ц ч P Q R S 7 p q r s
	Ш Щ Ъ Ы Ь 8 ш щ ъ ы ь T U V 8 Ü Û Û Ú t u v ü ù ú
	Э Ю Я 9 э ю я W X Y Z 9 w x y z
	0 [Кнопка Пробел]

Информация на Дисплее

Информация на Дисплее



На дисплее высвечивается несколько символов, ниже описывается каждый символ, который вы можете увидеть на телефоне.

СИМВОЛЫ НА ЭКРАНЕ









Символ/Индикатор	Описание
	Информирует вас о мощности сетевого сигнала.
	Вызов установлен.
	Показывает, что вы пользуетесь услугой роуминга.
	Используется линия 1 /2 для исходящих вызовов, если вы подключились к услуге двух линий.
	Будильник установлен и включен.
	Информирует вас о состоянии батареи.
	Вы получили новое текстовое сообщение.
	Вы получили голосовое сообщение.
	Вы получили сообщение по E-mail.
	Вы можете просмотреть Ваше расписание.
	Все звуковые сигналы выключены.
	Выбран основной аудиопрофиль.
	Выбран громкий аудиопрофиль.
	Выбран тихий аудиопрофиль.

Информация на Дисплее

Информация на Дисплее

Символ/Индикатор	Описание
	Выбран профиль Головной гарнитуры (комплект handsfree).
	Выбран профиль Автомобильной гарнитуры (автомобильной гарнитуры handsfree).
	Установлен режим переадресации

Символы Верхнего Меню

Символ	Описание
	Сообщения
	Вызовы
	Профили
	Установки
	Переадрес.
	Органайзер
	Аксессуары
	Интернет
	Услуги SIM

1 Установка SIM-карты

Гнездо для установки SIM – карты находится на задней панели телефона. Следуйте следующим указаниям по установке SIM – карты.

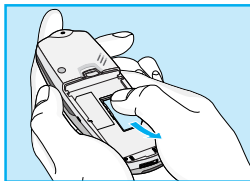
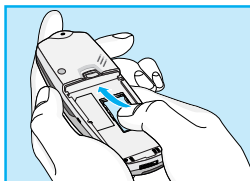

1. Удалите батарею если она прикреплена к телефону.
2. Вставьте SIM-карту в гнездо под металлические держатели, причем золотистого цвета контактное окошко SIM – карты должно смотреть вниз, а срезанный уголок – вправо.
3. Если Вам необходимо снять SIM-карту, нажмите большим пальцем на верхнюю часть карты и осторожно достаньте SIM-карту из гнезда.

! Примечание

- Перед установкой SIM-карты убедитесь в том, что телефон отключен и батарея удалена.
- Царапины могут серьезно повредить металлические контакты SIM-карты. Всегда обращайтесь и устанавливайте SIM-карту с особой осторожностью. Четко выполняйте инструкции, которыми снабжена SIM-карта.

2 Установка батареи

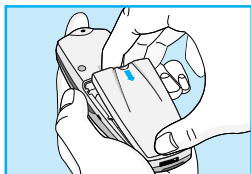

1. Совместите батарею с задней частью телефона как показано на рисунке.

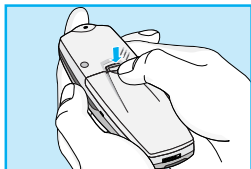

2. Надавите на батарею до щелчка.

3 Зарядка батареи

Перед тем, как подсоединить к телефону штекер переносного зарядного устройства, установите на телефон батарею.

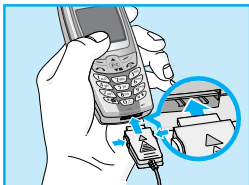

1. Вставьте штекер переносного зарядного устройства в специальное отверстие в нижней части телефона.

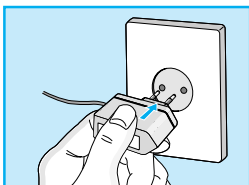

2. Вставьте вилку переносного зарядного устройства в розетку. Пользуйтесь только входящим в комплект зарядным устройством.



! Осторожно!

- Не прикладывайте усилий, когда вставляете штекер в телефон. Вы можете повредить как сам аппарат, так и зарядное устройство.

4 Отключение зарядного устройства

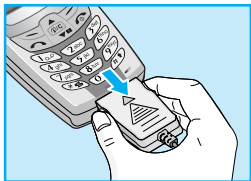



Отключите переносное зарядное устройство от телефона, нажав на боковые кнопки на штекере.

! Примечание

- Батарея, поставляемая с телефоном, должна быть полностью заряжена перед использованием.
- Не удаляйте батарею или SIM-карту во время зарядки.
- Во время зарядки телефона на дисплее отображается надпись “Зарядка”, за исключением случая, когда батарея полностью разряжена. В этом случае будет просто включена подсветка.
- Иконка индикатора зарядки перестает мерцать после того, как зарядка полностью завершена.

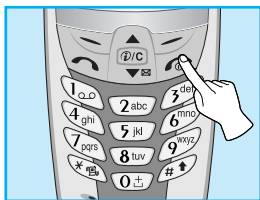
1 Начало работы с телефоном



1. Нажмите и удерживайте клавишу  (Клавиша «Закончить» и ВКЛ/ВЫКЛ). Вы услышите звуковой сигнал.
2. В зависимости от установок личного PIN кода [Меню 4–5–1] Вам, возможно, потребуется ввести его значение.
3. Если Ваш телефон подключен к сети, вскоре ее название появится на экране.

2 Выключение телефона

В режиме ожидания нажмите и удерживайте кнопку . Вы услышите звуковой сигнал.

Для того чтобы избежать несанкционированного использования Вашего телефона Вы можете использовать коды доступа, описанные в данном разделе. Коды доступа (кроме PUK и PUK2) могут изменяться пользователем [Меню 4–5–6].

PIN код (от 4 до 8 знаков)

PIN (Персональный Идентификационный Номер) код защищает вашу SIM карту от несанкционированного использования.

Обычно PIN код прилагается к SIM карте. Если функция **Запрос PIN кода** находится в положении **Включено**, при каждом включении телефон будет требовать ввести PIN код. Наоборот, когда функция **Запрос PIN кода** находится в положении **Выключено**, при каждом включении телефон будет напрямую подключаться к сети, не требуя ввести PIN код.

PIN2 код (от 4 до 8 знаков)

PIN 2 код, который прилагается к некоторым SIM картам, необходим для доступа к специальным функциям, таким как **Информация о стоимости звонков**, **Набор фиксированных номеров**. Все эти функции доступны только в том случае, если они поддерживаются Вашей SIM картой.

PUK (Персональный Антиблокировочный Ключ) код необходим для смены

заблокированного PIN кода. PUK код может прилагаться к SIM карте. Если нет – свяжитесь со своим местным поставщиком услуг связи для того, чтобы получить этот код. Если Вы потеряли или забыли PUK код – также свяжитесь со своим местным поставщиком услуг связи.

PUK2 код (от 4 до 8 знаков)

PUK 2 код, который прилагается к некоторым SIM картам, необходим для смены заблокированного PIN 2 кода. Если Вы потеряли или забыли PUK 2 код, свяжитесь со своим местным поставщиком услуг связи.

Код безопасности “Security code” (от 4 до 8 знаков)

Код безопасности защищает ваш телефон от несанкционированного использования. Этот код необходим для удаления всех записей из телефона и включения меню **Восстановить заводские установки** Код по умолчанию – «0000». Вы так же можете изменить этот код в « Меню настройки безопасности».

Телефонная книга

Доступ к Меню



Для перехода в меню телефонной книги нажмите клавишу [Имена] в режиме ожидания, после этого выберите необходимый элемент.

	Название	Описание
1	Искать	Позволяет Вам искать определенное имя и номер.
2	Доб. запись	Позволяет Вам добавлять новые записи имен и номеров
3	Быстр набор	Позволяет Вам задать до 8 номеров телефонов (с 2 abc по 9 wxyz клавиши) для набора в одно касание
4	Голос.список	Позволяет Вам создать список номеров телефонов для голосового набора
5	Группы	Позволяет Вам просматривать список групп и выбирать их. Для каждой группы вы можете изменять имя, задавать определенную мелодию звонка, иконку и цвет светоизлучающего индикатора.
6	Копир. все	Позволяет Вам копировать записи из памяти Вашего телефона в память SIM карты и из памяти SIM карты в память Вашего телефона
7	Стереть все	Позволяет Вам удалить всю информацию как из памяти телефона, так и с SIM карты
8	Установки	Вы можете выбрать память телефона или SIM карты для хранения номеров, а так же способ поиска: переменный, по имени или по номеру
9	Справка	Позволяет Вам проверять состояние памяти, список телефонов и услуг сервис центра, свой собственный список номеров



1 Сообщения

- 1 Написать
- 2 Входящие
- 3 Исходящие
- 4 Инфослужба
- 5 Голос. сообщ.
- 6 Виз. карточка
- 7 Шаблоны
- 8 Отчет о дост
- 9 Установки
- 10 Объем памяти



2 Вызовы

- 1 Пропущенные
- 2 Ответченные
- 3 Исходящие
- 4 Все звонки
- 5 Удалить недавние
- 6 Стоимость



3 Профили

- 1 Только вибр.
- 2 Без звука
- 3 Общий
- 4 Громкий
- 5 Наушники
- 6 В машине



4 Установки

- 1 Будильник
- 2 Дата и Время
- 3 Уст. телефона
- 4 Уст. вызова
- 5 Защита
- 6 Выбор сети
- 7 Завод. сброс



5 Передрес.

- 1 Все гол. вызовы
- 2 Если занято
- 3 Нет ответа
- 4 Недоступен
- 5 Все выз.данн
- 6 Все выз.факс
- 7 Отменить все



6 Органайзер

- 1 Расписание
- 2 Зап. книжка



7 Аксессуары

- 1 Моя папка
- 2 Игры
- 3 Редактор мелодий
- 4 Графич. Редактор
- 5 Конвертатор
- 6 Калькулятор
- 7 Мировое время



8 Интернет

- 1 Домашн
- 2 Закладки
- 3 Push сообщ
- 4 Профили
- 5 Переход к URL
- 6 Настр. кэша
- 7 Настр. безоп
- 8 Сбр. профили



9 Услуги SIM

Данное меню зависит от SIM карты и услуг провайдера сотовой связи.



Данное меню включает в себя функции, связанные с SMS (Службой Коротких Сообщений), голосовой почтой, а также служебными сетевыми сообщениями.

Написать [Меню 1-1]

Вы можете писать и редактировать текстовые сообщения размером до 918 знаков. Кроме того, вы можете проверять оставшееся количество знаков в сообщении.

1. Войдите в меню **сообщения** путем нажатия на клавишу [Выбр.].
2. Если Вы хотите написать новое сообщение, выберите **Написать** в меню.
3. Введите сообщение. Вы можете использовать функцию eZi text. Для более подробной информации об этой функции см. eZi Text (стр. 33)
4. Во время ввода сообщения клавиша  будет выполнять функцию вставки специальных символов «Символ».
5. После завершения написания Вашего сообщения, нажмите на клавишу [Опции]. После этого на экране дисплея появится следующее меню.



Передать

Вы можете отправить текстовое сообщение.

1. Для отправки сообщения введите номер телефона для передачи.
2. Телефон запросит Вас ввести номер получателя сообщения.
3. После отсылки сообщения телефон спросит Вас, хотите ли Вы сохранить его.

Сохранить

Телефон спросит Вас, следует ли сохранить введенное сообщение.

Шаблон

Шаблон является заранее подготовленным сообщением. Вы можете выбрать один из шаблонов и добавить его к сообщению, которое Вы планируете отправить.

Именн. карта

Элементами Визитной карточки являются имя, номер мобильного телефона, офиса, факса, а также электронной почты (e-mail). Вы можете добавлять Визитную карточку к сообщению.



Вставить символ

Вы можете присоединить специальный символ к своему сообщению.

Вложить картинку

Если Вы захотите вставить картинку в отправляемое сообщение.

Вложить анимацию

Если Вы захотите вставить анимацию в отправляемое сообщение.

Вложить звук

Если Вы захотите добавить звук к отправляемому сообщению.

Внимание!

- Вы можете пользоваться услугой EMS, только если она поддерживается Вашим оператором.
- Вы не сможете отправлять или получать сообщения через EMS из- за совместимости телефона W5300 с другими телефонами.



Словарь

- **Добав.**

Если Вы добавите часто используемое слово, Вы сможете ввести его нажав по одной клавише на каждый символ.

1. Войдите в меню
2. Пролистайте его до пункта **Добав.** и нажмите [Выбр.].
3. Введите слово и нажмите [Добав.].

- **Словарь**

Вы можете просмотреть список уже сохраненных Вами в словарь слов.

1. Войдите в меню
2. Пролистайте его до пункта **Словарь** и нажмите [Выбр.]
3. Вы можете проверить список слов.
4. Если Вы хотите удалить слово, нажмите [Стереть]
5. Если Вы хотите удалить все слова в списке, выберите пункт **Стереть все** в конце списка и нажмите [Выбр.].



Как пользоваться текстом eZi

Режим текста eZi позволяет Вам печатать слова легко и быстро. При однократном нажатии на клавишу для каждого знака, Вы можете получить нужное Вам слово. Поэтому Вам придется вводить все знаки для ввода слова. Нажав на клавишу  Вы сможете сменить язык.

Существует 4 режима: **режим eZi**, **Цифровой режим**, **Буквенный режим** (Заглавных букв и Маленьких букв). Переход с одного режима редактирования на другой осуществляется путем нажатия на клавишу .

• Как использовать режим eZi

Чтобы ввести слово в режиме eZi просто нажмите соответствующие требуемому слову клавиши по одному разу.

Например, для написания слова **Girl**, нажмите последовательно на клавиши 4–4–7–5.

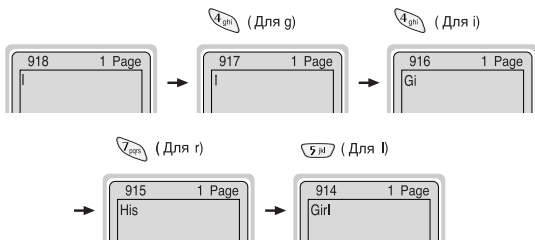



• Как пользоваться Цифровым режимом

Вы можете воспользоваться данным режимом для введения номера, переход к другому режиму осуществляется при помощи клавиши (#). В этом режиме нажимайте требуемые цифровые клавиши на клавиатуре по одному разу.



• Как пользоваться режимом Заглавных (Больших) букв

В этом режиме нажимайте требуемые алфавитные клавиши на клавиатуре по столько раз, сколько требуется для введение соответствующей буквы.



• Как пользоваться режимом Прописных (Маленьких) букв



В этом режиме нажимайте требуемые алфавитные клавиши на клавиатуре по столько раз, сколько требуется для введение соответствующей буквы.

! Внимание!

- Если Вы хотите стереть букву, используйте клавишу  в любом режиме.



Входящие [Меню 1–2]

Если Вы получили текстовое сообщение, на экране дисплея появится символ (1). Вы можете сохранить это сообщение в списке входящих сообщений  ,  Выберите нужное сообщение при помощи клавиш навигации. Вы сможете удалить все входящие сообщения путем выбора **Стереть все** в нижней части списка. После прочтения сообщения, нажмите на клавишу [Опция] для получения доступа к имеющимся опциям.

Ответить

Вы можете отправить в ответ сообщение, если нажмете на клавишу [Ок].

Переслать

Вы можете отправить выбранное сообщение другому абоненту, если нажмете на клавишу [Ок].

Стереть

Вы можете удалить сообщение, если нажмете на клавишу [Ок].

И тлф

Если у сообщения есть номер, Вы сможете не только выделить его, но также сможете сохранить его в телефонной книжке. Вы также сможете осуществить вызов по этому номеру.

Сохранение приложений



Вы можете сохранять такие файлы приложения, как картинка, звук и анимация.



Вызвать

Вы можете осуществить вызов того, от кого Вы получили сообщение, путем нажатия на клавишу **Отправить**.

Исходящие [Меню 1–3]

При выборе данного меню, Вы сможете увидеть список исходящих сообщений. Вы сможете перейти к нужному сообщению при помощи клавиш  (↑) ,  (↓) навигации, после этого нажмите на клавишу [Ок] для прочтения сообщения. Если Вы захотите выйти из меню Исходящие, нажмите клавишу [Назад]. Кроме этого, Вы сможете удалить все исходящие сообщения путем выбора меню **Стереть все** в нижней части списка. После прочтения сообщения, нажмите на клавишу [Опции] для получения доступа к следующим подменю.

Переслать

Вы можете отправить сообщение другому абоненту.

Стереть

Вы можете удалить сообщение.

N тлф



Если у сообщения есть номер, Вы сможете не только выделить его, но также сможете сохранить его в телефонной книжке. Вы сможете осуществить вызов по этому номеру.



Инфослужба [Меню 1–4] (Зависит от оператора)

Информационные сообщения (CB Message) являются текстовыми сообщениями, передаваемыми сетью пользователям телефонов GSM. Они предоставляют общую информацию, такую как сводки погоды, информацию об автомобильных пробках, такси, аптеках, биржевых ценах. Каждый тип информации имеет свой номер; поэтому Вы можете обратиться к поставщику услуг. При получении информационного сообщения Вы увидите следующие подменю:

Читать

1. Когда Вы получите CB сообщение, оно будет отображено на экране. Вы сможете прочитать его, прокручивая с помощью клавиш , .
2. После прочтения сообщения нажмите , чтобы вернуть телефон в режим ожидания. Так же Вы можете сохранить это сообщение до прихода следующего.

Прием

• Да

Если Вы выберете данное меню, ваш телефон будет принимать Информационные сообщения

• Нет

Если Вы выберете данное меню, ваш телефон не будет принимать Информационные сообщения.



Сигнал

- **Да**

При получении Информационного сообщения Ваш телефон проинформирует Вас об этом звуковым сигналом.

- **Нет**

При получении Информационного сообщения Ваш телефон не проинформирует Вас об этом звуковым сигналом.

Язык

Вы можете выбрать нужный Вам язык путем нажатия на клавишу [Ок]. После этого Ваш телефон будет принимать Информационные сообщения на выбранном Вами языке.

Каналы

- **Добав.**

Воспользуйтесь этим пунктом, если Вы захотите создать новую тему.

- **Просм. списка**

Если у Вас уже есть темы, Вы сможете просматривать, удалять или редактировать их посредством нажатия на клавишу [Опции].

- **Актив список**

Вы сможете добавит тему в список активных тем нажав на клавишу  .



Голос. сообщ. [Меню 1–5]

В данном меню Вы можете прослушивать Ваши голосовые сообщения и получить номер центра голосовых сообщений.

Голосовая почта

В данном меню Вы можете прослушивать Ваши голосовые сообщения.

Голосовой ящик

Вы можете использовать функцию голосовых сообщений, если эта услуга поддерживается оператором. Когда поступает голосовое сообщение, на дисплее отображается соответствующий символ. Свяжитесь со своим оператором для того, чтобы выяснить сведения, необходимы для корректной настройки телефона.

1. В режиме ожидания нажмите и удерживайте длительное время клавишу .
2. Вы можете воспользоваться следующим подменю:

- **Домашн.**

Номер, который должен набрать телефон, чтобы прослушать голосовые сообщения находясь в пределах домашней сети.

- **Роуминг**

Номер, который должен набрать телефон, чтобы прослушать голосовые сообщения находясь в за пределами домашней сети (в роуминге).



Виз. карточка [Меню 1–6]

Используется для редактирования Вашей визитной карточки. Элементами Визитной карточки являются имя, номер мобильного телефона, номер рабочего телефона, номер факса и адрес электронной почты (e-mail).

- **Редакт** : Вы сможете отредактировать Визитную карточку.
- **Стереть** : Вы сможете удалить Визитную карточку.

Шаблоны [Меню 1–7]

Вы можете увидеть 11 заранее подготовленных сообщений в списке. Вы можете просмотреть шаблоны уже сохраненные в списке перед началом редактирования. Вы можете редактировать их. Остальные являются **<Пусто>**. Вы можете добавить 6 новых шаблонов.

- **Редакт** : Вы можете редактировать шаблон.
- **Стереть** : Вы можете удалить шаблон.



Отчет о дост [Меню 1–8]

Вы можете прочитать и удалить отчеты о доставке сообщения.

Установки [Меню 1–9]

Типы сообщений

Текст, Голос, Факс, Местный пейдж., X.400, Эл. почта, ERMES

Обычно, тип сообщения установлен на **Текст**. Вы можете заменить Ваш текст альтернативными форматами, которые будут подходить к устройству, принимающему сообщение. Обратитесь к Вашему поставщику услуг по поводу наличия данной функции.

Срок хранения

Данная сетевая услуга позволяет Вам установить продолжительность срока хранения Ваших текстовых сообщений в центре хранения сообщений, в течение которого будут осуществляться попытки доставить эти сообщения Вам.

Отчет о дост

Если Вы выберете **Да** в данном меню, Вы сможете узнать, доставлено Ваше сообщение успешно или нет.

Оплатить отв

После передачи сообщения, лицо, которому Вы отправили сообщение, сможет ответить Вам, и стоимость ответа будет включена в Ваш счет оплаты телефона.



Центр SMS

Если Вы хотите отправлять короткие сообщения Вы должны ввести адрес центра сообщений.

Бумага

Вы сможете выбрать фон для редактируемых Вами сообщений.

Объем памяти [Меню 1–10]

Если Вы выберете данное меню, телефон покажет объем использованной памяти, а также общий объем памяти. Общий объем памяти состоит из суммы памяти SIM карты и памяти телефона.



Пропущенные [Меню 2-1]

Данная функция позволяет Вам просмотреть список, состоящий нескольких последних телефонных номеров, которые Вы не получили. Вы так же можете осуществить вызов по этим номерам, сохранить их в телефонной книжке, просмотреть дату и время.

Отвеченные [Меню 2-2]

Данная функция позволяет Вам просмотреть список, состоящий из нескольких последних полученных вызовов. Вы так же можете осуществить вызов по этим номерам, сохранить их в телефонной книжке, просмотреть дату и время.

Исходящие [Меню 2-3]

Данная функция позволяет Вам просмотреть список, состоящий из нескольких телефонных номеров, вызов которых Вы недавно осуществили или пытались осуществить. Вы так же можете осуществить вызов по этим номерам, сохранить их в телефонной книжке, просмотреть дату и время.

Все звонки [Меню 2-4]

Вы можете осуществить вызов по этим номерам, сохранить их в телефонной книжке, просмотреть дату и время.



Удалить недавние [Меню 2–5]



Данная функция позволяет Вам удалить списки Пропущенных, Осуществленных и Полученных вызовов. Вы сможете одновременно удалить все списки вызовов.

Стоимость [Меню 2–6]

С помощью данного меню Вы можете посмотреть длительность и стоимость Ваших звонков.

Длительность



Данная функция позволяет Вам проверить продолжительность в часах, минутах и секундах последнего вызова, всех вызовов, входящих и исходящих вызовов.

1. Нажмите [Меню] в режиме ожидания.
2. Нажмите  для быстрого доступа, или выберите **Журнал звонков**, используя клавиши  и .
3. Выберите пункт **Длительность** и нажмите [Выбр.]
Вы увидите 5 подменю : **Последний, Все. вызовы, Ответенные, Исходящие** и **Сбросить все**.



Стоим выз

Данная сетевая услуга позволяет Вам проверить стоимость Вашего последнего вызова, стоимость всех вызовов, оставшуюся на счету сумму, а также сбросить счетчики. Для сброса всех стоимостных установок Вам понадобится код PIN2.

1. Нажмите [Меню] в режиме ожидания.
2. Нажмите  для быстрого доступа, или выберите **Журнал звонков**, используя клавиши  и .
3. Выберите пункт **Стоим выз** и нажмите [Выбр.].

Вы увидите 4 подменю : **Последний**, **Все гол. вызовы**, **Остаток денег** и **Сбросить все**.

Внимание



- Действительная стоимость вызовов, выставяемая вашим поставщиком услуг, может различаться в зависимости от сетевых характеристик, округления счетов, налогов и т.п.



Уст стоим (Зависит от SIM-карты)



• Уст. тариф

Вы можете изменять единицы оплаты и тип валюты. Обратитесь к Вашему поставщику услуг для получения цены за единицу оплаты. Для выбора валюты или единицы оплаты в данном меню Вам может понадобиться код PIN2.

1. Нажмите [Меню] в режиме ожидания.
2. Нажмите  для быстрого доступа, или выберите **Журнал звонков**, используя клавиши  и .
3. Выберите пункт **Уст стоим** и нажмите [Выбр.]
4. Выберите пункт **Уст. тариф**.

• Уст. кредит

Данная сетевая услуга позволяет Вам ограничивать стоимость Ваших вызовов количеством единиц оплаты или валюты. Если Вы выберете минимальное значение, то оно будет показано на дисплее в режиме ожидания. Вы сможете осуществлять и принимать вызовы до тех пор, пока указанный лимит стоимости не будет превышен.

1. Нажмите [Меню] в режиме ожидания.
2. Нажмите  для быстрого доступа, или выберите **Журнал звонков**, используя клавиши  и .
3. Выберите пункт **Уст стоим** и нажмите [Выбр.]
4. Выберите пункт **Уст. кредит**.





Внимание

- Когда будут использованы все единицы, Вы не сможете совершать вызовы, за исключением экстренных. В зависимости от SIM– карты Вам может потребоваться ввести код PIN2 для установки лимита звонков.

• **Автопоказ**

При установке **Вкл** в режиме ожидания будет показан остаток единиц оплаты. После окончания вызова будет показана стоимость последнего вызова.

1. Нажмите [Меню] в режиме ожидания.
2. Нажмите  для быстрого доступа, или выберите **Журнал звонков**, используя клавиши  и .
3. Выберите пункт **Уст стоим** и нажмите [Выбр.]
4. Выберите пункт **Автопоказ**.



В данном меню Вы можете изменять и настраивать звуковые сигналы телефона в зависимости от различных событий, условий и групп абонентов. (Например, Если Вы находитесь в автомобиле, Вы можете выбрать профиль автомобиль, и т.п.)

! Внимание

- В случае, если к Вашему телефону подключены такие аксессуары как портативный комплект handsfree, Вы не сможете сменить профиль вручную.
- Меню профилей имеет пункт “Активировать”, кроме профилей Наушник и Автомобиль. Таким образом, Вы можете в любое время сменить профиль, за исключением описанных случаев.

Только вибр. [Меню 3–1]

- **Активировать** : Вы можете настроить профиль на Вибрацию, если Вам понадобится режим вибрации.

Без звука [Меню 3–2]

- **Активировать** : Вы можете установить профиль на Тихо, если Вы находитесь в тихом месте.
- **Изменить** : Вы можете изменять значения подменю, входящих в меню Профиль.



Общий [Меню 3–3]

- **Активировать** : Вы можете настроить профиль на Общее, если Вам понадобится режим Общее.
- **Изменить** : Вы можете изменять значения подменю, входящих в меню Профиль.

Громкий [Меню 3–4]

- **Активировать** : Вы можете установить профиль на На улице, если Вы находитесь в шумном месте.
- **Изменить** : Вы можете изменять значения подменю, входящих в меню Профиль.

Наушники [Меню 3–5]

- **Активировать** : Вы можете установить профиль на Наушник, когда вы надеваете наушник.
- **Изменить** : Вы можете изменять значения подменю, входящих в меню Профиль.



В машине [Меню 3–6]

- **Активировать** : Вы можете установить данный профиль, когда вы подключаете телефон к Handsfree
- **Изменить** : Вы можете изменять значения подменю, входящих в меню Профиль.

Группа подменю Персонализация Профиля [Меню 3–х–х]

Меню Personalise имеет подменю, о которых рассказывается ниже.

Тип вызова

Позволяет установить вид предупреждения о входящем вызове в зависимости от окружающих условий. в зависимости от окружающих условий.

Тип звонка

Позволяет установить тип звукового сигнала в зависимости от окружающих условий.

Громкость

Позволяет установить громкость звонка в зависимости от окружающих условий.

Сигнал SMS

Позволяет предупредить о получении сообщения в зависимости от окружающих условий. Один звуковой сигнал, Вибрация и выкл.



Громк. клавиш

Позволяет установить громкость звучания кнопок клавиатуры в зависимости от окружающих условий.

Автоответ

Данная функция будет активирована только в том случае, если Ваш телефон подключен к комплекту Handsfree или наушнику.

- **Отключить**

Телефон не будет отвечать автоматически.

- **Через 5 сек.**

Через 5 секунд телефон ответит автоматически.

- **Через 10 сек.**

Через 10 секунд телефон ответит автоматически.

⚠ **Внимание!**

- Если Вы подключите к телефону гарнитуру handsfree, Вы не сможете активировать вибровзвонк относящийся к сигналу о входящем вызове и сигнале о пришедшем сообщении, поэтому в меню профиля Handsfree можете увидеть следующие пункты:
 - **Тип вызова** : Звонок, Без звука
 - **Сигнал SMS** : Вкл, Выкл



Вы можете осуществлять следующие настройки в соответствии с Вашими потребностями.

Будильник [Меню 4-1]

При помощи данного меню Вы сможете устанавливать будильник телефона.

Активировать

Вы можете установить будильник на определенное время (Часы и Минуты).

1. Войдите в Меню.
2. Выберите **Активировать** путем нажатия на клавиши [Вкл/Выкл].
3. Если Вы хотите установить будильник на нужное Вам время, используйте клавиши навигации.
4. Выберите период повторения при помощи клавиш навигации: **Один раз**, **Ежедневно**, **Раз в нед.**, и **Ежемесячно**.
5. Если Вы выберете **Да в Будильник при выключенном телефоне** будильник сработает даже при выключенном телефоне.



Отключить

Вы можете отменить установку будильника.

1. Войдите в Меню.
2. Выберите **Отключить** путем нажатия на клавиши [Вкл/Выкл].
3. Вы увидите сообщение **Будильник выключен**.
4. Если Вы хотите выключить будильник нажмите [Да], иначе нажмите [Нет].

Дата и Время [Меню 4–2]

Дата

• Уст. дату

В данном меню Вы можете установить дату Вашего телефона.

1. Войдите в меню.
2. Выберите **Уст. дату** путем нажатия на клавишу [Выбр.].
3. Введите число нужной Вам даты.
4. Нажмите клавишу Установка.

• Формат даты

Вы можете установить **Формат даты** в данном меню.





Время

Телефон имеет свои собственные часы. В данном меню Вы сможете установить время, а также выбрать между 12–часовым и 24–часовым временными форматами.

1. Войдите в меню.
2. Выберите **Время** путем нажатия на клавишу [Выбр.].

• Уст. время

С помощью этого меню Вы можете установить время на часах Вашего телефона.

1. Выберите Установить время нажав на клавишу [Выбр.].
2. Введите требуемое время
3. Выберите **AM/PM** с помощью клавиш  и , если вы хотите установить формат времени.
4. Нажмите [Ок]

• Формат врем.

Вы можете выбрать формат времени между 12–часовым и 24–часовым.

1. Выберите Формат времени путем нажатия на клавишу [Выбр.].
2. Выберите между 12–часовым и 24–часовым форматами путем нажатия на клавишу [Выбр.].



Уст. телефона [Меню 4–3]

Вы можете осуществить установку телефона по Вашему усмотрению. Выберите меню **Уст. телефона**, и нажмите на клавишу [Выбр.].

Дисплей

- **Хран-ль экр.**

Если Вы не пользовались телефоном более чем 20 секунд, на экране в режиме ожидания будет отображена картинка.

- **Вызов**

Вы можете выбрать анимацию, которая будет показываться во время установления исходящего вызова.

- **Обои**

Вы можете выбрать картинку, которая будет служить фоном в режиме ожидания.

- **Приветствие**

Данное меню позволяет Вам ввести сообщение, которое будет показываться при включении телефона.

- **При работе**

Если Вы выберете в этом пункте **Да**, Вы сможете ввести текстовое сообщение, которое будет отображаться на дисплее телефона в режиме ожидания.



- **Подсветка**

Вы сможете установить продолжительность подсветки при каждом нажатии на любую клавишу.



• Контраст



Вы можете установить яркость ЖКД по своему усмотрению Путем нажатия на клавиши навигации  и .

Язык

В данном меню Вы можете выбрать язык.

Уст. вызова [Меню 4-4]

Вы можете активизировать меню, относящееся к вызову, путем нажатия на клавишу ОК, выбрав Установка меню, находясь в меню Установки.

Любая кнопка

• Да

Если Вы выберете этот пункт, Вы сможете ответить на входящий вызов, нажав на любую клавишу, за исключением клавиши .

• Нет

Если Вы выберете этот пункт, Вы сможете ответить на входящий вызов, только нажав на клавишу .



Внимание

- **Как пользоваться портативным комплектом Handsfree:**

Если Вы хотите ответить на входящий вызов используя портативный комплект Handsfree, подключенный к соответствующему разъему телефона, нажмите и удерживайте некоторое время кнопку, которой оборудован комплект Handsfree во время входящего вызова.

Посылка номера

(зависит от сети и предоставляемых услуг)

- **Да**

Если вы выберете данный пункт, телефон будет посылать свой номер вызываемому абоненту, таким образом Ваш номер будет отображаться на дисплее телефона вызываемого абонента.

- **Нет**

Если вы выберете данный пункт, телефон не будет посылать свой номер вызываемому абоненту.



Ожидание выз.

(Зависит от сети)

Если данная услуга подключена, Вы сможете принимать ожидающий (входящий) вызов.

- **Активировать**

Активация соответствующей услуги.

- **Отключить**

Отмена соответствующей услуги.

- **Проверка сост.**

Проверка статуса услуги.

Мин. зуммер

Если Вы выберете **Да**, Вы сможете следить за продолжительностью разговора по звуковому сигналу после каждой минуты разговора.



Автодозвон

- **Да**

Если данная функция активирована, Ваш снова телефон попытается осуществить вызов в случае неудачного соединения. Будет произведено 10 попыток.

- **Нет**

Ваш телефон не предпримет попыток осуществить вызов после неудачного соединения.

Выбрать линию

Данная функция используется только тогда, когда Поставщик Услуг предоставляет две линии. Два отдельных телефонных номера регистрируются за телефоном. Данная функция предоставляет Вам возможность выбора телефонного номера для использования в настоящий момент.

- **Линия 1** : Выберите Линию 1 в качестве текущего телефонного номера.
- **Линия 2** : Выберите Линию 2 в качестве текущего телефонного номера.



Защита [Меню 4–5]

Запрос PIN-кода

В данном меню Вы можете установить, чтобы телефон запрашивал ввод PIN кода Вашей SIM карты при включении Вашего телефона. Если данная функция активирована, Ваш телефон попросит Вас ввести PIN код.

1. Нажмите кнопку [Меню] в режиме ожидания.
2. Нажмите на клавишу  для получения прямого доступа или используйте клавиши навигации для входа в режим **Установки**.
3. Выберите меню **Защита**.
4. Выберите **Запрос PIN-кода** путем нажатия на клавишу [Выбр.].
5. Вы сможете увидеть следующие подменю.
 - **Активировать** : Вы можете активировать данную функцию.
 - **Отключить** : Вы можете отменить установку данной функции.

Тел–н забл!

Вы можете использовать код безопасности во избежание несанкционированного использования Вашего телефона. При включении телефон запросит код безопасности, если эта функция включена. Если Вы выберете “Автоматически”, Ваш телефон запросит этот код только в случае смены SIM-карты.

- **Активировать**
- **Отключить**
- **Автоматически**





Автоматич. Блокир

Если Вы активизируете эту функцию телефон автоматически заблокирует клавиатуру, если Вы не нажимали клавиш в течении 25 секунд в режиме ожидания.

- **Активировать**
- **Отключить**

Внимание

- Если Вы хотите заблокировать клавиатуру вручную, войдите в главное меню и нажмите клавишу .
- Если Вы хотите разблокировать клавиатуру, нажмите [Разблк], а затем нажмите на клавишу . Однако, если Вы установили Автоматическую блокировку клавиатуры, она снова будет заблокирована через 25 секунд после последнего нажатия клавиши.

Запрет выз.

Услуга запрета вызова не позволяет Вашему телефону осуществлять или принимать определенную категорию вызовов. Данная функция требует пароля запрета вызова. Вы сможете увидеть следующие подменю.

- **Все исходящие :**
Вы можете запретить все исходящие вызовы.
- **Исх междунар. :**
Вы можете запретить все исходящие международные вызовы.



- **Исх Межд роум :**
Вы можете запретить все исходящие международные вызовы, за исключением звонков в пределах Вашей страны.
- **Все входящие :**
Вы можете запретить все входящие вызовы.
- **Вх. по роум. :**
Вы можете запретить все входящие вызовы при роуминге.
- **Cancel all :**
Вы можете отменить все запреты на вызовы.
- **Измен. пароль :**
Вы можете сменить пароль доступа к этой услуге.

Фиксир. набор (Зависит от SIM карты)

Вы можете ограничить исходящие вызовы определенными телефонными номерами. Номера защищены вашим кодом PIN2.

1. Нажмите кнопку [Меню] в режиме ожидания.
2. Нажмите клавишу  для получения прямого доступа или используйте клавиши навигации для входа в режим Установки.
3. Выберите меню **Защита**.
4. Введите код PIN и нажмите на клавишу [Выбр.].



5. Если код PIN2 правильный, то Вы сможете увидеть следующие подменю. Вы можете ограничить Ваши исходящие вызовы определенными телефонными номерами.
- **Вкл :**
Вы можете ограничить Ваши исходящие вызовы определенными телефонными номерами
 - **Выкл :**
Вы можете осуществлять без ограничения телефонных номеров
 - **Список номеров**
Вы можете просмотреть номера фиксированного набора и осуществить добавление, редактирование, удаление.

Сменить коды

Вы можете изменить коды доступа: **PIN1, PIN2, Защитный код.**

1. Нажмите клавишу [Меню] в режиме ожидания.
2. Нажмите клавишу  для получения прямого доступа или используйте клавиши навигации для входа в режим **Установки.**
3. Выберите меню **Защита.**
4. Выберите **Сменить коды** путем нажатия на клавишу [Выбр.].
5. Если Вы хотите изменить код безопасности/PIN/PIN2/пароль запрета, нажмите на клавишу [Ок].
6. Введите новый код безопасности/PIN/PIN2/пароль запрета.



Выбор сети [Меню 4–6]

Вы можете выбрать сеть, в которой Вы регистрируетесь автоматически или вручную. Обычно, выбор сети установлен на автоматический.

Автоматически

Телефон автоматически выбирает сеть, доступную в этом районе.

Ручной

Телефон найдет список имеющихся сетей и покажет их Вам. Затем Вы сможете выбрать сеть, которую Вы захотите использовать, если данная сеть имеет роуминговое соглашение с оператором Вашей домашней сети.

Избранные

Вы можете настроить список предпочтительных сетей, в которых телефон должен попробовать зарегистрироваться перед тем, как зарегистрироваться в любой другой доступной сети. Этот список создается из предустановленного списка известных сетей.

Опред польз

Вы можете добавлять новые элементы или удалять старые из сетевого списка. Можно добавлять новые сети, чьи сетевые коды неизвестны трубке. Для этого, выберите и введите код сети, код страны и название сети.



Завод. сброс [Меню 4–7]

Вы можете вернуть установки трубки в конфигурацию по умолчанию путем выбора этой опции. Для активации данной функции Вам понадобится код безопасности. Услуга переадресации вызова позволяет переадресовывать входящие голосовые вызовы, факсимильные вызовы, а также информационные вызовы на другой номер. Для получения более полной информации обращайтесь к Вашему поставщику услуг.

Переадрес. [Меню 5]



Доступ к Меню

(зависит от сети и предоставляемых услуг)

Все гол. вызовы [Меню 5–1]

Переадресует все без исключения голосовые вызовы.

Если занято [Меню 5–2]

Переадресует вызовы, поступающие в то время, как вы разговариваете по телефону.

Нет ответа [Меню 5–3]

Переадресует голосовые вызовы, на которые Вы не отвечаете.

Недоступен [Меню 5–4]

Переадресует голосовые вызовы, если телефон выключен или находится вне зоны действия сети.

Все выз.данн [Меню 5–5]

Переадресует все вызовы на номер, подключенный к персональному компьютеру.

Все выз.факс [Меню 5–6]

Переадресует все вызовы на номер, подключенный к факсимильному аппарату.

Подменю [Меню 5–х–х]

Меню **Переадресация вызова** имеет подменю, которые указаны ниже.



Активировать

Активирует соответствующую услугу.

- **Голосовая почта**

Отправляет в центр сообщений. Данная функция не включена в подменю Все информационные вызовы и Все факсимильные вызовы.

- **Другие номера**

Вводит номер для переадресации.

- **Любимый номер**

Вы можете сохранить в памяти 5 последних переадресованных номеров.



Внимание

- Вы сможете выбрать предпочтительный номер в меню **Предпочтительный**

Отмена

Отключает соответствующую услугу.

Просм. статус

Проверка статуса соответствующей услуги.

Отменить все [Меню 5–7]

Отменяет услугу переадресации вызовов.



Расписание [Меню 6–1]

Когда Вы войдете в это меню, Вы увидите на экране дисплея Календарь. В верхней части экрана находятся участки для даты и иконок. При каждом изменении Вами даты, календарь будет обновляться в соответствии с датой. Для нахождения определенного дня будет использоваться квадратный курсор. Если в календаре какая-либо дата будет подчеркнута снизу, это будет означать, что в этот день запланировано какое-то мероприятие. Данная функция помогает напомнить Вам о планах. В телефоне раздастся звуковой сигнал, если Вы его заранее установите.

Для изменения дня, месяца и года.

Клавиша	Описание	Клавиша	Описание
	Ежегодно		Кратковременное нажатие активизирует ежедневное напоминание, длительное – еженедельное напоминание.
	Ежемесячно		



Новое

Вы можете ввести максимум 30 знаков и составить до 20 заметок. Вы сможете выбрать следующие типы заметок.

• Расписание

Введите тему, запланированное время, время повтора, время сигнала путем нажатия на клавишу [Выбр.].

• Повторить

- **Один раз** : без повтора.
- **Ежедневно** : ежедневное повторение в течение 5 дней.
- **Раз в нед** : еженедельное повторение в течение 5 недель.
- **Ежемесячно** : ежемесячное повторение в течение 5 месяцев.
- **Ежегодно** : ежегодное повторение в течение 5 лет.

• Тип сигнала



- **Во время** : сигнал в заранее установленное Вами время.
- **За 10 минут** : сигнал за 10 минут до запланированного Вами мероприятия.
- **За 30 минут** : сигнал за 30 минут до запланированного Вами мероприятия.
- **За 1 час** : сигнал за 1 час до запланированного Вами мероприятия.
- **За 1 день** : сигнал за 1 день до запланированного Вами мероприятия.



• Заметка

1. Выберите меню **Новое** путем нажатия на клавишу [Выбр.].
2. Перейдите в режим **Заметка**.
3. Нажмите на клавишу [Выбр.].
4. Введите новую информацию и нажмите на клавишу [Выбр.].

Просмотр дня

Показывает запись в конкретный выбранный день. При помощи клавиш навигации  и  просмотрите записанную информацию. Если Вы установите звуковой сигнал на этот день, на экране дисплея появится Будильник. Нажмите на клавишу [Опции] для удаления или редактирования выбранной вами заметки.

• Опции



• Редакт

Вы можете редактировать предмет, время, время повтора, а также время звукового сигнала путем нажатия на клавишу [Выбр.].

• Стереть

Вы можете удалить заметку.

Просмотр – все

Показывает заметки, закрепленные за всеми днями. При помощи клавиш навигации  и  просмотрите все заметки. Нажатие на клавишу [Опции] позволяет получить доступ к тому же самому меню, как и в “Просмотреть день”.



Стереть посл

Вы можете удалить напоминания, о которых Вы уже были проинформированы.

Стереть все

Вы сможете удалить все ранее введенные заметки.

Зап. книжка [Меню 6–2]

Искать

(осуществление вызова по номеру из телефонной книжки)

1. Сначала откройте телефонную книжку путем нажатия на клавишу [Имена] в режиме ожидания. Вы сможете также открыть телефонную книжку при помощи клавиш навигации.
2. Войдите в режим **Искать** при помощи клавиши [Выбр.].
3. В зависимости от установки режима **Поиск по** следующее подменю может не появиться.

- **Имя**

- **Номер**

4. Вы сможете осуществлять поиск по имени и номеру.
5. Выберите режим [Искать].
6. Вы можете просмотреть список имен, нажав на клавишу [Список]
7. Если Вы хотите отредактировать, просмотреть, удалить, скопировать или добавить голосовую метку, нажмите на клавишу [Опции]. На экране дисплея появится следующее меню.



- **Редакт :**
Вы сможете редактировать имя, номер, E-mail и факс путем нажатия на клавишу [Ок].
- **Стереть :**
Вы сможете удалить данный элемент.
- **Написать :**
Вы сможете написать сообщение
- **Копировать :**
Вы сможете скопировать элемент из SIM карты в телефон или из телефона в SIM карту.
- **Вх. звонки :**
Вы сможете осуществить вызов выбранного номера.
- **Голос :**
Вы сможете добавить или изменить голосовую метку
- **Главный номер :**
Вы сможете выбрать в качестве основного номера тот, который Вы используете чаще: мобильный, домашний или рабочий. Основной номер отображается первым.

Доб. запись

Вы сможете добавлять новые элементы в телефонную книжку при помощи данной функции.

Емкость памяти телефона составляет 200 записей. Емкость памяти SIM карты зависит от поставщика услуг сотовой связи. Вы сможете сохранить до 20 знаков имени в памяти телефона, и в SIM карте. Количество знаков зависит характеристик SIM карты.



1. Сначала откройте телефонную книжку путем нажатия на клавишу [Имена] в режиме ожидания.
2. Выберите режим **Доб. запись**, и нажмите на клавишу [Выбр.] для входа в данное меню.
3. Выберите тип памяти, куда Вы хотите добавить запись: **SIM-карта** или **Телефон**
 - **SIM-карта** : Вы можете добавить имя и номер для элемента памяти.
 - a. Напишите имя, которое Вы хотите добавить.
 - b. Нажмите на клавишу [Ок]. Теперь Вы можете ввести номер.
 - c. Нажмите на клавишу [Ок].
 - d. Если Вы хотите добавить голосовую метку, выберите [Да].
 - **Телефон** : Вы можете добавить имя, номер (мобильный, домашний, рабочий) и адрес E-mail.
 - a. Вы можете выбрать элемент, который Вы хотите ввести среди мобильного, домашнего или рабочего номеров, после чего нажмите на клавишу [Выбр.].
 - b. Напишите имя, которое Вы хотите добавить.
 - c. Введите следующие номера: мобильный, домашний, рабочий, для перехода к вводу следующего номера нажмите клавишу [След.], нажмите клавишу [Стер.] для отмены или **(P/C)**, чтобы сохранить запись или выйти.
 - d. Если Вы хотите добавить голосовую метку, выберите [Да].



Вы должны произнести слово в течении 2-х секунд, после чего телефон попросит Вас произнести его еще раз, чтобы убедиться в возможности корректного распознавания метки. После завершения этой операции голосовая метка будет добавлена автоматически.

Внимание

- Голосовая метка может быть добавлена только для основного номера. Например, если Вы измените основной номер голосовая метка будет автоматически присвоена новому номеру.
- Вы можете присвоить голосовую метку номеру, сохраненному в SIM- карте. Эта метка может быть стерта удалением SIM- карты из телефона. Так же имейте ввиду, что при смене SIM- карты голосовая метка будет присвоена другому телефонному номеру. Это произойдет потому, что SIM- карта не может сохранить сведения о присвоенных голосовых метках.

Быстр набор



За каждой клавишей от 2 до 9 можно закрепить определенный номер из списка телефонной книжки. В этом случае Вы сможете звонить напрямую, нажав нужную клавишу на 2-3 секунды.

1. Сначала в режиме ожидания откройте телефонную книгу, нажав на клавишу [Имена].
2. Перемещайтесь по меню до функции **Быстр набор** и для активации нажмите клавишу [Выбр.].
3. Каждый номер быстрого набора будет отображен.



4. Если вы хотите добавить номер для быстрого набора, выберите пустую ячейку **<Пусто>**. После этого Вы можете найти необходимый номер в телефонной книжке телефона.
5. Если Вы выберете занятую номером ячейку, появится следующее подменю
 - **Изменить :**
Вы можете изменить назначенный номер быстрого набора.
 - **Отмен. :**
Вы можете удалить назначенный номер быстрого набора.

Голос. список

Вы можете видеть все телефонные номера, к которым прикреплены голосовые метки. Вы можете звонить напрямую нажав клавишу [Передать]. Выбрав телефонный номер с помощь клавиш  и  и нажав на клавишу [Опции] Вы войдете в следующее подменю

- **Воспроизвести :**
Вы можете прослушать голосовой позывной закрепленный за номером телефона
- **Измен :**
Вы можете изменить голосовой позывной закрепленный за номером телефона
- **Стереть :**
Вы можете удалить голосовой позывной закрепленный за номером телефона
- **Вх. звонки :**
Вы можете позвонить по выбранному номеру



Группы

Вы можете добавить до 20 членов в одну группу. Вы можете использовать для этого 7 групп.

1. Нажмите на клавишу [Имена] в режиме ожидания для входа в режим телефонной книжки.
2. Выберите режим **Группы** и нажмите на клавишу [Выбр.] для входа в данное меню.
3. На экране дисплея появится список каждой группы: **Семья, Друзья, Коллеги, VIP.**
4. Выберите название нужной Вам группы путем нажатия на клавишу [Выбр.].
5. После этого на экране дисплея появятся нижеуказанные меню.

• Детали

- Вы можете просмотреть список номеров в Группях Вызываемых Абонентов
- Вы можете выбрать желаемый номер, нажав на клавишу [Опции] и затем воспользоваться следующими функциями: **Редакт, Стереть, Написать, копирование голосовых меток и Главный номер.**

• Звонок группы

Вы можете выбрать различный звуковой сигнал для каждой группы.

• Анимация группы

Вы можете выбрать анимацию для каждой группы.



- **Доб. уч –ка**

Вы можете добавить члена в группу.

1. Выберите **Доб. уч –ка** нажав на клавишу [Выбр.]
2. Количество членов не должно превышать 20, в противном случае на дисплее появиться сообщение об ошибке.
3. Нажмите на клавишу [Ок] и добавьте члена в группу.

- **Удалить**

Вы можете удалить члена группы уже сохраненного в телефонной книжке.

- **Переименовать**

Вы можете переименовать группу.

Копир. все

Вы можете копировать/перемещать записи из памяти SIM карты в память телефона и наоборот.

1. Сначала в режиме ожидания откройте телефонную книгу, нажав на клавишу [Имена].
2. Перемещайтесь по меню до функции **Копир. все** и для активации нажмите клавишу [Выбр.].
3. Появиться следующее подменю.

- **Из SIM в тлф :**

Вы можете скопировать запись из памяти SIM карты в память телефона

- **Из тлф в SIM :**

Вы можете скопировать запись из памяти телефона в память SIM карты



Стереть все

Вы можете удалить все записи на **SIM-карте, Телефон, а Голос** же голосовые данные. Для этой функции необходим код безопасности.

1. Сначала в режиме ожидания откройте телефонную книгу, нажав на клавишу [Имена].
2. Перемещайтесь по меню до функции **Стереть все** и для активации нажмите клавишу [Выбр.].
3. Выберите тип памяти для стирания : **SIM карта, телефон, Голос**.
4. После этого Вам будет необходимо ввести код безопасности (Security Code).
5. Нажмите клавишу [Ок] для подтверждения или клавишу [Назад] для отмены.

Установки

Вы можете установить предпочтительную память, которая включает в себя Переменный, Телефон или SIM-карта, а так же предпочтительный поиск, **Переменный, Имя и Номер**.

1. Сначала в режиме ожидания откройте телефонную книгу, нажав на клавишу [Имена].
2. Перемещайтесь по меню до функции **Установки** и для активации нажмите клавишу [Выбр.].
3. Появится следующее подменю



• **Сохранять на**

1. Перемещайтесь к функции **Сохранять на** и нажмите [Выбр.] для активации.
2. Появится три подменю
 - **Если Вы выберете Переменный :**
Переменную, при вводе новых записей телефон будет спрашивать, где сохранять информацию.
 - **Если Вы выберете SIM-карта :**
SIM карта, при вводе новых записей, без дополнительных указаний, информация будет сохраняться в памяти SIM карты.
 - **Если Вы выберете Телефон :**
Телефон, при вводе новых записей, без дополнительных указаний, информация будет сохраняться в памяти телефона.

• **Поиск по**



1. Перемещайтесь к функции **Поиск по** и нажмите [Выбр.] для активации
2. Появятся три подменю
 - **Если Вы выберете Переменный :**
Переменную, перед началом поиска телефон спросит, где вести поиск.
 - **Если Вы выберете Имя :**
Имя, без дополнительных указаний, где искать поиск будет вестись по именам.
 - **Если Вы выберете Номер :**
номер, без дополнительных указаний, где искать поиск будет вестись по номерам.



Справка

Сервисный номер

Используйте эту функцию для получения детального списка телефонов и услуг, которые предоставляются компанией–оператором сотовой связи (если эта функция поддерживается Вашей SIM картой).

1. Сначала в режиме ожидания откройте телефонную книгу, нажав на клавишу [Имена].
2. Перемещайтесь по меню до функции **Сервисный номер** и для активации нажмите клавишу [Выбр.].
3. Названия доступных услуг будут отображены.
4. С помощью клавиш навигации  и  выберите необходимую услугу. Нажми на клавишу [Передать].

Провер. пам.

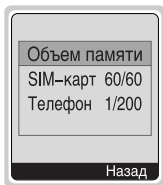

Эта функция позволяет Вам узнать, сколько свободного и занятого места в памяти вашей телефонной книжки.

1. Сначала в режиме ожидания откройте телефонную книгу, нажав на клавишу [Имена]. Выберите функцию **Справка** нажав на клавишу [Выбр.].
2. Перемещайтесь по меню до функции **Объем памяти** и для активации нажмите клавишу [Выбр.].

Собст. номер (в зависимости от SIM карты)

Вы можете проверить номер своего телефона записанного на SIM карте.



Моя папка [Меню 7-1]

Вы можете просмотреть, удалить и контролировать содержание папки.









Игры [Меню 7-2]

Телефон содержит игры, в которые Вам будет приятно поиграть.

Внимание

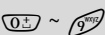
Клавиши управления различны для каждой игры. В каждой игре есть экран, который описывает основные управляющие клавиши. Общие для всех игр клавиши описаны здесь:

[Общие управляющие клавиши]

-  [Софт-клавиша 1] : Начать игру и клавиша Ok.
-  [Стер.] : Пауза
-  [Софт-клавиша 2] : Назад
-  [Закончить] : Выход
-  : Управление игрой и уровнями сложности.
-  [Клавиши Вверх, Вниз] : Управление громкостью
-  [Клавиша*] : Перемещение влево.
-  [Клавиша#] : Перемещение вправо.



Редактор мелодий [Меню 7-3]

Вы можете самостоятельно ввести новую мелодию звонка.

При входе в это меню будет показана последняя созданная мелодия. Чтобы отредактировать ее или ввести новую:



1. Введите желаемые ноты (- : До, Ре, Ми, Фа, Соль, Ля, Си)
2. Для того, чтобы изменить параметры ноты следуйте инструкции:
 - **Длительность звучания** : сокращает, а увеличивает длительность звучания ноты или длительность паузы.
 - **Пауза** : добавляет паузу, такой же длительности, как у предыдущей ноты.
 - **Октава** : устанавливает октаву для новых нот.
 - **Тон** : делает ноту диэзной.
 - **Удалить** : удаляет ноту.

Например: 28# fi 8#d 1



Графич. Редактор [Меню 7–4]

Вы можете отредактировать по Вашему желанию графическое изображение, хранящееся в телефоне.

1. Выберите изображение.
2. Для того, чтобы отредактировать изображение следуйте инструкции:
 - **Смена режима :**
 переключает между режимами перемещения и редактирования.
 - **Рисование и Стирание :**
 переключает между режимами рисования и стирания.
3. Для получения подсказки нажмите и удерживайте .

Внимание





В режиме редактирования по умолчанию установлены режимы перемещения и рисования. С помощью клавиши  Вы можете быстро перемещаться между пикселями.

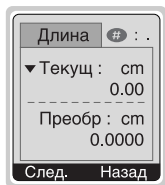

Конвертатор [Меню 7-5]







Преобразует любое измерение в нужную Вам величину. Существует 4 типа возможных преобразований в другие величины: **Длина, Площадь, Вес и Объем.**

1. Вы можете выбрать один из четырех типов величин путем нажатия на клавишу [След.].
2. Выберите величину, которую вы хотите преобразовать используя клавиши  и .
3. Вы можете сменить величину, нажав на клавишу [Измен.].
4. Вы можете ввести простое число, нажав на клавишу .
5. Вы можете удалить число, нажимая на клавишу .
6. Нажмите на клавишу  или [Назад] если Вы захотите завершить этот процесс.







Калькулятор [Меню 7–6]

Включает в себя стандартные функции, такие как +, −, *, :
Добав, Вычесть, Умножить, и Разделить.

1. Введите числа путем нажатия на цифровые клавиши .
2. Нажмите клавишу  один раз, чтобы сложить или удерживайте ее, чтобы умножить. Нажмите клавишу  один раз, чтобы вычесть или удерживайте ее, чтобы разделить.
3. Нажмите клавишу , чтобы ввести простое число и клавишу , чтобы ввести отрицательное число.
4. Вы можете увидеть результат, нажав на клавишу [Итого] и выбрав там **результат**.
5. Если Вы захотите продолжить вычисления, повторите процесс.
6. При помощи клавиши [Сброс] Вы сможете стирать любые числа и знаки.
7. Нажмите на клавишу , если Вы захотите завершить процесс вычисления.

Мировое время [Меню 7–7]

Вы можете просмотреть время для любого города во всем мире. Кратковременное нажатие на клавиши  и  перемещает Вас по разным временным зонам. Длительное нажатие клавиш  и  отображает список всех городов, принадлежащих этой зоне. Чтобы выбрать требуемую страну нажмите клавишу [Устан.].





Ваш телефон поддерживает услуги интернета, базирующиеся на Протоколе WAP (Wireless Application Protocol). Вы можете получить доступ к услугам, предоставляемым Вашей сетью. Меню услуг позволяет Вам получать такую информацию, как новости, прогноз погоды, информацию о рейсах самолетов и т.п.

Домашн [Меню 8-1]

Вы можете подключиться к домашней странице, определенной в активированном профиле.

Закладки [Меню 8-2]

Войдя в это меню, Вы сможете просмотреть сохраненные закладки. Нажмите на клавишу  чтобы воспользоваться предложенными функциями, или клавишу , чтобы выйти из меню.

- **Соединить** : Подключает к выбранной закладке.
- **Добав** : Сохраняет новую закладку в ручном режиме.
- **Редакт** : Редактирует название и адрес закладки.
- **Стереть** : Стирает выбранную закладку.



Push сообщ [Меню 8–3]

Inbox

Вы можете читать или удалять сообщения.

Установки

Вы можете настроить эту функцию.

Профили [Меню 8–4]

Вы можете создать до 5 профилей, а активировать можете только один из них. Перейдите к выбранному профилю и нажмите на клавишу  для получения доступа к имеющимся опциям.

- **Активировать**

Активирует выбранный профиль.

- **Установки**

Редактирует и изменяет установки WAP выбранного профиля.

- **Дом. страница**

Данная установка позволяет Вам вводить адрес (URL) нужного Вам сайта для использования в качестве домашней странички. Вам не нужно печатать http://перед каждым URL, так как Браузер WAP автоматически добавит эту запись.

- **Симв. Дисп**

Вы можете выбрать, будут отображаться картинки WAP-сайтов или нет.



– Тип соедин

Опциями типа подключения являются Временное и Постоянное и зависят от используемого Вами доступа.

Без подтвер

Услуга, не требующая подтверждения (без постоянного соединения).

С подтвержд

Механизм доставки с подтверждением, создает большой сетевой трафик.

– Настр. безопасн

Данная опция может быть установлена на **Вил** или **Secure Выкл** в зависимости от доступа.

– Шлюз

Почти все доступы WAP не требуют ID пользователя и Пароль. Если Ваш шлюз требует их, они должны быть предоставлены Вашей сетью. Кроме того, они должны быть установлены перед просмотром сайтов WAP.

– Настройки

Эти данные должны быть предоставлены Вашей сетью.

Адрес IP : Введите адрес IP Вашего шлюза WAP.

Номер набора : Введите телефонный номер набора для доступа к Вашему шлюзу WAP.

Тип вызова : Выбирает тип информационного вызова: Аналоговый или Цифровой (ISDN).

Скорость : Скорость передачи данных для Вашего подключения.



Идент польз : Идентификация пользователей для Вашего сервера набора (но НЕ для шлюза WAP).

Пароль : Пароль требует Ваш сервер набора (но НЕ для шлюза WAP), чтобы идентифицировать Вас.

– Время ожид

Вы можете выбрать время ожидания в диапазоне от 30 до 300 секунд. Если в течении этого времени Вы не передаете и не принимаете информации соединение будет разорвано.

• Переименовать

Редактирует Название Профиля.

• Эл. почта

Сохраните адрес URL электронной почты, который Вы часто используете.

– Соединить

Подключает к URL, который Вы сконфигурировали в качестве сервера электронной почты.

– Ред. адреса

Введите адрес URL электронной почты.

Переход к URL [Меню 8–5]

Вы можете посетить любой сайт по Вашему желанию. Вы должны напечатать URL адрес сайта, к которому Вы хотите подсоединиться.



Настр. кэша (сверхоперативной памяти) [Меню 8–6]

Вы можете очистить содержимое кэш– памяти или изменить ее режим.

Сбр. кэш (сверхоперативную память)

Содержимое кэш– памяти будет удалено.

Проверка

Вы можете выбрать варианты использования кэш–памяти.

- **Всегда**

Кэш– память используется всегда, независимо от того, загружена URL или находится в процессе поиска.

- **Только старт**

Кэш– память проверяется только при запуске WAP.

- **Выкл**

Кэш– память никогда не проверяется.

Настр. безоп [Меню 8–7]

Будет показан список всех доступных сертификатов.

Сбр. профили [Меню 8–8]

Вы можете сбросить все профили в исходные значения, установленные производителем.

Если Вы находитесь в сети, Вы увидите следующие меню.

Домашн

Идентично [Меню 8–1].

Обновить

Перезагружает текущую страницу.

Закладки

Идентично [Меню 8–2].

Сохранить как закладку

Сохраняет текущую URL в качестве закладки. Вы сможете отредактировать название закладки.

Переход к URL

Идентично [Меню 8–4].

Получить почту

Подключает к серверу электронной почты.

Как email сервер

Сохраняет текущую URL в качестве сервера электронной почты.

Save Image

Сохраняет просматриваемое изображение.

Чтобы быть воспользоваться услугами информационного или факсимильного вызова, Вам понадобится коммуникационное программное обеспечение, такое как информационная или факсимильная программа. Перед использованием данных функций вам потребуется подключить Ваш телефон к компьютеру или убедиться в том, что ваш телефон подключен к совместимому устройству.

Отправка Информационных или Факсимильных Вызовов

1. Подключите Ваш компьютер к телефону.
2. После запуска коммуникационного программного обеспечения, осуществите вызов и передайте информацию или факс.
3. После передачи информации или факса, вы можете завершить вызов, если отключите программное обеспечение, нажмете на клавишу [Конец] или закроете крышку телефона.

Прием Информационных или Факсимильных Вызовов

Если у Вас отдельные номера для голосовых, информационных и факсимильных вызовов, Ваш телефон распознает тип вызова.

Получение Информационных или Факсимильных Вызовов – Отдельные номера (Мульти-номера)

Для пользования информационной или факсимильной услугами на дисплее будет отображен тип принимаемого Вами вызова.

Для приема информационного или факсимильного вызова

1. Подключите Ваш компьютер к телефону.
2. После запуска коммуникационного программного обеспечения, примите вызов и получите информацию или факс (если не осуществляется автоматический ответ).
3. После получения информации или факса, вы можете завершить вызов, если отключите программное обеспечение, нажмете на клавишу [Конец] или закроете крышку телефона.

Получение Информационных или Факсимильных Вызовов – Одиночные номера

Если Ваша SIM карта не поддерживает отдельные голосовые, информационные и факсимильные номера, телефон не распознает тип входящего вызова.

Для пользования информационной или факсимильной услугами, убедитесь, что Вы желаете принять информационный или факсимильный режим вызова. Сначала Вы должны установить телефон в одну из следующих опций в подменю режима вызова (Установки → Установки Вызова → Следующий входящий).

Для приема информационного или факсимильного вызова

1. Нажмите клавишу [Меню] в режиме ожидания.
2. Выберите нужный Вам тип вызова (Голосовой, Информационный или факсимильный) и нажмите клавишу [Выбр.].
3. Подключите Ваш компьютер к телефону.
4. После запуска коммуникационного программного обеспечения, примите вызов и получите информацию или факс (если не осуществляется автоматический ответ).
5. После получения информации или факса, вы можете завершить вызов, если отключите программное обеспечение, нажмете на клавишу [Конец] или закроете крышку телефона.

После того, как Вы установили Ваш телефон на конкретный входящий вызов, он будет сохранять эту настройку до тех пор, пока Вы не измените ее.

Синхронизация с компьютером

PC Sync является программой для обмена данными между персональным компьютером и телефоном через информационный кабель. Поэтому, если Вы захотите воспользоваться данной функцией, Вам понадобится купить вспомогательный комплект. Для получения более подробной информации используйте вспомогательный файл (PC Sync Help file) на компакт-диске.

Меню, изображенное на экране трубки в ходе вызова, отличается от исходного основного меню, изображенного на экране, а возможные опции описаны ниже.

1 В Ходѐ Вызова

1–1 Постановка Вызова в Режим Ожидания

Вы можете поставить вызов в режим ожидания или возобновить его путем нажатия на клавишу [Передать]. После совершения вызова или ответа на вызов, нажмите на клавишу [Передать] для того, чтобы поставить его в режим ожидания. Когда вызов находится в режиме ожидания, нажмите на клавишу [Передать] для того, чтобы активировать его.

1–2 Осуществление Второго Вызова

Вы можете получить номер набора из телефонной книжки для осуществления второго вызова. Нажмите на клавишу [Имена], а после этого выберите режим **Поиск**. Для сохранения номера в телефонной книжке в ходе вызова, нажмите на клавишу [Имена], а после этого выберите режим **Добавить элемент**.

1–3 Переход от одного вызова к другому и наоборот

Для перехода от одного вызова ко второму и обратно, выберите клавишу [Меню], а после этого выберите SWAP или просто нажмите на клавишу [Отправка]. Вы сможете переходить от одного вызова к другому путем нажатия на клавишу со стрелкой вверх и вниз. Если Вы захотите завершить один из двух вызовов, перейдите к тому вызову, который Вы хотите закончить, и затем нажмите на клавишу [Конец].

1–4 Ответ на Входящий Вызов

Для ответа на входящий вызов, когда трубка звонит, просто нажмите на клавишу [Передать].

Трубка также сможет предупредить Вас о входящем вызове в тот момент, когда Вы уже ведете разговор. Звуковой сигнал прозвучит в наушнике и на экране дисплея появится надпись о том, что Вас ожидает второй вызов.

В режиме Ожидания вызова Вы можете поставить в режим ожидания первый вызов и ответить на второй, нажав на клавишу [Передать], или выбрав кнопку [Ответ], а затем Окончание & Ответ.



Вы можете завершить текущий вызов и ответить на ожидающий вызов путем выбора кнопки [Меню], а затем **Окончание & Ответ.**

1–5 Отказ на Входящий Вызов

Если Вы не ведете разговор, Вы можете отказаться от входящего вызова, не отвечая на него, путем нажатия на клавишу [Конец].

В ходе вызова Вы можете отказаться от входящего вызова путем нажатия на клавишу [Меню], и выбора **Несколько Участников/Отказ** или путем нажатия на клавишу [Конец].

1–6 Управление громкостью во время звонка

Вы можете изменять громкость во время звонка, нажав на клавишу [Опции] и выбрав пункт **Громкость** в появившемся меню. Вы сможете изменить громкость при помощи клавиш  и .

1–7 Выключение Звука Микрофона

Вы можете выключить звук микрофона в ходе вызова путем нажатия на клавишу [Опции], а затем выбора **Выключение звука**. Звук микрофона может быть возвращен путем нажатия на клавишу [Включение звука].

При выключенном звуке трубке, на другой стороне Вас не будут слышать, а Вы по-прежнему будете слышать всех.

1–8 Переключение Тонов DTMF в Ходу Вызова

Для включения тонов DTMF в ходе вызова, например для того, чтобы Ваша трубка смогла воспользоваться автоматическим коммутатором, выберите клавишу [Опции], а затем **DTMF On**. Тоны DTMF могут быть выключены точно таким же способом.

1–9 Вызов Главного Меню

Такими опциями главного меню, как Сообщения и SIM Tool kit Комплект Принадлежностей SIM карты, можно воспользоваться из Меню в ходе вызова путем выбора клавиши [Опции], а затем Главное Меню. Меню Комплект Принадлежностей SIM карты показывается только тогда, когда SIM в трубке поддерживает услугу Комплект Принадлежностей SIM карты.

2. Многосторонние или Конференц–Вызовы

Услуга многостороннего или конференц–вызова предоставляет Вам возможность вести разговор одновременно более чем с одним абонентом, если Ваш поставщик сетевых услуг поддерживает данную характеристику.

Многосторонний вызов может осуществляться только в том случае, если Вы ведете разговор с одним абонентом, а второй абонент находится в режиме ожидания, при этом Вы уже разговаривали с обоими абонентами. После организации многостороннего вызова, вызовы могут добавляться, отключаться или отделяться (то есть выделяться из многостороннего вызова, но по–прежнему быть подключены к Вам) лицом, организовавшим многосторонний вызов.

Эти опции имеются в меню в ходе вызова и перечислены в Разделе. Максимальное число участников многостороннего вызова равняется пяти. Начав, Вы управляете многосторонним вызовом, и только Вы можете добавлять вызовы к многостороннему вызову.

2–1 Осуществление Второго Вызова

Вы можете осуществить второй вызов во время другого вызова. Для этого необходимо ввести второй номер и нажать на клавишу [Передать]. При получении второго вызова, первый автоматически переводится в режим ожидания. Вы можете переходить от одного вызова к другому при помощи выбора клавиши [Опции], а затем Swap.

2–2 Осуществление Многостороннего Вызова

Вы можете добавить вызов в режиме ожидания к текущему вызову для организации многостороннего вызова путем выбора клавиши [Опции], а затем **Многосторонний/Подключить всех**.

2-3 Постановка Многостороннего Вызова в Режим Ожидания

Для постановки Многостороннего Вызова в Режим Ожидания, выберите клавишу [Опции], а затем **Многосторонний/Поставить всех в режим ожидания.**



2-4 Снятие Многостороннего Вызова с Режима Ожидания

Для снятия многостороннего вызова с режима ожидания, выберите клавишу [Опции], а затем **Многосторонний/Подключить всех.**

2-5 Добавление Вызовов к Многостороннему Вызову

Для добавления действующего вызова к многостороннему вызову, находящемуся в режиме ожидания, выберите клавишу [Опции], а затем **Многосторонний/Подключить всех.**

2-6 Выведение на Экран Дисплея Участников Многостороннего Вызова

Для просмотра телефонных номеров участников многостороннего вызова на экране дисплея трубки, нажмите на клавиш навигации  и .

2-7 Постановка Участника Многостороннего Вызова в Режим Ожидания

Для постановки Участника (чей номер в настоящий момент находится на экране дисплея) Многостороннего Вызова в Режим Ожидания, выберите клавишу [Опции], а затем **Многосторонний/Исключить.**

2–8 Частный Разговор в Ходe Многостороннего Вызова

Для частного разговора с одним из участников многостороннего вызова, выведите номер участника, с которым Вы хотите поговорить, на экран дисплея, выберите клавишу [Опции], а затем **Многосторонний/Частный**, чтобы поставить всех остальных участников в режим ожидания.

2–9 Завершение Многостороннего Вызова

Участника (чей номер в настоящий момент находится на экране дисплея) может быть отключен путем нажатия на клавишу [Конец]. Для завершения многостороннего вызова нажмите на клавишу [Опции], а затем выберите

Многосторонний/Окончание.

Выбирая клавишу [Опции], а затем **Многосторонний/Окончание всех**, Вы завершаете все действующие вызовы, а также вызовы, находящиеся в режиме ожидания.

2–10 Эксплицитная Переадресация Вызова (ECT).

Если один из Ваших абонентов находится в режиме ожидания, а со вторым Вы ведете разговор, Вы можете соединить одного абонента с другим, а после этого выйти из разговора.

Это осуществляется путем выбора опции **Многосторонний/Переадресация** в режиме Меню в ходе вызова.

При использовании данного аппарата следует всегда соблюдать следующие меры безопасности.

- Не прикасайтесь к адаптеру влажными руками.
- Не разбирайте аппарат. (Ремонт должен осуществляться только квалифицированным персоналом).
- Не применяйте около электробытовых приборов, таких как телевизоры, радиоприемники и персональные компьютеры.
- Аппарат не должен находиться вблизи нагревательных приборов, таких как радиаторы или нагреватели.
- Не бросайте телефон.
- Не подвергайте телефон воздействию механической вибрации или ударам.
- Оберегайте поверхность аппарата от повреждений.
- Используйте сухие ткани для очистки поверхности телефона. (Не применяйте растворители, такие как бензин и спирт).
- Не подвергайте аппарат воздействию дыма или пыли.
- Не храните телефон в непосредственной близости с кредитными картами или транспортными картами, так как может быть повреждена информация, записанная на магнитном слое.
- Не царапайте экран, это может повредить телефон.
- Не помещайте телефон в жидкую или влажную среду.
- Обращайтесь бережно с используемыми аксессуарами, такими как портативный комплект handsfree. Не прикасайтесь без необходимости к антенне.

■ Обслуживание Батарей

- Вам нет необходимости полностью разряжать батарею перед зарядкой. В отличие от других батарей, на ее работу не влияет “эффект памяти”.
 - Используйте батареи и зарядные устройства только производства компании LG. Зарядные устройства LG сконструированы для того, чтобы продлевать жизнь батареям.
 - Не разбирайте и не замыкайте батареи.
 - Сохраняйте металлические контакты батареи чистыми.
 - Заменяйте батареи, если они не отвечают предъявляемым требованиям. Батареи можно перезаряжать сотни раз до тех пор, пока им потребуется замена.
 - Зарядите батареи, если они не использовались в течение длительного времени.
 - Не подвергайте зарядное устройство прямому воздействию солнечных лучей, не применяйте его в условиях повышенной влажности, например в ванной комнате.
 - Не оставляйте батарею в горячих и холодных местах, это может ухудшить ее характеристики.
-
- Информация и спецификации, содержащиеся в данной инструкции могут быть изменены без предварительного оповещения.
 - Аксессуары могут отличаться в разных регионах, пожалуйста обратитесь в нашу региональную компанию для получения дополнительной информации и сервисной поддержки.

Технические Данные

Общее

Наименование Продукта : W5300

Система : GSM 900/DCS 1800

Температура Окружающей Среды

Макс. : +55С

Мин. : -10 С